

### К сведению покупателя

Для удобства транспортировки и предохранения от повреждений мебель поставляется в разобранном виде. На каждом пакете имеется маркировка с указанием названия изделия. Для крепления фурнитуры на деталях имеются отверстия и наколки.

### Правила эксплуатации и ухода за мебелью

- Мебель рекомендуется эксплуатировать в проветриваемом помещении с температурой воздуха не ниже +2 С и относительной влажностью воздуха 45-70%.
- Мебель, перевозимую в условиях минусовой температуры, при установке в помещении следует протереть сухой, мягкой тканью как снаружи, так и внутри, во избежание образования белых пятен на поверхности лаковой пленки в результате появления конденсата.
- Мебель не следует устанавливать на неровном полу, близко к сырým и холодным стенам. При установке мебели вблизи от нагревательных или отопительных приборов их поверхности должны быть защищены от нагрева. Температура нагрева элементов мебели не должна превышать +40 С.
- При эксплуатации мебели необходимо исключить попадание воды и иных жидкостей на элементы изделий мебели, соприкасающихся с полом.
- В мебели, имеющей крепление болтами, винтами, шурупами, при ослаблении соединений необходимо периодически подтягивать гайки, винты, шурупы.
- Мебель должна быть защищена от прямого попадания солнечных лучей во избежание ухудшения внешнего вида.
- Поверхности деталей мебели следует оберегать от попадания влаги и таких жидкостей как щелочь, спирт, ацетон, бензин и др. На поверхность мебели не следует ставить горячие предметы. При эксплуатации мебели следует исключить попадание воды и иных жидкостей на элементы изделий мебели, соприкасающихся с водой.
- Удаление пыли с поверхности мебели следует производить сухой мягкой тканью или специально предназначенными для этого салфетками. Поверхности мебели, отделанные эмалью, рекомендуется протирать мягкой тканью, увлажненной в мыльной воде, затем тканью, смоченной в чистой воде и отжатой досуха, а затем мягкой тканью.
- Удаление пятен с поверхности мебели следует производить тампоном из мягкой ткани, смоченной в специальных составах для чистки и освежения мебели в соответствии с рекомендациями по их использованию.
- Для удаления загрязнения с зеркал и стекол рекомендуется применять предназначенные для этого жидкости.

### ГАРАНТИЙНЫЙ ТАЛОН

- Изготовитель гарантирует соответствие мебели требованиям ТР ТС 025/2012, ГОСТ 16371-2014 «Мебель. Общие технические условия» при соблюдении условий транспортировки, хранения, эксплуатации и рекомендаций по уходу за мебелью.
- Претензии по комплектности, качеству и отклонениям, при которых сборка невозможна, должны предъявляться в магазин, где была приобретена мебель.
- Все гарантийные работы производятся только при предъявлении настоящего гарантийного талона.
- Гарантийный срок эксплуатации изделия 24 месяца со дня продажи мебели через торговую сеть.

**Гарантийный талон действует только при наличии чека о покупке изделия.**

### Гарантийное обслуживание не производится:

- При наличии дефектов, появившихся из-за несоблюдения потребителем условий транспортирования, хранения, сборки, эксплуатации и рекомендаций по уходу за мебелью.
- В связи с постоянной работой по усовершенствованию изделий, в конструкцию могут быть внесены изменения, не отраженные в настоящей инструкции.

Срок службы изделия 10 лет.

**СПАСИБО ЗА ПОКУПКУ!**

г. Омск

## Инструкция по сборке “Диско” Шкаф-купе 2дв. (зеркало) Шк26

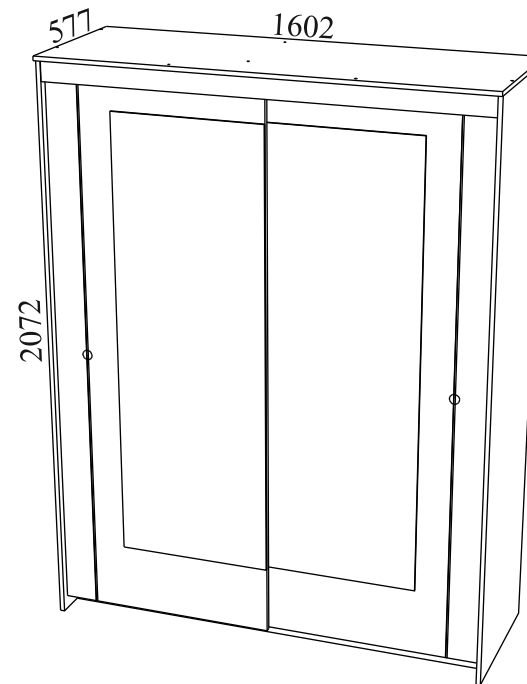

Габаритные размеры: длина - 1602 мм, высота - 2072 мм, глубина - 577 мм

### Правила сборки

Сборку следует производить на ровном полу, покрытом тканью или бумагой во избежание повреждения кромок и загрязнения мебели. Сборку корпуса рекомендуется производить в горизонтальном положении, устанавливая детали лицевыми кромками вниз. Необходимо соблюдать осторожность, чтобы не повредить лакированные поверхности. В сборке крупно габаритных изделий должны участвовать не менее двух человек. Детали при сборке необходимо закреплять прочно, не допуская их качания. Сборку производить последовательно согласно инструкции.

## “Диско” Шкаф-купе 2дв. Шк26 (зеркало)

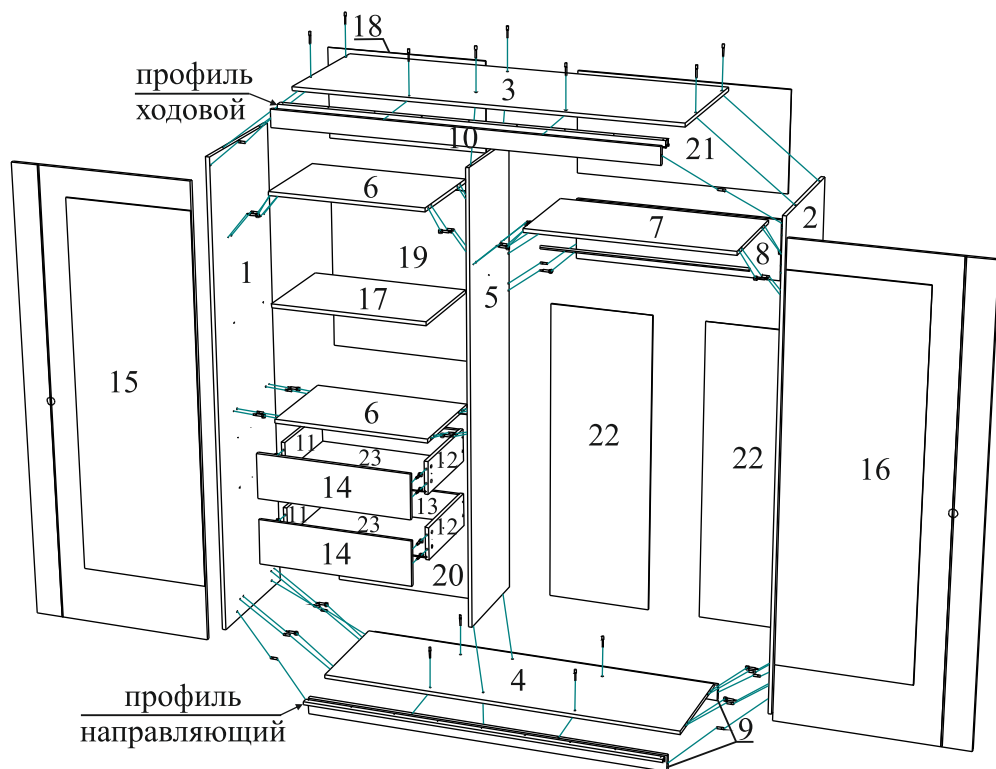

Направляющие разъединяются с помощью нажатия пластикового рычажка при вытягивании внутреннего полоза.

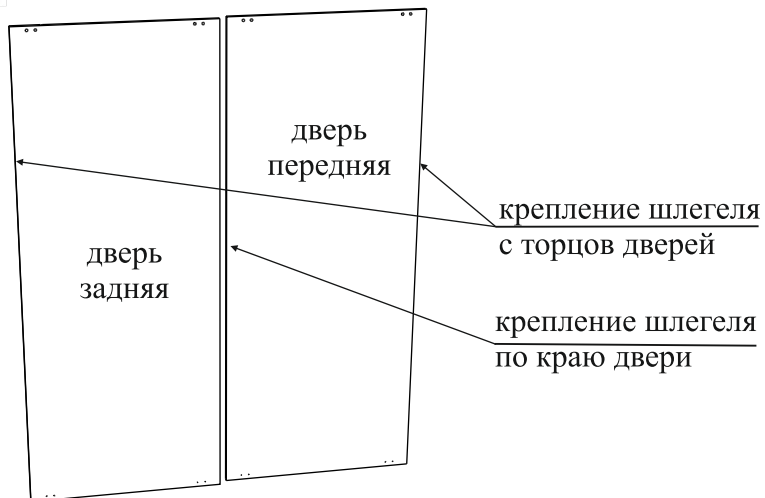

## 3. Монтаж системы TopLine.

### TopLine 27

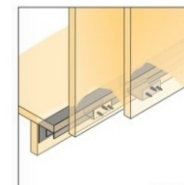
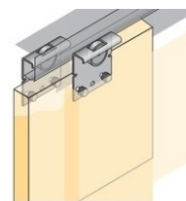

- Ходовой элемент с двойными пластмассовыми шарикоподшипниками гарантирует легкое и тихое скольжение. Ходовые элементы с овальными отверстиями обеспечивают легкую регулировку по высоте  $\pm 1,5$  мм.
- Ходовые профили монтируются кверху шкафа за лицевой панелью. Ходовые элементы снабжены отверстиями под винты. Удерживающий винт предотвращает непроизвольное поднятие двери.
- Упоры затормаживают движущуюся дверь и удерживают ее в закрытом положении. При использовании среднего стопора переднюю дверь можно перемещать в обе стороны.
- Распорные элементы с демпфером на TopLine 27 обеспечивают максимальное наведение одной двери на другую и предотвращают повреждение ручек.

Ходовой элемент TopLine 27

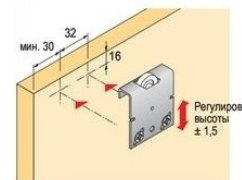

TopLine 27

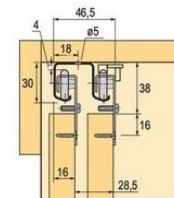

Ролики ходовые крепятся к муфтам, забитым в дверях, винтами 05\*11.

Передняя дверь



Задняя дверь



Схема крепления винта стопорного 04\*14.  
(Стопорный винт предотвращает непроизвольное поднятие двери.)

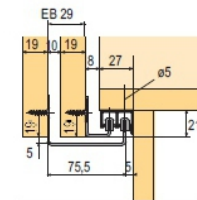
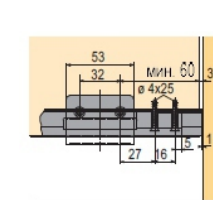

Уголки нижние передней и задней двери крепятся к дверям саморезами 4.0\*16 с прессшайбой.

Ручки крепятся к дверям через шайбы пластмассовые.

При открывании и закрывании раздвижные двери могут ударяться о корпус шкафа, что впоследствии приводит к деформации и разрушению конструкции. Чтобы предотвратить эти последствия, созданы специальные буферные щетки – шлегели.

Шлегель крепится путём приклеивания к торцам двери передней и задней (со стороны боков) и по краю двери передней сзади (рис на стр. 2).

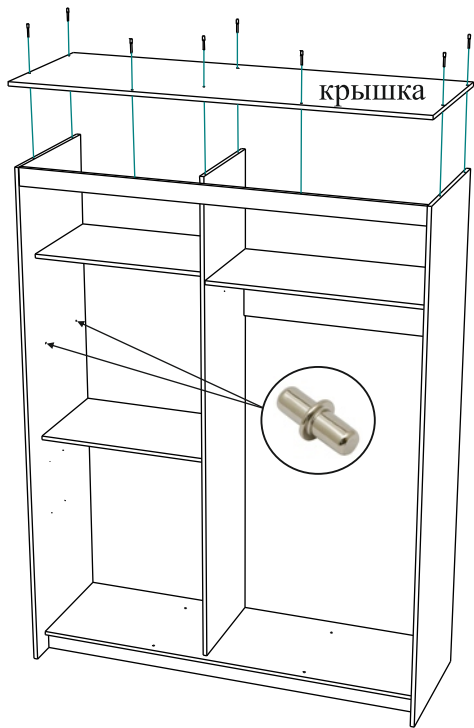

Крышка крепится к бокам, перегородке и планке евровинтами.

Штангодержатели крепятся к боку правому и перегородке саморезами 4.0\*16.

Стенки задние крепятся к корпусу шкафа саморезами 3.0\*20 через шайбы металлич. с шагом примерно 130 мм, стенки задние (22) соединяются брусом соединительным.



Полка устанавливается на полкодержатели.

Стенка задняя ящика крепится к бокам ящика евровинтами, фасад ящика - стяжками эксцентриковыми.

Дно ящика вставляется в пазы и крепится к задней стенке ящика саморезами 3.0\*20 через шайбы металлич.

Держатели задней стенки вставляются в пазы под дно ящика и крепятся саморезами 3.0\*20 по 2 шт. на сторону.

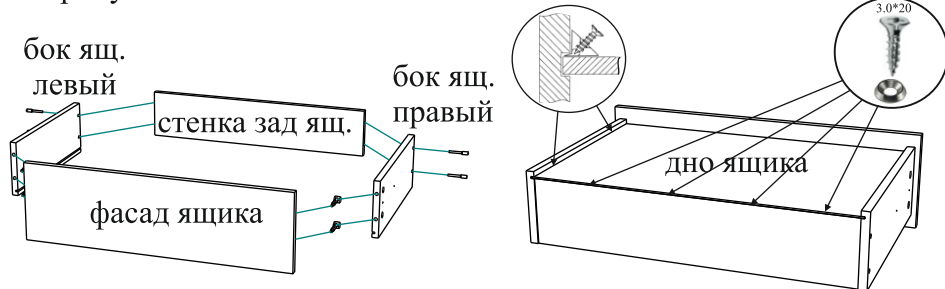

## Детали и комплектующие

	Наименование	Кол-во	Вид		Наименование	Размер	Кол-во	Пакет №
А	Штанга овальная /хром/	1шт.		1	Бок левый	2056*558	1шт.	2
Б	Штангодержатель	2шт.		2	Бок правый	2056*558	1шт.	2
В	Саморез 4.0*16	13шт.		3	Крышка	1602*574	1шт.	3
Г	Направляющие д/ящ. 400	2к-та		4	Дно	1568*480	1шт.	3
Д	Саморез 3.5*16	33шт.		5	Перегорodka	1968*448	1шт.	2
Е	Держатель задней стенки	12шт.		6	Стенка горизонтальная	680*444	2шт.	3
Ж	Саморез 3.0*20	114шт.		7	Стенка горизонтальная	872*444	1шт.	3
З	Шайба металлическая	102шт.		8	Стенка жёсткости	872*256	1шт.	3
И	Брус соединительный	1шт.		9	Залицовка	1568*72	2шт.	3
К	Евровинт	22шт.		10	Планка	1568*72	1шт.	3
Л	Заглушка для евровинта	22шт.		11	Бок ящика левый	402*144	2шт.	3
М	Ключ для евровинта	1шт.		12	Бок ящика правый	402*144	2шт.	3
Н	Шкант	26шт.		13	Стенка задняя ящика	622*130	2шт.	3
О	Стяжка эксцентриковая	28к-в		14	Фасад ящика	676*198	2шт.	3
П	Заглушка д/стяжки эксц.	28шт.		15	Дверь передняя с зерк.	1967*790	1шт.	1
Р	Полкодержатель	4шт.		16	Дверь задняя с зерк.	1967*790	1шт.	4
С	Подпятник	8шт.		17	Полка	678*443	1шт.	3
Т	Гвоздь 2.0*20	16шт.		18	Стенка задняя ХДФ	703*391	1шт.	4
У	Саморез 4.0*16 с п/шайбой	10шт.		19	Стенка задняя ХДФ	703*752	1шт.	1
Ф	Шайба пластмассовая	4шт.		20	Стенка задняя ХДФ	703*855	1шт.	1
Х	Профиль ходовой	1шт.		21	Стенка задняя ХДФ	895*430	1шт.	4
Ц	Профиль направляющий	1шт.		22	Стенка задняя ХДФ	1326*446	2шт.	2
Ч	Ролик ходовой	4шт.		23	Дно ящика ХДФ	634*406	2шт.	2
Ш	Уголок ниж./передн. двери	2шт.		24	Комплект фурнитуры			5
Щ	Уголок ниж./задней двери	2шт.						
Ъ	Винт 04*14	4шт.						
Ы	Винт 05*11	8шт.						
Ь	Шпегель	3шт.						
Э	Ручка врезная	2шт.						

## 1. Установка штоков эксцентров, шкантов, подпятников, профилей и направляющих.

На бока и перегородку устанавливаются штоки стяжки эксцентровой и шканты.

Направляющие крепятся по наконечникам на бок левый, перегородку и бока ящика саморезами 3,5\*16.

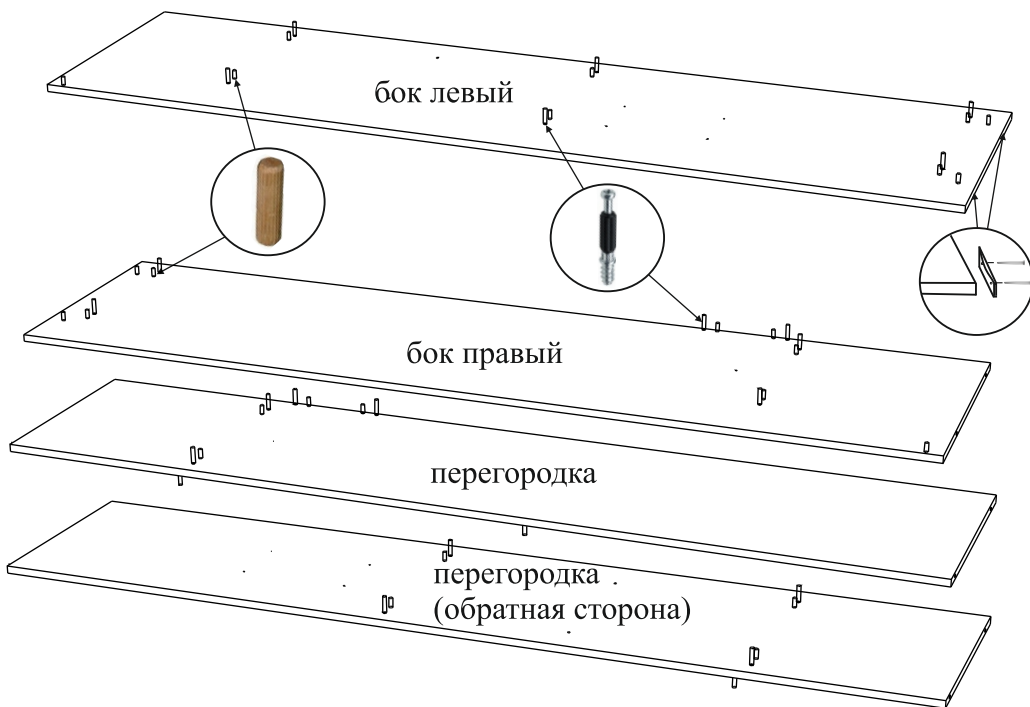

На бока и залицовки крепятся гвоздями подпятники (по 2 шт).

На крышку крепится профиль ходовой саморезами 4,0\*16.

На дно крепится профиль направляющий саморезами 3,5\*16.

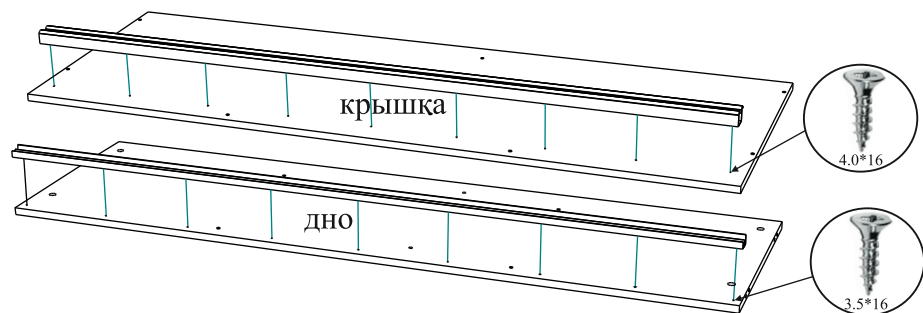

## 2. Сборка корпуса Шк26.

Залицовки и перегородка крепятся к дну евровинтами.



Стенки горизонтальные и стенка жёсткости крепятся к перегородке стяжками эксцентровыми и шкантами.

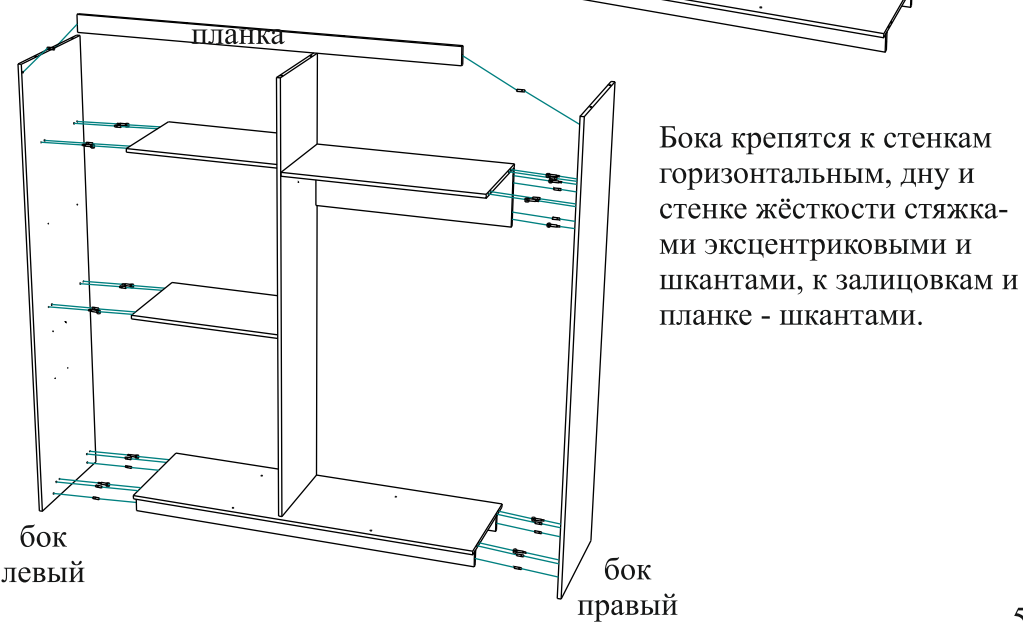

Бока крепятся к стенкам горизонтальным, дну и стенке жёсткости стяжками эксцентровыми и шкантами, к залицовкам и планке - шкантами.