

## «Джерси» Полка навесная лев/прав (1800x230x280)

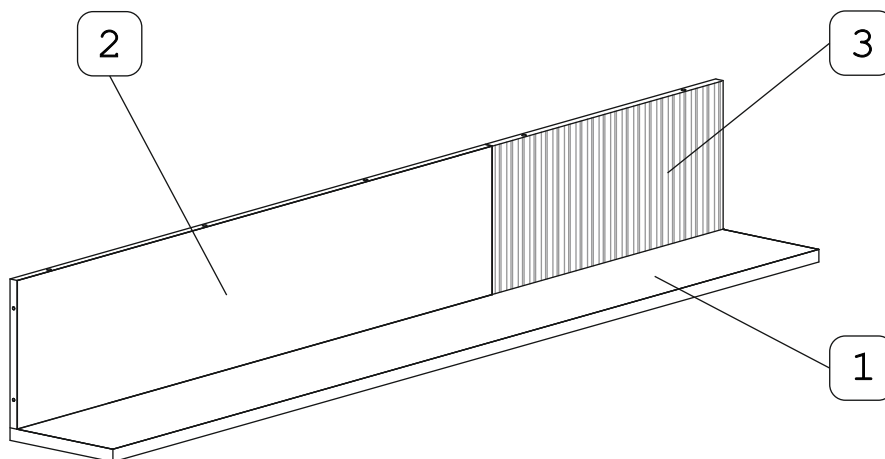

### ... Наименование деталей ...

- |                    |       |                      |       |
|--------------------|-------|----------------------|-------|
| 1. Полка 1800x230  | 1 шт. | 3. Стенка ДР 600x260 | 1 шт. |
| 2. Стенка 1200x260 | 1 шт. |                      |       |

### ... Необходимый инструмент ...

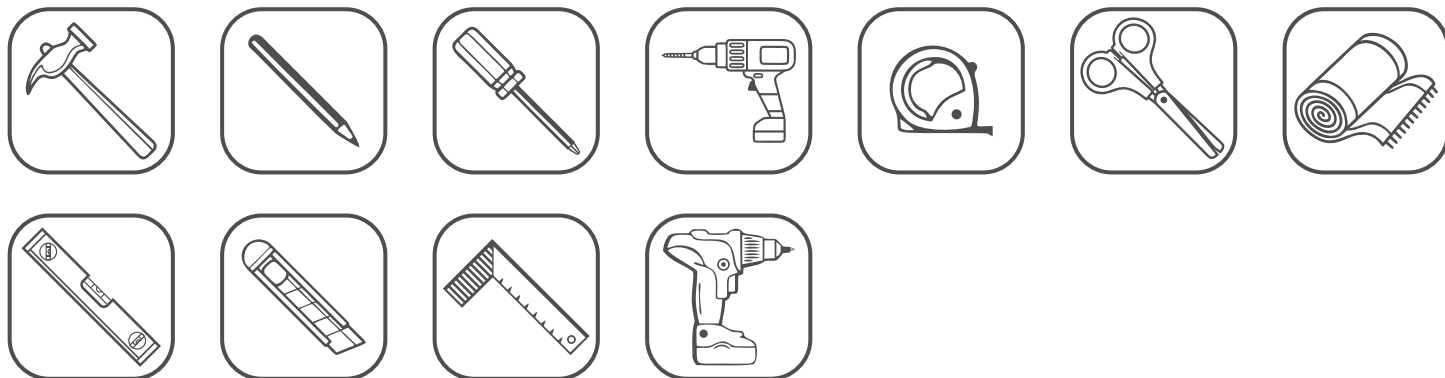

Установите на шуруповерте минимальные обороты.

	а		б		в		г		д		е		ж
Евровинт 70	5 шт.	Дюбель двойной	2 шт.	Эксцентрик 16	4 шт.	Евровинт 50	4 шт.	Шуруп 4,2x13	6 шт.	Крюк 5,8x50x12	3 шт.	Дюбель распорный 10x50	3 шт.
	з		и	602-Загл. самокл. Д20 -7 шт. Оникс	к		л		м		н		
Навес круглый 35 мм	3 шт.	Заглушка эксцентрика	2 шт.	601-Заглушка эксцентрика -2 шт. Белый		Загл. к ев. винту	9 шт.	Загл. самокл. Д14	9 шт.	Загл. самокл. Д14	10 шт.		
		Цвет: Дуб Вотан				Цвет: Дуб Вотан							

Сборка полки  
с древесным  
декором  
слева  
См. стр.3 (рис.3-5)

Сборка полки  
с древесным  
декором  
справа  
См. стр 4 (рис.6-8)

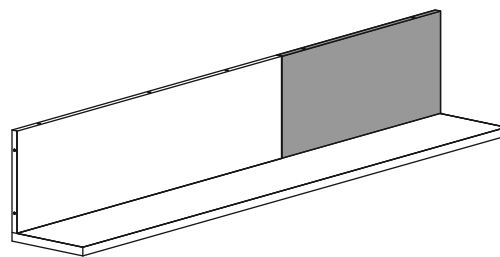
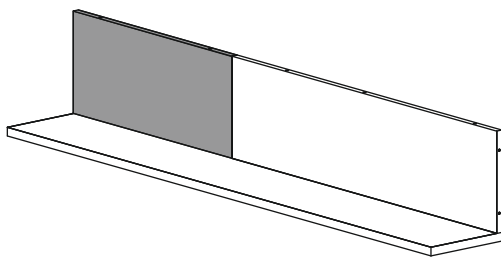

Максимальная равномерно распределенная нагрузка

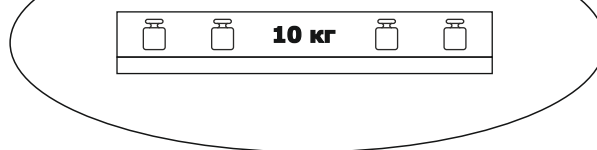

Возможно крепление полки в стандартные места к модулям 601(602).06,.08,.16,.17 серии «Джерси» с помощью евровинтов «Г» (схема крепления стр.5 и инструкция к модулям)

Рис. 1

Распаковка и сборка  
на мягком элементе



Рис. 2





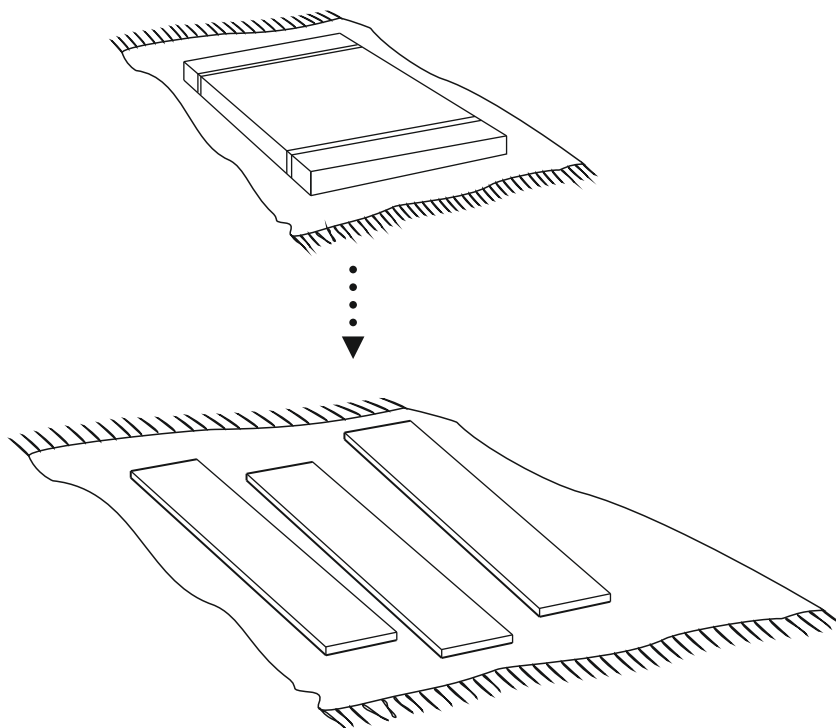
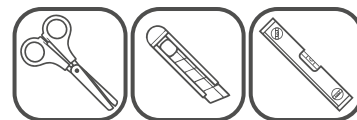

Крепление полки навесной к модулям серии «Джерси» производится с помощью евровинтов «Г» в заранее (при сборке модуля) досверленные отверстия Ø8мм (см. инструкцию к модулям).

При установки полки навесной можно выбирать верхнее или нижнее положение, так же можно использовать оба положения, получив два ряда полок.

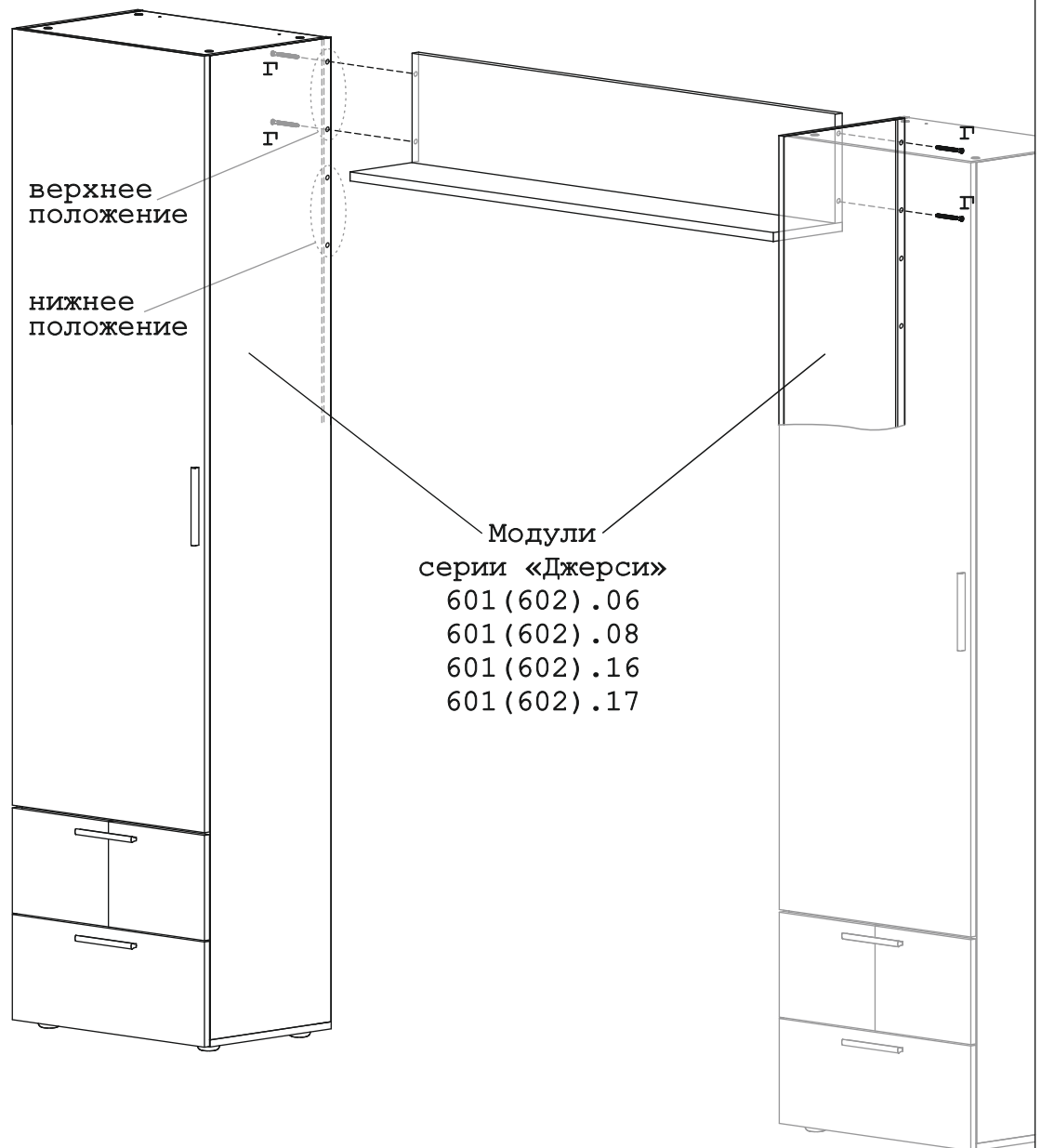
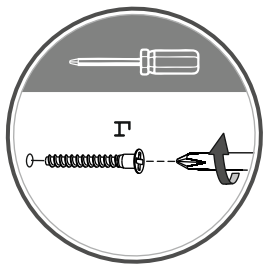

Для установки полки навесной на любой нестандартной для серии «Джерси» высоте использовать навес круглый 35мм «з» (см. стр.6).

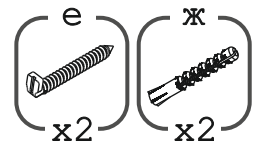

**Внимание!**

Крепеж из комплекта предназначен для крепления в бетон и полнотелый кирпич, для других материалов стен крепеж приобретается отдельно.



Рис. 10



**Внимание!**

Регулировка навеса производится на снятой полке, путём поворота винта по или против часовой стрелки.

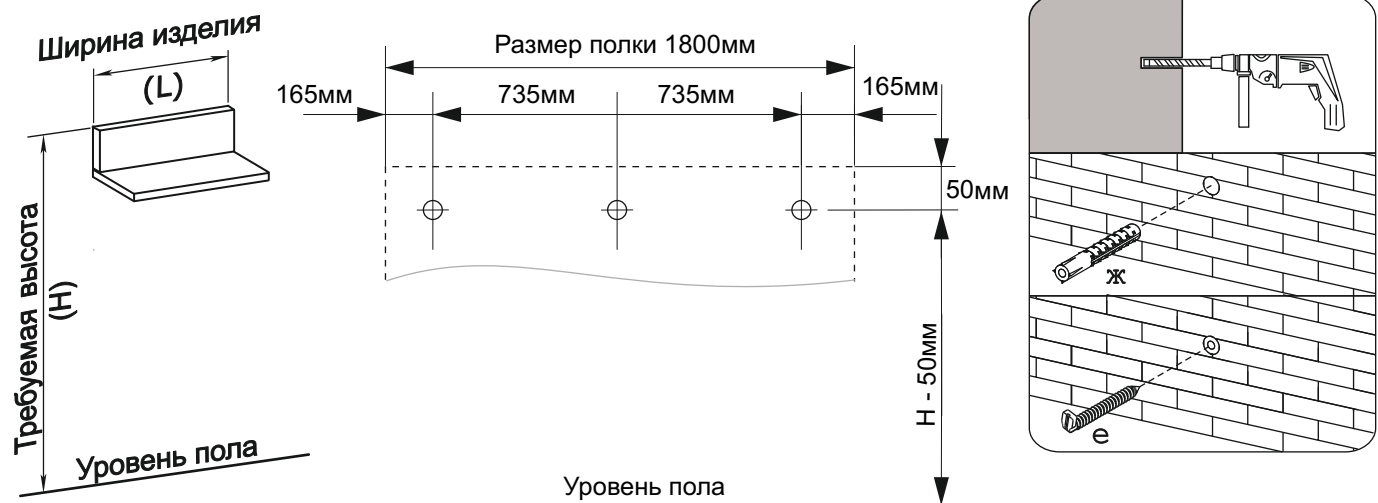
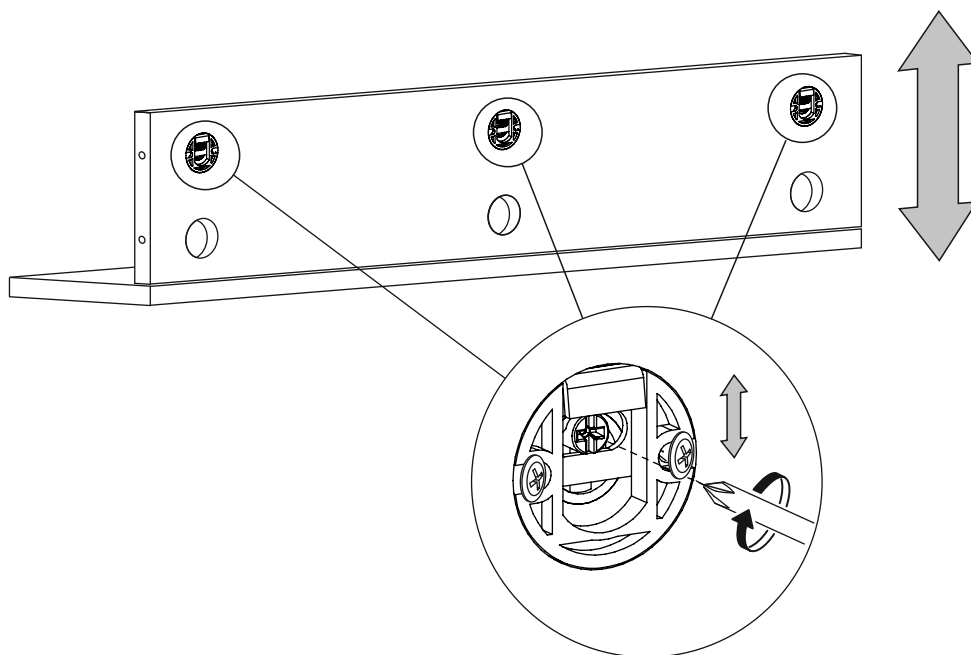
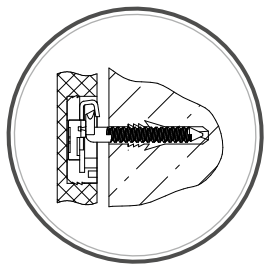
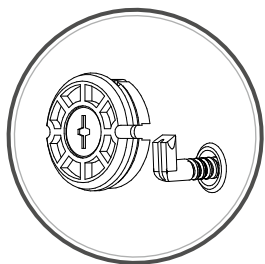

Рис. 11