

К сведению покупателя

Для удобства транспортировки и предохранения от повреждений мебель поставляется в разобранном виде. На каждом пакете имеется маркировка с указанием названия изделия. Для крепления фурнитуры на деталях имеются отверстия и наколки.

Правила эксплуатации и ухода за мебелью

- Мебель рекомендуется эксплуатировать в проветриваемом помещении с температурой воздуха не ниже +2 С и относительной влажностью воздуха 45-70%.
- Мебель, перевозимую в условиях минусовой температуры, при установке в помещении следует протереть сухой, мягкой тканью как снаружи, так и внутри, во избежание образования белых пятен на поверхности лаковой пленки в результате появления конденсата.
- Мебель не следует устанавливать на неровном полу, близко к сырým и холодным стенам. При установке мебели вблизи от нагревательных или отопительных приборов их поверхности должны быть защищены от нагрева. Температура нагрева элементов мебели не должна превышать +40 С.
- При эксплуатации мебели необходимо исключить попадание воды и иных жидкостей на элементы изделий мебели, соприкасающихся с полом.
- В мебели, имеющей крепление болтами, винтами, шурупами, при ослаблении соединений необходимо периодически подтягивать гайки, винты, шурупы.
- Мебель должна быть защищена от прямого попадания солнечных лучей во избежание ухудшения внешнего вида.
- Поверхности деталей мебели следует оберегать от попадания влаги и таких жидкостей как щелочь, спирт, ацетон, бензин и др. На поверхность мебели не следует ставить горячие предметы. При эксплуатации мебели следует исключить попадание воды и иных жидкостей на элементы изделий мебели, соприкасающихся с водой.
- Удаление пыли с поверхности мебели следует производить сухой мягкой тканью или специально предназначенными для этого салфетками. Поверхности мебели, отделанные эмалью, рекомендуется протирать мягкой тканью, увлажненной в мыльной воде, затем тканью, смоченной в чистой воде и отжатой досуха, а затем мягкой тканью.
- Удаление пятен с поверхности мебели следует производить тампоном из мягкой ткани, смоченной в специальных составах для чистки и освежения мебели в соответствии с рекомендациями по их использованию.
- Для удаления загрязнения с зеркал и стекол рекомендуется применять предназначенные для этого жидкости.

ГАРАНТИЙНЫЙ ТАЛОН

- Изготовитель гарантирует соответствие мебели требованиям ТР ТС 025/2012, ГОСТ 16371-2014 «Мебель. Общие технические условия» при соблюдении условий транспортировки, хранения эксплуатации и рекомендаций по уходу за мебелью.
- Претензии по комплектности, качеству и отклонениям, при которых сборка невозможна, должны предъявляться в магазин, где была приобретена мебель.
- Все гарантийные работы производятся только при предъявлении настоящего гарантийного талона.
- Гарантийный срок эксплуатации изделия 24 месяца со дня продажи мебели через торговую сеть.

Гарантийный талон действует только при наличии чека о покупке изделия.

Гарантийное обслуживание не производится:

- При наличии дефектов, появившихся из-за несоблюдения потребителем условий транспортирования, хранения, сборки, эксплуатации и рекомендаций по уходу за мебелью.
- В связи с постоянной работой по усовершенствованию изделий, в конструкцию могут быть внесены изменения, не отраженные в настоящей инструкции.
- Срок службы изделия 10 лет.

СПАСИБО ЗА ПОКУПКУ!

г. Омск

Инструкция по сборке “Мечта” Прихожая Пр11л/п

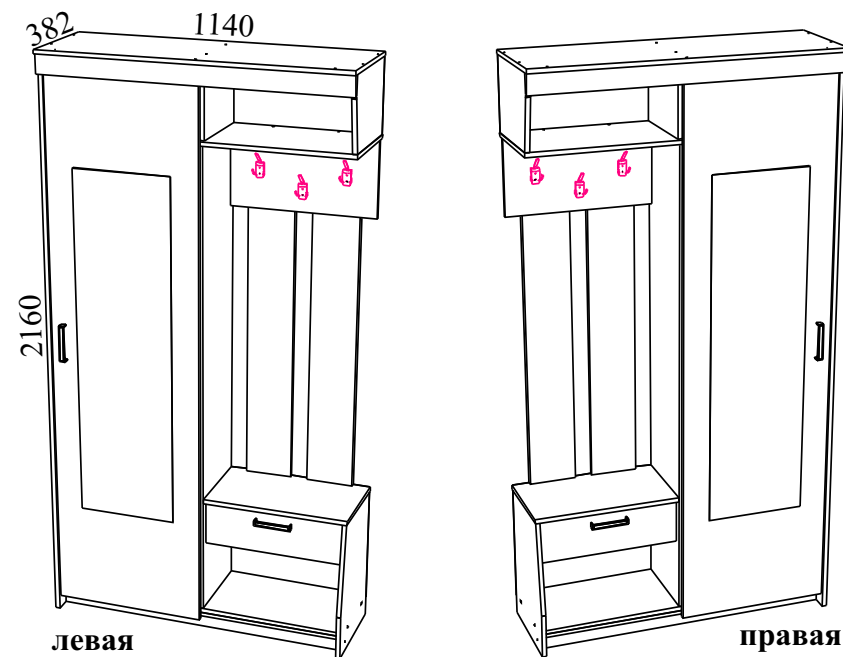

Габаритные размеры: длина - 1140 мм, высота - 2160 мм, глубина - 382 мм.

Правила сборки

Сборку следует производить на ровном полу, покрытом тканью или бумагой во избежание повреждения кромок и загрязнения мебели. Сборку корпуса рекомендуется производить в горизонтальном положении, устанавливая детали лицевыми кромками вниз. Необходимо соблюдать осторожность, чтобы не повредить лакированные поверхности. В сборке крупно габаритных изделий должны участвовать не менее двух человек. Детали при сборке необходимо закреплять прочно, не допуская их качания. Сборку производить последовательно согласно инструкции.

“Мечта” Прихожая Пр11л/п

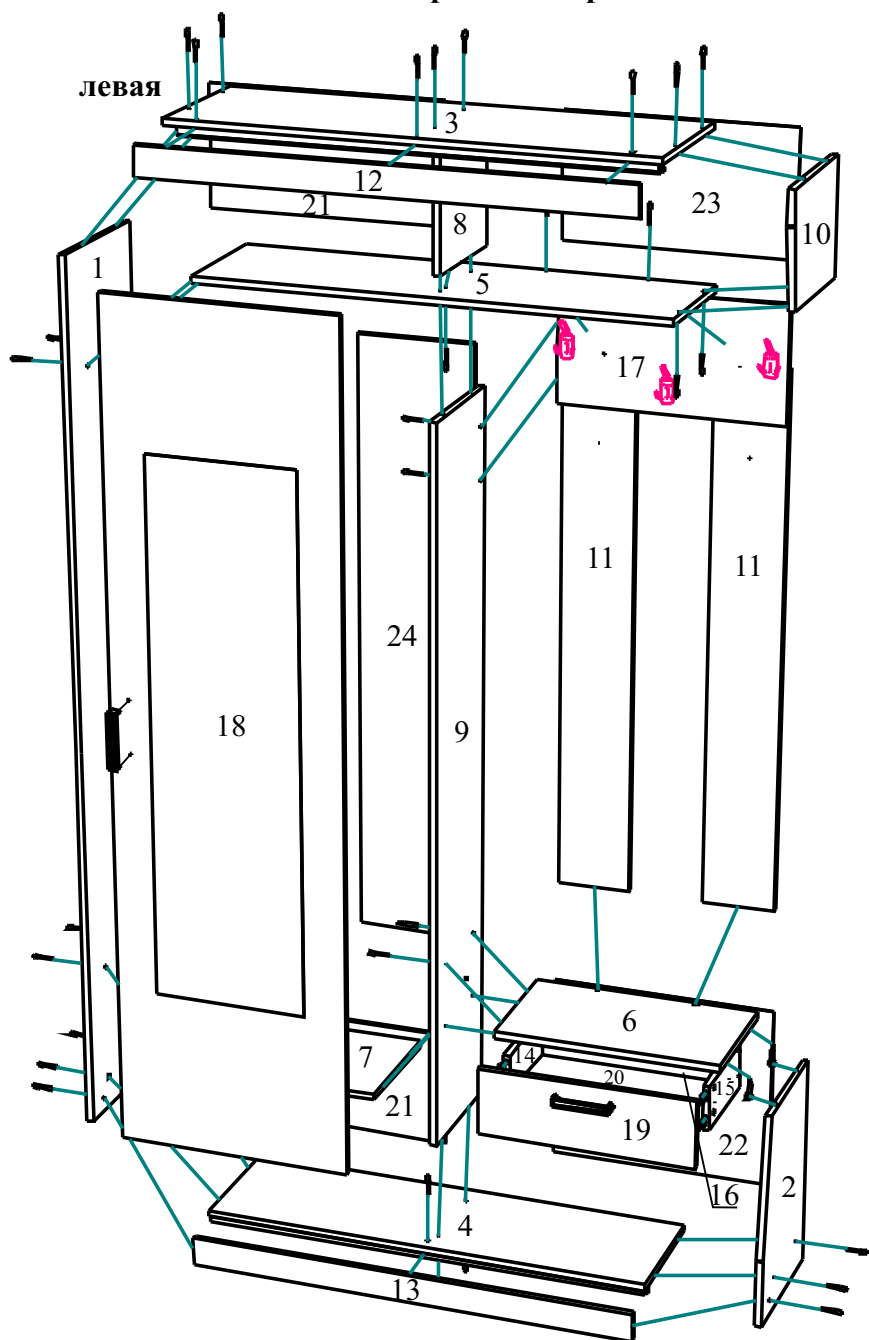

В данной инструкции представлена сборка левой прихожей, сборка правой прихожей производится зеркально представленной.

4. Монтаж системы TopLine 27

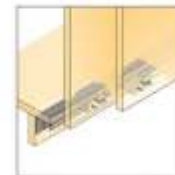

TopLine 27

- Ходовой элемент с двойными пластмассовыми шарикоподшипниками гарантирует легкое и тихое скольжение. Ходовые элементы с овальными отверстиями обеспечивают легкую регулировку по высоте $\pm 1,5$ мм.
- Ходовые профили монтируются в верху шкафа за лицевой панелью. Ходовые элементы снабжены отверстиями под винты.

Ходовой элемент TopLine 27

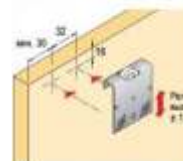

TopLine 27

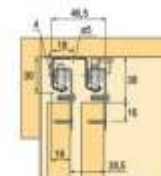

Муфты забиваются в верхнюю часть дверей. Ролики ходовые крепятся к муфтам в дверях винтами 05*11.

Плоский шпатель



Зеркальный шпатель



Схема крепления винта стопорного 04*14.
(Стопорный винт предотвращает непроизвольное поднятие двери.)



Уголки нижние задней двери крепятся к двери саморезами 4.0*16 с пресс-шайбой.

При открывании и закрывании раздвижные двери могут ударяться о корпус шкафа, что впоследствии приводит к деформации и разрушению конструкции. Чтобы предотвратить эти последствия, созданы специальные буферные щетки – шлегели.

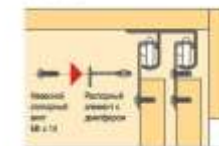
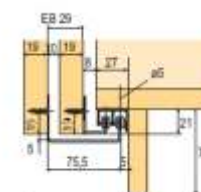
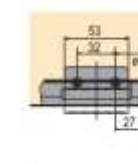
Шлегель крепится путём приклеивания к боковой кромке двери с левой стороны.

Крышка крепится к планке фронт., боку левому, перегородке верхней и стенке верт. (10) евровинтами.

Стенка верт. (17) крепится к перегородке средней евровинтами.

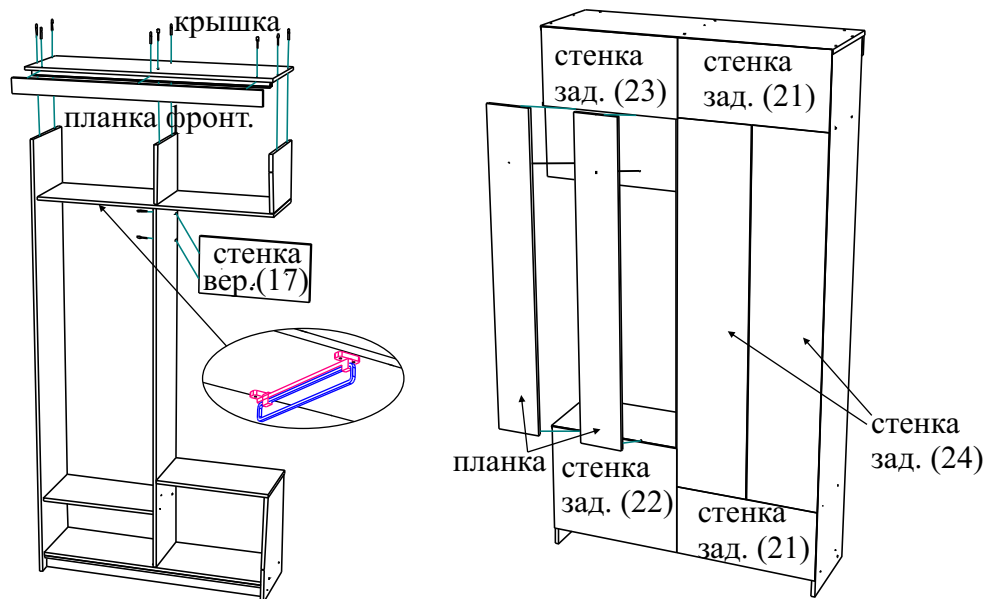

Панели крепятся евровинтами к стенке гориз. верх. и стенке гориз. и саморезами 4.0*30 через шайбы пластмассовые - к стенке вертикальной (17). Стенки задние крепятся к корпусу прихожей саморезами 3.0*20 через шайбы метал. с шагом примерно 130 мм. Стенки зад. (24) соединяются брусом соединит.-м. Крючки крепятся к панелям (саморезы в комплекте). Штанга выдвижная крепится к стенке гориз. верх. саморезами 4.0*16.

3. Сборка ящика.

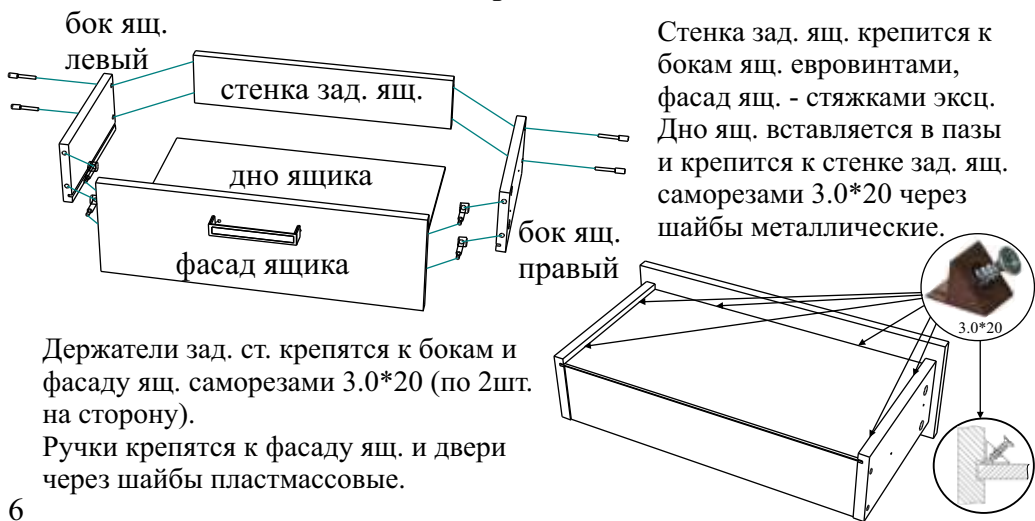

Стенка зад. ящ. крепится к бокам ящ. евровинтами, фасад ящ. - стяжками эксц. Дно ящ. вставляется в пазы и крепится к стенке зад. ящ. саморезами 3.0*20 через шайбы металлические.

Держатели зад. ст. крепятся к бокам и фасаду ящ. саморезами 3.0*20 (по 2шт. на сторону).

Ручки крепятся к фасаду ящ. и двери через шайбы пластмассовые.

Детали и комплектующие

	Наименование	Кол-во	Вид		Наименование	Размер	Кол-во	Пакет №
А	Евровинт	41шт.		1	Бок левый (правый)	2144*354	1шт.	2
Б	Заглушка для евровинта	41шт.		2	Бок правый (левый)	520*354	1шт.	1
В	Ключ для евровинта	1шт.		3	Крышка	1140*380	1шт.	1
Г	Стяжка эксцентриковая	6к-в		4	Дно	1104*322	1шт.	1
Д	Заглушка д/стяжки эксц.	6шт.		5	Стенка гориз. верхняя	1122*322	1шт.	1
Е	Ручка-скоба	2шт.		6	Стенка горизонтальная	546*318	1шт.	1
Ж	Шайба пластмассовая	6шт.		7	Стенка гориз. нижняя	560*318	1шт.	1
З	Саморез 4.0*30	2шт.		8	Перегорodka верхняя	272*304	1шт.	1
И	Штанга выдвижная 320мм	1шт.		9	Перегорodka средняя	1768*320	1шт.	2
К	Саморез 4.0*16	8шт.		10	Стенка вертикальная	272*354	1шт.	1
Л	Крючок большой трёхрожк	3к-та		11	Панель	1320*176	2шт.	2
М	Держатель задней стенки	6шт.		12	Панель фронтальная	1138*72	1шт.	1
Н	Саморез 3.0*20	151шт.		13	Залицовка	1104*72	1шт.	1
О	Направляющие д/ящ. 250	1к-т		14	Бок ящика левый	252*112	1шт.	1
П	Саморез 3.5*16	16шт.		15	Бок ящика правый	252*112	1шт.	1
Р	Брус соединительный	1шт.		16	Стенка задняя ящика	470*98	1шт.	1
С	Профиль направляющий	1шт.		17	Стенка вертикальная	544*280	1шт.	2
Т	Профиль ходовой	1шт.		18	Дверь	2055*568	1шт.	2
У	Ролик ходовой	2шт.		19	Фасад ящика	524*168	1шт.	2
Ф	Уголок ниж./задней двери	2шт.		20	Дно ящика ХДФ	482*255	1шт.	2
Х	Муфта №10	4шт.		21	Стенка задняя ХДФ	583*295	2шт.	2
Ц	Винт 04*14	2шт.		22	Стенка задняя ХДФ	551*462	1шт.	2
Ч	Винт 05*11	4шт.		23	Стенка задняя ХДФ	551*302	1шт.	2
Ш	Саморез 4.0*16 с п/шайбой	6шт.		24	Стенка задняя ХДФ	1496*290	2шт.	2
Щ	Подпятник	6шт.		25	Комплект фурнитуры			3
Ъ	Гвоздь	12шт.						
Ы	Шайба металлическая	145шт.						
Ь	Шпатель	1шт.						

1. Установка штоков эксцентров, подпятников, профилей и направляющих.

На стенку горизонтальную и фасады ящика устанавливаются штоки стяжки эксцентровой.

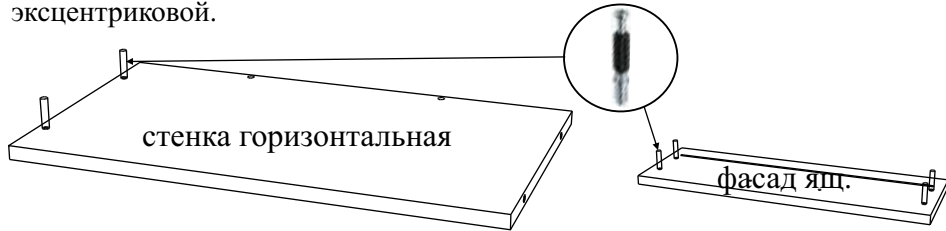

По наколкам на боку правом, перегородке средней и боках ящика проводятся горизонтальные осевые линии. Направляющие устанавливаются отверстиями на линию, отступая от переднего края 1-2 мм, и крепятся саморезами 3.5*16.



Направляющие разъединяются с помощью нажатия пластикового рычажка при вытягивании внутреннего полоза.

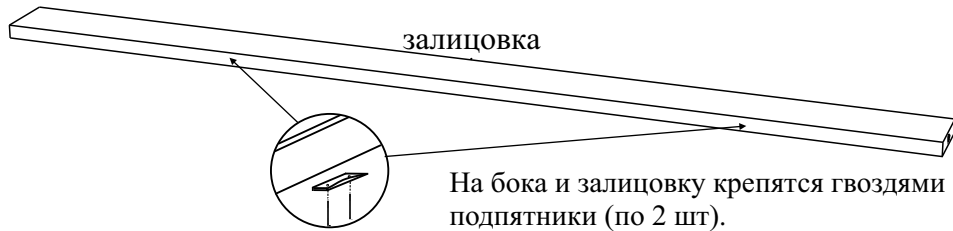

На бока и залицовку крепятся гвоздями подпятники (по 2 шт).

На крышку крепится профиль ходовой саморезами 4,0*16.
На дно крепится профиль направляющий саморезами 3,5*16.

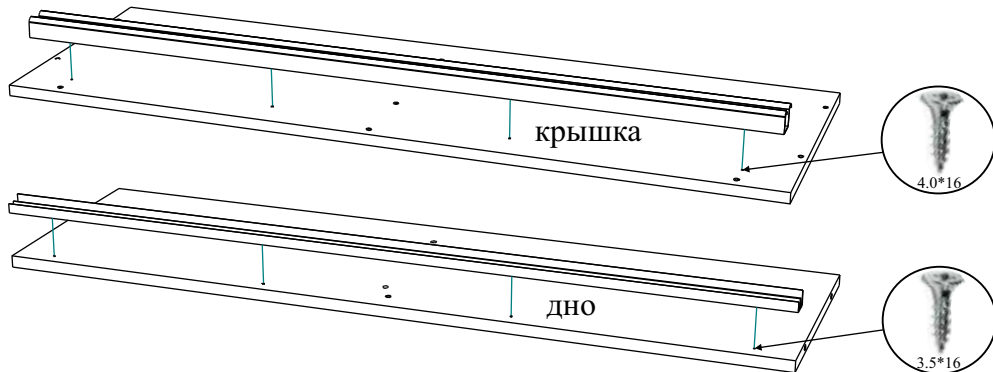

2. Сборка корпуса Пр11л/п.

К дну крепится залицовка и перегородка средняя евроинтами.

Бока крепятся к дну и залицовкам евроинтами.

Стенка гориз. ниж. крепится к боку лев. и перегородке сред. евроинтами.

Стенка гориз. крепится к боку прав. стяжками эксц., к перегородке сред. - евроинтами.

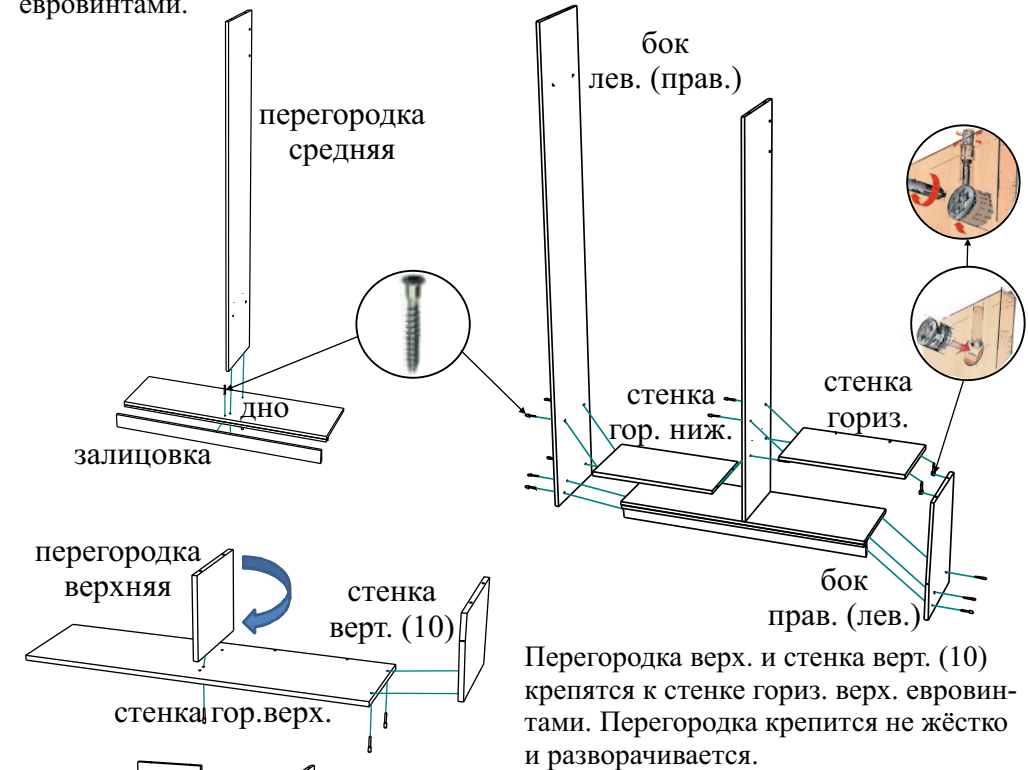

Перегорodka верх. и стенка верт. (10) крепятся к стенке гориз. верх. евроинтами. Перегородка крепится не жёстко и разворачивается.

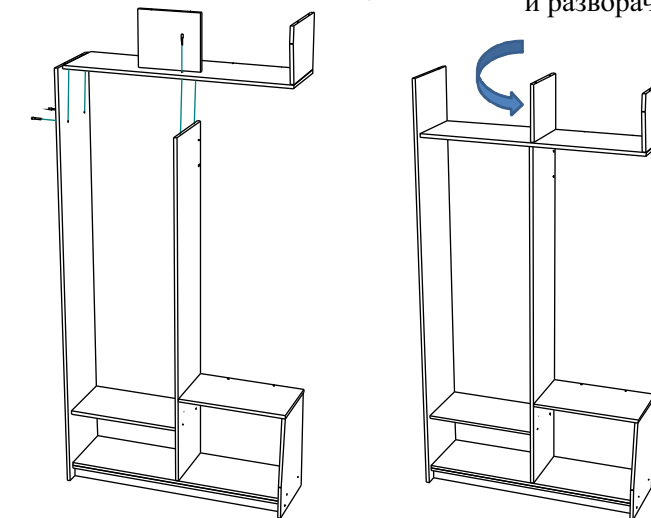

Стенка гориз. верхняя крепится к боку левому и перегородке средней евроинтами. После вернуть перегородку верхнюю в начальное положение.