

К сведению покупателя

Для удобства транспортировки и предохранения от повреждений мебель поставляется в разобранном виде. На каждом пакете имеется маркировка с указанием названия изделия. Для крепления фурнитуры на деталях имеются отверстия и накладки.

Правила эксплуатации и ухода за мебелью

- Мебель рекомендуется эксплуатировать в проветриваемом помещении с температурой воздуха не ниже +2 С и относительной влажностью воздуха 45-70%.
- Мебель, перевозимую в условиях минусовой температуры, при установке в помещении следует протереть сухой, мягкой тканью как снаружи, так и внутри, во избежание образования белых пятен на поверхности лаковой пленки в результате появления конденсата.
- Мебель не следует устанавливать на неровном полу, близко к сырým и холодным стенам. При установке мебели вблизи от нагревательных или отопительных приборов их поверхности должны быть защищены от нагрева. Температура нагрева элементов мебели не должна превышать +40 С.
- При эксплуатации мебели необходимо исключить попадание воды и иных жидкостей на элементы изделий мебели, соприкасающихся с полом.
- В мебели, имеющей крепление болтами, винтами, шурупами, при ослаблении соединений необходимо периодически подтягивать гайки, винты, шурупы.
- Мебель должна быть защищена от прямого попадания солнечных лучей во избежание ухудшения внешнего вида.
- Поверхности деталей мебели следует оберегать от попадания влаги и таких жидкостей как щелочь, спирт, ацетон, бензин и др. На поверхность мебели не следует ставить горячие предметы. При эксплуатации мебели следует исключить попадание воды и иных жидкостей на элементы изделий мебели, соприкасающихся с водой.
- Удаление пыли с поверхности мебели следует производить сухой мягкой тканью или специально предназначенными для этого салфетками. Поверхности мебели, отделанные эмалями, рекомендуется протирать мягкой тканью, увлажненной в мыльной воде, затем тканью, смоченной в чистой воде и отжатой досуха, а затем мягкой тканью.
- Удаление пятен с поверхности мебели следует производить тампоном из мягкой ткани, смоченной в специальных составах для чистки и освежения мебели в соответствии с рекомендациями по их использованию.
- Для удаления загрязнения с зеркал и стекол рекомендуется применять предназначенные для этого жидкости.

ГАРАНТИЙНЫЙ ТАЛОН

- Изготовитель гарантирует соответствие мебели требованиям ТР ТС 025/2012, ГОСТ 16371-2014 «Мебель. Общие технические условия» при соблюдении условий транспортировки, хранения, эксплуатации и рекомендаций по уходу за мебелью.
- Претензии по комплектности, качеству и отклонениям, при которых сборка невозможна, должны предъявляться в магазин, где была приобретена мебель.
- Все гарантийные работы производятся только при предъявлении настоящего гарантийного талона.
- Гарантийный срок эксплуатации изделия 24 месяца со дня продажи мебели через торговую сеть.

Гарантийный талон действует только при наличии чека о покупке изделия.

Гарантийное обслуживание не производится:

- При наличии дефектов, появившихся из-за несоблюдения потребителем условий транспортирования, хранения, сборки, эксплуатации и рекомендаций по уходу за мебелью. В связи с постоянной работой по усовершенствованию изделий, в конструкцию могут быть внесены изменения, не отраженные в настоящей инструкции.

Срок службы изделия 10 лет.

СПАСИБО ЗА ПОКУПКУ!

г. Омск

Инструкция по сборке “Пуговка” Шкаф для платья Шк130

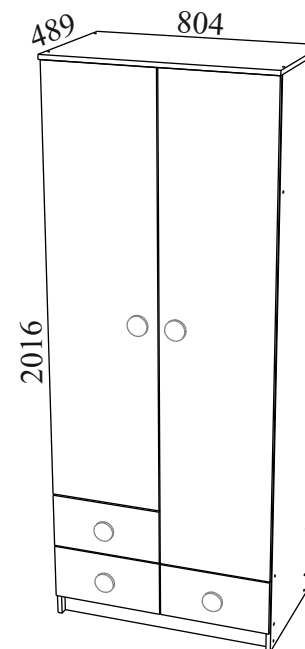

Габаритные размеры: длина - 804 мм, высота - 2016 мм, глубина - 489 мм.

Правила сборки

Сборку следует производить на ровном полу, покрытом тканью или бумагой во избежание повреждения кромок и загрязнения мебели. Сборку корпуса рекомендуется производить в горизонтальном положении, устанавливая детали лицевыми кромками вниз. Необходимо соблюдать осторожность, чтобы не повредить лакированные поверхности. В сборке крупно габаритных изделий должны участвовать не менее двух человек. Детали при сборке необходимо закреплять прочно, не допуская их качания. Сборку производить последовательно согласно инструкции.

“Пуговка” Шкаф для платья Шк130



Схема регулировки дверей после навески на корпус:

а) вправо-влево, б) до и от корпуса, в) вверх-вниз.

3. Сборка ящиков.

Бока ящ. крепятся к стенке задней ящ. евровинтами, к фасаду ящика - стяжками эксцентриковыми.

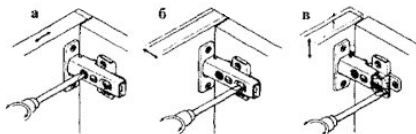
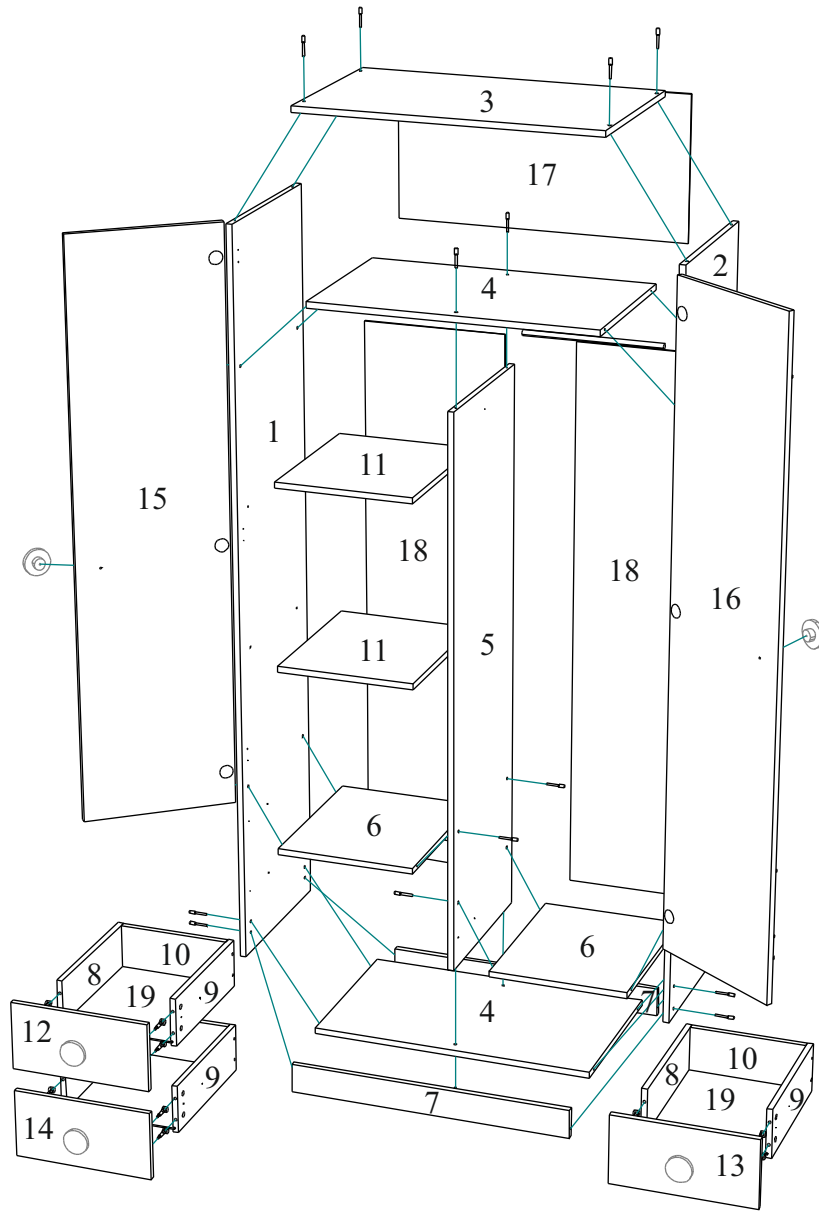
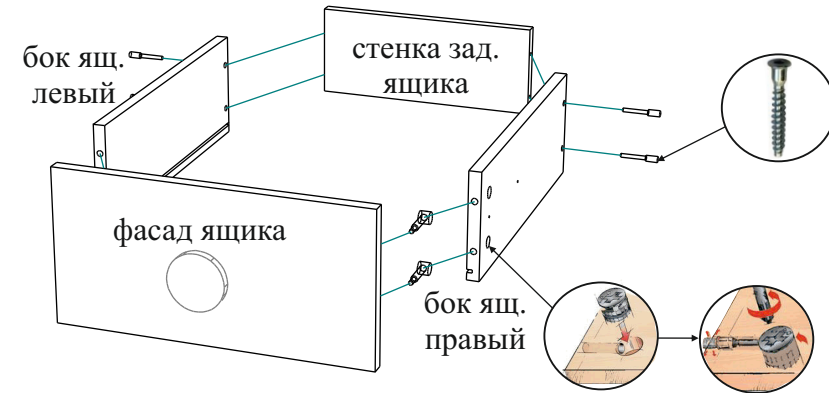

Дно ящика вставляется в пазы и крепится к стенке задней ящ. саморезами 3.0*20 через шайбы металлические с шагом примерно 130 мм. Держатели зад. стенки вставляются в паз под дно ящ. и крепятся саморезами 3.0*20 по 2 шт. на сторону.

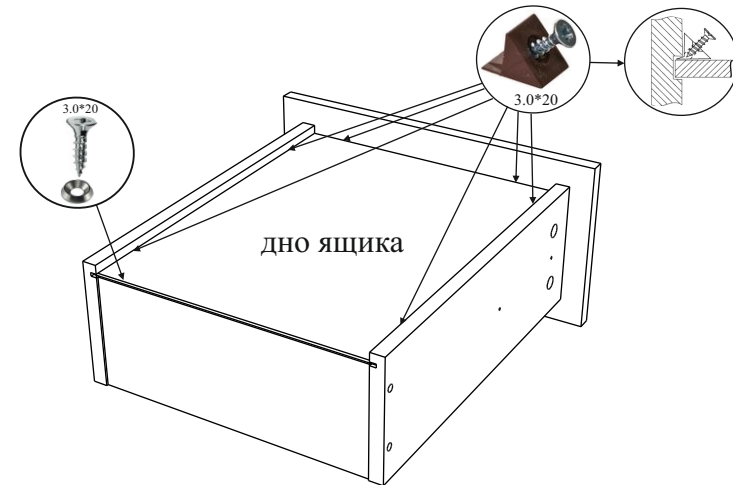

При необходимости стянуть шкаф с другими изделиями набора стяжками межсекционными.

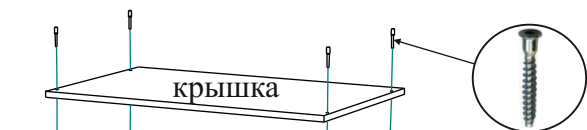

Крышка крепится к бокам евровинтами.

Стенки задние крепятся к корпусу саморезами 3.0*20 через шайбы металлические с шагом примерно 130 мм.

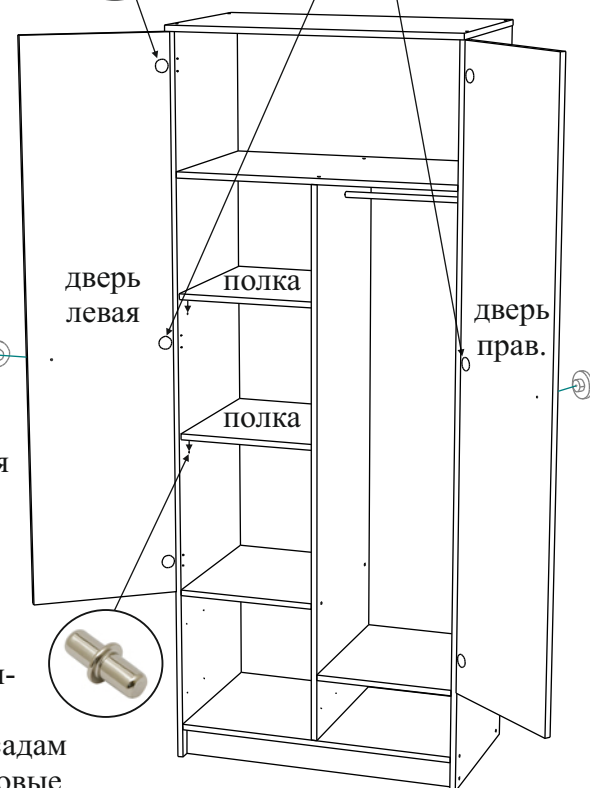
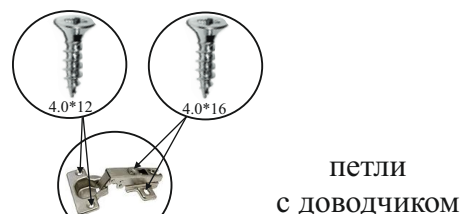

Петли 4-х шарнирные крепятся к бокам саморезами 4.0*16, к дверям - саморезами 4.0*12. Штангодержатели крепятся к боку правому и перегородке саморезами 4.0*16.

Полки устанавливаются на полкодержатели.

Ручки крепятся к дверям и фасадам ящика через шайбы пластмассовые.

Детали и комплектующие

	Наименование	Кол-во	Вид	№	Наименование	Размер	Кол-во	Пакет №
А	Ручка	5шт.		1	Бок левый	2000*462	1шт.	2
Б	Шайба пластмассовая	5шт.		2	Бок правый	2000*462	1шт.	2
В	Подпятник	6шт.		3	Крышка	804*486	1шт.	1
Г	Гвоздь 2.0*20	12шт.		4	Стенка горизонтальная	768*462	2шт.	1
Д	Направляющие д/ящ. 400 мм	3к-та		5	Перегорodka	1520*462	1шт.	1
Е	Саморез 3.5*16	36шт.		6	Стенка горизонтальная	376*462	2шт.	1
Ж	Петля 4-х шарнирная	4шт.		7	Залицовка	768*80	2шт.	1
З	Петля 4-х шарн. с доводчиком	2шт.		8	Бок ящика левый	402*140	3шт.	1
И	Саморез 4.0*12	12шт.		9	Бок ящика правый	402*140	3шт.	1
К	Саморез 4.0*16	16шт.		10	Стенка задняя ящика	318*126	3шт.	1
Л	Штанга овальная /хром/	1шт.		11	Полка	374*452	2шт.	1
М	Штангодержатель	2шт.		12	Фасад ящика левый	396*196	1шт.	2
Н	Держатель задней стенки	18шт.		13	Фасад ящика правый	396*196	1шт.	2
О	Саморез 3.0*20	75шт.		14	Фасад ящика левый	396*196	1шт.	2
П	Полкодержатель	8шт.		15	Дверь левая	1520*396	1шт.	2
Р	Евровинт	40шт.		16	Дверь правая	1720*396	1шт.	2
С	Заглушка д/евровинта	40шт.		17	Стенка задняя ХДФ	796*390	1шт.	2
Т	Ключ для евровинта	1шт.		18	Стенка задняя ХДФ	1542*398	2шт.	2
У	Стяжка эксцентриковая	12к-в		19	Дно ящика ХДФ	330*404	3шт.	2
Ф	Заглушка д/стяжки эксцентр.	12шт.		20	Комплект фурнитуры			3
Х	Стяжка межсекционная	2шт.						
Ц	Шайба металлическая	57шт.						

1. Установка штоков эксцентров, направляющих и подпятников.

На фасады ящиков устанавливаются штоки эксцентров.

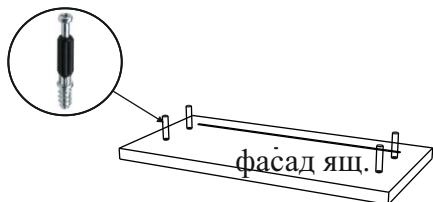

По наклкам на боках, перегородке и боках ящика проводятся горизонтальные осевые линии. Направляющие устанавливаются отверстиями на линию и крепятся саморезами 3.5*16, присадочное отверстие считать первое от фасада.

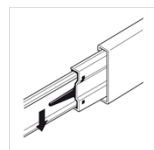
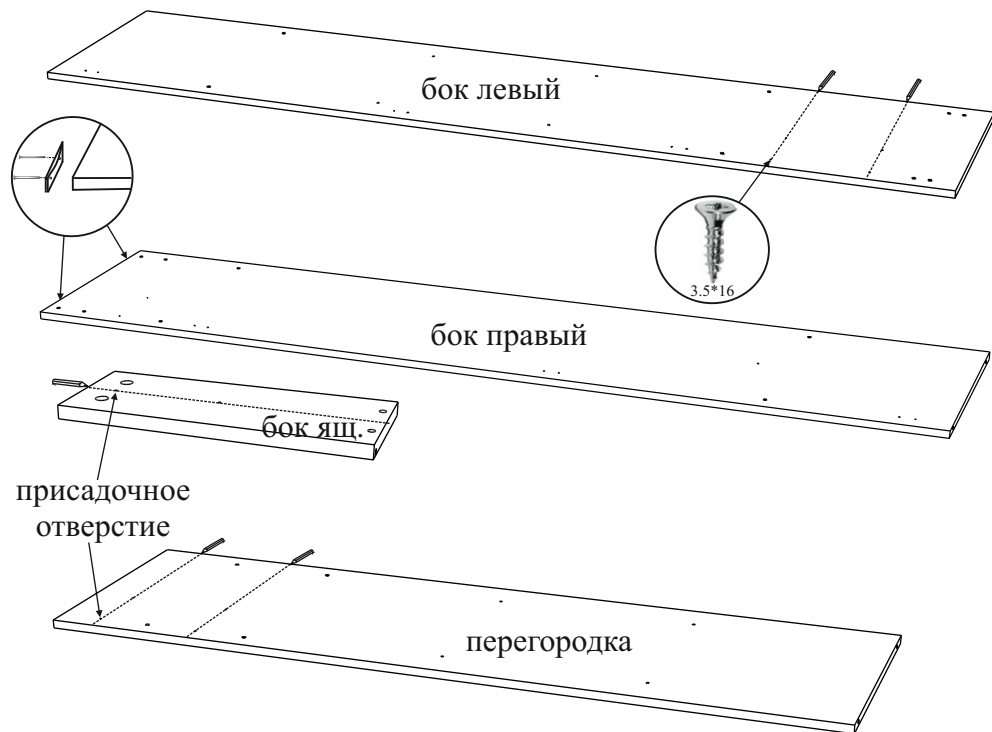

Направляющие разъединяются с помощью нажатия пластикового рычажка при вытягивании внутреннего полоза.

Подпятники крепятся гвоздями к бокам (по 2 шт) и залицовкам (по 1 шт).

2. Сборка корпуса Шк130.

Стенки горизонтальные крепятся к перегородке еврвинтами.

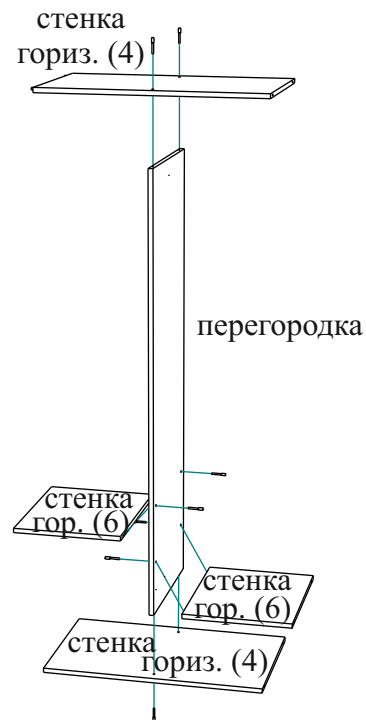

Бока крепятся к залицовкам и стенкам горизонтальным еврвинтами.

