

К сведению покупателя

Для удобства транспортировки и предохранения от повреждений мебель поставляется в разобранном виде. На каждом пакете имеется маркировка с указанием названия изделия. Для крепления фурнитуры на деталях имеются отверстия и накладки.

Правила эксплуатации и ухода за мебелью

- Мебель рекомендуется эксплуатировать в проветриваемом помещении с температурой воздуха не ниже +2 С и относительной влажностью воздуха 45-70%.
- Мебель, перевозимую в условиях минусовой температуры, при установке в помещении следует протереть сухой, мягкой тканью как снаружи, так и внутри, во избежание образования белых пятен на поверхности лаковой пленки в результате появления конденсата.
- Мебель не следует устанавливать на неровном полу, близко к сырým и холодным стенам. При установке мебели вблизи от нагревательных или отопительных приборов их поверхности должны быть защищены от нагрева. Температура нагрева элементов мебели не должна превышать +40 С.
- При эксплуатации мебели необходимо исключить попадание воды и иных жидкостей на элементы изделий мебели, соприкасающихся с полом.
- В мебели, имеющей крепление болтами, винтами, шурупами, при ослаблении соединений необходимо периодически подтягивать гайки, винты, шурупы.
- Мебель должна быть защищена от прямого попадания солнечных лучей во избежание ухудшения внешнего вида.
- Поверхности деталей мебели следует оберегать от попадания влаги и таких жидкостей как щелочь, спирт, ацетон, бензин и др. На поверхность мебели не следует ставить горячие предметы. При эксплуатации мебели следует исключить попадание воды и иных жидкостей на элементы изделий мебели, соприкасающихся с водой.
- Удаление пыли с поверхности мебели следует производить сухой мягкой тканью или специально предназначенными для этого салфетками. Поверхности мебели, отделанные эмалью, рекомендуется протирать мягкой тканью, увлажненной в мыльной воде, затем тканью, смоченной в чистой воде и отжатой досуха, а затем мягкой тканью.
- Удаление пятен с поверхности мебели следует производить тампоном из мягкой ткани, смоченной в специальных составах для чистки и освежения мебели в соответствии с рекомендациями по их использованию.
- Для удаления загрязнения с зеркал и стекол рекомендуется применять предназначенные для этого жидкости.

ГАРАНТИЙНЫЙ ТАЛОН

- Изготовитель гарантирует соответствие мебели требованиям ТР ТС 025/2012, ГОСТ 16371-2014 «Мебель. Общие технические условия» при соблюдении условий транспортировки, хранения эксплуатации и рекомендаций по уходу за мебелью.
- Претензии по комплектности, качеству и отклонениям, при которых сборка невозможна, должны предъявляться в магазин, где была приобретена мебель.
- Все гарантийные работы производятся только при предъявлении настоящего гарантийного талона.
- Гарантийный срок эксплуатации изделия 24 месяца со дня продажи мебели через торговую сеть.

Гарантийный талон действует только при наличии чека о покупке изделия.

Гарантийное обслуживание не производится:

- При наличии дефектов, появившихся из-за несоблюдения потребителем условий транспортирования, хранения, сборки, эксплуатации и рекомендаций по уходу за мебелью.
- В связи с постоянной работой по усовершенствованию изделий, в конструкцию могут быть внесены изменения, не отраженные в настоящей инструкции.
- Срок службы изделия 10 лет.

СПАСИБО ЗА ПОКУПКУ!

г. Омск

Инструкция по сборке

“Алина”-1 Пенал

Шк05

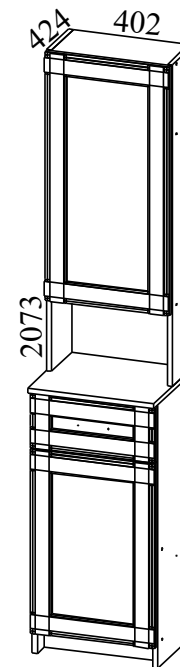

Габаритные размеры: длина - 402 мм, высота - 2073 мм, глубина - 424 мм.

Правила сборки

Сборку следует производить на ровном полу, покрытом тканью или бумагой во избежание повреждения кромок и загрязнения мебели. Сборку корпуса рекомендуется производить в горизонтальном положении, устанавливая детали лицевыми кромками вниз. Необходимо соблюдать осторожность, чтобы не повредить лакированные поверхности. В сборке крупно габаритных изделий должны участвовать не менее двух человек. Детали при сборке необходимо закреплять прочно, не допуская их качания. Сборку производить последовательно согласно инструкции.

“Алина”-1 Пенал Шк05

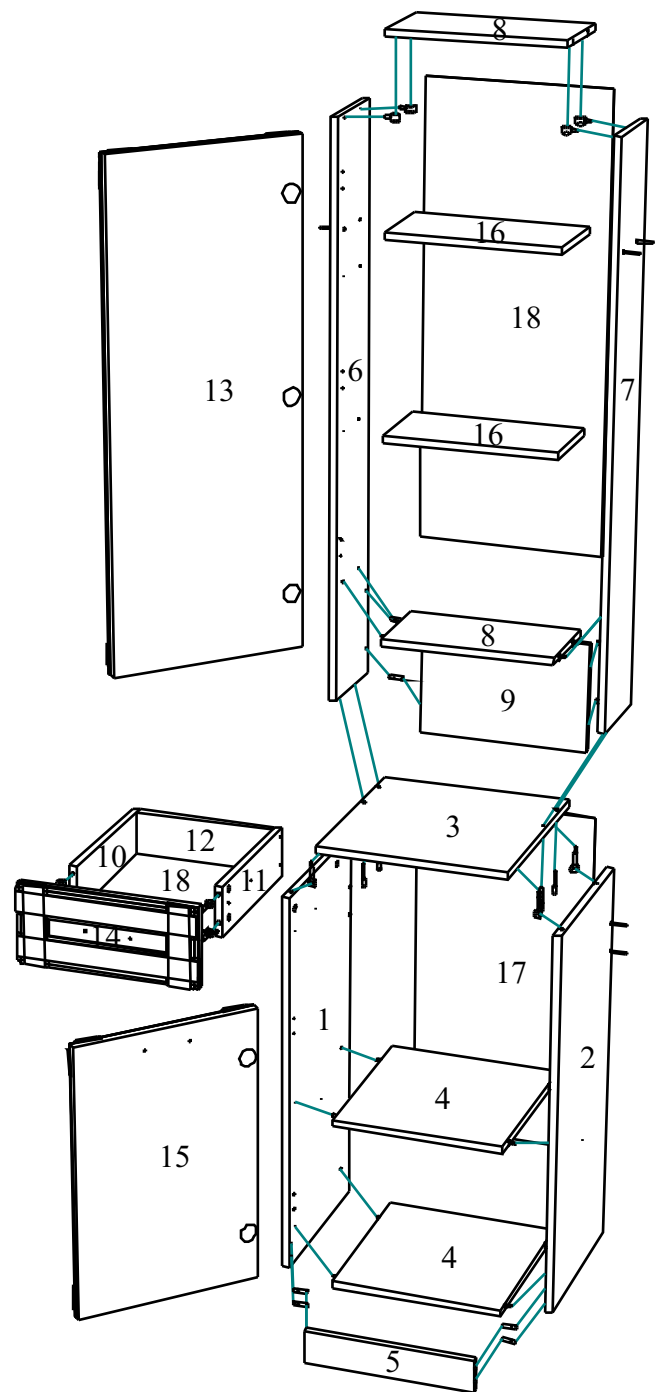

3. Сборка и установка ящика.

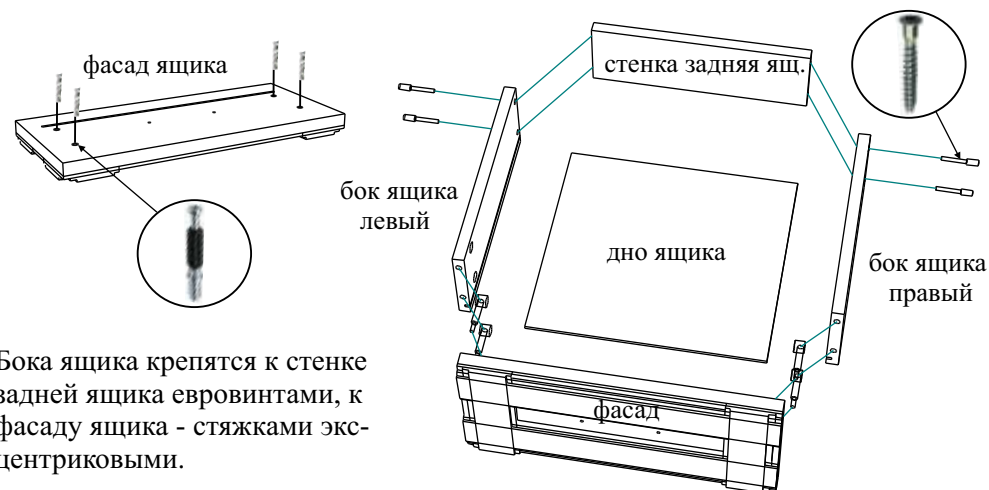

Бока ящика крепятся к стенке задней ящика евровинтами, к фасаду ящика - стяжками эксцентриковыми.

Дно ящика вставляется в пазы и крепится к стенке задней ящика саморезами 3.0*20 через шайбы металлические с шагом примерно 100 мм, к бокам ящика и фасаду - держателями задней стенки (по 2 шт. на сторону) с саморезами 3.0*20. Направляющие крепятся к бокам ящика саморезами 3.5*16. Ручка крепится к фасаду ящика через шайбы пластмассовые.



При установке ящика, ослабив саморезы, отрегулировать направляющие по высоте. После регулировки затянуть.

Закрывать евровинты и эксцентрики заглушками.

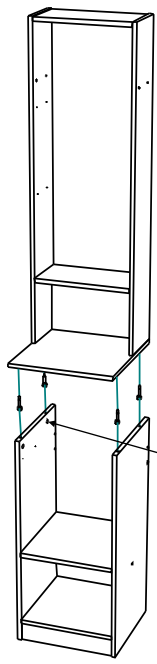

Крышка тумбы крепится к бокам тумбы стяжками эксц.

Выставляются углы 90 градусов и прикручивается стенка задняя 972*396 к бокам шкафа и стенкам гориз. шкафа, стенка задняя 780*396 - к бокам, дну/стенке гориз. и крышке тумбы саморезами 3.0*20 через шайбы металлические с шагом примерно 130 мм.

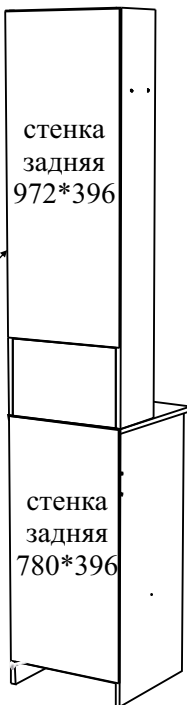

Петли 4-х шарн. крепятся к боку (правому или левому - по выбору) саморезами 4.0*16, к двери - саморезами 4.0*12. Ручка крепится к двери винтами 4.0*40 через шайбы пластмас.

Полки устанавливаются на полкодержатели.

При приобретении секции с вешалкой, шкаф крепится к секции евроинтами, заложенными в секции, и стяжкой межсекционной с правой или с левой стороны (по выбору). Оставшиеся отверстия закрываются заглушками самоклеящимися.

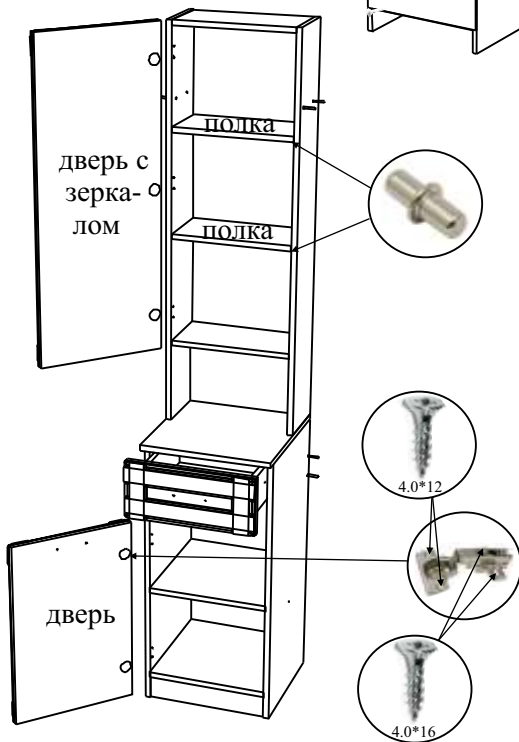

Детали и комплектующие

	Наименование	Кол-во	Вид
А	Ручка	2шт.	
Б	Шайба пластмас. (п/ручку)	4шт.	
В	Винт 04*40	2шт.	
Г	Направляющие д/ящика 350	1к-т	
Д	Саморез 3.5*16	12шт.	
Е	Держатель задней стенки	6шт.	
Ж	Саморез 3.0*20	48шт.	
З	Подпятник	4шт.	
И	Гвоздь 2.0*20	8шт.	
К	Петля 4-х шарнирная	5шт.	
Л	Саморез 4.0*12	10шт.	
М	Саморез 4.0*16	10шт.	
Н	Евровинт	8шт.	
О	Заглушка для евровинта	8шт.	
П	Ключ для евровинта	1шт.	
Р	Шкант	8шт.	
С	Стяжка эксцентриковая	8к-в	
Т	Заглушка д/стяжки эксцентр.	8шт.	
У	Стяжка эксцентр. усиленная	16к-в	
Ф	Заглушка д/евровинта самок.	10шт.	
Х	Полкодержатель	8шт.	
Ц	Шайба металлическая	42шт.	
Ч	Стяжка межсекционная	1шт.	

№	Наименование детали	Размер	Кол-во	Пакет №
1	Бок левый тумбы	840*384	1шт.	1
2	Бок правый тумбы	840*384	1шт.	1
3	Крышка тумбы	402*420	1шт.	1
4	Дно/стенка гориз. тум.	368*384	2шт.	1
5	Залицовка	368*72	1шт.	1
6	Бок левый шкафа	217*192	1шт.	1
7	Бок правый шкафа	217*192	1шт.	1
8	Стенка гориз. шкафа	368*192	2шт.	1
9	Щит задний шкафа	240*368	1шт.	1
10	Бок ящика левый	352*112	1шт.	1
11	Бок ящика правый	352*112	1шт.	1
12	Стенка задняя ящика	310*98	1шт.	1
13	Дверь с зеркалом	984*396	1шт.	1
14	Фасад ящика	396*176	1шт.	1
15	Дверь	588*396	1шт.	1
16	Полка	366*190	2шт.	1
17	Стенка задняя ХДФ	780*396	1шт.	1
18	Стенка задняя ХДФ	972*396	1шт.	1
19	Дно ящика ХДФ	322*354	1шт.	1
20	Комплект фурнитуры			2



Схема регулировки дверей после навески на корпус:

- а) вправо-влево,
- б) до и от корпуса,
- в) вверх-вниз.

1. Установка шкантов, штоков эксцентриков, направляющих и подпятников.

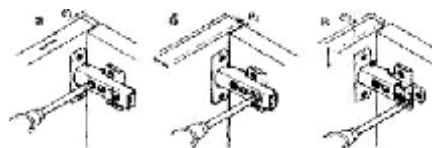
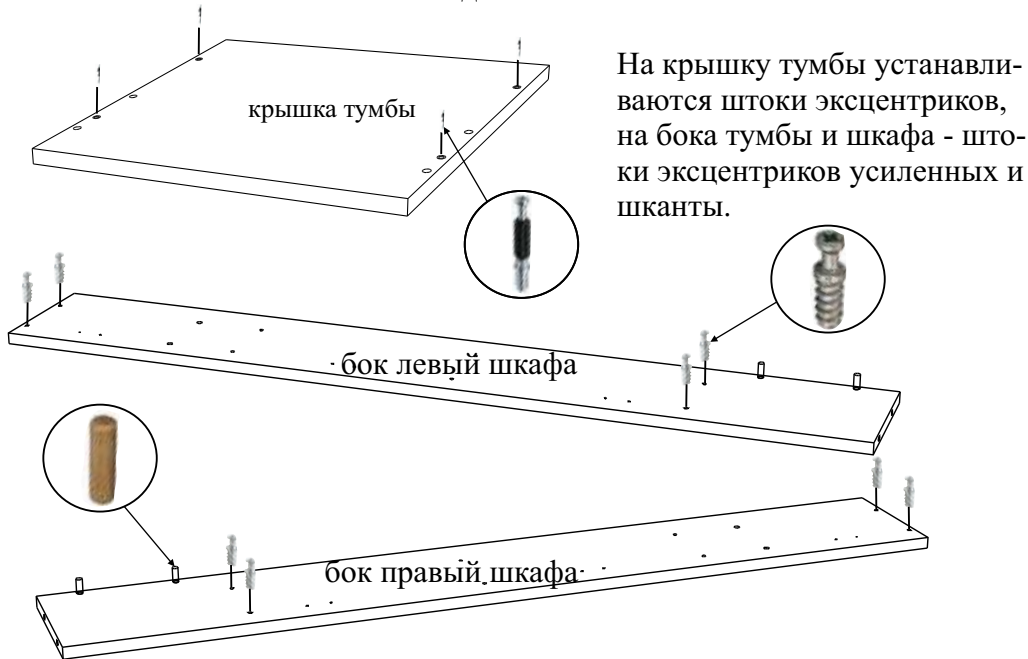

По наколкам на боках тумбы провести горизонтальную осевую линию. Установить направляющие отверстиями на линию, отступая от края 1-2 мм. Закрепить саморезами 3.5*16, присадочное отверстие считать первое от фасада.

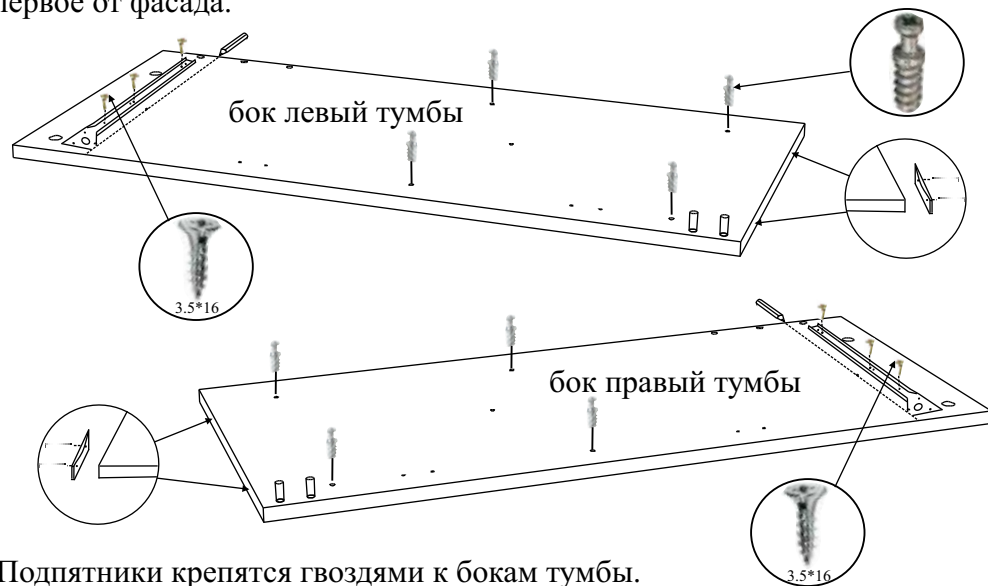

2. Сборка корпуса Шк05.

