

К сведению покупателя

Для удобства транспортировки и предохранения от повреждений мебель поставляется в разобранном виде. На каждом пакете имеется маркировка с указанием названия изделия. Для крепления фурнитуры на деталях имеются отверстия и наколки.

Правила эксплуатации и ухода за мебелью

- Мебель рекомендуется эксплуатировать в проветриваемом помещении с температурой воздуха не ниже +2 С и относительной влажностью воздуха 45-70%.
- Мебель, перевозимую в условиях минусовой температуры, при установке в помещении следует протереть сухой, мягкой тканью как снаружи, так и внутри, во избежание образования белых пятен на поверхности лаковой пленки в результате появления конденсата.
- Мебель не следует устанавливать на неровном полу, близко к сырým и холодным стенам. При установке мебели вблизи от нагревательных или отопительных приборов их поверхности должны быть защищены от нагрева. Температура нагрева элементов мебели не должна превышать +40 С.
- При эксплуатации мебели необходимо исключить попадание воды и иных жидкостей на элементы изделий мебели, соприкасающихся с полом.
- В мебели, имеющей крепление болтами, винтами, шурупами, при ослаблении соединений необходимо периодически подтягивать гайки, винты, шурупы.
- Мебель должна быть защищена от прямого попадания солнечных лучей во избежание ухудшения внешнего вида.
- Поверхности деталей мебели следует оберегать от попадания влаги и таких жидкостей как щелочь, спирт, ацетон, бензин и др. На поверхность мебели не следует ставить горячие предметы. При эксплуатации мебели следует исключить попадание воды и иных жидкостей на элементы изделий мебели, соприкасающихся с водой.
- Удаление пыли с поверхности мебели следует производить сухой мягкой тканью или специально предназначенными для этого салфетками. Поверхности мебели, отделанные эмалями, рекомендуется протирать мягкой тканью, увлажненной в мыльной воде, затем тканью, смоченной в чистой воде и отжатой досуха, а затем мягкой тканью.
- Удаление пятен с поверхности мебели следует производить тампоном из мягкой ткани, смоченной в специальных составах для чистки и освежения мебели в соответствии с рекомендациями по их использованию.
- Для удаления загрязнения с зеркал и стекол рекомендуется применять предназначенные для этого жидкости.

ГАРАНТИЙНЫЙ ТАЛОН

- Изготовитель гарантирует соответствие мебели требованиям ТР ТС 025/2012, ГОСТ 16371-2014 «Мебель. Общие технические условия» при соблюдении условий транспортировки, хранения эксплуатации и рекомендаций по уходу за мебелью.
- Претензии по комплектности, качеству и отклонениям, при которых сборка невозможна, должны предъявляться в магазин, где была приобретена мебель.
- Все гарантийные работы производятся только при предъявлении настоящего гарантийного талона.
- Гарантийный срок эксплуатации изделия 24 месяца со дня продажи мебели .

Гарантийный талон действует только при наличии чека о покупке изделия.
Срок службы изделия 10 лет.

Гарантийное обслуживание не производится:

- При наличии дефектов, появившихся из-за несоблюдения потребителем условий транспортировки, хранения, сборки, эксплуатации и рекомендаций по уходу за мебелью.
- В связи с постоянной работой по усовершенствованию изделий, в конструкцию могут быть внесены изменения, не отраженные в настоящей инструкции.

СПАСИБО ЗА ПОКУПКУ!

Инструкция по сборке Ирина Шкаф - купе 2дв. Артикул: Шк13.1

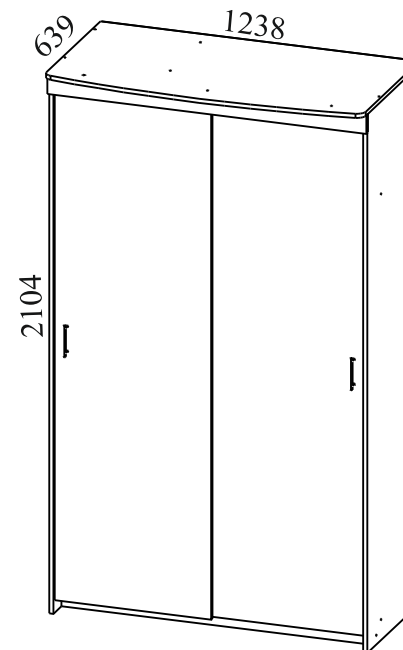

Габаритные размеры: ширина - 1238 мм, высота - 2104 мм, глубина - 639 мм.

Правила сборки

Уважаемые покупатели! Качество мебели зависит от правильности сборки. Поэтому рекомендуем доверить сборку специалисту. Если Вы все-таки приняли решение собрать мебель самостоятельно - настоятельно рекомендуем руководствоваться данной инструкцией.

Сборку следует производить на ровном полу, покрытом тканью или бумагой во избежание повреждения кромок и загрязнения мебели. Сборку корпуса рекомендуется производить в горизонтальном положении, устанавливая детали лицевыми кромками вниз. Необходимо соблюдать осторожность, чтобы не повредить лакированные поверхности. В сборке крупногабаритных изделий должны участвовать не менее двух человек. Детали при сборке необходимо закреплять прочно, не допуская их качания. Сборку производить последовательно согласно инструкции.

Ирина Шкаф - купе 2дв. Шк13.1

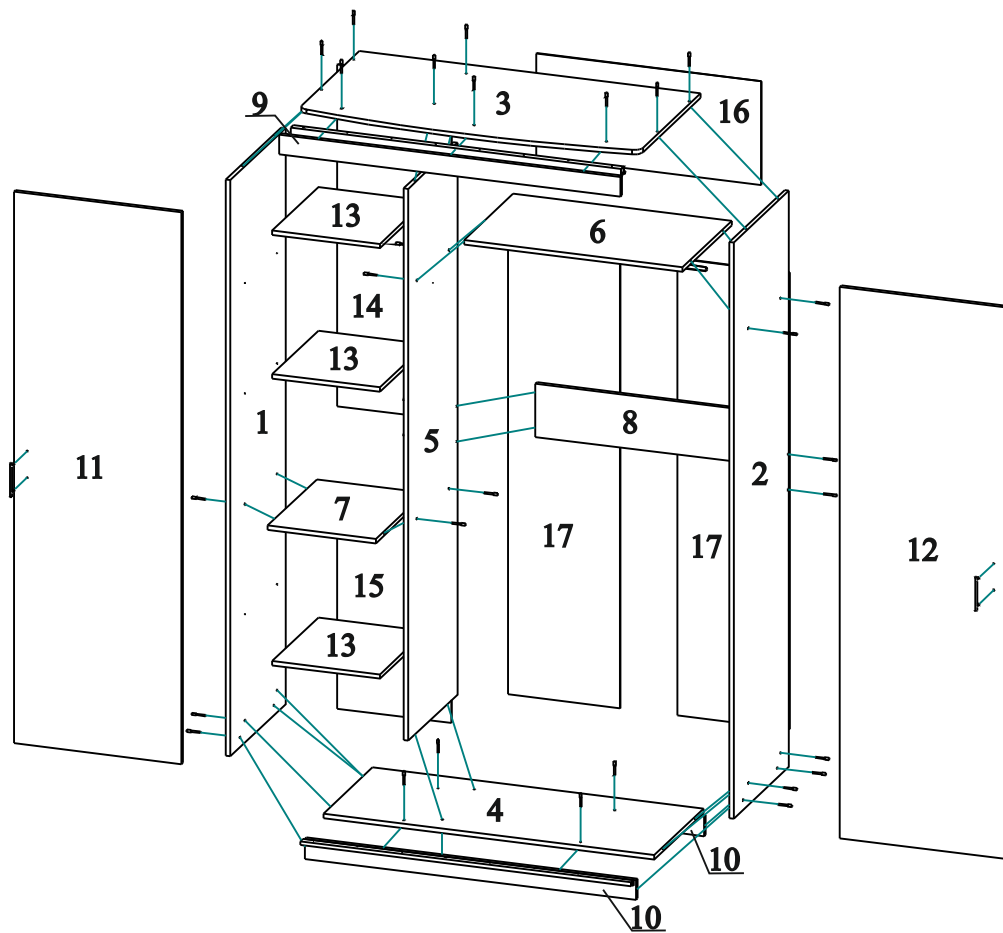

3. Монтаж системы TopLine.

TopLine 27

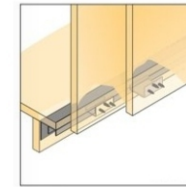
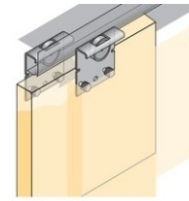

- Ходовой элемент с двойными пластмассовыми шарикоподшипниками гарантирует легкое и тихое скольжение. Ходовые элементы с овальными отверстиями обеспечивают легкую регулировку по высоте $\pm 1,5$ мм.
- Ходовые профили монтируются кверху шкафа за лицевой панелью. Ходовые элементы снабжены отверстиями под винты. Удерживающий винт предотвращает непроизвольное поднятие двери.
- Упоры затормаживают движущуюся дверь и удерживают ее в открытом положении. При использовании среднего стопора переднюю дверь можно перемещать в обе стороны.
- Распорные элементы с демпфером на TopLine 27 обеспечивают максимальное наведение одной двери на другую и предотвращают повреждение ручек.

Ходовой элемент TopLine 27

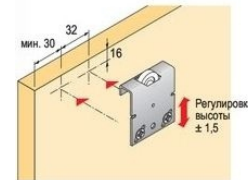

TopLine 27

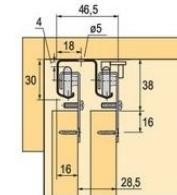

Муфты забиваются в верхнюю часть дверей. Ролики ходовые крепятся к муфтам в дверях винтами 05*11.

Передняя дверь



Задняя дверь



Схема крепления винта стопорного 04*14.
(Стопорный винт предотвращает непроизвольное поднятие двери.)



Уголки нижние передней и задней двери крепятся к дверям саморезами 4.0*16 с прессшайбой.

При открывании и закрывании раздвижные двери могут ударяться о корпус шкафа, что впоследствии приводит к деформации и разрушению конструкции. Чтобы предотвратить эти последствия, созданы специальные буферные щетки – шлегели. Шлегель крепится путём приклеивания к боковой кромке двери со стороны ручек.

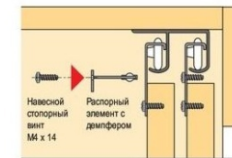
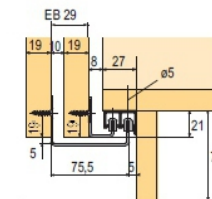
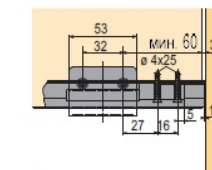
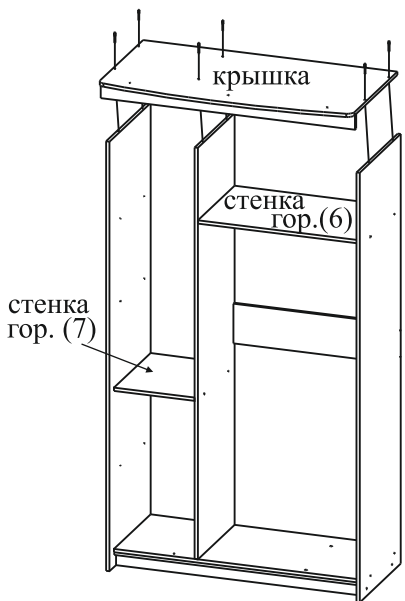

Крышка крепится к бокам, перегородке и планке евровинтами.
 Стенка горизонтальная (6) крепится к боку правому и перегородке евровинтами, стенка горизонтальная (7) - к боку левому и перегородке евровинтами.
 Штангодержатели крепятся к боку правому и перегородке саморезами 4.0*16.

стенка гор. (7)

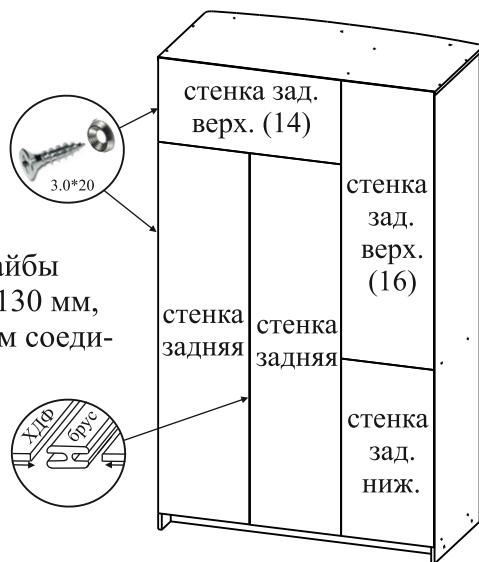

Стенки задние крепятся к корпусу шкафа саморезами 3.0*20 через шайбы металлические с шагом примерно 130 мм, соединив стенки задние (17) брусом соединительным.



Ручки крепятся к дверям через шайбы пластмассовые.
 Полки устанавливаются на полкодержатели.
 Двери устанавливаются согласно схемам (стр.7).

Детали и комплектующие

	Наименование	Кол-во	Вид		Наименование	Размер	Кол-во	Пакет №
А	Евровинт	35шт.		1	Бок левый	2088*550	1шт.	2
Б	Заглушка для евровинта	35шт.		2	Бок правый	2088*550	1шт.	2
В	Ключ для евровинта	1шт.		3	Крышка	1236*635	1шт.	3
Г	Брус соединительный	2шт.		4	Дно	1200*490	1шт.	3
Д	Полкодержатель	12шт.		5	Перегорodka	2000*490	1шт.	2
Е	Саморез 4.0*16	12шт.		6	Стенка горизонтальная	792*490	1шт.	3
Ж	Штанга овальная /хром/	1шт.		7	Стенка горизонтальная	392*490	1шт.	3
З	Штангодержатель	2шт.		8	Стенка жёсткости	792*192	1шт.	3
И	Подпятник	6шт.		9	Планка	1236*72	1шт.	3
К	Гвоздь 2.0*20	12шт.		10	Залицовка	1200*72	2шт.	3
Л	Саморез 4.0*16 с п/шайбой	16шт.		11	Дверь левая	1999*606	1шт.	1
М	Ручка скоба	2шт.		12	Дверь правая	1999*606	1шт.	1
Н	Шайба пластмассовая	4шт.		13	Полка	390*460	3шт.	3
О	Ролик ходовой	4шт.		14	Стенка зад. верх ХДФ	1239*414	1шт.	1
П	Уголок ниж./перед. двери	2шт.		15	Стенка зад. ниж ХДФ	791*414	1шт.	3
Р	Уголок ниж./задней двери	2шт.		16	Стенка зад. верх ХДФ	815*375	1шт.	3
С	Муфта №10	8шт.		17	Стенка задняя ХДФ	1655*406	2шт.	2
Т	Винт 04*14	4шт.		18	Комплект фурнитуры			4
У	Винт 05*11	8шт.						
Ф	Саморез 3.5*16	8шт.						
Х	Профиль ходовой	1шт.						
Ц	Профиль направляющий	1шт.						
Ч	Шлегель (4.15м)	1шт.						
Ш	Шайба металлическая	74шт.						
Щ	Саморез 3.0*20	74шт.						

1. Установка подпятников и профилей.

На бока и залицовки крепятся гвоздями подпятники (на бока - по 2 шт, на залицовки - по 1 шт).

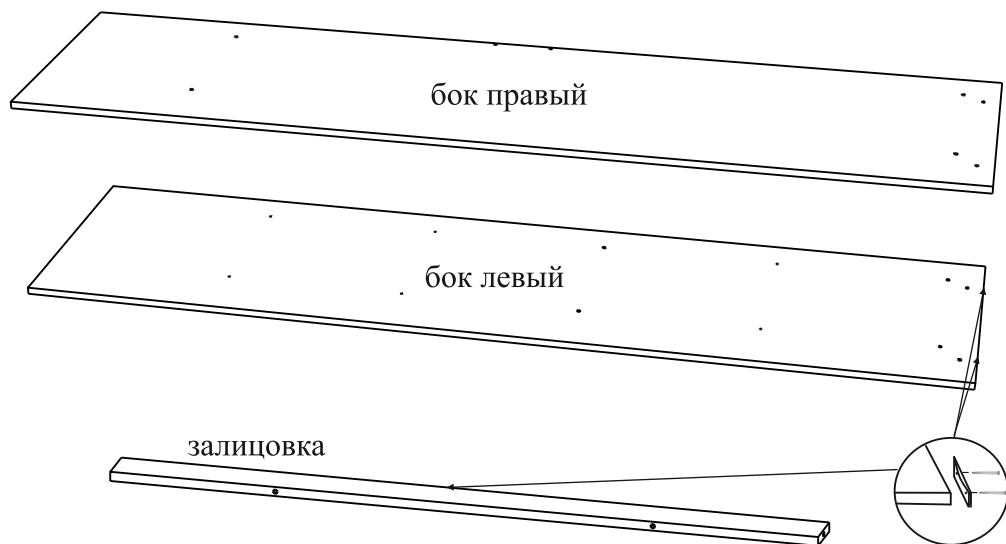

На крышку крепится профиль ходовой саморезами 4,0*16.
На дно крепится профиль направляющий саморезами 3,5*16.

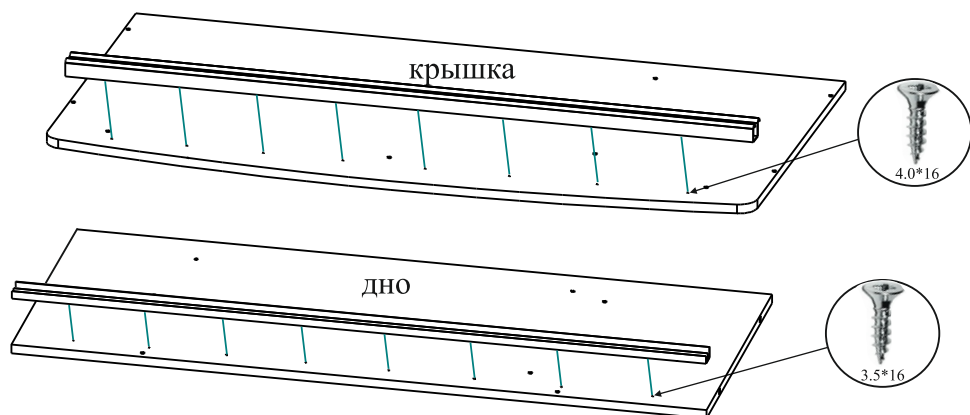

2. Сборка корпуса Шк13.1.

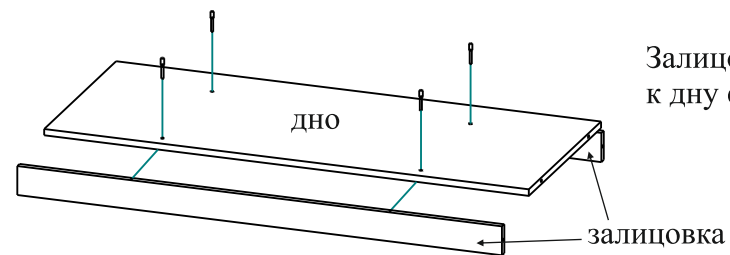

Залицовки крепятся к дну евроинтами.

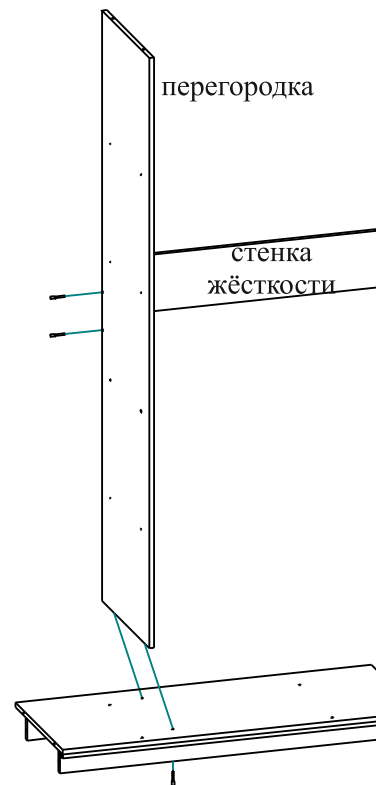

Перегородка крепится к дну, стенка жёсткости - к перегородке евроинтами.

Бока крепятся к дну и залицовкам евроинтами.
Бок правый крепится к стенке жёсткости евроинтами.

