

### К сведению покупателя

Для удобства транспортировки и предохранения от повреждений мебель поставляется в разобранном виде. На каждом пакете имеется маркировка с указанием названия изделия. Для крепления фурнитуры на деталях имеются отверстия и наконечники.

### Правила эксплуатации и ухода за мебелью

- Мебель рекомендуется эксплуатировать в проветриваемом помещении с температурой воздуха не ниже +2 С и относительной влажностью воздуха 45-70%.
- Мебель, перевозимую в условиях минусовой температуры, при установке в помещении следует протереть сухой, мягкой тканью как снаружи, так и внутри, во избежание образования белых пятен на поверхности лаковой пленки в результате появления конденсата.
- Мебель не следует устанавливать на неровном полу, близко к сырým и холодным стенам. При установке мебели вблизи от нагревательных или отопительных приборов их поверхности должны быть защищены от нагрева. Температура нагрева элементов мебели не должна превышать +40 С.
- При эксплуатации мебели необходимо исключить попадание воды и иных жидкостей на элементы изделий мебели, соприкасающихся с полом.
- В мебели, имеющей крепление болтами, винтами, шурупами, при ослаблении соединений необходимо периодически подтягивать гайки, винты, шурупы.
- Мебель должна быть защищена от прямого попадания солнечных лучей во избежание ухудшения внешнего вида.
- Поверхности деталей мебели следует оберегать от попадания влаги и таких жидкостей как щелочь, спирт, ацетон, бензин и др. На поверхность мебели не следует ставить горячие предметы. При эксплуатации мебели следует исключить попадание воды и иных жидкостей на элементы изделий мебели, соприкасающихся с водой.
- Удаление пыли с поверхности мебели следует производить сухой мягкой тканью или специально предназначенными для этого салфетками. Поверхности мебели, отделанные эмалями, рекомендуется протирать мягкой тканью, увлажненной в мыльной воде, затем тканью, смоченной в чистой воде и отжатой досуха, а затем мягкой тканью.
- Удаление пятен с поверхности мебели следует производить тампоном из мягкой ткани, смоченной в специальных составах для чистки и освежения мебели в соответствии с рекомендациями по их использованию.
- Для удаления загрязнения с зеркал и стекол рекомендуется применять предназначенные для этого жидкости.

### ГАРАНТИЙНЫЙ ТАЛОН

- Изготовитель гарантирует соответствие мебели требованиям ТР ТС 025/2012, ГОСТ 16371-2014 «Мебель. Общие технические условия» при соблюдении условий транспортировки, хранения, эксплуатации и рекомендаций по уходу за мебелью.
- Претензии по комплектности, качеству и отклонениям, при которых сборка невозможна, должны предъявляться в магазин, где была приобретена мебель.
- Все гарантийные работы производятся только при предъявлении настоящего гарантийного талона.
- Гарантийный срок эксплуатации изделия 24 месяца со дня продажи мебели через торговую сеть.

**Гарантийный талон действует только при наличии чека о покупке изделия.**

### Гарантийное обслуживание не производится:

- При наличии дефектов, появившихся из-за несоблюдения потребителем условий транспортирования, хранения, сборки, эксплуатации и рекомендаций по уходу за мебелью.
- В связи с постоянной работой по усовершенствованию изделий, в конструкцию могут быть внесены изменения, не отраженные в настоящей инструкции.
- Срок службы изделия 10 лет.

**СПАСИБО ЗА ПОКУПКУ!**

г. Омск

## Инструкция по сборке “Мишель” Полка над кроватью Пл73



Габаритные размеры: длина - 2032 мм, высота - 2136 мм, глубина - 408 мм.

### Правила сборки

Сборку следует производить на ровном полу, покрытом тканью или бумагой во избежание повреждения кромок и загрязнения мебели. Сборку корпуса рекомендуется производить в горизонтальном положении, устанавливая детали лицевыми кромками вниз. Необходимо соблюдать осторожность, чтобы не повредить лакированные поверхности. В сборке крупно габаритных изделий должны участвовать не менее двух человек. Детали при сборке необходимо закреплять прочно, не допуская их качания. Сборку производить последовательно согласно инструкции.

## “Мишель” Полка над кроватью ПЛ73

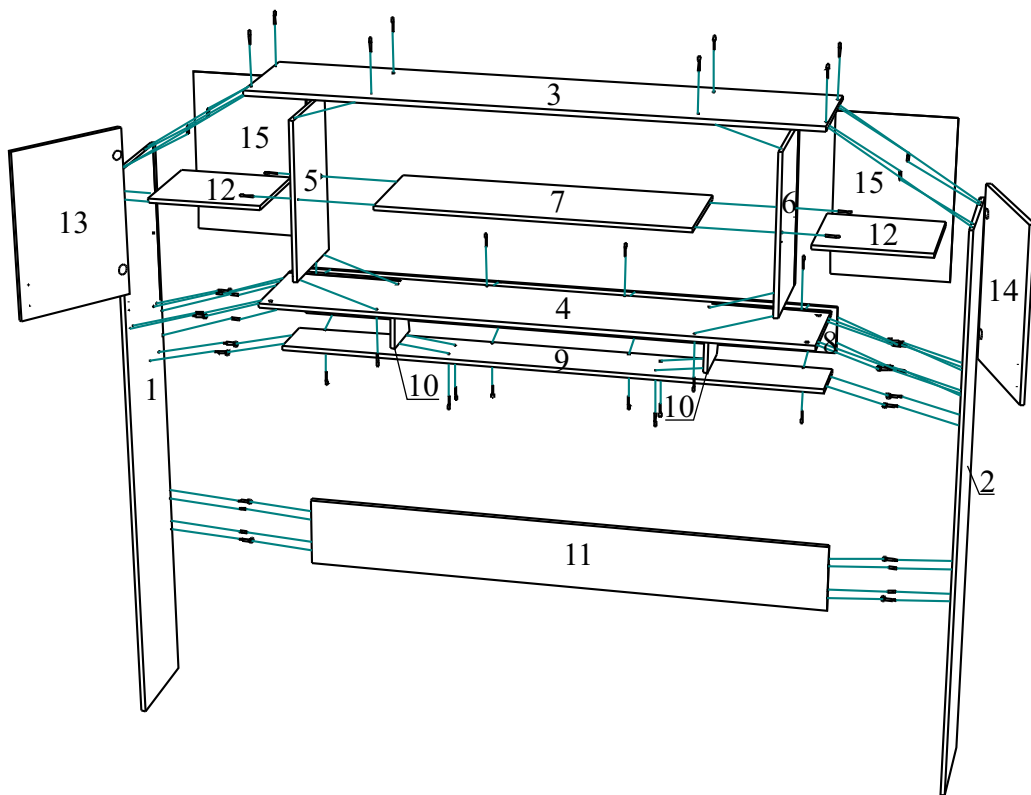

Петли 4-х шарнирные крепятся к бокам саморезами 4.0\*16, к дверям - саморезами 4.0\*12.

Ручки крепятся к дверям через шайбы пластмассовые.

Полки устанавливаются на полкодержатели.

Евровинты и стяжки эксцентровые закрываются заглушками.

К другим шкафам полка крепится стяжками межсекционными.

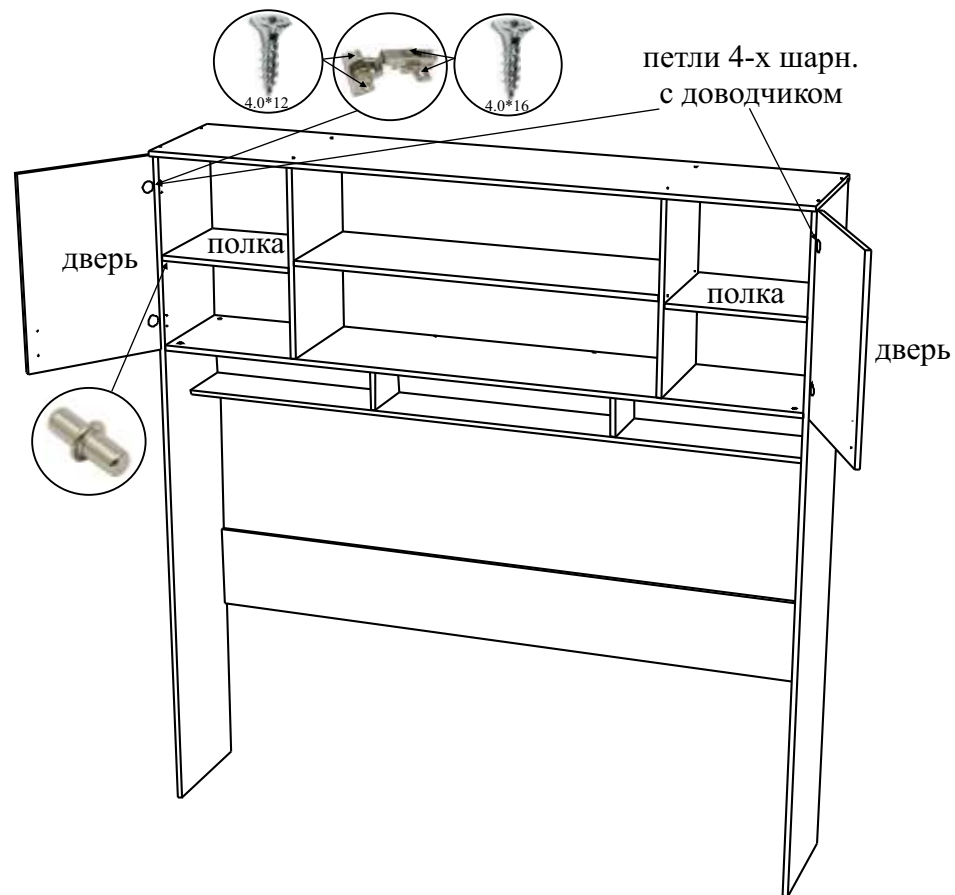

### Схема регулировки дверей после навески на корпус:

- а) вправо-влево,
- б) до и от корпуса,
- в) вверх-вниз.

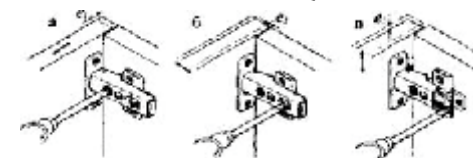

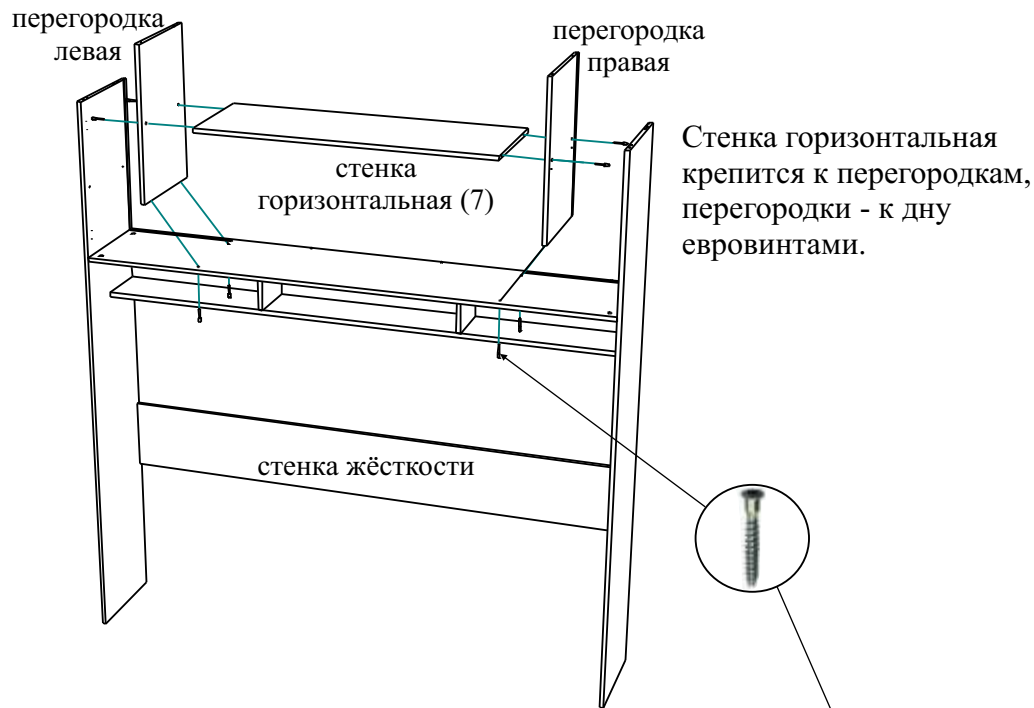

Стенки задние вставляются в пазы. Крышка крепится к бокам и перегородкам еврвинтами.

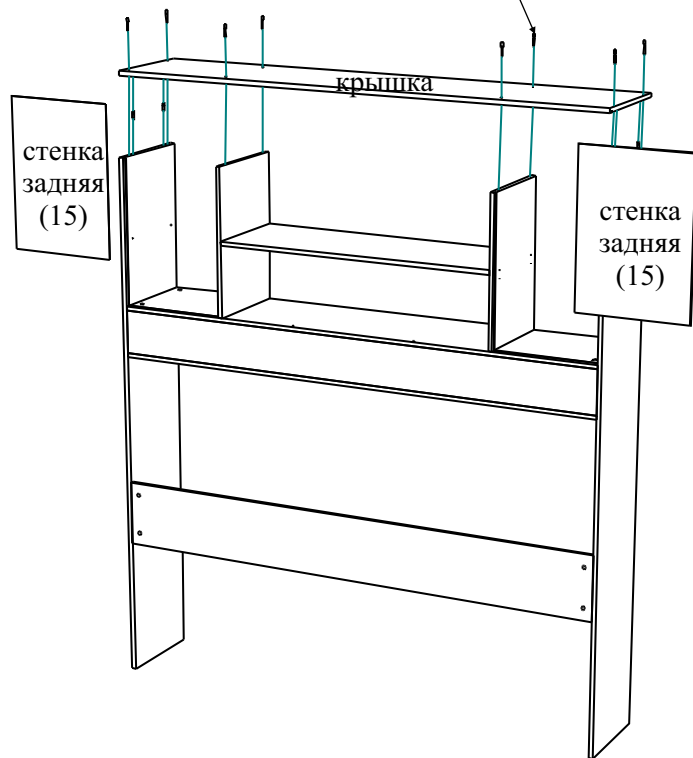

## Детали и комплектующие

№	Наименование	Размер	Кол-во	Пакет.№
1.	Бок левый	2120*384	1шт.	2
2.	Бок правый	2120*384	1шт.	2
3.	Крышка	2032*408	1шт.	1
4.	Дно	1998*384	1шт.	1
5.	Перегородка левая	592*384	1шт.	1
6.	Перегородка правая	592*384	1шт.	1
7.	Стенка горизонтальн.	1130*384	1шт.	1
8.	Стенка задняя	1998*176	1шт.	2
9.	Стенка горизонтальн.	1998*214	1шт.	2
10.	Стенка вертикальная	176*198	2шт.	1
11.	Стенка жёсткости	1998*260	1шт.	2
12.	Полка	416*362	2шт.	1
13.	Дверь левая	606*448	1шт.	1
14.	Дверь правая	606*448	1шт.	1
15.	Стенка задняя ХДФ	604*430	2шт.	1
16.	Комплект фурнитуры			1

	Наименование	Кол-во	Вид
А	Ручка-скоба	2шт.	
Б	Шайба пластмассовая	4шт.	
В	Петля 4-х шарнирная	2шт.	
Г	Петля 4-х шарн. с доводчик.	2шт.	
Д	Саморез 4.0*12	8шт.	
Е	Саморез 4.0*16	8шт.	
Ж	Еврвинт	28шт.	
З	Заглушка д/евровинта	28шт.	
И	Ключ для еврвинта	1шт.	
К	Шкант	16шт.	
Л	Стяжка эксцентриковая	16к-в	
М	Заглушка д/стяжки эксцент.	16шт.	
Н	Полкодержатель	8шт.	
О	Стяжка межсекционная	2шт.	
П	Подпятник	4шт.	
Р	Гвоздь 2.0*20	8шт.	

## 1. Установка штоков эксцентриков, шкантов и подпятников.

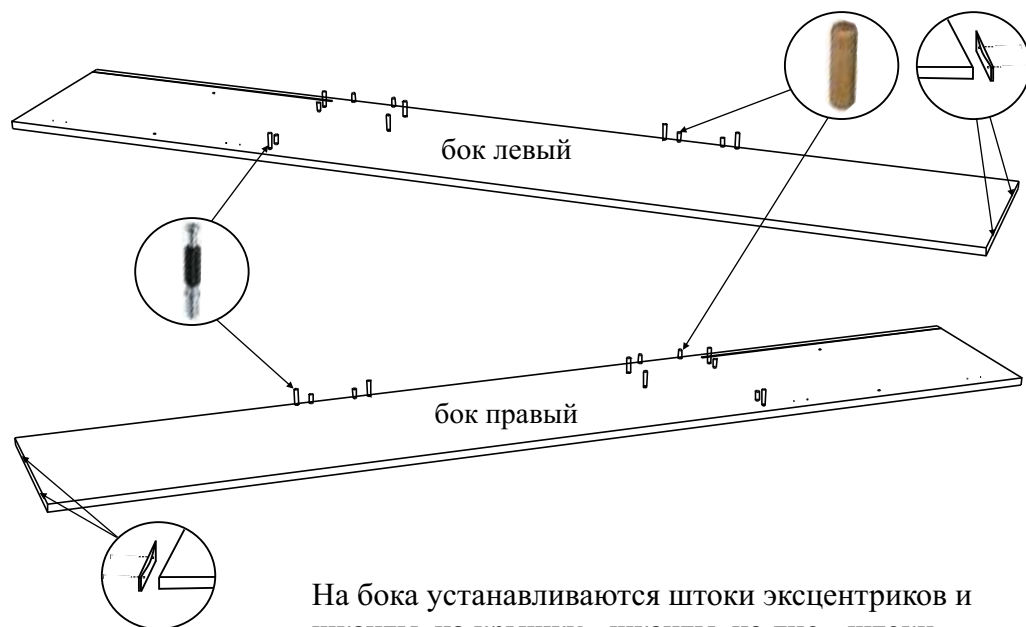

На бока устанавливаются штоки эксцентриков и шканты, на крышку - шканты, на дно - штоки эксцентриков.

Подпятники крепятся гвоздями к бокам.

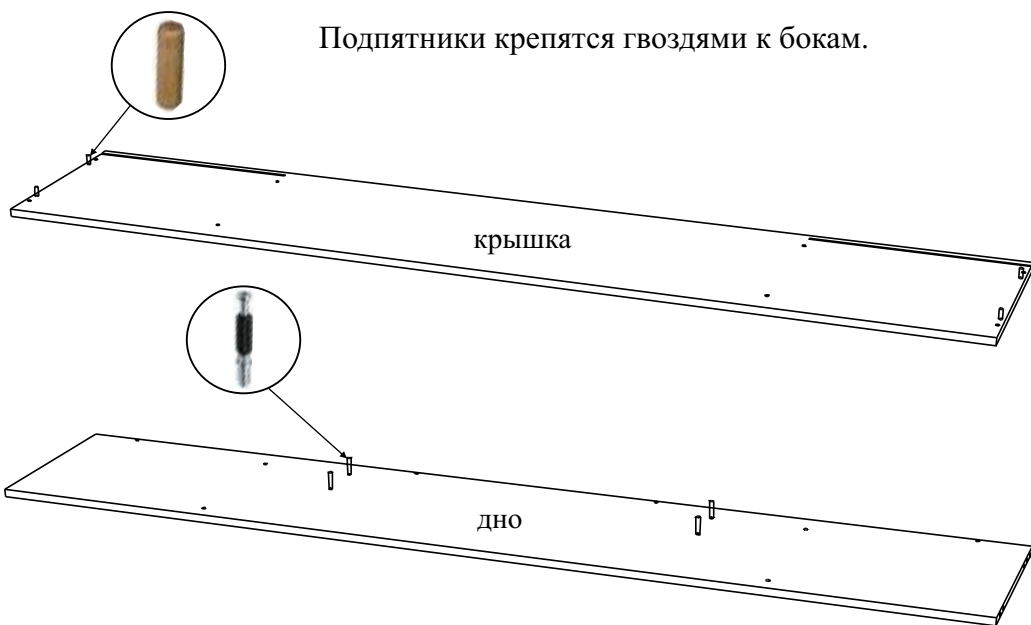

## 2. Сборка корпуса Пл73.

Стенки вертикальные и стенка задняя крепятся к стенке горизонтальной евроинтами.

Дно крепится к стенкам вертикальным стяжками эксцентриковыми, к стенке задней - евроинтами.

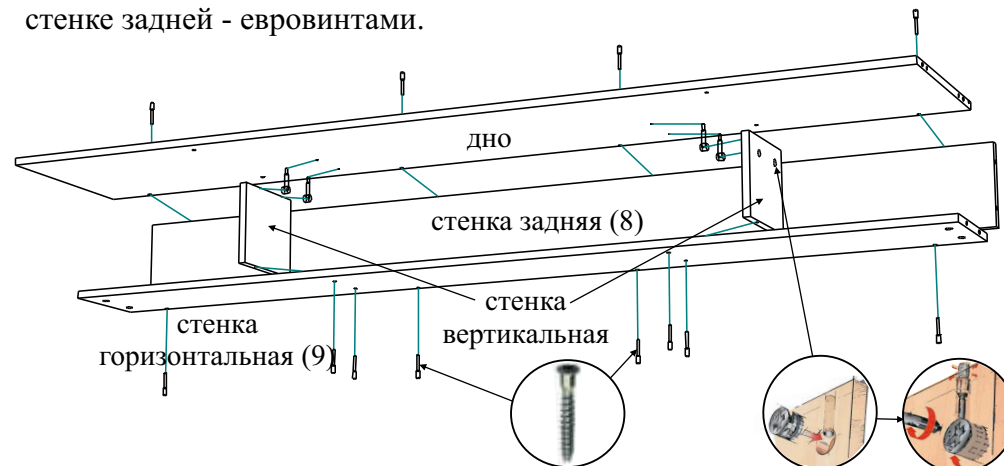

Бока крепятся к стенке жёсткости, дну и стенке горизонтальной стяжками эксцентриковыми и шкантами, к стенке задней - шкантами.

