

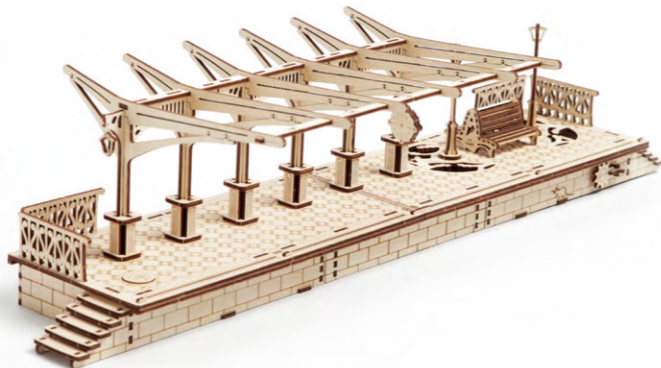

UGEAR'S®
Mechanical models



Model «Railway platform»
Модель «Перон»

DEU Modell «Bahnsteig». **FRA** Modèle «Plate-forme de chemin de fer». **POL** Model «Peron».
SPA Modelo «Andén». **ITA** Modello «Banchina ferroviaria». **TUR** «Peron» modeli. **RUS** Модель «Перрон».
KOR 기차 플랫폼. **CHI** «站台»模型

Assembly instructions

Інструкція зі складання

DEU Aufbauanleitung. **FRA** Notice d'assemblage. **POL** Instrukcja montażu.
SPA Instrucciones de montaje. **ITA** Istruzioni di montaggio.
TUR Kurulum talimatı. **RUS** Инструкция по сборке.
KOR 조립 설명서. **CHI** 装配说明书

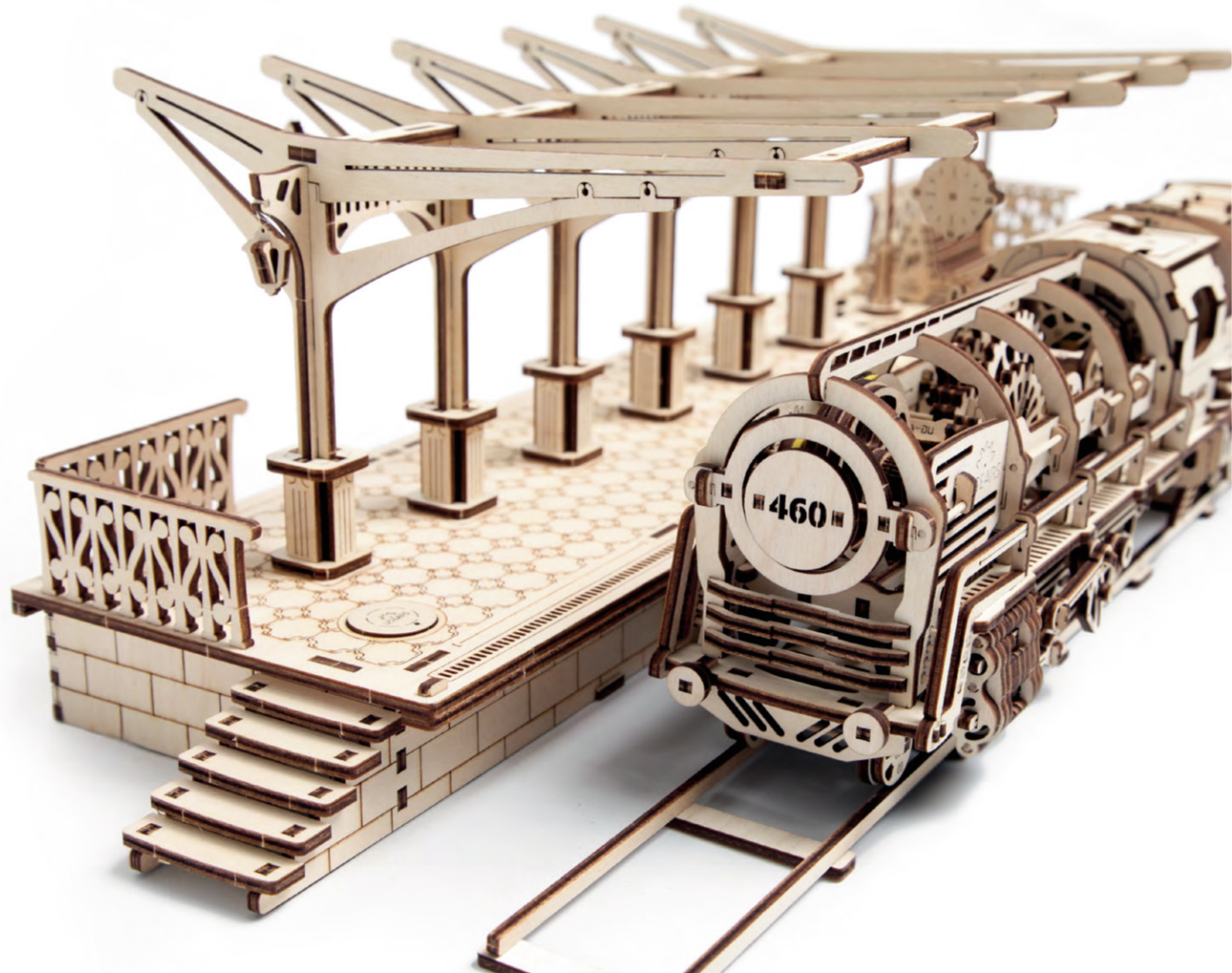

UKR

Інструкція зі складання:
Витягніть з дошки позначені на схемі деталі. Намагайтеся їх не зламати. Якщо деталь не виймається, надсічіть перемички ножом. Конструкція збирається без клею. У разі виникнення труднощів з протягуванням зубочистки (вісі) в отвір потріть зубочистку об звичайну свічку. Також можна змастити свічкою всі деталі механізму, що рухаються, щоб зменшити тертя при обертанні.

TUR

Kurulum talimatı:
Şemada işaretlenen parçaları tahtadan çıkarın. Kırılmamasına dikkat ediniz. Parça çıkarılmıyorsa bağlantı yerleri bıçakla kesiniz. Konstruksyon, yapıştırıcı kullanmadan yapılmaktadır. Tahta dingilini (kürdan) deliğin içine yerleştirmede zorluk çekiyorsanız önceden dingile veya parçalara mum sürünüz. Hareketli parçaların daha iyi kayması için kurulum sırasında parçalara mum sürünüz.

ENG

Assembly Instructions:
Remove model parts from the hanger board as illustrated below. Careful not to break parts. If a part does not remove easily, carefully cut it out with a knife. This model is intended for self-assembly without glue. If you have difficulty installing the axles, try waxing them with a regular candle. All moving parts can also be waxed during assembly to reduce friction when operating the model.

RUS

Инструкция по сборке:
Вынимайте из доски обозначенные на схеме детали. Старайтесь их не сломать. Если деталь не извлекается, надрежьте перемычки ножом. Конструкция собирается без клея. Если возникли трудности с установкой деревянной оси, перед установкой потрите детали об обычную свечу. Для лучшего скольжения смазывайте движущиеся детали механизма обычной свечой во время сборки.

DEU

Aufbauanleitung:
Bitte die in der Zeichnung angegebenen Teile aus der Platte herausnehmen. Versuchen Sie bitte diese nicht zu brechen. Wenn sich ein Teil nicht herausnehmen lässt, schneiden Sie die Stege mit dem Messer leicht an. Das Modell wird ohne Klebstoffe zusammengebaut. Lässt sich eine Achse nur schwer in eine Öffnung einführen, reiben Sie diese mit einer Kerze etwas ein. Für besseres Gleiten schmieren Sie alle beweglichen Teile mit einer Kerze.

KOR

조립 설명:
부품이 손상되지 않도록 주의하여 보드에서 떼어냅니다. 만약 부품이 잘 떨어지지 않으면 연결 부분을 칼로 절단 한 후 떼어내면 쉽게 떼어 낼 수 있습니다. 본 제품은 접착제가 없이 조립이 가능하도록 설계되어 있습니다. 만약 축이 잘 끼워지지 않는 경우 양초를 축에 바른 후 끼워보세요. 모든 구동 부위는 제품 구동 시 원활한 작동이 가능하도록 조립 과정에서 윤활제(양초)양초를 발라 주세요.

FRA

Notice d'assemblage:
Faites sortir de la planche les pièces comme indiquées sur le schéma. Tâchez de ne pas les casser. Si la pièce ne sort pas, incisez les collages/fixations avec un couteau. La construction est à assembler sans colle. Si il est difficile d'introduire l'axe en bois dans l'orifice, frottez au préalable l'axe ou les pièces contre une bougie. Pour améliorer le glissement, traitez les pièces de frottement mobiles du mécanisme avec une bougie au cours d'assemblage.

CHI

装配说明
将模型部件按插图所示，从胶合板取下。小心不要损坏件。如果取下时候有难度，请用小刀小心的切割连接点。这个产品不需要胶水粘接。如果安装转轴的时候有难度，请用普通的蜡加以润滑。所有的转动部分也需要打蜡润滑。

POL

Instrukcja montażu:
Delikatnie wyciągaj z deseczki wskazane w schemacie detale, starając się nie połamać elementów. Jeśli detal nie poddaje się, podetnij wiązadła nożem. Konstrukcje składa się bez kleju. Jeśli napotkasz trudności z instalacją drewnianej osi w otwór, potrzyj na początku oś lub detale o woskową świecę. Dla lepszego poślizgu polecano smarowanie ruchomych części mechanizmu zwykłą świecą podczas montażu.

SPA

Instrucciones de montaje:
Saque de la tabla las piezas marcadas en el esquema. Trate de no romperlas. Si una pieza no se saca, haga una incisión. La construcción va sin pegamento. Si tiene dificultades con la instalación del eje de madera en un agujero, frote primero el eje o las piezas contra una vela. Para un mejor deslizamiento, lubrique durante el montaje las piezas móviles del mecanismo con una vela común.

ITA

Istruzioni di montaggio:
Estrarre dal telaio i particolari indicati nello schema. Fare attenzione a non romperli. Se un particolare non si stacca, tagliare delicatamente gli elementi di collegamento con un coltello. L'assieme viene realizzato senza colla. In caso di difficoltà nell'inserimento di un perno in legno, è necessario sfregare il perno o il particolare con un po' di cera. Per uno scorrimento migliore incerare le parti mobili del meccanismo durante l'assemblaggio.

UKR Увага! **ENG** Warning! **DEU** Achtung! **FRA** Attention! **POL** Uwaga! **SPA** Precaución!
ITA Attenzione! **TUR** Dikkat! **RUS** Внимание! **KOR** 주의! **CHI** 注意!



UKR Не підпалювати! **ENG** Do not use a lighted candle! **DEU** Nicht anzünden! **FRA** Ne pas brûler! **POL** Nie podpalać! **SPA** ¡No encender!
ITA Non dare fuoco! **TUR** Yakmayınız! **RUS** Не поджигать! **KOR** 불이 붙은 초를 이용하지 마세요! **CHI** 请勿点燃，请勿靠近火源!



UKR Обережно! Гострі деталі! **ENG** Caution! Axles have sharp points!
DEU Vorsicht! Spitze Teile! **FRA** Attention: certaines pièces sont pointues!
POL Ostrożnie! Ostre części! **SPA** ¡Atención! Piezas afiladas!
ITA Attenzione! Particolari appuntiti! **TUR** Dikkat! Keskin parçalar!
RUS Осторожно! Острые детали! **KOR** 축의 뾰족한 부분에 주의하세요!
CHI 注意! 含尖锐部件



ENG Pay attention. Check for correct orientation or positioning. **UKR** Зверніть увагу. Перевірте розташування елемента. **DEU** Beachten Sie. Prüfen Sie die Lage des Elementes. **FRA** Faites attention. Vérifiez la disposition de l'élément. **POL** Zwróć uwagę. Sprawdź lokalizację elementu. **SPA** Atención. Compruebe la situación del elemento. **ITA** Prestare attenzione. Controllare la posizione del componente. **TUR** Dikkat. Elemanın yerleşimini kontrol ediniz. **RUS** Обратите внимание. Проверьте расположение элемента. **KOR** 표시된 부분에 윤활을 위해 초를 칠해 주세요. **CHI** 注意！检查部件方向和位置



ENG Lubricate the part with a standard candle unit (rub by the candle unit). **UKR** Змастіть деталь звичайною свічкою (потріть об свічку). **DEU** Schmiere Sie den Teil mit einer einfachen Kerze (reiben Sie die Kerze). **FRA** Lubrifiez la pièce avec une bougie ordinaire (frottez contre la bougie). **POL** Przesmaruj zwykłą świecą. **SPA** Engrase la pieza con una vela común (frote con una vela). **ITA** Incerare il componente (Sfregare con la cera). **TUR** Parçaya sade mum sürünüz. **RUS** Смажьте деталь обычной свечкой (потрите о свечку). **KOR** 잘라내 주세요. **CHI** 用普通蜡烛涂抹润滑部件



ENG Break off or cut. **UKR** Відламайте або відріжте. **DEU** Sprengen Sie ab oder schneiden Sie ab. **FRA** Coupez ou cassez. **POL** Odłam lub odetnij. **SPA** Rompa o corte. **ITA** Staccare o tagliare. **TUR** Kırıp kesiniz. **RUS** Отломайте или отрежьте. **KOR** 잘라내 주세요. **CHI** 切断



ENG Perform the same steps in mirror image. **UKR** Здійснити аналогічне складання у дзеркальному відображенні. **DEU** Den analogen Zusammenbau in der Spiegelreflexion zu machen. **FRA** Procédez à l'assemblage dans le sens opposé (inverse). **POL** Dokonań analogiczny montaż w odbiciu lustrzanym. **SPA** Haga un ensamblaje similar en imagen especular. **ITA** Realizzare lo stesso assemblaggio nell'immagine speculare. **TUR** Ayna yansımada aynı montaj yapınız. **RUS** Произвести аналогичную сборку в зеркальном отражении. **KOR** 대칭 모양으로 한 쌍을 만들어 주세요. **CHI** 在镜面对称执行相同的步骤



ENG Spare parts. **UKR** Запасні деталі. **DEU** Ersatzteile. **FRA** Pièces de rechange. **POL** Części zamienne. **SPA** Piezas de repuesto. **ITA** I pezzi di ricambio. **TUR** Yedek parçalar. **RUS** Запасные детали. **KOR** 여유 부품입니다. **CHI** 备用件



ENG Cut crosspieces before removing the part from the board. **UKR** Обріжте перемички перед витяганням деталі. **DEU** Schneiden Sie die Verbindungsglieder vor dem Herausziehen des Teiles. **FRA** Découpez les fixations avant de retirer les pièces. **POL** Obetnij uszczelnienia przed wyjmowaniem elementu. **SPA** Corte los puentes antes de extraer la pieza. **ITA** Disporre gli elementi simmetricamente. **TUR** Parçaları çıkarmadan önce bağlantı yerlerini kesiniz. **RUS** Обрежьте перемычки перед выниманием детали. **KOR** 부품을 떼어내기 전, 연결 부분을 잘라 주세요. **CHI** 在取下部件前切断连接点



ENG Axis. **UKR** Більць. **DEU** Achse. **FRA** Axe. **POL** Oś. **SPA** Eje. **ITA** Perno. **TUR** Dingil. **RUS** Ось. **KOR** 축. **CHI** 轴承



ENG Press the parts as far as they will go. **UKR** Притисніть деталі до упору. **DEU** Drücken Sie die Teile bis zum Anschlag. **FRA** Pressez les pièces à fond. **POL** Przyciśnij element, aż do oporu. **SPA** Pulse para detener las piezas. **ITA** Stingere bene i componenti. **TUR** Parçaları sonuna kadar sıkıştırınız. **RUS** Прижмите детали до упора. **KOR** 부품을 양쪽에서 눌러서 고정해 주세요. **CHI** 用力紧密结合部件



ENG Do not fully press the outer parts (structural frame) together until checking for fit and alignment of internal parts. **UKR** Деякий час не притискайте сильно деталі (рамки конструкції). **DEU** Drücken Sie die Teile (die Rahmen der Konstruktion) momentan nicht stark. **FRA** Ne pas forcer sur les pièces (cadre de la construction). **POL** Tymczasowo nie dociskaj elementów (ramy konstrukcji). **SPA** No presione temporalmente con fuerza las piezas (marco de la estructura). **ITA** Non stringere provvisoriamente i componenti con forza (base della costruzione). **TUR** Bir süre için parçaları (yapı çerçevelerini) fazla sıkmayın. **RUS** Временно сильно не прижимайте детали (рамки конструкции). **KOR** 아직은 외부의 틀을 완전히 눌러서 고정하면 안됩니다. 다른 부품을 먼저 끼우세요. **CHI** 在检查内部零件的配合和对准之前, 请暂时不要将外部零件 (结构框架) 完全压在一起。

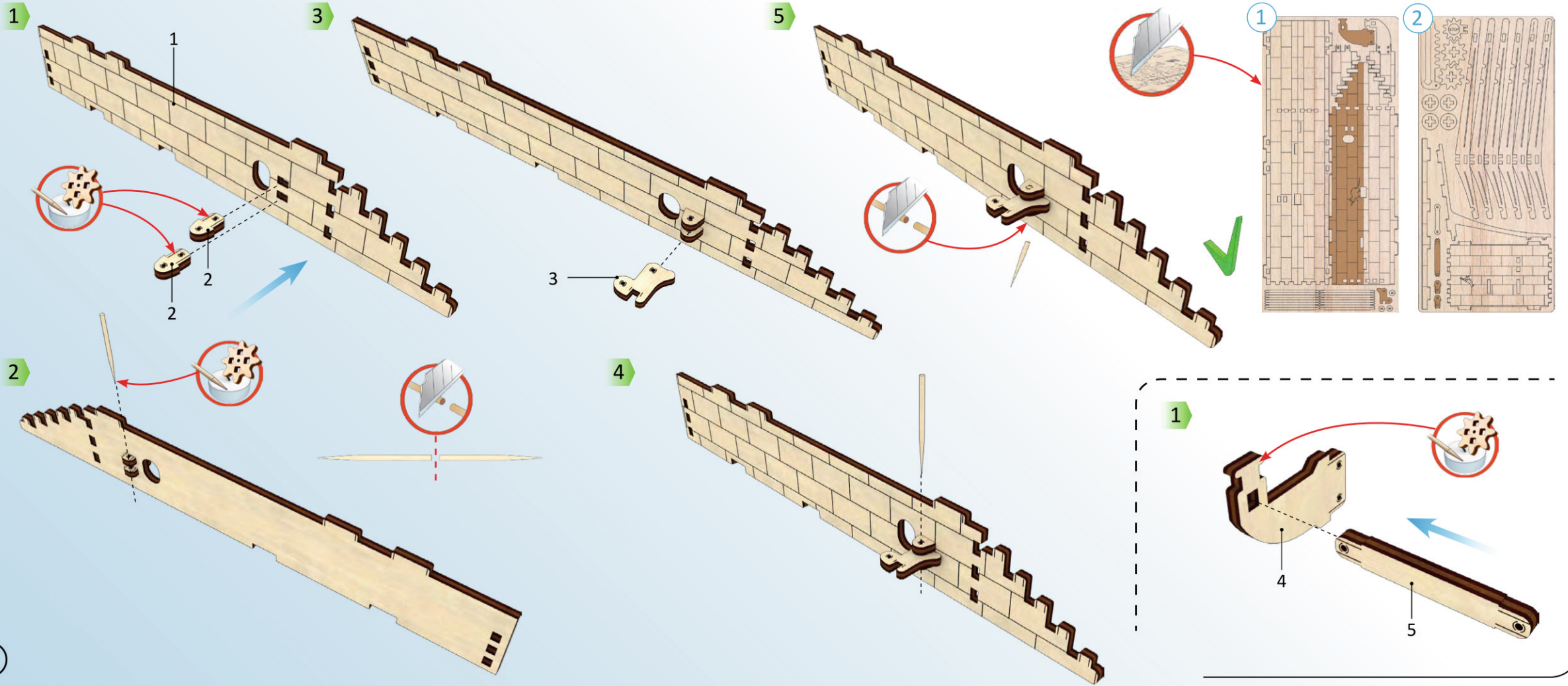

2

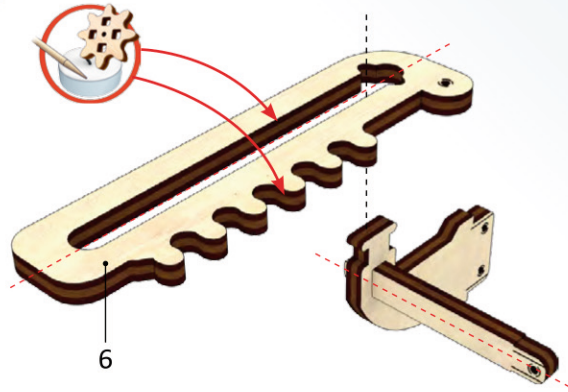

3

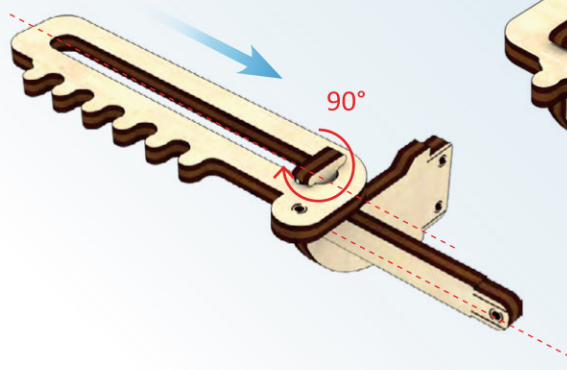

4

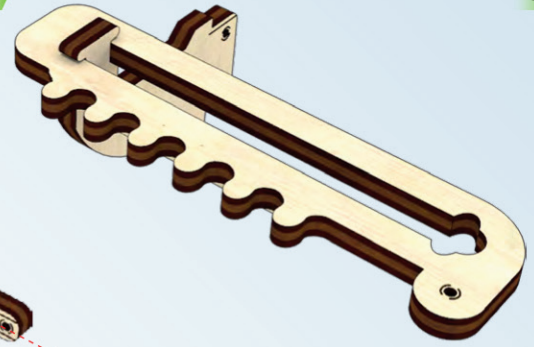

5

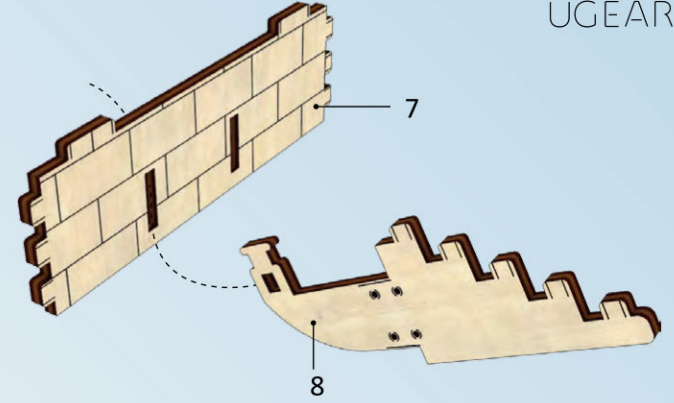

2

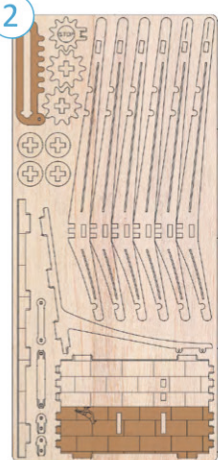

1

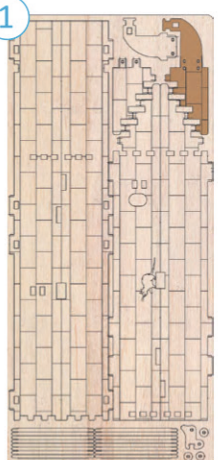

6

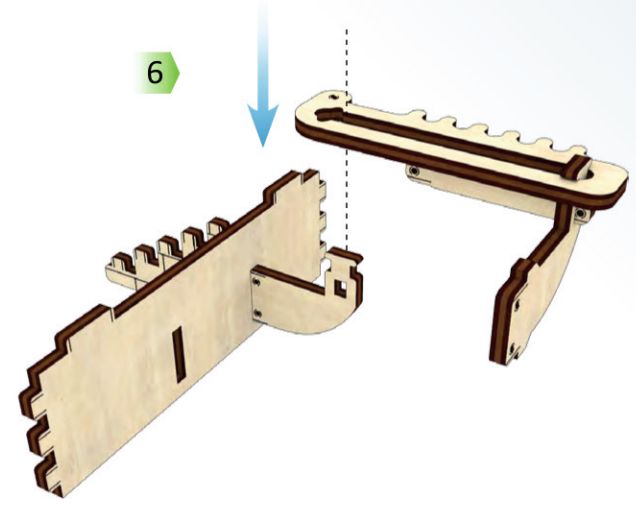

7

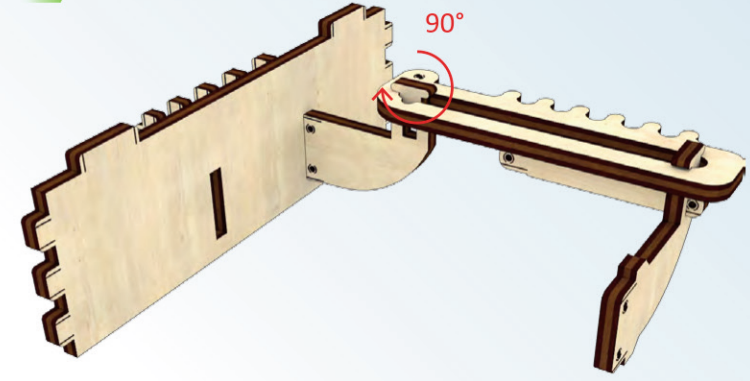

8

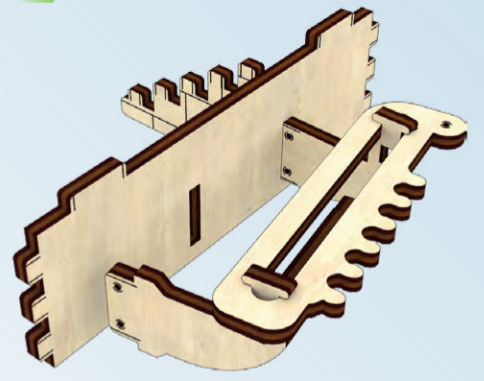

9

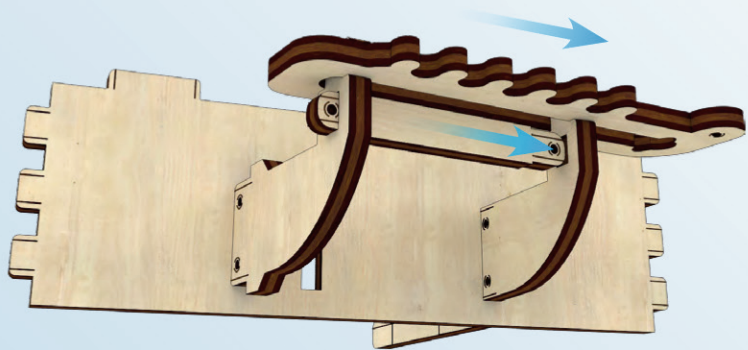

10

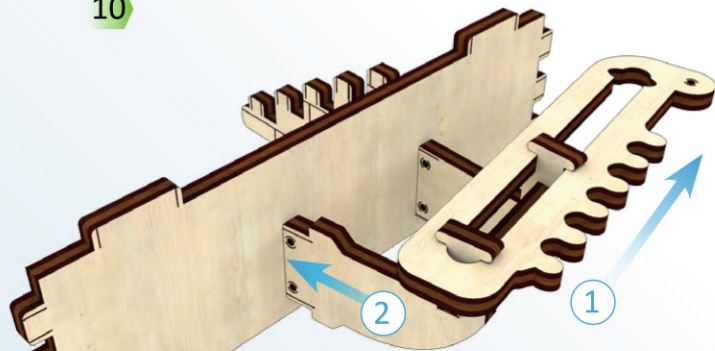

11

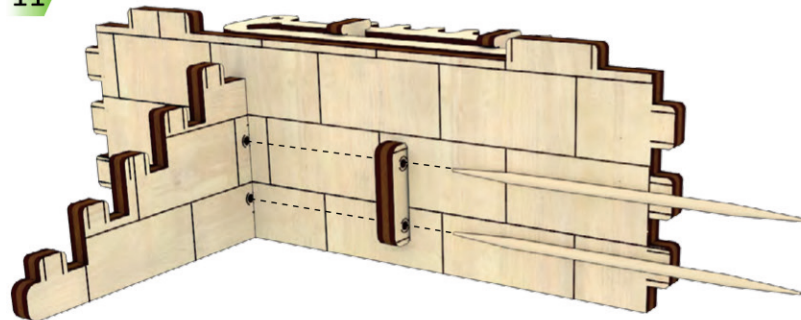

9

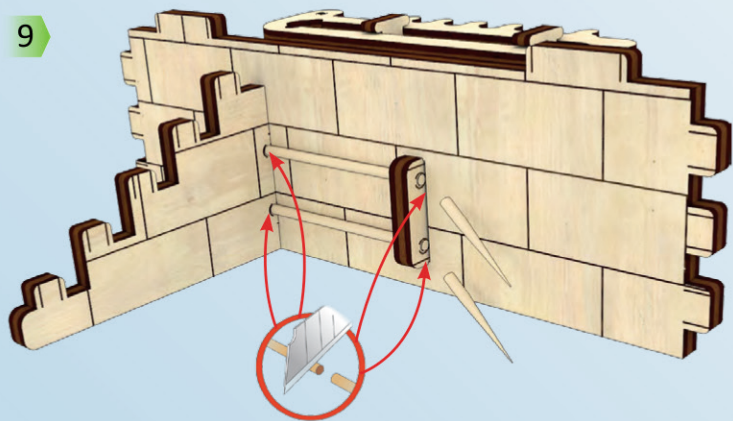

13

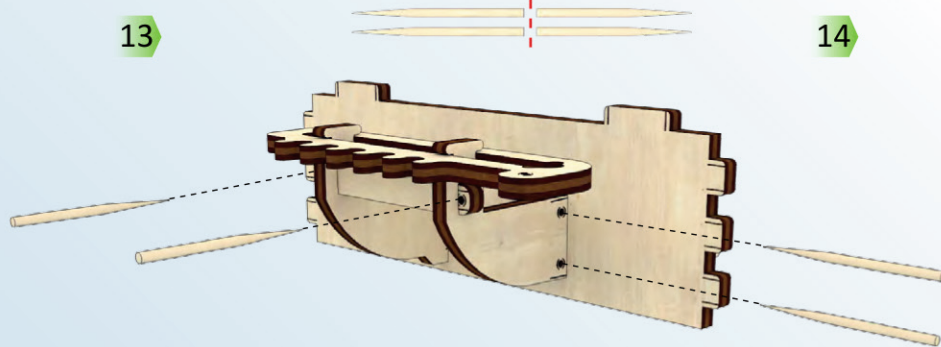

14

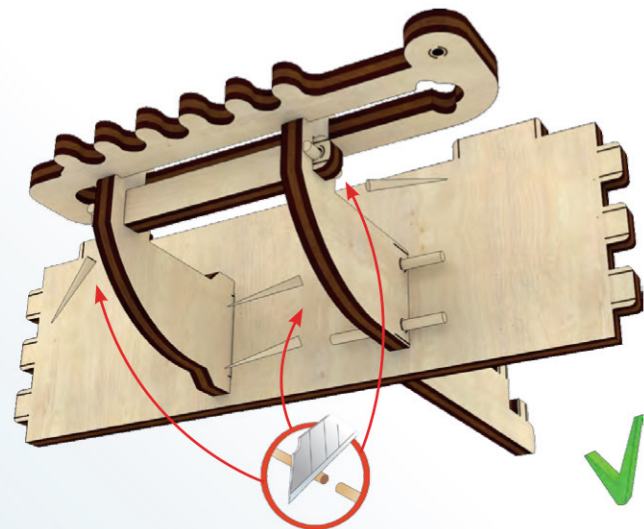

6

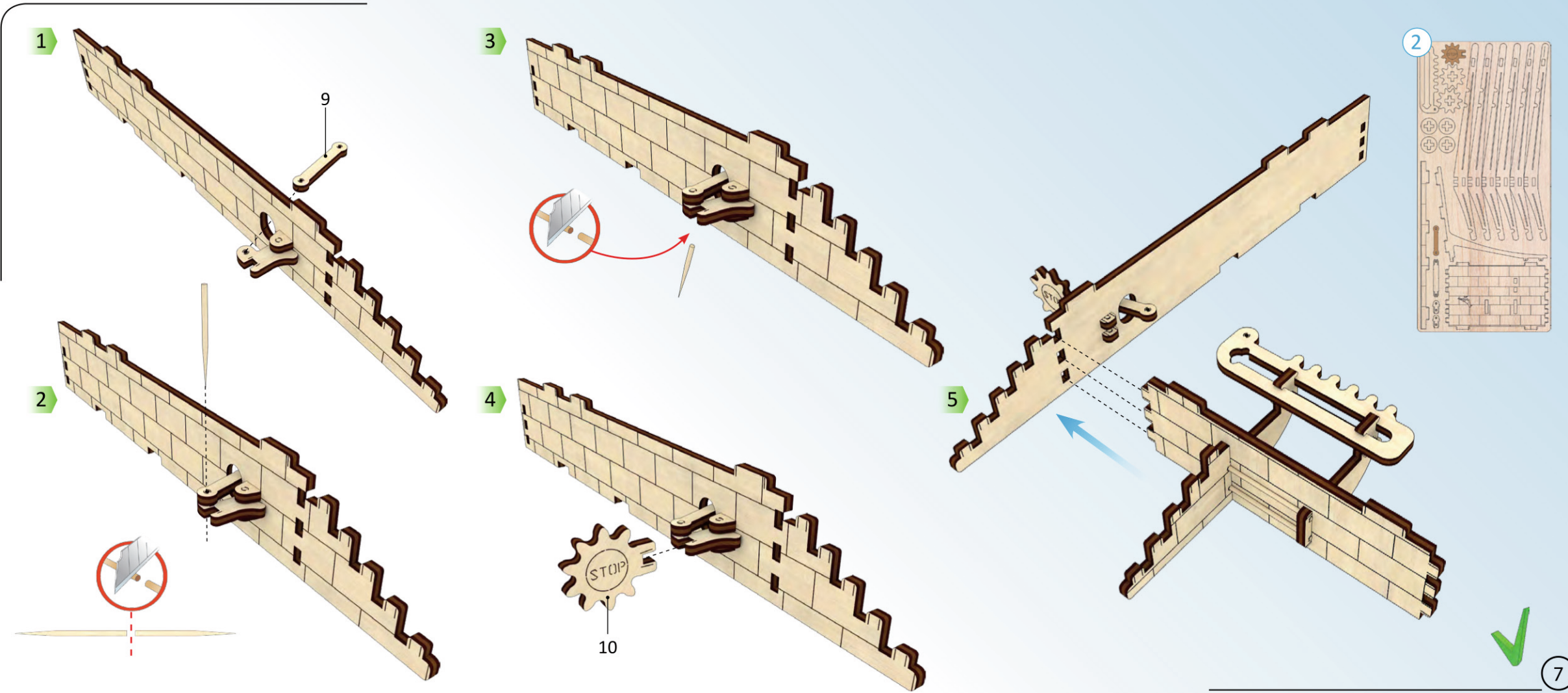

1

9

2

3

4

10

5

2

7

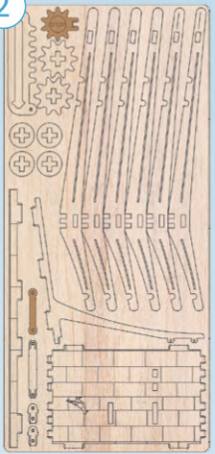

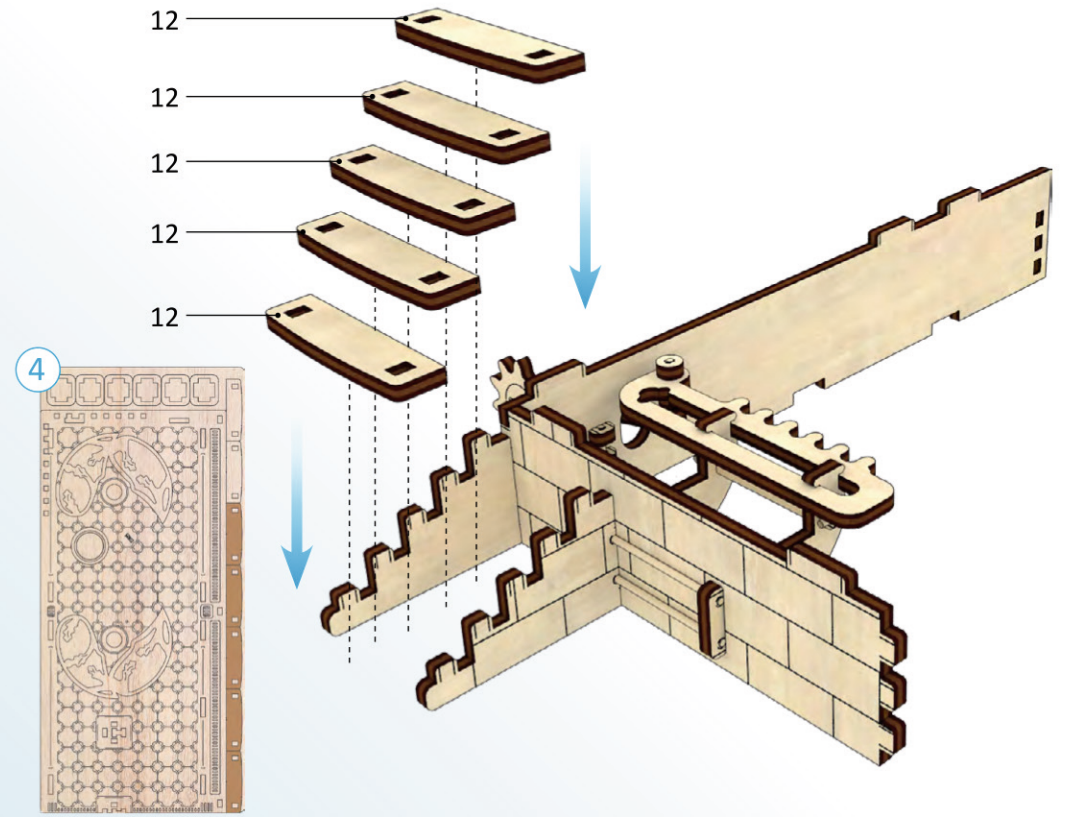
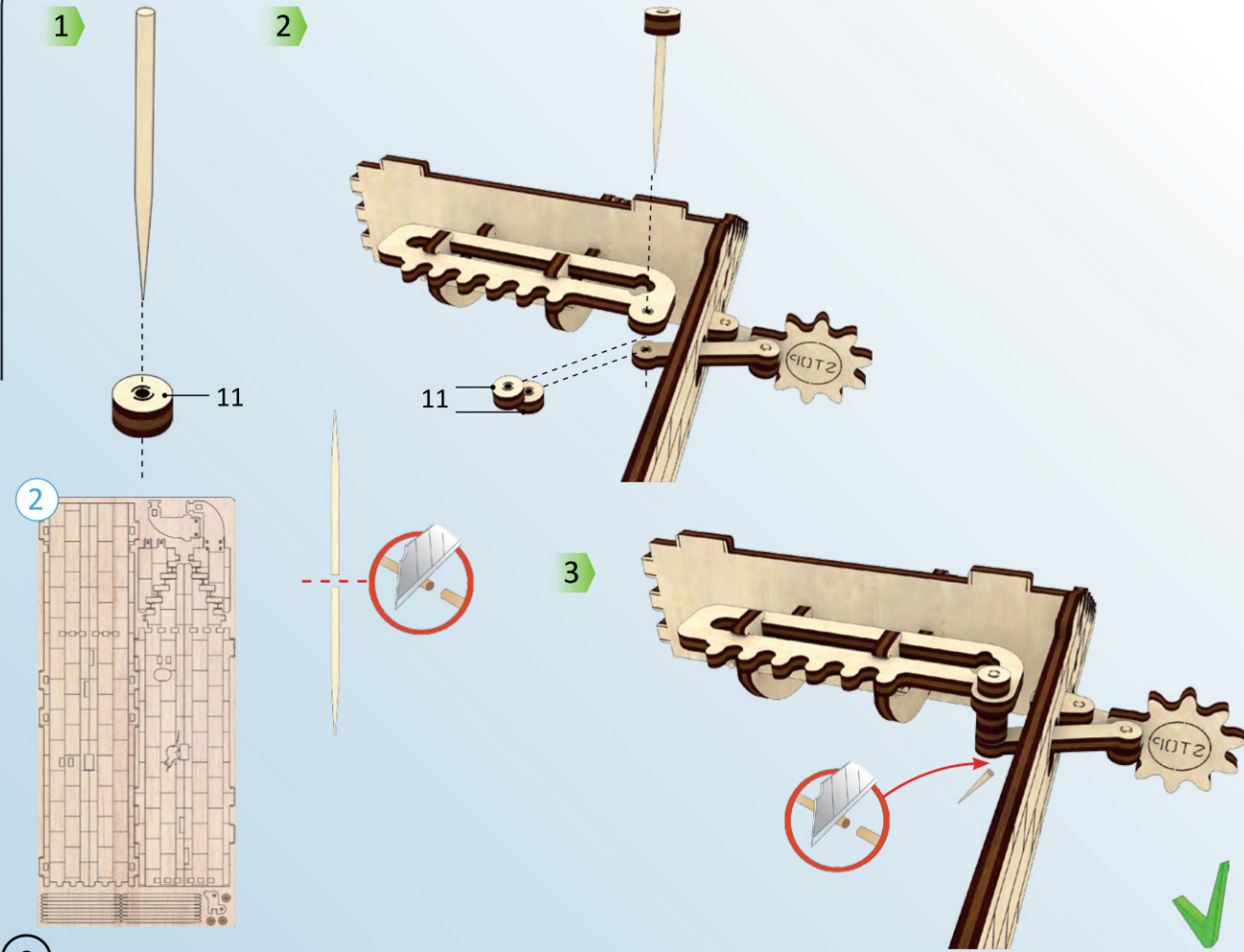

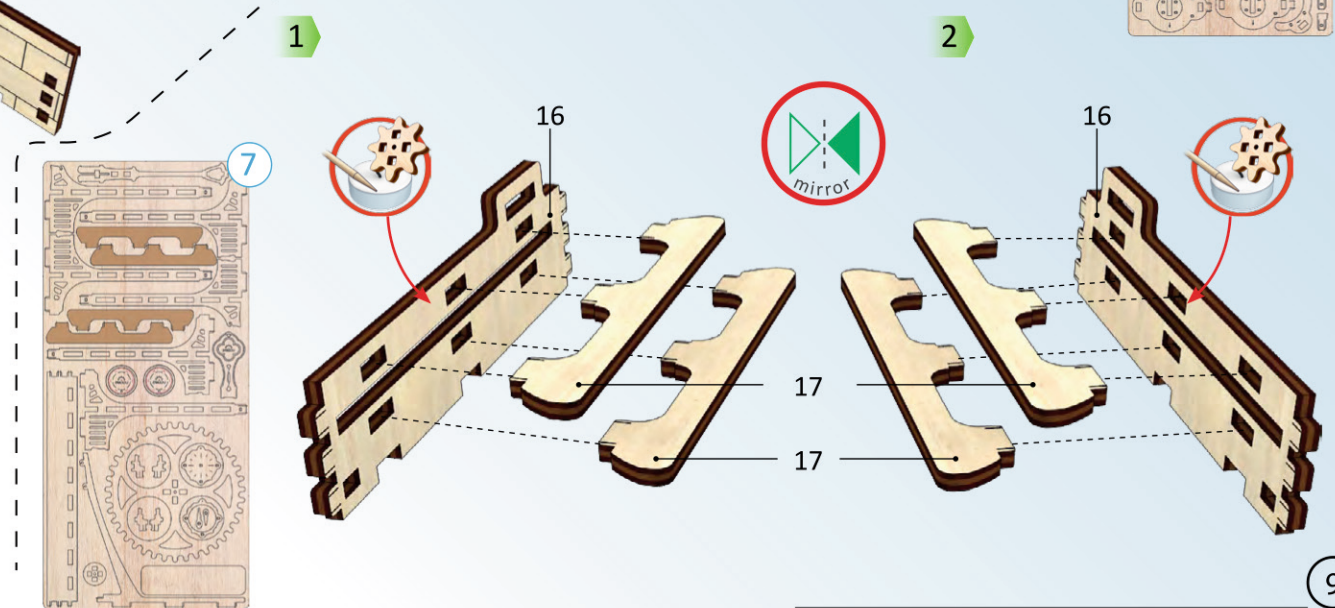
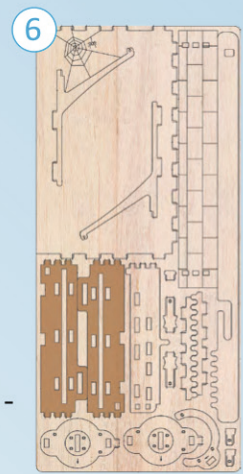
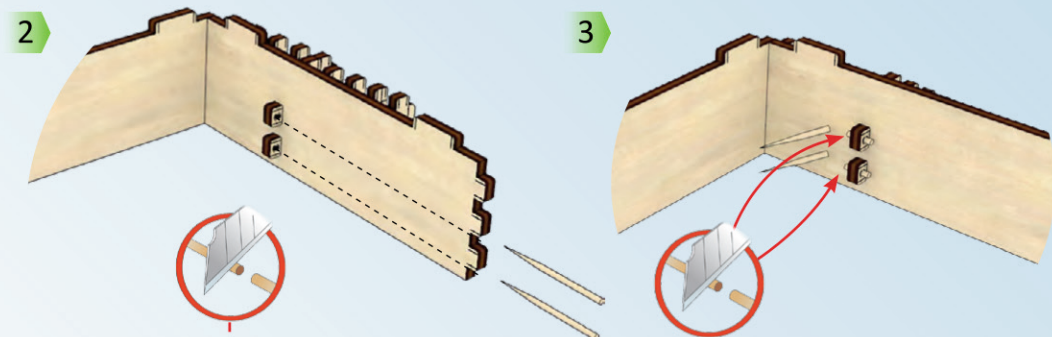
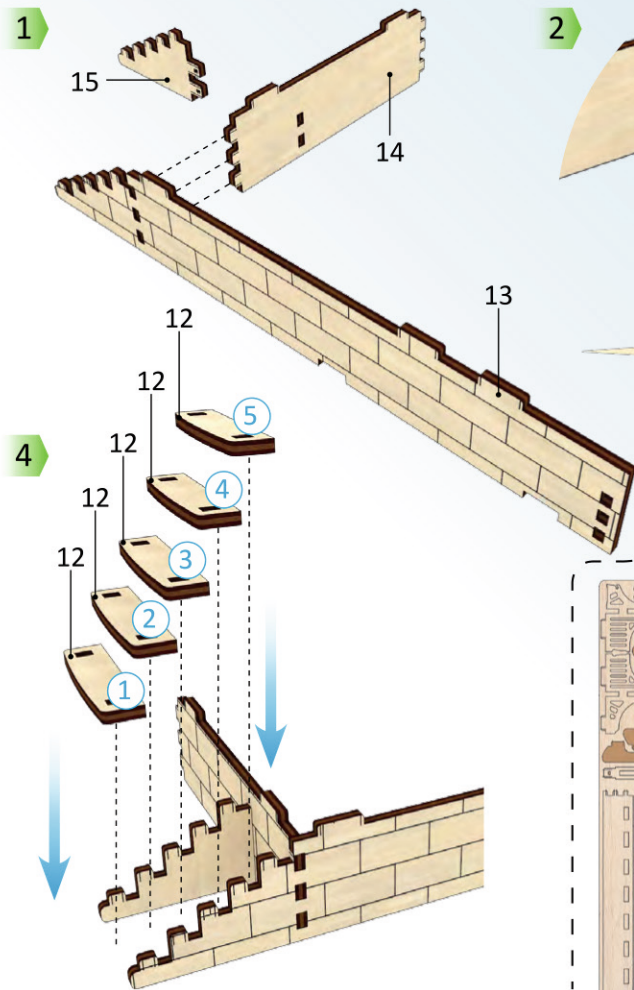
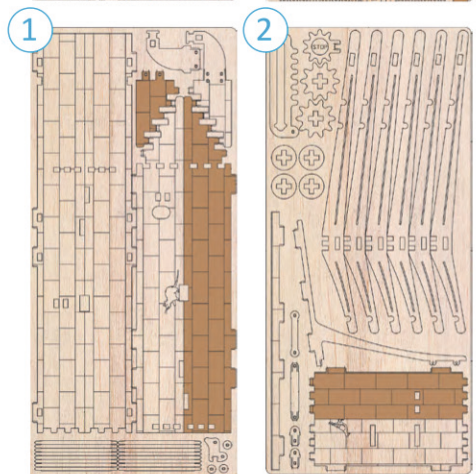
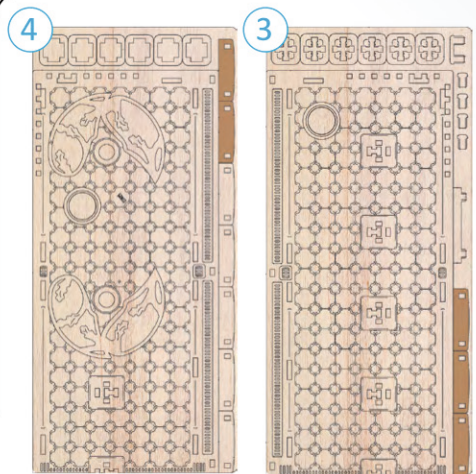

3

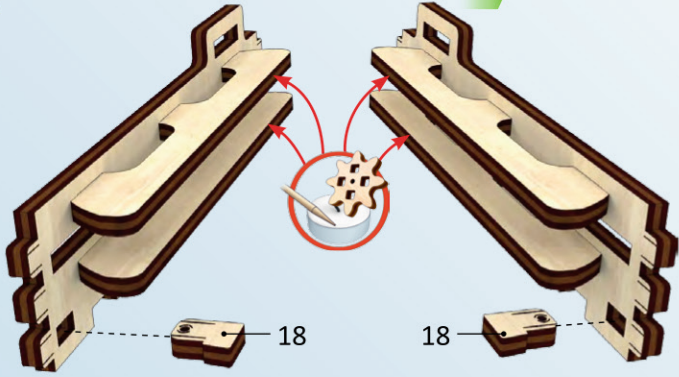

4

5

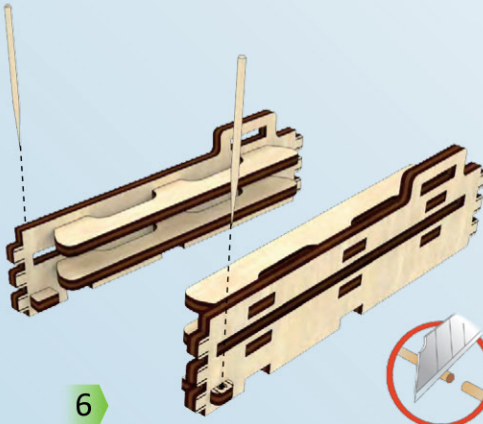

6



9

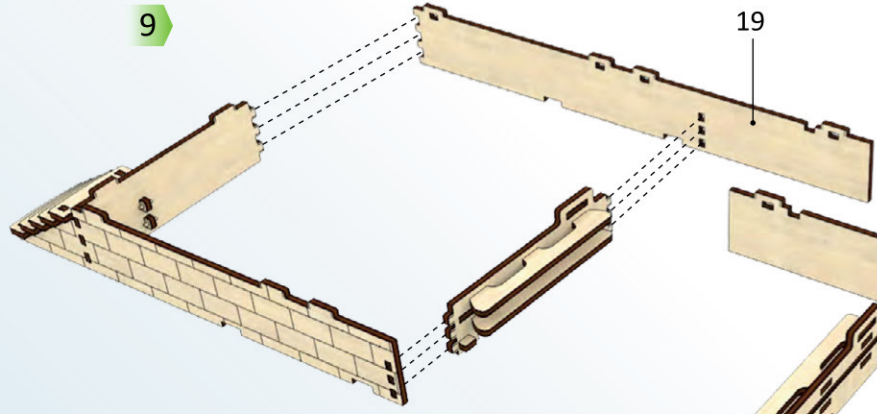

7

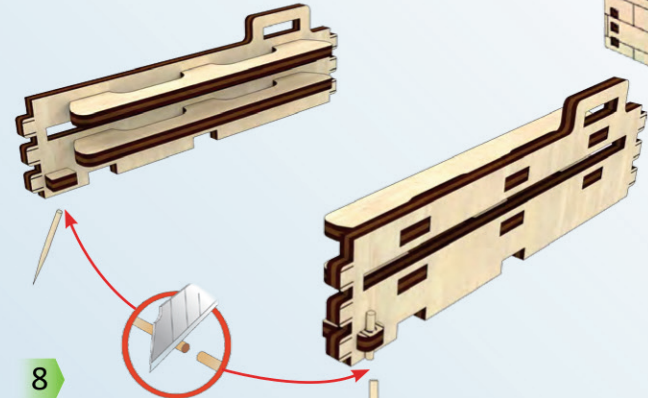

8

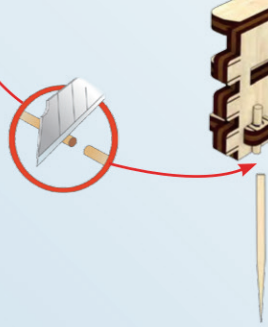

10

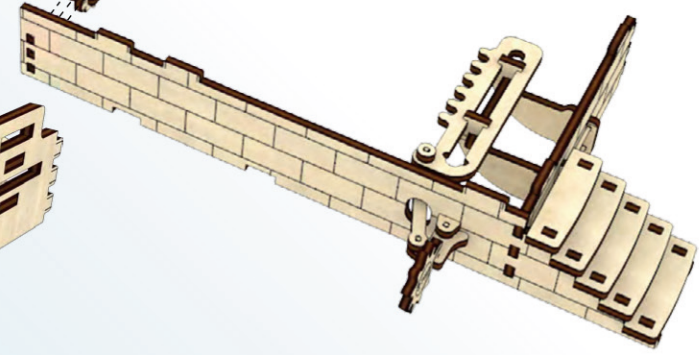

1

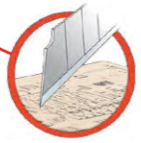

6

10



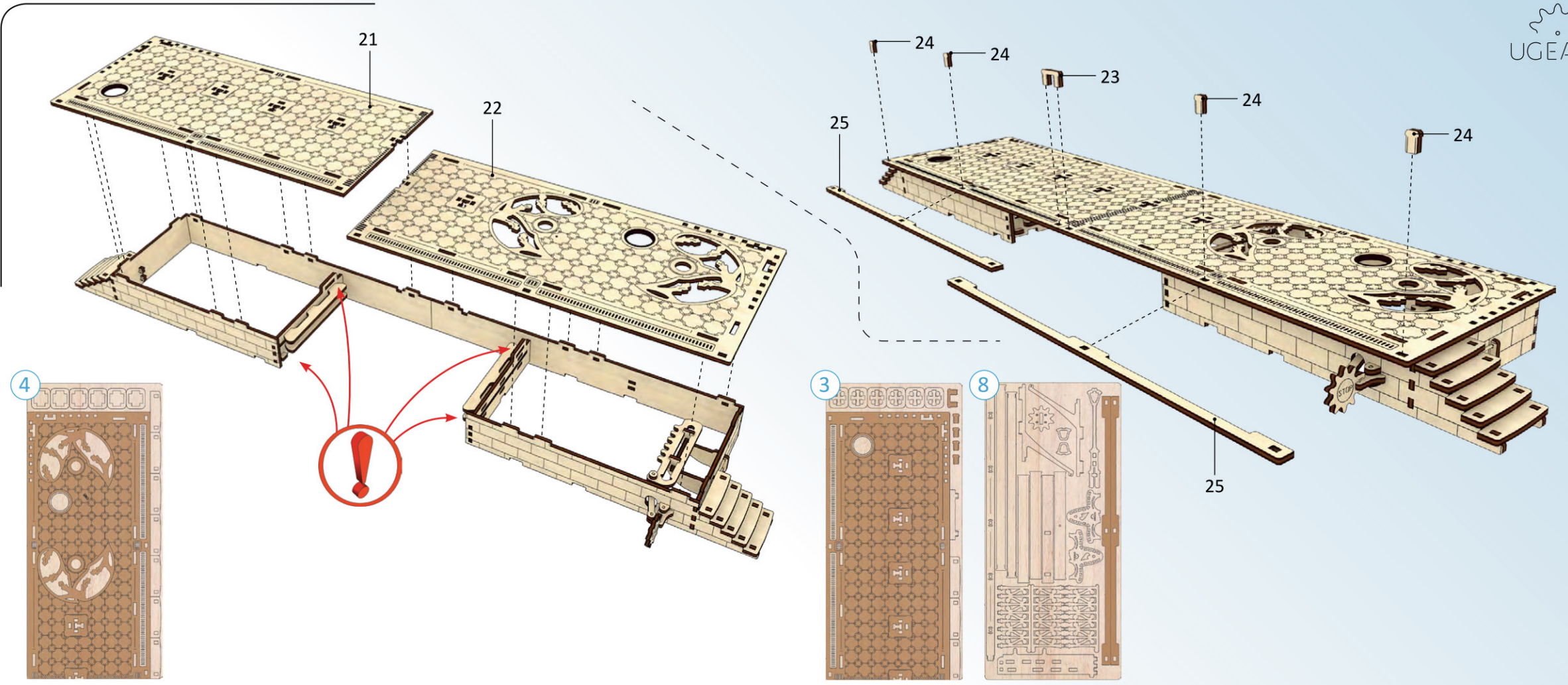

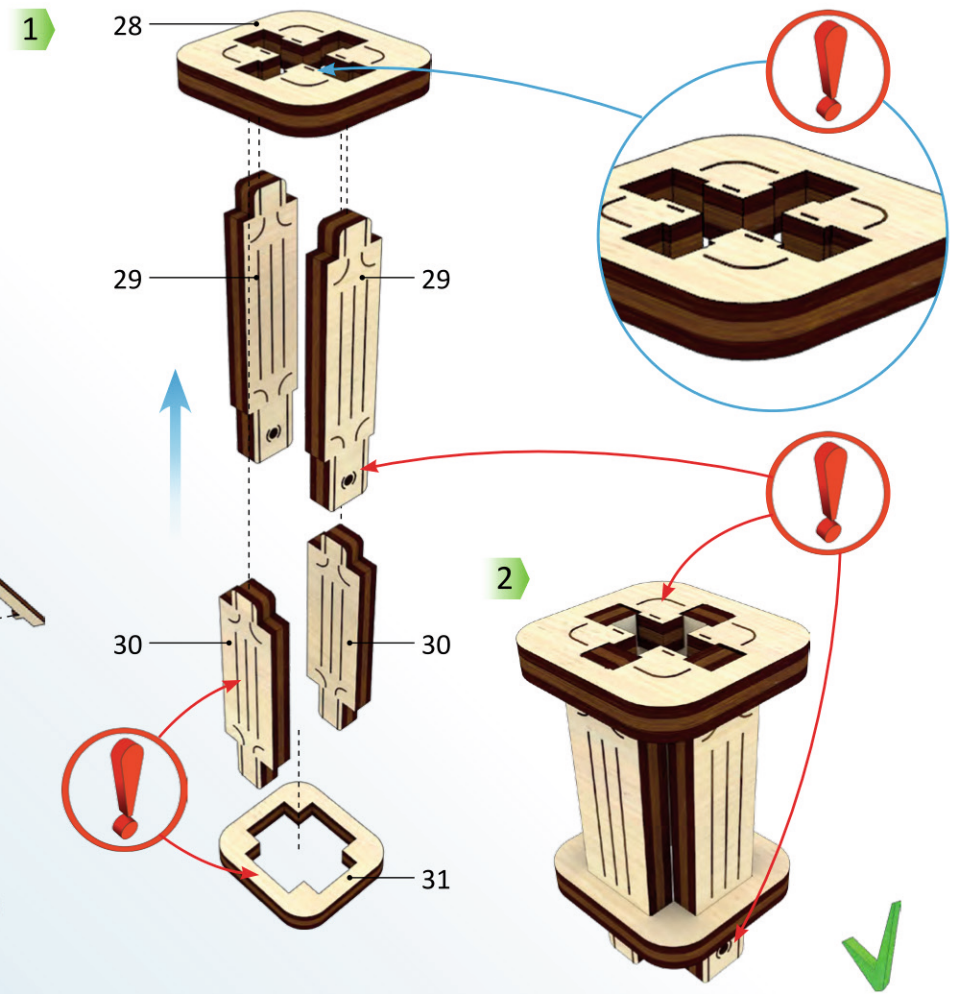
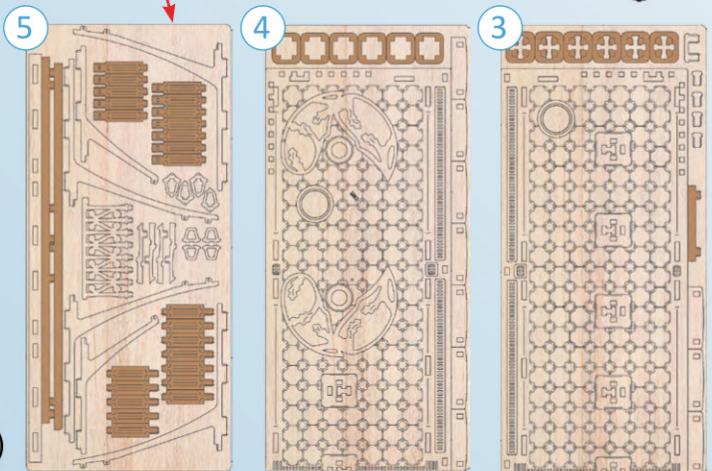
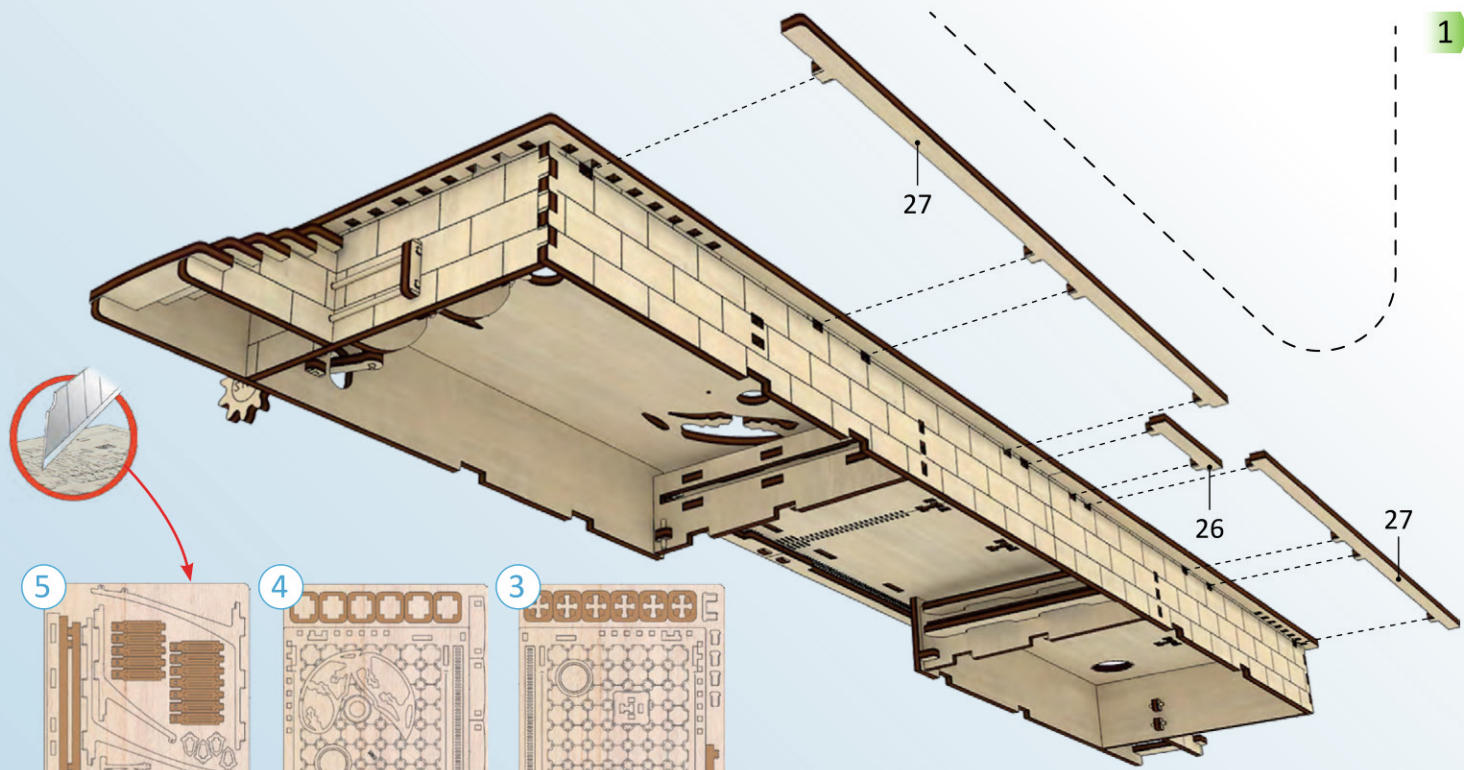

3

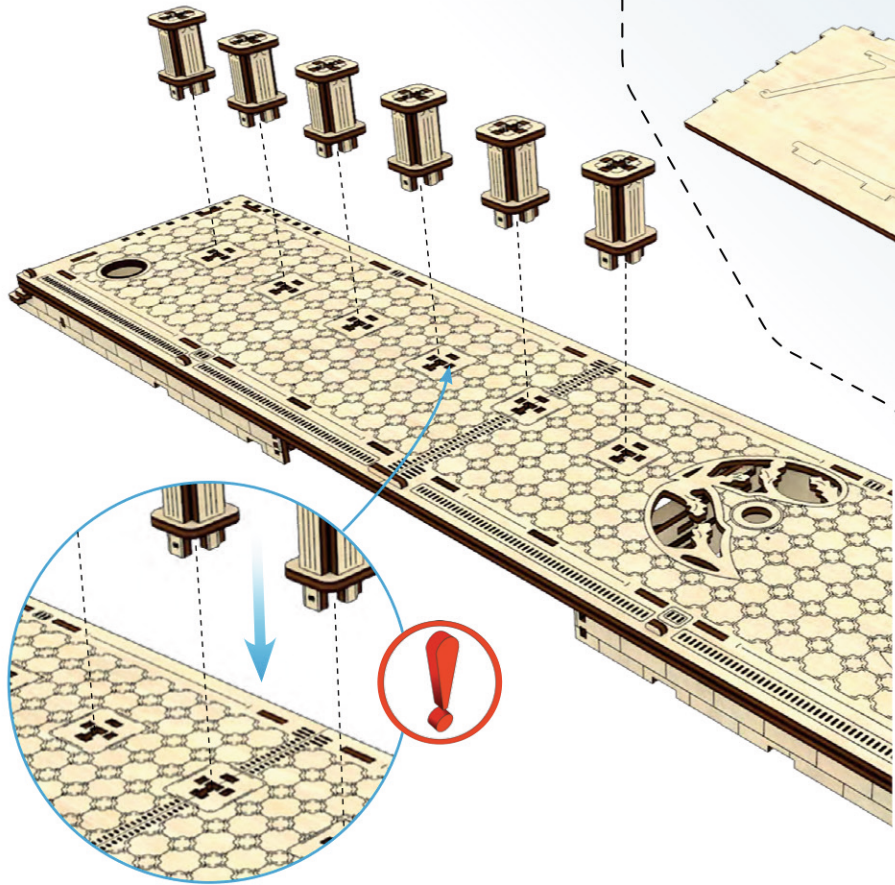

1

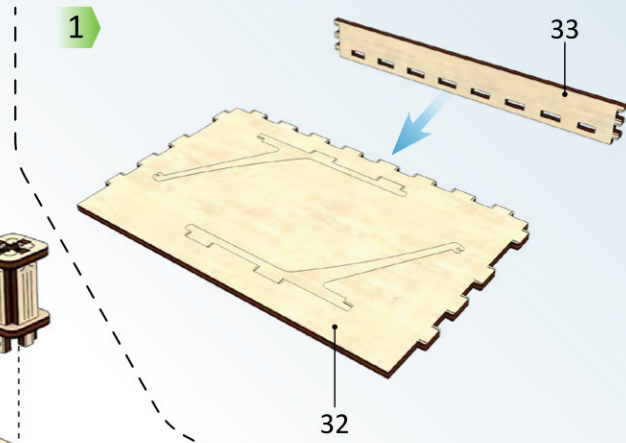

2

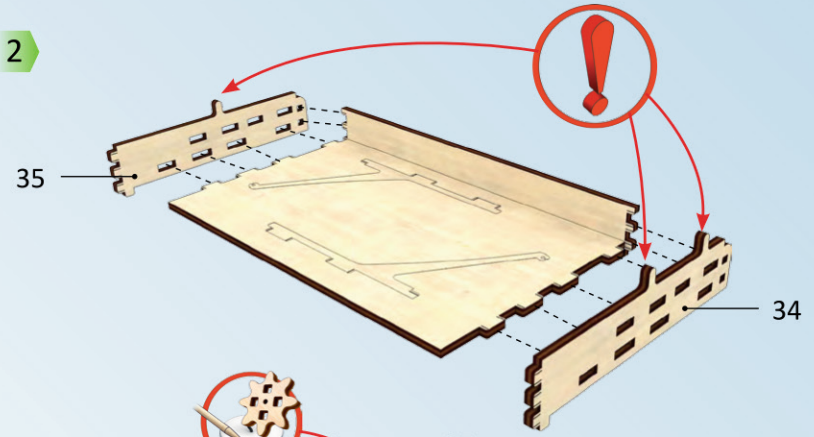

3

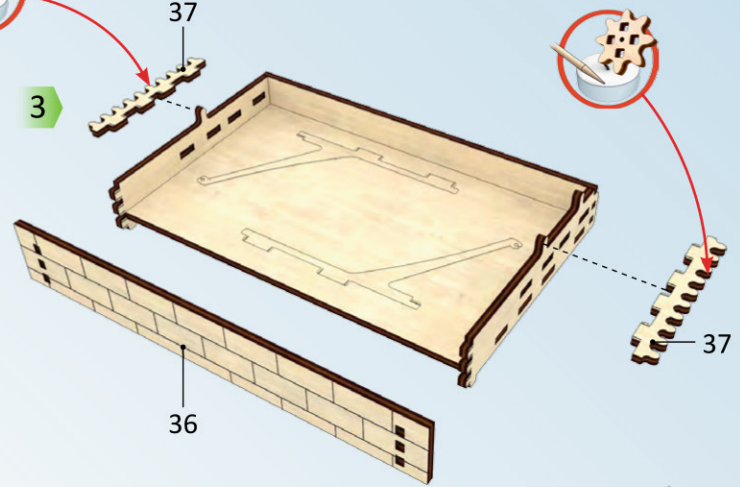

7

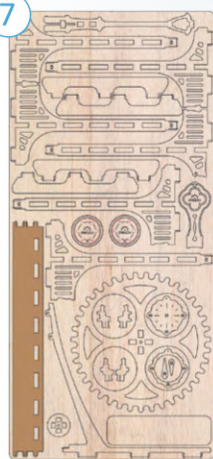

6

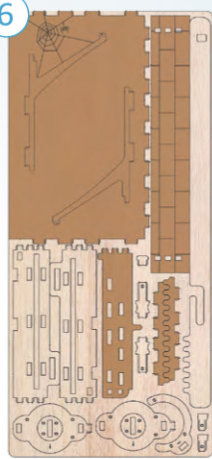

8



1

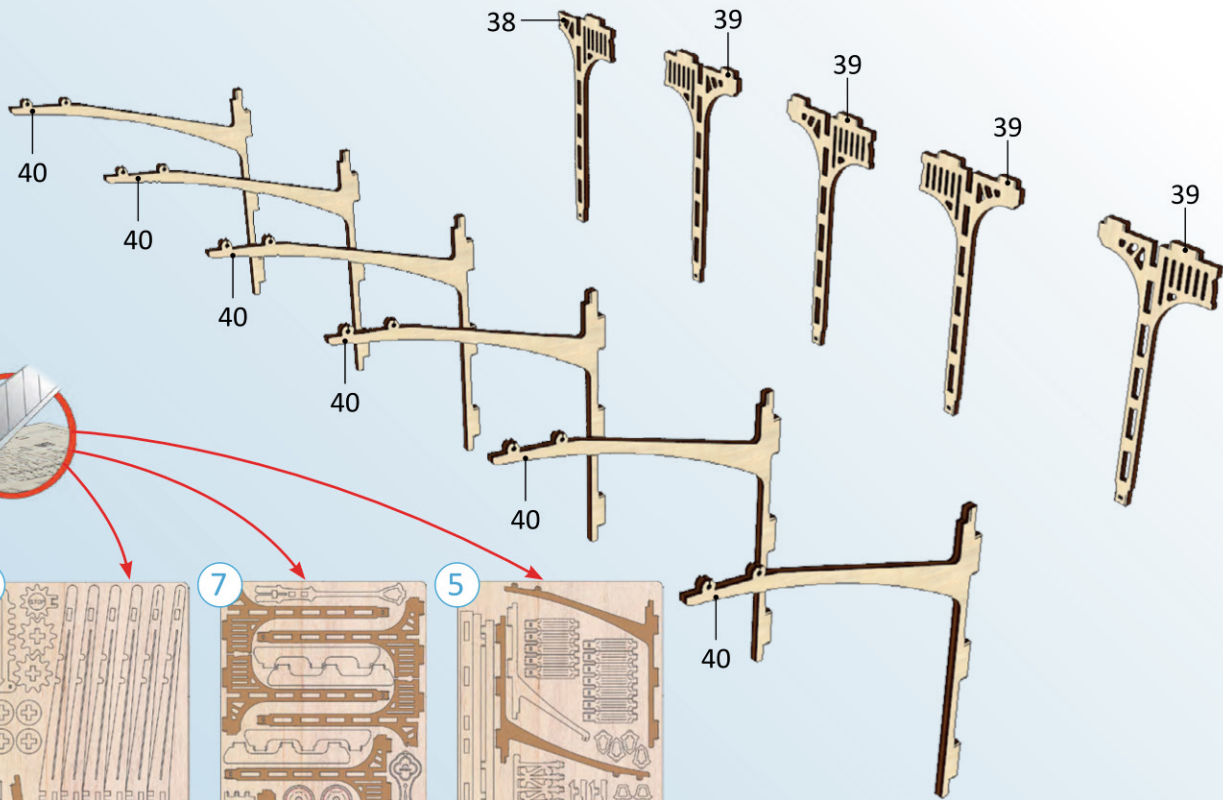

2

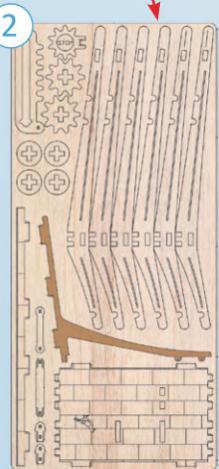

7

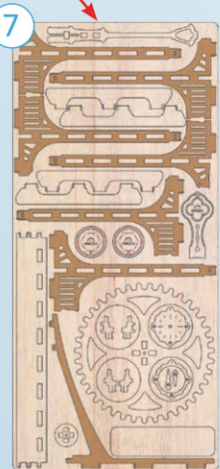

5

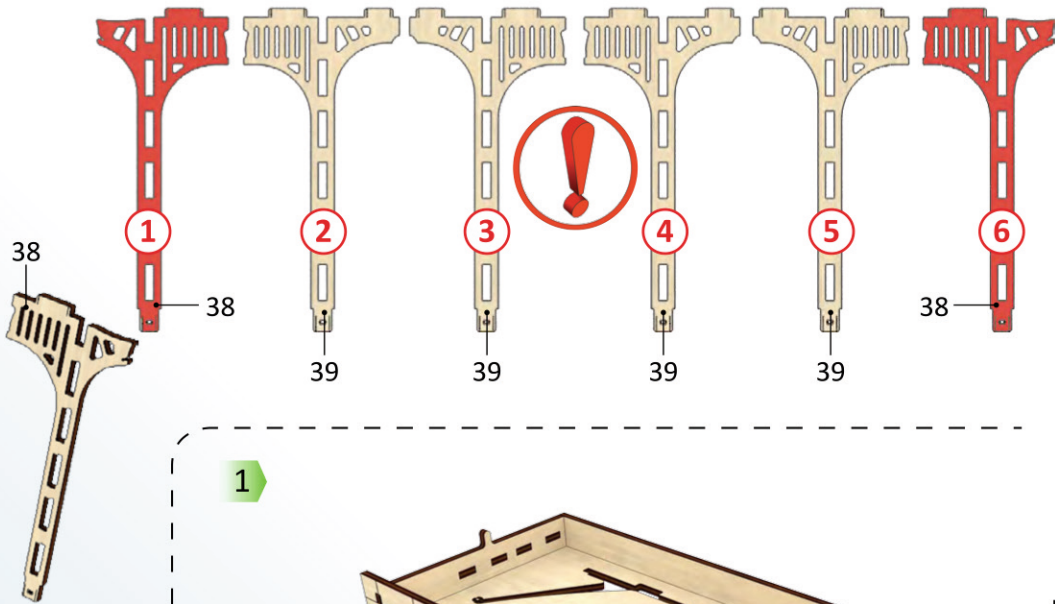
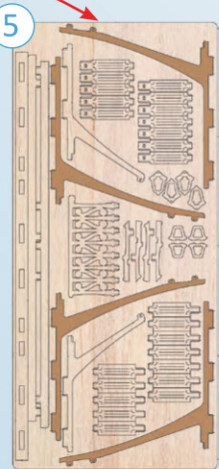

1

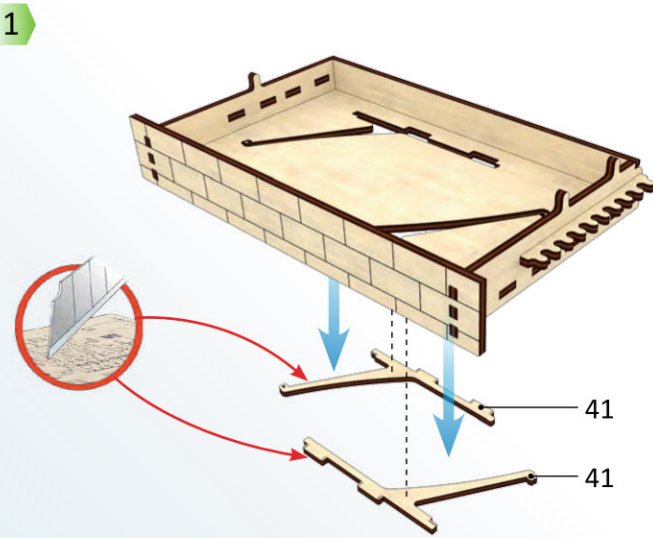

1

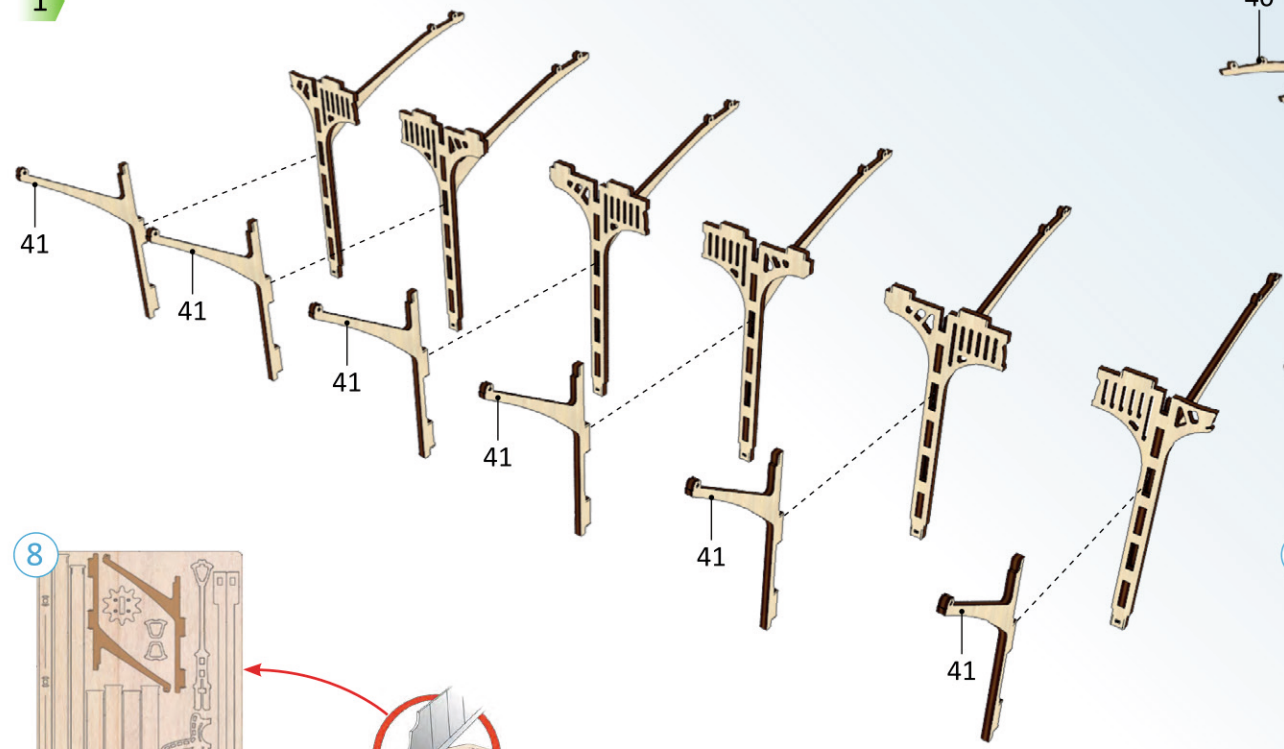

8



40

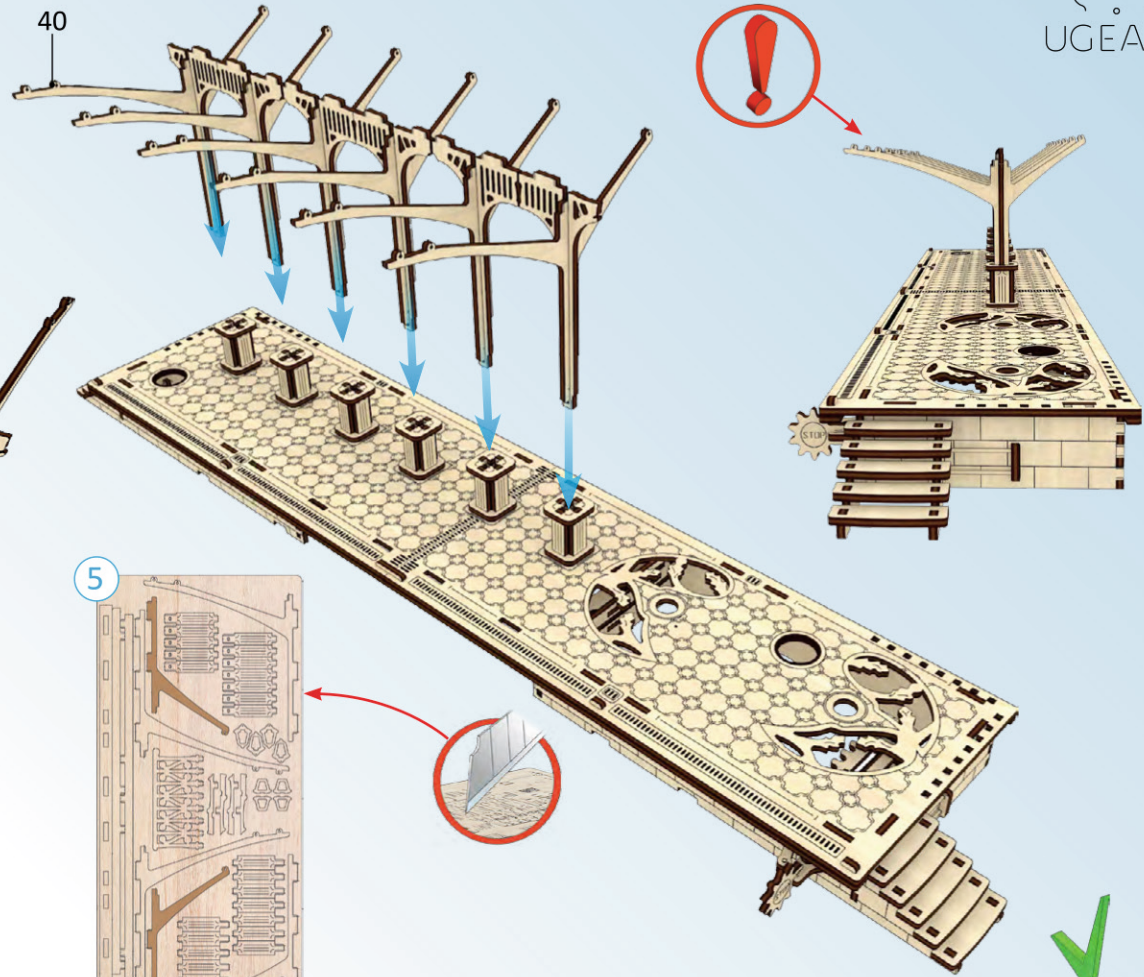

5

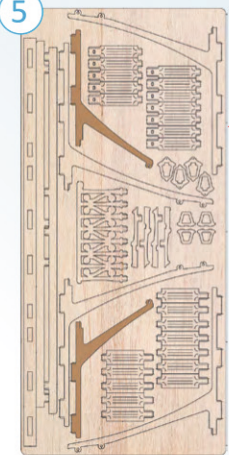

15

1

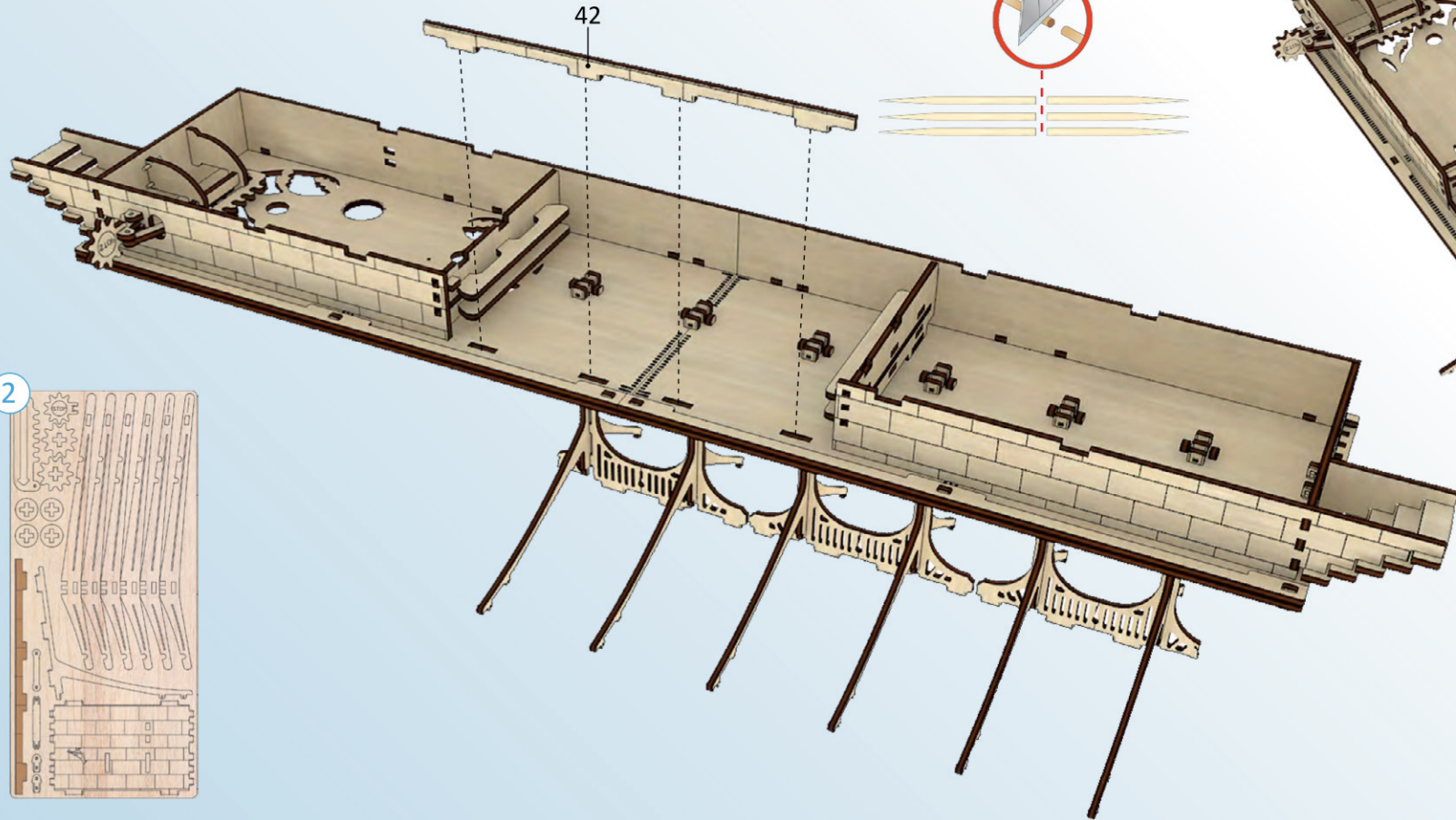

2

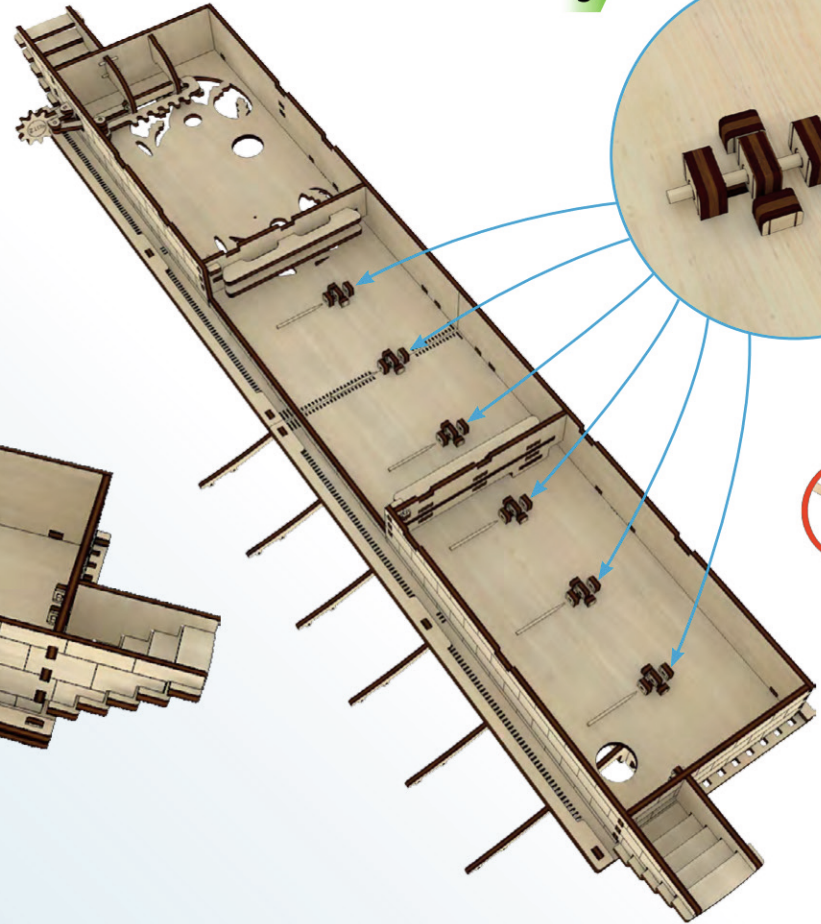

3

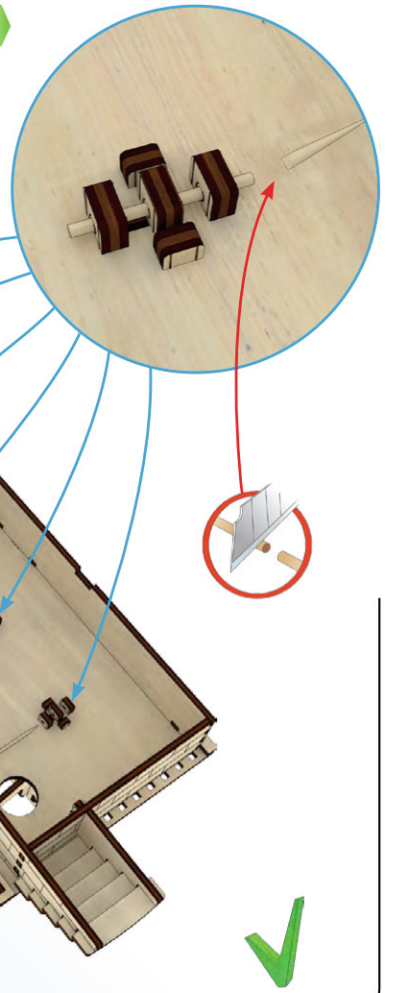

2

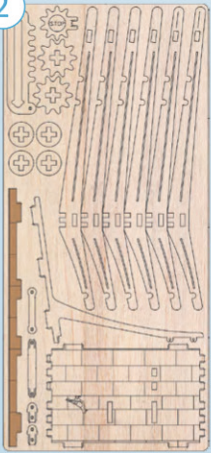

1

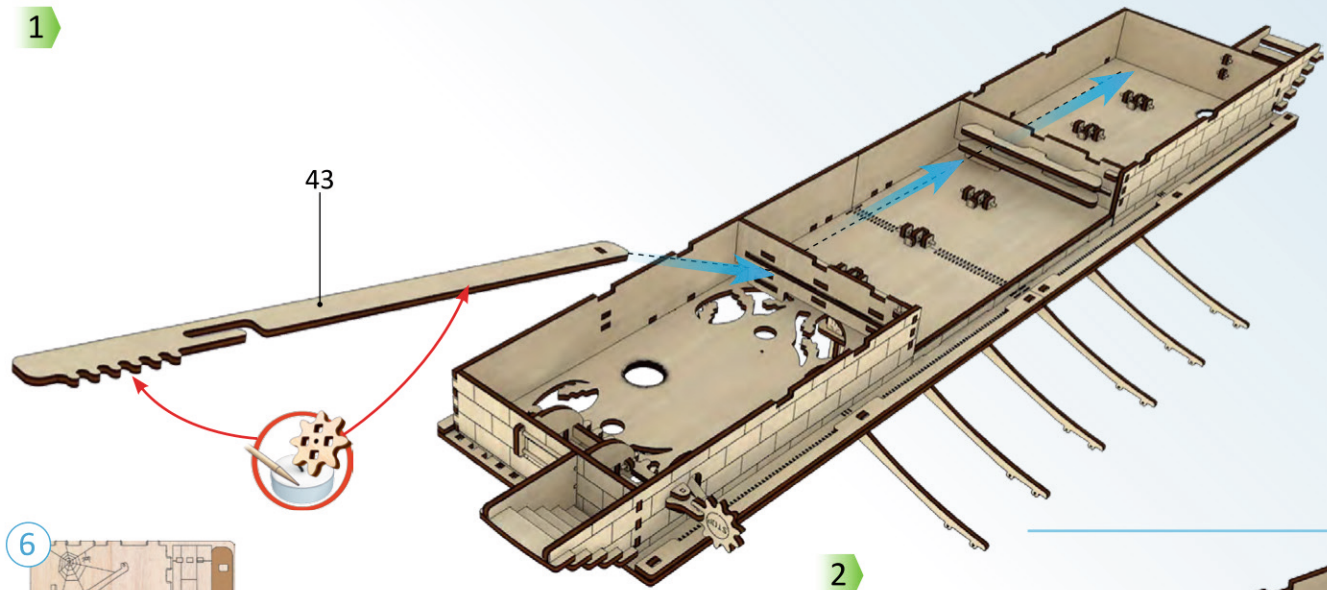

3

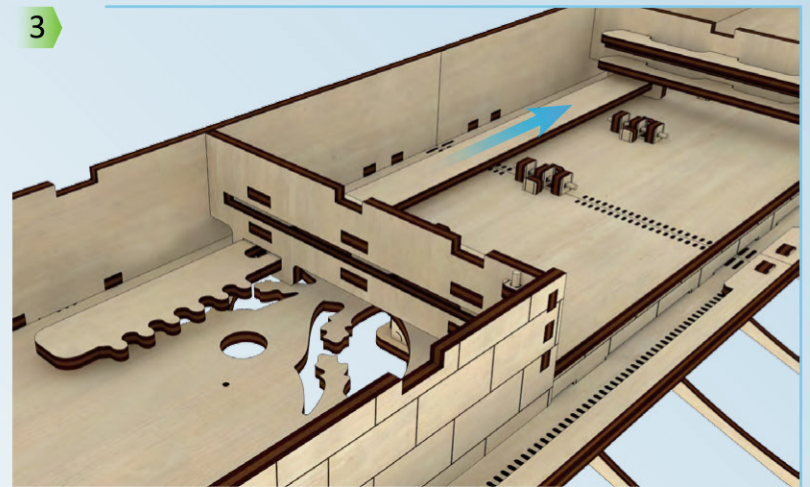

2

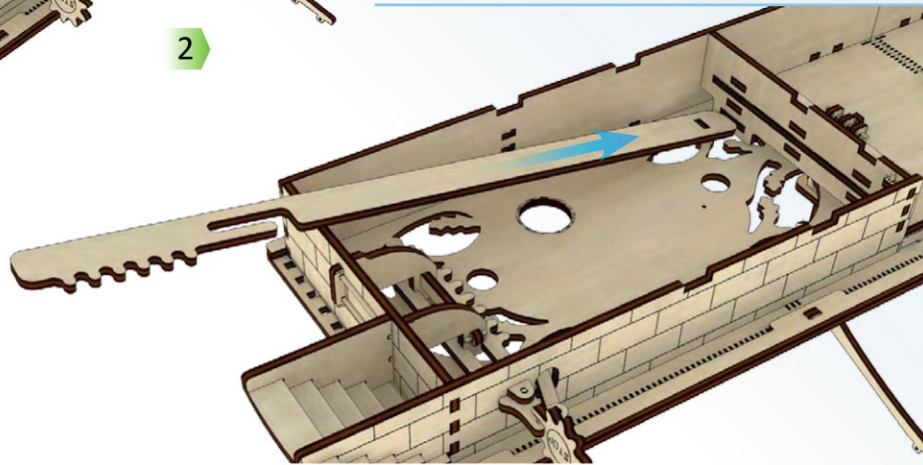

4

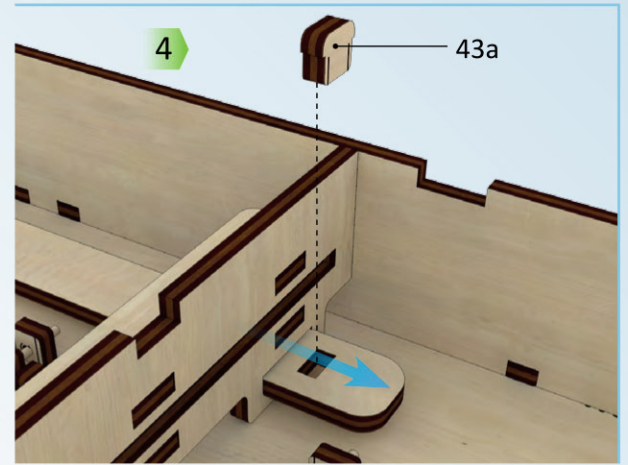

6

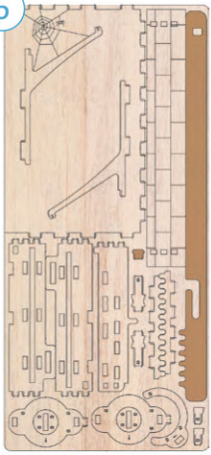

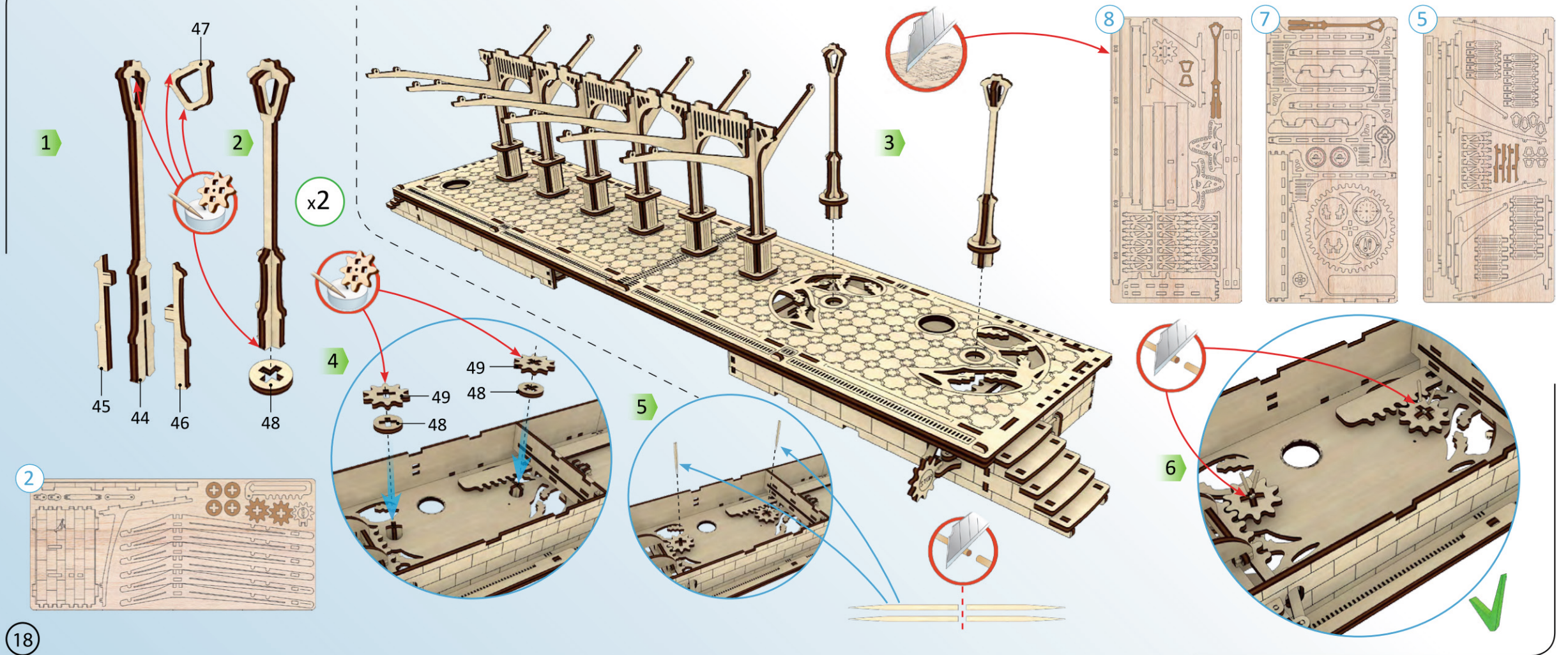

1

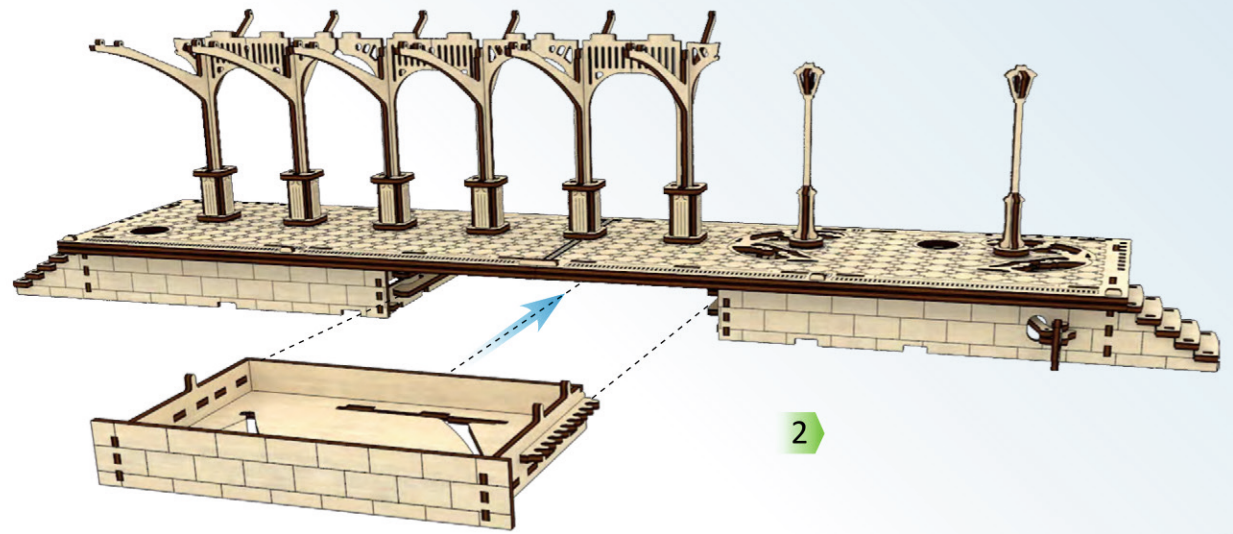

2

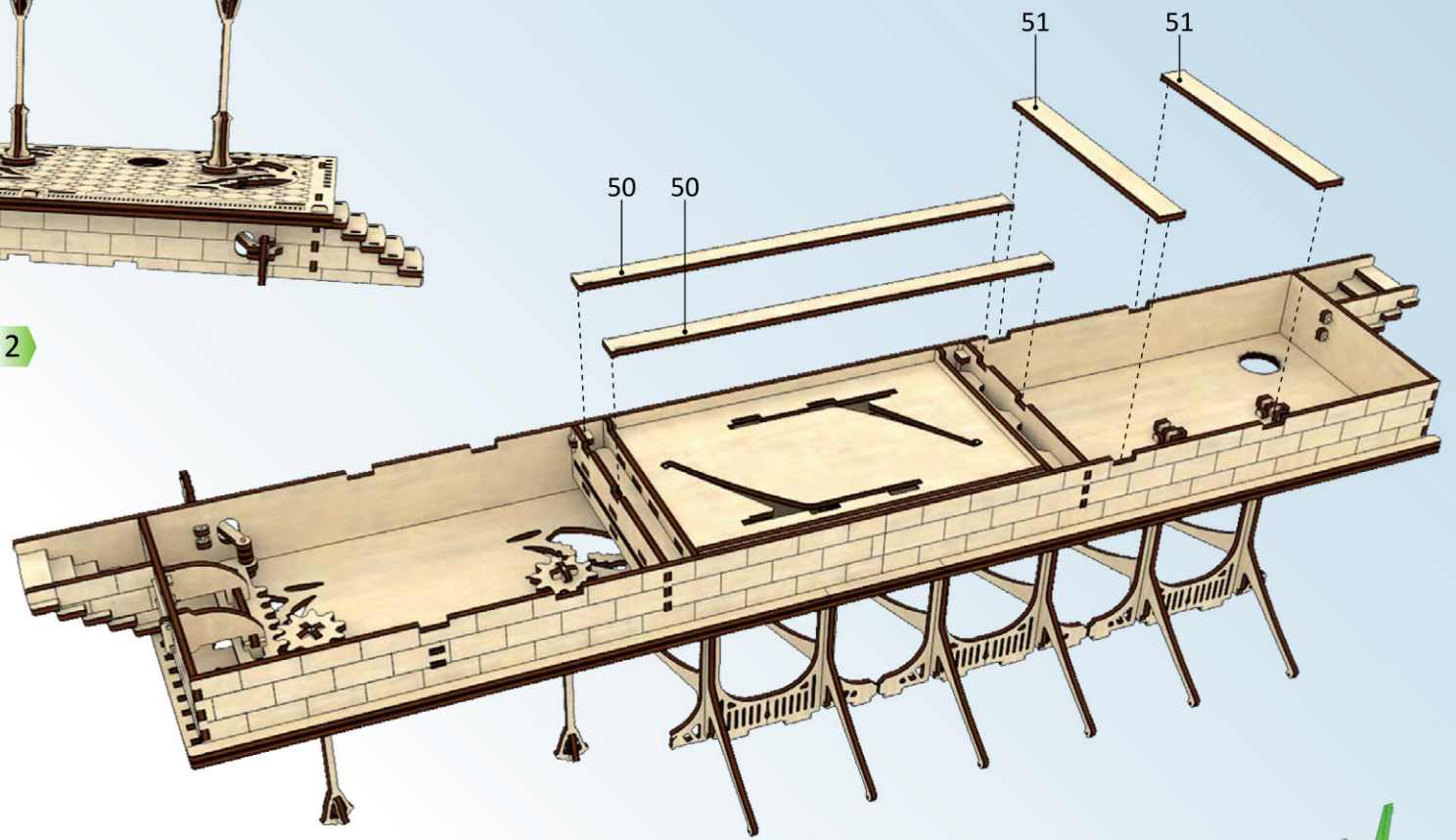

8

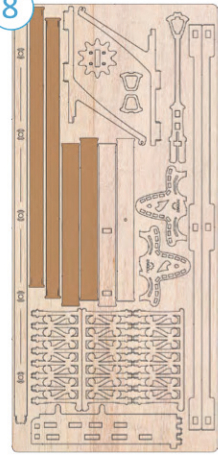

1

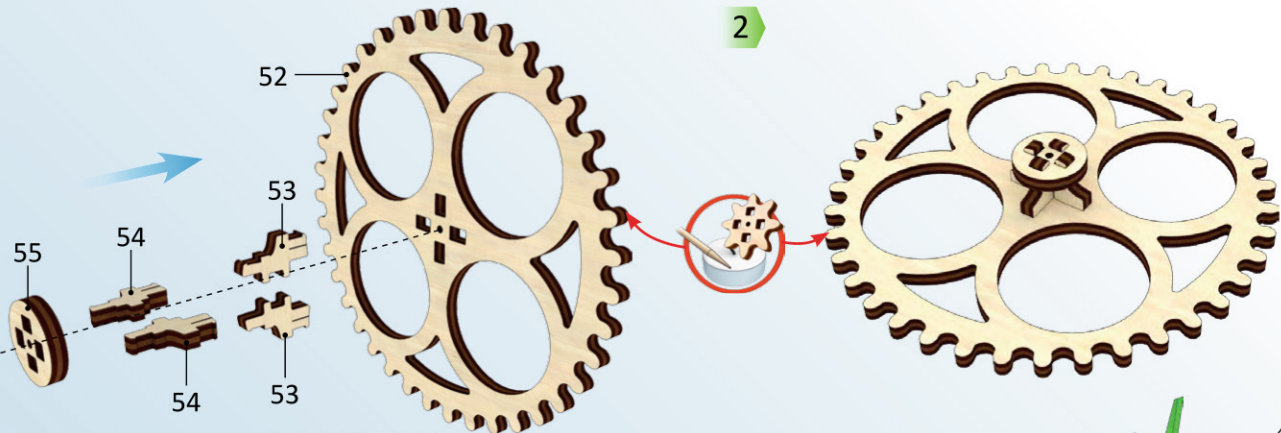

2



1

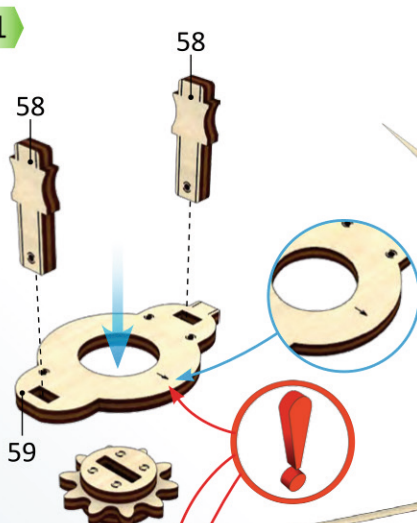

2

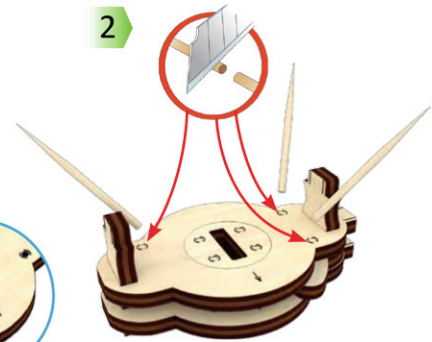

3



4

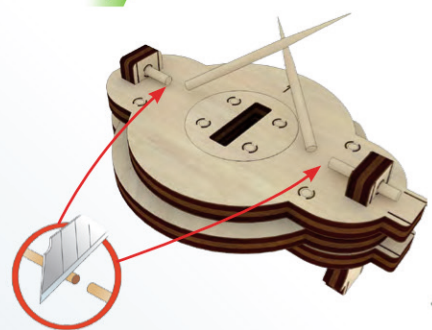

7

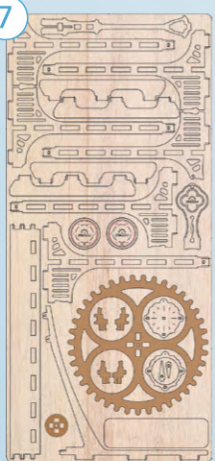

1

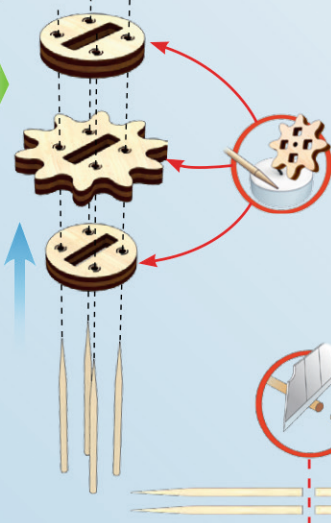

2

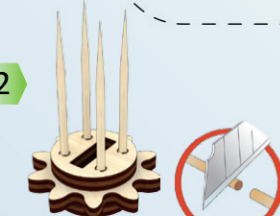

3



8



6

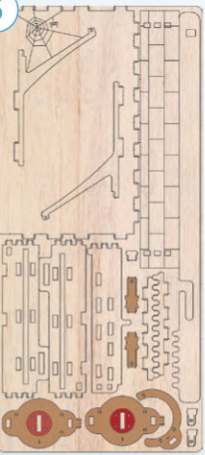

1

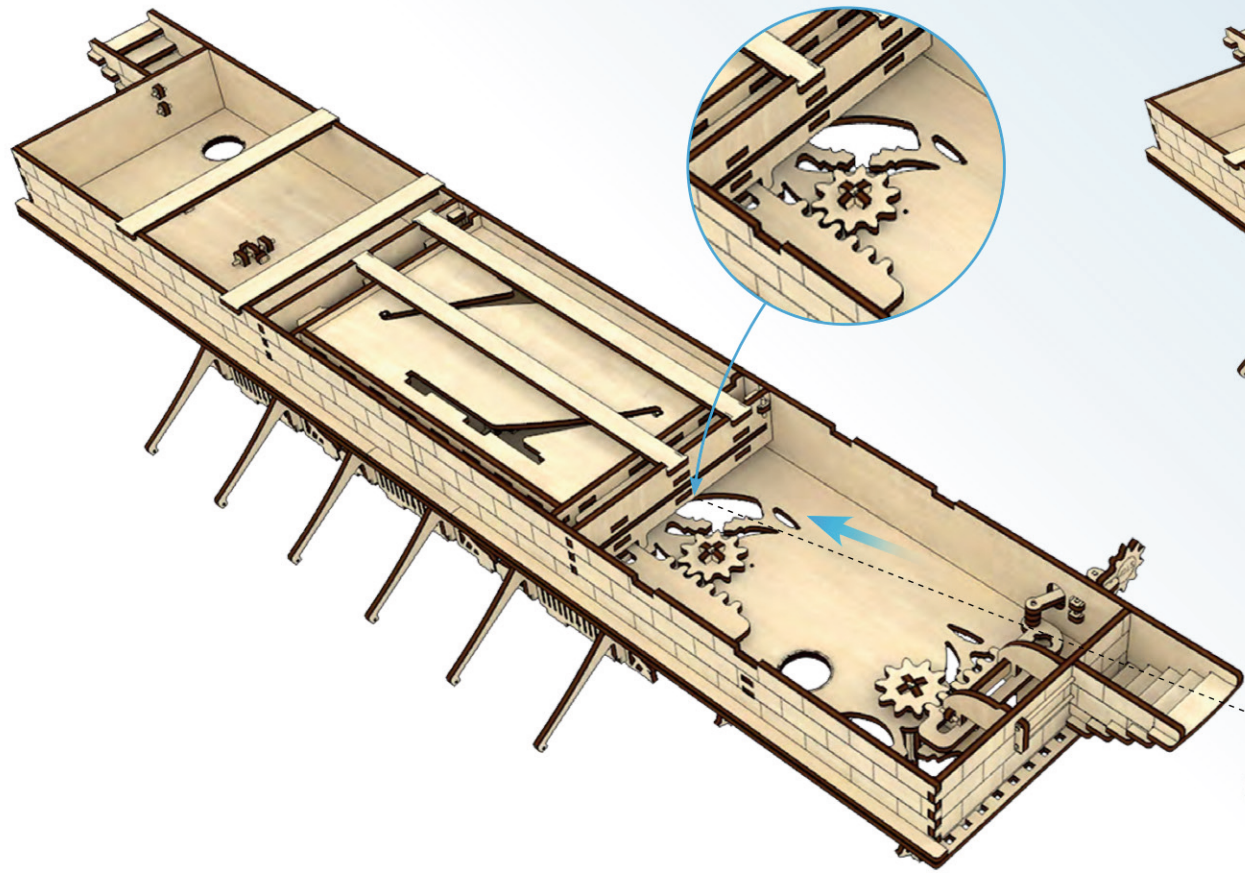

2

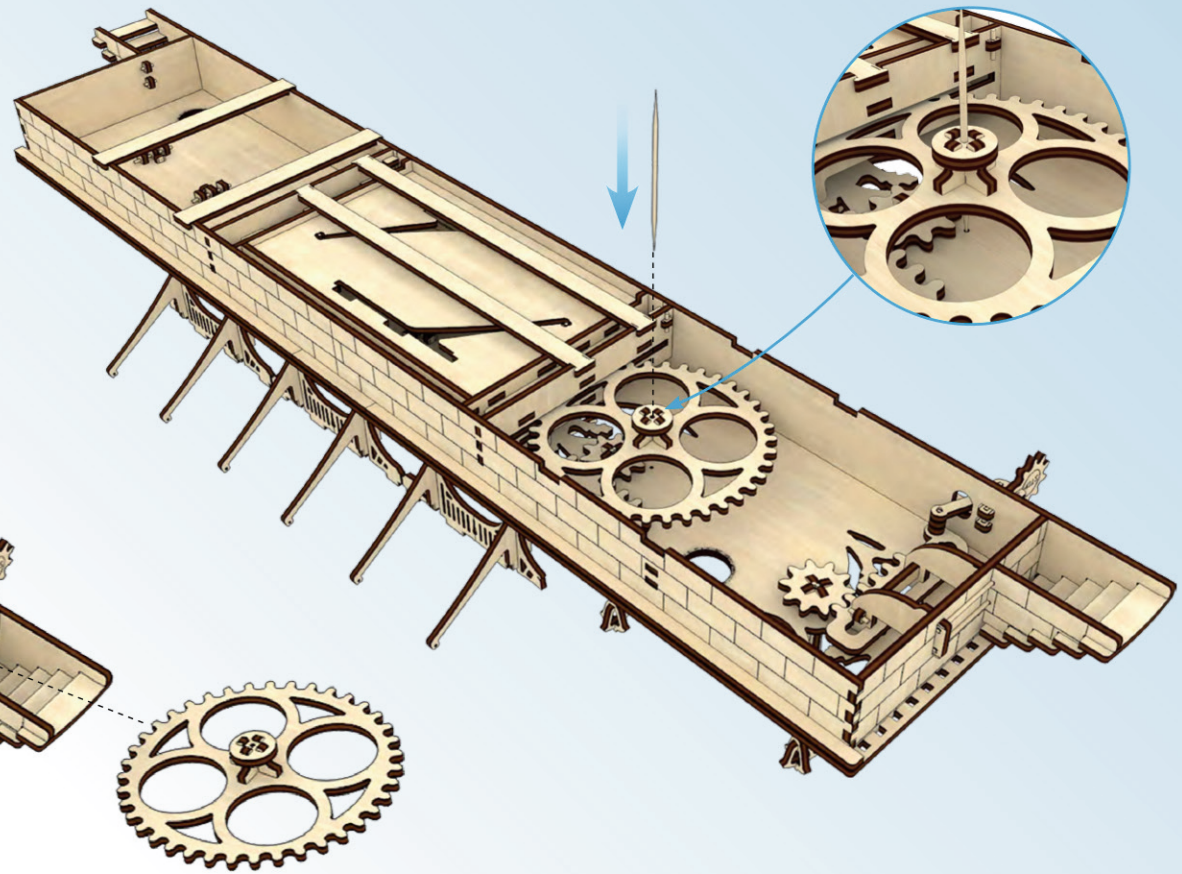

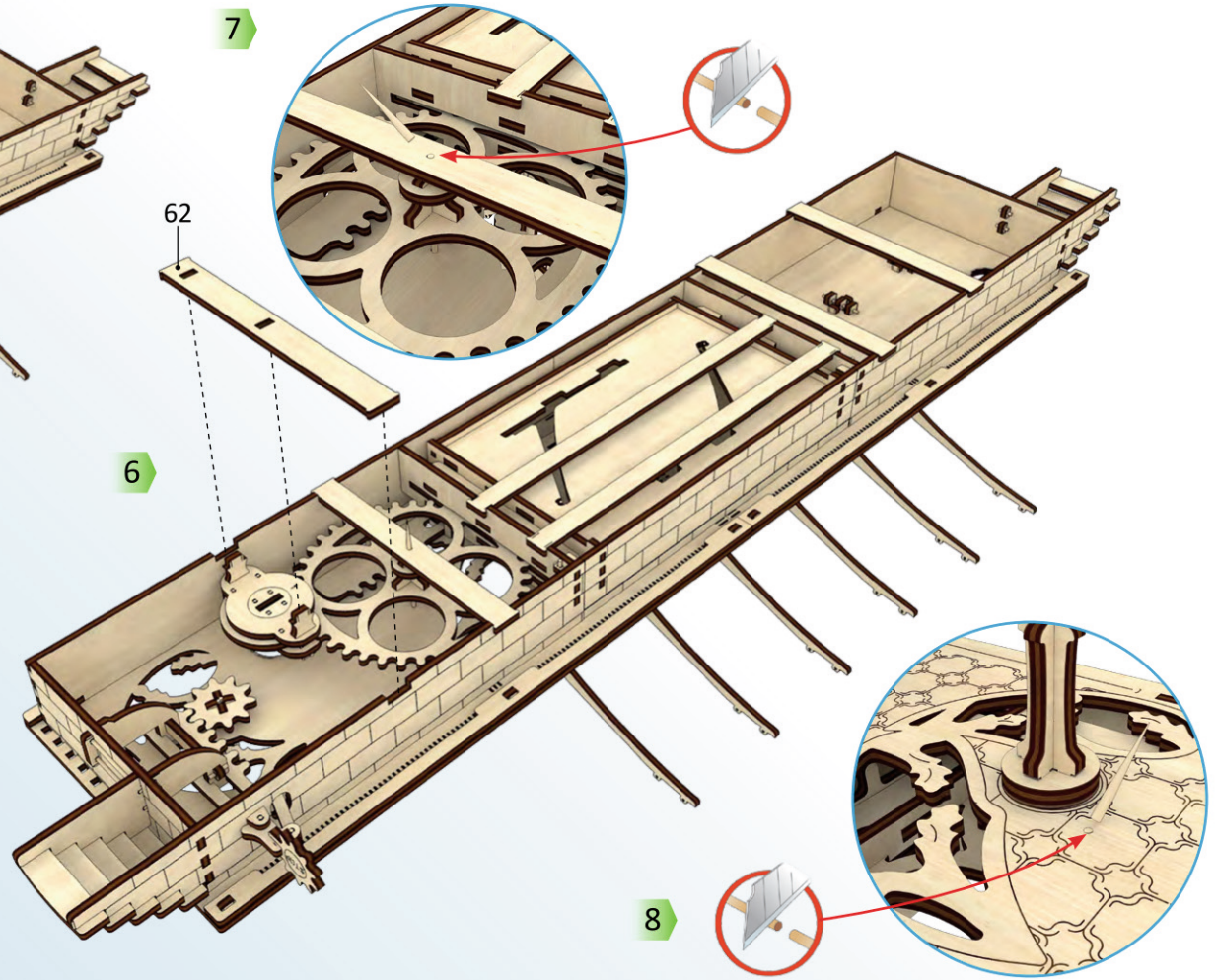
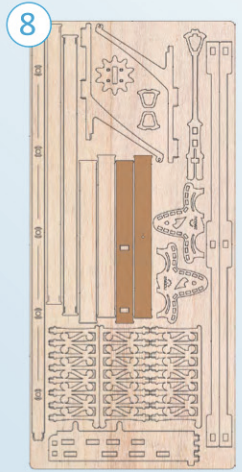
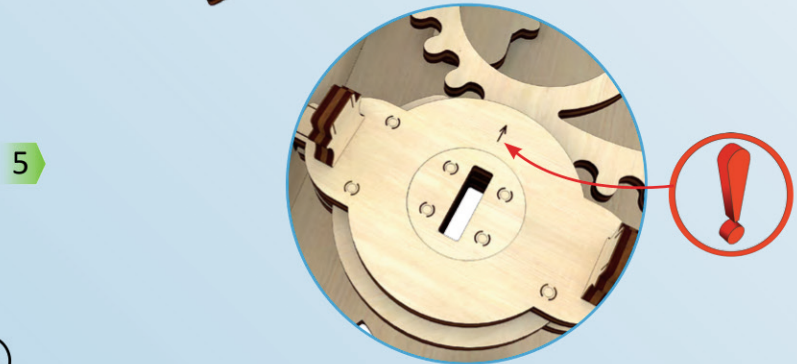
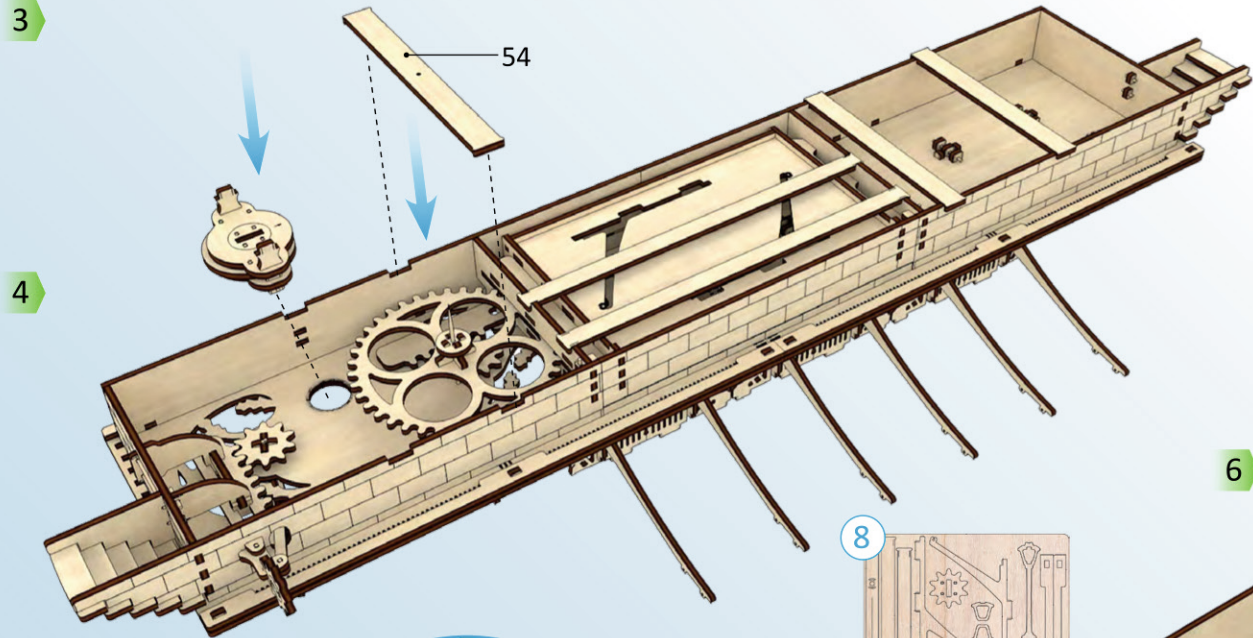

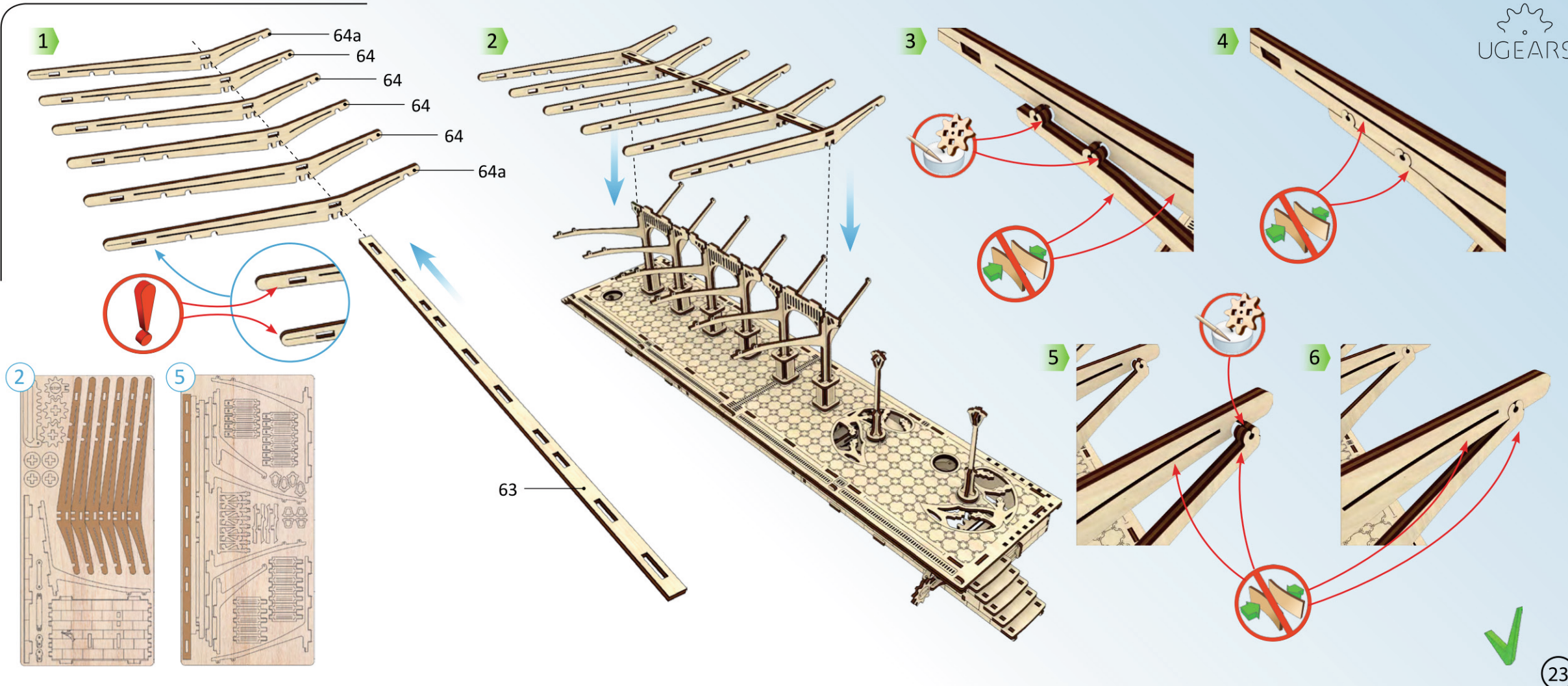

1

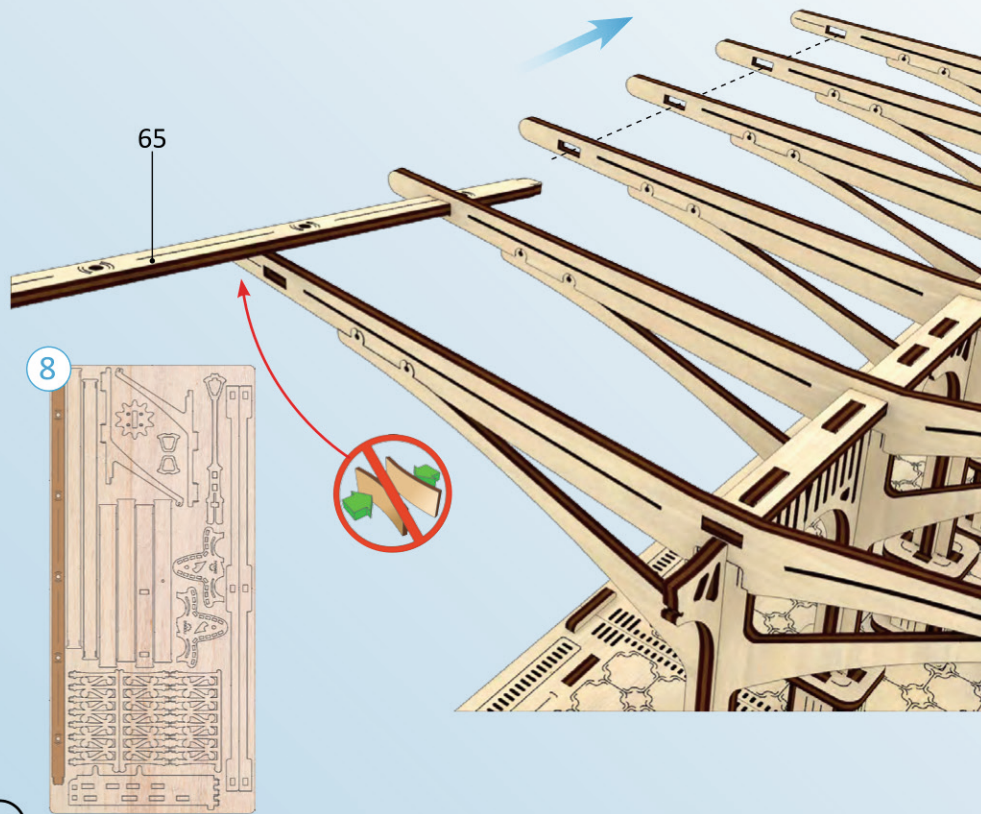

2

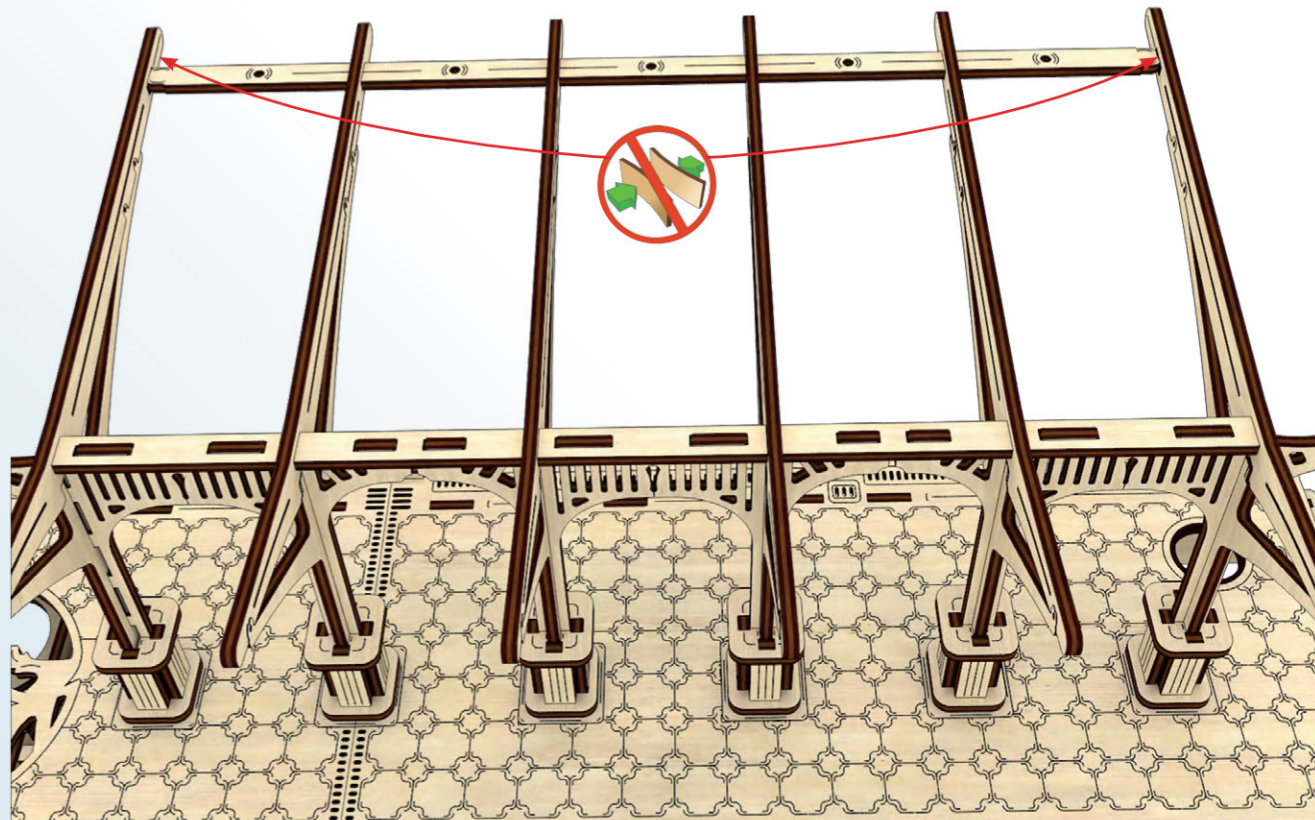

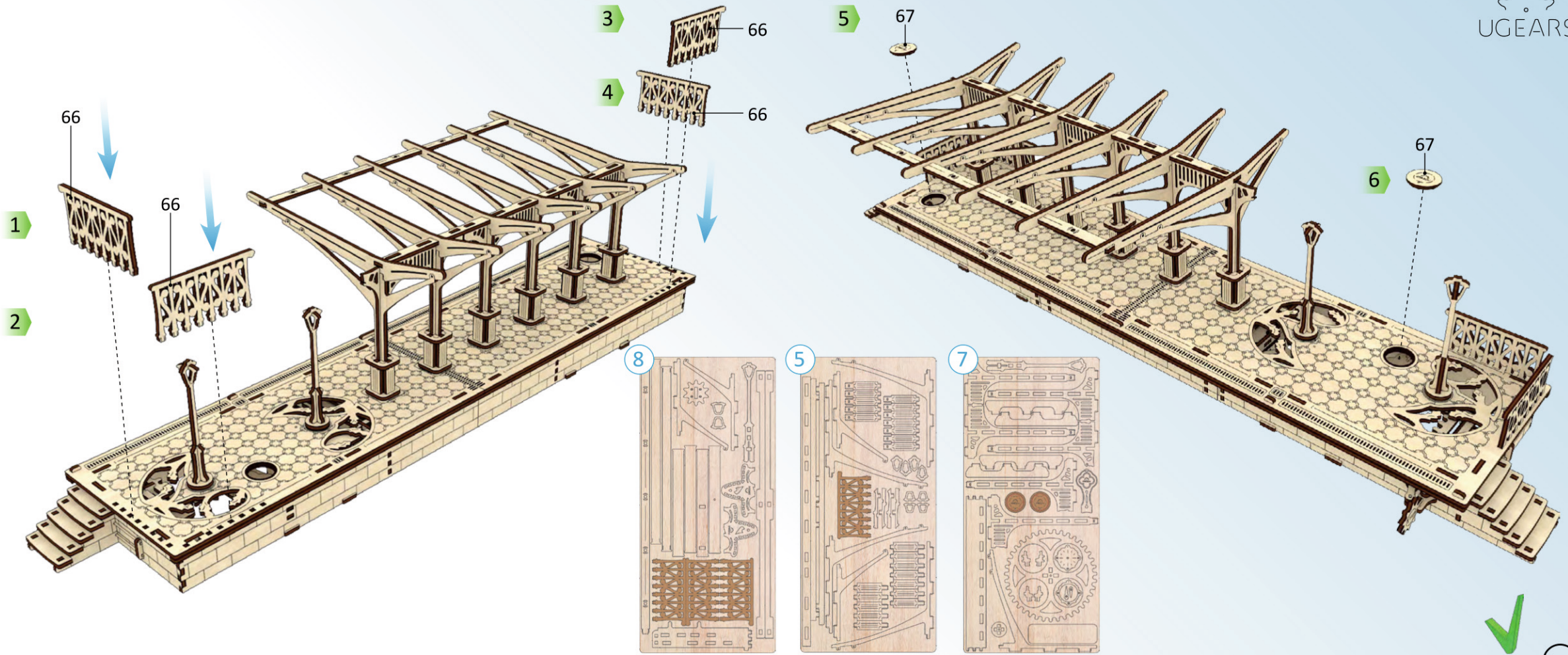

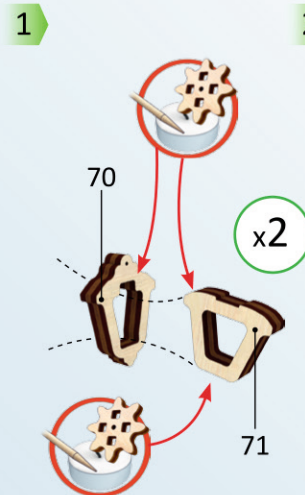
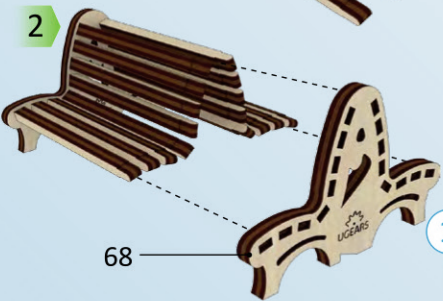
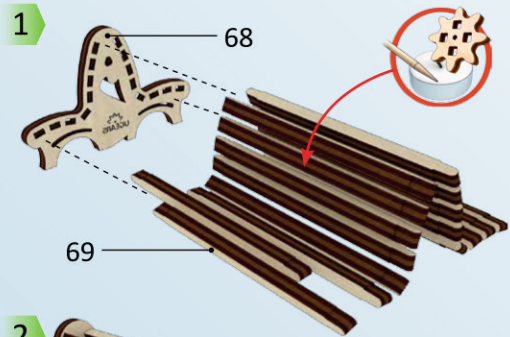

x2

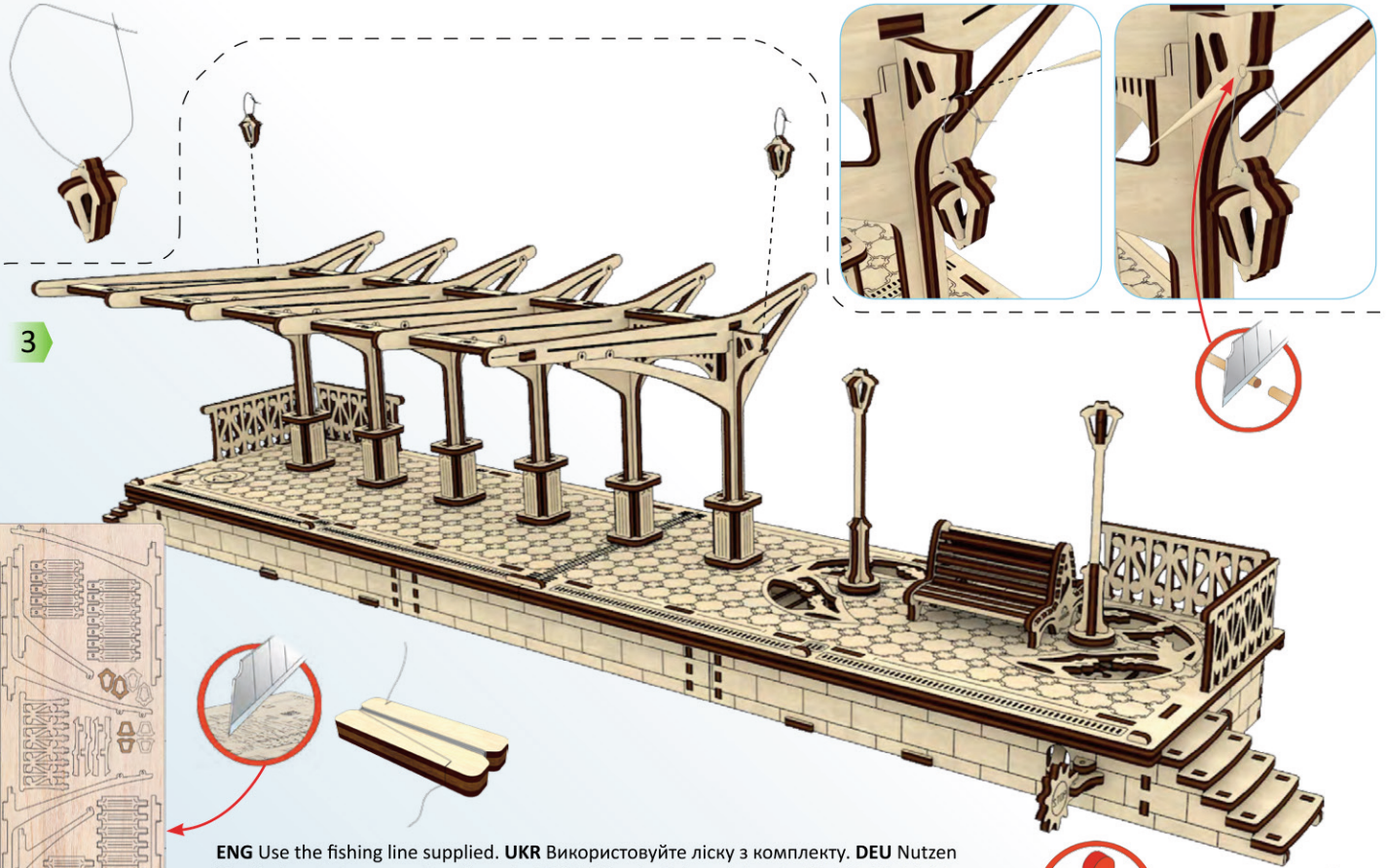
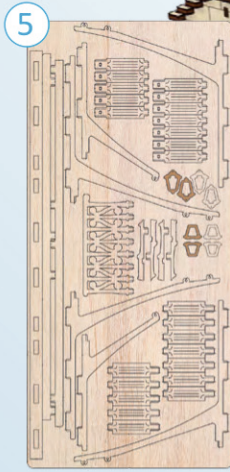
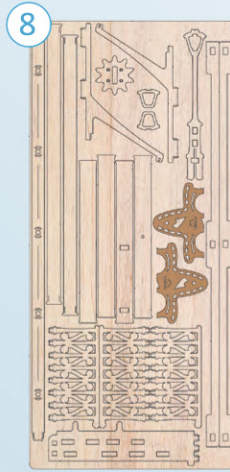

ENG Use the fishing line supplied. **UKR** Використовуйте ліску з комплекту. **DEU** Nutzen Sie die Angelschnur aus dem Bausatz. **FRA** Utilisez le fil fourni dans le kit. **POL** Użyj żyłki z zestawu. **SPA** Use el léxico de la unidad. **ITA** Usate la lenza dal kit. **TUR** Takımda olan misinayı kullanınız. **RUS** Используйте леску из комплекта. **KOR** 키트에서 낚시 줄을 사용합니다. **CHI** 请使用提供的钓鱼线。



1

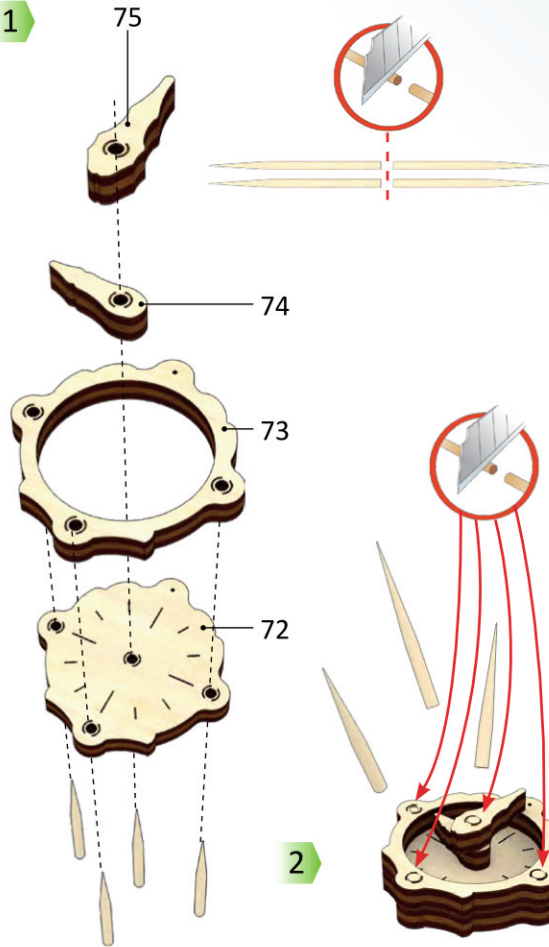

2

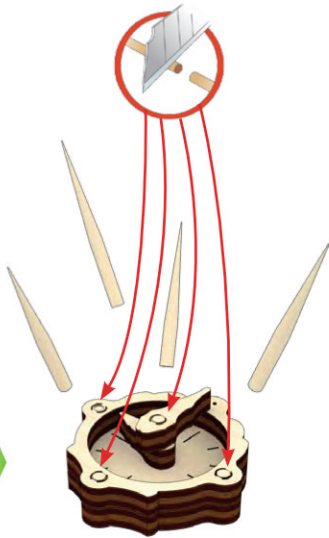

3

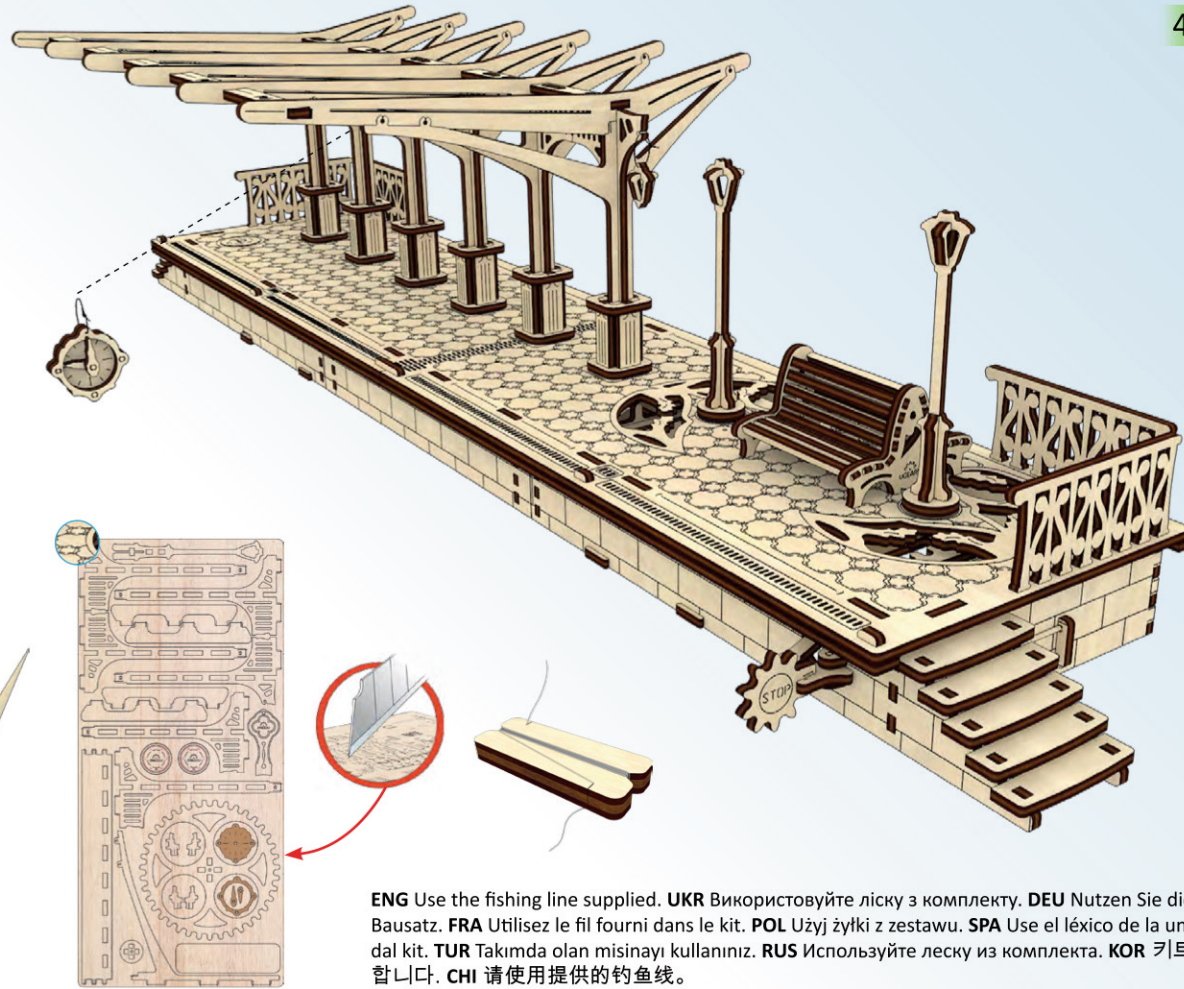

4

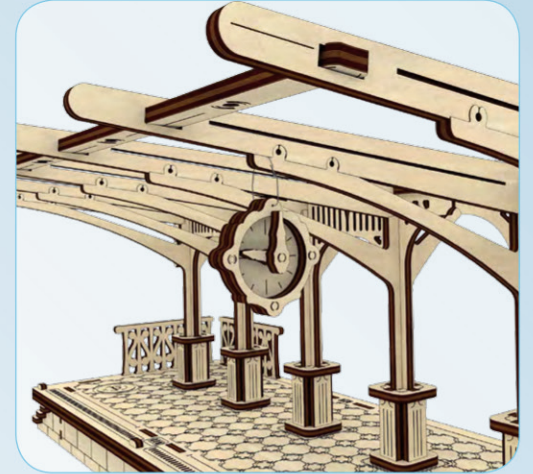

ENG Use the fishing line supplied. **UKR** Використовуйте ліску з комплекту. **DEU** Nutzen Sie die Angelschnur aus dem Bausatz. **FRA** Utilisez le fil fourni dans le kit. **POL** Użyj żyłki z zestawu. **SPA** Use el léxico de la unidad. **ITA** Usate la lenza dal kit. **TUR** Takımda olan misinayı kullanınız. **RUS** Используйте леску из комплекта. **KOR** 키트에서 낚시 줄을 사용 합니다. **CHI** 请使用提供的钓鱼线。



ENG Getting the railway platform ready for operation:

Upon the first opening of the case it can be jammed. Lubricate the ends (d. 17, pages 9-10) and sides (d. 34, 35, page 13).

If the case opening mechanism is not working smoothly, open and close it repeatedly so the parts would seat-in.

If there's constant jamming, check all lubrication points and make sure everything's assembled according to the instruction. If necessary, lubricate the parts once more.

SPA Preparación del andén para el uso:

Al ser sacada por primera vez la caja puede bloquearse. Para resolver este problema lubrique más los topes d. 17, pág. 9-10, costados d. 34, 35, pág.13 El mecanismo de apertura de la caja debe ser acomodado hasta conseguir una extracción libre.

Si la caja sigue bloqueándose, compruebe todos los puntos de lubricación y el esquema de montaje de acuerdo con las instrucciones. Si es necesario, vuelva a engrasar las piezas.

RUS Подготовка перрона к использованию:

При первом выдвигении ящика возможно его заклинивание. Для устранения данной неисправности дополнительно смажьте торцы д. 17, стр. 9-10, боковины д. 34, 35, стр.13. Механизм открывания ящика необходимо разработать до состояния свободного выдвигения.

В случае постоянного заклинивания ящика проверьте все места смазки и схему сборки согласно инструкции. При необходимости проведите повторную смазку деталей.

UKR Підготовка перону до використання:

При першому висуванні ящика можливе його заклинювання. Для усунення даної несправності додатково змастіть торці д. 17, стор. 9-10, боковини д. 34, 35, стор. 13.

Механізм відкривання ящика необхідно розробити до стану вільного висування.

У разі постійного заклинювання ящика перевірте всі місця змащення та схему складання, згідно з інструкцією. За необхідності проведіть повторне змащення деталей.

ITA Preparazione della banchina per il funzionamento:

Al tirare il cassetto per la prima volta è possibile che risulti bloccato. Per risolvere questo problema lubrificare ulteriormente le testate del particolare 17, pag. 9-10, i lati del particolare 34, 35, pag.13.

Il meccanismo di apertura del cassetto deve essere assestato finché il cassetto non si tira facilmente. Nel caso di bloccaggio permanente del cassetto, controllare tutti i punti di lubrificazione e schema d'assemblaggio secondo le istruzioni. Se necessario, lubrificare nuovamente i componenti.

KOR 기차 플랫폼 작동 준비:

처음 작동 시에는 작동이 원활하지 않을 수 있습니다. 9, 10페이지 17번 항의 끝 부분과 13페이지 34, 35항의 측면에 윤활제를 발라주세요. 케이스 개폐 동작이 원활하게 동작하지 않을 경우 부품이 자리를 잡을 수 있도록 개폐 동작을 여러 번 수행해 주세요.

만일 지속적인 걸림이 발생하는 경우 모든 부품의 조립이 정상적으로 되었는지, 윤활제가 잘 발라져 있는지 확인해 보고 필요한 경우 윤활제를 추가로 발라 주세요.

DEU Vorbereitung des Bahnsteiges zur Nutzung:

Beim ersten Herausziehen des Kastens ist ein Verkeilen möglich. Für die Beseitigung dieses Fehlers schmieren Sie zusätzlich die Stirnflächen D. 17 S. 9-10 und die Seitenfläche D. 34, 35 S.13

Der Mechanismus der Öffnung des Kastens soll ausgearbeitet werden, so dass er sich frei Herausziehen lässt. Sollte sich der Kasten ständig verkeilen, prüfen Sie alle Schmierstellen und das Zusammenbau laut der Anleitung. Bei Bedarf schmieren Sie die Teile noch einmal.

TUR Peronun kullanıma hazırlanması:

Kutu çekmecesi ilk kez açıldığında çekmecenin teklenmesi meydana gelebilir. Bu sorunun çözülmesi için 9-10. sayfalardaki 17. maddeye göre ince kenarları, 13. sayfadaki 34, 35. maddeye göre yanları yağlayınız.

Kutu çekmecesi açma mekanizması, serbest çekme durumuna gelinceye kadar hazırlanıp çalıştırılacaktır. Kutu çekmecesinin sürekli olarak teklendiğinde bütün yağlanacak yerleri ve ayrıca talimatta yer alan montaj şemasını kontrol ediniz. Gerekğinde mum sürerek parçaları bir daha yağlayınız.

CHI 站台使用准备:

首次打开抽屉有可能会被卡住。为了排除此故障,另行润滑每一端(第9-10页的17号零件)及每一侧板(第13页的34, 35号零件)。

如果抽屉打开机构不能顺利的工作,请重复打开和关闭,以便部件会安装到位。

如果有不断的楔住,请检查所有润滑点,并确信一切都按照说明书进行组装。如有必要,再次润滑部件。

FRA Préparatifs du perron pour l'utilisation:

Quand on tire le tiroir pour la première fois, il est possible qu'il se coince. Pour remédier à ce défaut, graissez complétement les bords de la p.17, en page 9-10, les flancs de la p. 34, 35, en page 13.

Le mécanisme d'ouverture du tiroir doit être mis au point de façon à ce qu'il se déplace en douceur. En cas de coincement permanent du tiroir, vérifiez tous les points de graissage et le schéma d'assemblage conformément à la notice d'utilisation. Le cas échéant, refaites le graissage des pièces.

POL Przygotowanie peronu do korzystania:

Przy pierwszym wyciągnięciu pudełko może być zacięte. Aby rozwiązać ten problem - dodatkowo posmaruj kończy d. 17, s. 9-10, strony boczne d. 34, 35, s. 13. Mechanizm otwierania pudełka dotrzeć do stanu swobodnego wysunięcia.

W przypadku stałego zablokowania pudełka sprawdź wszystkie miejsca smarowania i schemat montażu zgodnie z instrukcjami. W razie potrzeby dokonaj powtórznego smarowania części.

ENG Turn the right light pillar clockwise so the «STOP» sign would stick out. **UKR** При повертанні правого ліхтарного стовпа за годинниковою стрілкою висувається знак «STOP». **DEU** Durch das Drehen der rechten Laterne im Uhrzeigersinn fährt das «STOP» Schild heraus. **FRA** En faisant tourner le lampadaire dans le sens des aiguilles d'une montre, le signe «STOP» se retire. **POL** Przy powrocie latarni ulicznej zgodnie z kierunkiem wskazówek zegara wysuwa się znak «STOP». **SPA** Al girar la farola derecha en sentido horario sale la señal de «STOP». **ITA** Girando il palo del lampione destro in senso orario compare il segno «STOP». **TUR** Sağ aydınlatma direği saat yönünde döndürüldüğünde «STOP» işareti çıkmaktadır. **RUS** При проворачивании правого фонарного столба по часовой стрелке выдвигается знак «STOP». **KOR** 우측 가로등 기둥을 시계 방향으로 돌리면 '스톱' 표지가 나오므로 반대로 돌리면 들어갑니다. **CHI** 顺时针旋转右边的灯柱,使“停”标志突出。

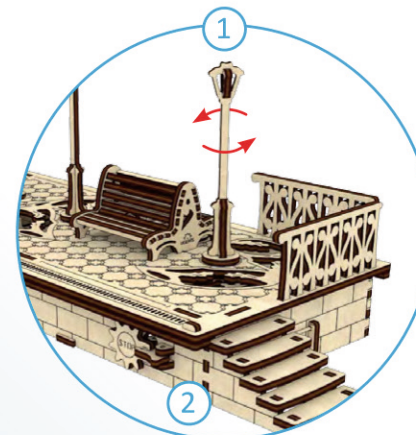
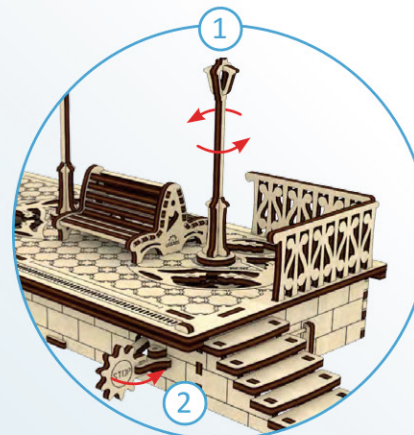

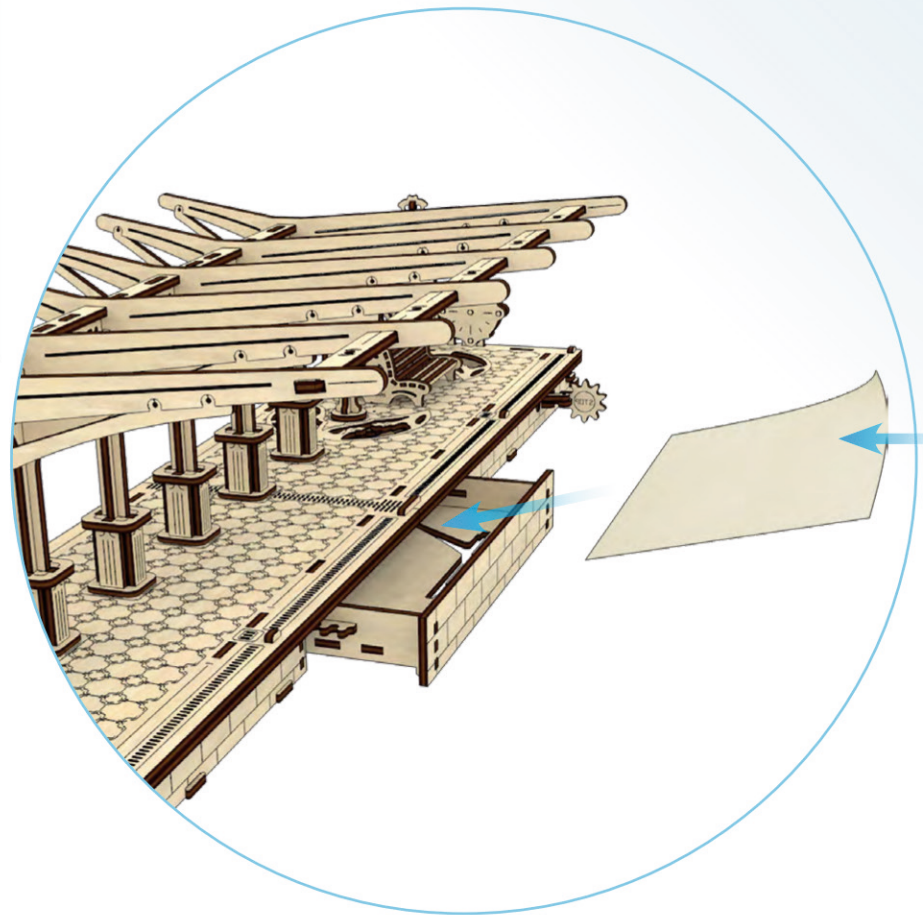

①



179x109 mm



②

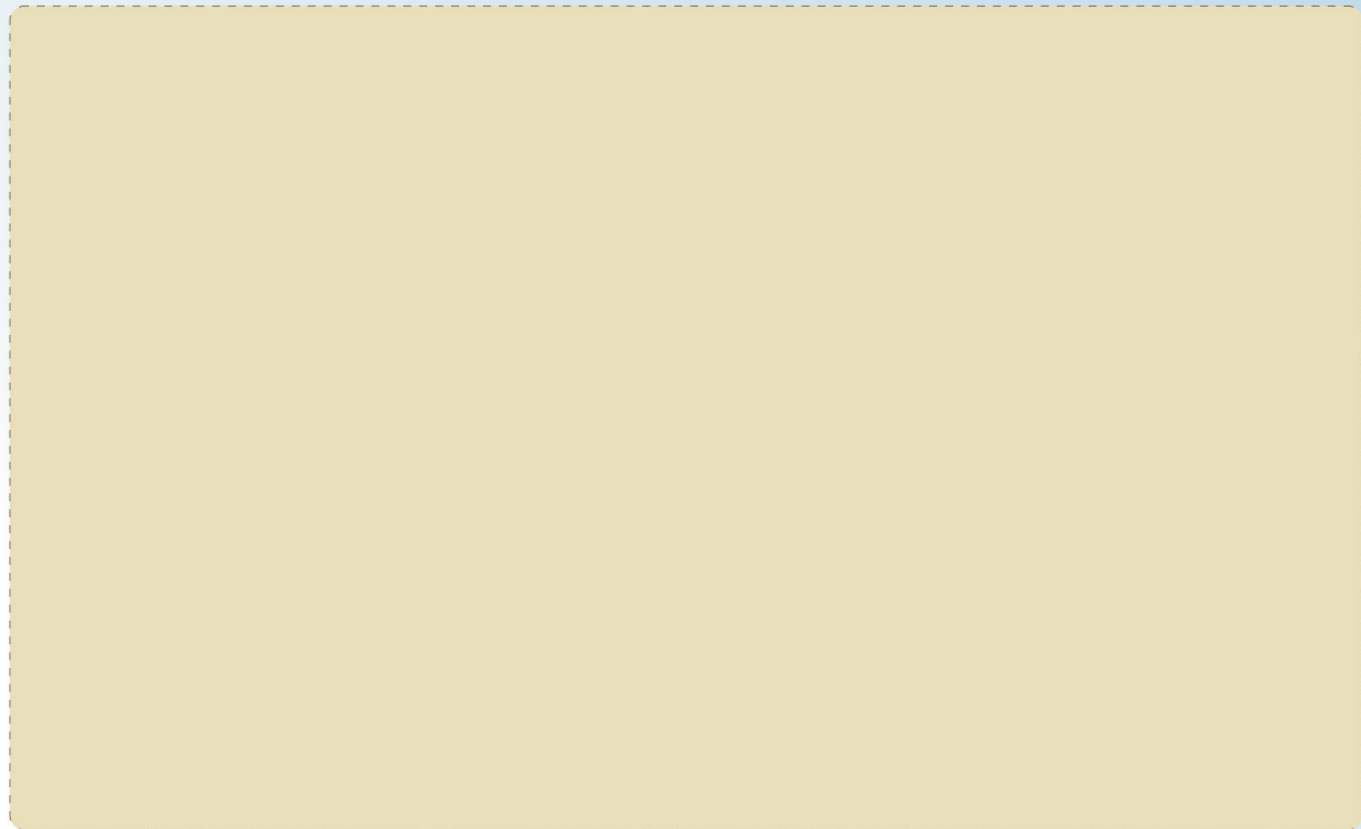

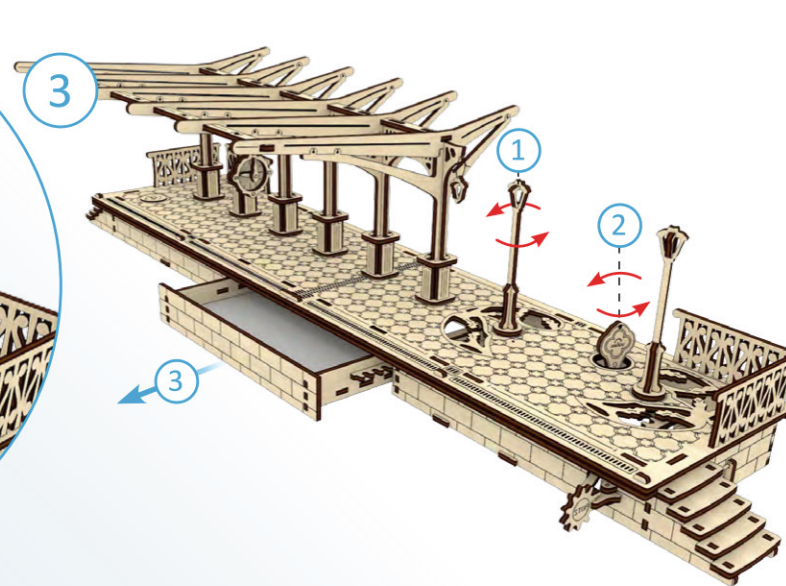
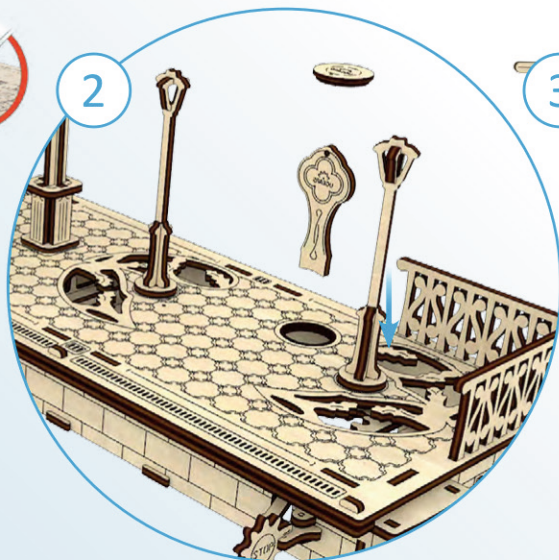
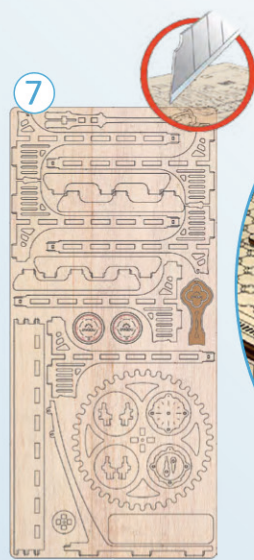
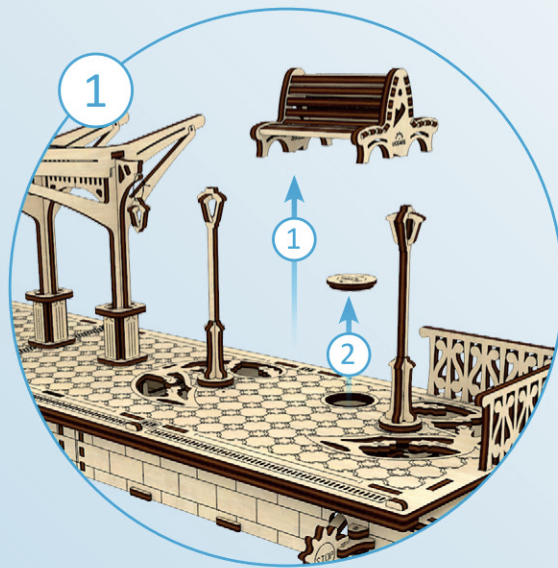

KOR

1. 좌측 가로등 기둥을 반시계 방향으로 최대한 돌리면 케이스를 잠가 열리는 것을 방지할 수 있습니다. (키를 사용하지 마세요.)

좌측 가로등 기둥을 시계 방향으로 최대한 돌리면 케이스의 잠금을 풀 수 있습니다. (이제 키를 이용해서 케이스를 열 수 있습니다.)

2. 케이스를 열려면 키를 꼽고 키를 반시계 방향으로 돌려주세요.

CHI

1. 把左灯柱逆时针旋转到底，将抽屉锁定到位，防止其打开（不要使用钥匙）。把左灯柱顺时针旋转到底，抽屉会解锁，并会用钥匙打开。

2. 为打开抽屉，请把钥匙插入并逆时针旋转。

ENG

1. Turn the left light pillar as far as it can go counte clockwise to lock the case in place preventing it from opening (do not use a key). Turn the left light pillar as far as it can go clockwise to unlock the case (now it can be opened with a key).
2. To open the case, insert the key and turn it counterclockwise.

UKR

1. Поворот лівого ліхтарного стовпа до упору протигодинникової стрілки зафіксує ящик, попереджуючи його висування (ключем відкрити неможна). При провертанні ліхтарного стовпа до упору за годинниковою стрілкою ящик розблокується і його можна відкрити ключем.
2. Для висування ящика встановіть ключ і поверніть його проти годинникової стрілки.

DEU

1. Das Drehen der linken Laterne gegen Uhrzeigersinn bis zum Anschlag fixiert den Kasten und verhindert das Herausschieben (nicht mit dem Schlüssel öffnen). Das Drehen der linken Laterne im Uhrzeigersinn bis zum Anschlag gibt den Kasten frei und er kann mit dem Schlüssel geöffnet werden.
2. Um den Kasten herauszuschieben dröhen Sie den Schlüssel gegen den Uhrzeigersinn.

FRA

1. Le fait de faire tourner le lampadaire gauche à fond en sens inverse des aiguilles d'une montre arrêtera le tiroir en empêchant son mouvement de se retirer (on ne peut pas ouvrir à la clé). Le fait de faire tourner le poteau d'éclairage gauche à fond dans le sens des aiguilles d'une montre, le tiroir se déblocuera, et on pourra l'ouvrir à la clé.
2. Pour retirer le tiroir, placez la clé et faites-la tourner en sens inverse des aiguilles d'une montre.

POL

1. Powróć latarni w lewo do oporu niezgodnie z kierunkiem wskazówek zegara utwali pudełko zapobiegając jego wysunięciu (nie wolno otwierać kluczem). Po powrocie latarni ulicznej do oporu zgodnie z kierunkiem wskazówek zegara pudełko odblokuje się i jego można otwierać kluczem.
2. Dla wysunięcia pudełka włóż klucz i powróć go niezgodnie z kierunkiem wskazówek zegara.

SPA

1. El giro de la farola izquierda hasta el fin en sentido antihorario se fijará la caja para impedir su extracción. (no debe abrirse con una llave). Al girar la farola hasta el fin en sentido horario la caja será desbloqueada y se la podrá abrir con una llave.
2. Para la extracción de la caja introduzca la llave y girela en sentido antihorario.

ITA

1. Girando il palo del lampione sinistro fino all'arresto in senso antiorario il cassetto viene bloccato impedendone l'apertura (non aprire con la chiave!). Girando il palo di lampione fino all'arresto in senso orario il cassetto viene sbloccato e può essere aperto con la chiave.
2. Per tirare il cassetto inserire la chiave e girarla in senso antiorario.

TUR

1. Sol aydınlatma direğinin saat yönünün tersinde sonuna kadar döndürüldüğünde kutu sabitleştirilip çekmesi engellenmektedir (açmak için anahtar kullanmayın). Aydınlatma direğinin saat yönünde sonuna kadar döndürülmesi kutunun kilitletmesini çözer ve böylece kutu çekmecesi anahtarla açılabilir.
2. Kutu çekmecesinin açılması için anahtar yerleştirip saat yönünün tersinde döndürünüz.

RUS

1. Поворот левого фонарного столба до упора против часовой стрелки зафиксирует ящик предотвращая его выдвигение. (ключом открывать нельзя). Провернув фонарный столб до упора по часовой стрелке, ящик разблокируется и его можно открывать ключом.
2. Для выдвигения ящика установите ключ и проверните его против часовой стрелки.

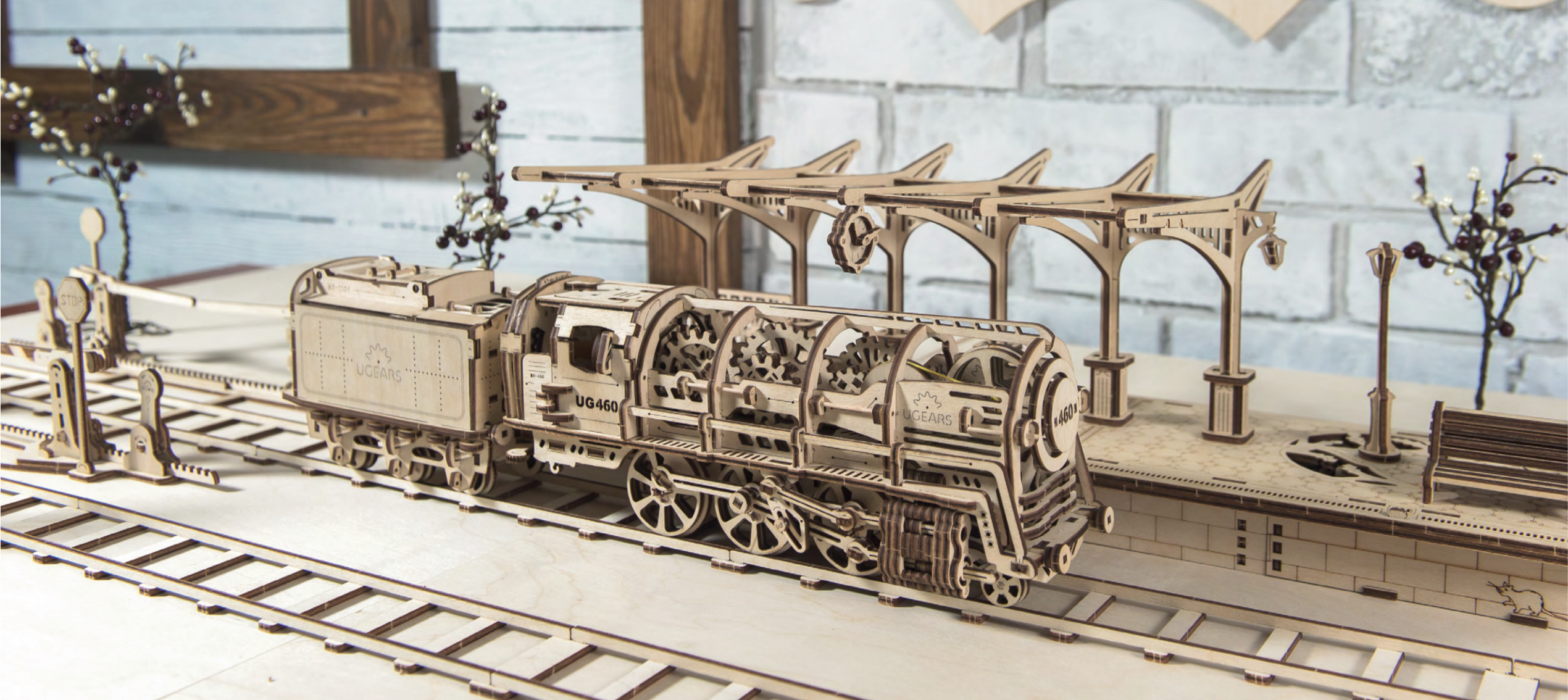

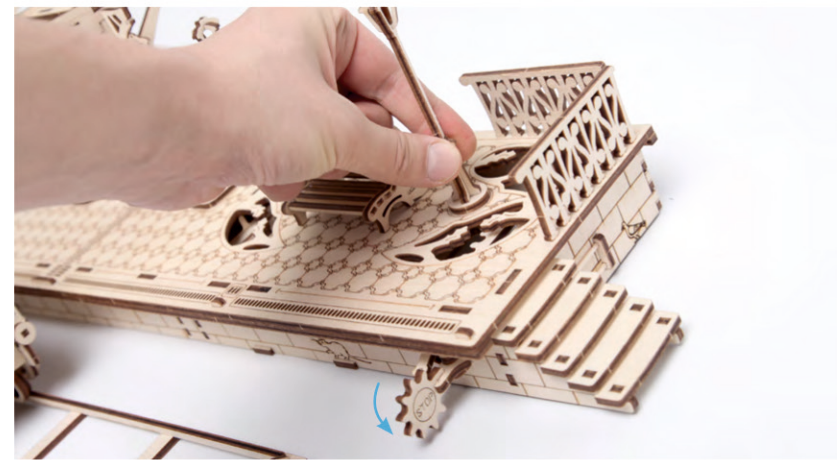
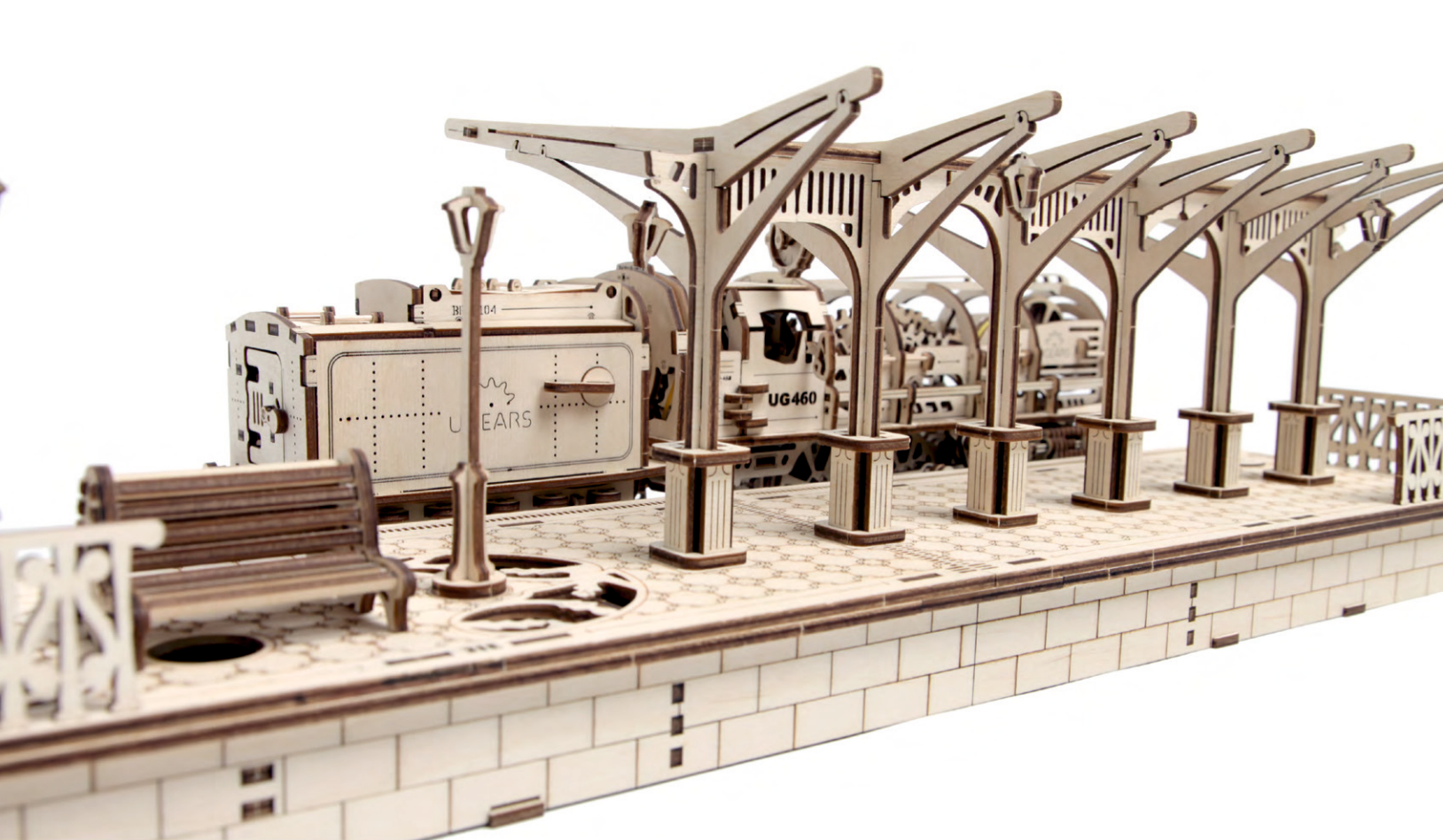

ENG Thanks for following along on this journey with us. **UKR** Дякуємо, що ви пройшли цей шлях з нами. **DEU** Vielen Dank, dass Sie diesen Weg mit uns gegangen sind. **FRA** Merci denous avoir accompagnés tout au long de ces étapes. **POL** Dziękujemy, że razem z nami pokonałeś tę drogę! **SPA** Gracias por haber recorrido el camino con nosotros. **ITA** Grazie per aver fatto questo percorso con noi. **TUR** Bizimle bu yolu geçtiğiniz için teşekkür ederiz. **RUS** Спасибо, что вы прошли этот путь с нами. **KOR** UGEARS와 함께해 주셔서 감사합니다. **CHI** 感谢您参与有趣的模型拼装过程。

ugearsmodels.com