



**АКТИВНЫЕ
АВТОМОБИЛЬНЫЕ
АКСЕССУАРЫ**

2020

AAALINE – бренд компании-производителя ООО«ЭВИЛАЙН», которая уже более 14 лет производит системы помощи при парковке. Более 100 000 систем «ЭВИЛАЙН» продается ежегодно. Благодаря исключительной надежности систем помощи при парковке, фиксируется ежегодный стабильный рост в объемах продаж.

Системы AAALINE широко известны в профессиональной среде и зачастую распространяются благодаря рекомендациям установщиков, менеджеров и автовладельцев использующих системы.

Преимущества работы с брендом AAALINE:

- **AAALINE – это сбалансированный ассортимент, позволяющий удовлетворить максимум потребностей ваших клиентов.**
- **Цена. AAALINE предлагает оборудование превосходного качества по привлекательной фиксированной цене.**
- **Легко устанавливать и пользоваться. Системы не требуют дополнительных настроек и готовы к работе сразу после установки.**
- **Юридическая чистота бизнеса.**
- **Надежность. Всё оборудование создаётся с применением современных технологических процессов и долговечных компонентов.**
- **Гарантия 2 года (парктроники).**
- **Профессиональный сервис. Нашим клиентам и партнёрам мы предоставляем качественную и оперативную техническую поддержку.**

СИСТЕМА ПОМОЩИ ПРИ ПАРКОВКЕ С КЛАССИЧЕСКИМИ ДАТЧИКАМИ

BUZ-14



Изменяемая частота звукового сигнала



Регулировка громкости звука



Контроль со стороны переднего или заднего бампера



Выбор расстояния срабатывания датчиков 0,6 м или 0,9 м для переднего бампера



Плавная регулировка чувствительности датчиков



Датчики можно красить в любой цвет



Автонастройка на выступающие элементы (фаркоп и т.п.)



Работа в экстремальных условиях



Двойная защита от ложных срабатываний



Взаимозаменяемость комплектующих



Блок управления



Цвет : ● ● ●

4

датчика классических

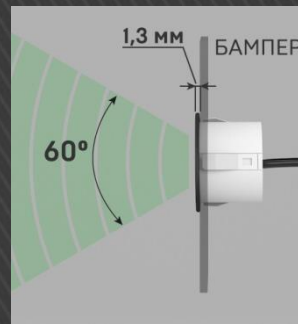

Особенность установки датчиков

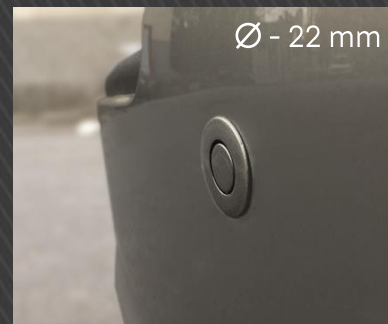

Бампер с классическим датчиком

СИСТЕМА ПОМОЩИ ПРИ ПАРКОВКЕ С КЛАССИЧЕСКИМИ ДАТЧИКАМИ

LED-14



Визуальная, звуковая и цифровая индикация



Индикация от каждого датчика



Регулировка громкости звука



3 варианта установки монитора:
На приборную панель, на потолок
(передней или задней части автомобиля)



Контроль со стороны переднего и заднего бампера



Выбор расстояния срабатывания датчиков 0,6 м или 0,9 м для переднего бампера



Плавная регулировка чувствительности датчиков



Датчики можно красить в любой цвет



Автонастройка на выступающие элементы (фаркоп и т.п.)



Работа в экстремальных условиях



Двойная защита от ложных срабатываний



Взаимозаменяемость комплектующих



Блок управления



Цвет : ● ● ●

4

датчика классических

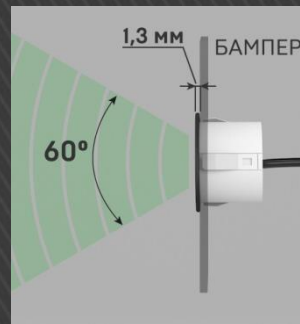

Особенность установки датчиков

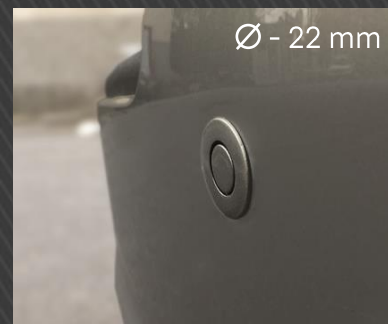

Бампер с классическим датчиком

СИСТЕМА ПОМОЩИ ПРИ ПАРКОВКЕ С КЛАССИЧЕСКИМИ ДАТЧИКАМИ

LCD-14





Блок управления

 Визуальная, звуковая/голосовая и цифровая индикация

 Регулировка громкости звука

 Автоматическая регулировка яркости монитора

 Кнопка отключения передних датчиков
Выбор расстояния срабатывания датчиков 0,6 м или 0,9 м для переднего бампера

 Контроль со стороны переднего или заднего бампера

 Индикация от каждого датчика

 Плавная регулировка чувствительности датчиков

 Автонастройка на выступающие элементы (фаркоп и т.п.)

 Датчики можно красить в любой цвет

 Работа в экстремальных условиях

 Двойная защита от ложных срабатываний



Цвет : ● ● ●

4 датчика классических

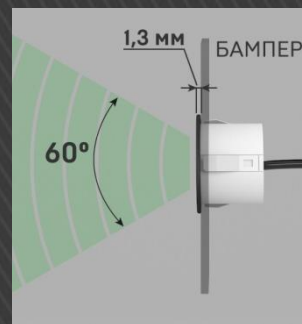

Особенность установки датчиков

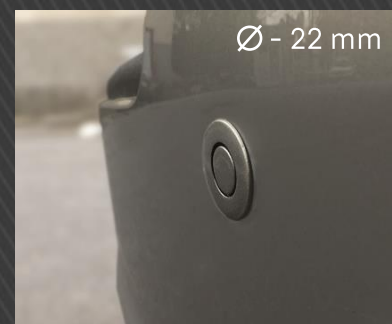



Бампер с классическим датчиком

СИСТЕМА ПОМОЩИ ПРИ ПАРКОВКЕ С КЛАССИЧЕСКИМИ ДАТЧИКАМИ

LCD-16



 Визуальная, звуковая/голосовая и цифровая индикация

 Автоматическая регулировка яркости монитора

 Выбор расстояния срабатывания датчиков 0,6 м или 0,9 м для переднего бампера

 Кнопка отключения передних датчиков

 Контроль со стороны переднего и заднего бампера

 Индикация от каждого датчика

 Автоматическое включение передних датчиков при движении задним ходом

 Плавная регулировка чувствительности датчиков

 Датчики можно красить в любой цвет

 Автонастройка на выступающие элементы (фаркоп и т.п.)

 Работа в экстремальных условиях

 Двойная защита от ложных срабатываний



Блок управления



Цвет : ● ● ●

6 датчиков классических

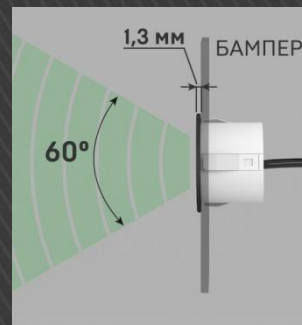

Особенность установки датчиков

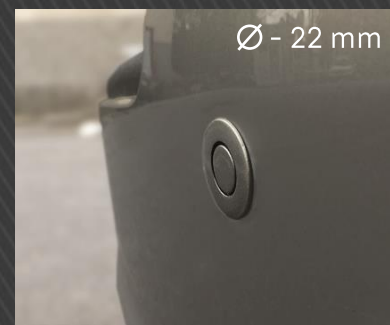



Бампер с классическим датчиком

СИСТЕМА ПОМОЩИ ПРИ ПАРКОВКЕ С КЛАССИЧЕСКИМИ ДАТЧИКАМИ

LCD-18



 Визуальная, звуковая/голосовая и цифровая индикация

 Автоматическая регулировка яркости монитора

 Контроль со стороны переднего и заднего бампера

 Выбор расстояния срабатывания датчиков 0,6 м или 0,9 м для переднего бампера

 Кнопка отключения передних датчиков

 Индикация от каждого датчика

 Плавная регулировка чувствительности датчиков

 Автоматическое включение передних датчиков при движении задним ходом

 Датчики можно красить в любой цвет

 Автонастройка на выступающие элементы (фаркоп и т.п.)

 Работа в экстремальных условиях

 Двойная защита от ложных срабатываний



Блок управления



8 датчиков классических

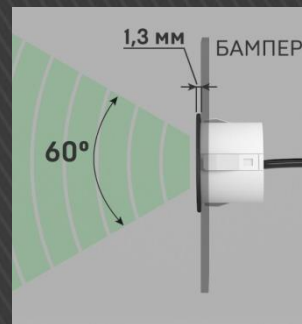

Особенность установки датчиков

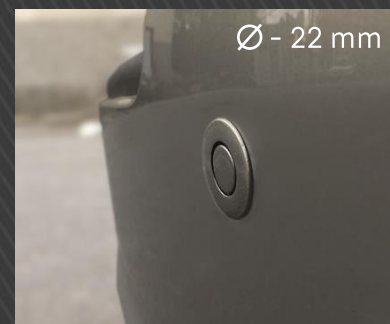

Бампер с классическим датчиком

СИСТЕМА ПОМОЩИ ПРИ ПАРКОВКЕ С ДАТЧИКАМИ ВНУТРЕННЕЙ УСТАНОВКИ

LED-14

INSIDE



Визуальная, звуковая и цифровая индикация



Регулировка громкости звука



3 варианта установки монитора:
На приборную панель, на потолок
(передней или задней части автомобиля)



Индикация от каждого датчика



Выбор расстояния срабатывания датчиков 0,6 м или 0,9 м для переднего бампера



Автонастройка на выступающие элементы (фаркопы и т.п.)



Регулируемая глубина установки датчика



Плавная регулировка чувствительности датчиков



Датчики можно красить в любой цвет



Работа в экстремальных условиях



Двойная защита от ложных срабатываний



Взаимозаменяемость комплектующих



Блок управления

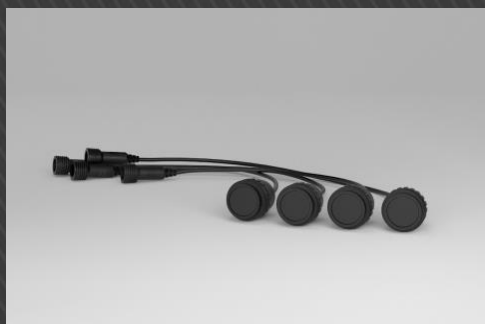

4 датчика внутренней установки

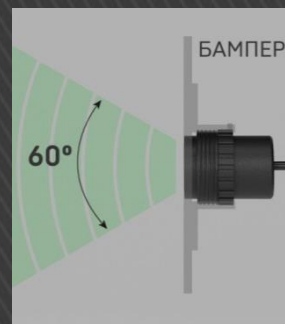

Особенность установки датчиков

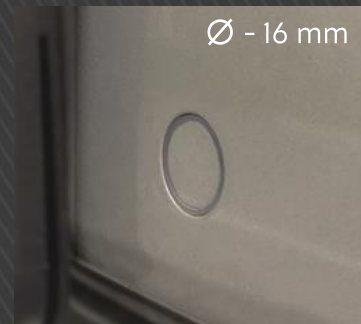

Бампер с датчиком внутренней установки

СИСТЕМА ПОМОЩИ ПРИ ПАРКОВКЕ С ДАТЧИКАМИ ВНУТРЕННЕЙ УСТАНОВКИ

LCD-14

INSIDE



Визуальная, звуковая/голосовая и цифровая индикация



Регулировка громкости звука



Индикация от каждого датчика



Автоматическая регулировка яркости монитора



Выбор расстояния срабатывания датчиков 0,6 м или 0,9 м для переднего бампера



Плавная регулировка чувствительности датчиков



Регулируемая глубина установки датчика



Автонастройка на выступающие элементы (фаркоп и т.п.)



Датчики можно красить в любой цвет



Работа в экстремальных условиях



Двойная защита от ложных срабатываний



Взаимозаменяемость комплектующих



Блок управления

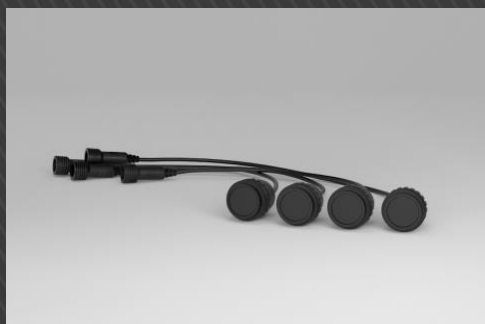

4 датчика внутренней установки

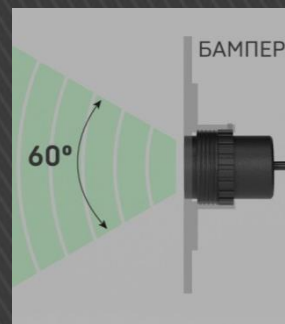

Особенность установки датчиков

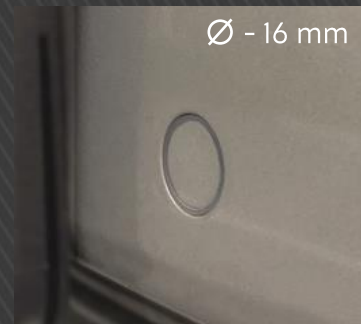

Бампер с датчиком внутренней установки

СИСТЕМА ПОМОЩИ ПРИ ПАРКОВКЕ С ДАТЧИКАМИ ВНУТРЕННЕЙ УСТАНОВКИ

LCD-16

INSIDE



Визуальная, звуковая/голосовая и цифровая индикация



Регулировка громкости звука



Автоматическое включение передних датчиков при движении задним ходом



Автоматическая регулировка яркости монитора



Индикация от каждого датчика



Выбор расстояния срабатывания датчиков 0,6 м или 0,9 м для переднего бампера



Регулируемая глубина установки датчика



Плавная регулировка чувствительности датчиков



Автонастройка на выступающие элементы (фаркоп и т.п.)



Датчики можно красить в любой цвет



Работа в экстремальных условиях



Двойная защита от ложных срабатываний



Блок управления

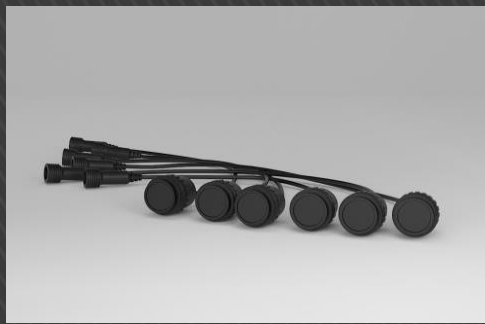

6 датчиков внутренней установки

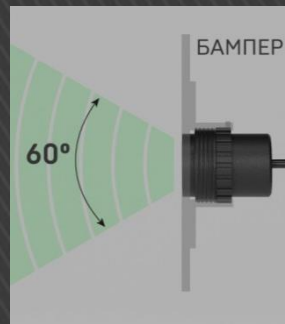

Особенность установки датчиков

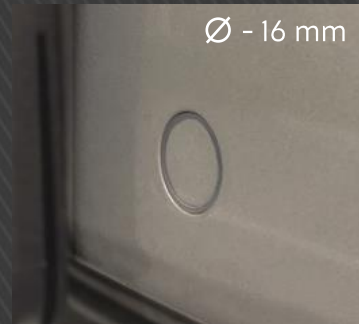

Бампер с датчиком внутренней установки

Ø - 16 mm

СИСТЕМА ПОМОЩИ ПРИ ПАРКОВКЕ С ДАТЧИКАМИ ВНУТРЕННЕЙ УСТАНОВКИ

LCD-18

INSIDE



Визуальная, звуковая/голосовая и цифровая индикация



Автоматическая регулировка яркости монитора



Автоматическое включение передних датчиков при движении задним ходом



Регулировка громкости звука



Кнопка отключения передних датчиков



Контроль со стороны переднего и заднего бампера



Выбор расстояния срабатывания датчиков 0,6 м или 0,9 м. для переднего бампера



Автонастройка на выступающие элементы (фаркоп и т.п.)



Плавная регулировка чувствительности датчиков



Датчики можно красить в любой цвет



Работа в экстремальных условиях



Двойная защита от ложных срабатываний



Блок управления



8 датчиков внутренней установки

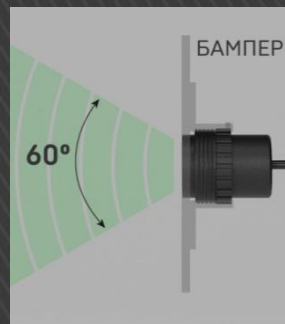

Особенность установки датчиков

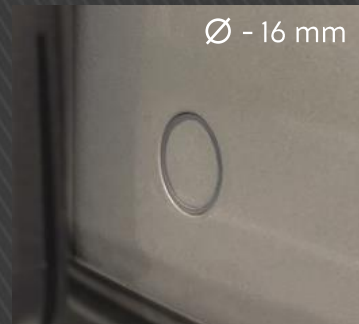

Бампер с датчиком внутренней установки

Контрастные преимущества блоков управления для 4-х датчиковой системы

- Выбор режима работы для передних или задних датчиков.
- Плавная регулировка чувствительности датчиков.
- Защита от случайного отсоединения разъёмов.
- Выбор расстояния срабатывания датчиков 0,6 или 0,9 м для переднего бампера.
- Самовосстанавливающийся предохранитель.
- Технологии cross scanning и double checking.
- Автонастройка на выступающие элементы автомобиля.



Контрастные преимущества блоков управления для 6 и 8 датчиковой системы



- При движении задним ходом, работают 6 датчиков.
- Плавная регулировка чувствительности датчиков.
- Защита от случайного отсоединения разъёмов.
- Выбор расстояния срабатывания датчиков 0,6 или 0,9 м для переднего бампера.
- Самовосстанавливающийся предохранитель.
- Технологии cross scanning и double checking.
- Автонастройка на выступающие элементы автомобиля.
- Возможность отключения передних датчиков.

ДАТЧИКИ ДЛЯ СИСТЕМ ПОМОЩИ ПРИ ПАРКОВКЕ

УЛЬТРАЗВУКОВОЙ ДАТЧИК

Особенность конструкции датчиков

прочная внешняя изоляция увеличивает срок службы системы

пробковый уплотнитель и ватин демпфируют колебания мембраны

степень защиты от пыли и влаги – ip-65

контактная плата – стабильная работа датчика и дополнительная фиксация в корпусе

корпус датчика полностью герметичный

стальные пружины-крепление надежно фиксируют датчик в любом бампере



Классический датчик в бампере
Возможна окраска в любой цвет



Датчик внутренней установки в бампере
Позволяет сохранить оригинальный внешний вид бампера. Регулировка величины выступающей части под любую толщину тела бампера.

УСТРОЙСТВО ДЛЯ ПРОКАЛЫВАНИЯ ОТВЕРСТИЙ В ПЛАСТИКОВОМ БАМПЕРЕ АВТОМОБИЛЯ

Устройство представляет собой сборную конструкцию из металла.
Служит для прокалывания отверстий в пластиковом бампере автомобиля посредством режущей кромки.
Punch-16 формирует отверстия диаметром 16 мм с завальцованными внутрь краями, что позволяет сохранить оригинальный внешний вид бампера.

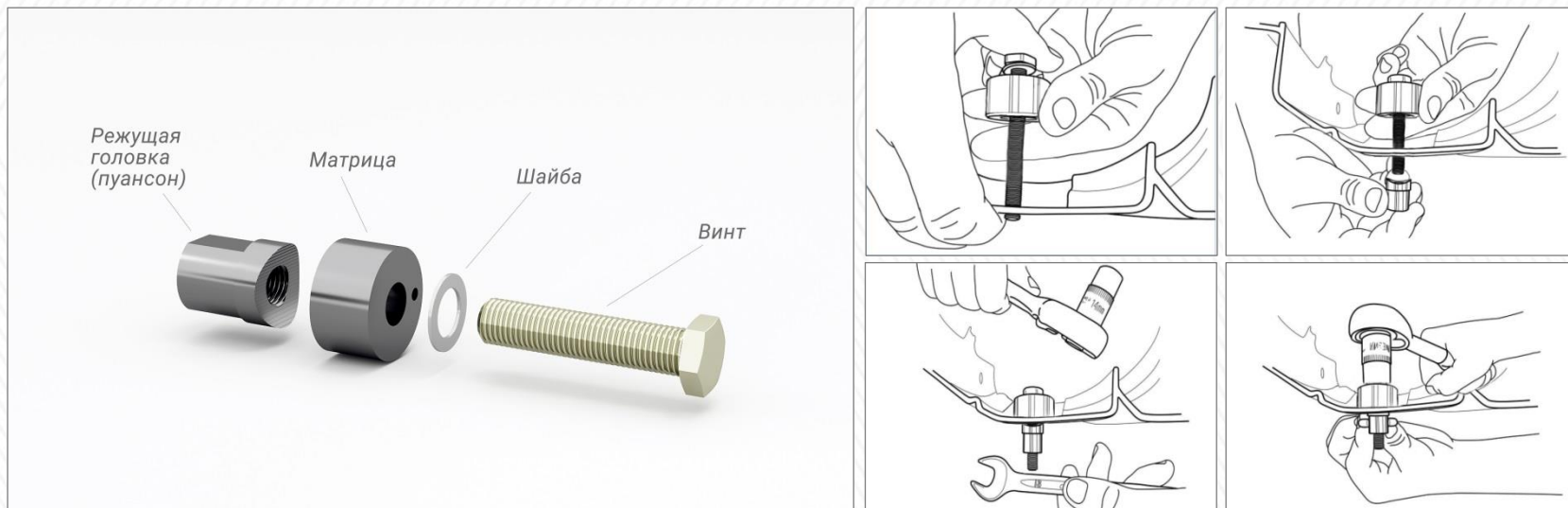

СРАВНИТЕЛЬНАЯ ТАБЛИЦА СИСТЕМ ПОМОЩИ ПРИ ПАРКОВКЕ

	Количество датчиков	Голосовое/ звуковое оповещение	Регулировка Звука	Инверсия монитора	Цифровая индикация	Отдельная шкала для каждого датчика	Контроль бокового сближения переднего контура при движении назад	Кнопка отключения передних датчиков	Удлиненные провода датчиков до 7,6 м	Выбор расстояния срабатывания передних датчиков	Автоматическая настройка
BUZ-14	4	-/+	+	-	-	-	-	-	-	+	+
LED-14	4	-/+	+	+	+	+	-	-	-	+	+
LED-14 TR	4	-/+	+	+	+	+	-	-	+	+	+
LED-14 INS	4	-/+	+	+	+	+	-	-	-	+	+
LCD-14	4	+/+	+	-	+	+	-	+	-	+	+
LCD-14 TR	4	+/+	+	-	+	+	-	+	+	+	+
LCD-14 INS	4	+/+	+	-	+	+	-	+	-	+	+
LCD-16	6	+/+	+	-	+	+	+	+	-	+	+
LCD-16 TR	6	+/+	+	-	+	+	+	+	+	+	+
LCD-16 INS	6	+/+	+	-	+	+	+	+	-	+	+
LCD-18	8	+/+	+	-	+	+	+	+	-	+	+
LCD-18 TR	8	+/+	+	-	+	+	+	+	+	+	+
LCD-18 INS	8	+/+	+	-	+	+	+	+	-	+	+

КАМЕРА ЗАДНЕГО ВИДА

Функция перевернутого и зеркального отображения картинка обеспечивает Расположение объектов на мониторе так, как они располагаются в реальности.

Функция отображения парковочных линий помогает скорректировать траекторию движения автомобиля, учитывая его габариты. Отображение парковочных линий возможно отключить.

Чувствительность камеры 0.2 ЛК** гарантирует изображение высокого качества даже при недостаточном освещении.

Камера включается автоматически при включении задней передачи.

Устройство имеет простое и надежное крепление - резьбовая фиксация.

Камера выполнена в герметичном корпусе (класс защиты IP69K), что гарантирует надежную работу устройства при любых погодных условиях.



SMARTLIFT

СИСТЕМА ЭЛЕКТРОПРИВОДА ДВЕРИ БАГАЖНИКА

**ПРОЦЕССОМ ОТКРЫТИЯ/ЗАКРЫТИЯ ДВЕРИ
БАГАЖНИКА МОЖНО УПРАВЛЯТЬ:**



КНОПКОЙ, УСТАНОВЛЕННОЙ В НАКЛАДКУ ДВЕРИ БАГАЖНИКА



КНОПКОЙ, УСТАНОВЛЕННОЙ В ПРИБОРНОЙ ПАНЕЛИ АВТОМОБИЛЯ



ШТАТНЫМ РАДИОБРЕЛОКОМ



ЧЕРЕЗ МОБИЛЬНОЕ ПРИЛОЖЕНИЕ ИЛИ ГОЛОСОВОГО АССИСТЕНТА



Возможность программирования высоты подъема двери багажника. Изменять высоту можно неограниченное количество раз.



Интеллектуальная технология защиты от защемления обеспечивает безопасность использования системы. При физическом контакте двери с препятствием движение будет остановлено.



Процесс движения двери багажника сопровождается звуковым предупреждением.





BMW 3



**CHERY
TIGGO 5**



**FORD
MONDEO**



**FORD
KUGA**



**GEELY
ATLAS**



**HYUNDAI
CRETA**



**HYUNDAI
TUCSON**



**HYUNDAI
SANTA FE**



**KIA
SPORTAGE**



**LADA
VESTA**



**LADA
VESTA SW**



**LADA
XRAY**



**LAND ROVER
DISCOVERY SPORT**



**MAZDA
CX-5 2017**



**MITSUBISHI
ECLIPSE CROSS**



**MITSUBISHI
OUTLANDER**



**MITSUBISHI
PAJERO SPORT**



**NISSAN
QASHQAI**



**NISSAN
X-TRAIL**



**RENAULT
ARKANA**



**RENAULT
KAPTUR**



**ŠKODA
KODIAQ**



**TOYOTA
CAMRY**



**TOYOTA
FORTUNER**



**VOLKSWAGEN
TIGUAN 2017**

SMARTFOOT

УСТРОЙСТВО ДЛЯ БЕСКОНТАКТНОГО УПРАВЛЕНИЯ ДВЕРЬЮ БАГАЖНИКА

С помощью устройства SmartFOOT дверь
багажника открывается автоматически



ЧТОБЫ ОТКРЫТЬ БАГАЖНИК, МАХНИТЕ НОГОЙ ПОД БАМПЕРОМ.



ИНТЕЛЛЕКТУАЛЬНЫЙ АЛГОРИТМ РАБОТЫ СИСТЕМЫ ПРЕДОТВРАЩАЕТ
НЕСАНКЦИОНИРОВАННЫЙ ДОСТУП В БАГАЖНИК АВТОМОБИЛЯ.



ИСКЛЮЧЕНО СЛУЧАЙНОЕ ОТКРЫВАНИЕ БАГАЖНИКА ВО ВРЕМЯ ДВИЖЕНИЯ.
ПРИ ВКЛЮЧЕННОМ ЗАЖИГАНИИ СИСТЕМА НЕ РАБОТАЕТ.



УДОБНО ИСПОЛЬЗОВАТЬ, КОГДА ЗАНЯТЫ РУКИ.



SMARTFOOT

УСТРОЙСТВО ДЛЯ БЕСКОНТАКТНОГО УПРАВЛЕНИЯ ДВЕРЬЮ БАГАЖНИКА

СОВМЕСТИМОСТЬ СО ШТАТНОЙ СИСТЕМОЙ ЭЛЕКТРОПРИВОДА

Марка	Модель	Год выпуска
Audi	Q5	2012–2017 гг., 2017–2020 гг.
BMW	X5	2013–2018 гг.
	X6	2013–2018 гг.
Hyundai	Santa Fe	2015–2018 гг.
	Tucson	2015–2018 гг.
Infiniti	QX50	2017–2020 гг.
	QX60	2016–2020 гг.
	QX80	2017–2020 гг.
Mazda	CX-5	2017–2020 гг.
	CX-9	2016–2020 гг.
Mitsubishi	Outlander	2012–2015 гг., 2015–2018 гг., 2018–2020 гг.
Skoda	Kodiaq	2016–2020 гг.
	Superb	2015–2019 гг.
Subaru	Forester	2016–2018 гг.
	Forester	2018–2020 гг.
	Outback	2017–2019 гг.
Toyota	RAV4	2015–2019 гг.
	Camry	2017–2020 гг. только открытие
	Fortuner	2015–2020 гг.
	Land Cruiser 200	2015–2020 гг.
Volkswagen	Tiguan	2011–2016 гг., 2016–2020 гг.
	Touareg	2014–2018 гг.
	Multivan	2015–2020 гг.
	Passat	2014–2020 гг.
	Teramont	2017–2020 гг.



КОНТАКТЫ



ООО «ЭВИЛАЙН»
197183, Россия, Санкт-Петербург,
Липовая аллея, дом 9, литер А, офис 921



+7 812 337 62 41
8 800 222 91 81



info@aaaline.ru



aaaline.ru

