

WINGO

Электропривод для распашных ворот

WG4000
WG5000



Краткая инструкция по настройке и программированию электропривода

Содержание:

1. Рекомендуемая схема системы распашных ворот с приводом серии Wingo.
2. Электрические подключения.
3. Пределы применения электропривода серии Wingo.
4. Определение монтажных точек А, В и С.
5. Разблокировка электропривода.

Данная краткая инструкция была разработана специально для монтажников и представляет собой упрощенный процесс настройки приводов серии Wingo.

ВАЖНО! Данная инструкция описывает только процесс настройки привода и подразумевает, что все приготовления к монтажу и сам монтаж были произведены в соответствии со всеми правилами и нормами, установленными компанией-производителем Nice S.p.a.

Полную информацию к приводам серии Wingo можно найти в “Подробной инструкции по установке и программированию” по адресу <http://www.alutech.ru/support/auto/instruction.php>.

1. Рекомендуемая схема системы распашных ворот с приводом серии Wingo.

На Схеме 1 приведена типовая установка автоматических распашных ворот с приводом серии Wingo.

Схема 1.

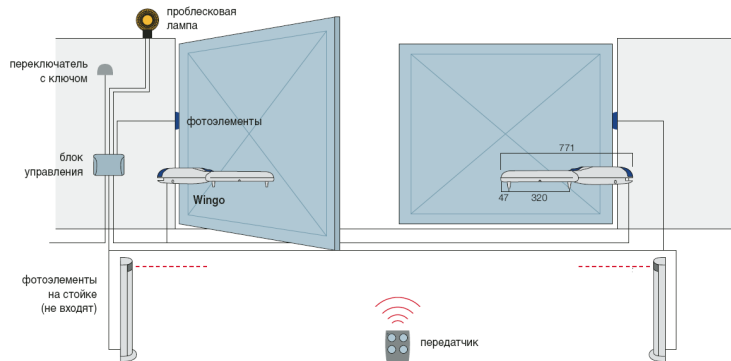

2. Электрические подключения.

Электрические подключения привода серии Wingo производятся по Схеме 2.



Схема 2.

3. Пределы применения электропривода серии Wingo.

На Графике 1 показаны пределы применения привода **WINGO4000**. Эти пределы определяются двумя параметрами: весом створки и ее длиной.

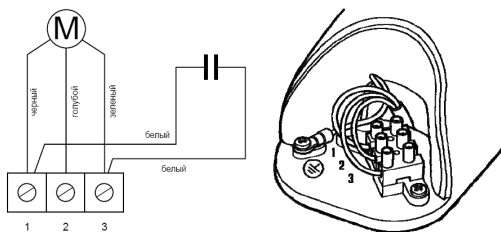
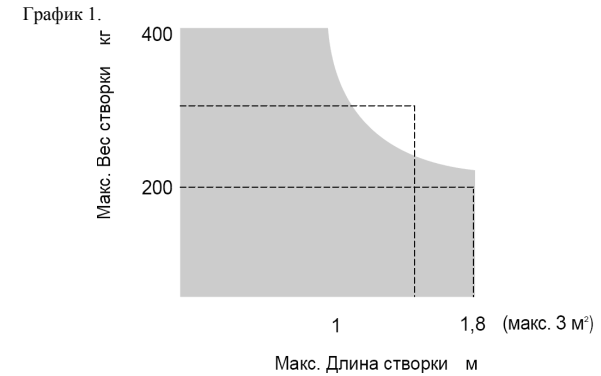

Для серии **WINGO 4000**: вес створки **400 кг**, длина **1,8 м**.

Пример: При весе створки 300 кг, ее максимальная длина может быть 1,5 м. НЕ ВЕРНО!

Пример: При весе створки 200 кг, ее максимальная длина может быть 1,8 м. ВЕРНО!

На Графике 2 показаны пределы применения привода **WINGO5000**. Эти пределы определяются двумя параметрами: весом створки и ее длиной.

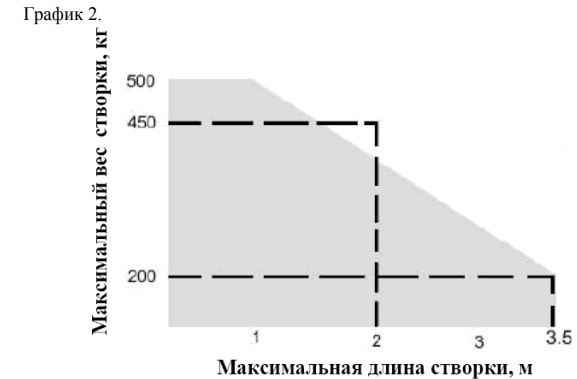

Для серии **WINGO 5000**: вес створки **500 кг**, длина **3,5 м**.

Пример: При весе створки 450 кг, ее максимальная длина может быть 2 м. НЕ ВЕРНО!

Пример: При весе створки 200 кг, ее максимальная длина может быть 3,5 м. ВЕРНО!

4. Определение монтажных точек.

Для правильной установки электропривода необходимо точно определить точки его крепления: значения А, В, С. Как правило, параметр С уже определен (при установке ворот) и по нему осуществляется поиск оставшихся двух точек.

Для правильной установки необходимо (см. Пример 1):

1. Измерить величину С,
2. Найти величину С на графике, соответствующем определенному приводу серии MOBY и нарисовать горизонтальную линию,
3. Найти минимальную величину В на соответствующем графике, используя проведенную ранее горизонтальную линию. Области выше этой линии содержат значения, по которым кронштейн может быть установлен,
4. Есть взаимосвязь между углом открытия ворот и положением кронштейна (А и В). Это видно на графиках, где области окрашены в разные цвета, показывающие допустимый максимум углов

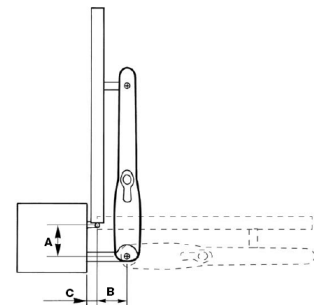

открытия створок ворот. Если, например, ворота должны открываться на 100-110 градусов, А и В должны идентифицировать точку на графике, принадлежащую соответствующей цветовой области.

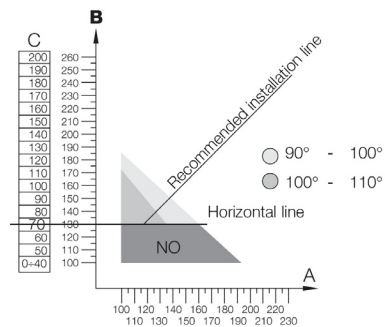

Пример 1.

На Графике 3 показаны возможные значения точек монтажа А, В и С с углом открытия от 90 до 120 градусов для привода **Wingo4000**.

График 3.



График 4.



На Графике 4 показаны возможные значения точек монтажа А, В и С с углом открытия от 90 до 100 градусов для привода **Wingo5000**.

5. Разблокировка электропривода.

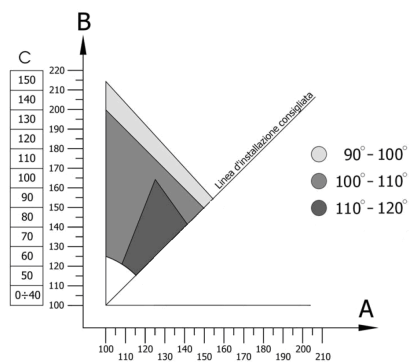
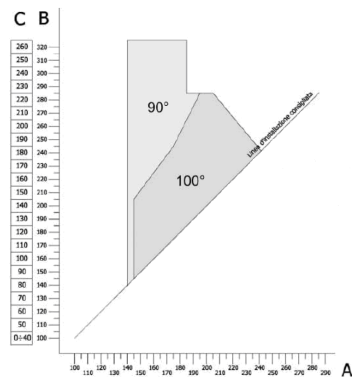
Для разблокировки электропривода необходимо:

1. Отодвинуть защитную крышку, закрывающую замок,
2. Вставить ключ разблокировки и повернуть по часовой стрелке,
3. Потянуть защитную крышку вверх до упора.

Привод разблокирован. Для блокировки привода проделать все указанные операции в обратном порядке.

