

IP-камера F-IC-1122CIW

ПАСПОРТ ИЗДЕЛИЯ



IP-камера F-IC-1122CIW является 2 Мп цилиндрической IP-камерой с фиксированным объективом и Wi-Fi для использования снаружи помещений

- Высокое качество изображения с разрешением 2 Мп
- Поддержка Wi-Fi 6
- Отличный обзор в ночное время суток благодаря ИК-подсветке дальностью до 30 м и подсветке белым светом до 30 м
- Встроенный микрофон и динамик, двусторонняя аудиосвязь
- Обнаружение цели по типу «Человек» / «ТС»
- Защита от влаги и пыли: IP66
- Локальное хранение: до 512 ГБ (слот для SD-карты)
- Приложение с облачными службами

▪ Спецификации

Камера	
Матрица	1/3" Progressive Scan CMOS
Максимальное разрешение	1920 × 1080
Чувствительность	Цвет: 0.01 лк @ (F2.0, AGC вкл), ч/б: 0 лк с ИК-подсветкой
Скорость электронного затвора	От 1/3 до 1/100000 с
Режим «День / ночь»	ИК-фильтр
Регулировка угла	Поворот: от 0 до 360°; наклон: от 0 до 90°; вращение: от 0 до 360°
Объектив	
Тип объектива	Фиксированный объектив 2.8, 4мм (опционально)
Фокусное расстояние и угол обзора	2.8 мм, по горизонтали 101°, по вертикали 56°, по диагонали 118° 4 мм, по горизонтали 78°, по вертикали 42°, по диагонали 92°
Апертура	F2.0
Тип диафрагмы	Фиксированная
Крепление объектива	M12
Глубина резкости	2.8 мм: от 0.8 м до ∞
	4 мм: от 1.1 м до ∞
DORI	
	2.8 мм, D: 43 м, O: 17 м, R: 8 м
DORI	4 мм, D: 59 м, O: 23 м, R: 20 м, I: 11 м
Подсветка	
Тип подсветки	ИК-подсветка и подсветка белым светом
Дальность подсветки	До 30 м
Инфракрасные волны	850 нм
Интеллектуальная подсветка	Есть
Видео	
Основной поток	50 Гц: 25 к/с (1920 × 1080, 1280 × 720, 768 × 432)
	60 Гц: 30 к/с (1920 × 1080, 1280 × 720, 768 × 432)
Дополнительный поток	50 Гц: 25 к/с (768 × 432)
	60 Гц: 30 к/с (768 × 432)
Видеосжатие	Основной поток: H.265 / H.264, Дополнительный поток: H.265/H.264/MJPEG
Битрейт видео	От 32 Кбит/с до 8 Мбит/с
Профиль H.264	Baseline Profile / Main Profile / High Profile
Профиль H.265	Main Profile
Битрейт	CBR, VBR
Область интереса (ROI)	1 фиксированная область для основного потока
Аудио	
Тип аудио	Моно
Аудиосжатие	G.711(ulaw) / (AAC-LC)
Битрейт аудио	64 Кбит/с (G.711ulaw) / от 16 до 64 Кбит/с (AAC-LC)
Частота дискретизации	8 / 16 кГц

Аудио	
Фильтрация шумов окружающей среды	Есть
Сеть	
Безопасность	Защита паролем, сложный пароль, водяные знаки, базовая и дайджест-аутентификация для HTTP, WSSE и дайджест-аутентификация для открытого сетевого видеоинтерфейса, журнал проверки безопасности, аутентификация хоста (MAC-адрес)
Одновременный просмотр в режиме реального времени	До 6 каналов
API	ONVIF (Profile S, Profile G, Profile T), ISAPI, SDK
Протоколы	TCP/IP, ICMP, DHCP, DNS, HTTP, RTP, RTCP, RTSP, NTP, IGMP, IPv4, IPv6, UDP, QoS, UPnP
Пользователь / хост	До 32 пользователей 3 уровня пользователей: администратор, оператор и пользователь
Веб-интерфейс	Локальные сервисы: IE 11, Chrome 57.0+, Firefox 52.0+, Edge 89+
Wi-Fi	
Wi-Fi	IEEE802.11b, IEEE802.11g, IEEE802.11n, IEEE802.11ax
Диапазон частот	От 2.4 до 2.4835 ГГц
Ширина канала	20 / 40 МГц
Модуляция	802.11n: QPSK, BPSK, 16QAM, 64QAM, 802.11b: CCK, QPSK, BPSK, 802.11g: QPSK, BPSK, 16QAM, 64QAM 802.11ax: BPSK, QPSK, 16QAM, 64QAM, 256QAM
Скорость передачи данных	11b: до 11 Мбит/с 11g: до 54 Мбит/с 11n: до 150 Мбит/с 11n: до 114 Мбит/с
Изображение	
Переключение параметров изображения	Есть
Широкий динамический диапазон (WDR)	Цифровой WDR
SNR	≥ 52 дБ
Переключение режима «День / ночь»	День / Ночь / Автоматич. / По расписанию
Улучшение изображения	BLC, HLC, 3D DNR
Настройки изображения	Насыщенность, яркость, контрастность, резкость, усиление и баланс белого настраиваются через клиентское ПО или веб-интерфейс
Маскирование области	4 настраиваемые многоугольные маски области
Интерфейс	
Локальное хранение	Встроенный слот для карты памяти, поддержка microSD / microSDHC / microSDXC, до 512 ГБ
Встроенный микрофон	Есть
Встроенный динамик	Есть
Кнопка сброса настроек	Есть
Интерфейс Ethernet	1 RJ45 auto 10 / 100 М Ethernet

Событие	
Основные события	Обнаружение движения 2.0 (срабатывание тревоги «Человек» и «ТС»), исключение
Привязка	Уведомление центра мониторинга, отправка email, запись по тревоге, захват изображения, звуковое предупреждение
Основное	
Питание	DC 12 В ± 25 %, 0.55 А, макс. 6.5 Вт, коаксиальный разъем питания Ø 5.5 мм, защита от обратной полярности, адаптер не входит в комплект поставки.
Материал	Основание: пластик; передняя часть: металл; задняя часть: пластик
Размеры	260.9 × 113.9 × 67.4 мм (10.3 × 4.5 × 2.7")
Размер упаковки	300 × 130 × 100 мм (10.2 × 5.1 × 4.9")
Масса	Приблиз. 310 г
Масса с упаковкой	Приблиз. 550 г
Условия хранения	От -30 до +60 °С. Влажность 95 % или меньше (без конденсата)
Рабочие условия	От -30 до +60 °С. Влажность 95 % или меньше (без конденсата)
Язык	Английский, русский
Основные функции	Heartbeat, Anti-banding, зеркалирование, защита паролем
Стандарты по защите	IP66

▪ Сценарии применения

Продукты подразделяются на три уровня в зависимости от их антикоррозионных характеристик. Обратитесь к следующему описанию для выбора устройства в зависимости от фактической среды эксплуатации.

Данная модель не имеет СПЕЦИАЛЬНОЙ ЗАЩИТЫ.

Уровень	Описание
Высокий уровень защиты	Продукция этого уровня предназначена для использования в сценариях, требующих обеспечения профессиональной защиты от коррозии. Типичные сценарии применения: береговые линии, пристани, химические заводы и т. д.
Средний уровень защиты	Продукция этого уровня предназначена для использования в сценариях, требующих обеспечения среднего уровня защиты от коррозии. Типичные сценарии применения: прибрежные районы на расстоянии примерно 2 км от береговой линии, а также районы, подверженные кислотным осадкам.
Без специальной защиты	Продукция этого уровня предназначена для использования в сценариях, не требующих обеспечения защиты от коррозии.

▪ Доступные модели

F-IC-1122CIW(2.8 mm)



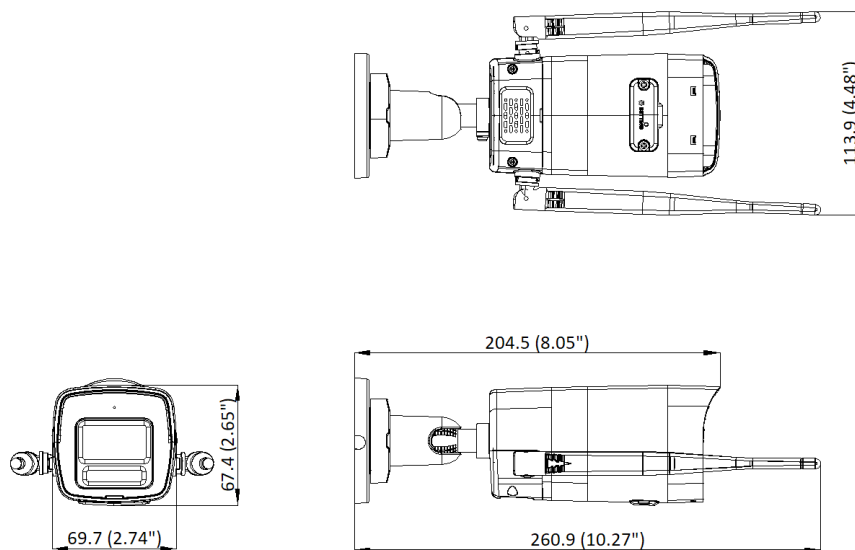



▪ Размеры (ед. изм.: мм (дюймы))



Unit: mm (inch)

▪ Аксессуары

▪ Опционально

DS-1275ZJ-SUS Кронштейн для установки на столб (стойку)	DS-1276ZJ-SUS Кронштейн для установки на угол	DS-1280ZJ-XS Монтажная коробка
		
		

Правила эксплуатации

1. Устройство должно эксплуатироваться в условиях, обеспечивающих возможность работы системы охлаждения. Во избежание перегрева и выхода прибора из строя не допускается размещение рядом с источниками теплового излучения, использование в замкнутых пространствах (ящик, глухой шкаф и т. п.). Рабочий диапазон температур: от минус 30 до плюс 60 °С.
2. Все подключения должны осуществляться при отключенном электропитании.
3. Запрещена подача на входы устройства сигналов, не предусмотренных назначением этих входов, это может привести к выходу устройства из строя.
4. Не допускается воздействие на устройство температуры свыше плюс 60 °С, источников электромагнитных излучений, активных химических соединений, электрического тока, а также дыма, пара и других факторов, способствующих порче устройства. Не допускается воздействие прямых солнечных лучей непосредственно на матрицу видеокамеры.
5. Конфигурирование устройства лицом, не имеющим соответствующей компетенции, может привести к некорректной работе, сбоям в работе, а также к выходу устройства из строя.
6. Не допускаются падения и сильная тряска устройства.
7. Рекомендуется использование источника бесперебойного питания, во избежание воздействия скачков напряжения или нештатного отключения устройства.
8. Не содержат терминалы ввода для внутренней записи файлов, сигналов, изображений и других записей, переданных из внешних источников.

Для получения информации об установке и включении устройства, пожалуйста, обратитесь к Краткому руководству пользователя соответствующего устройства.