



PRESTIGE
МЕЖКОМНАТНЫЕ ДВЕРИ

КАТАЛОГ ПРОДУКЦИИ
2021

www.dveriprestige.ru

О КОМПАНИИ

Фабрика межкомнатных дверей «Престиж» основана в 2014 году и на сегодняшний день является одним из ведущих производителей дверей на российском рынке.

Компания имеет собственные производственные площади более 5000 кв.м., структурное подразделение в Санкт-Петербурге и сеть партнеров в России и Ближнем зарубежье. Производственные мощности позволяют выпускать более 80000 дверей в год и обеспечивать высокий уровень изготовления всех компонентов двери.

На фабрике работает сплоченная команда профессионалов, объединенная общей целью – обеспечить потребителей качественным продуктом и предоставить возможности для развития и роста партнеров.

Наш продукт — это интерьерные двери современного дизайна с надежным стойким покрытием. Широкий ассортимент — разнообразие моделей и богатая цветовая гамма, нестандартные размеры, различные вариации комплектующих и оформления проемов. Качество продукта подтверждено сертификатом соответствия ГОСТ и Гигиеническим сертификатом.

Команда фабрики PRESTIGE

Двери Престиж создают лаконичное и функциональное зонирование пространства и приносят эстетику и индивидуальность в интерьер.



СОДЕРЖАНИЕ

Коллекция «Renaissance»	4
Коллекция «Palermo»	6
Коллекция «Neoclassic»	11
Коллекция «Nevada»	14
Коллекция «Light»	18
Коллекция «San-Remo»	22
Коллекция «Quadro»	28
Коллекция «Ultra»	30
Коллекция «Trend»	34
Коллекция «Remiero»	37
Коллекция «Texas»	40
Коллекция «Vista»	43
Коллекция «Verso»	47
Коллекция «Style»	50
Коллекция «Grand»	54
Коллекция «Classic»	57
Межкомнатные перегородки	61
Декоративные рейки	64
Патина	67
Скрытый короб «Secret»	68
Скрытый короб внутреннего открывания «Secret Revers»	69
Капитель / Портал	70
Карниз	71
Системы открывания	72
Арки	74
Комплектующие	75

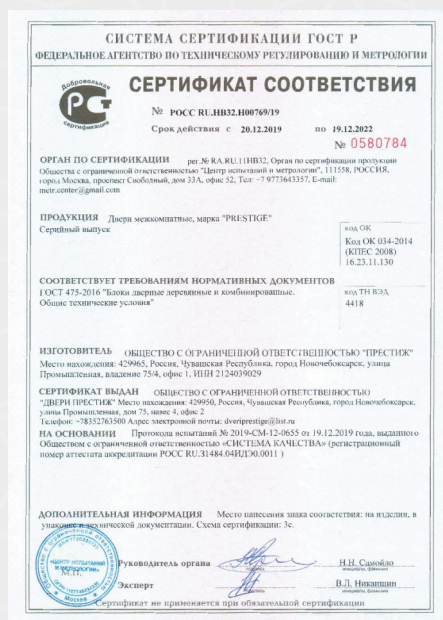



RENAISSANCE

КОЛЛЕКЦИЯ МЕЖКОМНАТНЫХ ДВЕРЕЙ С ОБЪЕМНОЙ ФРЕЗЕРОВКОЙ И ОСТЕКЛЕНИЕМ С АЛМАЗНОЙ ГРАВИРОВКОЙ

ВОЗМОЖНЫЕ ВАРИАНТЫ ОСТЕКЛЕНИЯ:

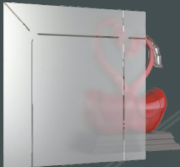

Сатинат белый
с гравировкой

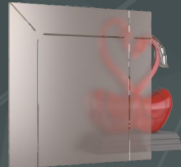

Сатинат бронза
с гравировкой

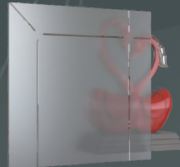

Сатинат серый
с гравировкой



Renaissance 1



Renaissance 1
сатинат белый с гравировкой



Renaissance 2



Renaissance 2
сатинат белый с гравировкой



Renaissance 3



Renaissance 3
сатинат белый с гравировкой



Renaissance 4



Renaissance 4
сатинат белый с гравировкой



Renaissance 5



Renaissance 5
сатинат белый с гравировкой



Renaissance 6



Renaissance 6
сатинат белый с гравировкой



Renaissance 7



Renaissance 7
сатинат белый с гравировкой



PALERMO

КОЛЛЕКЦИЯ МЕЖКОМНАТНЫХ ДВЕРЕЙ С ОБЪЕМНОЙ ФРЕЗЕРОВОЙ И ОСТЕКЛЕНИЕМ С АЛМАЗНОЙ ГРАВИРОВКОЙ

ВОЗМОЖНЫЕ ВАРИАНТЫ ОСТЕКЛЕНИЯ:



Сатинат белый

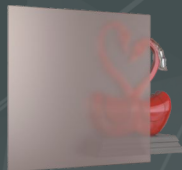

Сатинат бронза

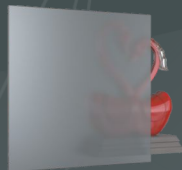

Сатинат серый



Аделина

Аделина
стекло Рим

Аделина 2
стекло Рим

Аделина 3
стекло Рим

Аделина Деко



Аделина Деко
стекло Адель

Аделина 2 Деко
стекло Адель

Аделина 3 Деко
стекло Адель

Фелиция

Фелиция
стекло Агата



Фелиция 2
стекло Агата

Фелиция 3
стекло Агата

Фелиция
стекло Рим

Фелиция 2
стекло Рим

Фелиция 3
стекло Рим



Фелиция Декo

Фелиция Декo
стекло Вензель

Фелиция 2 Декo
стекло Вензель

Фелиция 3 Декo
стекло Вензель

Мирбо



Мирбо
стекло Рим

Мирбо 2
стекло Рим

Мирбо 3
стекло Рим

Мирбо
стекло Корсика

Мирбо Декo



Мирбо Декo
стекло Вензель

Мирбо 2 Декo
стекло Вензель

Мирбо 3 Декo
стекло Вензель

Этюд

Этюд
стекло Арабель



Этюд 2
стекло Арабель

Этюд 3
стекло Арабель

Этюд
стекло Рим

Этюд 2
стекло Рим

Этюд 3
стекло Рим



Эвиза

Эвиза
стекло Ромб

Эвиза
стекло Корсика

Эвиза Деко

Эвиза Деко
стекло Вензель



Монако

Монако
стекло Ромб

Монако
стекло Корсика

Монако Деко

Монако
стекло Вензель



Калипсо

Калипсо

Лаура

Лаура

Эмилия



Эмилия

Элисия

Элисия

Полтава

Полтава



Полтава 2

Полтава 3

Рондо

Рондо

Рондо 2



NEOCLASSIC

КОЛЛЕКЦИЯ МЕЖКОМНАТНЫХ ДВЕРЕЙ С ПРОСТОЙ ЭЛЕГАНТНОЙ ФРЕЗЕРОВКОЙ И ОСТЕКЛЕНИЕМ С АЛМАЗНОЙ ГРАВИРОВКОЙ

ВОЗМОЖНЫЕ ВАРИАНТЫ ОСТЕКЛЕНИЯ:



Сатинат белый
с гравировкой



Сатинат бронза
с гравировкой



Сатинат серый
с гравировкой



Neoclassic 1



Neoclassic 1



Neoclassic 2



Neoclassic 2



Neoclassic 3



Neoclassic 3



Neoclassic 4



Neoclassic 4



Neoclassic 5



Neoclassic 5



Neoclassic 6



Neoclassic 6

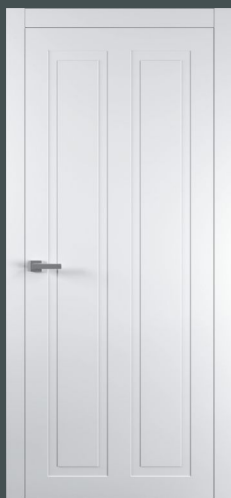

Neoclassic 7



Neoclassic 7



Neoclassic 8



Neoclassic 8





NEVADA

КОЛЛЕКЦИЯ МЕЖКОМНАТНЫХ ДВЕРЕЙ СО СТУПЕНЧАТОЙ ФРЕЗЕРОВКОЙ И МАТИРОВАННЫМИ СТЕКЛАМИ ЛИБО С ОСТЕКЛЕНИЕМ С АЛМАЗНОЙ ГРАВИРОВКОЙ

ВОЗМОЖНЫЕ ВАРИАНТЫ ОСТЕКЛЕНИЯ:



Матированное
белое



Матированное
бронза



Сатинат белый



Сатинат бронза



Сатинат серый



Nevada 1



Nevada 1



Nevada 2



Nevada 2



Nevada 3



Nevada 3



Nevada 4



Nevada 4



Nevada 5



Nevada 5



Nevada 6



Nevada 6



Nevada 7



Nevada 7



Nevada 8



Nevada 8



Nevada 9



Nevada 9



Nevada 10



Nevada 10



Nevada 11



Nevada 11



Nevada 12



Nevada 12



Nevada 13



Nevada 13



Nevada 14



Nevada 14



Nevada 15



Nevada 15



Nevada 16



Nevada 16



Nevada 17



Nevada 17



Nevada 18



Nevada 18





LIGHT

КОЛЛЕКЦИЯ ДВЕРЕЙ С ИЗЯЩНОЙ ФРЕЗЕРОВКОЙ
В ГЛУХОМ ИСПОЛНЕНИИ

ВОЗМОЖНО ИЗГОТОВЛЕНИЕ ДВЕРЕЙ С ПАТИНОЙ
ПО ФРЕЗЕРОВКЕ НА МОДЕЛЯХ LIGHT 1 – LIGHT 24





Light 1



Light 2



Light 3



Light 4



Light 5



Light 6



Light 7



Light 8



Light 9



Light 10



Light 11



Light 12



Light 13



Light 14



Light 15



Light 16



Light 17



Light 18



Light 19



Light 20



Light 21



Light 22



Light 23



Light 24



Соло



Прованс



Прованс со стразами



Сиена



Элеганс



Соренто



Твист



Винтаж 1



Винтаж 2



Винтаж 3



Диамант 1



Диамант 2



Альверо



Сота





SAN-REMO

КОЛЛЕКЦИЯ СБОРНЫХ МЕЖКОМНАТНЫХ ДВЕРЕЙ С ОСТЕКЛЕНИЕМ С АЛМАЗНОЙ ГАВИРОВКОЙ, ЗАЛИВНЫМ ВИТРАЖОМ И ФАЦЕТОМ

ВОЗМОЖНЫЕ ВАРИАНТЫ ОСТЕКЛЕНИЯ:



Прозрачное



Сатинат белый

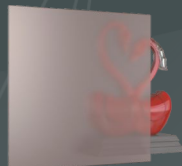

Сатинат бронза

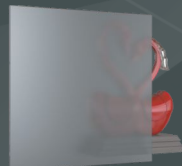

Сатинат серый



Рефлекторное



Зеркало



S 1

S 2
стекло Санторини

S 2
стекло Виола

S 2
стекло Корсика

S 2
стекло Ромб



S 3

S 4
стекло Санторини

S 4
стекло Виола

S 4
стекло Корсика

S 4
стекло Ромб



S 5

S 6
стекло Санторини

S 6
стекло Виола

S 6
стекло Корсика

S 6
стекло Рим



S 6
стекло Фает

S 7
стекло Санторини

S 7
стекло Виола

S 7
стекло Рим

S 7
стекло Фает



S 8
стекло Фает

S 8
стекло Рим

S 8
стекло Фает

S 9

S 10
стекло Санторини



S 10
стекло Виола

S 11
стекло Санторини

S 11
стекло Виола

S 12
стекло Санторини

S 12
стекло Виола



S 13



S 14



S 14
стекло Корсика



S 14
стекло Рим



S 14
стекло Фацет



S 15



S 16



S 16
стекло Фацет



S 17



S 18



S 18
стекло Фацет



S 19



S 20



S 20
стекло Фацет



S 21



S 22

S 22
стекло Фацет

S 23

S 24

S 24
стекло Фацет



S 25

S 26

S 26
стекло Фацет



ОСТЕКЛЕННЫЕ ДВЕРИ «САНТОРИНИ»

стекло сатинат с гравировкой
и заливным витражом

Применяется на моделях:
S2, S4, S6, S7, S10, S11, S12



ОСТЕКЛЕННЫЕ ДВЕРИ «ВИОЛА»

стекло сатинат с заливным витражом

Применяется на моделях:
S2, S4, S6, S7, S8, S10, S11, S12



ОСТЕКЛЕННЫЕ ДВЕРИ «ФАЦЕТ»

стекло сатинат
толщиной 6 мм с факетом

Применяется на моделях:
S6, S7, S8, S14, S16, S18, S20, S22, S24, S26



ОСТЕКЛЕННЫЕ ДВЕРИ «КОРСИКА»

стекло сатинат с гравировкой

Применяется на моделях:
S2, S4, S6, S14



ОСТЕКЛЕННЫЕ ДВЕРИ «РОМБ»

стекло сатинат с гравировкой

Применяется на моделях:
S2, S4



ОСТЕКЛЕННЫЕ ДВЕРИ «РИМ»

стекло сатинат с гравировкой

Применяется на моделях:
S6, S7, S8, S14



ОСТЕКЛЕННЫЕ ДВЕРИ

стекло сатинат

Применяется на моделях:
S14, S16, S18, S20, S22, S24, S26





QUADRO

КОЛЛЕКЦИЯ СБОРНЫХ МЕЖКОМНАТНЫХ ДВЕРЕЙ
С БАГЕТОМ И ОСТЕКЛЕНИЕМ С АЛМАЗНОЙ ГРАВИРОВКОЙ

ВОЗМОЖНЫЕ ВАРИАНТЫ ОСТЕКЛЕНИЯ:



Сатинат белый
с гравировкой



Сатинат бронза
с гравировкой

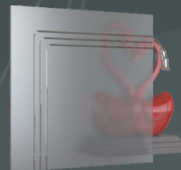

Сатинат серый
с гравировкой



Q 1

Q 2

Q 3

Q 4



Q 5

Q 6

Q 7

Q 8



Представленные изображения дверей и цветовой гаммы могут отличаться от реальных в связи с ограниченными возможностями цветопередачи при полиграфической печати.



ULTRA

КОЛЛЕКЦИЯ МЕЖКОМНАТНЫХ ДВЕРЕЙ С АЛЮМИНИЕВОЙ КРОМКОЙ И ОСТЕКЛЕНИЕМ СТЕКЛАМИ ЛАКОБЕЛЬ И ЗЕРКАЛОМ

ВОЗМОЖНЫЕ ВАРИАНТЫ ОСТЕКЛЕНИЯ:

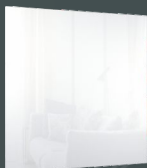

Лакобель супербелый



Лакобель белый



Лакобель бежевый

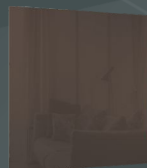

Лакобель коричневый



Лакобель чёрный



Зеркало

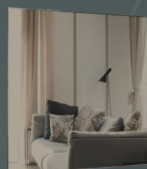

Зеркало бронза



Зеркало графит



Ultra 1



Ultra 2



Ultra 2
Рисунок Композиция



Ultra 3



Ultra 3A



Ultra 4



Ultra 5



Ultra 6



Ultra 7



Ultra 8



Ultra 9



Ultra 10



Ultra 11

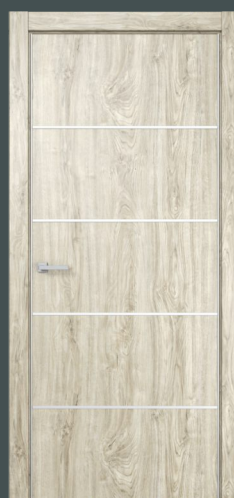

Ultra 12



Ultra 13



Ultra 14



Ultra 15



Ultra 16



Ultra 17



Ultra 18



Ultra 18
рисунок Лабиринт



Ultra 18
рисунок Трек



Ultra 19



Ultra 19
рисунок Композиция

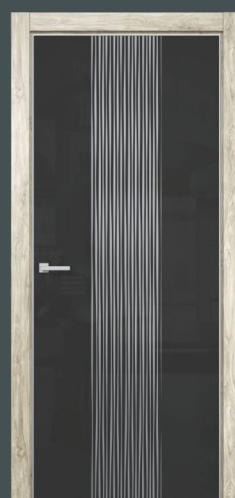

Ultra 19
рисунок Рейн

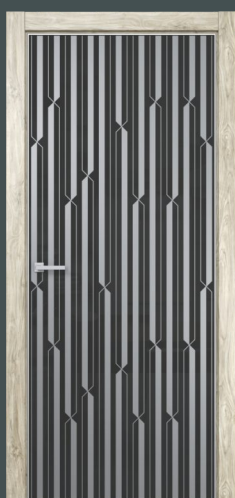

Ultra 19
рисунок Энигма



Ultra 20



Ultra 21

ВАРИАНТЫ ОФОРМЛЕНИЯ



ВОЗМОЖНОСТЬ ИСПОЛНЕНИЯ
КОМБИНИРОВАННЫМИ ДЕКОРАМИ



ВОЗМОЖНОСТЬ ИСПОЛНЕНИЯ
С 3D - ПАНЕЛЬЮ



ЦВЕТОВЫЕ ВАРИАНТЫ ОФОРМЛЕНИЯ ФУРНИТУРЫ И КРОМКИ

Белая



Хром



Чёрная



Представленные изображения дверей и цветовой гаммы могут отличаться от реальных в связи с ограниченными возможностями цветопередачи при полиграфической печати.



TREND

КОЛЛЕКЦИЯ МЕЖКОМНАТНЫХ ДВЕРЕЙ С МОЛДИНГАМИ И ОСТЕКЛЕНИЕМ СТЕКЛАМИ ЛАКОБЕЛЬ И ЗЕРКАЛОМ

ВОЗМОЖНЫЕ ВАРИАНТЫ ОСТЕКЛЕНИЯ:

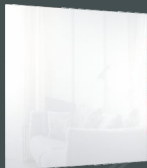

Лакобель супербелый



Лакобель белый



Лакобель бежевый

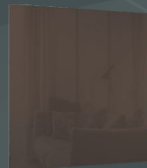

Лакобель коричневый



Лакобель чёрный



Зеркало

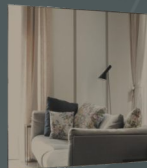

Зеркало бронза



Зеркало графит



Альфа



Соната



Стелла



Стелла 2



Стелла 3



Градиент 1



Градиент 2



Вейс 1



Вейс 2



Концепт



Рейн



Экзотика



Муза



Верба



Верба 2



Мегapolis



Мегapolis 2



Лайн 1



Лайн 2



Лайн 3



Лайн 4



Лайн 5



Лайн 6



Лайн 7





REMIERO

КОЛЛЕКЦИЯ СБОРНЫХ МЕЖКОМНАТНЫХ ДВЕРЕЙ С ЗД-ПАНЕЛЯМИ И ОСТЕКЛЕНИЕМ СТЕКЛАМИ ЛАКОБЕЛЬ И ЗЕРКАЛОМ

ВОЗМОЖНЫЕ ВАРИАНТЫ ОСТЕКЛЕНИЯ:

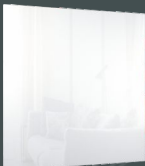

Лакобель супербелый



Лакобель белый



Лакобель бежевый

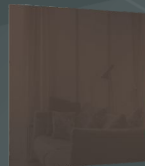

Лакобель коричневый



Лакобель чёрный



Зеркало



Зеркало бронза



Зеркало графит



Remiero 1



Remiero D1
с 3D-панелью



Remiero 2



Remiero D2
с 3D-панелью



Remiero 3



Remiero D3
с 3D-панелью



Remiero 4



Remiero D4
с 3D-панелью



Remiero 5



Remiero D5
с 3D-панелью



Remiero 6



Remiero D6
с 3D-панелью



Remiero 7



Remiero D7
с 3D-панелью



Remiero 8



Remiero D8
с 3D-панелью



Remiero 9



Remiero D9
с 3D-панелью



Remiero 10



Remiero D10
с 3D-панелью



Remiero 11



Remiero D11
с 3D-панелью



Remiero 12



Remiero D12
с 3D-панелью

ОФОРМЛЕНИЕ БЕЗ 3D-ПАНЕЛИ

ОФОРМЛЕНИЕ С 3D-ПАНЕЛЬЮ





TEXAS

КОЛЛЕКЦИЯ СБОРНЫХ МЕЖКОМНАТНЫХ ДВЕРЕЙ В СТИЛЕ ЛОФТ
С ОСТЕКЛЕНИЕМ МАТИРОВАННЫМИ СТЕКЛАМИ ИЛИ СТЕКЛАМИ САТИНАТ

ВОЗМОЖНЫЕ ВАРИАНТЫ ОСТЕКЛЕНИЯ:



Прозрачное

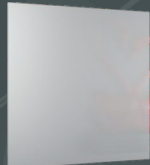

Матированное
белое



Матированное
бронза



Сатинат белый



Сатинат бронза



T 1



T 2



T 3



T 4



T 5



T 6



T 7



T 8



T 9



T 10



T 11



T 12



T 13



T 14



T 15



T 16



T 17



T 18



T 19



T 20



T 21



T 22



T 23



T 24





VISTA

КОЛЛЕКЦИЯ СБОРНЫХ МЕЖКОМНАТНЫХ ДВЕРЕЙ
С ОСТЕКЛЕНИЕМ МАТИРОВАННЫМИ СТЕКЛАМИ ИЛИ СТЕКЛАМИ САТИНАТ

ВОЗМОЖНЫЕ ВАРИАНТЫ ОСТЕКЛЕНИЯ:



Прозрачное

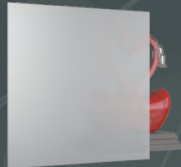

Матированное
белое

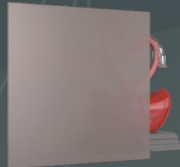

Матированное
бронза



Сатинат белый



Сатинат бронза



V 1



V 2



V 3



V 4



V 5



V 6



V 7



V 8



V 9



V 10



V 11



V 12



V 13



V 14



V 15



V 16



V 17



V 18



V 19



V 20



V 21



V 22



V 23



V 24



V 25



V 26



V 27



V 28



V 29



V 30



V 31



V 32



V 33



V 34



V 35



V 36



V 37



V 38



V 39



V 40



V 41



V 42



V 43



V 44



V 45



V 46



VERSO

КОЛЛЕКЦИЯ СБОРНЫХ МЕЖКОМНАТНЫХ ДВЕРЕЙ
С ОСТЕКЛЕНИЕМ БЕЗОПАСНЫМ СТЕКЛОМ ТРИПЛЕКС

ВОЗМОЖНЫЕ ВАРИАНТЫ ОСТЕКЛЕНИЯ:



Триплекс
прозрачный



Триплекс
белый



Триплекс
бронза



Триплекс
чёрный



Триплекс
зеркало



Триплекс
зеркало бронза



Триплекс
зеркало графит



Verso 1



Verso 1



Verso 2



Verso 2



Verso 3



Verso 3



Verso 4



Verso 4



Verso 5



Verso 5



Verso 6



Verso 6



Verso 7



Verso 7



Verso 8



Verso 8



Verso 9



Verso 9



Verso 10



Verso 10



Представленные изображения дверей и цветовой гаммы могут отличаться от реальных в связи с ограниченными возможностями цветопередачи при полиграфической печати.



STYLE

КОЛЛЕКЦИЯ СБОРНЫХ МЕЖКОМНАТНЫХ ДВЕРЕЙ
С ОСТЕКЛЕНИЕМ БЕЗОПАСНЫМ СТЕКЛОМ ТРИПЛЕКС

ВОЗМОЖНЫЕ ВАРИАНТЫ ОСТЕКЛЕНИЯ:



Триплекс прозрачный



Триплекс белый



Триплекс бронза

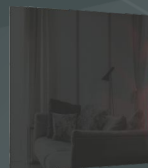

Триплекс чёрный



Триплекс сатинат белый*



Триплекс сатинат бронза*

* Применяются только на моделях с гравировкой



Триплекс зеркало

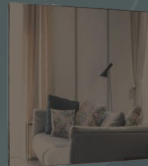

Триплекс зеркало бронза



Триплекс зеркало графит



Стиль



Стиль
с худ. рисунком и стразами



Стиль 1



Стиль 1
с худ. рисунком и стразами



Стиль 2



Стиль 3



Стиль 4
с худ. рисунком и стразами



Стиль 5



Стиль 6



Стиль 7



Сириус



Сириус
с худ. рисунком и стразами



Сириус Волна



Сириус 1



Сириус 1
с худ. рисунком и стразами



Сириус 2



Престиж



Престиж с молдингами

 Престиж
с худ. рисунком

 Престиж
с гравировкой

Престиж Классика

 Престиж Классика
с худ. рисунком

 Престиж Классика
с гравировкой

Италия

 Италия
с гравировкой

Прайм



Прайм 1



Прайм 2



Техно 1



Техно 2



Техно 3

Вектор

Вектор 1

Вектор 1 двухцветная

Вектор 2

ВИД ФРЕЗЕРОВКИ У СТЕКЛА

Модели «STYLE» за исключением моделей «Вектор»

Модели «Вектор»



Представленные изображения дверей и цветовой гаммы могут отличаться от реальных в связи с ограниченными возможностями цветопередачи при полиграфической печати.



GRAND

КОЛЛЕКЦИЯ МЕЖКОМНАТНЫХ ДВЕРЕЙ С ОБЪЕМНОЙ ФРЕЗЕРОВКОЙ И ОСТЕКЛЕНИЕМ С АЛМАЗНОЙ ГАВИРОВКОЙ, ЗАЛИВНЫМ ВИТРАЖОМ И МАТИРОВАННЫМИ СТЕКЛАМИ

ВОЗМОЖНЫЕ ВАРИАНТЫ ОСТЕКЛЕНИЯ:



Сатинат белый



Сатинат бронза



Сатинат серый

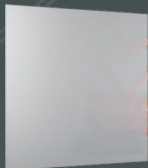

Матированное белое



Матированное бронза

Примечание: Матированное пескоструйное стекло применяется только на модели «Кардинал».



Барселона



Барселона



Богема



Богема



Вена



Вена



Вена 2



Верона



Верона



Версаль



Версаль



Виктория



Виктория



Гармония



Гармония



Кардинал



Кардинал



М3



М3



М3Р



М3Р





CLASSIC

КОЛЛЕКЦИЯ МЕЖКОМНАТНЫХ ДВЕРЕЙ С КЛАССИЧЕСКОЙ ФРЕЗЕРОВКОЙ И МАТИРОВАННЫМИ СТЕКЛАМИ

ВОЗМОЖНЫЕ ВАРИАНТЫ ОСТЕКЛЕНИЯ:



Матированное
белое

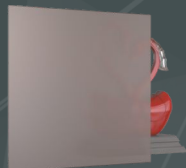

Матированное
бронза



Гладкое



Алина



Алина



Белла



Белла



Валенсия



Валенсия



Вера



Вера



Венеция



Венеция



Византия



Византия



Грация



Грация



Камя



Камя



Классика



Классика



Кристалл



Кристалл



Кэрл



Кэрл



Лотос



Лотос



М 1 Б



М 1 Б



М 1 Б с молдингом



М 1 Б с молдингом



Натали



Натали



Сильвия



Сильвия



Эксклюзив



Эксклюзив



Элегия



Элегия



Эстель



Эстель





МЕЖКОМНАТНЫЕ ПЕРЕГОРОДКИ





МЕЖКОМНАТНЫЕ ПЕРЕГОРОДКИ

МОДЕЛЬНЫЙ РЯД КОЛЛЕКЦИИ



П1



П2



П3



П4



П5



П6



П7



П8



П9



П10



П11



П12



П13



П14



П15

ВОЗМОЖНЫЕ ВАРИАНТЫ ОСТЕКЛЕНИЯ



Прозрачный триплекс

Белый триплекс

Чёрный триплекс

МЕЖКОМНАТНЫЕ ПЕРЕГОРОДКИ

ХУДОЖЕСТВЕННЫЕ РИСУНКИ ДЛЯ МОДЕЛИ П1



Ритм

Волна

Водопад

Энига

Горизонталь

Лабиринт

ВАРИАНТЫ УСТАНОВКИ

1. Перегородка из 2-х створок



2. Перегородка из 3-х створок (каскадная)

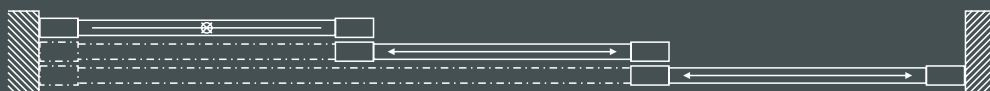

3. Перегородка из 4-х створок (двойная раздвижная)



СПОСОБЫ МОНТАЖА

1. Монтаж в проём к добору

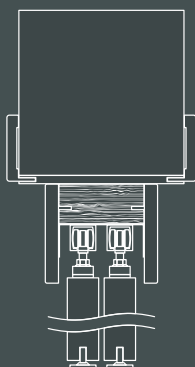

2. Монтаж со смещением, оформление добором остаточной толщины

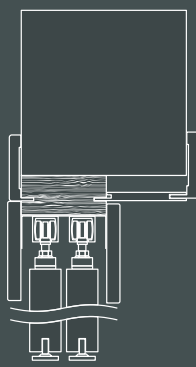

3. Монтаж по центру, оформление добором остаточной толщины

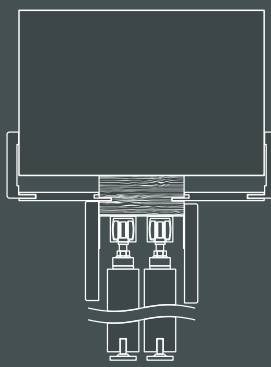

4. Монтаж к потолку, без оформления





ДЕКОРАТИВНЫЕ РЕЙКИ







ДЕКОРАТИВНЫЕ РЕЙКИ

ЭЛЕМЕНТЫ ДЕКОРАТИВНЫХ РЕЕК

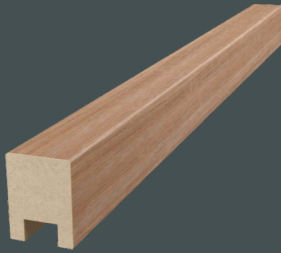

Декоративная рейка
толщина: 48 мм
ширина: 38 мм
длина: 2750 мм



**Декоративная рейка
фоновая**
толщина: 22 мм
ширина: 38 мм
длина: 2750 мм



Стыковочная рейка
толщина: 20 мм
ширина: 25 мм
длина: 2750 мм



Крепёжная рейка
толщина: 20 мм
ширина: 12 мм
длина: 2440 мм

ВАРИАНТЫ КОМПОНОВКИ ЭЛЕМЕНТОВ

Разделение пространства

Стыковка 2-х декоративных реек
через стыковочную рейку



Стеновое оформление

С помощью декоративных и крепёжных реек



Стеновое оформление

С помощью декоративных, декоративных фоновых
и крепёжных реек



Стеновое оформление

С помощью декоративных фоновых реек





Применимость патины к коллекциям: Renaissance, Palermo, Light (модели Light 1 - Light 24), Grand.
 Применимость патины к элементам оформления: капитель, портал, портал универсальный, карниз №1, карниз №2, карниз №3, пилястра, пилястра телескоп, наличник телескоп фигурный.

Цветовые варианты патины:

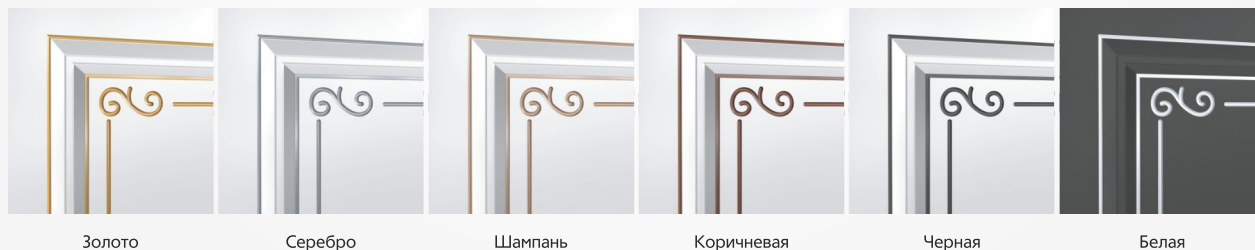

Золото

Серебро

Шампань

Коричневая

Черная

Белая

СКРЫТЫЙ КОРОБ «SECRET»

Конструктивное решение и дизайнерское оформление позволяет смонтировать дверное полотно в проёме вровень с плоскостью стены.
При этом короб не оформляется наличниками, что позволяет создать эффект невидимой двери.

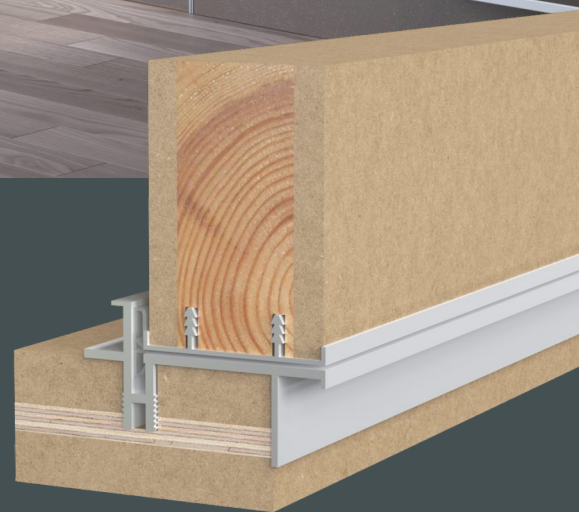
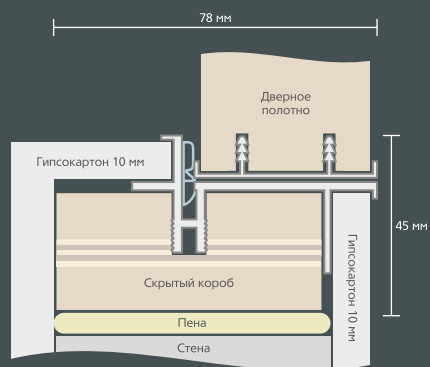

СКРЫТЫЙ КОРОБ ВНУТРЕННЕГО ОТКРЫВАНИЯ «SECRET REVERS»

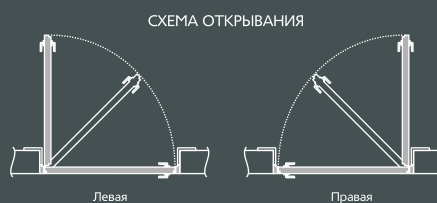
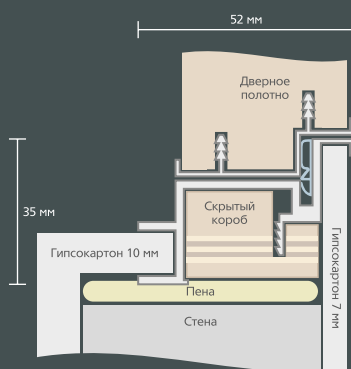
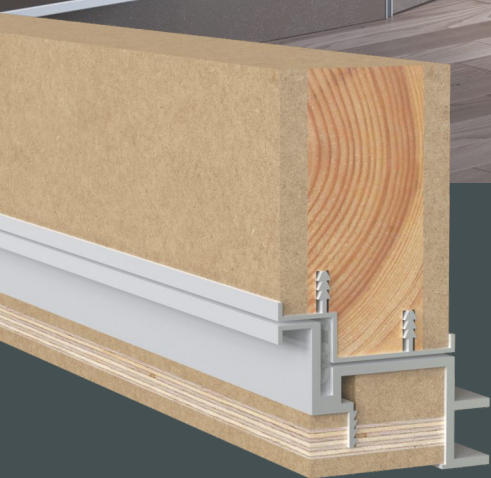
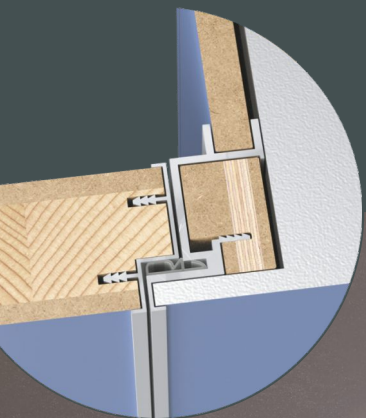

Представленные изображения дверей и цветовой гаммы могут отличаться от реальных в связи с ограниченными возможностями цветопередачи при полиграфической печати.

КАПИТЕЛЬ | ПОРТАЛ



Капитель

Багет № 1 (высота - 72 мм)
Пилястра (80 мм) - 2 шт

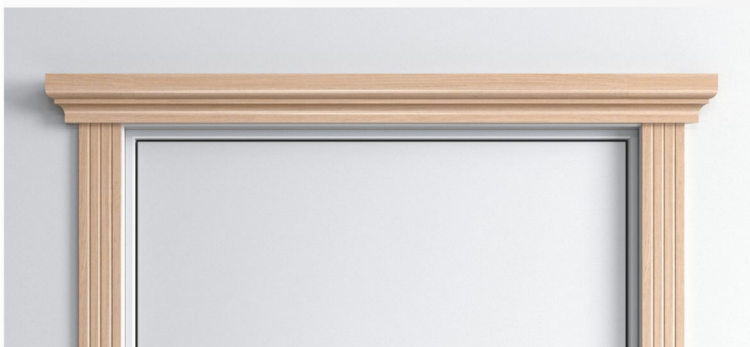

Портал

Багет № 2 (высота - 94 мм)
Декоративный кубик (80 x 80 мм) - 2 шт
Плинтусный блок (80 мм) - 2 шт



Портал универсальный

Багет универсальный (высота - 72 мм)
Декоративный кубик (80 x 80 мм) - 2 шт
Плинтусный блок (80 мм) - 2 шт



Карниз №1

Багет № 3 (высота - 132 мм)
Пилястра телескоп (80 мм) - 2 шт

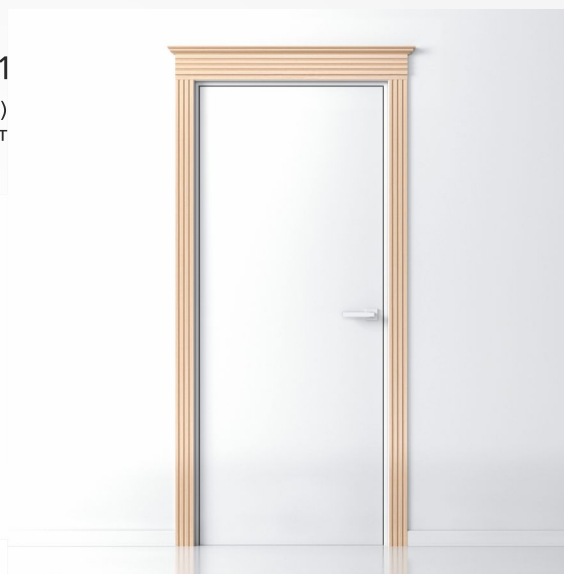
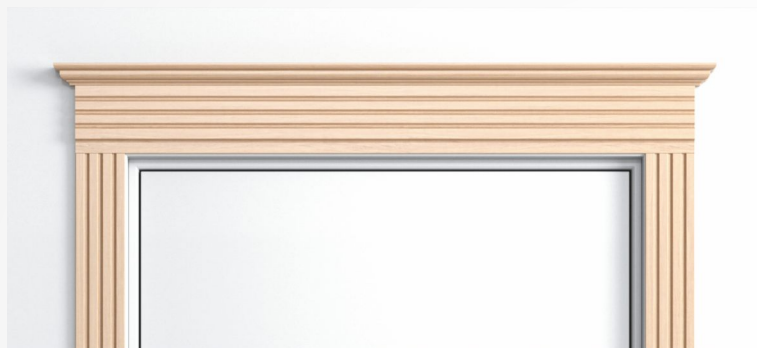

Карниз №2

Багет № 4 (высота - 155 мм)
Пилястра телескоп (80 мм) - 2 шт



Карниз №3

Багет № 5 (высота - 155 мм)
Наличник телескоп фигурный (80 мм) - 2 шт



СИСТЕМЫ ОТКРЫВАНИЯ



«BOOK»

БАЗОВЫЙ КОМПЛЕКТ:

1. Дверные створки (с врезкой под петли и ручки) - 2 шт.
2. Добор П (с пазом под телескопический наличник) - 1 шт.
3. Коробка телескоп - 2 шт.
4. Механизм (направляющая, ролики) - 1 комп.
5. Скрытые петли - 2 шт.
6. Ручки - 4 шт.

СХЕМА ОТКРЫВАНИЯ

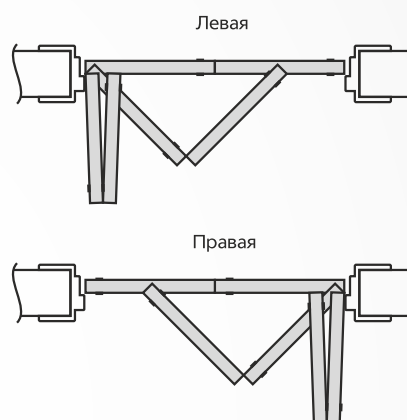

«НЕФТ»

БАЗОВЫЙ КОМПЛЕКТ:

1. Дверные створки (разных размеров, соотношение 1:2; с врезкой под петли и магнитный замок) - 2 шт.
2. Добор П (с пазом под телескопический наличник) - 1 шт.
3. Коробка телескоп - 2 шт.
4. Механизм (направляющая, ролики) - 1 комп.
5. Скрытые петли - 2 шт.
6. Магнитный замок - 1 шт.

СХЕМА ОТКРЫВАНИЯ

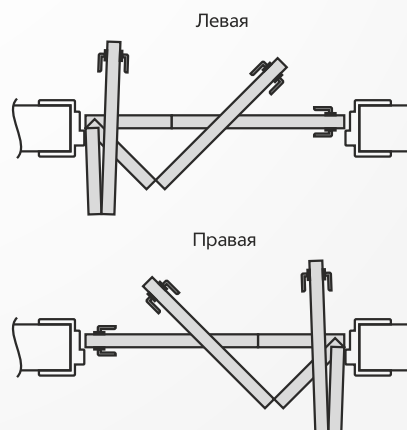

СИСТЕМЫ ОТКРЫВАНИЯ

«СОМРАСК»

БАЗОВЫЙ КОМПЛЕКТ:

1. Дверные створки (с врезкой под механизм, замок, завертки) - 2 шт.
2. Короб Сомраск - 1 комп.
3. Замок Сомраск - 1 шт.
4. Механизм Сомраск (правый/левый) - 1 комп.
5. Комплект заверток Сомраск - 1 комп.

СХЕМА ОТКРЫВАНИЯ

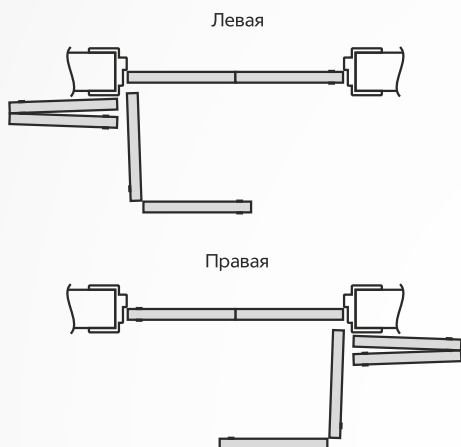

«РОТО»

БАЗОВЫЙ КОМПЛЕКТ:

1. Дверное полотно с врезкой под замок и механизм, в комплекте с щетками - 1 шт.
2. Магнитный замок - 1 шт.
3. Поворотно-сдвижной механизм (произ-во Италия) - 1 комп.
4. Короб Roto - 1 комп.

СХЕМА ОТКРЫВАНИЯ

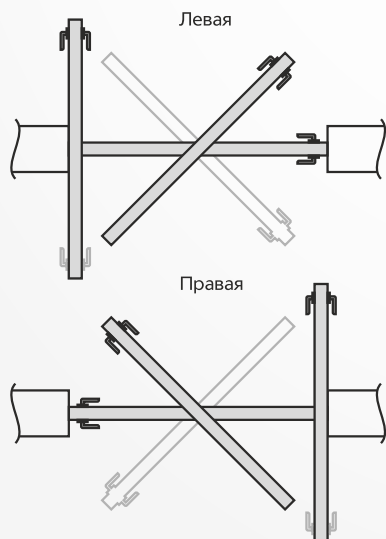

АРКИ



Борно Лайт



Борно



Классика



Греция



Квадро



Токио
стекло лакобель / зеркало

КОМПЛЕКТУЮЩИЕ



Коробка комбинированная

Материал: МДФ, влагостойкая клееная фанера
Габаритные размеры: 75 x 33 x 2100 мм



Коробка телескоп

Материал: МДФ, влагостойкая клееная фанера
Габаритные размеры: 75 x 33 x 2100 мм



Наличник плоский

Материал: МДФ
Габаритные размеры: 80 x 10 x 2200 мм



Пилястра

Материал: МДФ
Габаритные размеры: 80 x 10 x 2200 мм



Наличник фигурный №1

Материал: МДФ
Габаритные размеры: 65 x 22 x 2200 мм

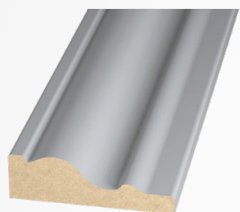

Наличник фигурный №2

Материал: МДФ
Габаритные размеры: 100 x 30 x 2200 мм



Наличник телескоп

Материал: МДФ
Габаритные размеры: 80 x 10 x 2200 мм

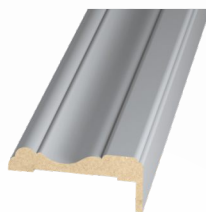

Наличник телескоп фигурный

Материал: МДФ
Габаритные размеры: 80 x 16 x 2200 мм

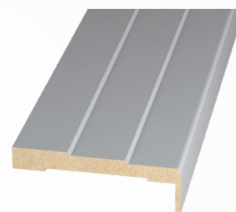

Наличник телескоп ступенчатый

Материал: МДФ
Габаритные размеры: 100 x 14 x 2200 мм

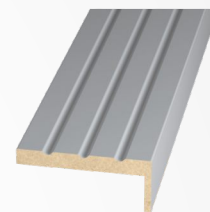

Пилястра телескоп

Материал: МДФ
Габаритные размеры: 80 x 10 x 2200 мм



Коробка компланарная

Материал: МДФ, влагостойкая клееная фанера
Габаритные размеры: 75 x 33 x 2100 мм



Наличник компланарный

Материал: МДФ
Габаритные размеры: 80 x 10 x 2200 мм



Добор телескоп

Материал: МДФ
Габаритные размеры: 70-1050 x 10 x 2070 мм

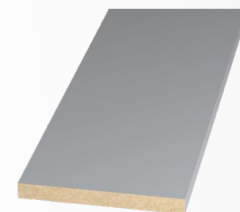

Добор

Материал: МДФ
Габаритные размеры: 40-1050 x 10 x 2070 мм



Плинтус

Материал: МДФ
Габаритные размеры: 80 x 16 x 2070 мм



Плинтус 100

Материал: МДФ
Габаритные размеры: 100 x 16 x 2070 мм



Плинтус фигурный

Материал: МДФ
Габаритные размеры: 100 x 16 x 2070 мм



Плинтус Лайт

Материал: МДФ
Габаритные размеры: 77 x 10 x 2200 мм

Компланарный погонаж в сборе



Погонаж телескоп в сборе

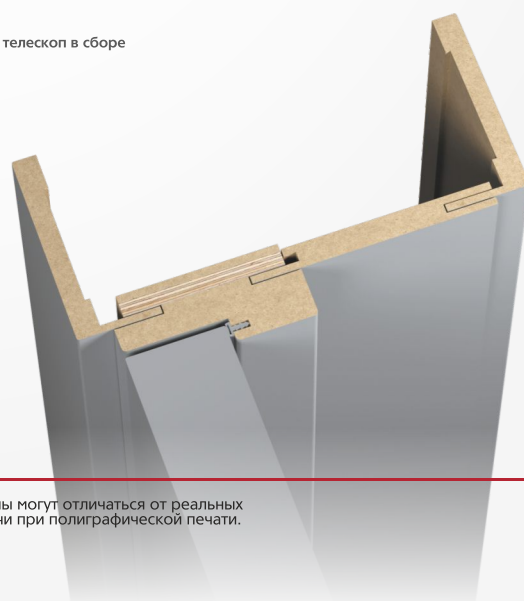



ФАБРИКА ДВЕРЕЙ «ПРЕСТИЖ»
Адрес: ул. Промышленная, д. 75/4,
г. Новочебоксарск, Чувашская Республика, Россия, 429950

www.dveriprestige.ru