

RU - Рекомендуемый инструмент (не входит в комплект):

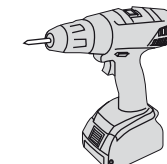

В комплект входит :

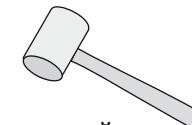
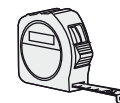
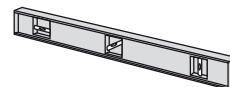
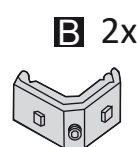
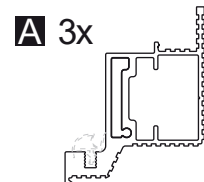

1



Полотно с четвертью толщиной 45 мм

2

Сборка алюминиевого короба Design IN 75

2x

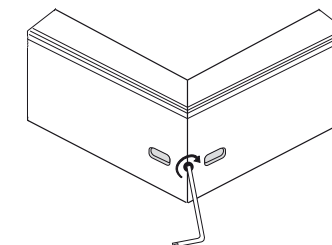
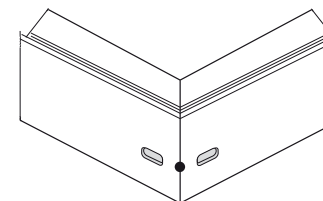
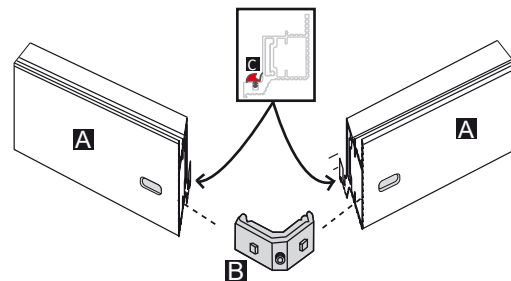

3 Установка конструкции в проём

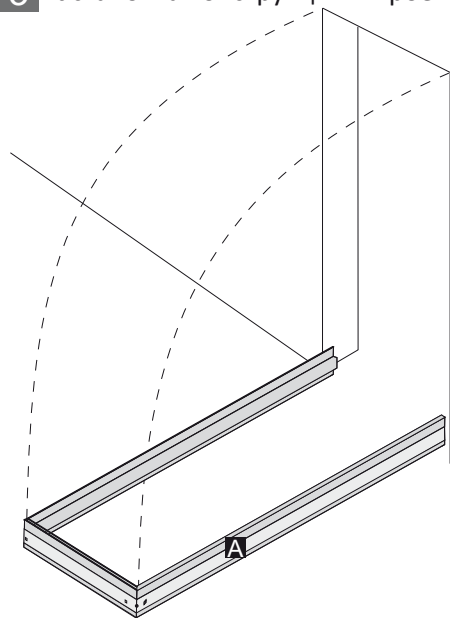

Пример расчета проема:
Размер двери 800x2000мм.
Размер проема:
Ширина 890-900мм.
Высота 2060мм.

Примечание: Рекомендуется усилить проем брусом по периметру, если стены из гипсокартона.

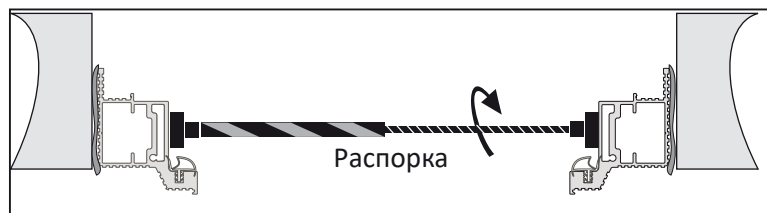

Установлено правильно

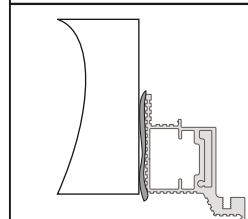

Установлено неправильно

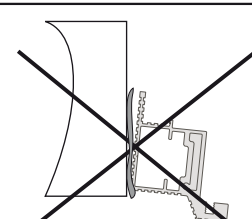

4 Регулировка и распорка

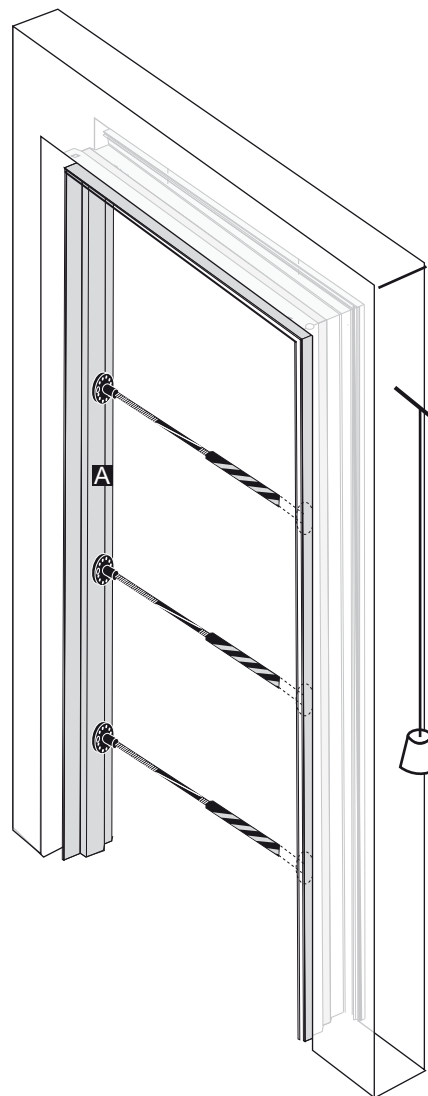

3

Закрепите коробку монтажной пеной, заполнив зазор между стеной и коробкой.

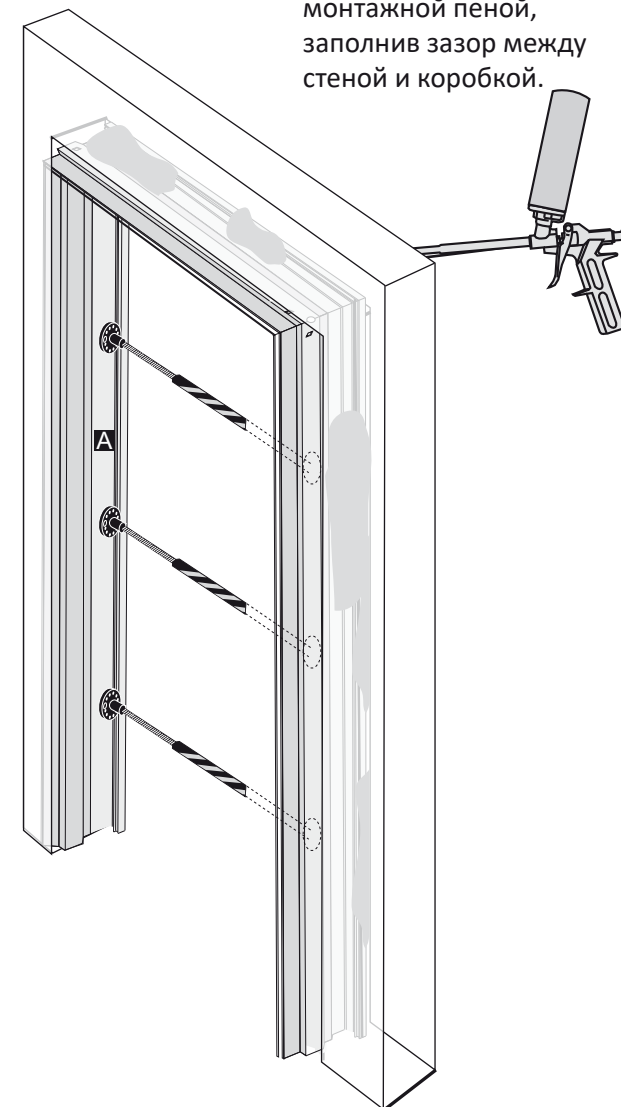

4 Короб алюм. - кирпичная стена

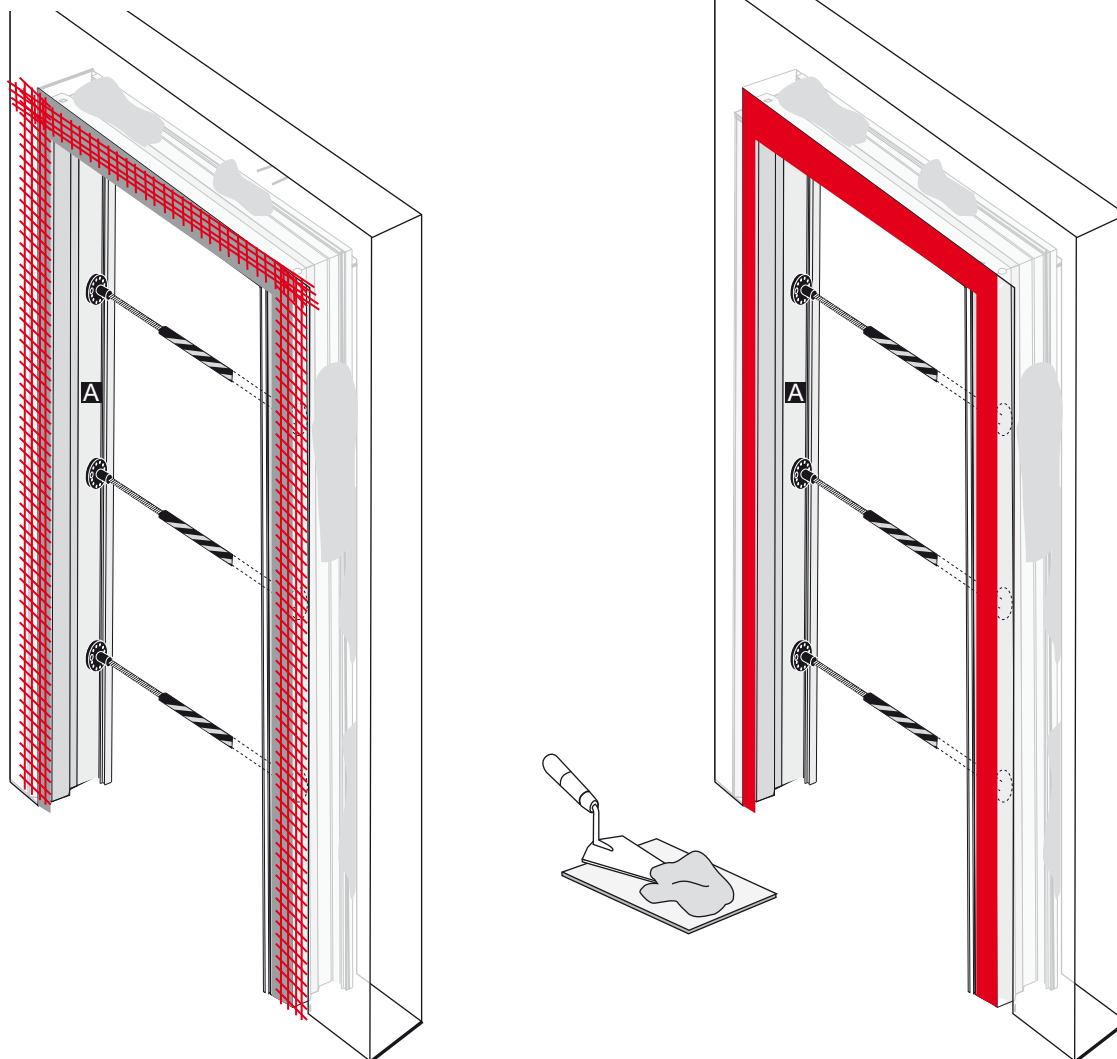

5 Короб алюм. - стена из гипсокартона

