

## МІКРОПЕРЕМИКАЧІ

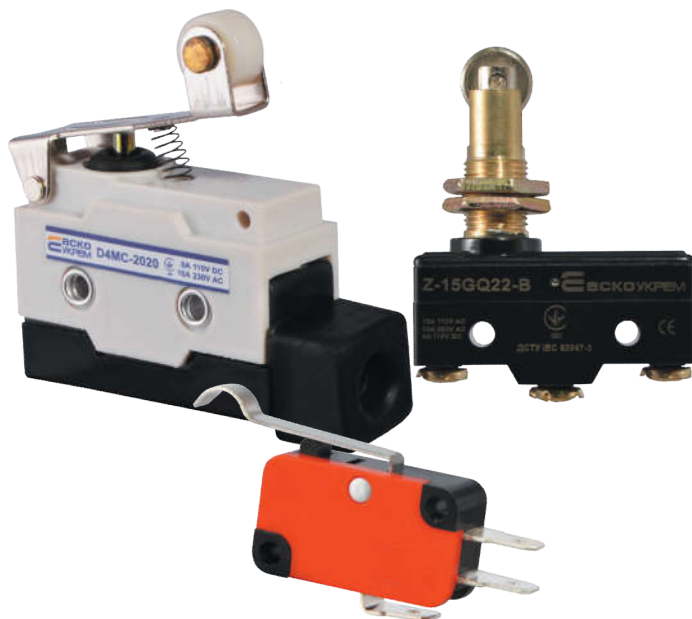

### Призначення

Керування рухомими механізмами електротехнічних пристроїв.

### Матеріал виготовлення:

- Корпус – бакеліт.
- Механізм – берилієва бронза.
- Затискні контакти – латунь.
- Напайки – композит на основі срібла.

Відповідають **ДСТУ EN 60947-5-1**

### Технічні характеристики

Параметр		Значення		
Серія мікроперемикачів		D4MC	Z-15	V-15
Номінальна напруга <b>Un, В</b>	AC, 50Гц	250		
	DC	125		
Номінальний робочий струм <b>Ie, А</b>	AC, 50Гц	10	15	
	DC	0,5	0,4	0,6
Ступінь захисту		IP54	IP20	

### Електрична схема

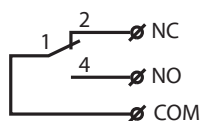

## Серія D4MC

Модельний ряд та інформація для замовлення

Зображення	Модель	Перемикаючий механізм	Артикул
	D4MC-1000	Довга планка 	A0050040014
	D4MC-1020	Коротка планка 	A0050040015
	D4MC-2000	Пластмасовий ролик на довгій планці 	A0050040016
	D4MC-2020	Пластмасовий ролик на короткій планці 	A0050040017
	D4MC-3030	Пластмасовий хитний ролик на короткій планці 	A0050040010
	D4MC-5000	Шток 	A0050040011
	D4MC-5020	Паралельний металевий ролик 	A0050040013
	D4MC-5040	Перпендикулярний металевий ролик 	A0050040012

Габаритні розміри

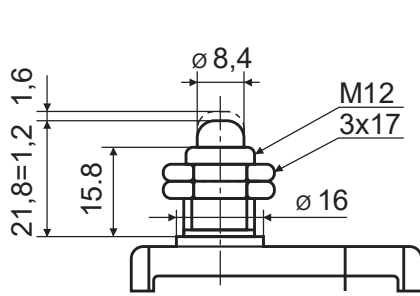
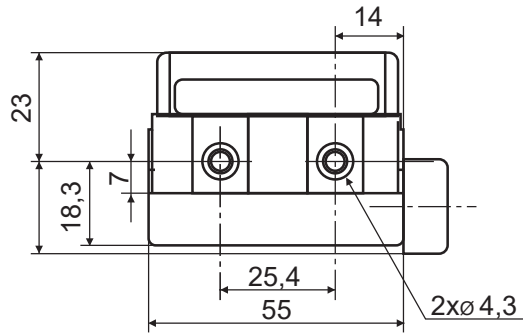

D4MC-5000

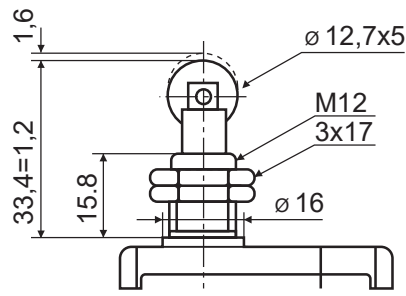

D4MC-5020

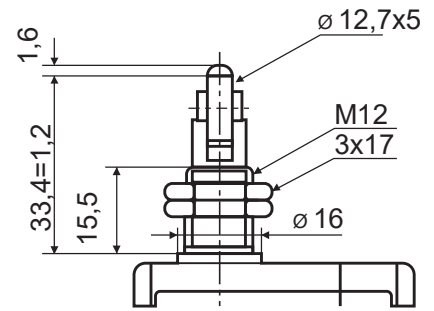

D4MC-5040

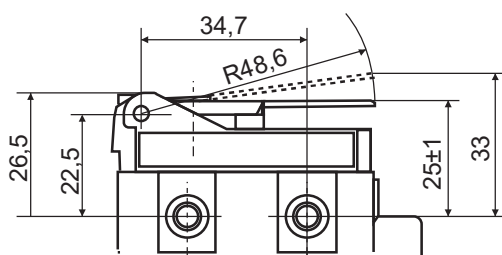

D4MC-1020

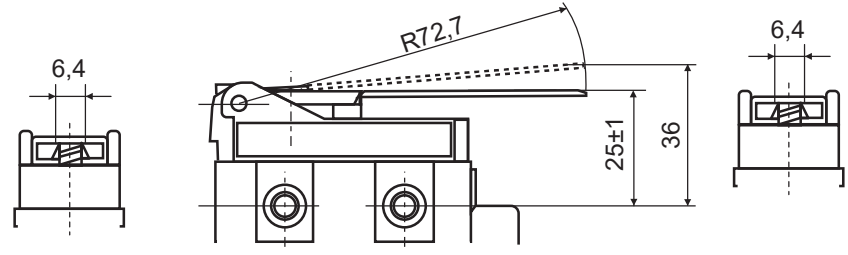

D4MC-1000

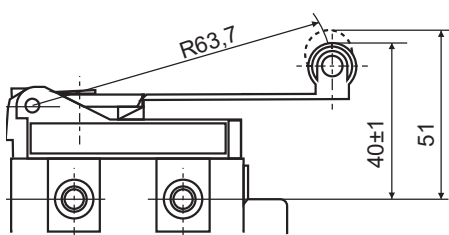

D4MC-2000

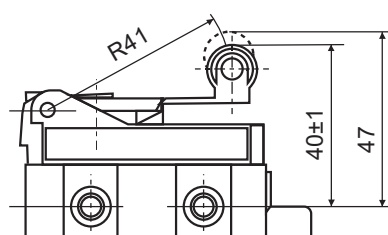

D4MC-2020

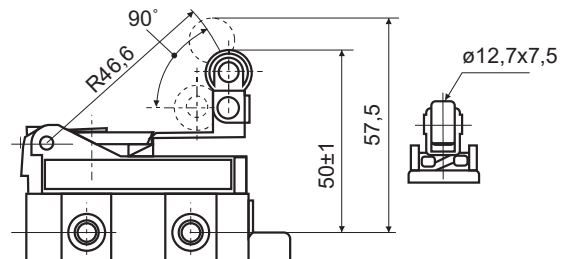

D4MC-3030

Установчі отвори











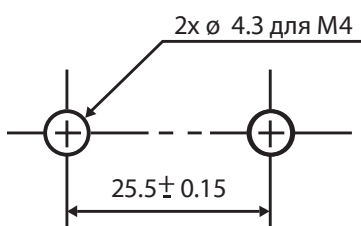
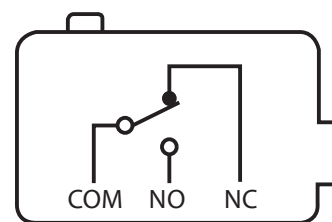



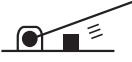





Схема підключення



## Серія Z-15

Модельний ряд та інформація для замовлення

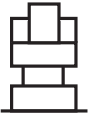
Зображення	Модель	Перемикаючий механізм	Артикул
	Z-15HW24-B	Довга планка 	A0050040003
	Z-15GW-B	Середня планка 	A0050040004
	Z-15GW21-B	Коротка планка 	A0050040005
	Z-15GW2-B	Металевий ролик на довгій планці 	A0050040006
	Z-15GW22-B	Металевий ролик на короткій планці 	A0050040007
	Z-15G-B	Рін-шток 	A0050040009
	Z-15GD-B	Широкий шток 	A0050040008
	Z-15GQ22-B	Паралельний металевий ролик 	A0050040001
	Z-15GQ21-B	Перпендикулярний металевий ролик 	A0050040002

Габаритні розміри

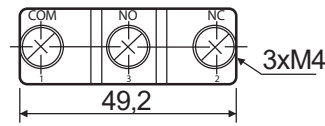
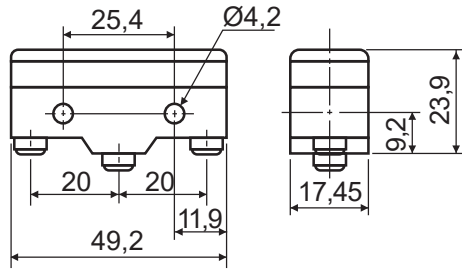

Установчі отвори

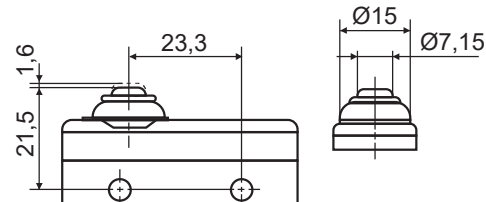
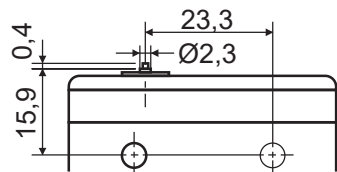
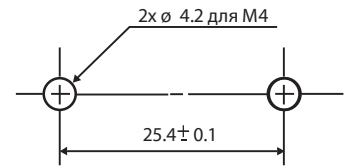

**Z-15G-B**

**Z-15GD-B**

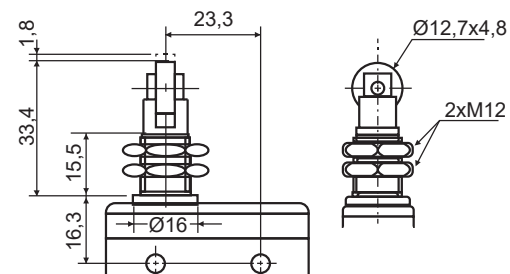
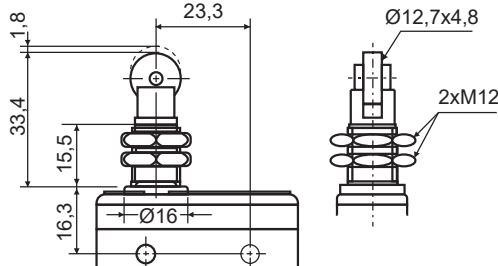

**Z-15GQ22-B**

**Z-15GQ21-B**

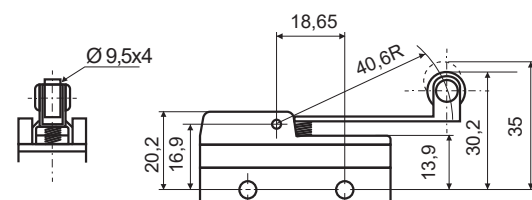
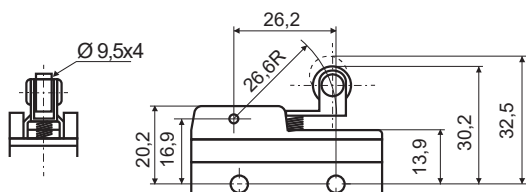

**Z-15GW22-B**

**Z-15GW2-B**

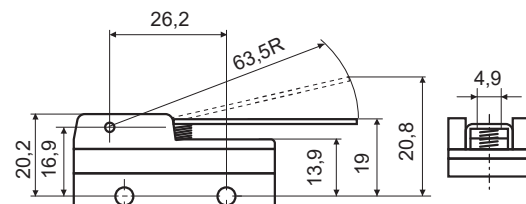
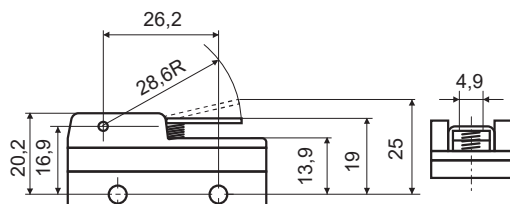

**Z-15GW21-B**

**Z-15GW-B**

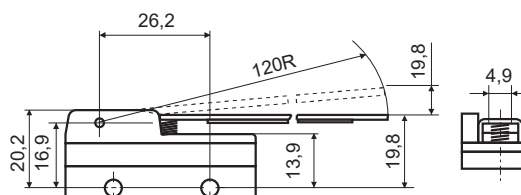





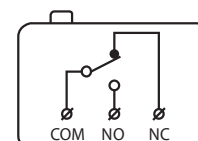





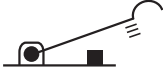

**Z-15HW24-B**

Схема підключення

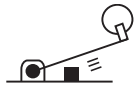

## Серія V-15

Моделний ряд та інформація для замовлення

Зображення	Модель	Перемикаючий механізм	Артикул
	V-15-1C25	Рін-шток 	A0050040025
	V-15-41C25	Середня планка з імітованим роликом 	A0050040024
	V-15-21C25	Середня планка 	A0050040021
	V-15-31C25	Довга планка 	A0050040023
	V-15-51C25	Пластмасовий ролик на короткій планці 	A0050040019
	V-15-61C25	Пластмасовий ролик на довгій планці 	A0050040020
	V-15-1B5	Рін-шток 	A0050040022

Габаритні розміри

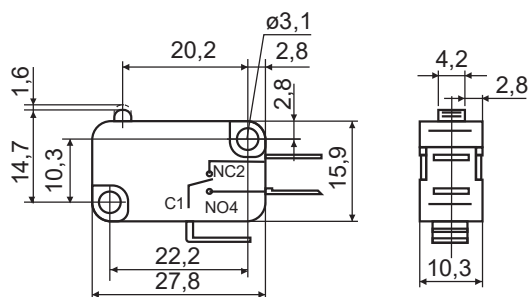

V-15-1C25, V-15-1B5

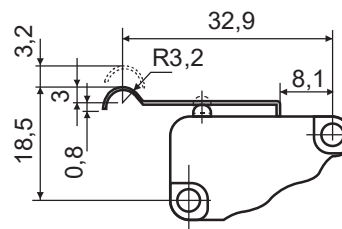

V-15-41C25

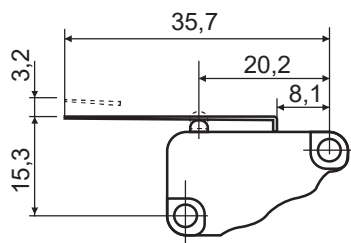

V-15-21C25

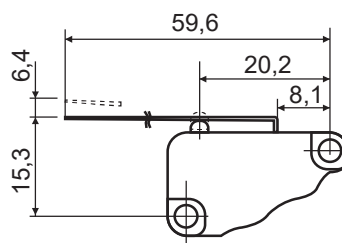

V-15-31C25

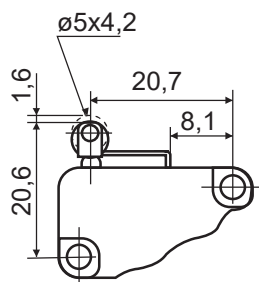

V-15-51C25, V-15-1B5

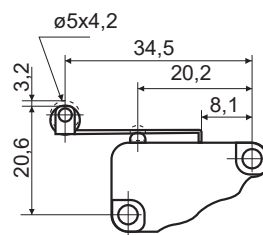

V-15-61C25