

HSE 61, 71, 81

STIHL



2 - 18	Gebrauchsanleitung
18 - 35	Instruction Manual
35 - 52	Manual de instrucciones
52 - 68	Skötselmanual
68 - 84	Käyttöohje
84 - 101	Benjtningsvejledning
101 - 116	Bruksanvisning
116 - 133	Návod k použití
133 - 151	Használati utasítás
151 - 169	Instruções de serviço
169 - 189	Инструкция по эксплуатации
189 - 208	Instrukcja użytkowania
208 - 228	Ръководство за употреба
228 - 245	Instrucțiuni de utilizare



Inhaltsverzeichnis

1	Zu dieser Gebrauchsanleitung.....	2
2	Sicherheitshinweise und Arbeitstechnik.....	2
3	Anwendung.....	7
4	Gerät elektrisch anschließen.....	8
5	Gerät einschalten.....	9
6	Gerät ausschalten.....	10
7	Drehbarer Handgriff.....	10
8	Gerät aufbewahren.....	10
9	Schneidmesser schärfen.....	11
10	Wartungs- und Pflegehinweise.....	11
11	Verschleiß minimieren und Schäden vermeiden.....	12
12	Wichtige Bauteile.....	13
13	Technische Daten.....	13
14	Reparaturhinweise.....	14
15	Entsorgung.....	15
16	EU-Konformitätserklärung.....	15
17	Anschriften.....	16
18	Allgemeine Sicherheitshinweise für Elektrowerkzeuge.....	16

Verehrte Kundin, lieber Kunde,

vielen Dank, dass Sie sich für ein Qualitätserzeugnis der Firma STIHL entschieden haben.

Dieses Produkt wurde mit modernen Fertigungsverfahren und umfangreichen Qualitätssicherungsmaßnahmen hergestellt. Wir sind bemüht alles zu tun, damit Sie mit diesem Gerät zufrieden sind und problemlos damit arbeiten können.

Wenn Sie Fragen zu Ihrem Gerät haben, wenden Sie sich bitte an Ihren Händler oder direkt an unsere Vertriebsgesellschaft.

Ihr



Dr. Nikolas Stihl

1 Zu dieser Gebrauchsanleitung

1.1 Bildsymbole

Sämtliche Bildsymbole, die auf dem Gerät angebracht sind, sind in dieser Gebrauchsanleitung erklärt.

1.2 Kennzeichnung von Textabschnitten

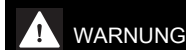

Warnung vor Unfall- und Verletzungsgefahr für Personen sowie vor schwerwiegenden Sachschäden.

HINWEIS

Warnung vor Beschädigung des Gerätes oder einzelner Bauteile.

1.3 Technische Weiterentwicklung

STIHL arbeitet ständig an der Weiterentwicklung sämtlicher Maschinen und Geräte; Änderungen des Lieferumfanges in Form, Technik und Ausstattung müssen wir uns deshalb vorbehalten.

Aus Angaben und Abbildungen dieser Gebrauchsanleitung können deshalb keine Ansprüche abgeleitet werden.

2 Sicherheitshinweise und Arbeitstechnik



Besondere Sicherheitsmaßnahmen sind beim Arbeiten mit diesem Motorgerät nötig, weil die Schneidmesser sehr scharf sind und weil mit elektrischem Strom gearbeitet wird.



Die gesamte Gebrauchsanleitung vor der ersten Inbetriebnahme aufmerksam lesen und für späteren Gebrauch sicher aufbewahren. Nichtbeachten der Gebrauchsanleitung kann lebensgefährlich sein.

Länderbezogene Sicherheitsvorschriften, z. B. von Berufsgenossenschaften, Sozialkassen, Behörden für Arbeitsschutz und anderen beachten.

Wer zum ersten Mal mit dem Motorgerät arbeitet: Vom Verkäufer oder von einem anderen Fachkundigen erklären lassen, wie man damit sicher umgeht – oder an einem Fachlehrgang teilnehmen.

Minderjährige dürfen nicht mit dem Motorgerät arbeiten – ausgenommen Jugendliche über 16 Jahre, die unter Aufsicht ausgebildet werden.

Kinder, Tiere und Zuschauer fernhalten.

Wird das Motorgerät nicht benutzt, ist es so abzustellen, dass niemand gefährdet wird. Motorgerät vor unbefugtem Zugriff sichern.

Der Benutzer ist verantwortlich für Unfälle oder Gefahren, die gegenüber anderen Personen oder deren Eigentum auftreten.

Motorgerät nur an Personen weitergeben oder ausleihen, die mit diesem Modell und seiner Handhabung vertraut sind – stets die Gebrauchsanleitung mitgeben.

Personen, die aufgrund eingeschränkter physischer, sensorischer oder geistiger Fähigkeit nicht in der Lage sind, das Gerät sicher zu bedienen, dürfen nur unter Aufsicht oder nach Anweisung durch eine verantwortliche Person damit arbeiten.

Der Einsatz Schall emittierender Motorgeräte kann durch nationale wie auch örtliche, lokale Vorschriften zeitlich begrenzt sein.

Wer mit dem Motorgerät arbeitet, muss ausgeruht, gesund und in guter Verfassung sein.

Wer sich aus gesundheitlichen Gründen nicht anstrengen darf, sollte seinen Arzt fragen, ob die Arbeit mit einem Motorgerät möglich ist.

Nach der Einnahme von Alkohol, Medikamenten, die das Reaktionsvermögen beeinträchtigen oder Drogen darf nicht mit dem Motorgerät gearbeitet werden.

Motorgerät nur zum Schneiden von Hecken, Sträuchern, Büschen, Gestrüpp und dergleichen verwenden.

Der Einsatz des Motorgeräts für andere Zwecke ist nicht zulässig und kann zu Unfällen oder Schäden am Motorgerät führen.

Vor allen Arbeiten am Gerät – Netzstecker aus der Steckdose ziehen – **Unfallgefahr!**

Netzstecker nicht durch Ziehen an der Anschlussleitung aus der Steckdose ziehen, sondern immer am Netzstecker anfassen.

Ungeeignete Verlängerungsleitungen können gefährlich sein.

Bei Verlängerungsleitungen müssen die Mindestquerschnitte der einzelnen Leitungen beachtet werden (siehe "Gerät elektrisch anschließen").

Stecker und Kupplung der Verlängerungsleitung müssen wasserdicht sein oder so verlegt werden, dass sie nicht mit Wasser in Berührung kommen können.

Nur solche Schneidmesser oder Zubehör anbauen, die von STIHL für dieses Motorgerät zugelassen sind oder technisch gleichartige Teile. Bei Fragen dazu an einen Fachhändler

wenden. Nur hochwertige Werkzeuge oder Zubehör verwenden. Ansonsten kann die Gefahr von Unfällen oder Schäden am Motorgerät bestehen.

STIHL empfiehlt STIHL Original- Werkzeuge und Zubehör zu verwenden. Diese sind in ihren Eigenschaften optimal auf das Produkt und die Anforderungen des Benutzers abgestimmt.

Keine Änderungen am Gerät vornehmen – die Sicherheit kann dadurch gefährdet werden. Für Personen- und Sachschäden, die bei der Verwendung nicht zugelassener Anbaugeräte auftreten, schließt STIHL jede Haftung aus.

Zur Reinigung des Gerätes keine Hochdruckreineriger verwenden. Der harte Wasserstrahl kann Teile des Gerätes beschädigen.

Gerät nicht mit Wasser abspritzen.

2.1 Bekleidung und Ausrüstung

Vorschriftsmäßige Bekleidung und Ausrüstung tragen.



Die Kleidung muss zweckmäßig sein und darf nicht behindern. Eng anliegende Kleidung – Kombianzug, kein Arbeitsmantel.

Keine Kleidung tragen, die sich in Holz, Gestrüpp oder sich bewegenden Teilen des Gerätes verfangen kann. Auch keinen Schal, keine Krawatte und keinen Schmuck. Lange Haare so zusammenbinden und so sichern, dass sie sich oberhalb der Schultern befinden.



Feste Schuhe mit griffiger, rutschfester Sohle tragen.

2.1.1 Schutzbrille, Schallschutz



WARNUNG



Um die Gefahr von Augenverletzungen zu reduzieren enganliegende Schutzbrille nach Norm EN 166 tragen. Auf richtigen Sitz der Schutzbrille achten.

"Persönlichen" Schallschutz tragen – z. B. Gehörschutzkapseln.



Robuste Arbeitshandschuhe aus widerstandsfähigem Material tragen (z. B. Leder).

STIHL bietet ein umfangreiches Programm an persönlicher Schutzausstattung an.

2.2 Motorgerät transportieren

Immer Motorgerät ausschalten und Netzstecker des Gerätes ziehen – Messerschutz anbringen auch beim Transport über kurze Strecken.

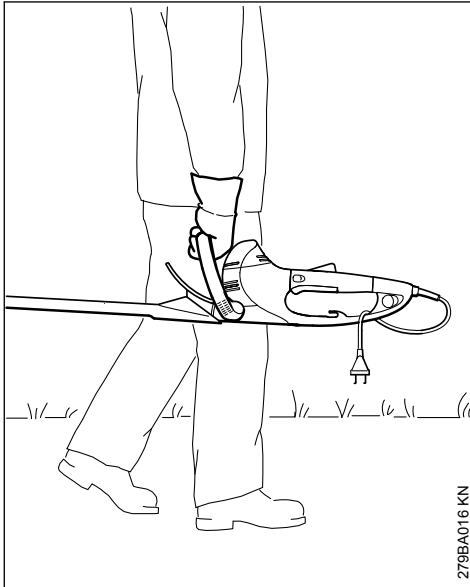

279BA016 KN

Motorgerät am Griff tragen – Schneidmesser nach hinten.

In Fahrzeugen: Motorgerät gegen Umkippen und Beschädigung sichern.

2.3 Vor dem Arbeiten

Motorgerät auf betriebs sicheren Zustand überprüfen – entsprechende Kapitel in der Gebrauchsanleitung beachten:

- Spannung und Frequenz des Gerätes (siehe Typenschild) müssen mit Spannung und Frequenz des Netzes übereinstimmen
- Anschlussleitung, Netzstecker und Verlängerungsleitung auf Beschädigungen prüfen. Beschädigte Leitungen, Kupplungen und Stecker oder den Vorschriften nicht entsprechende Anschlussleitungen dürfen nicht verwendet werden
- Steckdosen von Verlängerungsleitungen müssen spritzwassergeschützt sein
- Anschlussleitung so verlegen und kennzeichnen, dass sie nicht beschädigt und niemand gefährdet werden kann – Stolpergefahr vermeiden
- Schalthebelsperre, Schalthebel, Schaltbügel und Zusatzschalter müssen leichtgängig sein

- Schalthebelsperre, Schalthebel, Schaltbügel und Zusatzschalter müssen nach Loslassen in die Ausgangsposition zurückgehen
- Schneidmesser in einwandfreiem Zustand (sauber, leichtgängig und nicht verformt), fester Sitz, korrekte Montage, nachgeschärft und mit dem STIHL Harzlöser (Schmiermittel) gut eingesprüht
- Schnitenschutz (falls vorhanden) auf Beschädigung prüfen
- keine Änderung an den Bedienungs- und Sicherheitseinrichtungen vornehmen
- Handgriffe müssen sauber und trocken, frei von Öl und Schmutz sein – wichtig zur sicheren Führung des Motorgerätes

Das Motorgerät darf nur in betriebs sicherem Zustand betrieben werden – **Unfallgefahr!**

Stromschlaggefahr vermindern durch:

- elektrischer Anschluss nur an einer vorschriftsmäßig installierten Steckdose
- verwendete Verlängerungsleitung den Vorschriften für den jeweiligen Anwendungsfall entsprechend
- Isolierung von Anschluss- und Verlängerungsleitung, Stecker und Kupplung in einwandfreiem Zustand

2.4 Gerät halten und führen

Motorgerät immer mit beiden Händen an den Griffen festhalten. Handgriffe mit den Daumen fest umfassen.

2.4.1 Rechtshänder

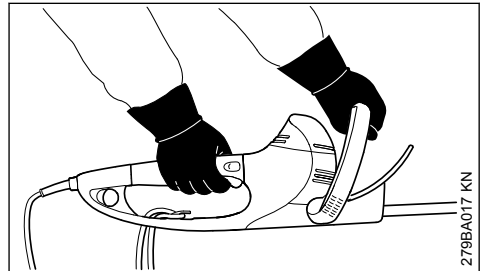

279BA017 KN

Rechte Hand am Bedienungsgriff und linke Hand am Bügelgriff.

2.4.2 Linkshänder

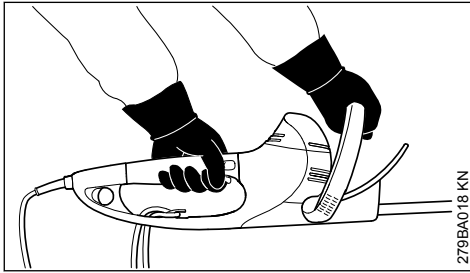

Linke Hand am Bedienungsgriff und rechte Hand am Bügelgriff.

Sicheren Stand einnehmen und Motorgerät so führen, dass die Schneidmesser immer vom Körper abgewandt sind.

2.5 Während der Arbeit

Bei drohender Gefahr bzw. im Notfall sofort Gerät ausschalten – Schalthebel oder Schaltbügel bzw. Schalthebel oder Zusatzschalter loslassen.

Sicherstellen, dass sich keine weiteren Personen im Arbeitsbereich befinden.

Schneidmesser beobachten – keine Bereiche der Hecke schneiden, die nicht eingesehen werden können.

Äußerste Vorsicht beim Schneiden von hohen Hecken, es könnte sich jemand dahinter befinden – vorher nachschauen.



Nicht bei Regen und auch nicht in nasser oder sehr feuchter Umgebung mit dem Motorgerät arbeiten – der Antriebsmotor ist nicht wassergeschützt – **Stromschlag- und Kurzschlussgefahr!**

Gerät nicht im Regen stehen lassen.

Das Gerät ist mit einem System zum schnellen Stoppen der Messer ausgestattet – die Schneidmesser kommen unmittelbar zum Stehen, wenn der Schalthebel oder Schaltbügel bzw. der Schalthebel oder Zusatzschalter losgelassen wird.

Diese Funktion regelmäßig, in kurzen Abständen kontrollieren. Gerät nicht betreiben, wenn Schneidmesser nachlaufen – **Verletzungsgefahr!** Fachhändler aufsuchen.

Vorsicht bei Glätte, Nässe, Schnee, an Abhängen, auf unebenem Gelände etc. – **Rutschgefahr!**

Herabgefallene Zweige, Gestrüpp und Schnittgut wegräumen.

Auf Hindernisse achten: Baumstümpfe, Wurzeln – **Stolpergefahr!**

2.5.1 Bei Arbeiten in der Höhe:

- immer Hubarbeitsbühne benutzen
- niemals auf einer Leiter oder im Baum stehend arbeiten
- niemals an instabilen Standorten arbeiten

Bei angelegtem Gehörschutz ist erhöhte Aufmerksamkeit und Umsicht erforderlich – das Wahrnehmen von Gefahr ankündigenden Geräuschen (Schreie, Signaltöne u. a.) ist eingeschränkt.

Rechtzeitig Arbeitspausen einlegen, um Müdigkeit und Erschöpfung vorzubeugen – **Unfallgefahr!**

Ruhig und überlegt arbeiten – nur bei guten Licht- und Sichtverhältnissen. Umsichtig arbeiten, andere nicht gefährden.

Das Getriebe wird während des Betriebes heiß. Getriebegehäuse nicht berühren – **Verbrennungsgefahr!**

Falls das Motorgerät nicht bestimmungsgemäßer Beanspruchung (z. B. Gewalteinwirkung durch Schlag oder Sturz) ausgesetzt wurde, unbedingt vor weiterem Betrieb auf betriebssicheren Zustand prüfen – siehe auch "Vor dem Arbeiten". Insbesondere die Funktionstüchtigkeit der Sicherheitseinrichtungen prüfen. Motorgeräte, die nicht mehr betriebssicher sind, auf keinen Fall weiter benutzen. Im Zweifelsfall Fachhändler aufsuchen.

Hecke und Arbeitsbereich prüfen, damit die Schneidmesser nicht beschädigt werden:

- Steine, Metallteile und feste Gegenstände entfernen
- keinen Sand und keine Steine zwischen die Schneidmesser gelangen lassen z. B. beim Arbeiten in der Nähe des Bodens
- bei Hecken mit Drahtzäunen Draht nicht mit dem Schneidmesser berühren

Kontakt mit Strom führenden Leitungen vermeiden – keine elektrischen Leitungen durchtrennen – **Stromschlaggefahr!**



Bei laufendem Motor Schneidmesser nicht berühren. Werden die Schneidmesser durch einen Gegenstand blockiert, sofort Motor abstellen und Netzstecker ziehen – dann erst den Gegenstand beseitigen – **Verletzungsgefahr!**

Bei stark staubigen oder verschmutzten Hecken, Schneidmesser mit STIHL Harzlöser einsprühen – nach Bedarf. Dadurch werden die Reibung der Messer, die Aggression der Pflanzensäfte und die Ablagerung von Schmutzteilchen erheblich gemindert.

Während des Arbeitens aufgewirbelte Stäube können Gesundheit gefährdend sein. Bei Staubentwicklung Staubschutzmaske tragen.



Bei Beschädigung der Anschlussleitung sofort den Netzstecker ziehen – **Lebensgefahr durch Stromschlag!**

Netzstecker nicht durch Ziehen an der Anschlussleitung aus der Steckdose ziehen, sondern immer am Netzstecker anfassen.

Anschlussleitung nicht durch Überfahren, Quetschen, Zeren usw. beschädigen.

Anschluss- und Verlängerungsleitung sachgemäß verlegen:

- nicht an Kanten, spitzen oder scharfen Gegenständen scheuern lassen
- nicht durch Türritzen oder Fensterspalten quetschen
- bei verschlungenen Leitungen – Netzstecker ziehen und Kabel entwirren
- Berührung mit dem Schneidwerkzeug unbedingt vermeiden
- Kabeltrommeln immer ganz abwickeln, um Brandgefahr durch Überhitzung zu vermeiden

Vor dem Verlassen des Gerätes: Motorgerät ausschalten – Netzstecker ziehen.

Schneidmesser regelmäßig, in kurzen Abständen und bei spürbaren Veränderungen sofort überprüfen:

- Motorgerät ausschalten, abwarten, bis Schneidmesser still stehen, Netzstecker ziehen
- Zustand und festen Sitz überprüfen, auf Anrisse achten
- Schärfzustand beachten

Zum Auswechseln der Schneidmesser Motorgerät ausschalten und Netzstecker ziehen. Durch unbeabsichtigtes Anlaufen des Motors – **Verletzungsgefahr!**

Motor immer von Gestrüpp, Splintern, Blättern und übermäßigem Schmiermittel frei halten – **Brandgefahr!**

2.6 Nach der Arbeit

Motorgerät von Staub und Schmutz reinigen – keine Fett lösenden Mittel verwenden.

Schneidmesser mit STIHL Harzlöser einsprühen – Motor nochmals kurz in Gang setzen, damit sich das Spray gleichmäßig verteilt.

2.7 Vibrationen

Längere Benutzungsdauer des Gerätes kann zu vibrationsbedingten Durchblutungsstörungen der Hände führen ("Weißfingerkrankheit").

Eine allgemein gültige Dauer für die Benutzung kann nicht festgelegt werden, weil diese von mehreren Einflussfaktoren abhängt.

Die Benutzungsdauer wird verlängert durch:

- Schutz der Hände (warme Handschuhe)
- Pausen

Die Benutzungsdauer wird verkürzt durch:

- besondere persönliche Veranlagung zu schlechter Durchblutung (Merkmal: häufig kalte Finger, Kribbeln)
- niedrige Außentemperaturen
- Größe der Greifkräfte (festes Zugreifen behindert die Durchblutung)

Bei regelmäßiger, langandauernder Benutzung des Gerätes und bei wiederholtem Auftreten entsprechender Anzeichen (z. B. Fingerkribbeln) wird eine medizinische Untersuchung empfohlen.

2.8 Wartung und Reparatur

Vor allen Arbeiten am Gerät immer Gerät ausschalten und Netzstecker ziehen. Durch unbeabsichtigtes Anlaufen des Motors – **Verletzungsgefahr!**

Motorgerät regelmäßig warten. Nur Wartungsarbeiten und Reparaturen ausführen, die in der Gebrauchsanleitung beschrieben sind. Alle anderen Arbeiten von einem Fachhändler ausführen lassen.

STIHL empfiehlt Wartungsarbeiten und Reparaturen nur beim STIHL Fachhändler durchführen zu lassen. STIHL Fachhändlern werden regelmäßig Schulungen angeboten und technische Informationen zur Verfügung gestellt.

Nur hochwertige Ersatzteile verwenden. Ansonsten kann die Gefahr von Unfällen oder Schäden am Gerät bestehen. Bei Fragen dazu an einen Fachhändler wenden.

STIHL empfiehlt STIHL Original Ersatzteile zu verwenden. Diese sind in ihren Eigenschaften optimal auf das Gerät und die Anforderungen des Benutzers abgestimmt.

Keine Änderungen am Motorgerät vornehmen – die Sicherheit kann gefährdet werden – **Unfallgefahr!**

Anschlussleitung und Netzstecker regelmäßig auf einwandfreie Isolation und Alterung (Brüchigkeit) überprüfen.

Elektrische Bauteile wie z. B. die Anschlussleitung dürfen nur von Elektro-Fachkräften instandgesetzt bzw. erneuert werden.

Kunststoffteile mit einem Tuch reinigen. Scharfe Reinigungsmittel können den Kunststoff beschädigen.

Gerät nicht mit Wasser abspritzen.

Befestigungsschrauben an Schutzvorrichtungen und Schneidwerkzeug auf Festsitz prüfen und bei Bedarf festziehen.

Kühlluftschlitze im Motorgehäuse bei Bedarf reinigen.

Gerät sicher in einem trockenen Raum aufbewahren.

3 Anwendung

3.1 Schnittsaison

Für das Schneiden von Hecken die länderspezifischen bzw. kommunalen Vorschriften beachten.

Nicht während den allgemein üblichen Ruhezeiten schneiden.

3.2 Vorbereitung

Dicke Zweige und Äste vorab mit einer Astschere oder Motorsäge entfernen.

3.3 Schnittfolge

Zuerst beide Seiten der Hecke, danach die Oberseite schneiden.

Ist ein starkes Zurückschneiden erforderlich, dann stufenweise in mehreren Arbeitsgängen schneiden.

3.4 Drehbarer Handgriff

Zur Optimierung der Arbeitshaltung ist die Heckenschere mit einem drehbaren Handgriff ausgestattet, siehe "Drehbarer Handgriff".

3.5 Entsorgung

Das Schnittgut nicht in den Hausmüll werfen – Schnittgut kann kompostiert werden.

3.6 Arbeitstechnik

3.6.1 Senkrechter Schnitt

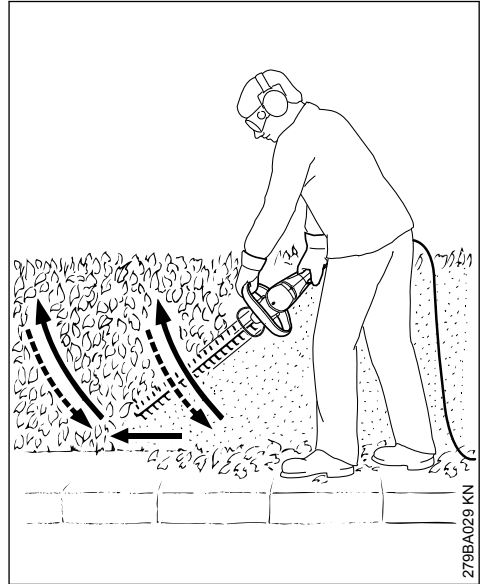

Heckenschere bogenförmig von unten nach oben führen – absenken und weitergehen – und die Heckenschere wieder bogenförmig nach oben führen.

Arbeitspositionen über Kopf sind ermüdend und sollten aus Gründen der Arbeitssicherheit nur kurzzeitig angewendet werden.

3.6.2 Waagerechter Schnitt

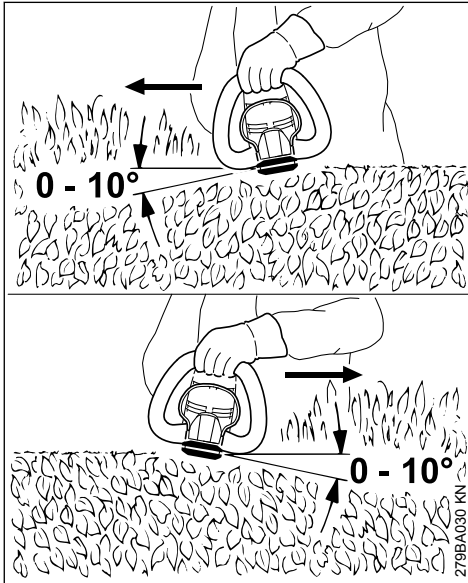

Schneidmesser in einem Winkel von 0° bis 10° ansetzen – aber waagrecht führen, dabei beide Messerseiten einsetzen.

Heckenschere sichelförmig zum Rand der Hecke bewegen, damit die abgeschnittenen Zweige zu Boden fallen.

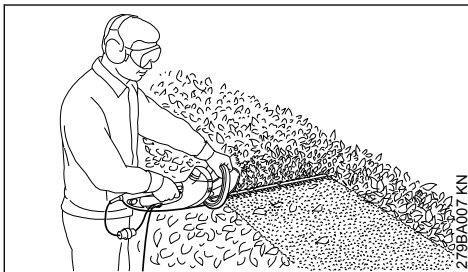

Bei breiten Hecken in mehreren Arbeitsgängen vorgehen – eine Hand am Schaltbügel – eine Hand am Bedienungsgriff.

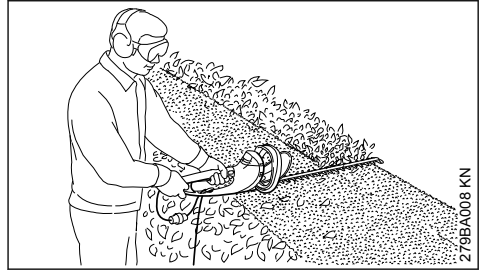

Zur Verlängerung der Reichweite – eine Hand am Bedienungsgriff – eine Hand am Zusatzschalter am Ende des Bedienungsgriffes.

4 Gerät elektrisch anschließen

Spannung und Frequenz des Gerätes (siehe Typenschild) muss mit Spannung und Frequenz des Netzanschlusses übereinstimmen.

Die Mindestabsicherung des Netzanschlusses muss entsprechend der Vorgabe in den Technischen Daten ausgeführt sein – siehe "Technische Daten".

Das Gerät muss an die Spannungsversorgung über einen Fehlerstromschutzschalter angeschlossen werden, der die Stromzufuhr unterbricht, wenn der Differenzstrom zur Erde 30 mA überschreitet.

Der Netzanschluss muss IEC 60364 sowie den länderspezifischen Vorschriften entsprechen.

4.1 Verlängerungsleitung

Die Verlängerungsleitung muss von ihrer Bauart her mindestens die gleichen Eigenschaften erfüllen wie die Anschlussleitung am Gerät. Kennzeichnung zur Bauart (Typbezeichnung) an der Anschlussleitung beachten.

Die Adern in der Leitung müssen, abhängig von Netzspannung und Leitungslänge, den aufgeführten Mindestquerschnitt haben.

Leitungslänge	Mindestquerschnitt
220 V – 240 V:	
bis 20 m	1,5 mm ²
20 m bis 50 m	2,5 mm ²
100 V – 127 V:	
bis 10 m	AWG 14 / 2,0 mm ²
10 m bis 30 m	AWG 12 / 3,5 mm ²

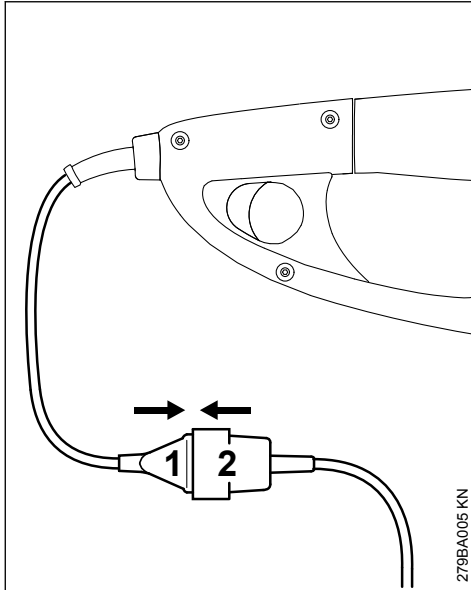

- ▶ Netzstecker (1) in die Kupplung (2) der Verlängerungsleitung stecken

4.2 Zugentlastung

Die Zugentlastung schützt die Anschlussleitung vor Beschädigung.

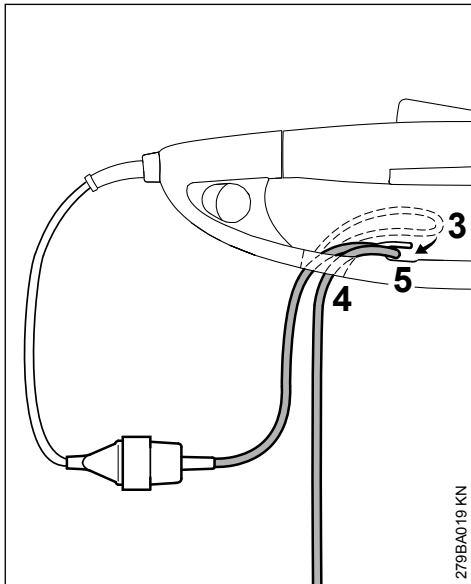

- ▶ mit der Verlängerungsleitung eine Schlaufe (3) bilden

- ▶ Schlaufe (3) durch die Öffnung (4) führen
- ▶ Schlaufe (3) über Haken (5) führen und festziehen
- ▶ Netzstecker der Verlängerungsleitung in vorschriftsmäßig installierte Steckdose stecken

5 Gerät einschalten

- ▶ sicheren und festen Stand einnehmen
- ▶ aufrecht stehen – Gerät entspannt halten
- ▶ Schneidwerkzeug darf keine Gegenstände und nicht den Boden berühren
- ▶ Gerät in beide Hände nehmen – eine Hand am Bedienungsgriff – andere Hand am Bügelgriff

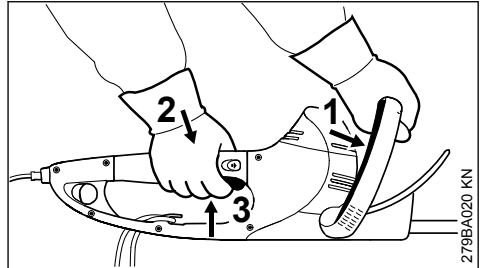

- ▶ Schaltbügel (1) gegen den Bügelgriff drücken und halten
- ▶ nacheinander Schalthebelsperre (2) und Schalthebel (3) drücken und halten

Das Gerät besitzt eine Zweihandschaltung, d. h. nur wenn Schaltbügel (1) und Schalthebel (3) betätigt sind, kann das Gerät in Betrieb genommen werden.

5.1 Zur Verlängerung der Reichweite

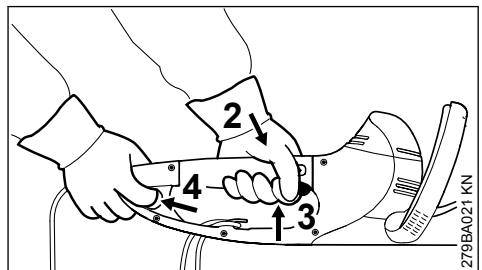

- ▶ Gerät in beide Hände nehmen – eine Hand am Bedienungsgriff – andere Hand am Zusatzschalter am Ende des Bedienungsgriffes
- ▶ Zusatzschalter (4) betätigen und halten
- ▶ nacheinander Schalthebelsperre (2) und Schalthebel (3) drücken und halten

Das Gerät besitzt eine Zweihandschaltung, d. h. nur wenn Zusatzschalter (4) und Schalthebel (3)

betätigt sind, kann das Gerät in Betrieb genommen werden.

6 Gerät ausschalten

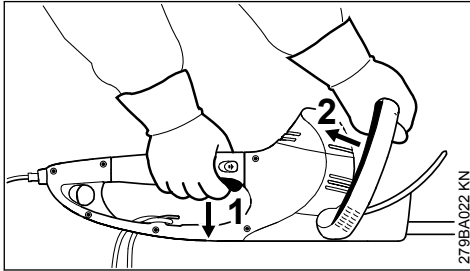

- Schalthebel (1) und Schaltbügel (2) loslassen

Beim Betrieb mit verlängerter Reichweite:

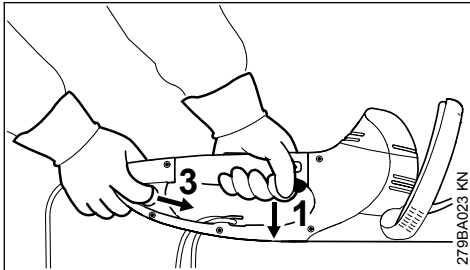

- Schalthebel (1) und Zusatzschalter (3) loslassen

HSE 61, 71

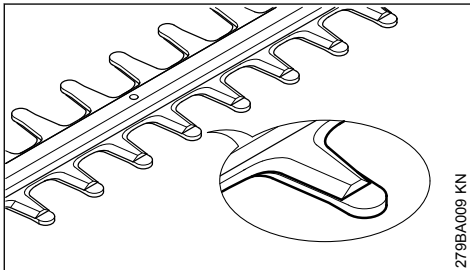

Die Messer sind im Stillstand vom Kamm verdeckt.

HSE 81

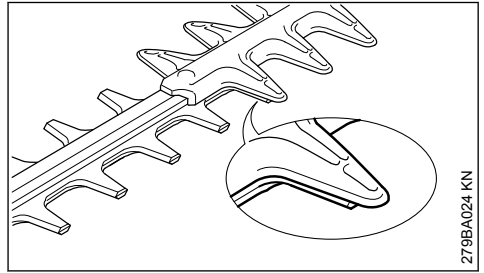

Die Messer sind im Stillstand teilweise vom Schnittschutz verdeckt.

6.1 Weitere Hinweise

- bei längeren Pausen – Netzstecker ziehen
- wird das Gerät nicht mehr benutzt, ist es so abzustellen, dass niemand gefährdet wird
- Gerät vor unbefugtem Zugriff sichern

7 Drehbarer Handgriff

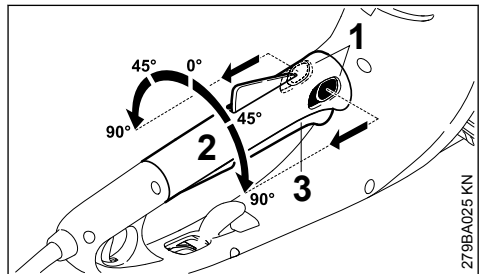

- die beiden Hebel (1) der Griffverstellung in Pfeilrichtung betätigen und halten
- Handgriff (2) in gewünschte Position drehen
- die beiden Hebel (1) der Griffverstellung loslassen und Handgriff einrasten

Ist der Schalthebel (3) betätigt, kann der Handgriff (2) nicht gedreht werden.

8 Gerät aufbewahren

Bei Betriebspausen ab ca. 30 Tagen

- Schneidmesser reinigen, Zustand prüfen und mit STIHL Harzlöser einsprühen
- Messerschutz anbringen
- Gerät gründlich säubern, besonders die Kühleftschlitze
- Gerät an einem trockenen und sicheren Ort aufbewahren, dazu kann der Messerschutz an der Wand montiert werden. Vor unbefugter Benutzung (z. B. durch Kinder) schützen

9 Schneidmesser schärfen

Wenn die Schnittleistung nachlässt, die Messer schlecht schneiden, Zweige häufig eingeklemmt werden: Schneidmesser nachschärfen.

Das Nachschärfen sollte durch einen Fachhändler mit einem Schärfgerät erfolgen. STIHL empfiehlt den STIHL Fachhändler.

Ansonsten eine Flach-Schärffeile benutzen.

Schärffeile im vorgeschriebenen Winkel (siehe "Technische Daten") zur Messerebene führen.

- ▶ nur die Schneidkante schärfen – weder stumpfe Überstände des Schneidmessers noch den Schnittschutz anfeilen (siehe "Wichtige Bauteile")
- ▶ immer zur Schneidkante feilen

- ▶ Feile darf nur im Vorwärtsstrich greifen – beim Zurückziehen anheben
- ▶ Grat am Schneidmesser mit einem Abziehstein entfernen
- ▶ nur wenig Werkstoff abtragen
- ▶ nach dem Schärfen – Feil- oder Schleifstaub entfernen und Schneidmesser mit STIHL Harzlöser einsprühen

HINWEIS

Nicht mit stumpfen oder beschädigten Schneidmessern arbeiten – dies führt zu starker Beanspruchung des Gerätes und unbefriedigendem Schnittergebnis.

10 Wartungs- und Pflegehinweise

Die Angaben beziehen sich auf normale Einsatzbedingungen. Bei erschwerten Bedingungen (starker Staubanfall etc.) und längeren täglichen Arbeitszeiten die angegebenen Intervalle entsprechend verkürzen.		vor Arbeitsbeginn	nach Arbeitseende bzw. täglich	wöchentlich	monatlich	jährlich	bei Störung	bei Beschädigung	bei Bedarf
Komplette Maschine	Sichtprüfung	X							
	reinigen		X						
Zweihandschaltung	Funktion kontrollieren – nach Loslassen des Schalthebels oder Schaltbügels bzw. des Schalthebels oder Zusatzschalters müssen die Messer innerhalb kurzer Zeit zum Stillstand kommen	X							
Ansaugöffnung für Kühlluft	Sichtprüfung		X						
	reinigen								X
Schneidmesser	Sichtprüfung	X							
	reinigen ²⁾		X						
	schärfen ¹⁾²⁾								X
	ersetzen durch Fachhändler ¹⁾						X		
Getriebe und Pleuel	alle 50 Betriebsstunden kontrollieren durch Fachhändler ¹⁾								
	STIHL Getriebefett ergänzen durch Fachhändler ¹⁾								X

Die Angaben beziehen sich auf normale Einsatzbedingungen. Bei erschwerten Bedingungen (starker Staubanfall etc.) und längeren täglichen Arbeitszeiten die angegebenen Intervalle entsprechend verkürzen.		vor Arbeitsbeginn	nach Arbeitseende bzw. täglich	wöchentlich	monatlich	jährlich	bei Störung	bei Beschädigung	bei Bedarf
Kohlebürsten	alle 100 Betriebsstunden kontrollieren durch Fachhändler ¹⁾								
	ersetzen durch Fachhändler ¹⁾								X
Zugängliche Schrauben und Muttern	nachziehen								X
Sicherheitsaufkleber	ersetzen						X		
¹⁾ STIHL empfiehlt den STIHL Fachhändler									
²⁾ danach mit STIHL Harzlöser einsprühen									

11 Verschleiß minimieren und Schäden vermeiden

Einhalten der Vorgaben dieser Gebrauchsanleitung vermeidet übermäßigen Verschleiß und Schäden am Gerät.

Benutzung, Wartung und Lagerung des Gerätes müssen so sorgfältig erfolgen, wie in dieser Gebrauchsanleitung beschrieben.

Alle Schäden, die durch Nichtbeachten der Sicherheits-, Bedienungs- und Wartungshinweise verursacht werden, hat der Benutzer selbst zu verantworten. Dies gilt insbesondere für:

- nicht von STIHL freigegebene Änderungen am Produkt
- die Verwendung von Werkzeugen oder Zubehör, die nicht für das Gerät zulässig, geeignet oder qualitativ minderwertig sind
- nicht bestimmungsgemäße Verwendung des Gerätes
- Einsatz des Gerätes bei Sport- oder Wettbewerbs-Veranstaltungen
- Folgeschäden infolge der Weiterbenutzung des Gerätes mit defekten Bauteilen

11.1 Wartungsarbeiten

Alle im Kapitel „Wartungs- und Pflegehinweise“ aufgeführten Arbeiten müssen regelmäßig durchgeführt werden. Soweit diese Wartungsarbeiten nicht vom Benutzer selbst ausgeführt werden

können, ist damit ein Fachhändler zu beauftragen.

STIHL empfiehlt Wartungsarbeiten und Reparaturen nur beim STIHL Fachhändler durchführen zu lassen. STIHL Fachhändlern werden regelmäßig Schulungen angeboten und technische Informationen zur Verfügung gestellt.

Werden diese Arbeiten versäumt oder unsachgemäß ausgeführt, können Schäden entstehen, die der Benutzer selbst zu verantworten hat. Dazu zählen unter anderem:

- Schäden am Elektromotor infolge nicht rechtzeitig oder unzureichend durchgeführter Wartung (z. B. unzureichender Reinigung der Kühlluftführung)
- Schäden durch falschen elektrischen Anschluss (Spannung, nicht ausreichend dimensionierte Zuleitungen)
- Korrosions- und andere Folgeschäden infolge unsachgemäßer Lagerung
- Schäden am Gerät infolge Verwendung von qualitativ minderwertigen Ersatzteilen

11.2 Verschleißteile

Manche Teile des Gerätes unterliegen auch bei bestimmungsgemäßem Gebrauch einem normalen Verschleiß und müssen je nach Art und Dauer der Nutzung rechtzeitig ersetzt werden. Dazu gehören u. a.:

- Schneidmesser

12 Wichtige Bauteile

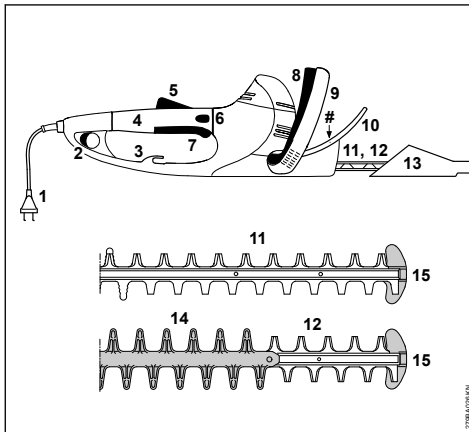

- 1 Anschlussleitung
 - 2 Zusatzschalter
 - 3 Zugentlastung
 - 4 Bedienunggriff mit drehbarem Handgriff
 - 5 Schalthebelsperre
 - 6 Griffverriegelung
 - 7 Schalthebel
 - 8 Schaltbügel
 - 9 Bügelgriff
 - 10 Handschutz
 - 11 Schneidmesser HSE 61, 71 (siehe "Technische Daten")
 - 12 Schneidmesser HSE 81 (siehe "Technische Daten")
 - 13 Messerschutz
 - 14 Schnitenschutz (nur HSE 81)
 - 15 Führungsschutz
- # Maschinenummer

13 Technische Daten

13.1 Motor

13.1.1 HSE 61

Nennspannung:	230 - 240 V
Nennstromstärke:	2,1 A
Frequenz:	50 Hz
Leistungsaufnahme:	500 W
Absicherung:	min. 10 A
Schutzklasse:	II, <input type="checkbox"/>

13.1.2 HSE 71

Nennspannung:	230 - 240 V
Nennstromstärke:	2,6 A
Frequenz:	50 Hz
Leistungsaufnahme:	600 W
Absicherung:	min. 10 A
Schutzklasse:	II, <input type="checkbox"/>

13.1.3 HSE 81

Nennspannung:	230 - 240 V
Nennstromstärke:	2,8 A
Frequenz:	50 Hz
Leistungsaufnahme:	650 W
Absicherung:	min. 10 A
Schutzklasse:	II, <input type="checkbox"/>

13.2 Schneidmesser

13.2.1 HSE 61

Schärfwinkel zur Messer-	34°
ebene:	
Zahnabstand:	29 mm
Hubzahl:	3200 1/min
Schnittlänge:	500 mm, 600 mm

13.2.2 HSE 71

Schärfwinkel zur Messer-	28°
ebene:	
Zahnabstand:	36 mm
Hubzahl:	2600 1/min
Schnittlänge:	600 mm, 700 mm

13.2.3 HSE 81

Schärfwinkel zur Messer-	45°
ebene:	
Zahnabstand:	36 mm
Hubzahl:	2600 1/min
Schnittlänge:	500 mm, 600 mm, 700 mm

13.3 Gewicht

13.3.1 HSE 61

Schnittlänge 500 mm:	3,9 kg
Schnittlänge 500 mm ¹⁾ :	4,6 kg
Schnittlänge 600 mm:	4,1 kg

13.3.2 HSE 71

Schnittlänge 600 mm:	4,1 kg
Schnittlänge 600 mm ¹⁾ :	4,8 kg
Schnittlänge 700 mm:	4,2 kg
Schnittlänge 700 mm ¹⁾ :	4,9 kg

13.3.3 HSE 81

Schnittlänge 500 mm:	4,1 kg
Schnittlänge 600 mm:	4,2 kg
Schnittlänge 700 mm:	4,4 kg
Schnittlänge 700 mm ¹⁾ :	5,0 kg

¹⁾ Ausführung mit 10 m Anschlussleitung für Großbritannien

13.4 Schall- und Vibrationswerte

Zur Ermittlung der Schall- und Vibrationswerte wird der Betriebszustand nominelle Höchstdrehzahl berücksichtigt.

Weiterführende Angaben zur Erfüllung der Arbeitgeberrichtlinie Vibration 2002/44/EG siehe

www.stihl.com/vib

13.4.1 Schalldruckpegel L_p nach EN 60745-2-15

HSE 61

Schnittlänge 500 mm:	85 dB(A)
Schnittlänge 600 mm:	85 dB(A)

HSE 71

Schnittlänge 600 mm:	88 dB(A)
Schnittlänge 700 mm:	88 dB(A)

HSE 81

Schnittlänge 500 mm:	88 dB(A)
Schnittlänge 600 mm:	88 dB(A)
Schnittlänge 700 mm:	88 dB(A)

13.4.2 Schalleistungspegel L_w nach EN 60745-2-15

HSE 61

Schnittlänge 500 mm:	96 dB(A)
Schnittlänge 600 mm:	96 dB(A)

HSE 71

Schnittlänge 600 mm:	99 dB(A)
Schnittlänge 700 mm:	99 dB(A)

HSE 81

Schnittlänge 500 mm:	99 dB(A)
Schnittlänge 600 mm:	99 dB(A)
Schnittlänge 700 mm:	99 dB(A)

13.4.3 Vibrationswert a_{hv} nach EN 60745-2-15

HSE 61

Schnittlänge 500 mm:	
Handgriff links:	5,3 m/s ²
Handgriff rechts:	3,3 m/s ²

HSE 61

Schnittlänge 600 mm:	
Handgriff links:	5,3 m/s ²
Handgriff rechts:	3,3 m/s ²

HSE 71

Schnittlänge 600 mm:	
Handgriff links:	3,8 m/s ²
Handgriff rechts:	2,6 m/s ²

HSE 71

Schnittlänge 700 mm:	
Handgriff links:	3,8 m/s ²
Handgriff rechts:	2,6 m/s ²

HSE 81

Schnittlänge 500 mm:	
Handgriff links:	3,2 m/s ²
Handgriff rechts:	2,1 m/s ²

HSE 81

Schnittlänge 600 mm:	
Handgriff links:	3,5 m/s ²
Handgriff rechts:	2,5 m/s ²

HSE 81

Schnittlänge 700 mm:	
Handgriff links:	3,5 m/s ²
Handgriff rechts:	2,5 m/s ²

Für den Schalldruckpegel und den Schalleistungspegel beträgt der K-Wert nach RL 2006/42/EG = 2,0 dB(A); für den Vibrationswert beträgt der K-Wert nach RL 2006/42/EG = 2,0 m/s².

Die angegebenen Vibrationsswerte sind nach einem genormten Prüfverfahren gemessen worden und können zum Vergleich von Elektrogeräten herangezogen werden.

Die tatsächlich auftretenden Vibrationswerte können von den angegebenen Werten abweichen, abhängig von der Art der Anwendung.

Die angegebenen Vibrationswerte können zu einer ersten Einschätzung der Vibrationsbelastung verwendet werden.

Die tatsächliche Vibrationsbelastung muss eingeschätzt werden. Dabei können auch die Zeiten berücksichtigt werden, in denen das Elektrogerät abgeschaltet ist, und solche, in denen es zwar eingeschaltet ist, aber ohne Belastung läuft.

Maßnahmen zur Reduzierung der Vibrationsbelastung zum Schutz des Anwenders beachten, siehe Abschnitt "Vibrationen" im Kapitel "Sicherheitshinweise und Arbeitstechnik".

13.5 REACH

REACH bezeichnet eine EG Verordnung zur Registrierung, Bewertung und Zulassung von Chemikalien.

Informationen zur Erfüllung der REACH Verordnung (EG) Nr. 1907/2006 siehe

www.stihl.com/reach

14 Reparaturhinweise

Benutzer dieses Gerätes dürfen nur Wartungs- und Pflegearbeiten durchführen, die in dieser Gebrauchsanleitung beschrieben sind. Weitergehende Reparaturen dürfen nur Fachhändler ausführen.

STIHL empfiehlt Wartungsarbeiten und Reparaturen nur beim STIHL Fachhändler durchführen zu lassen. STIHL Fachhändlern werden regelmäßig Schulungen angeboten und technische Informationen zur Verfügung gestellt.

Bei Reparaturen nur Ersatzteile einbauen, die von STIHL für dieses Gerät zugelassen sind oder technisch gleichartige Teile. Nur hochwertige Ersatzteile verwenden. Ansonsten kann die Gefahr von Unfällen oder Schäden am Gerät bestehen.

STIHL empfiehlt STIHL Original-Ersatzteile zu verwenden.

STIHL Original-Ersatzteile erkennt man an der STIHL Ersatzteilnummer, am Schriftzug **STIHL** und gegebenenfalls am STIHL Ersatzteilkennzeichen  (auf kleinen Teilen kann das Zeichen auch allein stehen).

15 Entsorgung

Informationen zur Entsorgung sind bei der örtlichen Verwaltung oder bei einem STIHL Fachhändler erhältlich.

Eine unsachgemäße Entsorgung kann die Gesundheit schädigen und die Umwelt belasten.

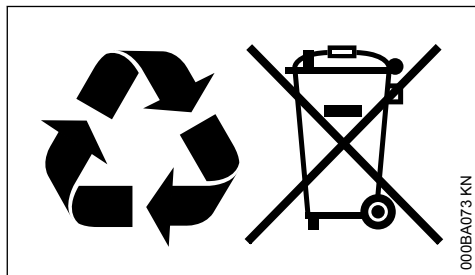

- ▶ STIHL Produkte einschließlich Verpackung gemäß den örtlichen Vorschriften einer geeigneten Sammelstelle für Wiederverwertung zuführen.
- ▶ Nicht mit dem Hausmüll entsorgen.

16 EU-Konformitätserklärung

ANDREAS STIHL AG & Co. KG
Badstr. 115
D-71336 Waiblingen

Deutschland

erklärt in alleiniger Verantwortung, dass

Bauart: Elektro-Heckenschere
Fabrikmarke: STIHL
Typ: HSE 61
HSE 71

HSE 81

Serienidentifizierung: 4812

den einschlägigen Bestimmungen der Richtlinien 2011/65/EU, 2006/42/EG, 2014/30/EU und 2000/14/EG entspricht und in Übereinstimmung mit den jeweils zum Produktionsdatum gültigen Versionen der folgenden Normen entwickelt und gefertigt worden ist:

EN 55014-1, EN 55014-2, EN 60745-1,
EN 60745-2-15, EN 61000-3-2, EN 61000-3-3

Zur Ermittlung des gemessenen und des garantierten Schalleistungspegels wurde nach Richtlinie 2000/14/EG, Anhang V, unter Anwendung der Norm ISO 11094 verfahren.

Gemessener Schalleistungspegel

HSE 61

Schnittlänge 500 mm: 96 dB(A)
Schnittlänge 600 mm: 96 dB(A)

HSE 71

Schnittlänge 600 mm: 99 dB(A)
Schnittlänge 700 mm: 99 dB(A)

HSE 81

Schnittlänge 500 mm: 99 dB(A)
Schnittlänge 600 mm: 99 dB(A)
Schnittlänge 700 mm: 99 dB(A)

Garantierter Schalleistungspegel

HSE 61

Schnittlänge 500 mm: 98 dB(A)
Schnittlänge 600 mm: 98 dB(A)

HSE 71

Schnittlänge 600 mm: 101 dB(A)
Schnittlänge 700 mm: 101 dB(A)

HSE 81

Schnittlänge 500 mm: 101 dB(A)
Schnittlänge 600 mm: 101 dB(A)
Schnittlänge 700 mm: 101 dB(A)

Aufbewahrung der Technischen Unterlagen:

ANDREAS STIHL AG & Co. KG
Produktzulassung

Das Baujahr, das Herstellungsland und die Maschinenummer sind auf dem Gerät angegeben.

Waiblingen, 15.07.2021

ANDREAS STIHL AG & Co. KG

i. V.



Dr. Jürgen Hoffmann

Abteilungsleiter Produktzulassung, -regulierung



17 Anschriften

17.1 STIHL Hauptverwaltung

ANDREAS STIHL AG & Co. KG

Postfach 1771

71307 Waiblingen

17.2 STIHL Vertriebsgesellschaften

DEUTSCHLAND

STIHL Vertriebszentrale AG & Co. KG

Robert-Bosch-Straße 13

64807 Dieburg

Telefon: +49 6071 3055358

ÖSTERREICH

STIHL Ges.m.b.H.

Fachmarktstraße 7

2334 Vösendorf

Telefon: +43 1 86596370

SCHWEIZ

STIHL Vertriebs AG

Isenrietstraße 4

8617 Mönchaltorf

Telefon: +41 44 9493030

TSSCHECHISCHE REPUBLIK

Andreas STIHL, spol. s r.o.

Chrlická 753

664 42 Modřice

17.3 STIHL Importeure

BOSNIEN-HERZEGOWINA

UNIKOMERC d. o. o.

Bišće polje bb

88000 Mostar

Telefon: +387 36 352560

Fax: +387 36 350536

KROATIEN

UNIKOMERC - UVOZ d.o.o.

Sjedište:

Amruševa 10, 10000 Zagreb

Prodaja:

Ulica Kneza Ljudevita Posavskog 56, 10410

Velika Gorica

Telefon: +385 1 6370010

Fax: +385 1 6221569

TÜRKEI

SADAL TARIM MAKİNELERİ DIŞ TİCARET A.Ş.

Hürriyet Mahallesi Manas Caddesi No.1

35473 Menderes, Izmir

Telefon: +90 232 210 32 32

Fax: +90 232 210 32 33

18 Allgemeine Sicherheitshinweise für Elektrowerkzeuge

Dieses Kapitel gibt die in der Norm EN 60745 für handgeführte motorbetriebene Elektrowerkzeuge vorformulierten, allgemeinen Sicherheitshinweise wieder. **STIHL ist verpflichtet, diese Normtexte wörtlich abzudrucken.**

Die unter "2) Elektrische Sicherheitshinweise" angegebenen Sicherheitshinweise zur Vermeidung eines elektrischen Schlags sind für akkubetriebene STIHL Elektrowerkzeuge nicht anwendbar.

**WARNUNG**

Lesen Sie alle Sicherheitshinweise und Anweisungen. Versäumnisse bei der Einhaltung der Sicherheitshinweise und Anweisungen können elektrischen Schlag, Brand und/oder schwere Verletzungen verursachen.

Bewahren Sie alle Sicherheitshinweise und Anweisungen für die Zukunft auf.

Der in den Sicherheitshinweisen verwendete Begriff "Elektrowerkzeug" bezieht sich auf netzbetriebene Elektrowerkzeuge (mit Netzkabel) und auf akkubetriebene Elektrowerkzeuge (ohne Netzkabel).

18.1 1) Arbeitsplatzsicherheit

- Halten Sie Ihren Arbeitsbereich sauber und gut beleuchtet.** Unordnung oder unbeleuchtete Arbeitsbereiche können zu Unfällen führen.
- Arbeiten Sie mit dem Elektrowerkzeug nicht in explosionsgefährdeter Umgebung, in der sich brennbare Flüssigkeiten, Gase oder**

Stäube befinden. Elektrowerkzeuge erzeugen Funken, die den Staub oder die Dämpfe entzünden können.

- c) **Halten Sie Kinder und andere Personen während der Benutzung des Elektrowerkzeugs fern.** Bei Ablenkung können Sie die Kontrolle über das Gerät verlieren.

18.2 2) Elektrische Sicherheit

- a) **Der Anschlussstecker des Elektrowerkzeugs muss in die Steckdose passen. Der Stecker darf in keiner Weise verändert werden. Verwenden Sie keine Adapterstecker gemeinsam mit schutzgeerdeten Elektrowerkzeugen.** Unveränderte Stecker und passende Steckdosen verringern das Risiko eines elektrischen Schlages.
- b) **Vermeiden Sie Körperkontakt mit geerdeten Oberflächen wie von Röhren, Heizungen, Herden und Kühlschränken.** Es besteht ein erhöhtes Risiko durch elektrischen Schlag, wenn Ihr Körper geerdet ist.
- c) **Halten Sie Elektrowerkzeuge von Regen oder Nässe fern.** Das Eindringen von Wasser in ein Elektrowerkzeug erhöht das Risiko eines elektrischen Schlages.
- d) **Zweckentfremden Sie das Kabel nicht, um das Elektrowerkzeug zu tragen, aufzuhängen oder um den Stecker aus der Steckdose zu ziehen. Halten Sie das Kabel fern von Hitze, Öl, scharfen Kanten oder sich bewegendem Geräteteilen.** Beschädigte oder verwickelte Kabel erhöhen das Risiko eines elektrischen Schlages.
- e) **Wenn Sie mit einem Elektrowerkzeug im Freien arbeiten, verwenden Sie nur Verlängerungskabel, die auch für den Außenbereich geeignet sind.** Die Anwendung eines für den Außenbereich geeigneten Verlängerungskabels verringert das Risiko eines elektrischen Schlages.
- f) **Wenn der Betrieb des Elektrowerkzeuges in feuchter Umgebung nicht vermeidbar ist, verwenden Sie einen Fehlerstromschutzschalter.** Der Einsatz eines Fehlerstromschutzschalters vermindert das Risiko eines elektrischen Schlages.

18.3 3) Sicherheit von Personen

- a) **Seien Sie aufmerksam, achten Sie darauf, was Sie tun, und gehen Sie mit Vernunft an die Arbeit mit einem Elektrowerkzeug. Benutzen Sie kein Elektrowerkzeug, wenn Sie**

müde sind oder unter dem Einfluss von Drogen, Alkohol oder Medikamenten stehen. Ein Moment der Unachtsamkeit beim Gebrauch des Elektrowerkzeuges kann zu ernsthaften Verletzungen führen.

- b) **Tragen Sie persönliche Schutzausrüstung und immer eine Schutzbrille.** Das Tragen persönlicher Schutzausrüstung, wie Staubmaske, rutschfeste Sicherheitsschuhe, Schutzhelm oder Gehörschutz, je nach Art und Einsatz des Elektrowerkzeuges, verringert das Risiko von Verletzungen.
- c) **Vermeiden Sie eine unbeabsichtigte Inbetriebnahme. Vergewissern Sie sich, dass das Elektrowerkzeug ausgeschaltet ist, bevor Sie es an die Stromversorgung und/oder den Akku anschließen, es aufnehmen oder tragen.** Wenn Sie beim Tragen des Elektrowerkzeuges den Finger am Schalter haben oder das Gerät eingeschaltet an die Stromversorgung anschließen, kann dies zu Unfällen führen.
- d) **Entfernen Sie Einstellwerkzeuge oder Schraubenschlüssel, bevor Sie das Elektrowerkzeug einschalten.** Ein Werkzeug oder Schlüssel, der sich in einem drehenden Geräteteil befindet, kann zu Verletzungen führen.
- e) **Vermeiden Sie eine abnormale Körperhaltung. Sorgen Sie für einen sicheren Stand und halten Sie jederzeit das Gleichgewicht.** Dadurch können Sie das Elektrowerkzeug in unerwarteten Situationen besser kontrollieren.
- f) **Tragen Sie geeignete Kleidung. Tragen Sie keine weite Kleidung oder Schmuck. Halten Sie Haare, Kleidung und Handschuhe fern von sich bewegendem Teilen.** Lockere Kleidung, Schmuck oder lange Haare können von sich bewegendem Teilen erfasst werden.
- g) **Wenn Staubabsaug- und -auffangeinrichtungen montiert werden können, vergewissern Sie sich, dass diese angeschlossen sind und richtig verwendet werden.** Verwendung einer Staubabsaugung kann Gefährdungen durch Staub verringern.

18.4 4) Verwendung und Behandlung des Elektrowerkzeuges

- a) **Überlasten Sie das Gerät nicht. Verwenden Sie für Ihre Arbeit das dafür bestimmte Elektrowerkzeug.** Mit dem passenden Elektro-

werkzeug arbeiten Sie besser und sicherer im angegebenen Leistungsbereich.

- b) **Benutzen Sie kein Elektrowerkzeug, dessen Schalter defekt ist.** Ein Elektrowerkzeug, das sich nicht mehr ein- oder ausschalten lässt, ist gefährlich und muss repariert werden.
- c) **Ziehen Sie den Stecker aus der Steckdose und/oder entfernen Sie den Akku, bevor Sie Geräteeinstellungen vornehmen, Zubehörfteile wechseln oder das Gerät weglegen.** Diese Vorsichtsmaßnahme verhindert den unbeabsichtigten Start des Elektrowerkzeuges.
- d) **Bewahren Sie unbenutzte Elektrowerkzeuge außerhalb der Reichweite von Kindern auf. Lassen Sie Personen das Gerät nicht benutzen, die mit diesem nicht vertraut sind oder diese Anweisungen nicht gelesen haben.** Elektrowerkzeuge sind gefährlich, wenn sie von unerfahrenen Personen benutzt werden.
- e) **Pflegen Sie Elektrowerkzeuge mit Sorgfalt. Kontrollieren Sie, ob bewegliche Teile einwandfrei funktionieren und nicht klemmen, ob Teile gebrochen oder so beschädigt sind, dass die Funktion des Elektrowerkzeuges beeinträchtigt ist. Lassen Sie beschädigte Teile vor dem Einsatz des Gerätes reparieren.** Viele Unfälle haben ihre Ursache in schlecht gewarteten Elektrowerkzeugen.
- f) **Halten Sie Schneidwerkzeuge scharf und sauber.** Sorgfältig gepflegte Schneidwerkzeuge mit scharfen Schneidkanten verklemmen sich weniger und sind leichter zu führen.
- g) **Verwenden Sie Elektrowerkzeug, Zubehör, Einsatzwerkzeuge usw. entsprechend diesen Anweisungen. Berücksichtigen Sie dabei die Arbeitsbedingungen und die auszuführende Tätigkeit.** Der Gebrauch von Elektrowerkzeugen für andere als die vorgesehenen Anwendungen kann zu gefährlichen Situationen führen.

18.5 5) Service

- a) **Lassen Sie Ihr Elektrowerkzeug nur von qualifiziertem Fachpersonal und nur mit Original-Ersatzteilen reparieren.** Damit wird sichergestellt, dass die Sicherheit des Elektrowerkzeuges erhalten bleibt.

18.6 Sicherheitshinweise für Heckenscheren

- **Halten Sie alle Körperteile vom Schneidmesser fern. Versuchen Sie nicht, bei laufendem Messer Schnittgut zu entfernen oder zu schneidendes Material festzuhalten. Entfernen Sie eingeklemmtes Schnittgut nur bei ausgeschaltetem Gerät.** Ein Moment der Unachtsamkeit bei Benutzung der Heckenscheren kann zu schweren Verletzungen führen.
- **Tragen Sie die Heckenscheren am Griff bei stillstehendem Messer. Bei Transport oder Aufbewahrung der Heckenscheren stets die Schutzabdeckung aufziehen.** Sorgfältiger Umgang mit dem Gerät verhindert die Verletzungsgefahr durch das Messer.
- **Halten Sie das Elektrowerkzeug an den isolierten Griffflächen, da das Schneidmesser in Berührung mit versteckten Leitungen oder dem eigenen Netzkabel kommen kann.** Der Kontakt des Schneidmessers mit einer spannungsführenden Leitung kann metallene Geräteeile unter Spannung setzen und zu einem elektrischen Schlag führen.
- **Halten Sie das Kabel vom Schneidbereich fern.** Während des Arbeitsvorgangs kann das Kabel im Gebüsch verdeckt sein und versehentlich durchtrennt werden.

Contents

1	Guide to Using this Manual.....	19
2	Safety Precautions and Working Techniques.....	19
3	Using the Unit.....	23
4	Connecting to Power Supply.....	25
5	Switching On.....	26
6	Switching Off.....	26
7	Rotating Handle.....	27
8	Storing the Machine.....	27
9	Sharpening Instructions.....	27
10	Maintenance and Care.....	28
11	Minimize Wear and Avoid Damage.....	29
12	Main Parts.....	29
13	Specifications.....	30
14	Maintenance and Repairs.....	31
15	Disposal.....	31
16	EC Declaration of Conformity.....	32
17	UKCA Declaration of Conformity.....	32
18	General Power Tool Safety Warnings.....	33

Dear Customer,

Thank you for choosing a quality engineered STIHL product.

It has been built using modern production techniques and comprehensive quality assurance. Every effort has been made to ensure your satisfaction and trouble-free use of the product.

Please contact your dealer or our sales company if you have any queries concerning this product.

Your



Dr. Nikolas Stihl

1 Guide to Using this Manual

1.1 Pictograms

All the pictograms attached to the machine are shown and explained in this manual.

1.2 Symbols in text



WARNING

Warning where there is a risk of an accident or personal injury or serious damage to property.

NOTICE

Caution where there is a risk of damaging the machine or its individual components.

1.3 Engineering improvements

STIHL's philosophy is to continually improve all of its products. For this reason we may modify the design, engineering and appearance of our products periodically.

Therefore, some changes, modifications and improvements may not be covered in this manual.

2 Safety Precautions and Working Techniques



Special safety precautions must be observed when working with this power tool because it has very sharp cutting blades and is powered by electricity.



It is important that you read and understand the User Manual before commissioning and keep it in a safe place for future reference. Non-compliance with the User Manual could lead to serious or even fatal injury.

Note the national safety regulations issued, e.g. by the employers' liability insurance association, social security institutions, occupational safety and health authorities or other organizations.

If you have never used a power tool before: Have your dealer or other experienced user show you how to operate your machine – or attend a special course to learn how to operate it.

Minors are not allowed to work with the power tool – except adolescents above 16 years of age who are instructed under supervision.

Children, animals and bystanders must remain at a distance.

When not using the machine, it must be laid down in such a way that it does not endanger anyone. Ensure that the machine cannot be used without authorization.

The user is responsible for accidents or risks involving third parties or their property.

Do not lend or rent your power tool without the User Manual. Be sure that anyone using it understands the information contained in this manual.

Persons who are not able to operate the power tool safely due to limited physical, sensory or mental ability may work with it only under supervision or after being appropriately instructed by a responsible person.

The use of machines that emit noise may be limited to certain hours of the day as specified by national and/or regional or local regulations.

Anyone operating the machine must be well rested, in good physical health and in good mental condition.

If you have any condition that might be aggravated by strenuous work, check with your doctor before operating a machine.

Anyone who has consumed alcohol or drugs or medicines affecting their ability to react must not operate a power tool.

Use the machine only for cutting hedges, shrubs, bushes, scrub and the like.

Other uses are not permitted and may lead to accidents or damage to the machine.

Always disconnect the machine from the mains power supply before starting any work on the machine – **risk of accident!**

Never jerk the power cord to disconnect it from the wall outlet. To unplug, grasp the plug, not the cord.

Unsuitable extension cords may be dangerous.

When using extension cords, ensure that the minimum conductor cross-sections are maintained (refer to the chapter entitled "Connecting the machine to the power supply").

The connector and coupling of the extension cord must be waterproof or routed in such a way that they cannot come into contact with water.

Only use cutting blades and accessories that are explicitly approved for this power tool by STIHL or are technically identical. If you have any questions in this respect, consult your dealer. Use only high quality parts and accessories. In order to avoid the risk of accidents and damage to the machine.

STIHL recommends the use of original STIHL tools and accessories. They are specifically designed to match the product and meet your performance requirements.

Never attempt to modify your power tool in any way since this may increase the risk of personal injury. STIHL excludes all liability for personal injury and damage to property caused while using unauthorized attachments.

Do not use a high-pressure washer to clean the power tool. The solid jet of water may damage parts of the unit.

Do not spray the power tool with water.

2.1 Clothing and equipment

Wear proper protective clothing and equipment.



Clothing must be sturdy but allow complete freedom of movement. Wear close-fitting clothes such as a boiler suit, not a loose jacket.

Do not wear clothing which could become trapped in wood, brush or moving parts of the machine. Do not wear a scarf, necktie or jewelry. Tie up and confine long hair above your shoulders.



Wear sturdy shoes with non-slip soles.

2.1.1 Safety Glasses, Hearing Protection

! WARNING



To reduce the risk of eye injuries, wear close-fitting safety glasses in accordance with European Standard EN 166. Make sure the safety glasses are a snug fit.

Wear "personal" sound protection, e.g. ear defenders.



Wear sturdy protective gloves made of a resistant material (e. g. leather).

STIHL can supply a comprehensive range of personal protective equipment.

2.2 Transporting the machine

Always switch off the power tool, unplug it from the power supply and fit the blade scabbard – even when carrying the unit short distances.

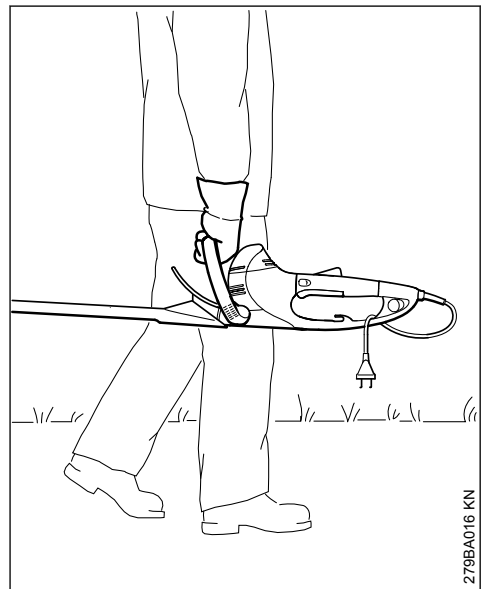

279BA016 KN

Carry the power tool by the handle – cutting blades behind you.

Transporting by vehicle: Properly secure the power tool to prevent tipping over and damage.

2.3 Before Starting Work

Check that your power tool is properly assembled and in good condition – refer to appropriate chapters in the User Manual:

- Voltage and frequency of the machine (see rating plate) and the voltage and frequency of your power supply must be the same.
- Examine the connecting cord, power plug and extension cord for damage. Damaged cords, couplings and plugs or connecting cords that do not comply with the regulations must not be used
- Extension cord sockets must be splash-proof
- To reduce the risk of stumbling, position and signpost the connecting cord so that it cannot be damaged or endanger others
- Trigger switch lockout, trigger, switch lever and auxiliary switch must move freely and return to the idle position when they are released.
- Cutting blades must be properly tightened and in safe operating condition (clean, sharp, not bent or warped), correctly mounted and thoroughly sprayed with STIHL resin solvent (lubricant)
- Check cutter guard (if fitted) for damage
- Never attempt to modify the controls or safety devices
- Keep the handles dry and clean – free from oil and dirt – this is important for safe control of the machine

To reduce the risk of personal injury, do not operate your power tool if it is damaged or not properly assembled!

To reduce the risk of electric shock:

- Always connect the engine analyzer to a properly installed wall outlet.
- Any extension cords used must comply with the specifications for the particular application
- Check that the insulation of the power cord, extension cord, plug and coupling is in good condition

2.4 Holding and guiding the machine

Always hold the unit firmly with both hands on the handles. Wrap your fingers and thumbs around the handles.

2.4.1 Right-handed users

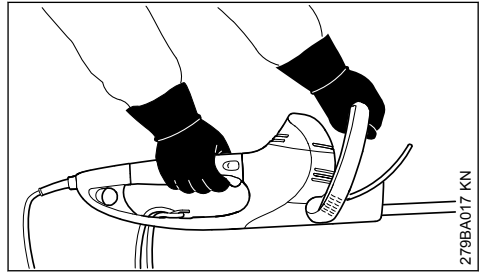

Right hand on the control handle and left hand on the loop handle.

2.4.2 Left-handed users

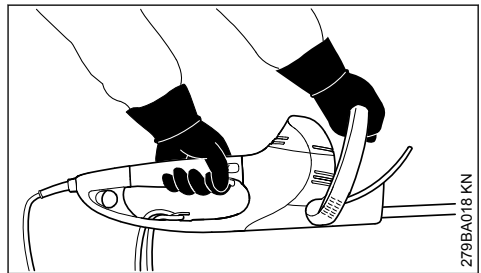

Left hand on the control handle and right hand on the loop handle.

Make sure you always have a secure footing and hold the machine so that the cutting blades are always facing away from your body.

2.5 While working

In case of imminent danger or in an emergency, switch off the motor immediately – release the trigger or switch lever or trigger or auxiliary switch.

Ensure that there are no other people within the working area.

Watch the cutting blades at all times – do not cut areas of the hedge that you cannot see.

Be extremely careful when cutting tall hedges, check the other side of the hedge before starting work.



The drive motor is not waterproof. **To reduce the risk of a short circuit or electrocution**, never work with the power tool in the rain or in wet or very damp locations.

Do not leave the power tool outdoors in the rain.

Your power tool is equipped with a system designed to quickly stop the cutting blades – they come to an immediate standstill as soon as you release the trigger switch or the switch lever, or the auxiliary switch.

Check this function at regular, frequent intervals. Do not operate the machine if the cutting blades continue to run after switching off – **risk of injury!** Contact a dealer.

Take special care in **slippery conditions** – damp, snow, ice, on slopes or uneven ground!

Clear away fallen branches, scrub and cuttings.

Watch out for obstacles such as tree stumps, roots – **risk of tripping or stumbling!**

2.5.1 When working at heights:

- Always use a lift bucket
- Never use the machine while standing on a ladder or in a tree
- never work in an insecure standing position

Be particularly alert and cautious when wearing hearing protection because your ability to hear warnings (shouts, alarms, etc.) is restricted.

Take breaks when you start getting tired or feeling fatigue – **risk of accidents!**

Work calmly and carefully – in daylight conditions and only when visibility is good. Proceed with caution, do not put others in danger.

The gear head becomes hot during operation. **To reduce the risk of burn injury, do not touch the gear housing!**

If the machine is subjected to unusually high loads for which it was not designed (e.g., heavy impact or a fall), always check that it is in good condition before continuing work - refer also to the chapter "Before starting work". Make sure the safety devices are working properly. Never use a power tool that is no longer safe to operate. In case of doubt, contact a dealer.

Inspect the hedge and work area to avoid damaging the cutting blades:

- Remove stones, rocks, pieces of metal and other solid objects
- When working close to the ground, make sure that no sand, grit or stones get between the cutting blades
- Take particular care when cutting hedges next to or against wire fences

Do not touch electric power lines – never cut through electric power lines – **risk of electrocution!**



Do not touch the cutting blades while the engine is running. If the cutting blades become jammed by thick branches or other obstructions, switch off immediately and disconnect the plug from the power supply before attempting to free the blades.

If the hedge is very dusty or dirty, spray the cutting blades with STIHL resin solvent from time to time during cutting. This will significantly reduce blade friction, the aggressive effects of sap and the build-up of dirt particles.

The dust that occurs during operation may be harmful to health. Wear a dust mask in case of dust formation.



If the power cord is damaged, immediately disconnect the plug from the wall outlet to avoid the **risk of electric shock**.

Never jerk the power cord to disconnect it from the wall outlet. To unplug, grasp the plug, not the cord.

Avoid damage to the power supply cord. Do not drive over it, pinch or tug it.

Position the connecting and extension cords correctly:

- Do not chafe on edges, pointed or sharp objects
- don't trap or squeeze the cord in or under doors or windows
- If cords are twisted – unplug the power tool and straighten them out
- Always avoid contact with the cutting attachment
- always completely unfurl the connecting cord from the cable reel to avoid risk of fire due to overheating

Before leaving the power tool unattended: Switch it off and disconnect the plug from the power supply.

Check the cutting blades at regular short intervals during operation or immediately if there is a noticeable change in cutting behavior:

- Switch off the motor; wait until the cutting blades have come to a standstill; unplug the power cord
- Check the condition and firm seat, watch out for fine cracks
- Ensure that the cutting blades are sharp

To replace the cutting blades, switch off the machine and unplug the power cord. **Risk of injury** from the motor starting unintentionally!

Always clean plant residue, chips, leaves and excess lubricant off the motor – **risk of fire!**

2.6 After finishing work

Always clean dust and dirt off the machine – do not use any grease solvents for this purpose.

Spray the cutting blades with STIHL resin solvent. Run the motor briefly so that the solvent is evenly distributed.

2.7 Vibrations

Prolonged use of the power tool may result in vibration-induced circulation problems in the hands (whitefinger disease).

No general recommendation can be given for the length of usage because it depends on several factors.

The period of usage is prolonged by:

- Hand protection (wearing warm gloves)
- Work breaks

The period of usage is shortened by:

- Any personal tendency to suffer from poor circulation (symptoms: frequently cold fingers, tingling sensations).
- Low outside temperatures.
- The force with which the handles are held (a tight grip restricts circulation).

Continual and regular users should monitor closely the condition of their hands and fingers. If any of the above symptoms appear (e.g. tingling sensation in fingers), seek medical advice.

2.8 Maintenance and Repairs

Always switch off the machine and disconnect the plug from the power supply before carrying out any maintenance work to **reduce the risk of injury** from the motor starting unintentionally.

Service the machine regularly. Do not attempt any maintenance or repair work not described in the instruction manual. Have all other work performed by a servicing dealer.

STIHL recommends that you have servicing and repair work carried out exclusively by an authorized STIHL servicing dealer. STIHL dealers are regularly given the opportunity to attend training courses and are supplied with the necessary technical information.

Only use high-quality replacement parts in order to avoid the risk of accidents and damage to the machine. If you have any questions in this respect, consult a servicing dealer.

STIHL recommends the use of genuine STIHL replacement parts. They are specifically designed to match your machine model and meet your performance requirements.

Never attempt to modify your power tool in any way since this will increase the risk of personal injury.

Regularly check that the insulation of the power cord and plug is in good condition and shows no sign of ageing (brittleness).

Electrical components, e.g. power cord, may only be repaired or replaced by a qualified electrician.

Clean plastic components with a cloth. Do not use aggressive detergents. They may damage the plastic.

Do not spray the machine with water.

Check tightness of mounting screws on safety devices and the cutting attachment and retighten if necessary.

Clean cooling air inlets in motor housing as necessary.

Store the machine in a safe and dry place.

3 Using the Unit

3.1 Cutting Season

Observe country-specific or municipal rules and regulations for cutting hedges.

Do not use your power tool during other people's rest periods.

3.2 Preparations

Use lopping shears or a chain saw to cut out thick branches first.

3.3 Cutting Sequence

Cut the sides of the hedge first, then the top.

If a radical cut is necessary, cut a little at a time in several stages.

3.4 Rotating handle

Your hedge trimmer is equipped with a rotating handle to enhance user comfort – see chapter on “Rotating Handle”.

3.5 Disposal

Do not throw cuttings into the garbage can – they can be composted.

3.6 Working Technique

3.6.1 Vertical cut

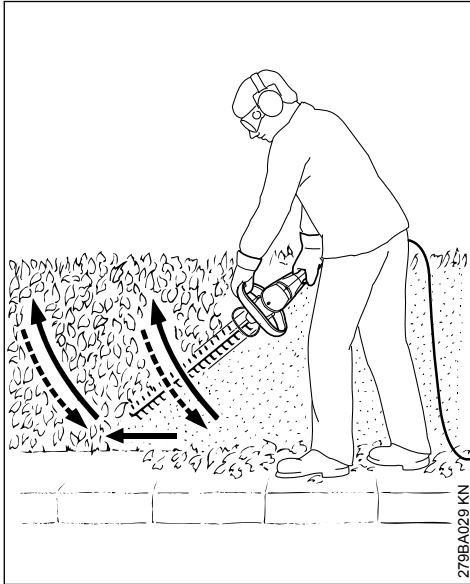

Swing the cutting blade from the bottom upwards in an arc – lower the nose of the blade, move along the hedge and then swing the blade up again in an arc.

Any working position above head height is tiring. To minimize the risk of accidents, work in such positions for short periods only.

3.6.2 Horizontal cut

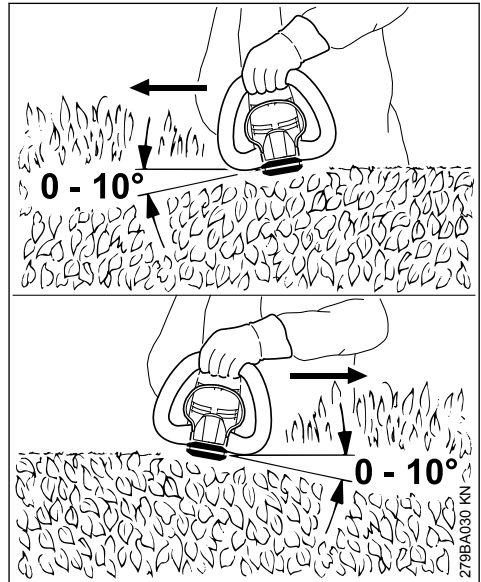

Hold the cutting blade at an angle of 0° to 10° as you swing the hedge trimmer horizontally, using both sides of the blade.

Swing the cutting blade in an arc towards the outside of the hedge so that the cuttings are swept to the ground.



If the hedge is wide, cut it in several passes – one hand on the front switch lever – one hand on the control handle.

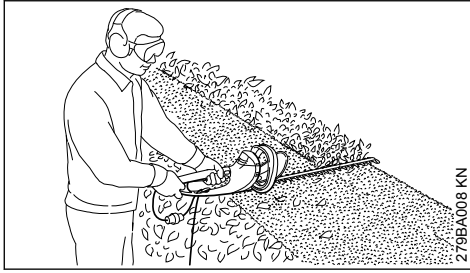

279BA008 KN

To extend your reach, hold the control handle with one hand and operate the auxiliary switch at the rear of the control handle with the other hand.

4 Connecting to Power Supply

The voltage and frequency of the machine (see rating plate) must match the voltage and frequency of the power connection.

The minimum fuse protection of the power connection must comply with the specifications – see "Specifications".

The machine must be connected to the power supply via an earth-leakage circuit breaker to disconnect the power supply if the differential current to earth exceeds 30 mA.

The power connection must correspond to IEC 60364 and relevant national regulations.

4.1 Extension cord

The design of the extension cord must at least fulfill the same features as the connecting cord on the machine. Observe the design marking (type designation) on the connecting cord.

The cores in the cord must have the following minimum cross-section depending on the mains voltage and cord length.

Cord length	Minimum cross-section
220 V – 240 V:	
Up to 20 m	1.5 mm ²
20 m to 50 m	2.5 mm ²
100 V – 127 V:	
Up to 10 m	AWG 14 / 2.0 mm ²
10 m to 30 m	AWG 12 / 3.5 mm ²

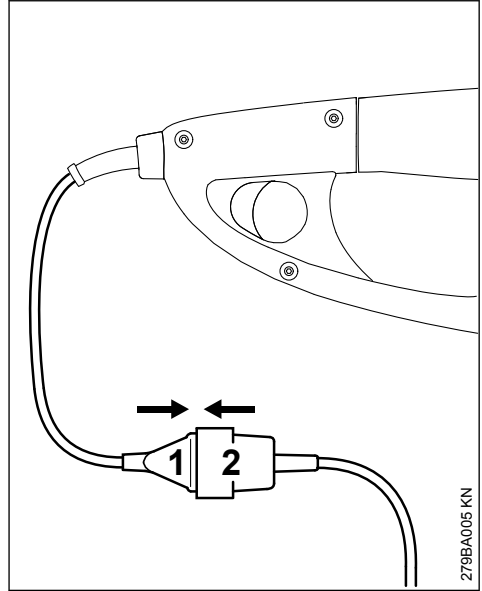

279BA005 KN

- ▶ Insert the plug (1) into the extension cord coupling (2).

4.2 Strain Relief

The strain relief (cord retainer) protects the connecting cord against damage.

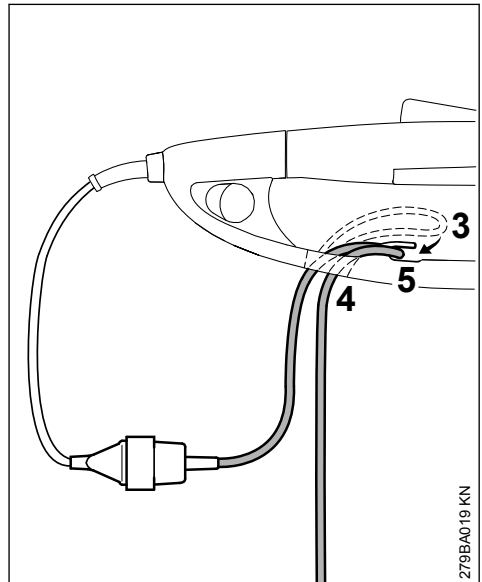

279BA019 KN

- ▶ Make a loop (3) in the extension cord.
- ▶ Pass the loop (3) through the opening (4).

- ▶ Slip the loop (3) over the hook (5) and pull it tight.
- ▶ Connect the extension cord plug to a properly installed wall outlet.

5 Switching On

- ▶ Make sure you have a secure and balanced footing.
- ▶ Stand upright – hold the power tool in a relaxed position.
- ▶ Make sure the cutting attachment is not touching the ground or any other objects.
- ▶ Hold the unit with both hands – one hand on the control handle – one hand on the loop handle.

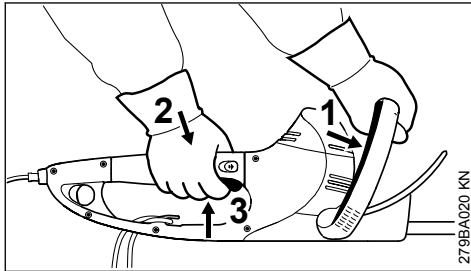

- ▶ Push the switch lever (1) against the loop handle and hold it there.
- ▶ Push down the trigger switch lockout (2), depress the trigger switch (3) and hold them in that position.

The machine is designed for two-hand operation, i.e. it will run only when the operator's hands are on the switch lever (1) and trigger switch (3).

5.1 To extend reach

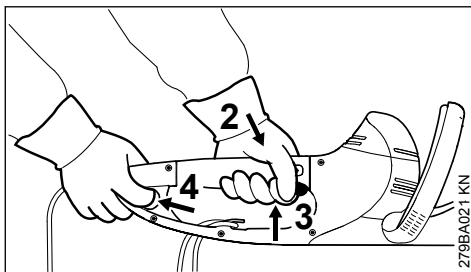

- ▶ Hold the power tool with both hands – one hand on the control handle – one hand on the auxiliary switch at the rear end of the control handle.
- ▶ Operate the auxiliary switch (4) and hold it in that position.

- ▶ Push down the trigger switch lockout (2), depress the trigger switch (3) and hold them in that position.

The machine is designed for two-hand operation, i.e. it will run only when the operator's hands are on the auxiliary switch (4) and trigger switch (3).

6 Switching Off

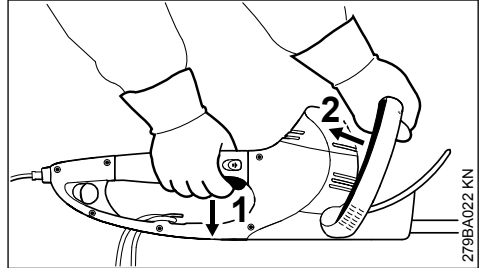

- ▶ Release the trigger switch (1) and the switch lever (2).

Extended reach position:

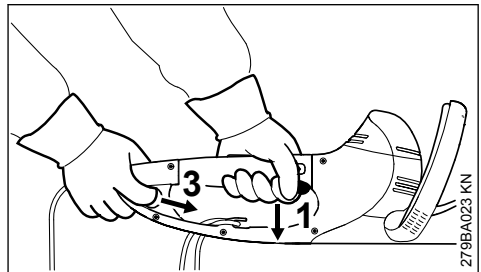

- ▶ Release the trigger switch (1) and auxiliary switch (3).

HSE 61, 71

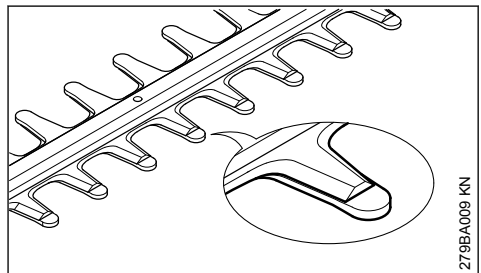

The blades are covered by the blade guard in the idle position.

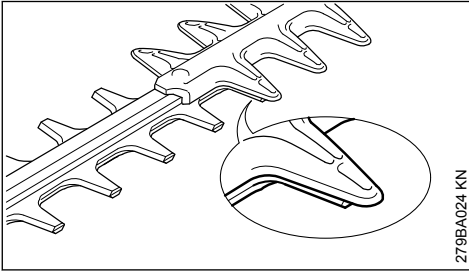
HSE 81

The blades are partly covered by the blade guard in the idle position.

6.1 Other hints

- ▶ During longer work breaks – disconnect the plug from the power supply.
- ▶ When the machine is not in use, shut it off so that it does not endanger others.
- ▶ Secure it against unauthorized use.

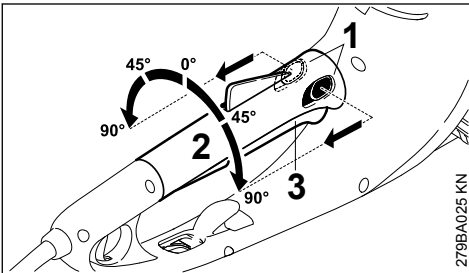
7 Rotating Handle

- ▶ Move the two buttons (1) in the direction of the arrows and hold them there.
- ▶ Rotate the handle (2) to the required position.
- ▶ Release the two buttons and engage the handle in position.

The handle (2) cannot be rotated while the trigger switch (3) is depressed.

8 Storing the Machine

For periods of about 30 days or longer

- ▶ Clean cutting blades, check condition and spray with STIHL resin solvent
- ▶ Attach blade scabbard
- ▶ Thoroughly clean the machine, especially the ventilation slots
- ▶ Store the machine in a dry and secure location; the blade scabbard can be mounted to the wall for this purpose. Keep out of the reach of children and other unauthorized persons

9 Sharpening Instructions

When cutting performance and behavior begin to deteriorate, i.e. blades frequently snag on branches: Resharpener the cutting blades.

It is best to have the cutting blades resharpened by a dealer on a workshop sharpener. STIHL recommends a STIHL servicing dealer.

It is also possible to use a flat crosscut sharpening file. Hold the sharpening file at the prescribed angle (see "Specifications").

- ▶ Only sharpen the cutting edge – do not file blunt projecting parts of the cutting blade or the cutting blade guard (see "Main Parts and Controls")
- ▶ Always file towards the cutting edge.
- ▶ The file only sharpens on the forward stroke – lift it off the blade on the backstroke.
- ▶ Use a whetstone to remove burr from cutting edge.
- ▶ Remove as little material as possible.
- ▶ After sharpening, clean away filing or grinding dust and then spray the cutting blades with STIHL resin solvent.

NOTICE

Do not operate your machine with dull or damaged cutting blades. This may cause overload and will give unsatisfactory cutting results.

10 Maintenance and Care

The following intervals apply for normal operating conditions. The specified intervals must be shortened accordingly when working for longer than normal or under difficult cutting conditions (extensive dust, etc.).		Before starting work	At the end of work and/or daily	Weekly	Monthly	Annually	If faulty	If damaged	As required
Complete machine	Visual inspection	X							
	Clean		X						
Two-hand control	Check function – the cutting blades must quickly come to a standstill when the trigger switch or switch lever, or the trigger switch, or auxiliary switch is released	X							
Cool air intake port	Visual inspection		X						
	Clean								X
Cutting blades	Visual inspection	X							
	Clean ²⁾		X						
	sharpen ¹⁾²⁾								X
	Have replaced by servicing dealer ¹⁾							X	
Gear assembly and connecting rod	inspection by a specialist dealer after every 50 hours of operation ¹⁾								
	Have gearbox topped up with STIHL gear lubricant by servicing dealer ¹⁾								X
Carbon brushes	inspection by a specialist dealer after every 100 hours of operation ¹⁾								
	Have replaced by servicing dealer ¹⁾								X
Accessible screws, nuts and bolts	Tighten								X
Safety information label	replace							X	
¹⁾ STIHL recommends STIHL dealers ²⁾ Afterwards spray the blades with STIHL resin solvent									

11 Minimize Wear and Avoid Damage

Observing the instructions in this manual helps reduce the risk of unnecessary wear and damage to the power tool.

The power tool must be operated, maintained and stored with the due care and attention described in this instruction manual.

The user is responsible for all damage caused by non-observance of the safety precautions, operating and maintenance instructions in this manual. This includes in particular:

- Alterations or modifications to the product not approved by STIHL.
- Using tools or accessories which are neither approved or suitable for the product or are of a poor quality.
- Using the product for purposes for which it was not designed.
- Using the product for sports or competitive events.
- Consequential damage caused by continuing to use the product with defective components.

11.1 Maintenance Work

All the operations described in the "Maintenance Chart" must be performed on a regular basis. If these maintenance operations cannot be performed by the owner, they should be performed by a servicing dealer.

STIHL recommends that you have servicing and repair work carried out exclusively by an authorized STIHL servicing dealer. STIHL dealers are regularly given the opportunity to attend training courses and are supplied with the necessary technical information.

If these maintenance operations are not carried out as specified, the user assumes responsibility for any damage that may occur. Among other things, this includes:

- Damage to the motor due to neglect or deficient maintenance (e.g. not cleaning cooling air inlets).
- Damage due to incorrect electrical connection (voltage, inadequately rated connecting cords).
- Corrosion and other consequential damage resulting from improper storage.
- Damage to the product resulting from the use of poor quality replacement parts.

11.2 Parts Subject to Wear and Tear

Some parts of the power tool are subject to normal wear and tear even during regular operation in accordance with instructions and, depending on the type and duration of use, have to be replaced in good time. Among other parts, this includes:

- Cutting blades

12 Main Parts

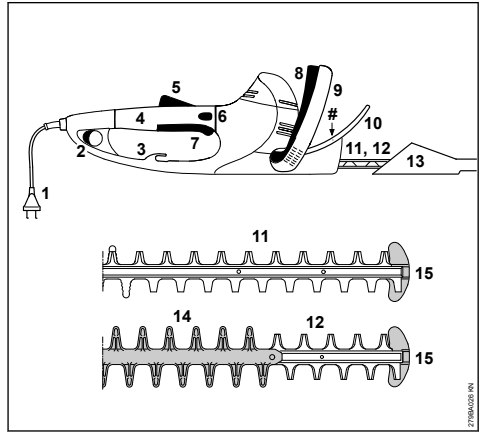

- 1 Power cord
 - 2 Auxiliary switch
 - 3 Strain relief (cord retainer)
 - 4 Control handle with rotating grip
 - 5 Trigger switch lockout
 - 6 Handle lock
 - 7 Trigger
 - 8 Switch lever
 - 9 Loop handle
 - 10 Hand guard
 - 11 Cutting blades (HSE 61, 71) – see "Specifications"
 - 12 Cutting blades (HSE 81) – see "Specifications"
 - 13 Blade scabbard
 - 14 Blade guard (HSE 81 only)
 - 15 Tip guard
- # Serial number

13 Specifications

13.1 Engine

13.1.1 HSE 61

Voltage:	230 - 240 V
Rated current:	2.1 A
Frequency:	50 Hz
Power consumption:	500 W
Fuse:	min. 10 A
Insulation:	II, 

13.1.2 HSE 71

Voltage:	230 - 240 V
Rated current:	2.6 A
Frequency:	50 Hz
Power consumption:	600 W
Fuse:	min. 10 A
Insulation:	II, 

13.1.3 HSE 81

Voltage:	230 - 240 V
Rated current:	2.8 A
Frequency:	50 Hz
Power consumption:	650 W
Fuse:	min. 10 A
Insulation:	II, 

13.2 Cutting Blades

13.2.1 HSE 61

Sharpening angle:	34°
Tooth spacing:	29 mm
Stroke rate:	3,200/min
Cutting length:	500 mm, 600 mm

13.2.2 HSE 71

Sharpening angle:	28°
Tooth spacing:	36 mm
Stroke rate:	2,600/min
Cutting length:	600 mm, 700 mm

13.2.3 HSE 81

Sharpening angle:	45°
Tooth spacing:	36 mm
Stroke rate:	2,600/min
Cutting length:	500 mm, 600 mm, 700 mm

13.3 Weight

13.3.1 HSE 61

500 mm blade:	3.9 kg
500 mm blade ¹⁾ :	4.6 kg
600 mm blade:	4.1 kg

13.3.2 HSE 71

600 mm blade:	4.1 kg
500 mm blade ¹⁾ :	4.8 kg

700 mm blade:	4.2 kg
700 mm blade ¹⁾ :	4.9 kg

13.3.3 HSE 81

500 mm blade:	4.1 kg
600 mm blade:	4.2 kg
700 mm blade:	4.4 kg
700 mm blade ¹⁾ :	5.0 kg

13.4 Sound and Vibration Levels

Sound and vibration levels are determined on the basis of the operating status at nominal maximum speed.

For further details on compliance with Vibration Directive 2002/44/EC, see

www.stihl.com/vib

13.4.1 Sound pressure level L_p according to EN 60745-2-15

HSE 61

500 mm blade:	85 dB(A)
600 mm blade:	85 dB(A)

HSE 71

600 mm blade:	88 dB(A)
700 mm blade:	88 dB(A)

HSE 81

500 mm blade:	88 dB(A)
600 mm blade:	88 dB(A)
700 mm blade:	88 dB(A)

13.4.2 Sound power level L_w according to EN 60745-2-15

HSE 61

500 mm blade:	96 dB(A)
600 mm blade:	96 dB(A)

HSE 71

600 mm blade:	99 dB(A)
700 mm blade:	99 dB(A)

HSE 81

500 mm blade:	99 dB(A)
600 mm blade:	99 dB(A)
700 mm blade:	99 dB(A)

13.4.3 Vibration measurement a_{hv} according to EN 60745-2-15

HSE 61

500 mm blade:

Handle, left:	5.3 m/s ²
Handle, right:	3.3 m/s ²

HSE 61

600 mm blade:

Handle, left:	5.3 m/s ²
---------------	----------------------

¹⁾ Version with 10 meter power supply cord for UK

HSE 61**600 mm blade:**Handle, right: 3.3 m/s²**HSE 71****600 mm blade:**Handle, left: 3.8 m/s²
Handle, right: 2.6 m/s²**HSE 71****700 mm blade:**Handle, left: 3.8 m/s²
Handle, right: 2.6 m/s²**HSE 81****500 mm blade:**Handle, left: 3.2 m/s²
Handle, right: 2.1 m/s²**HSE 81****600 mm blade:**Handle, left: 3.5 m/s²
Handle, right: 2.5 m/s²**HSE 81****700 mm blade:**Handle, left: 3.5 m/s²
Handle, right: 2.5 m/s²

The K-factor in accordance with Directive 2006/42/EC is 2.0 dB(A) for the sound pressure level and sound power level; the K-factor in accordance with Directive 2006/42/EC is 2.0 m/s² for the vibration level.

The vibration values quoted above have been measured according to a standardized test procedure and may be used to compare electric power tools.

Depending on the type of usage, the vibrations that actually occur may differ from the values quoted.

The vibration values quoted may be used for an initial assessment of the user's exposure to vibrations.

The actual exposure to vibrations has to be evaluated. This process may also take into account times during which the electric power tool is switched off and times during which it is switched on but running without load.

Observe measures to reduce vibration exposure to protect the user – see section on "Vibrations" in chapter on "Safety Precautions and Working Techniques".

13.5 REACH

REACH is an EC regulation and stands for the Registration, Evaluation, Authorization and Restriction of Chemical substances.

For information on compliance with the REACH regulation (EC) No. 1907/2006 see

www.stihl.com/reach

14 Maintenance and Repairs

Users of this machine may only carry out the maintenance and service work described in this user manual. All other repairs must be carried out by a servicing dealer.

STIHL recommends that you have servicing and repair work carried out exclusively by an authorized STIHL servicing dealer. STIHL dealers are regularly given the opportunity to attend training courses and are supplied with the necessary technical information.

When repairing the machine, only use replacement parts which have been approved by STIHL for this power tool or are technically identical. Only use high-quality replacement parts in order to avoid the risk of accidents and damage to the machine.

STIHL recommends the use of original STIHL replacement parts.

Original STIHL parts can be identified by the STIHL part number, the **STIHL** logo and the STIHL parts symbol  (the symbol may appear alone on small parts).

15 Disposal

Contact the local authorities or your STIHL servicing dealer for information on disposal.

Improper disposal can be harmful to health and pollute the environment.

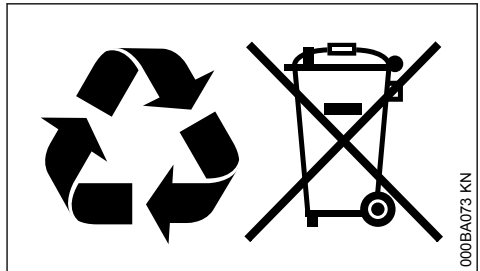

- ▶ Take STIHL products including packaging to a suitable collection point for recycling in accordance with local regulations.

► Do not dispose with domestic waste.

16 EC Declaration of Conformity

ANDREAS STIHL AG & Co. KG

Badstr. 115

D-71336 Waiblingen

Germany

declare under our sole responsibility that

Designation: Electric hedge trimmer
 Make: STIHL
 Series: HSE 61
 HSE 71
 HSE 81

Serial identification number: 4812

conforms to the relevant provisions of Directives 2011/65/EU, 2006/42/EC, 2014/30/EU and 2000/14/EC and has been developed and manufactured in compliance with the following standards in the versions valid on the date of production:

EN 55014-1, EN 55014-2, EN 60745-1,
 EN 60745-2-15, EN 61000-3-2, EN 61000-3-3

The measured and the guaranteed sound power level have been determined in accordance with Directive 2000/14/EC, Annex V, and standard ISO 11094.

Measured sound power level

HSE 61

500 mm blade: 96 dB(A)
 600 mm blade: 96 dB(A)

HSE 71

600 mm blade: 99 dB(A)
 700 mm blade: 99 dB(A)

HSE 81

500 mm blade: 99 dB(A)
 600 mm blade: 99 dB(A)
 700 mm blade: 99 dB(A)

Guaranteed sound power level

HSE 61

500 mm blade: 98 dB(A)
 600 mm blade: 98 dB(A)

HSE 71

600 mm blade: 101 dB(A)
 700 mm blade: 101 dB(A)

HSE 81

500 mm blade: 101 dB(A)
 600 mm blade: 101 dB(A)
 700 mm blade: 101 dB(A)

Technical documents deposited at:

ANDREAS STIHL AG & Co. KG
 Produktzulassung

The year of construction, the country of manufacture and the machine number are shown on the machine.

Done at Waiblingen, 15.07.2021

ANDREAS STIHL AG & Co. KG

PP



Dr. Jürgen Hoffmann

Director Product Certification & Regulatory Affairs



17 UKCA Declaration of Conformity

ANDREAS STIHL AG & Co. KG

Badstr. 115

D-71336 Waiblingen

Germany

declare under our sole responsibility that

Designation: Electric hedge trimmer
 Make: STIHL
 Series: HSE 61
 HSE 71
 HSE 81

Serial identification number: 4812

conforms to the relevant provisions of UK regulations The Restriction of the Use of Certain Hazardous Substances in Electrical and Electronic Equipment Regulations 2012, Supply of Machinery (Safety) Regulations 2008, Electromagnetic Compatibility Regulations 2016 and Noise Emission in the Environment by Equipment for use Outdoors Regulations 2001 and has been manufactured in compliance with the following standards in the versions valid on the date of production:

EN 55014-1, EN 55014-2, EN 60745-1,
 EN 60745-2-15, EN 61000-3-2, EN 61000-3-3

The measured and the guaranteed sound power level have been determined in accordance with UK regulation Noise Emission in the Environment by Equipment for use Outdoors Regula-

tions 2001, Anhang 8, using the ISO 11094 standard.

Measured sound power level

HSE 61

500 mm blade: 96 dB(A)
600 mm blade: 96 dB(A)

HSE 71

600 mm blade: 99 dB(A)
700 mm blade: 99 dB(A)

HSE 81

500 mm blade: 99 dB(A)
600 mm blade: 99 dB(A)
700 mm blade: 99 dB(A)

Guaranteed sound power level

HSE 61

500 mm blade: 98 dB(A)
600 mm blade: 98 dB(A)

HSE 71

600 mm blade: 101 dB(A)
700 mm blade: 101 dB(A)

HSE 81

500 mm blade: 101 dB(A)
600 mm blade: 101 dB(A)
700 mm blade: 101 dB(A)

Technical documents deposited at:

ANDREAS STIHL AG & Co. KG

The year of construction, the country of manufacture and the machine number are shown on the machine.

Done at Waiblingen, 15.07.2021

ANDREAS STIHL AG & Co. KG

pp



Dr. Jürgen Hoffmann

Director Product Certification & Regulatory Affairs



18 General Power Tool Safety Warnings

This chapter reproduces the pre-formulated, general safety precautions specified in the EN 60745

European standard for hand-held motor-operated electric tools. **STIHL is required by law to print these standardized texts verbatim.**

The safety precautions and warnings on avoiding an electric shock given under "2) Electric Precautions" do not apply to STIHL cordless electric power tools



Read all safety warnings and instructions. Failure to follow the warnings and instructions may result in electric shock, fire and/or serious injury.

Save all warnings and instructions for future reference.

The term "power tool" in the warnings refers to your mains-operated (corded) power tool or battery-operated (cordless) power tool.

18.1 1) Work area safety

- a) **Keep work area clean and well lit.** Cluttered or dark areas invite accidents.
- b) **Do not operate power tools in explosive atmospheres, such as in the presence of flammable liquids, gases or dust.** Power tools create sparks which may ignite the dust or fumes.
- c) **Keep children and bystanders away while operating a power tool.** Distractions can cause you to lose control.

18.2 2) Electrical safety

- a) **Power tool plugs must match the outlet. Never modify the plug in any way. Do not use any adapter plugs with earthed (grounded) power tools.** Unmodified plugs and matching outlets will reduce risk of electric shock.
- b) **Avoid body contact with earthed or grounded surfaces, such as pipes, radiators, ranges and refrigerators.** There is an increased risk of electric shock if your body is earthed or grounded.
- c) **Do not expose power tools to rain or wet conditions.** Water entering a power tool will increase the risk of electric shock.
- d) **Do not abuse the cord. Never use the cord for carrying, pulling or unplugging the power tool. Keep cord away from heat, oil, sharp edges or moving parts.** Damaged or entangled cords increase the risk of electric shock.

- e) **When operating a power tool outdoors, use an extension cord suitable for outdoor use.** Use of a cord suitable for outdoor use reduces the risk of electric shock.
- f) **If operating a power tool in a damp location is unavoidable, use a residual current device (RCD) protected supply.** Use of an RCD reduces the risk of electric shock.

18.3 3) Personal safety

- a) **Stay alert, watch what you are doing and use common sense when operating a power tool. Do not use a power tool while you are tired or under the influence of drugs, alcohol or medication.** A moment of inattention while operating power tools may result in serious personal injury.
- b) **Use personal protective equipment. Always wear eye protection.** Protective equipment such as dust mask, non-skid safety shoes, hard hat, or hearing protection used for appropriate conditions will reduce personal injuries.
- c) **Prevent unintentional starting. Ensure the switch is in the off-position before connecting to power source and/or battery pack, picking up or carrying the tool.** Carrying power tools with your finger on the switch or energising power tools that have the switch on invites accidents.
- d) **Remove any adjusting key or wrench before turning the power tool on.** A wrench or a key left attached to a rotating part of the power tool may result in personal injury.
- e) **Do not overreach. Keep proper footing and balance at all times.** This enables better control of the power tool in unexpected situations.
- f) **Dress properly. Do not wear loose clothing or jewellery. Keep your hair, clothing and gloves away from moving parts.** Loose clothes, jewellery or long hair can be caught in moving parts.
- g) **If devices are provided for the connection of dust extraction and collection facilities, ensure these are connected and properly used.** Use of dust collection can reduce dust-related hazards.

18.4 4) Power tool use and care

- a) **Do not force the power tool. Use the correct power tool for your application.** The correct

power tool will do the job better and safer at the rate for which it was designed.

- b) **Do not use the power tool if the switch does not turn it on and off.** Any power tool that cannot be controlled with the switch is dangerous and must be repaired.
- c) **Disconnect the plug from the power source and/or the battery pack from the power tool before making any adjustments, changing accessories, or storing power tools.** Such preventive safety measures reduce the risk of starting the power tool accidentally.
- d) **Store idle power tools out of the reach of children and do not allow persons unfamiliar with the power tool or these instructions to operate the power tool.** Power tools are dangerous in the hands of untrained users.
- e) **Maintain power tools. Check for misalignment or binding of moving parts, breakage of parts and any other condition that may affect the power tool's operation. If damaged, have the power tool repaired before use.** Many accidents are caused by poorly maintained power tools.
- f) **Keep cutting tools sharp and clean.** Properly maintained cutting tools with sharp cutting edges are less likely to bind and are easier to control.
- g) **Use the power tool, accessories, tool bits etc. in accordance with these instructions, taking into account the working conditions and the work to be performed.** Use of the power tool for operations different from those intended could result in a hazardous situation.

18.5 5) Service

- a) **Have your power tool serviced by a qualified repair person using only identical replacement parts.** This will ensure that the safety of the power tool is maintained.

18.6 Hedge Trimmer Safety Warnings

- **Keep all parts of the body away from the cutting blades. Do not remove cut material or hold material to be cut when blades are moving. Make sure the switch is off when clearing jammed material.** A moment of inattention while operating the hedge trimmer may result in serious personal injury.
- **Carry the hedge trimmer by the handle with the cutting blades stopped. When transporting**

or storing the hedge trimmer always fit the blade scabbard. Proper handling of the hedge trimmer will reduce possible personal injury from the cutting blades.

- Always hold your electric power tool by the insulated handles because the cutting blades may contact hidden electrical wires or your own power cord. Any blade contact with a live wire may energize metallic parts of the power tool and result in an electric shock.
- Keep the power cord away from cutting area. During operation the power cord may be hidden in shrubs and can be accidentally severed by the blade.

Índice

1	Notas relativas a este manual de instrucciones.....	35
2	Indicaciones relativas a la seguridad y técnica de trabajo.....	35
3	Aplicación.....	40
4	Conectar la máquina a la red eléctrica.....	41
5	Conectar la máquina.....	42
6	Desconectar la máquina.....	43
7	Empuñadura girable.....	43
8	Guardar la máquina.....	43
9	Aflilar las cuchillas.....	44
10	Instrucciones de mantenimiento y conservación.....	44
11	Minimizar el desgaste y evitar daños.....	45
12	Componentes importantes.....	46
13	Datos técnicos.....	46
14	Indicaciones para la reparación.....	48
15	Gestión de residuos.....	48
16	Declaración de conformidad UE.....	48
17	Declaración de conformidad UKCA.....	49
18	Indicaciones de seguridad generales para herramientas eléctricas.....	50

Distinguidos clientes:

Muchas gracias por haber depositado su confianza en un producto de calidad de la empresa STIHL.

Este producto se ha confeccionado con modernos procedimientos de fabricación y amplias medidas para afianzar la calidad. Procuramos hacer todo lo posible para que usted esté satisfecho con este producto y pueda trabajar con él sin problemas.

En el caso de que tenga usted alguna pregunta sobre este producto, dirjase a su distribui-

dor STIHL o directamente a nuestra empresa de distribución.

Atentamente



Dr. Nikolas Stihl

1 Notas relativas a este manual de instrucciones

1.1 Símbolos gráficos

Todos los símbolos gráficos existentes en la máquina están explicados en este manual de instrucciones.

1.2 Marcación de párrafos de texto



Advertencia de peligro de accidente y riesgo de lesiones para personas y de daños materiales graves.



Advertencia de daños de la máquina o de los diferentes componentes.

1.3 Perfeccionamiento técnico

STIHL trabaja permanentemente en el perfeccionamiento de todas las máquinas y dispositivos; por ello, nos reservamos los derechos relativos a las modificaciones del volumen de suministro en la forma, técnica y equipamiento.

De los datos e ilustraciones de este manual de instrucciones no se pueden deducir por lo tanto derechos a reclamar.

2 Indicaciones relativas a la seguridad y técnica de trabajo



Será necesario observar medidas de seguridad especiales al trabajar con esta máquina a motor, porque las cuchillas están muy afiladas y porque se trabaja con corriente eléctrica.



Antes de ponerla en servicio por primera vez, hay que leer con atención el manual de instrucciones completo y guardarlo después en un lugar seguro para posteriores consultas. La inobservancia del manual de instruc-

ciones puede tener consecuencias mortales.

Observar las normas de seguridad relativas al país, de p. ej. las Asociaciones Profesionales del ramo, organismos sociales y autoridades competentes para asuntos de prevención de accidentes y otras.

Al trabajar por primera vez con esta máquina, dejar que el vendedor o un experto le muestre cómo se maneja con seguridad o participar en un cursillo especializado.

Los menores de edad no deberán trabajar con esta máquina a motor, a excepción de jóvenes de más de 16 años que estén aprendiendo bajo la supervisión de un instructor.

No dejar que se acerquen niños, animales ni espectadores.

Si la máquina no se utiliza, se deberá colocar de forma que nadie corra peligro. La máquina deberá ser inaccesible para personas ajenas.

El usuario es el responsable de los accidentes o peligros que afecten a otras personas o sus propiedades.

Prestar o alquilar esta máquina únicamente a personas que estén familiarizadas con este modelo y su manejo y entregarles siempre también el manual de instrucciones.

La personas que no estén en condiciones de manejar esta máquina de forma segura por motivos de limitación de la capacidad física, sensorial o psíquica solo deben trabajar con ella bajo tutela y siguiendo las instrucciones de una persona responsable.

El uso de máquinas a motor que emitan ruidos puede estar limitado temporalmente por disposiciones nacionales o locales.

Para trabajar con esta máquina a motor, se deberá estar descansado, sentirse bien y estar en buenas condiciones.

Quien, por motivos de salud, no pueda realizar esfuerzos, debería consultar con su médico si puede trabajar con una máquina a motor.

No se debe trabajar con esta máquina a motor tras la ingesta de bebidas alcohólicas, medicamentos que disminuyan la capacidad de reacción o de drogas.

Emplear la máquina solo para cortar setos, matorrales, arbustos, maleza y similares.

No se permite utilizar esta máquina a motor para otros trabajos, ya que puede provocar accidentes o daños en la misma.

Antes de cualesquiera trabajos en la máquina – desenchufarla de la red – **¡peligro de accidental**

No desenchufarla de la red tirando del cable de conexión, sino agarrando el enchufe mismo.

Los cables de prolongación inapropiados pueden ser peligrosos.

En los cables de prolongación, se han de observar las secciones mínimas de los distintos cables – (véase "Conectar la máquina a la red eléctrica").

El enchufe y el acoplamiento del cable de prolongación deberán ser impermeables al agua o se deberán tender, de manera que no puedan entrar en contacto con el agua.

Acoplar únicamente cuchillas de corte o accesorios autorizados por STIHL para esta máquina o piezas técnicamente equivalentes. En caso de dudas al respecto, acudir a un distribuidor especializado. Emplear solo herramientas o accesorios de alta calidad. De lo contrario, existe el peligro de accidentes o daños en la máquina.

STIHL recomienda emplear herramientas y accesorios originales STIHL. Sus características se ajustan de forma óptima al producto y las exigencias del usuario.

No realizar modificaciones en la máquina ya que eso podría afectar a la seguridad. STIHL renuncia a cualquier responsabilidad por daños personales y materiales que se produzcan al emplear accesorios no autorizados.

No emplear hidrolimpiadoras de alta presión para limpiar la máquina. El chorro de agua duro puede dañar las piezas de la máquina.

No salpicar la máquina con agua.

2.1 Ropa y equipo

Utilizar la ropa y el equipo reglamentarios.



La ropa deberá ser apropiada y no estorbar. Utilizar ropa ceñida: traje combinado, sin bata de trabajo.

No ponerse ropa que se pueda enganchar en la madera, arbustos o piezas de la máquina que estén en movimiento. Tampoco bufandas, corbatas ni artículos de joyería. Recogerse el pelo largo y asegurarlo, de manera que quede por encima de los hombros.



Ponerse zapatos resistentes con suelas adherentes y antideslizantes.

2.1.1 Gafas protectoras, protector acústico



! ADVERTENCIA

Para reducir el peligro de lesiones oculares, utilizar unas gafas protectoras ceñidas según la norma EN 166. Prestar atención a que las gafas protectoras estén bien puestas.

Utilizar una protección acústica "individual", p. ej., protectores de oídos.



Llevar guantes de protección robustos de material resistente (p. ej. de cuero).

STIHL ofrece una extensa gama de equipamiento de protección personal.

2.2 Transporte de la máquina

Desconectar siempre la máquina y desenchufarla de la red – colocar el guardacuchillas también para el transporte en distancias cortas.

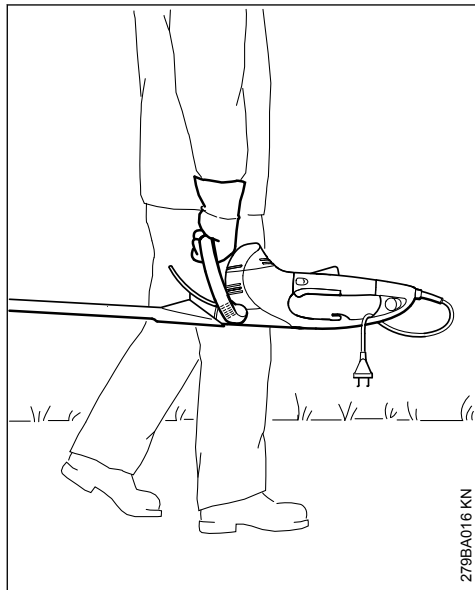

Llevar la máquina por la empuñadura con las cuchillas orientadas hacia atrás.

En vehículos: asegurar la máquina para que no vuelque ni se dañe.

2.3 Antes del trabajo

Comprobar que el estado de la máquina cumpla las condiciones de seguridad – tener en cuenta los capítulos correspondientes del manual de instrucciones:

- La tensión y la frecuencia de la máquina (véase el rótulo de modelo) tienen que coincidir con las de la red
- Examinar el cable de conexión, el enchufe de la red y el cable de prolongación en cuanto a daños. No se admite emplear cables, acoplamientos ni enchufes que estén dañados o cables de conexión que no correspondan a las normas
- Las cajas de enchufe de los cables de prolongación tienen que estar protegidas contra salpicaduras de agua
- Tender el cable de conexión y marcarlo, de manera que no sufra daños y que nadie pueda correr peligro – peligro de tropezar
- El bloqueo de la palanca de mando, la palanca de mando, el estribo de mando y el interruptor adicional deberán funcionar con suavidad – el bloqueo de la palanca de mando, la palanca de mando, el estribo de mando y el interruptor adicional deberán volver a su posición de partida tras soltarlos
- Cuchillas de corte, en perfecto estado (limpias, funcionamiento suave y no deformadas), asiento firme, montaje correcto, afiladas y bien rociadas con disolvente de resina STIHL (lubricante)
- Examinar el protector anticortes (si está montado) en cuanto a daños
- No modificar los dispositivos de mando ni los de seguridad
- Las empuñaduras tienen que estar limpias y secas, libres de aceite y suciedad; esto es importante para manejar la máquina de forma segura

La máquina solo se deberá utilizar si cumple las condiciones de seguridad para el trabajo, **¡peligro de accidente!**

Disminuir el peligro de descarga eléctrica:

- Enchufándola solo en una caja de enchufe que esté debidamente instalada
- Empleando un cable de prolongación que corresponda a las normas para la aplicación concreta
- El aislamiento del cable de conexión y del de prolongación, el enchufe y el acoplamiento deben estar en perfecto estado

2.4 Sujetar y manejar la máquina

Agarrar siempre la máquina por las empuñaduras con ambas manos. Agarrar firmemente las empuñaduras con los pulgares.

2.4.1 Diestros

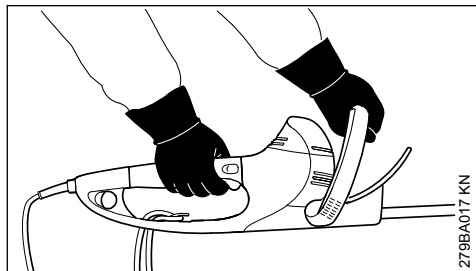

La mano derecha, en la empuñadura de mando y, la izquierda, en el asidero de estribo.

2.4.2 Zurdos

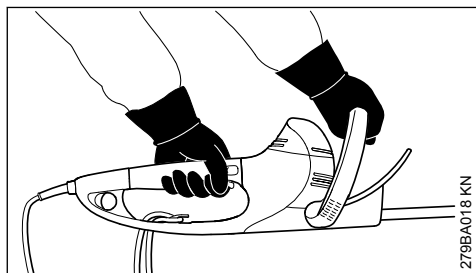

La mano izquierda, en la empuñadura de mando y, la derecha, en el asidero de estribo.

Adoptar una postura segura y manejar la máquina, de manera que las cuchillas estén siempre alejadas del cuerpo.

2.5 Durante el trabajo

En caso de peligro inminente, o bien en caso de emergencia, desconectar inmediatamente la máquina – soltar la palanca de mando o el estribo de mando, o bien la palanca de mando y el interruptor adicional.

Asegurarse de que no haya otras personas en la zona de trabajo.

Prestar atención a las cuchillas – no cortar los setos por lugares que no se puedan ver.

Prestar especial atención al cortar setos altos, ya que podría encontrarse alguien detrás – mirar antes.



No trabajar con la máquina con lluvia ni en un entorno mojado o muy húmedo – el motor de accionamiento no está protegido contra el agua – **¡peligro de descarga eléctrica y de cortocircuito!**

No dejar la máquina expuesta a la lluvia.

La máquina está equipada con un sistema que permite parar rápidamente las cuchillas – estas se detienen inmediatamente, si se suelta la palanca de mando o el estribo de mando, o bien, la palanca de mando o el interruptor adicional.

Controlar periódicamente esta función a intervalos breves. No operar con la máquina, al estar funcionando por inercia las cuchillas – **¡peligro de lesiones!** Acudir a un distribuidor especializado.

Prestar atención en caso de que el suelo esté congelado, mojado, nevado, en pendientes y terrenos irregulares, etc.: **¡peligro de resbalar!**

Apartar ramas caídas, maleza y el material cortado.

Prestar atención a los obstáculos como tocones o raíces: **¡peligro de tropezar!**

2.5.1 Al efectuar trabajos en altura:

- Emplear siempre una plataforma elevadora
- No trabajar nunca sobre una escalera o estando de pie en el árbol
- No trabajar nunca en sitios sin estabilidad

Al llevar un protector para los oídos, hay que prestar más atención y tener más precaución ya que se perciben peor las señales de aviso de peligro (gritos, señales acústicas y similares).

Hacer siempre las pausas necesarias en el trabajo para prevenir el cansancio y el agotamiento, **¡peligro de accidente!**

Trabajar con tranquilidad y prudencia y solo si las condiciones de luz y visibilidad son adecuadas. Trabajar con precaución, no poner en peligro a otras personas.

El engranaje se calienta durante el trabajo. No tocar la caja del engranaje, **¡peligro de quemaduras!**

En el caso de que la máquina haya sufrido incidencias para las que no ha sido diseñada (p. ej., golpes o caídas), se ha de verificar sin falta su funcionamiento seguro antes de seguir utilizándola – véase también "Antes del trabajo". Comprobar sobre todo la operatividad de los dispositivos de seguridad. De ningún modo se deberá seguir trabajando con máquinas que ya

no sean seguras. En caso de dudas, acudir a un distribuidor especializado.

Comprobar el seto y la zona de trabajo para que no se dañen las cuchillas:

- Quitar las piedras, trozos de metal y objetos duros
- No permitir que las cuchillas toquen arena ni piedras, p. ej. al trabajar cerca del suelo
- En el caso de setos cercanos a alambradas, no tocar la valla con las cuchillas

Evitar tocar cables conductores de corriente y no cortar cables eléctricos, **¡peligro de descarga eléctrica!**



No tocar las cuchillas estando el motor en marcha. Si las cuchillas se bloquean con algún objeto, parar inmediatamente el motor y desenchufar la máquina – quitar solo entonces el objeto – **¡peligro de lesiones!**

En el caso de setos polvorientos o sucios, rociar las cuchillas con disolvente de resina STIHL según sea necesario. Así se reduce considerablemente la fricción de las cuchillas, el efecto agresivo de las savias y la sedimentación de partículas de suciedad.

El polvo que se levanta durante el trabajo puede ser nocivo para la salud. En caso de formarse polvo, ponerse una máscara antipolvo.



En caso de dañarse el cable de conexión a la red, desenchufarlo inmediatamente – **¡peligro de muerte por descarga eléctrica!**

No desenchufarla de la red tirando del cable de conexión, sino agarrando el enchufe mismo.

No dañar el cable de conexión a la red pisándolo con vehículos, aplastándolo, tirando violentamente de él, etc.

Tender debidamente el cable de conexión y el de prolongación:

- No dejar que el cable roce en cantos ni en objetos puntiagudos o de cantos vivos
- No aplastar el cable en resquicios de puertas o intersticios de ventanas
- En el caso de cables enredados – desenchufarlos y desenredarlos
- Evitar sin falta el contacto con la herramienta de corte
- Desenrollar siempre los tambores de los cables por completo, a fin de evitar el riesgo de incendio por sobrecalentamiento

Antes de ausentarse de la máquina: desconectar la máquina – desenchufarla de la red.

Comprobar las cuchillas con regularidad, a intervalos breves y hacerlo inmediatamente si se percibe alguna modificación:

- Desconectar la máquina a motor, esperar hasta que se detengan las cuchillas, desenchufar la máquina
- Revisar el estado y asiento firme, prestar atención a la formación de fisuras
- Observar el estado de afilado

Para cambiar las cuchillas, desconectar la máquina y desenchufarla de la red. **¡Peligro de lesiones!** – por un arranque accidental del motor

Mantener siempre el motor libre de maleza, astillas, hojas y exceso de lubricante – **¡peligro de incendio!**

2.6 Después de trabajar

Limpiar el polvo y la suciedad de la máquina – no emplear disolventes de grasa.

Rociar las cuchillas con disolvente de resina STIHL – volver a poner el motor en marcha un momento para que el aerosol se distribuya uniformemente.

2.7 Vibraciones

La utilización prolongada de la máquina puede provocar trastornos circulatorios en las manos ("enfermedad de los dedos blancos") originados por las vibraciones.

No se puede establecer una duración general del uso, porque ésta depende de varios factores que influyen en ello.

El tiempo de uso se prolonga:

- Protegiendo las manos (guantes calientes)
- Haciendo pausas

El tiempo de uso se acorta por:

- La predisposición personal a una mala circulación sanguínea (síntomas: dedos fríos con frecuencia, hormigueo)
- Bajas temperaturas
- Magnitud de la fuerza de sujeción (la sujeción firme dificulta el riego sanguíneo)

En el caso trabajar con regularidad y durante mucho tiempo con la máquina y manifestarse repetidamente tales síntomas (p. ej. hormigueo en los dedos), se recomienda someterse a un examen médico.

2.8 Mantenimiento y reparación

Ante cualesquiera trabajos de mantenimiento en la máquina, desconectar ésta y desenchufarla de

la red. ¡**Peligro de lesiones!** por un arranque accidental del motor.

Efectuar con regularidad los trabajos de mantenimiento de la máquina. Efectuar únicamente trabajos de mantenimiento y reparaciones que estén descritos en el manual de instrucciones. Encargar todos los demás trabajos a un distribuidor especializado.

STIHL recomienda encargar los trabajos de mantenimiento y las reparaciones siempre a un distribuidor especializado STIHL. Los distribuidores especializados STIHL siguen periódicamente cursillos de instrucción y tienen a su disposición las informaciones técnicas.

Emplear sólo repuestos de gran calidad. De no hacerlo, existe el peligro de que se produzcan accidentes o daños en la máquina. Si tiene preguntas al respecto, consulte a un distribuidor especializado.

STIHL recomienda emplear únicamente piezas de repuesto originales STIHL. Las propiedades de éstas están armonizadas óptimamente con la máquina y las exigencias del usuario.

No efectuar modificaciones en la máquina – ello puede ir en perjuicio de la seguridad – ¡**peligro de accidente!**

Comprobar periódicamente el cable de conexión y el enchufe de la red en cuanto a aislamiento perfecto y envejecimiento (fragilidad).

Los componentes eléctricos, como p. ej. el cable de conexión, sólo se deberán reparar o renovar por electricistas profesionales.

Limpiar las piezas de plástico con un paño. Los detergentes agresivos pueden dañar el plástico.

No salpicar la máquina con agua.

Comprobar los tornillos de fijación en los dispositivos de seguridad y la herramienta de corte en cuanto a asiento firme y apretarlos si lo requiere su estado.

Limpiar las hendiduras de aire de refrigeración en la carcasa del motor si lo requiere su estado.

Guardar la máquina de forma segura en un local seco.

3 Aplicación

3.1 Temporada de corte

Para cortar setos, tener en cuenta las normas específicas del país, o bien del municipio.

No cortar durante las horas de descanso habituales.

3.2 Preparativos

Quitar de antemano las ramas gruesas con unas tijeras de podar o una motosierra.

3.3 Secuencia de corte

Cortar primero ambos lados del seto y, luego, la parte superior.

Si es necesario recepar mucho el seto – cortar gradualmente en varios ciclos de trabajo.

3.4 Empuñadura girable

Para optimizar la postura de trabajo, se ha equipado el cortasetos con una empuñadura girable, véase "Empuñadura girable".

3.5 Gestión de residuos

No echar las ramas cortadas a la basura doméstica – todo lo cortado se puede compostar.

3.6 Técnica de trabajo

3.6.1 Corte vertical

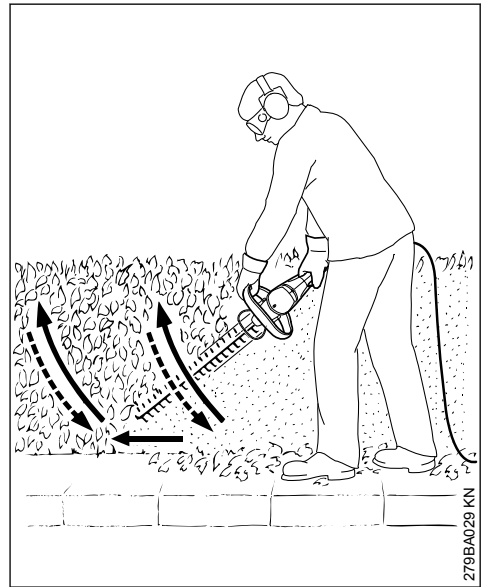

Guiar el cortasetos hacia arriba y abajo en forma de arco – bajar y seguir hacia delante – y volver a guiar las cuchillas hacia arriba en forma de arco.

Las posiciones de trabajo más arriba de la cabeza son pesadas y no se deberían prolongar por mucho tiempo, por razones de seguridad en el trabajo.

3.6.2 Corte horizontal

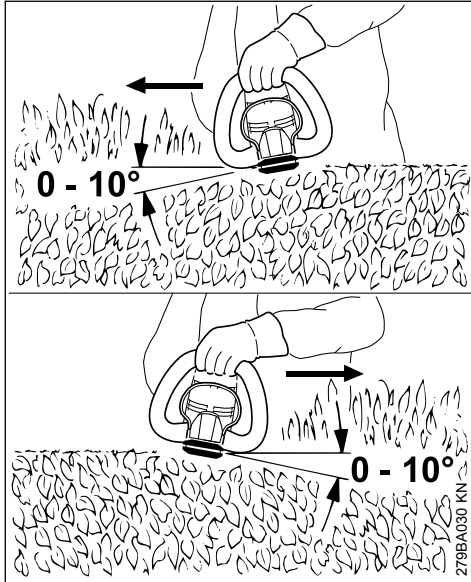

Aplicar las cuchillas en un ángulo de 0° hasta 10° – pero moviéndolas horizontalmente y empleando ambos lados de las cuchillas.

Mover el cortasetos en forma de hoz hacia el borde del seto, a fin de que se caigan al suelo las ramas cortadas.

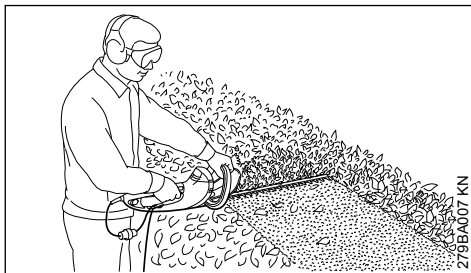

Al tratarse de setos anchos, proceder a cortar en varias manos – una mano en el estribo de mando – la otra, en la empuñadura de mando.

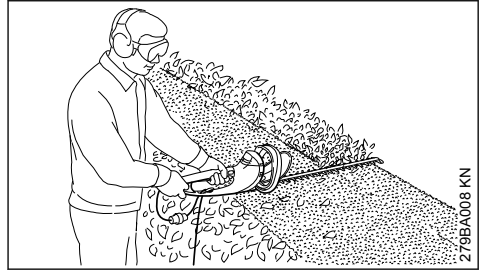

Para prolongar el alcance – una mano en la empuñadura de mando – la otra, en el interruptor adicional, en el extremo de la empuñadura de mando.

4 Conectar la máquina a la red eléctrica

La tensión y la frecuencia de la máquina (véase el rótulo de modelo) tienen que coincidir con las de la red.

La protección mínima de la conexión a la red tiene que corresponder a lo especificado en los datos técnicos – véase "Datos técnicos".

La máquina se debe conectar a la red eléctrica por medio de un interruptor de corriente de defecto que interrumpa la alimentación, cuando la corriente diferencial hacia tierra sobrepase 30 mA.

La conexión a la red tiene que corresponder a IEC 60364 así como a las prescripciones de los países.

4.1 Cable de prolongación

El cable de prolongación, por su tipo de construcción, tiene que tener al menos las mismas propiedades que el cable de conexión de la máquina. Tener en cuenta la marcación relativa al tipo de construcción (designación de modelo) en el cable de conexión.

Los hilos del cable, en función de la tensión de la red y la longitud del cable, tienen que tener la sección mínima representada.

Longitud de cable	Sección mínima
220 V – 240 V:	
hasta 20 m	1,5 mm ²
20 m hasta 50 m	2,5 mm ²
100 V – 127 V:	
hasta 10 m	AWG 14 / 2,0 mm ²
10 m hasta 30 m	AWG 12 / 3,5 mm ²

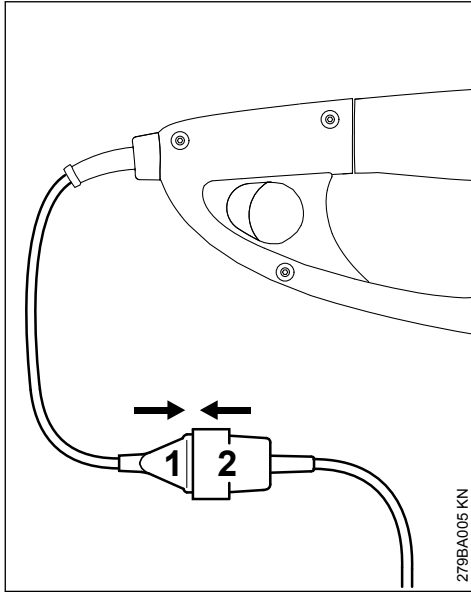

- ▶ Insertar el enchufe (1) en el acoplamiento (2) del cable de prolongación

4.2 Descarga de tracción

El elemento de descarga de tracción protege el cable de conexión contra daños.

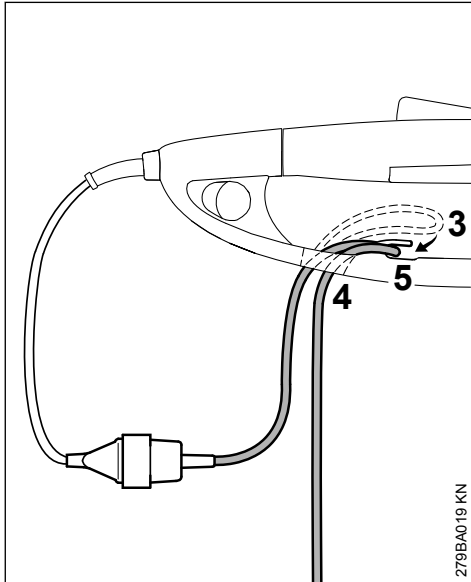

- ▶ Con el cable de prolongación, formar un lazo (3)

- ▶ Pasar el lazo (3) por la abertura (4)
- ▶ Pasar el lazo (3) por el gancho (5) y apretarlo
- ▶ Insertar el enchufe del cable de prolongación en una caja de enchufe debidamente instalada

5 Conectar la máquina

- ▶ Adoptar una postura segura y estable
- ▶ Estar erguido – sostener la máquina distendido
- ▶ La herramienta de corte no deberá tocar ningún objeto ni el suelo
- ▶ Agarrar la máquina con ambas manos – una mano, en la empuñadura de mando – la otra, en el asidero de estribo

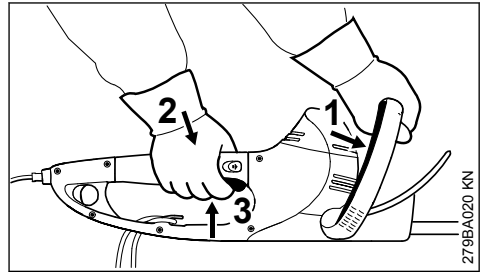

- ▶ Oprimir el estribo de mando (1) contra la empuñadura de arco y sujetarlo
- ▶ Oprimir sucesivamente el bloqueo de la palanca de mando (2) y dicha palanca (3) y sujetarlos

La máquina equipa una conexión de dos manos, es decir, la máquina sólo se puede poner en funcionamiento si están accionados el estribo de mando (1) y la palanca de mando (3).

5.1 Para la prolongación del alcance

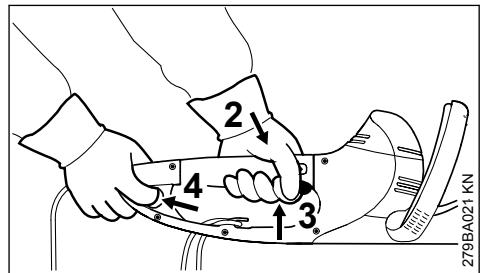

- ▶ Agarrar la máquina con ambas manos – una mano, en la empuñadura de mando – la otra, en el interruptor adicional, en el extremo de la empuñadura de mando
- ▶ Accionar el interruptor adicional (4) y sujetarlo

- ▶ Oprimir sucesivamente el bloqueo de la palanca de mando (2) y dicha palanca (3) y sujetarlos

La máquina equipa una conexión de dos manos, es decir, la máquina sólo se puede poner en funcionamiento si están accionados el interruptor adicional (4) y la palanca de mando (3).

6 Desconectar la máquina

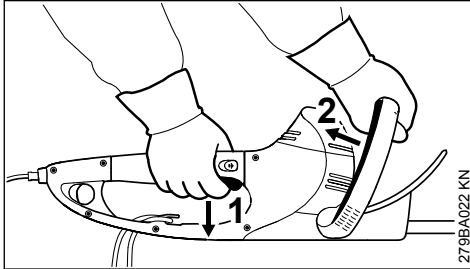

- ▶ Soltar la palanca de mando (1) y el estribo de mando (2)

Al trabajar con un prolongador:

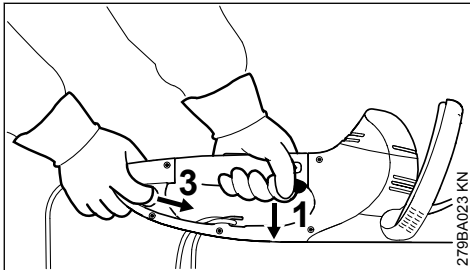

- ▶ Soltar la palanca de mando (1) y el interruptor adicional (3)

HSE 61, 71

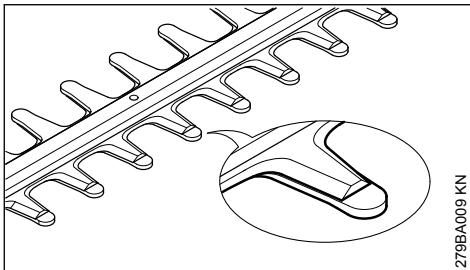

Las cuchillas paradas están cubiertas por la cresta.

HSE 81

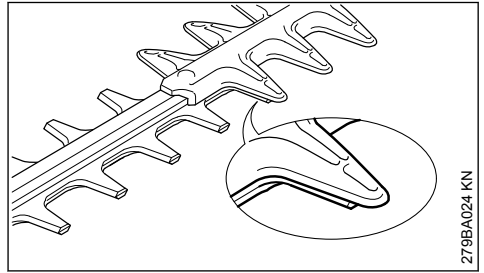

Las cuchillas paradas están cubiertas parcialmente por el protector anticortes.

6.1 Otras indicaciones

- ▶ En pausas de cierta duración – enchufar la máquina.
- ▶ Si ya no se utiliza la máquina, se deberá guardar de forma que nadie corra peligro.
- ▶ Asegurar la máquina para que no tengan acceso a la misma personas ajenas.

7 Empuñadura girable

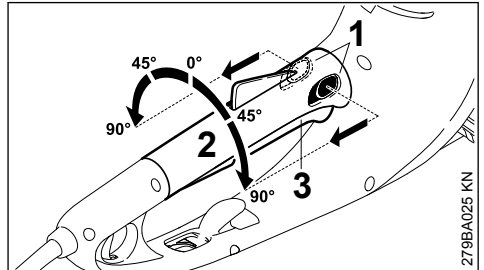

- ▶ Accionar las dos palancas (1) de la regulación de la empuñadura en el sentido de la flecha y sujetarlas
- ▶ Girar la empuñadura (2) a la posición deseada
- ▶ Soltar las dos palancas (1) de la regulación de la empuñadura y enclavar la empuñadura

Si la palanca de mando (3) está accionada, no se puede girar la empuñadura (2).

8 Guardar la máquina

En pausas de servicio, a partir de unos 30 días

- ▶ Limpiar las cuchillas de corte, comprobar el estado y rociarlas con disolvente de resina STIHL
- ▶ Poner el guardacuchillas
- ▶ Limpiar a fondo la máquina, especialmente las hendidas de refrigeración

- ▶ Guardar la máquina en un lugar seco y seguro; para ello, se puede montar el guarda-cuchillas en la pared. Protegerlo contra el uso por personas ajenas (p. ej. por niños)

9 Afilar las cuchillas

Si disminuye el rendimiento de corte, las cuchillas cortan poco y las ramas se atascan con frecuencia: reafilar las cuchillas.

El reafilado debería realizarlo un distribuidor especializado con una afiladora. STIHL recomienda un distribuidor especializado STIHL.

En otro caso, utilizar una lima plana. Guiar la lima en el ángulo prescrito (véase el capítulo "Datos técnicos") respecto de la línea de las cuchillas.

- ▶ Afilar sólo la arista de corte – no limar los salientes romos de las cuchillas de corte ni el

- protector anticortes (véase "Componentes importantes")
- ▶ Limar siempre hacia la arista de corte
- ▶ La lima deberá morder sólo en la carrera de avance – alzarla al tirar de ella hacia atrás
- ▶ Eliminar las rebabas de las cuchillas con una piedra de reparar
- ▶ Eliminar sólo un poco de material
- ▶ Tras el afilado – eliminar el polvo de limado o afilado y rociar las cuchillas con disolvente de resina STIHL

INDICACIÓN

No trabajar con las cuchillas romas o dañadas – ello origina que la máquina trabaje forzada y el rendimiento de corte sea insatisfactorio

10 Instrucciones de mantenimiento y conservación

Estos datos se refieren a condiciones de uso normales. Al tratarse de condiciones más complejas (fuerte acumulación de polvo, etc.) y jornadas diarias más largas, deberán reducirse correspondientemente los intervalos indicados.

		Antes de comenzar el trabajo	Tras finalizar el trabajo o diariamente	Semanalmente	Mensualmente	Anualmente	En caso de avería	En caso de daños	En caso necesario
Máquina completa	comprobación visual	X							
	Limpiar		X						
Conexión por dos manos	controlar el funcionamiento – las cuchillas se tienen que detener en un breve lapso de tiempo tras soltar la palanca de mando o el estribo de mando, o bien la palanca de mando o el interruptor adicional	X							
Abertura de aspiración para aire de refrigeración	Comprobación visual		X						
	Limpiar								X
Cuchillas	comprobación visual	X							
	limpiar ²⁾		X						
	afilado ¹⁾²⁾								X
	Llevar a un distribuidor especializado ¹⁾ para su sustitución							X	

Estos datos se refieren a condiciones de uso normales. Al tratarse de condiciones más complejas (fuerte acumulación de polvo, etc.) y jornadas diarias más largas, deberán reducirse correspondientemente los intervalos indicados.		Antes de comenzar el trabajo	Tras finalizar el trabajo o diariamente	Semanalmente	Mensualmente	Anualmente	En caso de avería	En caso de daños	En caso necesario
		Engranaje y biela	controlar cada 50 horas de servicio por el distribuidor especializado ¹⁾						
	completar la grasa de engranajes STIHL por el distribuidor especializado ¹⁾								X
Escobillas de carbón	controlar cada 100 horas de servicio por el distribuidor especializado ¹⁾								
	llevar a un distribuidor especializado ¹⁾ para su sustitución								X
Tornillos y tuercas accesibles	Reapretar								X
Rótulos adhesivos de seguridad	Sustituir						X		
¹⁾ STIHL recomienda distribuidores especializados STIHL									
²⁾ Rociar luego con disolvente de resina STIHL									

11 Minimizar el desgaste y evitar daños

La observancia de las instrucciones de este manual de instrucciones evita un desgaste excesivo y daños en la máquina.

El uso, mantenimiento y almacenamiento de la máquina se han de realizar con el esmero descrito en este manual de instrucciones.

Todos los daños originados por la inobservancia de las indicaciones de seguridad manejo y mantenimiento son responsabilidad del usuario mismo. Ello rige en especial para:

- Modificaciones del producto no autorizadas por STIHL
- El empleo de herramientas o accesorios que no estén autorizados para la máquina o que sean de calidad deficiente
- El empleo de la máquina para fines inapropiados

- Empleo de la máquina en actos deportivos o competiciones
- Daños derivados del uso de la máquina pese a la existencia de componentes averiados

11.1 Trabajos de mantenimiento

Todos los trabajos que figuran en el capítulo "Instrucciones de mantenimiento y conservación" se han de efectuar con regularidad. En tanto estos trabajos de mantenimiento no los pueda efectuar el usuario mismo, habrán de encargarse a un distribuidor especializado.

STIHL recomienda encargar los trabajos de mantenimiento y las reparaciones únicamente a un distribuidor especializado STIHL. Los distribuidores especializados STIHL siguen periódicamente cursillos de instrucción y tienen a su disposición las Informaciones Técnicas necesarias.

De no efectuarse oportunamente estos trabajos o en caso de hacerlo indebidamente, pueden

producirse daños que serán responsabilidad del usuario mismo. De ellos forman parte, entre otros:

- Daños en el electromotor como consecuencia de un mantenimiento inoportuno o insuficiente (p. ej. limpieza insuficiente de la conducción del aire de refrigeración)
- Daños por una conexión eléctrica errónea (tensión, cables de alimentación de medidas insuficientes)
- Daños por corrosión y otros daños derivados de un almacenamiento indebido
- Daños en la máquina como consecuencia del empleo de piezas de repuesto de calidad deficiente

11.2 Piezas de desgaste

Algunas piezas de la máquina están sometidas a un desgaste normal aun cuando el uso sea el apropiado y se han de sustituir oportunamente en función del tipo y la duración de su utilización. De ellos forman parte, entre otros:

- Cuchillas

12 Componentes importantes

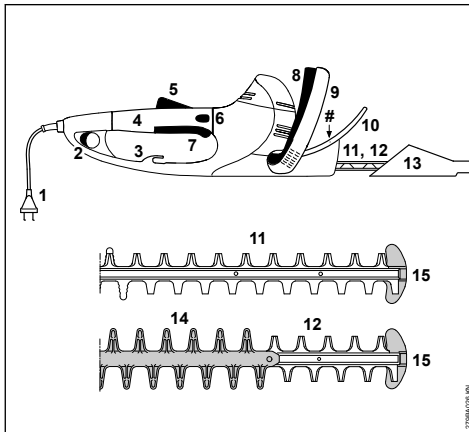

- 1 Cable de conexión
- 2 Interruptor adicional
- 3 Descarga de tracción
- 4 Empuñadura de mando con empuñadura girable
- 5 Bloqueo de la palanca de mando
- 6 Enclavamiento de la empuñadura
- 7 Palanca de mando
- 8 Estribo de mando

9 Asidero de estribo

10 Protector salvamanos

11 Cuchillas HSE 61, 71 (véase "Datos técnicos")

12 Cuchillas HSE 81 (véase "Datos técnicos")

13 Protector de las cuchillas

14 Protector anticortes (sólo HSE 81)

15 Protector de guía

Número de máquina

13 Datos técnicos

13.1 Motor

13.1.1 HSE 61

Tensión nominal:	230 - 240 V
Intensidad de corriente nominal:	2,1 A
Frecuencia:	50 Hz
Consumo de corriente:	500 W
Fusible:	mín. 10 A
Clase de protección:	II, <input type="checkbox"/>

13.1.2 HSE 71

Tensión nominal:	230 - 240 V
Intensidad de corriente nominal:	2,6 A
Frecuencia:	50 Hz
Consumo de corriente:	600 W
Fusible:	mín. 10 A
Clase de protección:	II, <input type="checkbox"/>

13.1.3 HSE 81

Tensión nominal:	230 - 240 V
Intensidad de corriente nominal:	2,8 A
Frecuencia:	50 Hz
Consumo de corriente:	650 W
Fusible:	mín. 10 A
Clase de protección:	II, <input type="checkbox"/>

13.2 Cuchillas

13.2.1 HSE 61

Ángulo de afilado respecto de la línea de la cuchilla:	34°
Distancia entre dientes:	29 mm
Número de carreras:	3200 rpm
Longitud de corte:	500 mm, 600 mm

13.2.2 HSE 71

Ángulo de afilado respecto de la línea de la cuchilla:	28°
Distancia entre dientes:	36 mm
Número de carreras:	2600 rpm
Longitud de corte:	600 mm, 700 mm

13.2.3 HSE 81

Ángulo de afilado respecto de la línea de la cuchilla:	45°
Distancia entre dientes:	36 mm
Número de carreras:	2600 rpm
Longitud de corte:	500 mm, 600 mm, 700 mm

13.3 Peso**13.3.1 HSE 61**

Longitud de corte 500 mm:	3,9 kg
Longitud de corte 500 mm ¹⁾ :	4,6 kg
Longitud de corte 600 mm:	4,1 kg

13.3.2 HSE 71

Longitud de corte 600 mm:	4,1 kg
Longitud de corte 600 mm ¹⁾ :	4,8 kg
Longitud de corte 700 mm:	4,2 kg
Longitud de corte 700 mm ¹⁾ :	4,9 kg

13.3.3 HSE 81

Longitud de corte 500 mm:	4,1 kg
Longitud de corte 600 mm:	4,2 kg
Longitud de corte 700 mm:	4,4 kg
Longitud de corte 700 mm ¹⁾ :	5,0 kg

13.4 Valores de sonido y vibraciones

Para determinar los valores de sonido y vibraciones, se tiene en cuenta el estado de funcionamiento de régimen máximo nominal.

Para más detalles relativos al cumplimiento de la pauta de la patronal sobre vibraciones 2002/44/CE, véase

www.stihl.com/vib

13.4.1 Nivel de presión sonora L_p según EN 60745-2-15**HSE 61**

Longitud de corte 500 mm:	85 dB(A)
Longitud de corte 600 mm:	85 dB(A)

HSE 71

Longitud de corte 600 mm:	88 dB(A)
Longitud de corte 700 mm:	88 dB(A)

HSE 81

Longitud de corte 500 mm:	88 dB(A)
Longitud de corte 600 mm:	88 dB(A)
Longitud de corte 700 mm:	88 dB(A)

13.4.2 Nivel de potencia acústica L_w según EN 60745-2-15**HSE 61**

Longitud de corte 500 mm:	96 dB(A)
Longitud de corte 600 mm:	96 dB(A)

HSE 71

Longitud de corte 600 mm:	99 dB(A)
Longitud de corte 700 mm:	99 dB(A)

HSE 81

Longitud de corte 500 mm:	99 dB(A)
Longitud de corte 600 mm:	99 dB(A)
Longitud de corte 700 mm:	99 dB(A)

13.4.3 Valor de vibraciones a_{HV} según EN 60745-2-15**HSE 61****Longitud de corte 500 mm:**

Empuñadura izquierda:	5,3 m/s ²
Empuñadura derecha:	3,3 m/s ²

HSE 61**Longitud de corte 600 mm:**

Empuñadura izquierda:	5,3 m/s ²
Empuñadura derecha:	3,3 m/s ²

HSE 71**Longitud de corte 600 mm:**

Empuñadura izquierda:	3,8 m/s ²
Empuñadura derecha:	2,6 m/s ²

HSE 71**Longitud de corte 700 mm:**

Empuñadura izquierda:	3,8 m/s ²
Empuñadura derecha:	2,6 m/s ²

HSE 81**Longitud de corte 500 mm:**

Empuñadura izquierda:	3,2 m/s ²
Empuñadura derecha:	2,1 m/s ²

HSE 81**Longitud de corte 600 mm:**

Empuñadura izquierda:	3,5 m/s ²
Empuñadura derecha:	2,5 m/s ²

HSE 81**Longitud de corte 700 mm:**

Empuñadura izquierda:	3,5 m/s ²
Empuñadura derecha:	2,5 m/s ²

Para el nivel de intensidad sonora y el nivel de potencia sonora, el factor K-según RL 2006/42/CE es = 2,5 dB(A); para el valor de vibraciones, el factor K-según RL 2006/42/CE es = 2,0 m/s².

Los valores de vibraciones indicados se han medido según un procedimiento de comproba-

¹⁾ Ejecución con cable de conexión de 10 m para Gran Bretaña

ción normalizado y se pueden consultar para la comparación entre máquinas eléctricas.

Los valores de vibraciones realmente efectivos pueden divergir de los valores indicados, en función del tipo que sea la aplicación.

Los valores de vibraciones indicados se pueden emplear para formarse una primera impresión de la exposición a las vibraciones.

La exposición efectiva a las vibraciones se ha de calcular. Al hacerlo, se pueden tener en cuenta también los tiempos en los que la máquina está desconectada y aquellos en los que, si bien está conectada, la máquina funciona sin carga.

Observar las medidas para la reducción de la exposición a vibraciones con el fin de proteger al usuario; véase el apartado "Vibraciones" en el capítulo "Indicaciones relativas a la seguridad y técnica de trabajo".

13.5 REACH

REACH designa una ordenanza CE para el registro, evaluación y homologación de productos químicos.

Información para cumplimentar la ordenanza REACH (CE) núm. 1907/2006, véase

www.stihl.com/reach

14 Indicaciones para la reparación

Los usuarios de esta máquina sólo deberán realizar trabajos de mantenimiento y conservación que estén especificados en este manual de instrucciones. Las reparaciones de mayor alcance las deberán realizar únicamente distribuidores especializados.

STIHL recomienda encargar los trabajos de mantenimiento y las reparaciones siempre a un distribuidor especializado STIHL. Los distribuidores especializados STIHL siguen periódicamente cursos de instrucción y tienen a su disposición las informaciones técnicas.

En casos de reparación, montar únicamente piezas de repuesto autorizadas por STIHL para esta máquina o piezas técnicamente equivalentes. Emplear sólo repuestos de gran calidad. De no hacerlo, existe el peligro de que se produzcan accidentes o daños en la máquina.

STIHL recomienda emplear piezas de repuesto originales STIHL.

Las piezas originales STIHL se reconocen por el número de pieza de repuesto STIHL, por el logotipo **STIHL** y, dado el caso, el anagrama de repuestos STIHL  (en piezas pequeñas, puede encontrarse este anagrama también solo).

15 Gestión de residuos

La administración municipal o los distribuidores especializados STIHL ofrecen información sobre la gestión de residuos.

Una gestión indebida puede dañar la salud y el medio ambiente.

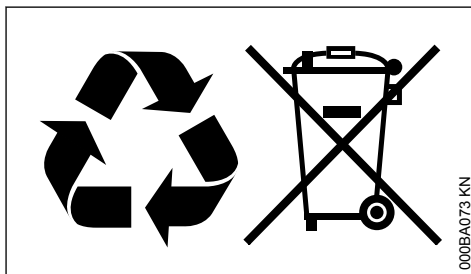

- ▶ Llevar los productos STIHL incluido el embalaje a un punto de recogida adecuado para el reciclado con arreglo a las prescripciones locales.
- ▶ No echarlos a la basura doméstica.

16 Declaración de conformidad UE

ANDREAS STIHL AG & Co. KG
Badstr. 115
D-71336 Waiblingen

Alemania

declara, como único responsable, que

Tipo:	Cortasetos eléctrico
Marca:	STIHL
Modelo:	HSE 61
	HSE 71
	HSE 81

Identificación de serie: 4812

cumple las disposiciones pertinentes de las directrices 2011/65/UE, 2006/42/CE, 2014/30/UE y 2000/14/CE y que se ha desarrollado y fabricado en cada caso conforme a las versiones de las normas siguientes vigentes en la fecha de producción:

EN 55014-1, EN 55014-2, EN 60745-1,
EN 60745-2-15, EN 61000-3-2, EN 61000-3-3

Para determinar el nivel de potencia acústica medido y garantizado, se ha procedido conforme a la directriz 2000/14/CE, anexo V, aplicándose la norma ISO 11094.

Nivel de potencia acústica medido

HSE 61

Longitud de corte 500 mm: 96 dB(A)
Longitud de corte 600 mm: 96 dB(A)

HSE 71

Longitud de corte 600 mm: 99 dB(A)
Longitud de corte 700 mm: 99 dB(A)

HSE 81

Longitud de corte 500 mm: 99 dB(A)
Longitud de corte 600 mm: 99 dB(A)
Longitud de corte 700 mm: 99 dB(A)

Nivel de potencia acústica garantizado

HSE 61

Longitud de corte 500 mm: 98 dB(A)
Longitud de corte 600 mm: 98 dB(A)

HSE 71

Longitud de corte 600 mm: 101 dB(A)
Longitud de corte 700 mm: 101 dB(A)

HSE 81

Longitud de corte 500 mm: 101 dB(A)
Longitud de corte 600 mm: 101 dB(A)
Longitud de corte 700 mm: 101 dB(A)

Conservación de la documentación técnica:

ANDREAS STIHL AG & Co. KG
Produktzulassung

El año de construcción, el país de fabricación y el número de máquina figuran en la máquina.

Waiblingen, 15/07/2021

ANDREAS STIHL AG & Co. KG

Atentamente,



Dr. Jürgen Hoffmann

Jefe de departamento homologación y regulación de producto



17 Declaración de conformidad UKCA

ANDREAS STIHL AG & Co. KG

Badstr. 115
D-71336 Waiblingen

Alemania

declara, como único responsable, que

Tipo: Cortasetos eléctrico
Marca: STIHL
Modelo: HSE 61
HSE 71
HSE 81
Identificación de serie: 4812

corresponde a las disposiciones y reglamentos del Reino Unido The Restriction of the Use of Certain Hazardous Substances in Electrical and Electronic Equipment Regulations 2012, Supply of Machinery (Safety) Regulations 2008, Electro-magnetic Compatibility Regulations 2016 y Noise Emission in the Environment by Equipment for use Outdoors Regulations 2001 y que se ha desarrollado y fabricado en cada caso conforme a las versiones válidas en la fecha de producción de acuerdo con:

EN 55014-1, EN 55014-2, EN 60745-1,
EN 60745-2-15, EN 61000-3-2, EN 61000-3-3

Para determinar los niveles de potencia acústica medidos y garantizados, se ha procedido conforme al reglamento del Reino Unido Noise Emission in the Environment by Equipment for use Outdoors Regulations 2001, anexo 8, aplicándose la norma ISO 11094.

Nivel de potencia acústica medido

HSE 61

Longitud de corte 500 mm: 96 dB(A)
Longitud de corte 600 mm: 96 dB(A)

HSE 71

Longitud de corte 600 mm: 99 dB(A)
Longitud de corte 700 mm: 99 dB(A)

HSE 81

Longitud de corte 500 mm: 99 dB(A)
Longitud de corte 600 mm: 99 dB(A)
Longitud de corte 700 mm: 99 dB(A)

Nivel de potencia acústica garantizado

HSE 61

Longitud de corte 500 mm: 98 dB(A)
Longitud de corte 600 mm: 98 dB(A)

HSE 71

Longitud de corte 600 mm: 101 dB(A)
Longitud de corte 700 mm: 101 dB(A)

HSE 81

Longitud de corte 500 mm: 101 dB(A)
Longitud de corte 600 mm: 101 dB(A)
Longitud de corte 700 mm: 101 dB(A)

Conservación de la documentación técnica:

ANDREAS STIHL AG & Co. KG

El año de construcción, el país de fabricación y el número de máquina figuran en la máquina.

Waiblingen, 15/07/2021

ANDREAS STIHL AG & Co. KG

Atentamente,



Dr. Jürgen Hoffmann

Jefe de departamento homologación y regulación de producto

**UK
CA**

18 Indicaciones de seguridad generales para herramientas eléctricas

Este capítulo reproduce las indicaciones generales de seguridad preformuladas en la norma EN 60745 para herramientas eléctricas de uso manual accionadas a motor. **STIHL está obligada a imprimir literalmente estos textos normativos.**

Las indicaciones de seguridad para evitar una descarga eléctrica expuestas en "2) Indicaciones de seguridad eléctricas" no son aplicables a herramientas eléctricas STIHL accionadas con acumulador.



ADVERTENCIA

Lea íntegramente las indicaciones de seguridad y las instrucciones. La inobservancia de las indicaciones de seguridad y las instrucciones pueden provocar una descarga eléctrica, un incendio y/o lesiones graves.

Guarde todas las indicaciones de seguridad y las instrucciones para futuras consultas.

El término de "herramienta eléctrica" empleado en las siguientes indicaciones de seguridad se refiere a herramientas eléctricas de conexión a la red (con cable de red) y a herramientas eléctricas accionadas por acumulador (sin cable de red).

18.1 1) Seguridad del puesto de trabajo

- Mantenga su puesto de trabajo limpio y bien iluminado.** El desorden o la falta de iluminación en las áreas de trabajo pueden provocar accidentes.
- No utilice la herramienta eléctrica en un entorno que albergue peligro de explosión, en el que se encuentren líquidos, gases o materiales en polvo combustibles.** Las herramientas eléctricas producen chispas que pueden encender los materiales en polvo o los vapores.
- Mantenga alejados a los niños y otras personas mientras está utilizando la herramienta eléctrica.** En caso de distracción, puede perder el control sobre la máquina.

18.2 2) Seguridad eléctrica

- El enchufe de la herramienta eléctrica debe ser compatible con la caja de enchufe. No es admisible modificar el enchufe en forma alguna. No emplear adaptadores de enchufe en combinación con herramientas eléctricas dotadas de una toma de tierra.** Los enchufes sin modificar y las cajas de enchufe apropiadas reducen el riesgo de una descarga eléctrica.
- Evite que su cuerpo toque superficies conectadas a tierra, como tubos, radiadores de calefacción, cocinas y refrigeradores.** El riesgo a quedar expuesto a una descarga eléctrica es mayor si su cuerpo tiene contacto con tierra.
- No exponga las herramientas eléctricas a la lluvia o la humedad.** El peligro de recibir una descarga eléctrica aumenta si penetra agua en la herramienta eléctrica.
- No utilice el cable de red para fines ajenos al mismo, como para transportar la herramienta eléctrica, colgarla o tirar de él para desenchufar la máquina de la red. Mantenga el cable de red alejado del calor, aceite, aristas afiladas o piezas móviles de la máquina.** Los cables dañados o enredados aumentan el riesgo de que se produzca una descarga eléctrica.
- Al trabajar con la herramienta eléctrica a la intemperie, utilice solamente cables de prolongación que sean apropiados también para usarlos en el exterior.** La utilización de un cable de prolongación apropiado para usarlo

en el exterior reduce el riesgo de que se produzca una descarga eléctrica.

- f) **Si fuese inevitable utilizar la herramienta eléctrica en un entorno húmedo, deberá emplear un interruptor de corriente de defecto.** La aplicación de un interruptor de corriente de defecto reduce el riesgo de que se produzca una descarga eléctrica.

18.3 3) Seguridad de personas

- a) **Esté atento a lo que hace y emplee la herramienta eléctrica con prudencia. No utilice ninguna herramienta eléctrica si estuviese cansado o si se encuentra bajo el efecto de drogas, alcohol o medicamentos.** Una simple distracción momentánea durante el uso de la herramienta eléctrica puede provocarle serias lesiones.
- b) **Utilice un equipo de protección personal y póngase siempre unas gafas protectoras.** El riesgo a lesionarse se reduce considerablemente si, dependiendo del tipo y la aplicación de la herramienta eléctrica empleada, se utiliza un equipo de protección adecuado, como una mascarilla antipolvo, zapatos de seguridad con suela antideslizante, casco, o protectores para los oídos.
- c) **Evite una puesta en marcha fortuita. Asegurarse de que la herramienta eléctrica esté desconectada antes de conectarla a la toma de corriente y/o al acumulador, al recogerla o al transportarla.** Si al transportar la herramienta eléctrica lleva el dedo puesto en el interruptor, o si enchufa la máquina en la toma de corriente con la herramienta eléctrica conectada, ello puede provocar accidentes.
- d) **Retire las herramientas de ajuste o llaves fijas antes de conectar la herramienta eléctrica.** Una herramienta de ajuste o llave fija colocada en una pieza en rotación de la máquina puede producir lesiones.
- e) **Evite adoptar posturas arriesgadas. Adopte una postura segura y mantenga el equilibrio en todo momento.** Ello le permitirá controlar mejor la herramienta eléctrica en caso de presentarse situaciones inesperadas.
- f) **Lleve puesta una ropa de trabajo apropiada. No se ponga ropa holgada ni artículos de joyería. Mantenga el pelo, la ropa y los guantes alejados de piezas que estén en movimiento.** La ropa holgada, los artículos de

joyería y el pelo largo pueden ser enganchados por las piezas en movimiento.

- g) **Siempre que sea posible, -utilizar equipos de aspiración o recogida de polvo, asegúrese que éstos estén montados y que sean utilizados correctamente.** El empleo de estos equipos de aspiración reduce los riesgos derivados del polvo.

18.4 4) Uso y trato cuidadoso de herramientas eléctricas

- a) **No sobrecargue la herramienta eléctrica. Use la herramienta eléctrica prevista para el trabajo a realizar.** Con la herramienta adecuada podrá trabajar mejor y más seguro dentro del margen de potencia indicado.
- b) **No utilice herramientas eléctricas cuyo interruptor esté defectuoso.** Las herramientas eléctricas que ya no se puedan conectar o desconectar son peligrosas y deben repararse.
- c) **Quite el enchufe de la red y/o desmonte el acumulador antes de realizar ajustes en la herramienta eléctrica, cambiar de accesorio o al guardar la herramienta eléctrica.** Esta medida preventiva reduce el riesgo de que arranque accidentalmente la herramienta eléctrica.
- d) **Guarde fuera del alcance de los niños las herramientas eléctricas que no utilice. No permita la utilización de la herramienta eléctrica a aquellas personas que no estén familiarizadas con su uso o que no hayan leído estas instrucciones.** Las herramientas eléctricas utilizadas por personas inexpertas son peligrosas.
- e) **Cuide la herramienta eléctrica con esmero. Controle si funcionan correctamente y sin atacarse las piezas móviles de dicha herramienta, y si existen piezas rotas o tan deterioradas que pudieran afectar al funcionamiento de la herramienta eléctrica. Encargue la reparación de piezas defectuosas antes de volver a utilizar la herramienta eléctrica.** Muchos de los accidentes se deben a herramientas eléctricas con un mantenimiento deficiente.
- f) **Mantenga las herramientas de corte afiladas y limpias.** Las herramientas con aristas de corte afiladas que están cuidadas correctamente se atascan menos y se manejan mejor.

- g) **Utilice la herramienta eléctrica, los accesorios, las herramientas de trabajo, etc. con arreglo a estas instrucciones. Al hacerlo, tenga en cuenta las condiciones de trabajo y la actividad a realizar.** El uso de herramientas eléctricas para trabajos diferentes de aquellos para los que han sido concebidas puede originar situaciones peligrosas.

18.5 5) Servicio

- a) **Encargue la reparación de su herramienta eléctrica a un profesional cualificado, empleando exclusivamente piezas de repuesto originales.** Solamente de este modo se mantendrá la seguridad de la herramienta eléctrica.

18.6 Indicaciones de seguridad para cortasetos

- Mantenga apartadas de la herramienta de corte todas las partes del cuerpo. No intente quitar el material cortado o sujetar el material a cortar estando las cuchillas en funcionamiento. Quite el material trabado en las cuchillas sólo estando desconectada la máquina. Una simple distracción momentánea durante el uso de del cortasetos puede provocar lesiones graves.
- Lleve el cortasetos por la empuñadura estando paradas las cuchillas. Al transportar o guardar el cortasetos, poner siempre el protector de las cuchillas. El manejo esmerado de la máquina impide el riesgo de lesiones originadas por las cuchillas.
- Sujete la herramienta eléctrica por las superficies de agarre aisladas, dado que las cuchillas pueden entrar en contacto con cables eléctricos escondidos o con el propio cable de la red. El contacto de las cuchillas con un cable conductor de corriente puede someter a tensión piezas metálicas de la máquina y provocar una descarga eléctrica.
- Mantenga el cable apartado de la zona de corte. Durante el proceso de trabajo, el cable puede estar encubierto en la maleza, pudiéndose seccionar el mismo sin darse cuenta.

Innehållsförteckning

1	Om denna bruksanvisning.....	52
2	Säkerhetsanvisningar och arbetsteknik....	53
3	Användning.....	57
4	El-anslutning av maskinen.....	58
5	Påslagning av maskinen.....	59

6	Stäng av maskinen.....	60
7	Vridbara handtag.....	60
8	Förvaring av maskinen.....	60
9	Slipning av kniven.....	61
10	Skötsel och underhåll.....	61
11	Minimera slitage och undvik skador.....	62
12	Viktiga komponenter.....	62
13	Tekniska data.....	63
14	Reparationsanvisningar.....	64
15	Avfallshantering.....	64
16	EU-försäkran om överensstämmelse.....	65
17	UKCA-konformitetsdeklaration.....	65
18	Allmänna säkerhetsanvisningar för elverktyg.....	66

Hej!

Tack för att du valt en kvalitetsprodukt från STIHL.

Den här produkten har tillverkats med moderna metoder och under omfattande kvalitetskontroller. Vi vill göra allt vi kan för att du ska vara nöjd med den här produkten och kunna använda den utan problem.

Om du har frågor om produkten ber vi dig kontakta din återförsäljare eller vår försäljningsavdelning.

Hälsningar



Dr Nikolas Stihl

1 Om denna bruksanvisning

1.1 Symboler

Alla symboler, som finns på maskinen är förklarade i denna skötselavvisning.

1.2 Markering av textavsnitt

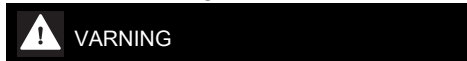

Varning för olycksrisk och skaderisk för personer samt varning för allvarliga materiella skador.

OBS!

Varning för skador på maskinen eller enstaka komponenter.

1.3 Teknisk vidareutveckling

STIHL arbetar ständigt med vidareutveckling av samtliga maskiner; vi måste därför förbehålla oss

rätten till ändringar av leveransomfattningen när det gäller form, teknik och utrustning.

Det innebär att inga anspråk kan ställas utifrån information och bilder i den här bruksanvisningen.

2 Säkerhetsanvisningar och arbetsteknik



Särskilda säkerhetsåtgärder krävs vid arbete med denna maskin, eftersom den arbetar med vassa verktyg och är eldriven.



Läs hela bruksanvisningen noga före första idrifttagningen och spara den på ett säkert ställe så att du har tillgång till den vid ett senare tillfälle. Det kan vara livsfarligt att inte följa bruksanvisningen.

Nationella föreskrifter från t.ex. facket, yrkesförbund, arbetarskyddsstyrelsen och andra måste följas.

Den som arbetar med maskinen för första gången: Låt säljaren eller annan sakkunnig person förklara hur maskinen hanteras på ett säkert sätt, eller delta i en utbildning.

Minderåriga får inte arbeta med maskinen. Undantagna är ungdomar över 16 år som utbildas under uppsikt.

Håll barn, djur och åskådare på avstånd.

När maskinen inte används ska den placeras så att ingen utsätts för fara. Se till att inga obehöriga kan använda maskinen.

Användaren är ansvarig för olyckor eller faror som drabbar andra personer och deras egendom.

Överlåt eller låna endast ut maskinen till personer som är förtrogna med denna modell och hur den används. Skicka alltid med bruksanvisningen.

Personer som på grund av sin fysiska, sensoriska eller mentala förmåga inte kan hantera maskinen på ett säkert sätt får endast arbeta med maskinen under uppsikt av eller enligt anvisningar från en ansvarig person.

Användningen av bulleravgivande maskiner kan tidsbegränsas av nationella eller lokala föreskrifter.

Den som arbetar med maskinen ska vara utvilad, frisk och i god kondition.

Den som av medicinska skäl inte får anstränga sig bör fråga en läkare om det är möjligt att arbeta med en motordriven maskin.

Det är förbjudet att arbeta med maskinen under inverkan av alkohol, mediciner som påverkar reaktionsförmågan eller droger.

Använd endast maskinen för att klippa häckar, buskar, snår, sly och liknande.

Det är inte tillåtet att använda maskinen för andra ändamål. Det kan leda till olyckor eller skador på maskinen.

Dra ut kontakten ur eluttaget före alla arbeten på maskinen – **olycksrisk!**

Dra inte ut kontakten ur eluttaget genom att dra i anslutningskabeln, utan ta alltid tag i kontakten.

Olämpliga förlängningskablar kan vara farliga.

Vid förlängningskablar måste det minsta tvärsnittet för de enskilda kablarna observeras (Se "Ansluta maskinen till ström").

Förlängningskabelns kontakt och koppling måste vara vattentäta eller placeras så att de inte kan komma i kontakt med vatten.

Montera endast sådana knivar eller tillbehör som godkänts av STIHL för maskinen eller som är tekniskt likvärdiga. Kontakta en återförsäljare om du har frågor. Använd endast verktyg eller tillbehör av hög kvalitet. Annars finns det risk för olyckor eller skador på maskinen.

STIHL rekommenderar att originalverktyg och tillbehör från STIHL används. Deras egenskaper är optimalt anpassade till produkten och användarnas krav.

Gör inga ändringar på maskinen. Det kan påverka säkerheten. STIHL tar inget ansvar för personskador och materiella skador till följd av tillbehör som inte är godkända.

Använd inga högtryckstvättar för att rengöra maskinen. Den hårda vattenstrålen kan skada maskinens delar.

Spola inte av maskinen med vatten.

2.1 Kläder och utrustning

Använd föreskriven klädsel och utrustning.



Kläderna måste vara lämpliga och får inte hindra i arbetet. Använd tätt sittande kläder, overall men ingen arbetsrock.

Använd inte kläder som kan fastna i trä, sly eller i maskinens rörliga delar. Använd inte heller hals-

duk, slips eller smycken. Sätt upp långt hår och se till att det inte når nedanför axlarna.



Använd stadiga skor med halkfria sulor.

2.1.1 Skyddsglasögon, hörselskydd



VARNING



För att minska risken för ögonskador ska tättslutande skyddsglasögon enligt standarden EN 166 användas. Se till att skyddsglasögonen sitter korrekt.

Använd ett personligt hörselskydd, t.ex. hörselkåpor.



Använd robusta arbetshandskar av slitstarkt material (t.ex. skinn).

STIHL har ett stort utbud av personlig skyddsutrustning.

2.2 Transportera maskinen

Stäng alltid av maskinen och dra ut elkontakten. Sätt på knivskyddet, även vid korta transportsträckor.

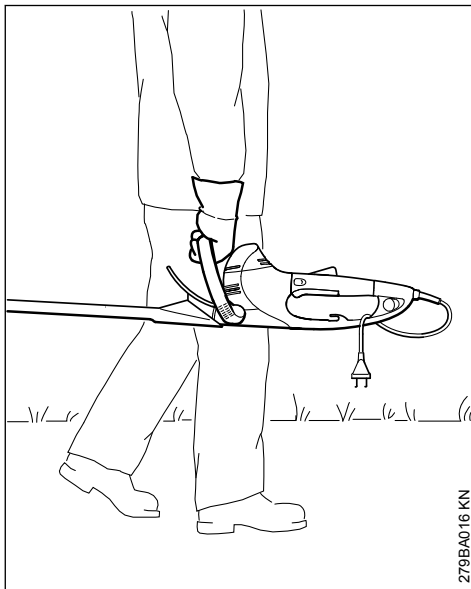

Bär maskinen i handtaget – knivarna bakåt.

I fordon: Säkra maskinen mot att välta och skadas.

2.3 Före arbetet

Kontrollera att maskinen är driftsäker, se motsvarande kapitel i bruksanvisningen:

- Maskinens spänning och nätfrekvens (se typskylten) måste stämma överens med elnätets spänning och nätfrekvens
- Kontrollera att anslutningskabeln, strömkontakten och förlängningskablarna inte är slitna. Slitna ledningar, kopplingar och kontakter, eller anslutningskablar som inte överensstämmer med föreskrifterna, får inte användas
- Förlängningskablarnas uttag måste vara stänksäkra
- Dra och märk anslutningskabeln så att den inte skadas och inte utsätter någon för fara – undvik snubbelrisk
- Strömbrytarspär, strömbrytare, växelbygel och extrakoppling ska vara lättrorliga – strömbrytarspär, strömbrytare, växelbygel och extrakoppling ska gå tillbaka till sin ursprungssposition då de släpps
- Knivarna måste vara i felfritt skick (rena, gå lätt och inte deformerade), sitta fast ordentligt, vara korrekt monterade, slipade och behandlade med STIHL hartslösningsmedel (smörjmedel)
- Kontrollera om skärskyddet (om sådant finns) är skadat
- Gör inga ändringar på manöver- och säkerhetsanordningar
- Handtagen ska vara rena och torra, fria från olja och smuts. Det är viktigt för att maskinen ska kunna hanteras säkert

Maskinen får bara användas när den är driftsäker – **risk för olyckor!**

Risk för elektrisk stöt undviks på följande sätt:

- Använd bara vägguttag som är installerade korrekt.
- Förlängningskablar som används ska stämma överens med föreskrifter för aktuell användning.
- Isoleringen på anslutnings- och förlängningskabeln, kontakten och kopplingen måste vara i felfritt skick.

2.4 Hålla i och styra maskinen

Håll alltid i maskinen med båda händerna på handtagen. Fatta tag runt handtagen med tummarna.

2.4.1 För högerhänta

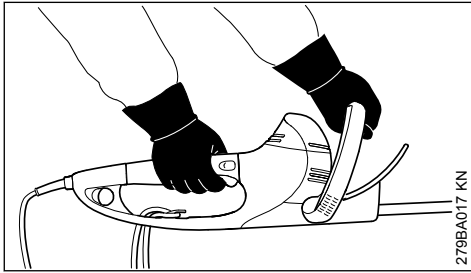

Håll höger hand på manöverhandtaget och vänster hand på bygelhandtaget.

2.4.2 För vänsterhänta

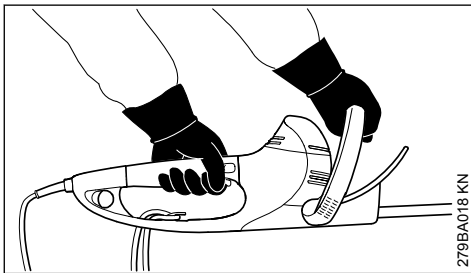

Håll vänster hand på manöverhandtaget och höger hand på bygelhandtaget.

Stå stadigt och för maskinen så att knivarna alltid är vända från kroppen.

2.5 Under arbetet

Vid överhängande fara resp. i nödsituationer, stäng genast av maskinen – släpp strömbrytaren eller växelbygeln resp. strömbrytaren eller extrakopplingen.

Kontrollera att ingen annan är i arbetsområdet.

Observera knivarna, klipp inga häckområden som du inte ser.

Var mycket försiktig när du klipper höga häckar, eftersom det kan stå någon på andra sidan – titta efter före.



Använd inte maskinen vid regn eller i mycket våt eller fuktig miljö, eftersom drivmotorn inte är vattentät – **risk för elektrisk stöt och kortslutning!**

Låt inte maskinen stå ute i regnet.

Maskinen är utrustad med ett system som snabbstoppar knivarna, som stannar omedelbart då strömbrytare eller växelbygel respektive strömbrytare eller extrakoppling släpps.

Kontrollera den här funktionen regelbundet och ofta. Använd inte maskinen när knivarna fortfarande roterar, **risk för skador!** Kontakta en återförsäljare.

Var försiktig vid halka, väta, snö, i sluttningar, på ojämnt underlag osv. – **halkrisk!**

Röj undan nedfallna kvistar, sly och trädgårdsavfall.

Var uppmärksam på hinder: stubbar, rötter – **snullbelrisk!**

2.5.1 Vid arbeten på hög höjd:

- Använd alltid arbetsplattform
- Arbeta aldrig på stege och klättra inte upp i träd
- Arbeta inte på ostadigt underlag

Var särskilt försiktig när du använder hörsel-skydd. Det är då svårare att höra ljud som indikerar fara (skrik, varningssignaler etc.).

Ta rast i rätt tid för att du inte ska bli trött eller utmattad – **risk för olyckor!**

Arbeta lugnt och med eftertanke och bara vid goda ljus- och siktförhållanden. Arbeta försiktigt och utsätt inte andra för fara.

Kuggväxeln blir mycket varm under drift. Vidrör inte växelhuset, **risk för brännskador!**

Om maskinen utsätts för oavsedda påfrestningar (t.ex. vid slag eller fall) måste det kontrolleras att den är i driftsäkert tillstånd innan den får användas igen – se även "Före arbetet". Kontrollera särskilt att säkerhetsanordningarna fungerar. Maskiner som inte längre är driftsäkra får absolut inte användas. Kontakta en återförsäljare om du är tveksam.

Kontrollera häcken och arbetsområdet så att knivarna inte skadas:

- ta bort stenar, metalldelar och hårda föremål
- Se till att inte sand eller stenar kommer in mellan knivarna, t.ex. vid arbete nära marken
- Låt inte knivarna komma i kontakt med stältråd när du klipper häckar med stängsel

Undvik kontakt med strömförande ledningar, skär inte av elledningar, **risk för elektrisk stöt!**



Vidrör inte knivarna när motorn går. Om knivarna blockeras av ett föremål ska motorn stängas av direkt och kontakten dras ut. Först då får föremålet tas bort – **risk för skada!**

Behandla knivarna med hartslösningsmedel från STIHL när mycket dammiga eller smutsiga häckar klipps. Därmed minskar slitage på kni-

varna, den aggressiva kraften från växtsafterna och smutsavlagringar.

Damm som virvlar upp under arbetet kan vara hälsovådligt. Använd dammskyddsmask om damm bildas.



Vid skador på anslutningskabeln ska kontakten dras ut direkt – **livsfarlig spänning!**

Dra inte ut kontakten ur eluttaget genom att dra i anslutningskabeln, utan ta alltid tag i kontakten.

Skada inte anslutningskabeln genom att köra över den, klämma den, rycka i den, m.m.

Anslutnings- och förlängningskablar ska förvaras ändamålsenligt:

- Låt dem inte skava mot kanter eller spetsiga eller vassa föremål
- Kläm dem inte i dörrspringor eller fönsterspalter
- Vid kabeltrassel: dra ur strömkontakten och red ut kabeln
- Man får absolut inte vidröra skärverktyget
- Dra alltid ut kabeltrummor helt för att undvika brandfara genom överhettning

Innan du lämnar maskinen: Stäng av maskinen, dra ut kontakten.

Kontrollera knivarna regelbundet och ofta. Om du märker någon förändring, kontrollera omedelbart såhär:

- Stäng av maskinen, vänta tills knivarna står still, dra ut kontakten
- Kontrollera knivarnas skick och att de sitter fast ordentligt, kontrollera om det finns sprickor
- Kontrollera vasshet

Stäng av maskinen och dra ut kontakten för att byta knivarna. Om motorn startar oavsiktligt finns **skaderisk!**

Håll motorn borta från ris, splitter, löv och stora mängder smörjmedel – **brandrisk!**

2.6 Efter arbetet

Rengör maskinen från smuts och damm – använd inte fettlösningsmedel.

Spreja kniven med STIHL hartslösningsmedel för kåda – starta därefter motorn kort så att sprejen fördelas jämnt.

2.7 Vibrationer

Långa arbetspass med maskinen kan leda till vibrationsbetingade cirkulationsstörningar i händerna ("vita fingrar").

En allmänt giltig längd för arbetspass kan inte fastställas eftersom den påverkas av många olika faktorer.

Användningstiden kan förlängas genom:

- skydd för händerna (varma handskar)
- raster

Användningsperioden förkortas genom:

- individuella anlag som t.ex. dålig blodcirkulation (känns igen genom: fingrar som ofta blir kalla, stickningar)
- låga utomhustemperaturer
- greppets styrka (ett kraftigt grepp kan hämma blodcirkulationen)

Vid ofta förekommande långa arbetspass med maskinen och vid ofta förekommande tecken på nedsatt blodcirkulation (t.ex. stickningar i fingrarna) rekommenderas en medicinsk undersökning.

2.8 Reparation och underhåll

Koppla alltid från maskinen och dra ut stickkontakten före alla arbeten på densamma. Oavsiktligt start av motorn – **skaderisk!**

Utför regelbundet underhåll på maskinen.

Genomför endast underhållsarbeten och reparationer som beskrivs i skötselanvisningen. Allt annat arbete ska utföras av en fackhandlare.

STIHL rekommenderar att man endast låter auktoriserade STIHL-återförsäljare genomföra underhåll och reparationer. STIHL fackhandlare erbjuds regelbunden utbildning och har teknisk information till sitt förfogande.

Använd endast reservdelar av hög kvalitet.

Annars finns risk för olyckor och skador på maskinen. Vid frågor, kontakta en fackhandlare.

Vi rekommenderar att du använder STIHL originalreservdelar. Deras egenskaper är optimalt anpassade till maskinen och användarens krav.

Gör inga förändringar på maskinen – säkerheten kan äventyras – **olycksrisk!**

Kontrollera sladden och stickkontakten regelbundet avseende korrekt isolering och åldring (sprödhet).

Elkomponenter, t. ex. anslutningskabeln får endast repareras resp. bytas av behörig elektriker.

Rengör plastdelar med en trasa. Aggressiva rengöringsmedel kan skada plasten.

Spola ej av apparaten med vatten.

Kontrollera att festsättningskruvarna på skyddsanordningar och skärverktyg sitter fast ordentligt och spänn dem vid behov.

Rengör kylflötsintagen på motorhuset vid behov.

Förvara apparaten på ett säkert ställe i en torr lokal.

3 Användning

3.1 Klippsäsong

Beakta gällande föreskrifter vid klippning av häckar.

Klipp inte på söndagar och helgdagar.

3.2 Förberedelser

Tjocka grenar sågas först med stamkvistare eller motorsåg.

3.3 Skärordning

Klipp först båda sidorna av häcken och sedan toppen.

Om det behövs en kraftig tillbakaklippning - klipp stegvis i flera arbetsmoment.

3.4 Vridbart handtag

För att optimera arbetsställningen är häcksaxen utrustad med ett vridbart handtag, se "Vridbara handtag".

3.5 Avfallshantering

Kasta inte avklippt material bland hushållsavfallet - materialet kan komposteras.

3.6 Arbetsteknik

3.6.1 Lodrät klippning

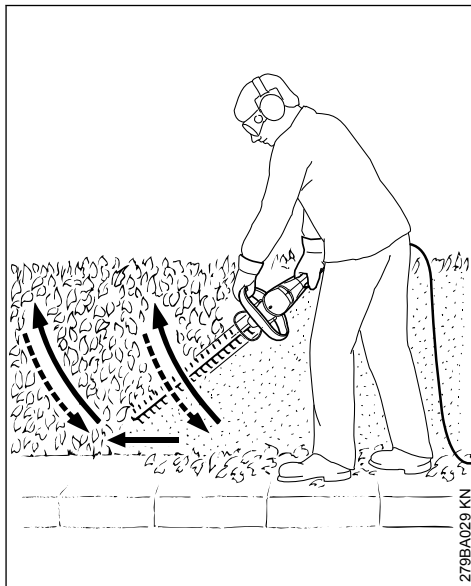

Häcksaxen förs nedifrån och upp i en båge - sänk den och flytta dig - börja om nedifrån och upp i en båge.

Eftersom det är ansträngande att arbeta i denna position ska man bara arbeta på detta sätt en kort stund.

3.6.2 Vågrätt klippning

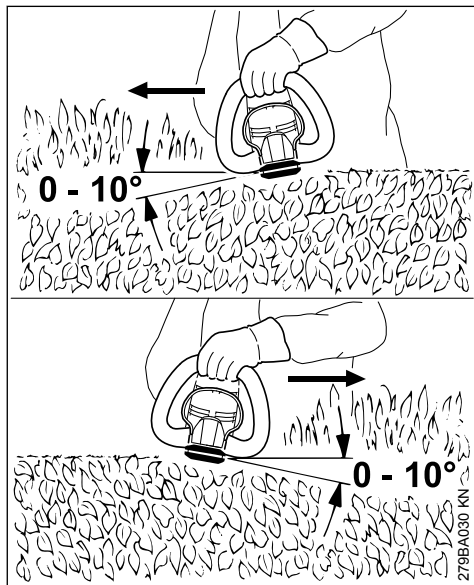

Sätt an kniven i vinkeln 0° till 10° - men för den vågrätt, använd båda knivsidorna.

För häcksaxen i bågform mot häckkanten så att de avklippta kvistarna faller ned på marken.

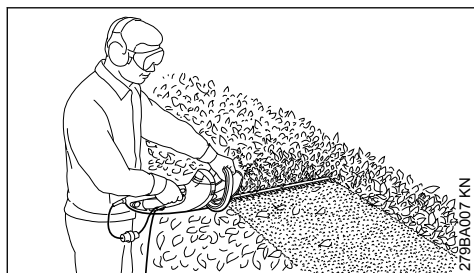

Arbeta i flera omgångar vid breda häckar - en hand på kopplingsbygeln - en hand på manöverhandtaget.

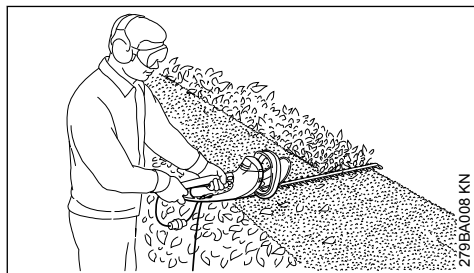

För att förlänga räckvidden - en hand på manöverhandtaget - en hand på extrakopplingen vid slutet på manöverhandtaget.

4 El-anslutning av maskinen

Maskinens spänning och frekvens (se typplåten) måste stämma med elnätets spänning och frekvens.

Nätanslutningens minimnivå måste stämma med angivelseerna i tekniska data – se "Tekniska data".

Maskinen ska anslutas via en jordfelsbrytare som bryter strömförsörjningen då differensströmmen mot jord överskrider 30 mA.

Nätanslutningen ska följa IEC 60364 samt nationella föreskrifter.

4.1 Förlängningskabel

Förlängningskabeln ska ha minst samma egenskaper som anslutningskabeln på maskinen. Observera märkningen om kabeltyp (typbeteckning) på anslutningskabeln.

Ledaren i kabeln ska ha minst den angivna diametern beroende på nätspänningen och kabel längden.

Kabellängd

220 V – 240 V:
upp till 20 m
20 m till 50 m

100 V – 127 V:
upp till 10 m
10 m till 30 m

Minsta ledardiameter

1,5 mm²
2,5 mm²

AWG 14/2,0 mm²
AWG 12/3,5 mm²

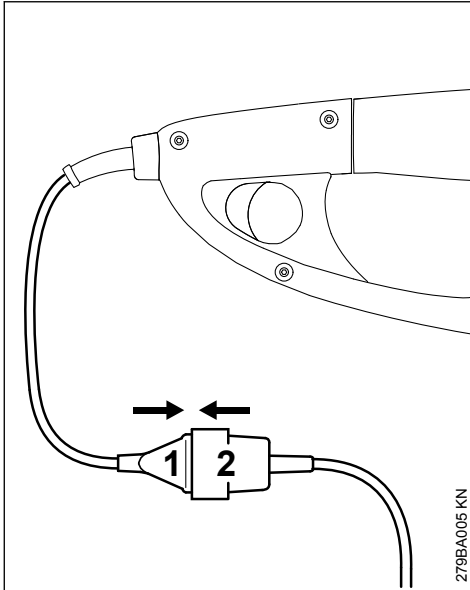

- ▶ Sätt i stickkontakten (1) i förlängningssladdens koppling (2).

4.2 Dragavlastning

Dragavlastningen skyddar anslutningskabeln mot skador.

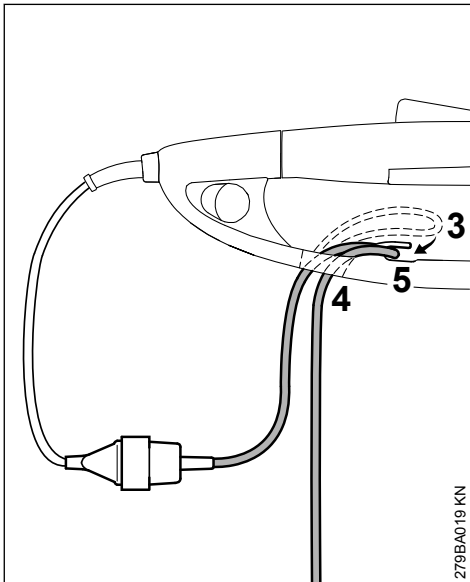

- ▶ Gör en ögla (3) med förlängningssladdan.
- ▶ För ögla (3) genom öppningen (4).

- ▶ För ögla (3) över hakarna (5) och dra åt.
- ▶ Sätt in förlängningssladdens stickkontakt i ett korrekt installerat eluttag.

5 Påslagning av maskinen

- ▶ Ställ dig stadigt och säkert
- ▶ Stå rak - håll maskinen löst
- ▶ Skärverktyget får varken vidröra marken eller några andra föremål
- ▶ Håll maskinen med båda händerna - ena handen på manöverhandtaget och den andra på bygelhandtaget

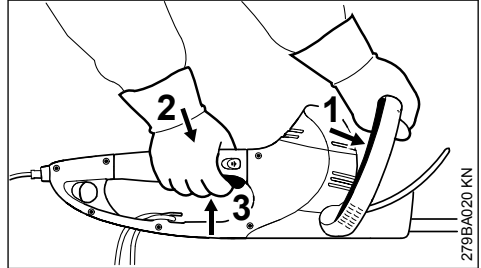

- ▶ Tryck kopplingsbygeln (1) mot bygelhandtaget och håll kvar
- ▶ Tryck in spärren för kopplingsspaken (2) efter kopplingsspaken (3) och håll kvar

Maskinen har en tvåhandskoppling dvs. maskinen kan endast startas då både kopplingsbygel (1) och kopplingsspak (3) är aktiverade.

5.1 Förlängning av räckvidden

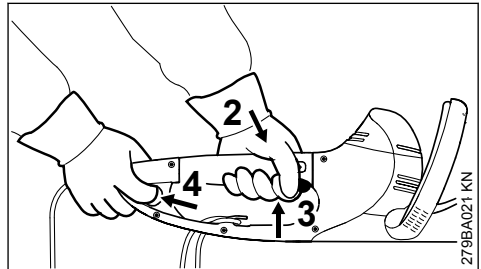

- ▶ Fatta maskinen med båda händerna - en hand på manöverhandtaget - den andra handen på extrakopplingen i slutet av manöverhandtaget
- ▶ Tryck in och håll (4) extrakopplingen
- ▶ Tryck in spärren för kopplingsspaken (2) efter kopplingsspaken (3) och håll kvar

Maskinen har en tvåhandskoppling dvs. maskinen kan endast startas då både extrakoppling (4) och kopplingsspak (3) är aktiverade.

6 Stäng av maskinen

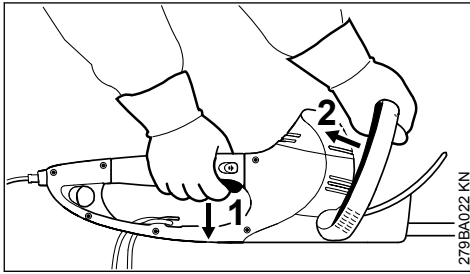

- ▶ Släpp kopplingsspaken (1) och kopplingsbygeln (2)

Vid drift med förlängd räckvidd:

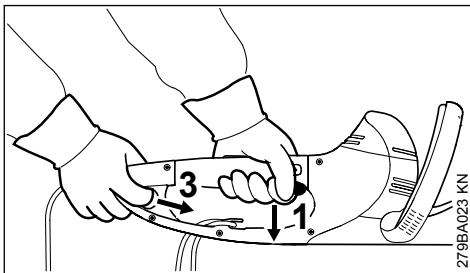

- ▶ Släpp kopplingsspaken (1) och extrakopplingen (3)

HSE 61, 71

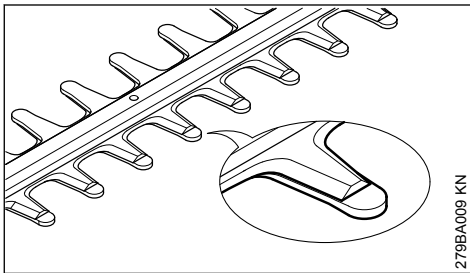

När maskinen är avstängd täcks kniven av fingrarna.

HSE 81

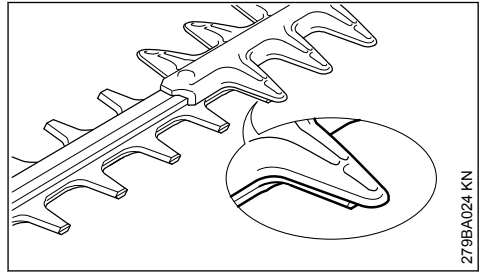

När maskinen är avstängd täcks kniven delvis av skärskyddet.

6.1 Ytterligare anvisningar

- ▶ Vid längre pauser - dra ut stickkontakten
- ▶ När maskinen inte längre används ska den förvaras så att ingen kan skadas
- ▶ Se till att ingen obehörig kan använda maskinen

7 Vridbara handtag

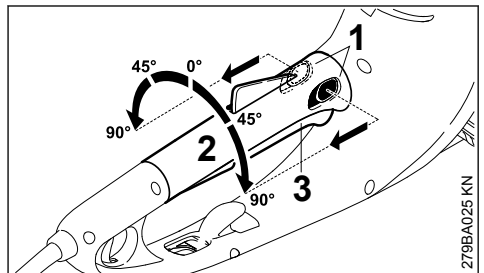

- ▶ För de båda spakarna (1) till handtagsinställningen i pilarnas riktning och håll kvar
- ▶ Vrid handtaget (2) till önskad position
- ▶ Släpp handtagsinställningens båda spakar (1) och låt handtaget haka i

Om kopplingsspaken (3) är aktiverad kan handtaget (2) inte vridas.

8 Förvaring av maskinen

Vid driftuppehåll på 30 dagar

- ▶ Rengör knivarna, kontrollera skicket och spreja med STIHL lösningsmedel för kåda
- ▶ Sätta på knivskyddet
- ▶ Rengör maskinen noggrant, särskilt kylflötslit-sarna
- ▶ Förvara maskinen på ett torrt och säkert ställe. Knivskyddet kan monteras mot väggen. Skydda den från användning av obehöriga (t.ex. barn)

9 Slipning av kniven

Om skäreffekten sjunker, knivarna skär dåligt eller grenar ofta fastnar: Slipa knivarna.

Slipningen ska skötas av en återförsäljare och genomförs med slipmaskin. Vi rekommenderar auktoriserade STIHL-återförsäljare.

I annat fall ska en planslipfil användas. För slipfilen till knivplanet i den vinkel som föreskrivs (se kapitlet "Tekniska data").

- ▶ Slipa endast eggen - fila varken knivens slöa överskjutande delar eller skärskyddet (se "Viktiga komponenter")

- ▶ Fila alltid mot eggen
- ▶ Filen får endast arbeta i framåtrörelsen - lyft vid återrörelsen
- ▶ Ta bort grader på kniven med en brynsten
- ▶ Slipa endast bort lite material
- ▶ Avlägsna fil- och slipdamm efter slipningen och spreja kniven med STIHL lösningsmedel

OBS!

Arbeta inte med trubbiga eller skadade knivar - det medför stora påfrestningar på maskinen och ger sämre skärresultat.

10 Skötsel och underhåll

Uppgifterna gäller normala användningsförhållanden. Vid förvårdande förhållanden (mycket damm etc.) och längre dagliga arbetstider ska de angivna intervallen förkortas.		före arbetet	efter arbetet resp. dagligen	en gång i veckan	en gång i månaden	en gång om året	vid fel	vid skador	vid behov
Hela maskinen	Visuell kontroll	X							
	rengör		X						
Tvåhandskontroll	Kontrollera funktionen – efter att ha släppt strömbrytaren eller växelbygeln resp. strömbrytaren eller extrakopplingen måste knivarna snabbt stanna	X							
Insugsöppning för kylluft	Visuell kontroll		X						
	rengör								X
Knivar	Visuell kontroll	X							
	rengör ²⁾		X						
	slipa ¹⁾²⁾								X
	låt återförsäljare ¹⁾ byta							X	
Drev och vevstake	Måste kontrolleras var 50:e driftstimme av en återförsäljare ¹⁾								
	Införskaffa STIHL drevfett från återförsäljare ¹⁾								X
Kolborstar	Måste kontrolleras var 100:e driftstimme av en återförsäljare ¹⁾								
	låt återförsäljare ¹⁾ byta								X
Åtkomliga skruvar och muttrar	dra åt								X
Säkerhetsdekal	byt ut							X	

¹⁾STIHL rekommenderar STIHL-återförsäljare

Uppgifterna gäller normala användningsförhållanden. Vid försvärande förhållanden (mycket damm etc.) och längre dagliga arbetstider ska de angivna intervallen förkortas.	före arbetet	efter arbetet resp. dagligen	en gång i veckan	en gång i månaden	en gång om året	vid fel	vid skador	vid behov
	2) Spreja sedan med STIHL-hartslösningsmedel							

11 Minimera slitage och undvik skador

Om du följer anvisningarna i denna skötsel­anvisning undviker du onödigt slitage och skador på maskinen.

Användning, skötsel och förvaring av maskinen måste ske så noggrant som det står i denna skötsel­anvisning.

Alla skador som orsakas av att anvisningarna för säkerhet, användning och skötsel inte har följts får användaren själv stå för. Detta gäller i synnerhet:

- ändringar på produkten som inte godkänts av STIHL,
- användning av verktyg eller tillbehör som inte är godkända eller lämpliga för maskinen eller är av sämre kvalitet,
- användning av maskinen för ändamål som den inte är avsedd för,
- användning av maskinen vid idrotts- eller tävlingsevenemang,
- följdskador orsakade av en fortsatt användning av maskinen med defekta komponenter.

11.1 Underhållsarbeten

Alla åtgärder som beskrivs i kapitlet "Skötsel och underhåll" måste utföras regelbundet. Om användaren inte kan utföra dessa arbeten själv skall en fackhandlare anlitas för dem.

Vi rekommenderar att man endast låter auktoriserade STIHL återförsäljare genomföra underhålls­arbeten och reparationer. STIHL-återförsäljare har möjlighet att regelbundet delta i utbildningar och har tillgång till tekniska informationer.

Om dessa arbeten försummas kan skador uppstå på maskinen som användaren själv får ansvara för. Dit räknas bland annat:

- Skador på elmotorn till följd av att underhåll inte utförts i rätt tid eller i rätt omfattning (t.ex. ofullständig rengöring av kyl­luftkanalerna)

- Skador på grund av felaktig el-anslutning (spänning, ej tillräcklig dimension på el-anslutningen)
- korrosions- och andra följdskador orsakade av olämplig förvaring,
- skador på maskinen som en följd av att reservdelar av sämre kvalitet har använts.

11.2 Förslitningsdelar

Olika delar av maskinen utsätts för normalt slitage även om de används på rätt sätt och måste bytas i tid beroende på hur och hur länge de använts. Hit hör bl. a.:

- Kniv

12 Viktiga komponenter

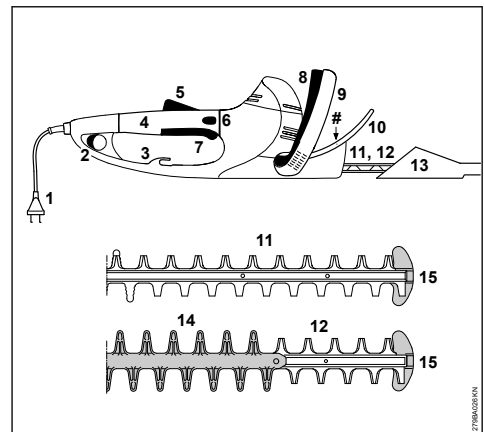

- 1 Anslutningskabel
- 2 Extrakoppling
- 3 Dragavlastning
- 4 Manöverhandtag med vridbart handtag
- 5 Kopplings­spakens spär
- 6 Grepplås

- 7 Strömbrytare
- 8 Manöverbygel
- 9 Handtag
- 10 Handskydd
- 11 Kniv HSE 61, 71 (se "Tekniska data")
- 12 Kniv HSE 81 (se "Tekniska data")
- 13 Knivskydd
- 14 Skärskydd (endast HSE 81)
- 15 Toppskydd
- # Maskinnummer

13 Tekniska data

13.1 Motor

13.1.1 HSE 61

Märkspänning:	230 - 240 V
Märkströmstyrka:	2,1 A
Frekvens:	50 Hz
Effektförbrukning:	500 W
Säkring:	min. 10 A
Skyddsklass:	II, <input type="checkbox"/>

13.1.2 HSE 71

Märkspänning:	230 - 240 V
Märkströmstyrka:	2,6 A
Frekvens:	50 Hz
Effektförbrukning:	600 W
Säkring:	min. 10 A
Skyddsklass:	II, <input type="checkbox"/>

13.1.3 HSE 81

Märkspänning:	230 - 240 V
Märkströmstyrka:	2,8 A
Frekvens:	50 Hz
Effektförbrukning:	650 W
Säkring:	min. 10 A
Skyddsklass:	II, <input type="checkbox"/>

13.2 Knivar

13.2.1 HSE 61

Filningsvinkel till knivpla- net:	34°
Tandavstånd:	29 mm
Antal slag:	3 200 v/min
Knivlängd:	500 mm, 600 mm

13.2.2 HSE 71

Filningsvinkel till knivpla- net:	28°
Tandavstånd:	36 mm
Antal slag:	2600 v/min
Knivlängd:	600 mm, 700 mm

13.2.3 HSE 81

Filningsvinkel till knivpla- net:	45°
Tandavstånd:	36 mm
Antal slag:	2600 v/min
Knivlängd:	500 mm, 600 mm, 700 mm

13.3 Vikt

13.3.1 HSE 61

Skärlängd 500 mm:	3,9 kg
Skärlängd 500 mm ¹⁾ :	4,6 kg
Skärlängd 600 mm:	4,1 kg

13.3.2 HSE 71

Skärlängd 600 mm:	4,1 kg
Skärlängd 600 mm ¹⁾ :	4,8 kg
Skärlängd 700 mm:	4,2 kg
Skärlängd 700 mm ¹⁾ :	4,9 kg

13.3.3 HSE 81

Skärlängd 500 mm:	4,1 kg
Skärlängd 600 mm:	4,2 kg
Skärlängd 700 mm:	4,4 kg
Skärlängd 700 mm ¹⁾ :	5,0 kg

13.4 Buller- och vibrationsvärden

Uppmätning av buller- och vibrationsvärden har gjorts med hänsyn till driftläget nominella maxvarvtal.

Ytterligare uppgifter för att uppfylla arbetsgivar Direktivet Vibration 2002/44/EG, se

www.stihl.com/vib

13.4.1 Ljudtrycksnivå L_p enligt EN 60745-2-15

HSE 61

Skärlängd 500 mm:	85 dB(A)
Skärlängd 600 mm:	85 dB(A)

HSE 71

Skärlängd 600 mm:	88 dB(A)
Skärlängd 700 mm:	88 dB(A)

HSE 81

Skärlängd 500 mm:	88 dB(A)
Skärlängd 600 mm:	88 dB(A)
Skärlängd 700 mm:	88 dB(A)

13.4.2 Ljudeffektnivå L_w enligt EN 60745-2-15

HSE 61

Skärlängd 500 mm:	96 dB(A)
Skärlängd 600 mm:	96 dB(A)

¹⁾ Utförande med 10 m anslutningskabel för Storbritannien

HSE 71

Skärlängd 600 mm:	99 dB(A)
Skärlängd 700 mm:	99 dB(A)

HSE 81

Skärlängd 500 mm:	99 dB(A)
Skärlängd 600 mm:	99 dB(A)
Skärlängd 700 mm:	99 dB(A)

13.4.3 Vibrationsvärde a_{hv} enligt EN 60745-2-15

HSE 61

Skärlängd 500 mm:	
Vänster handtag:	5,3 m/s ²
Höger handtag:	3,3 m/s ²

HSE 61

Skärlängd 600 mm:	
Vänster handtag:	5,3 m/s ²
Höger handtag:	3,3 m/s ²

HSE 71

Skärlängd 600 mm:	
Vänster handtag:	3,8 m/s ²
Höger handtag:	2,6 m/s ²

HSE 71

Skärlängd 700 mm:	
Vänster handtag:	3,8 m/s ²
Höger handtag:	2,6 m/s ²

HSE 81

Skärlängd 500 mm:	
Vänster handtag:	3,2 m/s ²
Höger handtag:	2,1 m/s ²

HSE 81

Skärlängd 600 mm:	
Vänster handtag:	3,5 m/s ²
Höger handtag:	2,5 m/s ²

HSE 81

Skärlängd 700 mm:	
Vänster handtag:	3,5 m/s ²
Höger handtag:	2,5 m/s ²

För ljudtrycksnivå och ljudeffektnivån K är-Värde enligt direktiv 2006/42 / EG = 2,0 dB (A); för vibrationen är värdet K-Värde enligt 2006/42/EG = 2,0 m/s².

De angivna vibrationsvärdena uppmäts enligt en standardiserad provningsmetod och kan tillämpas vid jämförelse av elapparater.

De faktiska vibrationsvärdena kan avvika från de angivna värdena beroende på typ av användning.

De angivna vibrationsvärdena kan användas vid en första uppskattning av vibrationsbelastningen.

Den faktiska vibrationsbelastningen måste uppskattas. Man kan då även ta hänsyn till tiden

som elapparaten är avstängd samt tiden då den visserligen är igång men går utan belastning.

Följ åtgärder för minskning av vibrationsbelastningen för att skydda användaren, se avsnittet "Vibrationer" i kapitlet "Säkerhetsanvisningar och arbetsteknik".

13.5 REACH

REACH är en EU-förordning för registrering, bedömning och godkännande av kemikalier.

Information om uppfyllandet av REACH-förordningen (EG) nr 1907/2006 finns på

www.stihl.com/reach

14 Reparationsanvisningar

Användare av den här maskinen får endast utföra skötsel och underhållsarbete som beskrivs i den här skötselanvisningen. Mer avancerade reparationer får endast utföras av återförsäljare.

STIHL rekommenderar att endast auktoriserade STIHL-återförsäljare genomför underhåll och reparationer. Auktoriserade STIHL-återförsäljare har möjlighet att regelbundet delta i utbildningar samt att få tillgång till teknisk information.

Använd vid reparation endast reservdelar som är godkända av STIHL för denna maskin, eller tekniskt likvärdiga delar. Använd endast reservdelar av hög kvalitet. Annars finns det risk för olyckor eller skador på maskinen.

Vi rekommenderar att du använder STIHL originalreservdelar.

STIHL originalreservdelar känns igen på STIHL reservdelnummer på logotypen **STIHL** och eventuellt på STIHL-märket  (på mindre detaljer finns ibland bara detta märke).

15 Avfallshantering

Information om avfallshantering finns att få hos kommunförvaltningen eller en STIHL-återförsäljare.

Icke fackmannamässig kassering kan skada hälsan och miljön.

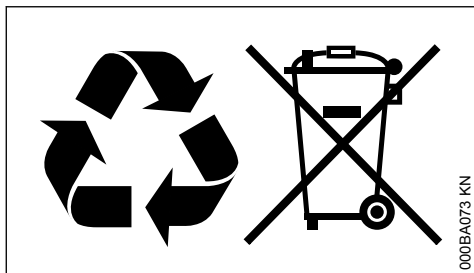

000BA073 KN

- ▶ Avfallshantera STIHLs produkter, inklusive förpackningar, enligt lokala föreskrifter på därför avsedd återvinningsstation.
- ▶ Släng inte produkten i hushållsavfallet.

16 EU-försäkran om överensstämmelse

ANDREAS STIHL AG & Co. KG
Badstr. 115
D-71336 Waiblingen

Tyskland

intygar på eget ansvar att

Konstruktion: Eldriven häcksax
Fabrikat: STIHL
Typ: HSE 61
HSE 71
HSE 81

Serieidentifiering: 4812

uppfyller bestämmelserna i direktiv 2011/65/EU, 2006/42/EG, 2014/30/EU samt 2000/14/EG och har utvecklats och tillverkats i överensstämmelse med de versioner av följande standarder som gällde vid produktionsdatumet:

EN 55014-1, EN 55014-2, EN 60745-1,
EN 60745-2-15, EN 61000-3-2, EN 61000-3-3

För beräkning av uppmätt och garanterad ljudeffektivitet enligt direktiv 2000/14/EG, bilaga V, har standarden ISO 11094 tillämpats.

Uppmätt ljudeffektivitet

HSE 61
Skärlängd 500 mm: 96 dB(A)
Skärlängd 600 mm: 96 dB(A)

HSE 71
Skärlängd 600 mm: 99 dB(A)
Skärlängd 700 mm: 99 dB(A)

HSE 81
Skärlängd 500 mm: 99 dB(A)
Skärlängd 600 mm: 99 dB(A)
Skärlängd 700 mm: 99 dB(A)

Garanterad ljudeffektivitet

HSE 61
Skärlängd 500 mm: 98 dB(A)
Skärlängd 600 mm: 98 dB(A)

HSE 71
Skärlängd 600 mm: 101 dB(A)
Skärlängd 700 mm: 101 dB(A)

HSE 81
Skärlängd 500 mm: 101 dB(A)
Skärlängd 600 mm: 101 dB(A)
Skärlängd 700 mm: 101 dB(A)

Förvaring av teknisk dokumentation:

ANDREAS STIHL AG & Co. KG
Produktzulassung

Tillverkningsår, tillverkningsland samt serienummer står på maskinen.

Waiblingen, 2021-07-15

ANDREAS STIHL AG & Co. KG
enligt fullmakt

Dr. Jürgen Hoffmann

Avdelningschef produktgodkännande, reglering

CE

17 UKCA-konformitetsdeklaration

ANDREAS STIHL AG & Co. KG
Badstr. 115
D-71336 Waiblingen

Tyskland

intygar på eget ansvar att

Konstruktion: Eldriven häcksax
Fabrikat: STIHL
Typ: HSE 61
HSE 71
HSE 81
Serieidentifiering: 4812

motsvarar bestämmelserna i UK-förordningarna "The Restriction of the Use of Certain Hazardous Substances in Electrical and Electronic Equipment Regulations 2012, Supply of Machinery (Safety) Regulations 2008, Electromagnetic Compatibility Regulations 2016" och Noise Emission in the Environment by Equipment for use

Outdoors Regulations 2001” och har utvecklats och tillverkats i överensstämmelse med de versioner av följande standarder som gällde vid produktionsdatumet:

EN 55014-1, EN 55014-2, EN 60745-1,
EN 60745-2-15, EN 61000-3-2, EN 61000-3-3

För beräkning av uppmätt och garanterad ljudeffektnivå enligt UK-förordningen ”Noise Emission in the Environment by Equipment for use Outdoors Regulations 2001, bilaga 8, har standarden ISO 11094 använts.

Uppmätt ljudeffektnivå

HSE 61

Skärlängd 500 mm: 96 dB(A)
Skärlängd 600 mm: 96 dB(A)

HSE 71

Skärlängd 600 mm: 99 dB(A)
Skärlängd 700 mm: 99 dB(A)

HSE 81

Skärlängd 500 mm: 99 dB(A)
Skärlängd 600 mm: 99 dB(A)
Skärlängd 700 mm: 99 dB(A)

Garanterad ljudeffektnivå

HSE 61

Skärlängd 500 mm: 98 dB(A)
Skärlängd 600 mm: 98 dB(A)

HSE 71

Skärlängd 600 mm: 101 dB(A)
Skärlängd 700 mm: 101 dB(A)

HSE 81

Skärlängd 500 mm: 101 dB(A)
Skärlängd 600 mm: 101 dB(A)
Skärlängd 700 mm: 101 dB(A)

Förvaring av teknisk dokumentation:

ANDREAS STIHL AG & Co. KG

Tillverkningsår, tillverkningsland samt serienummer står på maskinen.

Waiblingen, 2021-07-15

ANDREAS STIHL AG & Co. KG

enligt fullmakt



Dr. Jürgen Hoffmann

Avdelningschef produktgodkännande, reglering



18 Allmänna säkerhetsanvisningar för elverktyg

I detta kapitel återges de allmänna säkerhetsanvisningar som formulerats i standarden SS-EN 60745 för handhållna motordrivna elverktyg. **STIHL är skyldiga att trycka upp dessa normtexter ordagrant.**

Säkerhetsanvisningarna angivna under ”2) Elektriska säkerhetsanvisningar” för att undvika elektriska stötar kan inte användas för batteridrivna STIHL-elverktyg.



VARNING

Läs igenom alla säkerhetsanvisningar och instruktioner. Att försumma innehållet i säkerhetsanvisningarna och instruktionerna kan orsaka elektriska stötar, brand och/eller svåra skador.

Förvara alla säkerhetsanvisningar och instruktioner för framtida bruk.

Begreppet ”Elverktyg” i säkerhetsanvisningarna avser nätdrivna elverktyg (med nätsladd) och batteridrivna elverktyg (sladdlösa).

18.1 1) Arbetsplats säkerhet

- Håll arbetsplatsen ren och välbelyst.** Oordning på arbetsplatsen och dåligt belyst arbetsområde kan leda till olyckor.
- Använd inte elverktyget i explosionsfarlig omgivning med brännbara vätskor, gaser eller damm.** Elverktygen alstrar gnistor som kan antända dammet eller gaserna.
- Håll under arbetet med elverktyget barn och obehöriga personer på betryggande avstånd.** Om du störs av obehöriga personer kan du förlora kontrollen över elverktyget.

18.2 2) Elektrisk säkerhet

- Elverktygets stickpropp måste passa till vägguttaget. Stickproppen får absolut inte förändras. Använd inte adapterkontakter tillsammans med skyddsjordade elverktyg.** Oförändrade stickkontakter och passande vägguttag reducerar risken för elstöt.
- Undvik kroppskontakt med jordade ytor som t.ex. rör, värmelement, spisar och kylskåp.**

- Det finns en större risk för elstöt om din kropp är jordad.
- c) **Skydda elverktyget mot regn och väta.**
Tränger vatten in i ett elverktyg ökar risken för elstöt.
- d) **Missbruka inte nätsladden och använd den inte för att bära eller hänga upp elverktyget och inte heller för att dra stickproppen ur vägguttaget. Håll nätsladden på avstånd från värme, olja, vassa kanter och rörliga maskindelar.** Skadade eller tilltrasslade ledningar ökar risken för elstöt.
- e) **När du arbetar med ett elverktyg utomhus, använd endast förlängningssladdar som är avsedda för utomhusbruk.** Om en lämplig förlängningssladd för utomhusbruk används minskar risken för elstöt.
- f) **Använd en jordfelsbrytare om elverktyget måste användas i fuktig miljö.** Jordfelsbrytaren minskar risken för elstöt.

18.3 3) Personssäkerhet

- a) **Var uppmärksam, kontrollera vad du gör och använd elverktyget med förnuft. Använd inte elverktyg när du är trött eller om du är påverkad av droger, alkohol eller mediciner.** Under användning av elverktyg kan även ett ögonblicks ouppmärksamhet leda till allvarliga kroppsskador.
- b) **Bär alltid personlig skyddsutrustning och skyddsglasögon.** Användning av personlig skyddsutrustning som t.ex. dammfiltermask, halkfria skyddskängor, skyddshjälm och hörselskydd reducerar, beroende på elverktygets typ och användning, risken för personsskador.
- c) **Undvik oavsiktlig igångsättning. Kontrollera att elverktyget är frånkopplat innan du ansluter stickproppen till vägguttaget och/eller ansluter batteriet, tar upp eller bär verktyget.** Om du har fingret på brytaren då du bär elverktyget eller om elverktyget är påslaget när du ansluter det till strömförsörjningen kan olyckor uppstå.
- d) **Ta bort alla inställningsverktyg och skruvnycklar innan du kopplar på elverktyget.** Ett verktyg eller en nyckel i en roterande komponent kan medföra kroppsskada.
- e) **Undvik onormala kroppsställningar. Se till att du står stadigt och alltid håller balansen.** I detta fall kan du lättare kontrollera elverktyget i oväntade situationer.

- f) **Bär lämpliga arbetskläder. Bär inte löst hängande kläder eller smycken. Håll håret, kläderna och handskarna på avstånd från rörliga delar.** Löst hängande kläder, långt hår och smycken kan dras in av roterande delar.
- g) **Om dammutsugnings- och uppsamlingsutrustning kan monteras, se till att denna är rätt monterad och används på korrekt sätt.** Användning av dammutsugning kan minska risker som uppstår p.g.a. damm.

18.4 4) Korrekt användning och hantering av elverktyg

- a) **Överbelasta inte elverktyget. Använd det elverktyg som är avsett för arbetsuppgiften.** Med ett lämpligt elverktyg kan du arbeta bättre och säkrare inom angivet arbetsområde.
- b) **Ett elverktyg med defekt strömbrytare får inte längre användas.** Ett elverktyg som inte kan sättas på eller stängas av är farligt och måste repareras.
- c) **Dra ut stickkontakten ur vägguttaget och/eller ta bort batteriet innan inställningar utförs, tillbehörsdelar byts ut eller elverktyget lagras.** Denna skyddsåtgärd förhindrar oavsiktlig start av elverktyget.
- d) **Förvara elverktygen oåtkomliga för barn. Elverktyget får inte användas av personer som inte är förtrogna med dess användning eller inte har läst dessa anvisningar.** Elverktyg är farliga om de används av oerfarna personer.
- e) **Sköt elverktyget omsorgsfullt. Kontrollera att rörliga komponenter fungerar felfritt och inte kärvar samt att inga komponenter har brustit eller skadats på ett sätt som påverkar elverktygets funktion i negativ riktning. Låt skadade delar repareras innan elverktyget tas i bruk.** Många olyckor orsakas av dåligt skötta elverktyg.
- f) **Håll skärverktygen vassa och rena.** Omsorgsfullt skötta skärverktyg med vassa eggar kommer inte så lätt i kläm och går lättare att styra.
- g) **Använd elverktyg, tillbehör, insatsverktyg osv. enligt dessa anvisningar. Ta hänsyn till arbetsvillkoren och användningsområdet.** Om elverktyget används på ett sätt som det inte är avsett för kan farliga situationer uppstå.

18.5 5) Service

- a) Låt endast kvalificerad fackpersonal reparera elverkytet och endast med originalreservdelar. Detta garanterar att elverkygets säkerhet upprätthålls.

18.6 Säkerhetsanvisningar för häcksaxar

- Ha inga kroppsdelar i närheten av knivarna. Försök aldrig att avlägsna eller hålla i material som ska skäras av när knivarna arbetar. Avlägsna fastklämt material endast när maskinen är avstängd. Vid användning av häcksaxen kan även tillfällig ouppmärksamhet leda till allvariga kroppsskador.
- Bär häcksaxen i handtaget med stillastående kniv. Använd häcksaxskydd vid transport och förvaring. En noggrann hantering av maskinen minskar risken för att skadas av knivarna.
- Håll det elektriska verktyget i det isolerade handtaget. Kniven kan komma i kontakt med gömda ledningar eller nätkabeln. Knivens kontakt med en spänningsförande ledning kan leda strömmen till maskinens metalldelar och orsaka elektrisk stöt.
- Håll kabeln borta från skärområdet. Vid arbetet kan kabeln vara gömd i buskarna och kapas av misstag.

Sisälylsuettelo

1	Käyttöohje.....	68
2	Turvallisuusohjeet ja työtekniikka.....	68
3	Käyttö.....	73
4	Laitteen sähköliitäntä.....	74
5	Laitteen käynnistäminen.....	75
6	Laitteen kytkeminen pois käytöstä.....	76
7	Käännettävä kahva.....	76
8	Laitteen säilytys.....	76
9	Leikkuuterien teroitus.....	77
10	Huolto- ja hoito-ohjeita.....	77
11	Kulutuksen minimointi ja vaurioiden välttäminen.....	78
12	Tärkeät osat.....	79
13	Tekniset tiedot.....	79
14	Korjausohjeita.....	81
15	Hävittäminen.....	81
16	EU-vaatimusten mukaisuusvakuutus.....	81
17	UKCA-vaatimusten mukaisuusvakuutus....	82
18	Yleisiä turvallisuusohjeita sähkötyökaluille.....	82

Arvoisa asiakas,

kiitos, että valitsit yrityksemme STIHLin laatutuotteen.

Tämä tuotteen valmistuksessa on käytetty uudenaikaisia valmistusmenetelmiä ja laadunvarmistustoimenpiteitä. Teemme kaikkemme sen puolesta, että olet tyytyväinen ostamaasi laitteeseen ja että sen käyttö on sinulle vaivatonta.

Jos sinulla on kysyttävää laitteesta, ota yhteys jälleenmyyjääsi tai suoraan maahantuojaan.

Ystävällisin terveisin!



Nikolas Stihl

1 Käyttöohje

1.1 Kuvasyömböli

Tässä käyttöohjeessa selostetaan kaikkien laitteessa olevien kuvasyömbölien merkitys.

1.2 Tekstiin liittyvät merkinnät



Ihmisten onnettomuus- ja loukkaantumisvaaraa sekä esinevahinkoja koskeva varoitus.

HUOMAUTUS

Laitteen tai sen yksittäisten osien vaurioitumista koskeva varoitus.

1.3 Tekninen tuotekehittäly

STIHL kehittää jatkuvasti koneitaan ja laitteitaan, minkä vuoksi se pidättää oikeuden toimitusten laajuuden muotoa, tekniikkaa ja varustusta koskeviin muutoksiin.

Käyttöohjeessa annettujen tietojen ja kuvien perusteella ei näin ollen voida esittää vaateita.

2 Turvallisuusohjeet ja työtekniikka



Tätä moottorilaitetta käytettäessä tarvitaan erityisiä turvatoimia, koska leikkuuterät ovat erittäin teräviä ja laite on sähkökäyttöinen.



Lue koko käyttöohje huolellisesti, ennen kuin käytät laitetta ensimmäisen kerran. Säilytä ohje huolellisesti myöhemmä käyttöä varten. Käyt-

tööhjeiden noudattamatta jättäminen voi olla hengenvaarallista.

Noudata maakohtaisia turvallisuusohjeita – esim. ammattijärjestöjen, sairauskassojen, työturvallisuusviranomaisten yms. antamia ohjeita.

Jos työskentelet ensimmäistä kertaa moottorilaitteen parissa: Pyydä myyjää tai muuta laitteen tuntevaa henkilöä selostamaan, miten laitetta käsitellään turvallisesti. Harkitse myös osallistumista aiheesta käsittelevälle kurssille.

Alaikäiset eivät saa työskennellä moottorilaitteen kanssa – poikkeuksena yli 16-vuotiaat nuoret, joita koulutetaan valvotusti.

Pidä lapset, eläimet ja katsojat etäällä laitteesta.

Jos moottorilaitetta ei käytetä, se on säilytettävä niin, ettei se aiheuta vaaraa kenellekään. Varmista moottorilaitteiden luvattoman käytön varalta.

Käyttäjä vastaa sivullisille tai heidän omaisuudelleen aiheutuvista vahingoista tai vaaroista.

Luovuta tai lainaa moottorilaitteita vain sellaisille henkilöille, jotka ovat perehtyneet mallin ominaisuuksiin ja käsittelyyn. Luovuta aina myös käyttöohje laitteen mukana.

Käyttäjät, jotka eivät rajallisen fyysisen, aistinvaraisen tai henkisen kuntonsa vuoksi kykene käyttämään laitetta turvallisesti, saavat käyttää laitetta vain valvonnassa tai vastuullisen henkilön opastuksella.

Kansallisissa ja paikallisissa määräyksissä on mahdollisesti määritelty käyttöaikat ja melupäästöjä aiheuttavien moottorilaitteiden käytölle.

Moottorilaitteen parissa työskentelevän henkilön tulee olla levännyt, terve ja muuten hyvässä kunnossa.

Jos käyttäjä ei saa terveydellisistä syistä altistaa itseään rasitukselle, hänen tulee tiedustella lääkäriltään, onko työskentely moottorilaitteen kanssa mahdollista.

Moottorilaitetta ei saa käyttää alkoholin tai reaktiokykyä häiritsevien lääkkeiden nauttimisen jälkeen tai päihteiden vaikutuksen alaisena.

Käytä moottorilaitetta vain pensasaitojen, pensaiden, vesakkojen yms. leikkaamiseen.

Moottorilaitteen käyttö muihin tarkoituksiin ei ole sallittua, ja se voi johtaa onnettomuuksiin tai moottorilaitteen vaurioihin.

Ennen kuin teet mitään laitteeseen liittyviä töitä – vedä verkkopistoke pistorasiasta – **Onnettomuusvaara!**

Älä irrota verkkopistoketta pistorasiasta virtajohdosta vetämällä, vaan tartu aina itse verkkopistokkeeseen.

Tarkoitukseen sopimattomat jatkoakaapelit voivat olla vaarallisia.

Jatkokaapeleita käytettäessä on noudatettava yksittäisten johtimien vähimmäispoikkileikkauksia (katso "Laitteen sähköliitäntä").

Jatkokaapelien pistokkeen ja jatkopistorasian on oltava vesitiiviitä tai johdettuja siten, etteivät ne pääse kosketuksiin veden kanssa.

Asenna laitteeseen ainoastaan STIHLin nimenomaan tähän moottorilaitteeseen hyväksymiä tai teknisesti samantasoisia leikkuuteriä tai lisävarusteita. Jos sinulla on kysyttävää, käänny erikoisliikkeen puoleen. Käytä vain korkealaatuisia työkaluja tai lisätarvikkeita. Muutoin voi tapahtua onnettomuus tai moottorilaitteeseen vaurioitua.

STIHL suosittelee vain alkuperäisten STIHL-työkalujen ja tarvikkeiden käyttöä. Niiden ominaisuudet on optimoitu tätä tuotetta varten ja vastaamaan käyttäjän vaatimuksia.

Älä tee laitteeseen muutoksia – tämä voi vaikuttaa laitteen turvallisuuteen. STIHL ei vastaa henkilö- tai aineellisista vahingoista, jotka ovat seurausta muiden kuin STIHLin hyväksymien oheislaitteiden käytöstä.

Älä käytä laitteen puhdistukseen korkeapainepesuria. Kova vesisuihku saattaa vaurioittaa laitteen osia.

Älä suihkuta vettä laitetta kohti.

2.1 Vaatetus ja varustus

Käytä määräysten mukaista vaatetusta ja varustusta.



Vaatetuksen on sovellettava suoritettavaan työtehtävään eikä saa haitata työskentelyä. Käytä vartaloa myötäilevää vaatetusta, esim. kokohaalereita. Älä käytä työtakkia.

Älä käytä vaatteita, jotka voivat takertua kiinni puuhun, risukkoihin tai laitteen liikkuviin osiin. Älä käytä myöskään huivia, solmiota tai koruja. Sido pitkät hiukset yhteen ja varmista, että ne ovat olkapäiden yläpuolella.



Käytä tukevia, karkeapohjaisia ja luisuttomia jalkineita.

2.1.1 Suojalasit, melusuoja

VAROITUS



Pienennä silmävammojen riskiä käyttämällä standardin EN 166 mukaisia suojalaseja, jotka asettuvat tiiviisti kasvoja vasten. Varmista suojalasien asettuminen oikein kasvoja vasten.

Käytä "henkilökohtaista" melusuojaa – esim. kupikuulonsuojaimia.



Käytä kestävästä materiaalista (esim. nahasta) valmistettuja työkasineita.

STIHLin valikoimiin kuuluu runsaasti erilaisia henkilökohtaisia suojarusteita.

2.2 Moottorilaitteen kuljetus

Sammuta moottorilaitte aina ja irrota verkkopistoke pistorasiasta – asenna aina teräsuojus, myös lyhyille matkoille.

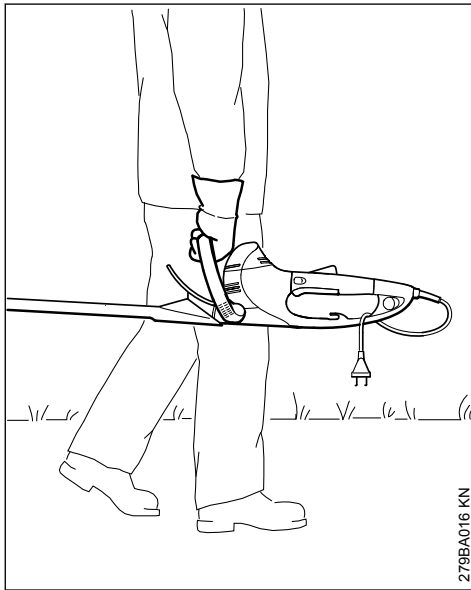

Kanna moottorilaitetta kahvasta, leikkuuterät taaksepäin.

Kulkuneuvoissa: Varmista moottorilaitte kaatumisen ja vaurioitumisen varalta.

2.3 Ennen työskentelyn aloittamista

Tarkista, että moottorilaitte on turvallisessa käyttökunnossa. Noudata käyttöohjeen asianomaisia ohjeita:

- Laitteen jännitteen ja taajuuden (katso tyyppikilpi) tulee vastata sähköverkon jännitettä ja taajuutta
- Tarkista, että liitäntäjohto, pistoke ja jatkojohto ovat kunnossa. Vaurioituneita kaapeleita, kaapelin pistorasioita ja pistokkeita tai liitoskaapeleita, jotka eivät ole määräysten mukaisia, ei saa käyttää
- Jatkojohtojen pistorasioiden on oltava roisketiiviitä
- Sijoita ja merkitse liitoskaapeli siten, ettei kaapeli vaurioidu ja että kaapelista ei voi aiheutua kenellekään vaaraa – ehkäise kompastumisvaara
- Kytkeänsäntävikun lukitsimen, kytkentävikun, kytkentäsangan ja lisäkytkimen on oltava kevytkäyttöisiä – kytkentävikun lukitsimen, kytkentävikun, kytkentäsangan ja lisäkytkimen on palattava vapauttamisen jälkeen alkuasentoonsa
- Leikkuuterien on oltava moitteettomassa kunnossa (puhtaita, kevytliikkeisiä, ei vääntyneitä), niiden tulee olla tiukasti istukassaan, olla oikein asennettuja ja teroitettuja, ja terille tulee suihkuttaa riittävästi STIHLin pihkanpoistoainetta (voiteluainetta)
- Tarkasta leikkuusuojuksen kunto (mikäli kuuluu varustukseen)
- Älä tee muutoksia käyttö- ja turvalaitteisiin
- Kahvojen on oltava puhtaita, kuivia ja öljyttömiä – tämä on tärkeää moottorilaitteen turvallista käsittelyä varten

Moottorilaitetta saa käyttää vain käyttöturvallisessa tilassa – **onnettomuusvaara!**

Vähennä sähköiskun vaaraa:

- Yhdistä laite vain sähköpistorasiaan, joka on asennettu määräysten mukaisesti
- Käytä vain kuhunkin käyttöön sopivaa asianmukaista jatkojohtoa
- Varmista, että liitos- ja jatko kaapelin, kaapelin pistokkeen ja pistorasian eristys ovat moitteettomassa kunnossa

2.4 Laitteeseen tarttuminen ja laitteen ohjaaminen

Pidä aina moottorilaitteen kahvoista kiinni molemmin käsin. Pidä kahvoista tukevasti kiinni peukaloilla.

2.4.1 Oikeakätinen käyttäjä

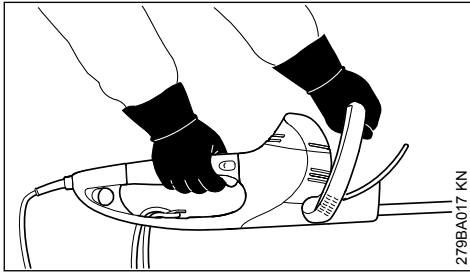

Oikea käsi käyttökahvalla ja vasen käsi etukahvalla.

2.4.2 Vasenkätinen käyttäjä

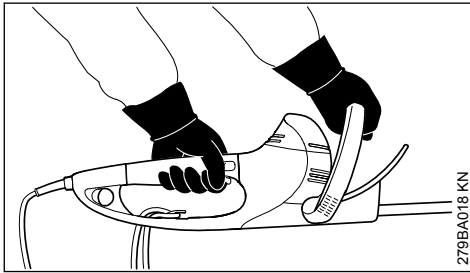

Vasen käsi käyttökahvalla ja oikea käsi etukahvalla.

Ota tukeva asento. Liikuta laitetta siten, että leikkuuterät ovat aina vartaloista poispäin.

2.5 Työskentelyn aikana

Vaaran uhatessa tai hätätilanteessa kytke laite heti pois päältä – irrota ote kytkentävivusta tai kytkinsangasta ja kytkentävivusta tai lisäkytkimestä.

Varmista, ettei kukaan muu oleskele työskentelyalueella.

Tarkkaile leikkuuteriä – älä leikkaa pensasaidan alueita, joita et kykene näkemään.

Noudata suurta varovaisuutta leikatessasi korkeita pensasaitoja, sillä joku saattaa oleskella aidan takana – varmista asia etukäteen.



Älä työskentele moottoriyksikön kanssa sateessa tai kosteassa tai erittäin kosteassa ympäristössä – käyttömoottori ei ole roiskevesisuoja – **Sähköiskun ja oikosulun vaara!**

Älä jätä laitetta sateeseen.

Laitte on varustettu järjestelmällä, joka pysäyttää terät nopeasti – leikkuuterät pysähtyvät heti, kun

kytkentävipu tai kytkinsanka tai kytkentävipu tai lisäkytkin vapautetaan.

Tarkista tämä toiminto säännöllisesti ja lyhyin väliajoin. Älä käytä laitetta, jos leikkuuterät jäävät pyörimään – **loukkaantumisvaara!** Ota yhteyttä alan erikoisliikkeeseen.

Ole varovainen liukkaalla, märällä, lumisella alustalla sekä rinteessä ja epätasaisessa maastossa – **liukastumisvaara!**

Raivaa pois pudonneet oksat, risut ja muu leikkuujäte.

Kiinnitä huomiota esteisiin: Puunkannot, juuret – **kompastumisvaara!**

2.5.1 Työskennellessäsi korkealla:

- Käytä aina nostolavaa
- Älä koskaan työskentele tikkaiden varassa tai puussa seisoen
- Älä koskaan työskentele epävakaisissa paikoissa

Noudata tavallista suurempaa tarkkaavaisuutta ja varovaisuutta käyttäessäsi kuulosuojaimia. Vaarasta ilmoittavien äänien (huutoäänien, äänimerkkien jne.) kuuluvuus on tällöin heikentynyt.

Pidä tarpeeksi taukoja väsymyksen ja uupumuksen välttämiseksi – **Onnettomuusvaara!**

Työskentele rauhallisesti ja harkitusti – vain, kun valaistus ja näkyvyys ovat hyviä. Työskentele varoen, älä vaaranna muiden turvallisuutta.

Vaihde kuumenee käytön aikana. Älä koske vaihteiston koteloon – **Palovammojen vaara!**

Jos moottorikäyttöinen laite on altistettu ei määräysten mukaiselle kuormitukselle (esim. ulkoinen isku tai laitteen kaatuminen), tarkasta laitteen turvallinen toiminta ehdottomasti ennen laitteen uudelleen käyttöä – katso myös "Ennen työskentelyä". Varmista erityisesti turvalaitteiden toimintakunto. Moottorilaitteet, jotka eivät ole enää käyttöturvallisia, on poistettava käytöstä. Ota epäselvissä tapauksissa yhteyttä erikoisliikkeeseen.

Tarkasta pensasaita ja työskentelyalue, jotteivät leikkuuterät vaurioidu:

- Poista kivet, metalliosat ja kiinteät esineet
- Huolehdi, ettei leikkuuteriin pääse hiekkaa eikä kiviä, kun työskentelet esimerkiksi maanpinnan lähellä
- Kun leikkaat verkkoaidan peittävää pensasaitaa: varo metalliverkkoa

Vältä jännitteisten johtimien koskettamista – älä katkaise sähkökaapeleita – **Sähköiskun vaara!**



Älä kosketa leikkuuteriä moottorin käydessä. Jos jokin esine estää leikkuuterien liikkeen, pysäytä moottori välittömästi ja irrota virtapistoke – ja poista esine vasta tämän jälkeen – **Loukkaantumisaara!**

Jos pensasaidat ovat hyvin pölyisiä tai likaisia, suihkuta leikkuuterille tarvittaessa STIHLin pihkanpoistoainetta. Tämä pienentää huomattavasti terien kitkaa, kasvinesteiden syövyttävää vaikutusta sekä likahiukkasten kertymistä teriin.

Työskentelyn aikana ilmaan nousevat pölyt voivat olla haitallisia terveydelle. Käytä pölysuojainta, mikäli työskentelyn yhteydessä muodostuu pölyä.



Jos virtajohto on vaurioitunut, irrota verkkopistoke välittömästi – **Hengen-vaarallisten sähköiskujen vaara!**

Älä irrota verkkopistoketta pistorasiasta virtajohdosta vetämällä, vaan tartu aina itse verkkopistokkeeseen.

Varo vahingoittamasta virtajohtoa ajamalla sen yli tai puristamalla tai venyttämällä virtajohtoa jne.

Aseta virtajohto ja jatkojohto asianmukaisesti:

- Huolehdi, etteivät johdot hankaa reunoja tai teriäviä esineitä vasten
- Älä vedä johtoja oven- tai ikkunanraosta
- Jos johto on kiertynyt, irrota verkkopistoke ja selvitä johto
- Vältä ehdottomasti leikkuuterän koskettamista
- Vedä sähköjohto aina kokonaan pois kelalta. Ylikuumenemisen aiheuttama palovaara

Ennen laitteen jättämistä: katkaise moottorilaitteen virta – vedä virtapistoke irti.

Tarkista leikkuuterä usein, säännöllisesti sekä heti, jos sen toiminta tuntuu muuttuneen:

- Katkaise moottorilaitteen virta, odota, kunnes leikkuuterä pysähtyy, vedä virtapistoke irti
- Tarkasta kunto ja kiinnitys, huomioi mahdolliset halkeamat
- Seuraa terien terävyyttä

Vaihda leikkuuterät katkaisemalla moottoriyksikön virta ja vetämällä virtapistoke irti. Moottorin tahattomasta käynnistymisestä aiheutuu **tapaturman vaara!**

Huolehdi aina siitä, että moottoriin ei joudu risuja, lastuja, tai lehtiä. Älä myöskään käytä moottorissa liikaa voiteluainetta – **Palovaara!**

2.6 Työskentelyn jälkeen

Puhdista moottorilaitte pölystä ja liasta. Älä käytä luottimia.

Suihkuta leikkuuterille STIHLin pihkanpoistoainetta – käynnistä moottori hetkeksi uudelleen, jotta sumute jakautuu terille tasaisesti.

2.7 Tärinä

Laitteen pitempiaikainen käyttö voi aiheuttaa tärinää johtuvia käsien verenkiertohäiriöitä (valkosormisuus).

Yleistä kaikille sopivaa käyttöaikaa ei voi ilmoittaa, sillä käyttöaika riippuu monista tekijöistä.

Voit käyttää laitetta kauemmin, kun – suojaat kädet (lämpimillä käsineillä) – pidät välillä taukoja

Käyttöaikaa lyhentää:

- käyttäjän verenkierto-ongelmat (oireet: usein kylmiltä tuntuvat tai kutisevat sormet)
- alhainen ulkoilman lämpötila
- tiukka puristusote (tiukka ote estää verenkiertoa).

Mikäli laitteen säännöllisen ja pitkäaikaisen käytön yhteydessä ilmenee oireita (esim. sormien kutina), suosittelemme lääkärintarkastusta.

2.8 Huolto- ja korjaustyöt

Aina ennen työskentelyn aloittamista sammuta laite ja irrota verkkopistoke pistorasiasta. Moottorin tahattoman käynnistymisen aiheuttama – **loukkaantumisaara!**

Huolla moottorilaitetta säännöllisesti. Tee ainoastaan tässä käyttöohjeessa kuvattuja huolto- ja korjaustyöitä. Muut työt on annettava alan ammattilaisen suoritettaviksi.

STIHL suosittelee, että annat kaikki huolto- ja korjaustyöt ainoastaan STIHL-korjaamon suoritettaviksi. STIHL-kauppiat saavat säännöllisesti koulutusta ja teknisiä tiedotteita.

Käytä ainoastaan korkealaatuisia varaosia. Huonompilaatuisten varusteiden käyttö voi aiheuttaa tapaturmia tai vahingoittaa laitetta. Lisätietoa saat alan liikkeistä.

STIHL suosittelee alkuperäisten STIHL-varaosien käyttöä. Ne on suunniteltu juuri tähän laitteeseen ja käyttäjän tarpeisiin sopiviksi.

Älä tee moottorilaitteen rakenteeseen minkäänlaisia muutoksia – turvallisuus voi vaarantua – **onnettomuusvaara!**

Tarkista säännöllisesti, että liitäntäjohto ja verkopistoke eristävät kunnolla ja että ne eivät ole haurastuneet.

Sähköosien kuten verkkojohtojen huolto ja vaihto on annettava sähköalan ammattilaisen tehtäväksi.

Puhdista muoviosat liinalla. Syövyttävät puhdistusaineet voivat vahingoittaa muovia.

Älä suihkuta laitteeseen vettä.

Tarkista, että suojuksen ja leikkuulaitteen kiinnitysruuvit ovat kunnolla kiinni, ja kiristä niitä tarvittaessa.

Puhdista tarvittaessa moottorikotelon jäähdytysilma-aukot.

Säilytä laitetta turvallisessa ja kuivassa tilassa.

3 Käyttö

3.1 Leikkuuajankohta

Noudata pensasaitojen leikkuussa maa- tai kuntakohtaisia määräyksiä.

Älä leikkaa paikallisten määräysten mukaisena lepoaikana.

3.2 Valmistelut

Valmistele työ katkaisemalla paksut oksat oksaksilla tai moottorisahalla.

3.3 Leikkausjärjestys

Leikkaa ensin aidan molemmat sivut ja sitten yläpuoli.

Jos pensasaitaa on leikattava paljon, tee se portaittain useammassa vaiheessa.

3.4 Käännettävä kahva

Työasennon optimointia varten pensasleikkuri on varustettu kääntökahvalla, ks. kohta Käännettävä kahva.

3.5 Hävittäminen

Älä heitä leikkuujätettä talousjäteastiaan – leikkuujätteen voi kompostoida.

3.6 Työtekniikka

3.6.1 Pystysuora leikkaus

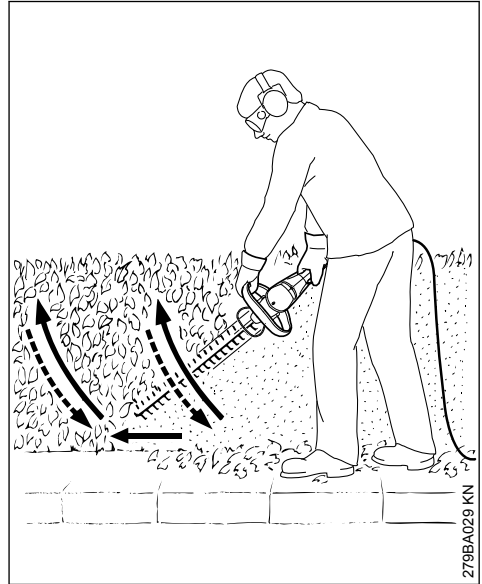

Leikkaa pensasaitaa kaarevasti alhaalta ylös. Laske leikkuria ja siirry eteenpäin viemällä leikkuria jälleen kaaressa ylöspäin.

Pään yläpuolelta leikkaus on väsyttävää, joten työturvallisuutesi takia leikkaa tällä tekniikalla vain lyhyitä jaksoja kerrallaan.

3.6.2 Vaakasuora leikkaus

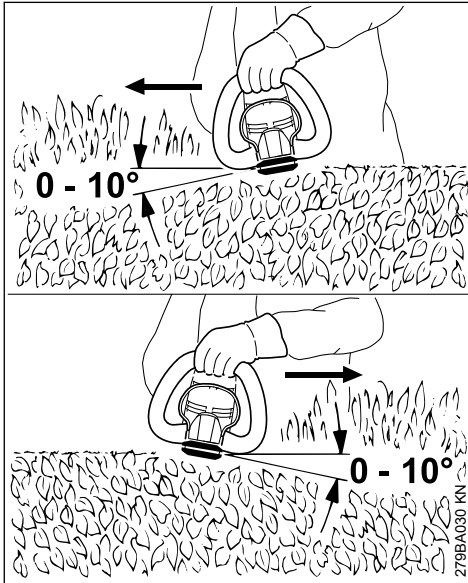

Aseta leikkuuterä 0–10 asteen kulmaan, mutta käytä sitä vaakasuoraan ja molemmilta puolin.

Liikuta pensasaitaleikkuria sirpin tapaan pensaiden reunoille päin, jotta katkenneet oksat putoavat maahan.

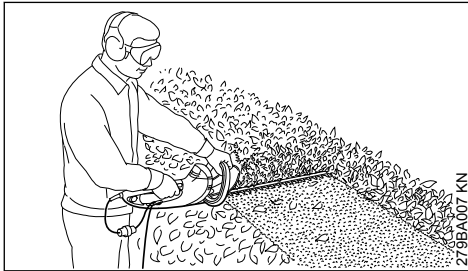

Leveitä pensasaitoja leikatessasi etene useassa vaiheessa. Pidä toinen käsi kytkinsangassa ja toinen käsi hallintakahvassa.

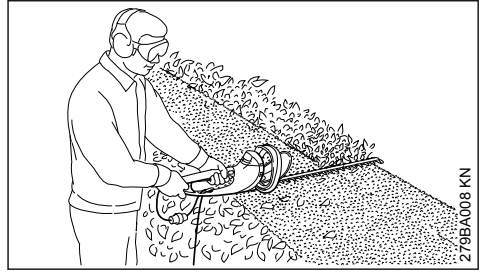

Leikkuuaukua voi laajentaa pitämällä toista kättä hallintakahvassa ja toista kättä hallintakahvan päässä olevassa lisäkytkimessä.

4 Laitteen sähköliitäntä

Laitteen jännitteen ja taajuuden (ks. tyyppikilpi) tulee vastata sähköverkon jännitettä ja taajuutta.

Sähköverkon vähimmäissuojaus on oltava teknisten tietojen ohjeiden mukainen – ks. Tekniset tiedot.

Laitteen kytkennässä jännitteensyöttöön on käytettävä vikavirtasuojakytkintä, joka keskeyttää virransyötön, jos maadoituksen erotusvirta on yli 30 mA.

Verkkoliitännän on oltava standardin IEC 60364 sekä maakohtaisten määräysten mukainen.

4.1 Jatkojohto

Jatkojohdon tulee olla teknisesti vähintään samanlainen kuin laitteen liitäntäjohdon. Huomioi liitäntäjohdon tyyppimerkintä.

Jatkojohdon johtimien vähimmäispoikkipinta-alan tulee vastata annettuja tietoja verkon jännitteen ja johdon pituuden mukaisesti.

Johdon pituus

220 - 240 V:
enintään 20 m
20 - 50 m

100 - 127 V:
enintään 10 m
10 - 30 m

Vähimmäispoikkipinta-ala

1,5 mm²
2,5 mm²

AWG 14 / 2,0 mm²
AWG 12 / 3,5 mm²

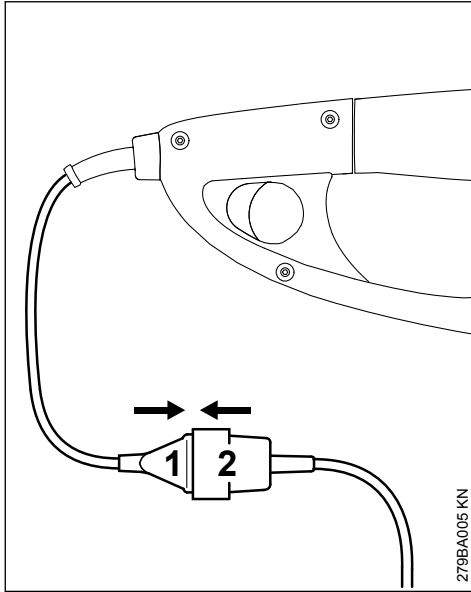

- Työnnä pistoke (1) jatkojohdon liittimeen (2).

4.2 Vedonpoistaja

Vedonpoistaja suojaa liitäntäjohtoa vahingoittumiselta.

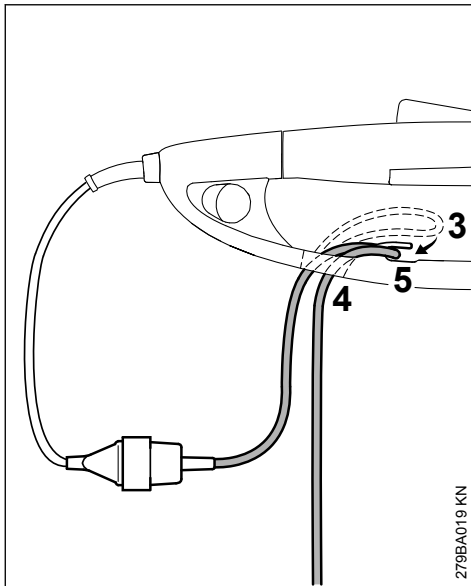

- Tee jatkojohtoon silmukka (3)
- Vie silmukka (3) aukon (4) kautta
- Vie silmukka (3) pidikkeen (5) yli ja kiristä

- Työnnä jatkojohdon pistoke määräysten mukaisesti asennettuun pistorasiaan

5 Laitteen käynnistäminen

- Ota turvallinen ja vankka asento
- Seiso suorassa ja ota laitteesta rento ote
- Leikkuuterä ei saa koskea maahan tai muihin esineisiin
- Pidä laitteesta molemmin käsin kiinni – toinen käsi hallintakahvassa, toinen käsi kaarikahvassa

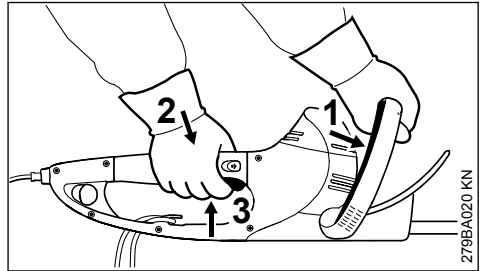

- Paina kytkinsankaa (1) kaarikahvaa vasten ja pidä se pohjassa
- Paina vuoronperään liipaisimen varmistinta (2) ja liipaisinkytkintä (3) ja pidä ne alhaalla

Laite on varustettu kahden käden kytkentätoiminnolla eli se käynnistyy vain, kun sekä kytkinsanka (1) että kytkinvipu (3) on painettu alas.

5.1 Ulottuvuuden jatkaminen

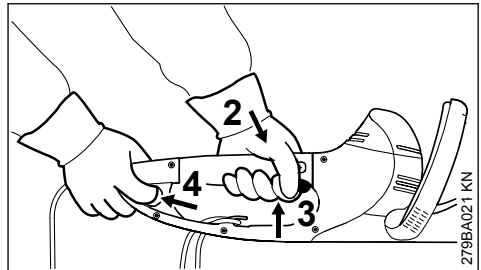

- Pidä laitteesta molemmin käsin kiinni – toinen käsi hallintakahvassa ja toinen käsi hallintakahvan päässä olevassa lisäkytkimessä
- Paina lisäkytkintä (4) ja pidä se painettuna
- Paina vuoronperään liipaisimen varmistinta (2) ja liipaisinkytkintä (3) ja pidä ne alhaalla

Laite on varustettu kahden käden kytkentätoiminnolla eli se käynnistyy vain, kun sekä lisäkytkin (4) että liipaisinkytkin (3) on painettu alas.

6 Laitteen kytkeminen pois käytöstä

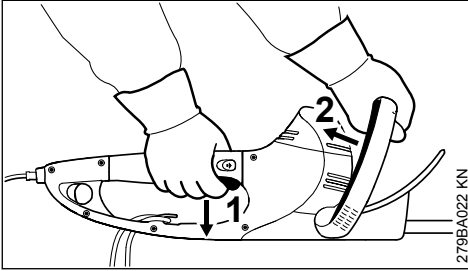

- Vapauta liipaisinkytkin (1) ja kytkinsanka (2)

Käytettäessä pidennettyä ulottuvuutta:

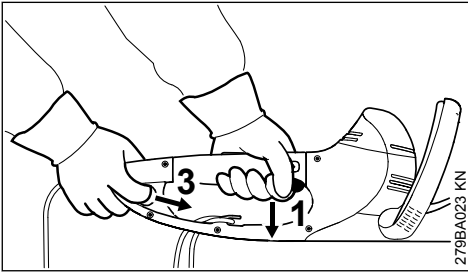

- Vapauta liipaisinkytkin (1) ja lisäkytkin (3)

HSE 61, 71

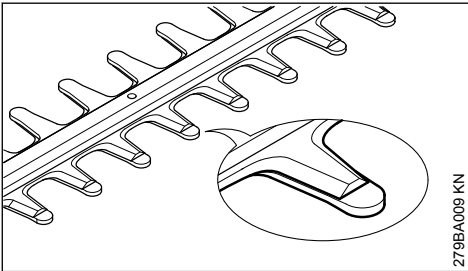

Leikkuuterät ovat pysähdysten aikana kampapiikin peitossa.

HSE 81

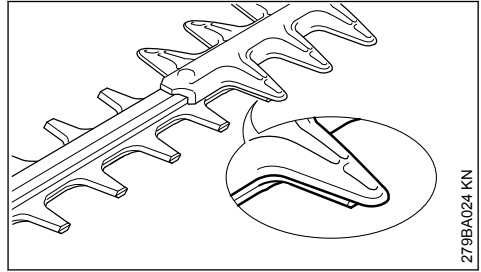

Leikkuuterät ovat pysähdysten aikana osittain viiltosuojuksen peitossa.

6.1 Muita ohjeita

- Jos pidät pidemmän tauon, irrota pistoke pistorasasta
- Kun et käytä laitetta, sijoita se niin, että siitä ei ole vaaraa kenellekään
- Huolehdi, että asiattomat eivät pääse käsiksi laitteeseen

7 Käännettävä kahva

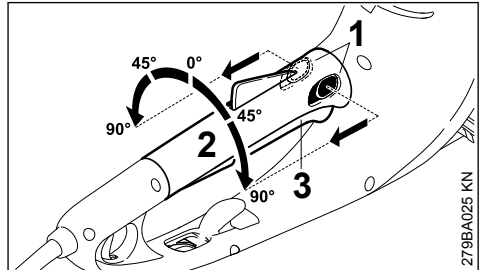

- Paina kahvasäädön vipuja (1) nuolen suuntaan ja pidä ne pohjassa
- Käännä kahva (2) haluamaasi asentoon
- Vapauta kahvasäädön vivut (1) ja anna kahvan lukkiutua

Kun liipaisinkytkin (3) on painettuna alas, kahvaa (2) ei saa käännettyä.

8 Laitteen säilytys

Jos laitetta ei käytetä n. 30 päivään

- Puhdista leikkuuterät, tarkista niiden kunto ja suihkuta niihin STIHL-pihkanpoistoainetta
- Kiinnitä teräsuojus
- Puhdista laite perusteellisesti, erityisesti jäähdytysilma-aukot

- Säilytä laitetta kuivassa ja turvallisessa paikassa, ja teräsuojus voidaan asentaa seinälle. Suojaa laite luvattomalta käytöltä (esim. lap-silta)

9 Leikkuuterien teroitus

Teroita terä, jos leikkausteho on huomattavasti heikentynyt, terä leikkaa huonosti tai oksat juutuvat terään jatkuvasti. Kiristä leikkuuterä.

Terä on hyvä teroittuttaa teroituslaitteella alan liik-keessä. STIHL suosittelee STIHL-huoltoa.

Muussa tapauksessa käytä lattaviilaa. Viilan on oltava terään nähden määräysten mukaisessa kulmassa (ks. kohta Tekniset tiedot).

- Teroita vain leikkaava reuna – älä viilaa leikkuuterän tylsiä ylijäämiä äläkä viiltosuojusta (ks. Tärkeät osat)

- Viilaa aina leikkaavaan reunaan päin
- Viilaa vain eteenpäin– lähtöasentoon pala-tessa nosta viilaa
- Poista jäysteet hiomakivellä
- Poista vain vähän materiaalia
- Poista hiontapöly teroituksen jälkeen ja sui-huta teriin STIHL-pihkanpoistoainetta

HUOMAUTUS

Älä työskentele tylsällä tai vahingoittuneella terällä – laite ylikuormittuu ja leikkausjäljestä tulee epätasainen.

10 Huolto- ja hoito-ohjeita

Tiedot koskevat normaaleja käyttöolosuhteita. Vai-keissa olosuhteissa (paljon pölyä jne.) ja pidempien työpäivien aikana lyhennä vastaavasti annettuja aika-välejä.		ennen työskentelyn aloittamista	työskentelyn lopettamisen jälkeen tai päivittäin	viikoittain	kuukausittain	vuosittain	häiriön yhteydessä	vaurion yhteydessä	tarvittaessa
Koko kone	Silmämääräinen tarkastus	X							
	puhdistus		X						
Kaksikäsi käyttö	Tarkista toiminta – terien on pysähdyttävä lyhyen ajan kuluttua kytkentävi-vun tai kytkinsangan tai kytkentävivun tai lisäkytki-men vapauttamisen jäl-keen	X							
Jäähdytysilman imuaukko	Silmämääräinen tarkastus		X						
	puhdistus								X
Leikkuuterä	Silmämääräinen tarkastus	X							
	puhdistus ²⁾		X						
	teroitus ¹⁾²⁾								X
	vaihto erikoisliikkeessä ¹⁾						X		

Tiedot koskevat normaaleja käyttöolosuhteita. Vaikeissa olosuhteissa (paljon pölyä jne.) ja pidempien työpäivien aikana lyhennä vastaavasti annettuja aikavälejä.		ennen työskentelyn aloittamista	työskentelyn lopettamisen jälkeen tai päivittäin	viikoittain	kuukausittain	vuosittain	häiriön yhteydessä	vaurion yhteydessä	tarvittaessa
Vaihteisto ja kiertokanki	anna erikoisliikkeen tarkistaa 50 käyttötunnin välein ¹⁾								
	Anna erikoisliikkeen ¹⁾ lisätä STIHL-vaihderasvaa								X
Hiiliharja	anna erikoisliikkeen tarkistaa 100 käyttötunnin välein ¹⁾								
	vaihto erikoisliikkeessä ¹⁾								X
Helposti käsiksi päästävät ruuvit ja mutterit	kiristys								X
Turvatarra	vaihto						X		
¹⁾ STIHL suosittelee työn teettämistä STIHL-erikoisliikkeessä									
²⁾ ruiskuta sen jälkeen STIHLin pihkanpoistoainetta									

11 Kulutuksen minimointi ja vaurioiden välttäminen

Tässä käyttöohjeessa annettujen ohjeiden noudattaminen vähentää laitteen liiallista kulumista ja vaurioitumista.

Laitetta tulee käyttää, huoltaa ja säilyttää näissä käyttöohjeissa kuvatulla tavalla.

Käyttäjä vastaa itse kaikista turvallisuus-, käyttö- ja huolto-ohjeiden noudattamatta jättämisestä aiheutuvista vaurioista. Tämä koskee erityisesti vaurioita, jotka johtuvat

- muiden kuin STIHLin hyväksymien muutosten teosta tuotteeseen
- sellaisten työkalujen tai lisävarusteiden käytöstä, joita ei ole hyväksytty tähän laitteeseen, jotka eivät sovi laitteeseen tai jotka ovat huonolaatuisia
- laitteen määräysten vastaisesta käytöstä

- laitteen käytöstä urheilu- tai kilpailutapahtumissa
- sekä seurannaisvaurioita, jotka ovat syntyneet viallisia komponentteja käsittävän moottorilaitteen käyttämisestä

11.1 Huoltotyöt

Kaikki kohdassa "Huolto- ja hoito-ohjeet" kuvatut työt on tehtävä säännöllisesti. Jos käyttäjä ei itse voi tehdä huoltotöitä, hänen on annettava ne alan ammattilaisen suoritettavaksi.

STIHL suosittelee, että annat kaikki huolto- ja korjaustyöt ainoastaan STIHL-korjaamon suoritettaviksi. STIHL-kauppiat saavat säännöllisesti koulutusta ja teknisiä tiedotteita.

Jos nämä työt jätetään tekemättä tai jos ne tehdään väärin, voi syntyä vaurioita, joista käyttäjä on itse vastuussa. Näitä ovat mm.

- sähkömoottorin vahingoittuminen huoltotöiden väärän ajoittamisen tai laiminlyöntien vuoksi

(esim. jäähdytysilmakanavan riittämätön puhdistaminen)

- väärän sähköliitännän aiheuttamat vahingot (väärä jännite, väärin mitoitettu sähkökaapeli)
- epäasianmukaisesta varastoinnista johtuvat korroosio- ja seurannaisvauriot
- laitteelle aiheutuneet vahingot, jotka johtuvat huonolaatuisten varaosien käytöstä

11.2 Kuluvat osat

Jotkut laitteen osat kuluvat myös normaalissa ohjeiden mukaisessa käytössä, joten ne on vaihdettava käyttötavasta ja -tiheydestä riippuen ajoissa uusiin. Näitä ovat mm:

- leikkuuterät

12 Tärkeät osat

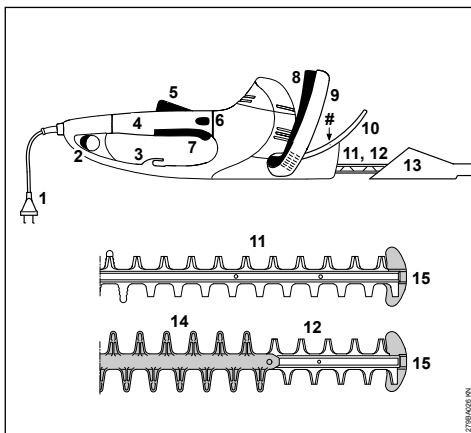

- 1 Liitosjohto
- 2 Lisäkytkin
- 3 Vedon poistin
- 4 Käännettävällä kädensijalla varustettu hallintakahva
- 5 Liipaisimen varmistin
- 6 Kahvalukitus
- 7 Liipaisinkytkin
- 8 Kytkinsanka
- 9 Kaarikahva
- 10 Takapotkusuojus
- 11 Leikkuuterä HSE 61, 71 (ks. Tekniset tiedot)
- 12 Leikkuuterä HSE 81, (ks. Tekniset tiedot)
- 13 Teränsuojus
- 14 Leikkuusuojaja (vain HSE 81)
- 15 Ohjaimen suojus

Koneen numero

13 Tekniset tiedot

13.1 Moottori

13.1.1 HSE 61

Nimellisjännite:	230–240 V
Nimellisvirta:	2,1 A
Taajuus:	50 Hz
Syöttöteho:	500 W
Sulake:	väh. 10 A
Kotelointiluokka:	II, □

13.1.2 HSE 71

Nimellisjännite:	230–240 V
Nimellisvirta:	2,6 A
Taajuus:	50 Hz
Syöttöteho:	600 W
Sulake:	väh. 10 A
Kotelointiluokka:	II, □

13.1.3 HSE 81

Nimellisjännite:	230–240 V
Nimellisvirta:	2,8 A
Taajuus:	50 Hz
Syöttöteho:	650 W
Sulake:	väh. 10 A
Kotelointiluokka:	II, □

13.2 Leikkuuterä

13.2.1 HSE 61

Teroituskulma terään nähden:	34°
Hammaskäli:	29 mm
Iskuluku:	3 200 1/min
Sahauspituus:	500 mm, 600 mm

13.2.2 HSE 71

Teroituskulma terään nähden:	28°
Hammaskäli:	36 mm
Iskuluku:	2600 1/min
Sahauspituus:	600 mm, 700 mm

13.2.3 HSE 81

Teroituskulma terään nähden:	45°
Hammaskäli:	36 mm
Iskuluku:	2600 1/min
Sahauspituus:	500 mm, 600 mm, 700 mm

13.3 Paino

13.3.1 HSE 61

Leikkuupituus 500 mm:	3,9 kg
Leikkuupituus 500 mm ¹⁾ :	4,6 kg
Leikkuupituus 600 mm:	4,1 kg

13.3.2 HSE 71

Leikkuupituus 600 mm:	4,1 kg
Leikkuupituus 600 mm ¹⁾ :	4,8 kg
Leikkuupituus 700 mm:	4,2 kg
Leikkuupituus 700 mm ¹⁾ :	4,9 kg

13.3.3 HSE 81

Leikkuupituus 500 mm:	4,1 kg
Leikkuupituus 600 mm:	4,2 kg
Leikkuupituus 700 mm:	4,4 kg
Leikkuupituus 700 mm ¹⁾ :	5,0 kg

13.4 Melu- ja värinäarvot

Melu- ja värinäätason määrittämisessä otetaan huomioon käyttöolosuhteena nimellinen enimmäiskierrosluku.

Lisätiedoille työnantaja koskevan värinäädirektiivin 2002/44/EY vaatimusten täyttämistä, katso

www.stihl.com/vib

13.4.1 Äänenpainetaso L_p EN 60745 mukaan-2-15

HSE 61	
Leikkuupituus 500 mm:	85 dB(A)
Leikkuupituus 600 mm:	85 dB(A)

HSE 71	
Leikkuupituus 600 mm:	88 dB(A)
Leikkuupituus 700 mm:	88 dB(A)

HSE 81	
Leikkuupituus 500 mm:	88 dB(A)
Leikkuupituus 600 mm:	88 dB(A)
Leikkuupituus 700 mm:	88 dB(A)

13.4.2 Äänitehotaso L_w EN 60745 mukaan-2-15

HSE 61	
Leikkuupituus 500 mm:	96 dB(A)
Leikkuupituus 600 mm:	96 dB(A)

HSE 71	
Leikkuupituus 600 mm:	99 dB(A)
Leikkuupituus 700 mm:	99 dB(A)

HSE 81	
Leikkuupituus 500 mm:	99 dB(A)
Leikkuupituus 600 mm:	99 dB(A)
Leikkuupituus 700 mm:	99 dB(A)

13.4.3 Värinäätaso a_{hv} EN 60745 mukaisesti-2-15

HSE 61	
Leikkuupituus 500 mm:	
Kahva vasemmalla:	5,3 m/s ²
Kahva oikealla:	3,3 m/s ²

HSE 61

Leikkuupituus 600 mm:	
Kahva vasemmalla:	5,3 m/s ²
Kahva oikealla:	3,3 m/s ²

HSE 71

Leikkuupituus 600 mm:	
Kahva vasemmalla:	3,8 m/s ²
Kahva oikealla:	2,6 m/s ²

HSE 71

Leikkuupituus 700 mm:	
Kahva vasemmalla:	3,8 m/s ²
Kahva oikealla:	2,6 m/s ²

HSE 81

Leikkuupituus 500 mm:	
Kahva vasemmalla:	3,2 m/s ²
Kahva oikealla:	2,1 m/s ²

HSE 81

Leikkuupituus 600 mm:	
Kahva vasemmalla:	3,5 m/s ²
Kahva oikealla:	2,5 m/s ²

HSE 81

Leikkuupituus 700 mm:	
Kahva vasemmalla:	3,5 m/s ²
Kahva oikealla:	2,5 m/s ²

Äänenpainetasolle ja äänentehotasolle K on-Arvo direktiivin 2006/42/EY = 2,0 dB (A) mukaan; värinäarvolle K on-Arvoa direktiivin 2006/42/EY mukaan = 2,0 m/s².

Ilmoitetut värinäarvot on mitattu normien mukaisella testimenetelmällä ja niitä voidaan käyttää sähkölaitteiden vertailuun.

Todellisuudessa ilmenevät värinäarvot voivat poiketa ilmoitetuista arvoista käyttötavasta riippuen.

Ilmoitettuja värinäarvoja voidaan käyttää värinäkuormituksen arviointiin.

Todellinen värinäkuormitus on arvioitava. Arvioinnissa on otettava huomioon ajat, jotka sähkölaite on kytketty pois päältä ja jolloin se on kytketty päälle, mutta on kuormittamattomana.

Noudata värinäkuormituksen vähentämisohteja käyttäjän suojaamiseksi, ks. luvun Turvallisuusohjeet ja työtekniikka alta kappale Värinä.

13.5 REACH-asetus

REACH on kemikaalien rekisteröintiä, arviointia ja lupamenettelyä koskeva EY-asetus.

REACH-asetuksen 1907/2006/EY vaatimusten täyttämistä on tietoa osoitteessa

¹⁾ 10 m:n jatkojohdolla varustettu malli Isoa-Britanniaa varten

www.stihl.com/reach

14 Korjausohjeita

Laitteen käyttäjä saa suorittaa vain tässä käyttöohjeessa kuvattuja huolto- ja hoitotoita. Suuret korjaukset on annettava alan ammattilaisen tehtäväksi.

STIHL suositaa, että annat huolto- ja korjaustyöt vain STIHL-huollon tehtäväksi. STIHL-jälleenmyyjä koulutetaan säännöllisesti. Heillä on käytettävissään näitä laitteita koskevat tekniset tiedotteet.

Asenna korjausten yhteydessä ainoastaan STIHL-Lin tähän laitteeseen hyväksymiä tai muita samantasoisia varaosia. Käytä vain korkealaatuisia varaosia. Huonolaatuisten osien käyttö voi aiheuttaa tapaturmia tai vahingoittaa laitetta.

STIHL suositaa alkuperäisten STIHL-varaosien käyttöä.

Tunnet STIHL-alkuperäisvaraosan STIHL-varaosanumerosta, tekstistä **STIHL** ja tarvittaessa STIHL-varaosamerkistä **SL** (pienikokoisessa osassa voi olla vain merkki).

15 Hävittäminen

Tietoja hävittämisestä saat paikallishallinnosta tai STIHL-erikoisliikkeestä.

Epäasianmukainen hävittäminen voi olla vahingollista terveydelle ja saastuttaa ympäristöä.

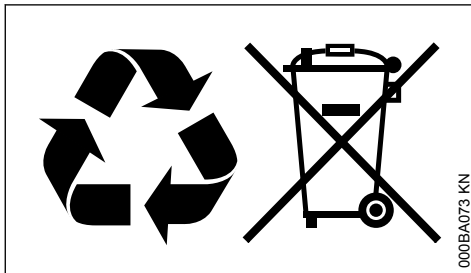

- Toimita STIHL-tuotteet, myös pakkaukset, asianmukaiseen keräyspisteeseen kierrätystä varten paikallisten säännösten mukaisesti.
- Älä hävitä talousjätteen mukana.

16 EU-vaatimustenmukaisuusvakuutus

ANDREAS STIHL AG & Co. KG
Badstr. 115
D-71336 Waiblingen
Saksa

0458-279-9821-E

vakuuttaa yksinomaisena vastuullisena, että

Malli: Sähkökäyttöinen pensasleikkuri
Merkki: STIHL
Tyyppi: HSE 61
HSE 71
HSE 81
Sarjatunniste: 4812

vastaa soveltuvilta osin direkttiivien 2011/65/EU, 2006/42/EY, 2014/30/EU ja 2000/14/EY säännöksiä ja että tuote on kehitetty ja valmistettu seuraavien standardien tuotteen valmistuspäivänä voimassa olevien versioiden mukaisesti:

EN 55014-1, EN 55014-2, EN 60745-1,
EN 60745-2-15, EN 61000-3-2, EN 61000-3-3

Mitattu ja taattu äänitehotaso on määritetty direktiivin 2000/14/EY liitteen V ja standardin ISO 11094 mukaisesti.

Mitattu äänitehotaso

HSE 61

Leikkuupituus 500 mm: 96 dB(A)
Leikkuupituus 600 mm: 96 dB(A)

HSE 71

Leikkuupituus 600 mm: 99 dB(A)
Leikkuupituus 700 mm: 99 dB(A)

HSE 81

Leikkuupituus 500 mm: 99 dB(A)
Leikkuupituus 600 mm: 99 dB(A)
Leikkuupituus 700 mm: 99 dB(A)

Taattu äänitehotaso

HSE 61

Leikkuupituus 500 mm: 98 dB(A)
Leikkuupituus 600 mm: 98 dB(A)

HSE 71

Leikkuupituus 600 mm: 101 dB(A)
Leikkuupituus 700 mm: 101 dB(A)

HSE 81

Leikkuupituus 500 mm: 101 dB(A)
Leikkuupituus 600 mm: 101 dB(A)
Leikkuupituus 700 mm: 101 dB(A)

Teknisten asiakirjojen säilyttäminen:

ANDREAS STIHL AG & Co. KG
Produktzulassung

Valmistusvuosi, valmistusmaa ja koneen numero on ilmoitettu laitteen päällä.

Waiblingen, 15.7.2021

ANDREAS STIHL AG & Co. KG
puolesta



Dr. Jürgen Hoffmann

Osastopäällikkö, tuotehyväksynnät, -sääntely



17 UKCA-vaatimustenmukaisuusvakuutus

ANDREAS STIHL AG & Co. KG

Badstr. 115

D-71336 Waiblingen

Saksa

vakuuttaa yksinomaisena vastuullisena, että

Malli: Sähkökäyttöinen pensasleikkuri
STIHL
Merkki: HSE 61
Tyyppi: HSE 71
HSE 81
Sarjatunniste: 4812

vastaa soveltuvilta osin seuraavien direktiivien määräyksiä: Yhdistyneen kuningaskunnan säännökset The Restriction of the Use of Certain Hazardous Substances in Electrical and Electronic Equipment Regulations 2012, Supply of Machinery (Safety) Regulations 2008, Electromagnetic Compatibility Regulations 2016 sekä Noise Emission in the Environment by Equipment for use Outdoors 2001, ja tuote on kehitetty ja valmistettu seuraavien standardien tuotteen valmistuspäivänä voimassa olevien versioiden mukaisesti:

EN 55014-1, EN 55014-2, EN 60745-1,
EN 60745-2-15, EN 61000-3-2, EN 61000-3-3

Mitattu ja taattu äänitehotaso on määritetty Yhdistyneen kuningaskunnan säännöksen Noise Emission in the Environment by Equipment for use Outdoors Regulations 2001, liite 8 mukaisesti ja käyttämällä standardia ISO 11094.

Mitattu äänitehotaso

HSE 61
Leikkuupituus 500 mm: 96 dB(A)
Leikkuupituus 600 mm: 96 dB(A)

HSE 71
Leikkuupituus 600 mm: 99 dB(A)
Leikkuupituus 700 mm: 99 dB(A)

HSE 81
Leikkuupituus 500 mm: 99 dB(A)
Leikkuupituus 600 mm: 99 dB(A)
Leikkuupituus 700 mm: 99 dB(A)

Taattu äänitehotaso

HSE 61
Leikkuupituus 500 mm: 98 dB(A)
Leikkuupituus 600 mm: 98 dB(A)

HSE 71
Leikkuupituus 600 mm: 101 dB(A)
Leikkuupituus 700 mm: 101 dB(A)

HSE 81
Leikkuupituus 500 mm: 101 dB(A)
Leikkuupituus 600 mm: 101 dB(A)
Leikkuupituus 700 mm: 101 dB(A)

Teknisten asiakirjojen säilyttäminen:

ANDREAS STIHL AG & Co. KG

Valmistusvuosi, valmistusmaa ja koneen numero on ilmoitettu laitteen päällä.

Waiblingen, 15.7.2021

ANDREAS STIHL AG & Co. KG

puolesta



Dr. Jürgen Hoffmann

Osastopäällikkö, tuotehyväksynnät, -sääntely



18 Yleisiä turvallisuusohjeita sähkötyökaluille

Tässä luvussa ovat direktiivin EN 60745 käsikoneille ja -työkaluille määritetyt yleiset turvallisuusohjeet. **STIHL on velvollinen julkaisemaan standardin tekstit sanatarkasti.**

Kohdassa 2) Sähkötekniset turvallisuusohjeet annetut sähköiskun välttämistä koskevat turvallisuusohjeet eivät sovellu STIHLin akkukäyttöisille sähkötyökaluille.

**VAROITUS**

Lue kaikki turvallisuusohjeet. Turvallisuusohjeiden laiminlyöminen voi aiheuttaa sähköiskun, tulipalon ja/tai vaikean tapaturman.

Säilytä kaikki turvallisuusohjeet myöhempiä tarvetta varten.

Turvallisuusohjeiden käsite ”sähkötyökalu” tarkoittaa sähköverkkoon liitettäviä sähkötyökaluja (joissa on liitäntäjohto) ja akkukäyttöisiä sähkötyökaluja (joissa ei ole liitäntäjohtoa).

18.1 1) Työalueen turvallisuus

- Pidä työalue puhtaana ja hyvin valaistuna.** Epäjärjestys ja huono valaistus aiheuttavat tapaturmia.
- Älä käytä sähkötyökalua räjähdysalttiissa ympäristössä, jossa on palavia nesteitä, kaasuja tai pölyjä.** Sähkötyökalu aiheuttaa kipinöintiä, joka voi sytyttää pölyn tai höyryt.
- Pidä muut ihmiset ja erityisesti lapset etäällä sähkötyökalun käytön aikana.** Huomion kiinnittyessä muualle voit menettää laitteen hallinnan.

18.2 2) Sähköturvallisuus

- Sähkötyökalun pistokkeen on oltava pistorasiaan sopiva. Pistoketta ei saa muuttaa millään tavoin. Älä käytä sovitinta, kun käytät maadoitettua sähkötyökalua.** Muuttamaton pistoke ja siihen sopiva pistorasia pienentävät sähköiskun vaaraa.
- Vältä koskettamasta maadoitettuja pintoja, kuten putkia, lämmittimiä, liesiä ja jääkaappeja.** Sähköiskun vaara on suurempi, kun olet itse maadoitettu.
- Suojaa sähkötyökalut sateelta ja vedeltä.** Veden pääsy sähkötyökaluun lisää sähköiskun vaaraa.
- Älä kannaa äläkä ripusta sähkötyökalua johdosta. Älä irrota sitä pistorasiasta vetämällä johdosta. Suojaa johto kuumuudelta, öljyltä, teräviltä reunoilta ja liikkuvilta koneenosilta.** Voittuneet ja sotkeutuneet johdot lisäävät sähköiskun vaaraa.
- Käytä ulkona ulkokäyttöön soveltuvaa jatkojohtoa.** Ulkokäyttöön tarkoitettu sähköjohto pienentää sähköiskun vaaraa.
- Käytä vikavirtakytkintä, jos et voi välttää sähkötyökalun käyttöä kosteassa ympäristössä.**

Vikavirtakytkimen käyttö pienentää sähköiskun vaaraa.

18.3 3) Henkilöturvallisuus

- Keskity siihen, mitä teet. Ole huolellinen. Käytä tervettä järkeä. Älä käytä sähkötyökalua, kun olet väsynyt tai huumeen, alkoholin tai lääkkeen vaikutuksen alainen.** Pienikin tarkkaamattomuus sähkötyökalua käyttäessä voi johtaa vakaviin vammoihin.
- Käytä henkilösuojaimia. Käytä aina suojalaseja.** Tapaturmavaaraa pienentävät sähkötyökalun tyyppin ja käyttötarkoituksen mukaiset henkilönsuojaimet, esim. hengityssuojain, pitäväpohjaiset turvakengät, suojakypärä ja kuulonsuojain.
- Estä sähkötyökalun tahaton käynnistyminen. Varmista, että sähkötyökalu on kytketty pois päältä, ennen kuin kytket virran päälle ja/tai liität laitteeseen akun, otat sähkötyökalun käsiisi tai kannat sitä.** Älä pidä sormeja kytkimellä äläkä laitetta kytkettynä virtalähteen, kun kannat sähkötyökalua. Se suurentaa tapaturmavaaraa.
- Irrota säätötyökalut tai ruuvitalta, ennen kuin kytket sähkötyökaluun virran päälle.** Pyöri-vässä laitteen osassa oleva työkalu tai talta voi aiheuttaa tapaturman.
- Vältä epätavallista työasentoa. Seiso aina tukevasti. Säilytä tasapaino.** Silloin hallitset sähkötyökalun paremmin odottamattomassa tilanteessa.
- Käytä tarkoituksenmukaisia vaatteita. Älä käytä väljiä vaatteita. Älä käytä koruja. Pidä hiukset, vaatteet ja käsineet kaukana laitteen liikkuvista osista.** Väljät vaatteet, korut sekä pitkät hiukset voivat tarttua laitteen liikkuviin osiin.
- Jos laitteeseen voi asentaa pölyn imu- ja --keräyslaitteen, varmista että se on paikallaan. Varmista, että se toimii oikein.** Pölynimur käyttö vähentää pölyn aiheuttamia vaaroja.

18.4 4) Sähkötyökalun käyttö ja käsittely

- Älä ylikuormita laitetta. Käytä työhösi tarkoituksenmukaista sähkötyökalua.** Käyttötarkoitukseen sopivalla sähkötyökalulla työ sujuu paremmin ja myös turvallisemmin, sallituilla tehoalueilla.

- b) **Älä käytä sähkötyökalua, jossa on viallinen kytkin.** Tällainen sähkötyökalu on vaarallinen. Se on korjattava.
- c) **Ennen kuin teet laitteeseen säätöjä, vaihdet osia tai lopetat laitteen käytön, irrota pistoke pistorasiasta ja/tai ota akku pois.** Tämä estää sähkötyökalun tahattoman käynnistämisen.
- d) **Säilytä käyttämättömät sähkötyökalut poissa lasten ulottuvilta. Älä anna sellaisten henkilöiden käyttää laitetta, jotka eivät ole perehtyneet sen käyttöön tai eivät ole lukeneet näitä ohjeita.** Sähkötyökalu on vaarallinen, jos sitä käyttää kokematon henkilö.
- e) **Huolla sähkötyökalua hyvin. Varmista, että liikkuvat osat toimivat hyvin eivätkä jumiuudu. Varmista, että osia ei ole rikki sähkötyökalun toimintaa häiritsevällä tavalla. Korjauta vialliset osat ennen laitteen käyttöä.** Usein tapaturman syy on huoltamaton sähkötyökalu.
- f) **Pidä leikkaavat työkalut terävinä ja puhtaina.** Hyvin huollettu leikkaava työkalu ja terävät terät jumiuutuvat harvemmin. Sellainen työkalu on myös kevyempi ohjata.
- g) **Käytä sähkötyökalua, varusteita ja asennettavia työkaluja ohjeiden mukaisesti. Huomioi samalla käyttöolosuhteet ja suoritettava työ.** Sähkötyökalun käyttö muuhun kuin ohjeen mukaiseen käyttötarkoitukseen voi aiheuttaa vaaran.

18.5 5) Huolto

- a) **Korjauta sähkötyökalusi vain pätevällä ammattikorjaajalla ja käytä korjaamiseen vain alkuperäisiä varaosia.** Näin varmistetaan, että sähkötyökalun turvallisuus säilyy.

18.6 Pensasleikkureiden turvallisuusohjeet

- Pidä kaikki kehonosat leikkuuterästä kaukana. Älä yritä terän käydessä poistaa leikkuujätteitä tai pitää kiinni leikattavasta materiaalista. Poista kiinni tarttunut leikkuujäte laitteesta vain laitteen ollessa kytkettynä päältä. Jo pienikin tarkkaamattomuus pensasleikkuria käytettäessä voi aiheuttaa vakavia vammoja.
- Kanna pensasleikkuria kahvasta aina terä pysäytettynä. Pensasleikkuria kuljetettaessa ja säilytettäessä sen päälle on aina vedettävä suojuus. Laitteen huolellinen käsittely estää terän aiheuttaman tapaturman vaaran.
- Pidä sähkötyökalusta kiinni eristetystä kohdasta. Leikkuuterä saattaa koskettaa piilossa olevaa sähkökaapelia tai laitteen omaa liitosjohtoa. Jos terä koskettaa jännitteistä kaape-

lia, voi laitteen metalliosat tulla jännitteisiksi ja aiheuttaa sähköiskun.

- **Varmista, ettei johto pääse leikkausalueelle.** Työskentelyn aikana johto voi joutua piiloon pensaaseen ja tulla vahingossa katkaistuksi.

Indholdsfortegnelse

1	Om denne brugsvejledning.....	85
2	Sikkerhedshenvisninger og arbejdsteknik.....	85
3	Anvendelse.....	89
4	Elektrisk tilslutning af maskinen.....	91
5	Start af redskabet.....	92
6	Stop af maskinen.....	92
7	Drejeligt håndgreb.....	93
8	Opbevaring af redskabet.....	93
9	Slibning af skæreknive.....	93
10	Henvisninger til vedligeholdelse og pasning.....	93
11	Minimering af slitage og undgåelse af skader.....	94
12	Vigtige komponenter.....	95
13	Tekniske data.....	95
14	Reparationsvejledning.....	97
15	Bortskaffelse.....	97
16	EU-overensstemmelseserklæring.....	97
17	UKCA-overensstemmelseserklæring.....	98
18	Generelle advarslshenvisninger for elværktøjer.....	99

Kære kunde

Mange tak for, at du har bestemt dig for et kvalitetsprodukt fra firmaet STIHL.

Dette produkt er blevet fremstillet med moderne produktionsprocesser og omfattende foranstaltninger med henblik på kvalitetssikring. Vi bestræber os på at gøre alt, så du bliver tilfreds med dette redskab og kan arbejde med det uden problemer.

Hvis du har spørgsmål angående redskabet, så kontakt din forhandler eller vores salgsselskab.

Med venlig hilsen



Dr. Nikolas Stihl

1 Om denne brugsvejledning

1.1 Billedsymboler

Alle billedsymboler, der er anbragt på maskinen, er forklaret i denne betjeningsvejledning.

1.2 Angivelse af tekstafsnit



ADVARSEL

Advarsel om risiko for personulykker og tilskadekomst, samt tungtvejende tingskader.

BEMÆRK

Advarsel om risiko for beskadigelse af redskab eller enkeltkomponenter.

1.3 Teknisk videreudvikling

STIHL arbejder løbende med videreudvikling af alle maskiner og redskaber; vi må derfor forbeholde os ret til ændringer i leveringsomgang, form, teknik og udstyr.

Der kan således ikke gøres krav gældende ud fra angivelser og illustrationer i denne betjeningsvejledning.

2 Sikkerhedshenvisninger og arbejdsteknik



Der er behov for særlige sikkerhedsforanstaltninger ved arbejde med dette motorredskab, da skæreknivene er meget skarpe, og der arbejdes med elektrisk strøm.



Læs hele brugsvejledningen grundigt igennem, før redskabet tages i brug første gang, og opbevar den sikkert til senere brug. Det kan være livsfarligt ikke at overholde brugsvejledningen.

Nationale sikkerhedsforskrifter, f.eks. fra arbejdstilsynet, arbejdsbeskyttelsesmyndigheder og andre skal overholdes.

Første gang der arbejdes med motorredskabet: Få sælgeren eller en anden fagkyndig til at vise dig, hvordan du håndterer det sikkert – eller deltag i et fagligt kursus.

Mindreårige må ikke arbejde med motorredskabet – bortset fra unge over 16 år, som bliver uddannet under opsyn.

Børn, dyr og tilskuere skal holdes på afstand.

Når motorredskabet ikke er i brug, skal det anbringes, så ingen kan komme til skade. Motorredskabet skal sikres, så uvedkommende ikke har adgang til det.

Brugeren er ansvarlig for ulykker eller farer, som andre personer eller deres ejendom måtte blive udsat for.

Motorredskabet må kun udleveres eller udlånes til personer, som er fortrolige med denne model og dens betjening – brugsvejledningen skal altid følge med.

Personer, som på grund af begrænsede fysiske, sensoriske eller mentale evner ikke er i stand til at betjene redskabet sikkert, må kun arbejde med det under opsyn af eller efter anvisning fra en ansvarlig person.

Brugen af støjemitterende motorredskaber kan være begrænset tidsmæssigt af nationale eller lokale forskrifter.

Enhver, der arbejder med motorredskabet, skal være udhvilet, rask og i god tilstand.

Den, som af helbredsmæssige grunde ikke må anstrenge sig, skal spørge sin læge, om man kan eller må arbejde med et motorredskab.

Motorredskabet må ikke betjenes efter indtagelse af alkohol, stoffer eller medicin, som påvirker reaktionsevnen.

Brug kun motorredskabet til klipning af hække, buske, krat, buskads og lignende.

Brug af motorredskabet til andre formål er ikke tilladt og kan medføre ulykker eller skader på motorredskabet.

Før alt arbejde med redskabet – træk netstikket ud af stikkontakten – **fare for ulykker!**

Træk ikke netstikket ud af stikkontakten ved at trække i tilslutningsledningen, men tag altid fat i stikket.

Uegnede forlængerledninger kan være farlige.

Ved forlængerledninger skal man være opmærksom på de enkelte ledningers mindste tværsnit (se "Elektrisk tilslutning af redskabet").

Forlængerledningens stik og kobling skal være vandtætte eller være ført, så de ikke kommer i kontakt med vand.

Monter kun de skæreknive eller det tilbehør, som STIHL har godkendt til dette motorredskab, eller teknisk tilsvarende dele. Kontakt forhandleren, hvis du har spørgsmål vedrørende dette. Brug kun værktøj og tilbehør af høj kvalitet. Ellers kan der være risiko for ulykker eller skader på motorredskabet.

STIHL anbefaler at anvende originalt STIHL-værktøj og -tilbehør. Disse har egenskaber, der er optimalt tilpasset produktet og brugerens krav.

Foretag ikke ændringer på redskabet – det kan forringe sikkerheden. STIHL fraskriver sig ethvert

ansvar for person- og materielle skader, der opstår som følge af brug af ikke-godkendte monterede dele.

Der må ikke anvendes højtryksrensere til rengøring af redskabet. Den hårde vandstråle kan beskadige redskabets dele.

Sprøjt ikke vand på redskabet.

2.1 Arbejdstøj og udstyr

Bær forskriftsmæssig beklædning og udstyr.



Beklædningen skal være formålstjenlig og må ikke hindre bevægelse. Bær tætsiddende tøj – overtræksdragt, ikke frakke.

Bær ikke tøj, som kan hænge fast i træ, krat eller i redskabets bevægelige dele. Bær ikke halstørklæde, slips eller smykker. Langt hår skal sættes op, så det befinder sig over skulderhøjde.



Brug solide sko med skridsikre såler.

2.1.1 Beskyttelsesbriller, støjværn



ADVARSEL



For at reducere faren for øjenskader skal der bæres tætsiddende sikkerhedsbriller iht. standarden EN 166. Sørg for, at sikkerhedsbrillerne sidder korrekt.

Bær "personligt" høreværn – f.eks. kapselhøreværn.



Bær robuste arbejdshandsker i modstandsdygtigt materiale (f.eks. læder).

STIHL tilbyder et omfattende sortiment inden for personligt beskyttelsesudstyr.

2.2 Transport af motorredskabet

Sluk altid motorredskabet og tag netstikket ud – sæt knivbeskyttelsen på, også ved transport over korte afstande.

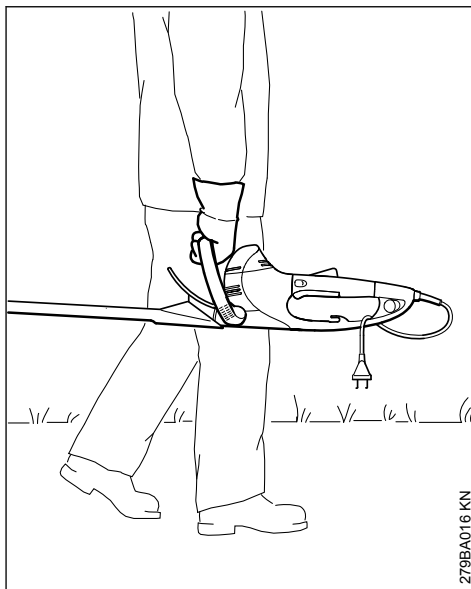

279BA016 KN

Bær motorredskabet i håndtagsgrebet – skærekniven vendt bagud.

I køretøjer: Motorredskabet skal sikres mod at kunne vælte og blive beskadiget.

2.3 Før arbejdet

Kontrollér motorredskabet med henblik på driftssikkerhed – vær opmærksom på de pågældende afsnit i brugsvejledningen:

- Redskabets spænding og frekvens (se typeskiltet) skal svare til strømnetnets spænding og frekvens
- Kontrollér tilslutningsledningen, netstikket og forlængerledningen for skader. Beskadigede ledninger, koblinger og stik eller tilslutningsledninger, som ikke overholder forskrifterne, må ikke bruges
- Stikdåser på forlængerledninger skal være beskyttet mod vandstæn
- Tilslutningsledningen skal føres og mærkes på en sådan måde, at den ikke bliver beskadiget, og at ingen personer kan komme til skade – undgå farer for at snuble
- Kontaktarmsspærre, kontaktarm, kontaktbøjle og den ekstra kontakt skal glide let – kontaktarmsspærren, kontaktarmen, kontaktbøjlen og den ekstra kontakt skal gå tilbage til udgangspositionen, når de slippes
- Skærekniven skal være i upåklagelig stand (ren, glide let og ikke deformeret), sidde godt fast, være korrekt monteret, efterslebent og

godt sprayet med STIHL-harpiksløser (smøremiddel)

- Kontrollér skærebekskytteren (hvis monteret) for skader
- Foretag ikke ændringer på betjenings- og sikkerhedsanordningerne
- Håndtagene skal være rene og tørre, og de skal være fri for olie og snavs – det er vigtigt for sikker føring af motorredskabet

Motorredskabet må kun anvendes i driftssikker tilstand – **Fare for ulykker!**

Undgå risiko for elektrisk stød:

- den elektriske tilslutning må kun foretages i en forskriftsmæssigt installeret stikkontakt
- anvendte forlængerledninger skal stemme overens med forskrifterne til det pågældende brug
- Isoleringen på tilslutnings- og forlængerledningen, stikket og koblingen skal være fejlfri

2.4 Fastholdelse og føring af redskabet

Hold altid fast i motorredskabet med begge hænder på håndtagene. Hold fast om håndtagene med tommelfingrene.

2.4.1 Højrehåndede

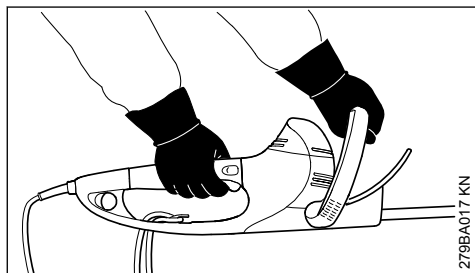

Hold højre hånd på betjeningshåndtaget og venstre hånd på bøjlehåndtaget.

2.4.2 Venstrehåndede

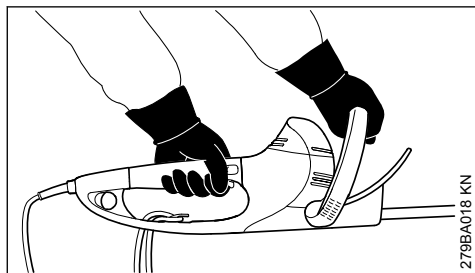

Hold venstre hånd på betjeningshåndtaget og højre hånd på bøjlehåndtaget.

Indtag en sikker stilling, og før motorredskabet på en sådan måde, at skæreknivene altid vender væk fra kroppen.

2.5 Under arbejdet

Ved truende fare, f.eks. i nødstilfælde, skal der straks slukkes for redskabet – slip kontaktarmen eller kontaktbøjlen hhv. kontaktarmen eller den ekstra kontakt.

Kontrollér, at der ikke opholder sig andre personer i arbejdsområdet.

Hold øje med skæreknivene – der må ikke klippes områder på hækken, som man ikke har overblik over.

Udvis største forsigtighed ved klipning af høje hække, da der kan opholde sig nogen bagved – se efter, før der klippes.



Arbejd ikke med motorredskabet i regnvejr eller i våde eller meget fugtige omgivelser – drivmotoren er ikke beskyttet mod vand – **fare for elektrisk stød og kortslutning!**

Lad ikke redskabet stå ude i regnvejr.

Motorredskabet er udstyret med et system til hurtig standsning af knivene – skæreknivene standser omgående, når kontaktarmen eller kontaktbøjlen slippes, henholdsvis kontaktarmen eller den ekstra kontakt slippes.

Kontrollér denne funktion regelmæssigt med korte mellemrum. Motorredskabet må ikke betjenes, hvis skæreknivene har efterløb – **fare for kvæstelser!** Kontakt forhandleren.

Pas på, når det er glat og vådt, når der ligger sne, på skråninger, i ujævnt terræn osv. – **fare for at glide!**

Ryd nedfaldne grene, kviste og afskårne dele væk.

Vær opmærksom på: træstubbe og rødder – **fare for at snuble!**

2.5.1 Ved arbejde i højden:

- Anvend altid løfteplatform
- Stå aldrig på en stige eller i et træ
- Arbejd aldrig på ustabile ståsteder

Når man bærer høreværn, er der behov for ekstra agtpågivenhed og omtanke – opfattelsen af farlige situationer (skrig, signallyde osv.) er begrænset.

Sørg for rettidige arbejdspauser for at forebygge træthed og udmattelse – **fare for ulykker!**

Arbejd roligt og med omtanke – og kun ved gode lys- og synsforhold. Arbejd påpasseligt, vær ikke til fare for andre.

Drevet bliver varmt under brug. Rør ikke ved gearkassen – **fare for forbrænding!**

Hvis motorredskabet er blevet udsat for utilsigtede belastninger (f.eks. voldsomme slag eller fald), skal man ubetinget sikre sig, at det er i driftssikker stand, inden brugen fortsættes – se også afsnittet "Før arbejdet". Kontrollér især sikkerhedsanordningernes funktionsdygtighed. Motorredskaber, der ikke længere er driftssikre, må under ingen omstændigheder benyttes. Kontakt forhandleren, hvis du er i tvivl.

Kontrollér hæk og arbejdsområde, så skærekni-vene ikke beskadiges:

- Fjern sten, metaldele og hårde genstande
- Der må ikke komme sand eller sten ind mellem skæreknivene f.eks. ved arbejde i nærheden af jorden
- ved hække med trådhegn må skæreknivene ikke berøre trådene

Undgå kontakt med strømførende ledninger – skær ikke elektriske ledninger over – **fare for elektrisk stød!**



Rør ikke ved skæreknivene, hvis motoren kører. Hvis skæreknivene blokeres af en genstand, skal motoren omgående slukkes og netstikket trækkes ud – først derefter må genstanden fjernes – **fare for kvæstelser!**

Ved meget støvede eller snavsede hække skal skæreknivene sprøjtes med STIHL-harpiksløsner – efter behov. Derved mindskes knivenes friktion, plantesafternes aggression og aflejring af forurenende dele betydeligt.

Støv, som hvirvles op under arbejdet, kan være sundhedsfarligt. Ved støvudvikling skal der bæres støvmaske.



Ved beskadigelse af tilslutningsledningen skal netstikket straks tages ud – **livsfare på grund af elektrisk stød!**

Træk ikke netstikket ud af stikkontakten ved at trække i tilslutningsledningen, men tag altid fat i stikket.

Pas på ikke at beskadige tilslutningsledningen ved at køre den over, klemme den sammen, rive i den osv.

Før tilslutnings- og forlængerledningen korrekt:

- undgå, at ledningen skurer mod kanter, spidse eller skarpe genstande
- Sørg for, at ledningen ikke bliver klemt i dørsprækker eller vinduer
- hvis ledningerne er snoet, så træk stikket ud, og ret ledningerne ud
- Undgå under alle omstændigheder at berøre skæreværktøjet
- Rul altid kabeltromlerne helt ud for at undgå brandfare på grund af overophedning

Før redskabet efterlades: Sluk altid motorredskabet – træk netstikket ud.

Skæreknivene skal kontrolleres regelmæssigt, med korte intervaller og straks ved mærkbare ændringer:

- Sluk motorredskabet, vent, indtil skæreknivene er standset, træk netstikket ud
- Kontrollér tilstanden, og om det sidder korrekt fast, vær opmærksom på revner
- Vær opmærksom på skarpheden

For at skifte skæreknivene slukkes motorredskabet, og netstikket trækkes ud. Der er **fare for kvæstelser**, hvis motoren starter utilsigtet!

Hold altid motoren fri for kviste, splinter, blade og overdrevent meget smøremiddel – **brandfare!**

2.6 Efter arbejdet

Rens motorredskabet for støv og snavs – der må ikke anvendes fedtopløsende midler.

Sprøjt skæreknivene med STIHL-harpiksløsner – start motoren igen et kort øjeblik, så sprayen fordeles jævnt.

2.7 Vibrationer

Længerevarende brug af maskinen kan medføre vibrationsbetinget nedsat blodomløb i hænderne ("døde hvide fingre").

Der kan ikke fastsættes en generel gyldig brugsperiode, da det afhænger af påvirkning fra flere faktorer.

Brugsperioden forlænges med:

- beskyttelse af hænderne (varme handsker)
- pauser

Brugsperioden forkortes ved:

- særlige, personlige anlæg for dårligt blodomløb (kendetegn: ofte kolde fingre, kriblen)
- lave udetemperaturer
- gribekraftens styrke (kraftigt greb hindrer blodomløbet)

Ved regelmæssig, længerevarende brug af redskabet og ved gentagen forekomst af tilsvarende

tegn (f.eks. kriblen i fingrene) anbefales en lægeundersøgelse.

2.8 Vedligeholdelse og reparation

Før alt arbejde på apparatet skal det altid slukkes, og netstikket skal trækkes ud. Hvis motoren går uønsket i gang – **Fare for tilskadekomst!**

Vedligehold motoren regelmæssigt. Udfør kun vedligeholdelsesarbejde og reparationer, som er beskrevet i betjeningsvejledningen. Alt andet arbejde skal udføres af en forhandler.

STIHL anbefaler, at alt vedligeholdelsesarbejde og reparationer kun udføres af STIHL forhandler. STIHL forhandlerne bliver regelmæssigt tilbudt skoling og at får stillet tekniske informationer til rådighed.

Anvend kun førsteklasses reservedele. Ellers kan der opstå fare for uheld eller skader på redskabet. Hvis du har spørgsmål, så henvend dig til en forhandler.

STIHL anbefaler, at der anvendes originale STIHL reservedele. Disse er på grund af deres egenskaber optimalt tilpasset maskinen og brugerens behov.

Foretag ikke ændringer ved maskinen – det kan reducere sikkerheden – **Fare for ulykker!**

Kontroller regelmæssigt tilslutningsledning og netstik for isolering og ældning (skørhed).

Elektriske komponenter som f. eks. tilslutningsledningen må kun repareres eller udskiftes af en elektriker.

Plastdele rengøres med en klud. Skrappe rengøringsmidler kan beskadige platen.

Sprøjt ikke vand på apparatet.

Kontroller, at fastgørelsesskruer på beskyttelsesanordninger og skæreværktøj sidder fast, og spænd dem efter behov.

Rengør køleluftspalterne på motorhuset efter behov.

Opbevar apparatet sikkert i et tørt rum.

3 Anvendelse

3.1 Klippesæson

Vær opmærksom på de lokale forskrifter for klipning af hække.

Brug ikke hækkeklipperen under de almindelige stedlige hviletider.

3.2 Forberedelse

Fjern først tykke kviste eller grene med en grensaks eller motorsav.

3.3 Klipperækkefølge

Klip først begge sider af hækken og derefter overkanten.

Hvis en kraftig tilbageskæring er påkrævet, skal der skæres/klippes trinvis i flere arbejds gange.

3.4 Drejeligt håndgreb

Hækkeklipperen er udstyret med et drejeligt håndgreb til optimering af arbejdsstillingen, se "Drejeligt håndgreb".

3.5 Bortskaffelse

Smid ikke afklippet materiale ud sammen med husholdningsaffaldet – afklippet hæk kan komposteres.

3.6 Arbejdsteknik

3.6.1 Lodret snit

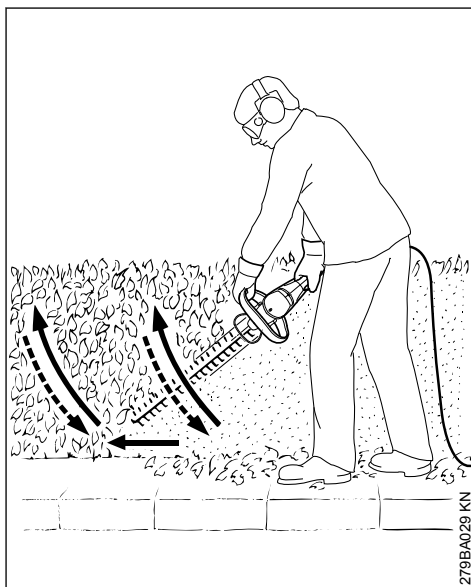

Før hækkeklipperen nedefra og oppefter i en bue – sænk redskabet og gå videre – og før igen hækkeklipperen opad i en bue.

Arbejdspositioner over hovedhøjde er trættende og bør af arbejdsikkerhedsmæssige grunde kun ske kortvarigt.

3.6.2 Vandret snit

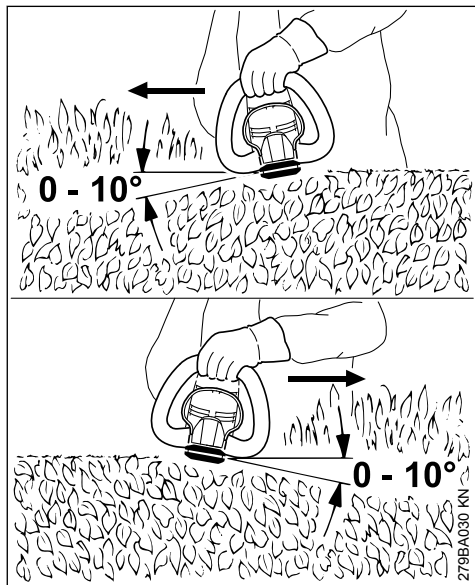

Sæt skærekniven på i en vinkel på 0° til 10° – men før den vandret, brug begge knivsider.

Bevæg hækkeklipperen som et segl hen mod hækens kant, så de afskårne kviste kan falde ned på jorden.

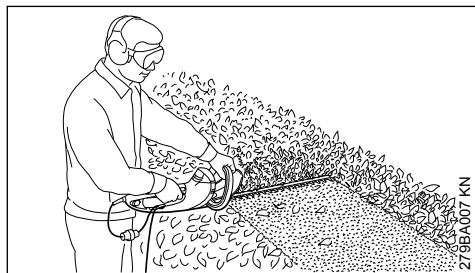

Ved brede hække skal man klippe i flere arbejds-gange – én hånd på kontaktbøjlen – den anden hånd på betjeningsgrebet.

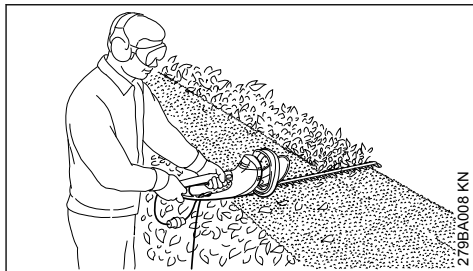

Til forlængelse af rækkevidden – én hånd på betjeningsgrebet – den anden hånd på den ekstra kontakt for enden af betjeningsgrebet.

4 Elektrisk tilslutning af maskinen

Maskinens spænding og frekvens (se typeskiltet) skal svare til nettilslutningens spænding og frekvens.

Den mindste sikring af nettilslutningen skal være udført iht. anvisningen i Tekniske Data – se "Tekniske data".

Maskinen skal tilsluttes strømforsyningen via en fejlstrømsbeskyttelseskontakt, som afbryder strømtilførslen, når differensstrømmen til jord overstiger 30 mA.

Nettilslutningen skal være i overensstemmelse med IEC 60364 samt de nationale forskrifter.

4.1 Forlængerledning

Forlængerledningen skal mindst have de samme egenskaber som tilslutningsledningen på redskabet. Vær opmærksom på konstruktionskendetegnet (typebeskrivelse) på tilslutningsledningen.

Lederne i ledningen skal, alt efter netspænding og ledningslængde, have det angivne mindstetværsnit.

Ledningslængde

220 V – 240 V:

op til 20 m

20 m til 50 m

100 V – 127 V:

op til 10 m

10 m til 30 m

Mindste tværsnit

1,5 mm²

2,5 mm²

AWG 14 / 2,0 mm²

AWG 12 / 3,5 mm²

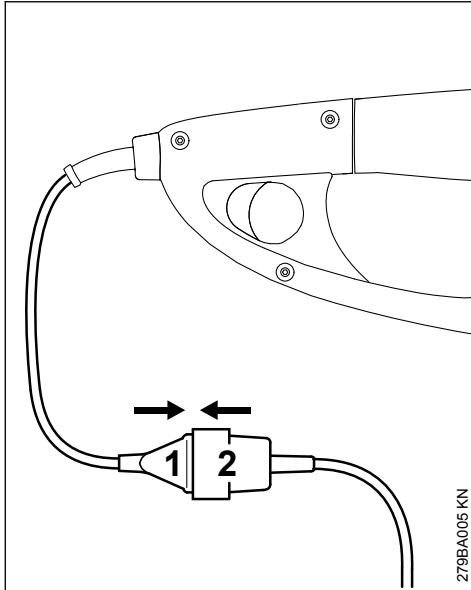

- ▶ Sæt netstikket (1) i forlængerledningens kobling (2)

4.2 Trækafastning

Trækafastningen beskytter tilslutningsledningen mod beskadigelse.

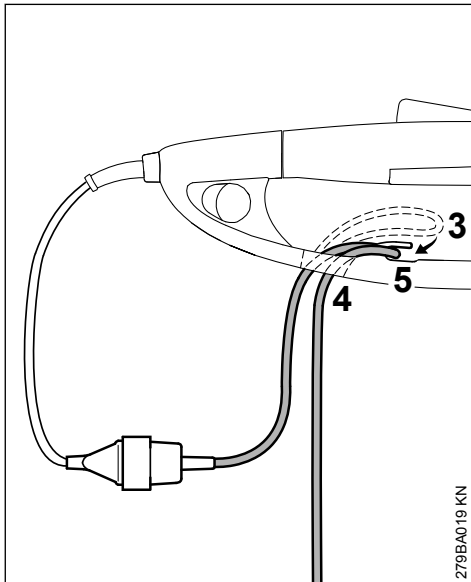

- ▶ Dan en løkke med forlængerledningen (3)
- ▶ Før løkken (3) gennem åbningen (4)

- ▶ Før løkken (3) over krogen (5) og fastgør den
- ▶ Sæt forlængerledningens netstik i en forskriftsmæssigt installeret stikdåse

5 Start af redskabet

- ▶ Indtag en sikker og stabil stilling
- ▶ Stå rankt – hold redskabet afslappet
- ▶ Skæreværktøjet må ikke berøre nogen genstande eller jorden
- ▶ Hold redskabet med begge hænder – én hånd på betjeningsgrebet – den anden hånd på bøjlehåndtaget

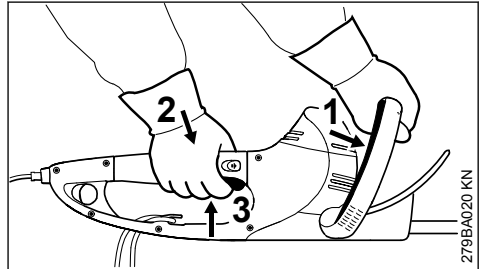

- ▶ Tryk kontaktbøjlen (1) mod bøjlehåndtaget og fasthold trykket
- ▶ Tryk på kontaktarmsspærren (2), derefter på kontaktarmen (3) og hold trykket

Redskabet har en tohåndskobling, d.v.s. redskabet kan kun betjenes, når kontaktbøjlen (1) og kontaktarmen (3) er aktiveret.

5.1 Til forlængelse af rækkevidden

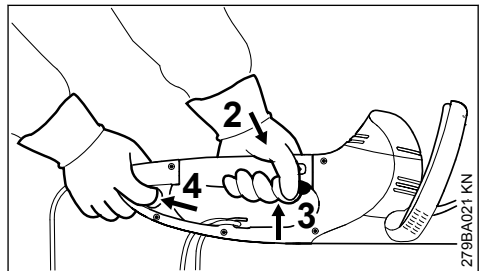

- ▶ Tag fat på redskabet med begge hænder – én hånd på betjeningsgrebet – den anden hånd på den ekstra kontakt for enden af betjeningsgrebet
- ▶ Aktiver den ekstra kontakt (4) og hold trykket
- ▶ Tryk på kontaktarmsspærren (2), derefter på kontaktarmen (3) og hold trykket

Redskabet har en tohåndskobling, d.v.s. redskabet kan kun betjenes, når den ekstra kontakt (4) og kontaktarmen (3) er aktiveret.

6 Stop af maskinen

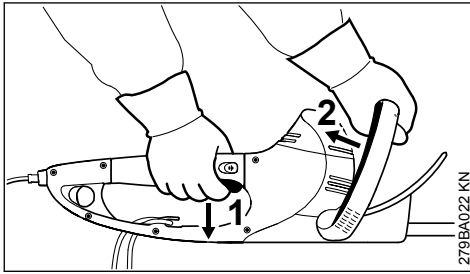

- ▶ Slip kontaktarmen (1) og kontaktbøjlen (2)

Ved drift med forlænget rækkevidde:

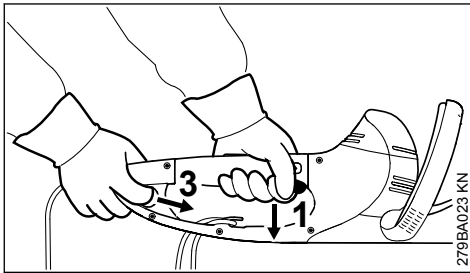

- ▶ Slip kontaktarmen (1) og den ekstra kontakt (3)

HSE 61, 71

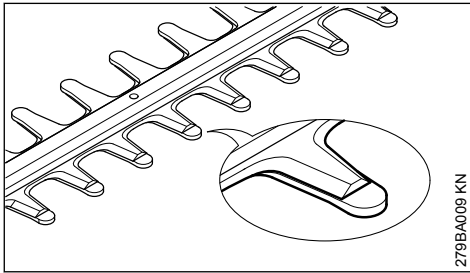

Knivene er dækket af kammen ved stilstand.

HSE 81

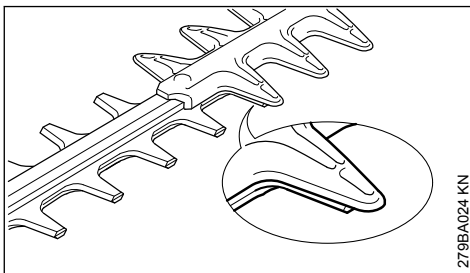

Knivene er delvist dækket af kammen ved stilstand.

6.1 Andre anvisninger

- ▶ Træk netstikket ud ved længere pauser
- ▶ Når redskabet ikke er i brug, skal det opbevares, så ingen kan komme til skade
- ▶ Redskabet skal sikres, så uvedkommende ikke har adgang til det

7 Drejeligt håndgreb

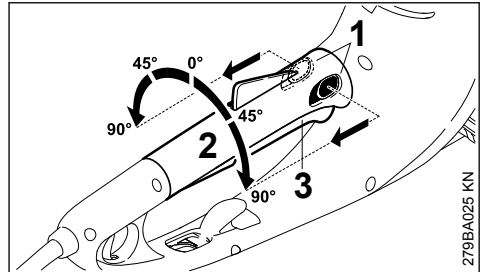

- ▶ Skub begge arme (1) på grebsjusteringen i pilens retning og hold dem fast
- ▶ Drej håndgrebet (2) til den ønskede position
- ▶ Slip begge arme (1) på grebsjusteringen og lås håndgrebet fast

Håndgrebet (2) kan ikke drejes, hvis kontaktarmen (3) er aktiveret.

8 Opbevaring af redskabet

Ved driftspauser på mere end ca. 30 dage

- ▶ Rengør skæreknivene, kontrollér deres tilstand, og sprøjt dem med STIHL harpiksløser
- ▶ Sæt knivbeskyttelsen på
- ▶ Rengør redskabet grundigt, især køleluftslidse
- ▶ Opbevar redskabet på et tørt og sikkert sted, knivbeskyttelsen kan monteres på væggen. Beskyt redskabet mod uvedkommende brug (f.eks. af børn)

9 Slibning af skæreknive

Hvis skæreeffekten er formindsket, knivene skærer dårligt eller kviste klemmes fast: Efterslib skæreknivene.

Efterslibningen skal udføres af en autoriseret tekniker med en slibeanordning. STIHL anbefaler STIHL-forhandleren.

Ellers bruges en flad slibefil. Før slibefilen til knivfladen i den foreskrevne vinkel (se "Tekniske data").

- ▶ Slib kun skærekanten – slib ikke skærebeskyttelsen eller stumpe overgange på skærekniven (se "Vigtige komponenter")
- ▶ Fil altid til klippe-/skærekanten
- ▶ Filen må kun file i fremadrettede strøg – løft den væk, når der trækkes tilbage
- ▶ Fjern graten på skærekniven med en hvæssesten
- ▶ Affil kun lidt materiale

- ▶ Efter skærping – skal file- eller slibestøv fjernes og skærekniven skal sprøjtes med STIHL-harpiksløsner

BEMÆRK

Arbejd ikke med stumpe eller beskadigede skæreknive – det medfører kraftig belastning af redskabet og utilfredsstillende klipperesultat.

10 Henvisninger til vedligeholdelse og pasning

Angivelserne gælder for normale brugsbetingelser. Under vanskelige betingelser (store støvmængder osv.) og længere daglige arbejdstider skal de angivne intervaller afkortes tilsvarende.		før arbejdets begyndelse	efter arbejdsophør eller dagligt	ugentligt	månedligt	årligt	ved fejl ved fejl	ved beskadigelse	ved behov
Hele maskinen	Visuel kontrol	X							
	rengøring		X						
Tohåndskontakt	Kontrollér funktion – når kontaktarmen eller kontaktbøjlen hhv. kontaktarmen eller den ekstra kontakt er sluppet, skal knivene stå stille inden for kort tid	X							
Indsugningsåbning til køleluft	visuel kontrol		X						
	rengøring								X
Skærekniv	Visuel kontrol	X							
	rengøring ²⁾		X						
	slibning ¹⁾²⁾								X
	udskiftning hos forhandler ¹⁾						X		
Drev og plejstang	kontrol efter hver 50. driftstime hos forhandler ¹⁾								
	STIHL-drevfedt suppleres hos forhandler ¹⁾								X
Kulbørster	kontrol efter hver 100. driftstime hos forhandler ¹⁾								
	udskiftning hos forhandler ¹⁾								X
Tilgængelige skruer og møtrikker	efterspændes								X
Sikkerhedsmærkat	udskiftning						X		

¹⁾STIHL anbefaler en STIHL-forhandler

Angivelserne gælder for normale brugsbetingelser. Under vanskelige betingelser (store støvmængder osv.) og længere daglige arbejdstider skal de angivne intervaller afkortes tilsvarende.	før arbejdets begyndelse	efter arbejdsophør eller dagligt	ugentligt	månedligt	årligt	ved fejl	ved beskadigelse	ved behov
	2) Sprøjt derefter STIHL-harpiksløsner på							

11 Minimering af slidage og undgåelse af skader

Overholdelse af instruktionerne i denne betjeningsvejledning medvirker til undgåelse overdreven slidage og skader på redskabet.

Benyttelse, vedligeholdelse og opbevaring af redskabet skal følges omhyggeligt, som beskrevet i denne betjeningsvejledning.

Alle skader, som skyldes, at der ikke er taget hensyn til sikkerheds-, betjenings- og advarselshenvisningerne, er brugerens eget ansvar. Dette gælder især for:

- udførelse af ændringer, som ikke er frigivet af STIHL
- anvendelse af værktøjer eller tilbehør, som ikke er tilladt, egnet eller som kvalitativt er dårligere til redskabet
- anvendelse af redskabet, som ikke svarer til den tilsigtede brug
- brug af redskabet i forbindelse med sports- eller væddeløbsbegivenheder
- følgeskader efter fortsat benyttelse af redskabet med defekte komponenter

11.1 Vedligeholdelsesarbejder

Alle anførte opgaver i kapitlet "Vedligeholdelse og service" skal udføres regelmæssigt. Hvis disse vedligeholdelsesopgaver ikke kan udføres af brugeren selv, skal de overlades til en faghandler.

STIHL anbefaler, at vedligeholdelsesarbejde og reparationer kun udføres af en STIHL-forhandler. STIHL-forhandlere bliver regelmæssigt tilbudt uddannelse og får stillet teknisk information til rådighed.

Hvis disse arbejdsopgaver forsømmes eller udføres ufagmæssigt, kan der opstå skader, som bru-

geren selv har ansvaret for. Herunder gælder bl.a.:

- Skader på elektromotoren som følge af ikke-rettidig eller utilstrækkelig udført vedligeholdelse (f.eks. utilstrækkelig rengøring af køleluftforsyningen)
- Skader på grund af forkert elektrisk tilslutning (spænding, ikke tilstrækkeligt dimensionerede tilslutningsledninger)
- Korrosions- og andre følgeskader på grund af ufagmæssig opbevaring
- Skader på redskabet, som skyldes anvendelse af kvalitativt underlødige reservedele

11.2 Sliddele

Nogle dele i maskinen udsættes også ved forskriftsmæssig brug for almindelig slidage og skal udskiftes rettidigt, alt efter brugsmåde og -varighed. Dertil hører bl. a.:

- Skæreknive

12 Vigtige komponenter

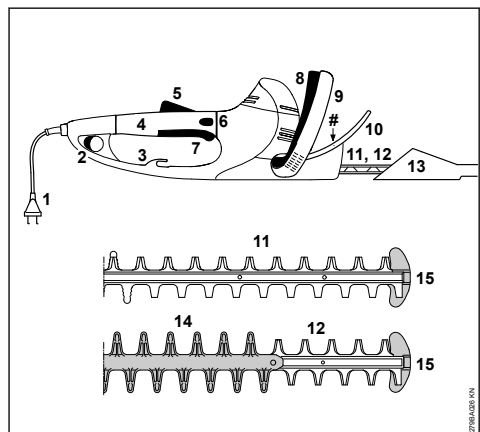

- 1 Tilslutningsledning
 - 2 Ekstra kontakt
 - 3 Trækafastning
 - 4 Betjeningsgreb med drejeligt håndtag
 - 5 Kontaktarmsspærre
 - 6 Låsemekanisme til greb
 - 7 Kontaktarm
 - 8 Kontaktbøjle
 - 9 Bøjlehåndtag
 - 10 Håndbeskyttelse
 - 11 Skærekniv HSE 61, 71 (se "Tekniske data")
 - 12 Skærekniv HSE 81 (se "Tekniske data")
 - 13 Knivbeskyttelse
 - 14 Skærebekskyttelse (kun HSE 81)
 - 15 Føringsbeskyttelse
- # Maskinens nummer

Snitlængde: 500 mm, 600 mm

13.2.2 HSE 71

Slibevinkel i forhold til knivflade: 28°
 Tandafstand: 36 mm
 Slagvolumen: 2600 o/min
 Snitlængde: 600 mm, 700 mm

13.2.3 HSE 81

Slibevinkel i forhold til knivflade: 45°
 Tandafstand: 36 mm
 Slagvolumen: 2600 o/min
 Snitlængde: 500 mm, 600 mm, 700 mm

13.3 Vægt

13.3.1 HSE 61

Snitlængde 500 mm: 3,9 kg
 Snitlængde 500 mm¹⁾: 4,6 kg
 Snitlængde 600 mm: 4,1 kg

13.3.2 HSE 71

Snitlængde 600 mm: 4,1 kg
 Snitlængde 600 mm¹⁾: 4,8 kg
 Snitlængde 700 mm: 4,2 kg
 Snitlængde 700 mm¹⁾: 4,9 kg

13.3.3 HSE 81

Snitlængde 500 mm: 4,1 kg
 Snitlængde 600 mm: 4,2 kg
 Snitlængde 700 mm: 4,4 kg
 Snitlængde 700 mm¹⁾: 5,0 kg

13 Tekniske data

13.1 Motor

13.1.1 HSE 61

Mærkespænding: 230-240 V
 Nominel strømstyrke: 2,1 A
 Frekvens: 50 Hz
 Effekt: 500 W
 Sikring: min. 10 A
 Beskyttelsesklasse: II,

13.1.2 HSE 71

Mærkespænding: 230-240 V
 Nominel strømstyrke: 2,6 A
 Frekvens: 50 Hz
 Effekt: 600 W
 Sikring: min. 10 A
 Beskyttelsesklasse: II,

13.1.3 HSE 81

Mærkespænding: 230-240 V
 Nominel strømstyrke: 2,8 A
 Frekvens: 50 Hz
 Effekt: 650 W
 Sikring: min. 10 A
 Beskyttelsesklasse: II,

13.2 Skæreknive

13.2.1 HSE 61

Slibevinkel i forhold til knivflade: 34°
 Tandafstand: 29 mm
 Slagvolumen: 3200 o/min

13.4 Støj- og vibrationsværdier

For at bestemme støj- og vibrationsværdier anvendes driftstilstanden med det højeste nominelle omdrejningstal.

For yderligere oplysninger om opfyldelse af arbejdsgiverdirektivet for vibration 2002/44/EF, se

www.stihl.com/vib

13.4.1 Lydtryksniveau L_p iht. EN 60745-2-15

HSE 61

Snitlængde 500 mm: 85 dB(A)
 Snitlængde 600 mm: 85 dB(A)

HSE 71

Snitlængde 600 mm: 88 dB(A)
 Snitlængde 700 mm: 88 dB(A)

HSE 81

Snitlængde 500 mm: 88 dB(A)
 Snitlængde 600 mm: 88 dB(A)

¹⁾ Udførelse med 10 m tilslutningsledning for Storbritannien

HSE 81

Snitlængde 700 mm: 88 dB(A)

13.4.2 Lydeffektniveau L_w iht. EN 60745-2-15**HSE 61**

Snitlængde 500 mm: 96 dB(A)

Snitlængde 600 mm: 96 dB(A)

HSE 71

Snitlængde 600 mm: 99 dB(A)

Snitlængde 700 mm: 99 dB(A)

HSE 81

Snitlængde 500 mm: 99 dB(A)

Snitlængde 600 mm: 99 dB(A)

Snitlængde 700 mm: 99 dB(A)

13.4.3 Vibrationsværdi a_{hv} iht. EN 60745-2-15**HSE 61****Snitlængde 500 mm:**

Venstre håndtag: 5,3 m/s²

Højre håndtag: 3,3 m/s²

HSE 61**Snitlængde 600 mm:**

Venstre håndtag: 5,3 m/s²

Højre håndtag: 3,3 m/s²

HSE 71**Snitlængde 600 mm:**

Venstre håndtag: 3,8 m/s²

Højre håndtag: 2,6 m/s²

HSE 71**Snitlængde 700 mm:**

Venstre håndtag: 3,8 m/s²

Højre håndtag: 2,6 m/s²

HSE 81**Snitlængde 500 mm:**

Venstre håndtag: 3,2 m/s²

Højre håndtag: 2,1 m/s²

HSE 81**Snitlængde 600 mm:**

Venstre håndtag: 3,5 m/s²

Højre håndtag: 2,5 m/s²

HSE 81**Snitlængde 700 mm:**

Venstre håndtag: 3,5 m/s²

Højre håndtag: 2,5 m/s²

For lydtrykniveauet og lydeffektniveau er K--faktor i henhold til direktiv 2006/42/EG = 2,0 dB(A); for vibrationsværdien er K--faktor i henhold til direktiv 2006/42/EG = 2,0 m/s².

De angivne vibrationsværdier er målt efter en standardiseret prøvningsmetode og kan bruges som basis for sammenligning af elektrisk udstyr.

De faktisk forekommende vibrationsværdier kan afvige fra de angivne værdier, alt efter anvendelsestypen.

De angivne vibrationsværdier kan anvendes til en første vurdering af vibrationsbelastningen.

Den faktiske vibrationsbelastning skal vurderes. Derved kan der også tages hensyn til tiderne, hvor det elektriske apparat er frakoblet og tiderne, hvor apparatet ganske vist er tilkoblet, men kører uden belastning.

Vær opmærksom på forholdsregler til reducere af vibrationsbelastning til beskyttelse af brugeren, se afsnittet "Vibrationer" i kapitlet "Sikkerhedshenvisninger og arbejdsteknik".

13.5 REACH

REACH betegner en EF-forordning til registrering, vurdering og godkendelse af kemikalier.

For information vedr. opfyldelse af REACH-forordning (EF) nr. 1907/2006 se

www.stihl.com/reach

14 Reparationsvejledning

Brugeren af dette apparat må kun udføre de vedligeholdelses- og servicearbejder, som er beskrevet i denne betjeningsvejledning. Mere omfattende reparationer må kun udføres af faghandleren.

STIHL anbefaler, at alt vedligeholdelsesarbejde og reparationer kun udføres af en STIHL-forhandler. STIHL-forhandlerne bliver regelmæssigt tilbudt skoling og af får stillet tekniske informationer til rådighed.

Ved reparationer må der kun anvendes reservedele, som STIHL har godkendt til dette redskab, eller teknisk tilsvarende dele. Anvend kun førsteklasses reservedele. Ellers kan der opstå fare for uheld eller skader på redskabet.

STIHL anbefaler, at der anvendes originale STIHL reservedele.

Originale STIHL reservedele kendes på STIHL reservedelsnummeret og skrifttypen

STIHL® samt ligeledes på STIHL reservedelsmærket  (på små dele kan dette mærke også stå alene).

15 Bortskaffelse

Der kan findes informationer om bortskaffelse hos de lokale myndigheder eller en STIHL-forhandler.

Ukorrekt bortskaffelse kan være sundhedsskadeligt og belaste miljøet.

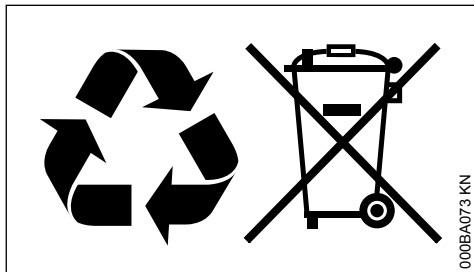

- ▶ STIHL-produkter inklusive emballage skal overdrages til et egnet indsamlingssted til genbrug i henhold til gældende lokale regler.
- ▶ Må ikke bortskaffes som husholdningsaffald.

16 EU-overensstemmelseserklæring

ANDREAS STIHL AG & Co. KG
Badstr. 115
D-71336 Waiblingen

Tyskland

erklærer som eneansvarlig, at

Konstruktionstype: Elektrisk hækkeklipper
Fabriksmærke: STIHL
Type: HSE 61
HSE 71
HSE 81

Serienummer: 4812

overholder de gældende bestemmelser i direktiverne 2011/65/EU, 2006/42/EF, 2014/30/EU og 2000/14/EF og er udviklet og produceret i overensstemmelse med de på produktionsdatoen gældende versioner af standarderne:

EN 55014-1, EN 55014-2, EN 60745-1,
EN 60745-2-15, EN 61000-3-2, EN 61000-3-3

Til påvisning af det målte og garanterede lydeffektniveau fulgtes retningslinjerne i direktiv 2000/14/EF, bilag V, under anvendelse af standarden ISO 11094.

Målt lydeffektniveau

HSE 61
Snitlængde 500 mm: 96 dB(A)
Snitlængde 600 mm: 96 dB(A)

HSE 71
Snitlængde 600 mm: 99 dB(A)
Snitlængde 700 mm: 99 dB(A)

HSE 81
Snitlængde 500 mm: 99 dB(A)

HSE 81
Snitlængde 600 mm: 99 dB(A)
Snitlængde 700 mm: 99 dB(A)

Garanteret lydeffektniveau

HSE 61
Snitlængde 500 mm: 98 dB(A)
Snitlængde 600 mm: 98 dB(A)

HSE 71
Snitlængde 600 mm: 101 dB(A)
Snitlængde 700 mm: 101 dB(A)

HSE 81
Snitlængde 500 mm: 101 dB(A)
Snitlængde 600 mm: 101 dB(A)
Snitlængde 700 mm: 101 dB(A)

Opbevaring af teknisk dokumentation:

ANDREAS STIHL AG & Co. KG
Produktzulassung

Fremstillingsåret, fremstillingslandet og maskinnummeret er angivet på redskabet.

Waiblingen, 15.07.2021

ANDREAS STIHL AG & Co. KG

p.p.

Dr. Jürgen Hoffmann,

Afdelingsleder, produktgodkendelse og -regulering

CE

17 UKCA-overensstemmelseserklæring

ANDREAS STIHL AG & Co. KG
Badstr. 115
D-71336 Waiblingen

Tyskland

erklærer som eneansvarlig, at

Konstruktionstype: Elektrisk hækkeklipper
Fabriksmærke: STIHL
Type: HSE 61
HSE 71
HSE 81

Serienummer: 4812

de relevante bestemmelser i de britiske forordninger The Restriction of the Use of Certain

Hazardous Substances in Electrical and Electronic Equipment Regulations 2012, Supply of Machinery (Safety) Regulations 2008, Electromagnetic Compatibility Regulations 2016 and Noise Emission in the Environment by Equipment for use Outdoors Regulations 2001 og er udviklet og fremstillet i overensstemmelse med versionerne af følgende standarder, der er gældende på produktionsdatoen:

EN 55014-1, EN 55014-2, EN 60745-1,
EN 60745-2-15, EN 61000-3-2, EN 61000-3-3

For at bestemme det målte og garanterede lydeffektniveau blev den britiske regulering Noise Emission in the Environment by Equipment for use Outdoors Regulations 2001, Schedule 8, udført ved hjælp af ISO 11094 -standarden.

Målt lydeffektniveau

HSE 61

Snitlængde 500 mm:	96 dB(A)
Snitlængde 600 mm:	96 dB(A)

HSE 71

Snitlængde 600 mm:	99 dB(A)
Snitlængde 700 mm:	99 dB(A)

HSE 81

Snitlængde 500 mm:	99 dB(A)
Snitlængde 600 mm:	99 dB(A)
Snitlængde 700 mm:	99 dB(A)

Garanteret lydeffektniveau

HSE 61

Snitlængde 500 mm:	98 dB(A)
Snitlængde 600 mm:	98 dB(A)

HSE 71

Snitlængde 600 mm:	101 dB(A)
Snitlængde 700 mm:	101 dB(A)

HSE 81

Snitlængde 500 mm:	101 dB(A)
Snitlængde 600 mm:	101 dB(A)
Snitlængde 700 mm:	101 dB(A)

Opbevaring af teknisk dokumentation:

ANDREAS STIHL AG & Co. KG

Fremstillingsåret, fremstillingslandet og maskinnummeret er angivet på redskabet.

Waiblingen, 15.07.2021

ANDREAS STIHL AG & Co. KG

p.p.



Dr. Jürgen Hoffmann,

Afdelingsleder, produktgodkendelse og -regulering



18 Generelle advarselshenvisninger for el-værktøjer

Dette kapitel gengiver de i den europæiske norm EN 60745 for håndførte motordrevne el-værktøjer forformulerede generelle sikkerhedshenvisninger. **STIHL er forpligtet til at trykke disse normtekster ordret.**

Sikkerhedshenvisningerne, som er angivet under "2) Elektriske sikkerhedshenvisninger" til undgåelse af elektrisk stød er ikke anvendelige for akku-drevne STIHL el-værktøjer.



Læs alle sikkerhedshenvisninger og anvisninger. Hvis sikkerhedshenvisningerne og anvisningerne ikke overholdes, kan det medføre elektrisk stød, brand og/eller alvorlig tilskadekomst.

Opbevar alle sikkerhedshenvisninger og anvisninger til fremtidig brug.

Det i sikkerhedshenvisningerne brugte begreb "el-værktøjer" refererer til netdrevet el-værktøj (med netkabel) og akkudrevet el-værktøj (uden netkabel).

18.1 1) Sikkerhed på arbejdspladsen

- Sørg for, at arbejdsområdet er godt og rigtigt oplyst.** Uorden eller uoplyste arbejdsområder øger faren for uheld.
- Brug ikke el-værktøj i eksplosionsfarlige omgivelser, hvor der findes brændbare væsker, gasser eller støv.** El-værktøj kan slå gnister, som kan antænde støv eller dampe.
- Sørg for, at andre personer og ikke mindst børn holdes væk fra arbejdsområdet, når el-værktøjet er i brug.** Hvis man distraheres, kan man miste kontrollen over redskabet.

18.2 2) Elektrisk sikkerhed

- a) **El-værktøjets stik skal passe til stikkontakten.** Stikket må under ingen omstændigheder ændres. Brug ikke adapterstik sammen med jordforbundet el-værktøj. Uændrede stik, som passer til stikkontakten, nedsætter risikoen for elektrisk stød.
- b) **Undgå kropskontakt med jordf bundne overflader som f.eks. rør, radiatorer, komfurer og køleskabe.** Hvis din krop er jordforbundet, øges risikoen for elektrisk stød.
- c) **El-værktøjet må ikke udsættes for regn eller fugt.** Indtrængning af vand i et el-værktøj øger risikoen for elektrisk stød.
- d) **Brug ikke ledningen til formål, den ikke er beregnet til (f.eks. må man aldrig bære el-værktøjet i ledningen, hænge el-værktøjet op i ledningen eller rykke i ledningen for at trække stikket ud af stikkontakten).** Beskyt ledningen mod varme, olie, skarpe kanter eller maskindele, som bevæger sig. Beskadigede eller snoede ledninger øger risikoen for elektrisk stød.
- e) **Hvis el-værktøjet benyttes i det fri, må der kun benyttes en forlængerledning, der er egnet til udendørs brug.** Anvendelse af forlængerledning til udendørs brug nedsætter risikoen for elektrisk stød.
- f) **Hvis det ikke kan undgås at benytte el-værktøjet i fugtige omgivelser, skal der bruges et HIFI-relæ.** Brug af et HIFI-relæ reducerer risikoen for at få et elektrisk stød.

18.3 3) Personlig sikkerhed

- a) **Det er vigtigt at være opmærksom, se, hvad man laver, og bruge el-værktøjet fornuftigt.** Brug ikke noget el-værktøj, hvis du er træt, har nydt alkohol eller er påvirket af medicin eller uforiserende stoffer. Få sekundær uopmærksomhed ved brug af el-værktøjet kan føre til alvorlige personskader.
- b) **Brug personligt beskyttelsesudstyr og hav altid beskyttelsesbriller på.** Brug af sikkerhedsudstyr som f.eks. støvmaske, skridsikert fodtøj, beskyttelsehjelm eller høreværn, afhængigt af maskintype og anvendelse af el-værktøjet, nedsætter risikoen for personskader.
- c) **Undgå utilsigtet igangsætning.** Kontrollér, at el-værktøjet er slukket, før du tilslutter det til strømforsyningen og/eller akkumulatoren, løfter eller bærer det. Undgå at bære el-værktøjet med fingeren på afbryderen og

sørg for, at el-værktøjet ikke er tændt, når det sluttes til nettet, da det ellers øger risikoen for personskader.

- d) **Gør det til en vane altid at fjerne indstillingsværktøj eller skruenøgle, inden el-værktøjet tændes.** Hvis et stykke værktøj eller en nøgle sidder i en roterende maskindel, er der risiko for personskader.
- e) **Undgå en anormal legemsposition. Sørg for at stå sikkert, mens der arbejdes, og kom ikke ud af balance.** Dermed har du bedre mulighed for at kontrollere el-værktøjet, hvis der skulle opstå uventede situationer.
- f) **Brug egnet arbejdstøj. Undgå løst tøj eller smykker.** Hold hår, tøj og handsker væk fra dele, som bevæger sig. Dele, som bevæger sig, kan gribe fast i løst tøj, smykker eller langt hår.
- g) **Hvis støvudsugnings- og -opsamlingsudstyr kan monteres, er det vigtigt, at dette tilsluttes og benyttes korrekt.** Brug af en støvudsugning kan reducere den fare, som udgår fra støv.

18.4 4) Omgang med og brug af el-værktøj

- a) **Undgå overbelastning af redskabet. Brug altid et el-værktøj, som er beregnet til det stykke arbejde, der skal udføres.** Med det passende el-værktøj arbejder man bedst og mest sikkert inden for det angivne effektområde.
- b) **Brug ikke et el-værktøj, hvis afbryder er defekt.** Et el-værktøj, der ikke kan startes og stoppes, er farligt og skal repareres.
- c) **Træk stikket ud af stikkontakten og/eller fjern akkumulatoren, inden redskabet indstilles, der skiftes tilbehørsdele eller redskabet lægges til side.** Disse sikkerhedsforanstaltninger forhindrer utilsigtet start af el-værktøjet.
- d) **Opbevar ubenyttet el-værktøj uden for børns rækkevidde.** Lad aldrig personer, som ikke er fortrolige med redskabet eller ikke har gennemlæst disse instruktioner, benytte redskabet. El-værktøj er farligt, hvis det benyttes af ukyndige personer.
- e) **El-værktøj bør vedligeholdes omhyggeligt.** Kontrollér, om bevægelige maskindele fungerer korrekt og ikke sidder fast, og om delene er brækkede eller beskadigede, således at el-værktøjets funktion påvirkes. Få beskadigede dele repareret, inden redskabet

- tages i brug.** Mange uheld skyldes dårligt vedligeholdte el-værktøjer.
- f) **Sørg for, at skæreværktøjer er skarpe og rene.** Omhyggeligt vedligeholdte skæreværktøjer med skarpe skærekanter sætter sig ikke så hurtigt fast og er nemmere at føre.
- g) **Brug el-værktøj, tilbehør, indsatsværktøjer etc. iht. disse instruktioner.** Tag hensyn til arbejdsforholdene og det arbejde, som skal udføres. Brug af el-værktøj til formål, som ligger uden for det fastsatte arbejdsområde, kan føre til farlige situationer.

18.5 5) Service

- a) **Sørg for, at el-værktøjet kun reparerer af kvalificerede fagfolk og at der kun benyttes originale reservedele.** Dermed garanteres el-værktøjets sikkerhed.

18.6 Advarselshenvisninger for hækkeklippere

- Hold alle legemsdele på afstand af skærekni-vene. Forsøg ikke på at fjerne afklippet materiale eller at holde materiale fast, som skal klippes af, mens knivene kører. Fjern kun materiale, som er kommet i klemme, når redskabet er standset. Et øjebliks uopmærksomhed ved brug af hækkeklipperen kan føre til alvorlige kvæstelser.
- Bær hækkeklipperen i håndtaget med standsede knive. Sæt altid beskyttelsesafdækningen på hækkeklipperen ved transport eller opbevaring. Omhyggelig omgang med redskabet nedsætter risikoen for tilskadekomst pga. knivene.
- Hold fast på de isolerede håndtagsflader på el-værktøjet, da skærekniven kan komme i kontakt med skjulte ledninger eller redskabets egen ledning. Skæreknivens kontakt med en spændingsførende ledning kan sætte maskindele af metal under spænding og medføre elektrisk stød.
- Hold ledningen på afstand af skæreområdet. Under arbejdet kan ledningen være gemt i buskadsen og ved en fejltagelse blive klippet over.

Innholdsfortegnelse

1	Om denne bruksanvisningen.....	101
2	Sikkerhedsforskrifter og arbeidsteknikk...	101
3	Bruk.....	105
4	Strømtilkobling.....	107

5	Slå på maskinen.....	108
6	Slå av maskinen.....	108
7	Dreibart håndtak.....	109
8	Oppbevare maskinen.....	109
9	Slipe kniver.....	109
10	Stell og vedlikehold.....	110
11	Redusere slitasje og unngå skader.....	111
12	Viktige komponenter.....	111
13	Tekniske data.....	111
14	Reparasjoner.....	113
15	Avfallshåndtering.....	113
16	EU-samsvarserklæring.....	113
17	Produsentens samsvarserklæring for UKCA.....	114
18	Generelle sikkerhetsanvisninger for elektro- verktøy.....	115

Kjære kundel

Takk for at du har valgt et kvalitetsprodukt fra STIHL.

Dette produktet ble produsert med moderne produksjonsmetoder og omfattende kvalitetssikringstiltak. Vi har bestrebet oss for at du skal bli fornøyd med dette produktet, og kunne bruke det uten problemer.

Hvis du har spørsmål om produktet, kontakter du din forhandler eller du kan kontakte vårt salgsselskap direkte.

Med vennlig hilsen



Dr. Nikolas Stihl

1 Om denne bruksanvisningen

1.1 Ikoner

Samtlige ikoner som befinner seg på apparatet er forklart i denne bruksanvisningen.

1.2 Merking av tekstavsnitt



ADVARSEL

Advarsel om fare for skade eller ulykker på personer samt om alvorlige skader på gjenstander.

LES DETTE

Advarsel om skade på maskinen eller de enkelte delene.

1.3 Teknisk videreutvikling

STIHL arbeider kontinuerlig med å videreutvikle samtlige maskiner og apparater. Vi forbeholder oss derfor retten til å endre leveranseomfanget med hensyn til form, teknikk og utrustning.

Ingen krav kan gjøres gjeldende på grunnlag av angivelser og bilder i denne bruksanvisningen.

2 Sikkerhetsforskrifter og arbeidsteknikk



Arbeid med denne maskinen krever spesielle sikkerhetstiltak, ettersom skjæreknivene er svært skarpe og maskinen går på elektrisk strøm.



Les hele bruksanvisningen nøye før enheten tas i bruk for første gang, og ta godt vare på den for senere bruk. Det kan være livsfarlig å ignorere bruksanvisningen.

Ta hensyn til nasjonale sikkerhetsforskrifter, f.eks. fra fagforbund, trydekasser, myndigheter for arbeidsvern og andre.

Den som jobber med enheten for første gang: La selgeren eller en sakkynndig vise deg hvordan det håndteres på en sikker måte – eller delta på et kurs.

Mindreårige må ikke arbeide med apparatet – unntatt ungdommer over 16 år som får opplæring under tilsyn.

Barn, dyr og tilskuere må holdes unna.

Når enheten ikke er i bruk, skal den slås av på en slik måte at ingen utsettes for fare. Enheten skal sikres mot uvedkommende tilgang.

Brukeren er ansvarlig for ulykker eller farer som andre personer eller deres eiendom utsettes for.

Enheten skal kun gis videre eller lånes ut til personer som er kjent med denne modellen og hvordan den skal håndteres – bruksanvisningen skal alltid følge med.

Personer som på grunn av begrensede fysiske, sensoriske eller mentale evner ikke er i stand til å betjene apparatet på en sikker måte, skal kun bruke det under oppsyn eller etter instruks fra en ansvarlig person.

Bruken av støyende enheter kan være begrenset til spesifiserte tidspunkter gjennom nasjonale, regionale og lokale forskrifter.

Den som arbeider med enheten må være uthvilt, frisk og i god forfatning.

Hvis du av helsemessige årsaker ikke får lov til å anstrenge deg, bør du spørre legen din om du kan arbeide med enheten.

Det er ikke tillatt å arbeide med enheten etter inntak av alkohol, narkotika eller medikamenter som nedsetter reaksjonsevnen.

Maskinen skal bare brukes til beskjæring av hekker, busker, kratt og liknende.

Det er ikke tillatt å bruke enheten til andre formål, ettersom det kan føre til ulykker eller skader på enheten.

Før alle arbeider på enheten – Trekk nettpluggen ut av stikkkontakten. – **Fare for ulykker!**

Ikke trekk nettpluggen ut av stikkkontakten ved å trekke i tilkoblingsledningen, men ta alltid i nettpluggen.

Uegnede skjøteledninger kan være farlige.

Hos skjøteledninger må minste tverrsnitt på de enkelte ledningene overholdes (se "Koble til apparatet til strøm").

Plugg og kobling på skjøteledningen må være vanntette, eller legges slik at de ikke kan komme i berøring med vann.

Det skal kun monteres kniver eller tilbehør som STIHL har godkjent til denne maskinen, eller teknisk likeverdige deler. Har du spørsmål om dette, kan du ta kontakt med en fagforhandler. Bruk bare verktøy eller tilbehør av høy kvalitet. Ellers kan det være fare for ulykker eller skader på enheten.

STIHL anbefaler bruk av STIHL originalverktøy eller -tilbehør. Disse har egenskaper som er optimalt tilpasset til produktet og brukerens behov.

Det må ikke foretas endringer på enheten, da dette kan påvirke sikkerheten. STIHL fraskriver seg ethvert ansvar for personskader eller materielle skader som skyldes bruk av påmontert utstyr som ikke er godkjent.

Enheten skal ikke rengjøres med høytrykksspyler. Den harde vannstrålen kan skade enhetens deler.

Ikke spyl apparatet med vann.

2.1 Klær og utstyr

Bruk forskriftsmessige klær og utrustning.



Bekledningen skal være hensiktsmessig og ikke være til hinder. Tett-sittende klær – kombi-antrekk, ingen arbeidsfrakk.

Ikke bruk klær som kan hekte seg fast i treverk, busker eller bevegelige deler til enheten. Man skal heller ikke bruke sjal, slips og smykker. Sett opp og sikre langt hår slik at det befinner seg over skulderen.



Bruk faste sko med gripesterk, sklisikker såle.

2.1.1 Vernebrille, hørselsvern



ADVARSEL



For å redusere faren for øyeskader skal det brukes tettsittende vernebriller iht. standarden EN 166. Påse at vernebrillen sitter korrekt.

Bruk "personlig" hørselsvern, f.eks. øreklokker.



Bruk robuste arbeidshansker av motstandsdyktig materiale (f.eks. lær).

STIHL tilbyr et omfattende utvalg med personlig verneutstyr.

2.2 Transport av enheten

Slå alltid av maskinen og trekk ut stikkontakten. Sett på knivbeskytter, også ved transport over korte avstander.

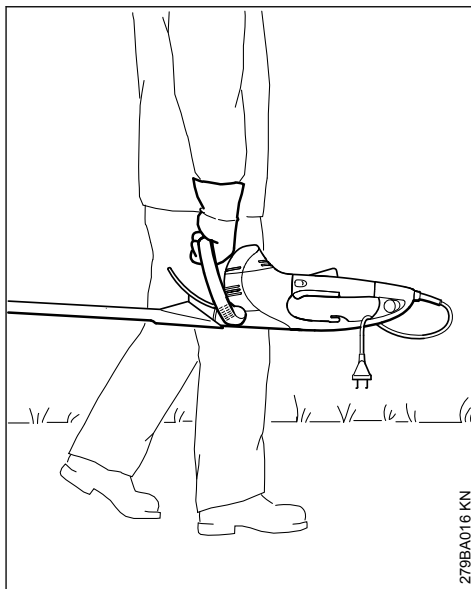

Maskinen skal alltid bæres i håndtaket med skjærekniven vendt bakover.

I kjøretøy: Sikre apparatet slik at det ikke kan velte eller ta skade.

2.3 Før arbeidet

Kontroller apparatet for driftssikker tilstand – følg tilsvarende kapitler i bruksanvisningene:

- Maskinens spenning og frekvens (se typeskilt) må stemme overens med strømmnettets spenning og frekvens
- Kontroller tilkoblingsledning, nettplugg og skjøteledning for skader. Skadde ledninger, koblinger og plugg eller forskriftene på ikke samsvarende tilkoblingsledninger må ikke brukes
- Stikkontaktene hos skjøteledninger må ha beskyttelse mot vannsprut
- Legg og merk tilkoblingsledningen slik at den ikke blir skadet og slik at den ikke utgjør fare for noen – unngå snublefare
- Gassknappen, kopplingsbøylen og tilleggsbryteren skal gå lett – Gassknappen, kopplingsbøylen og tilleggsbryteren skal gå tilbake i utgangsposisjonen når de slippes løs
- Skjærekniver er i feilfri tilstand (rene, lett bevegelige og ikke deformert), godt fester, riktig montering, skjærpet og godt spylt med STIHL harpiks-løsemiddel (smøremiddel)
- Kontroller skjærevernet (dersom tilstede) for skader

- betjenings- og sikkerhetsinnretningene må ikke endres
- Håndtak må være rene og tørre, fri for olje og smuss – viktig for sikker håndtering av enheten

Enheten må bare brukes når den er i driftssikker stand – **fare for ulykker!**

Reduser faren for strømstøt slik:

- Elektrisk tilkobling kun i stikkontakter som er forskriftsmessig installert
- benytt skjøteledningen i henhold til forskriftene for den respektive bruken
- Isoleringer på strøm- og skjøteledning, støpsel og kobling i feilfri stand

2.4 Holde og føre enheten

Enheten må alltid holdes med begge hender på håndtakene. Ta godt tak rund håndtakene med tomlene.

2.4.1 Personer som er høyrehendt

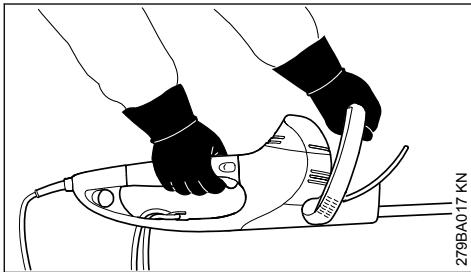

Høyre hånd på betjeningshåndtaket og venstre hånd på bøylehåndtaket.

2.4.2 Personer som er venstrehendt

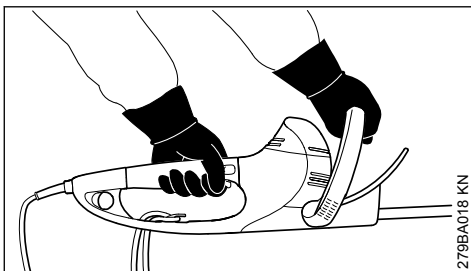

Venstre hånd på betjeningshåndtaket og høyre hånd på bøylehåndtaket.

Stå støtt og hold maskinen slik at skjæreknivene alltid vender vekk fra kroppen.

2.5 Under arbeidet

I farlige situasjoner eller i nødsituasjoner skal maskinen slås av straks – slipp opp gassknappen eller koblingsbøylen / gassknappen eller tilleggsbryteren.

Forsikre deg om at ingen ytterligere personer befinner seg i arbeidsområdet.

Vær oppmerksom på skjæreknivene – ikke kutt deler av hekken som ikke kan sees.

Vær ytterst forsiktig ved beskjæring av høye hekker, det kan stå noen bak dem. Se etter først.



Det må ikke arbeides med enheten i regnvær eller ved våte eller svært fuktige omgivelser – drevmotoren har ingen vannbeskyttelse – **fare for strømstøt og kortslutning!**

Ikke la apparatet stå i regn.

Maskinen er utstyrt med et system for rask stansing av kniven – skjærekniven stopper umiddelbart hvis gassknappen og/eller koplingsbøylen eller gassknappen eller tilleggsbryteren slippes.

Kontroller denne funksjonen jevnlig og i korte avstander. Ikke bruk apparatet når skjæreknivene fortsatt går – **fare for personskader!** Oppsøk fagforhandler.

Vær forsiktig når det er glatt, vått, snø, i skråninger, ujevnt terreng osv. – **sklifare!**

Rydd unna grener, kratt og skjæregods som faller ned.

Vær oppmerksom på hindringer: Trestubber, røtter – **snublefare!**

2.5.1 Ved arbeid i høyden

- bruk alltid løfte-arbeidsplattform
- Aldri arbeid stående på en stige eller i et tre
- arbeid aldri på ustabile ståsteder

Bruk av hørselsvern krever større aktsomhet og årvåkenhet – det er begrenset hva du hører av lyder som varsler om fare (skrik, lydsignaler o.l.).

Ta pauser tidsnok i arbeidet, slik at du ikke blir trøtt og sliten – **fare for ulykker!**

Arbeid rolig og kontrollert, og kun ved gode lys- og siktforhold. Vis hensyn i arbeidet, og ikke utsett andre for fare.

Giret blir varmt under drift. Ikke berør gir-kassen – **forbrenningsfare!**

Hvis apparatet har vært utsatt for ikke forskriftsmessig store påkjenninger (f.eks. voldsomme slag eller fall), skal det alltid kontrolleres at det er i driftssikker stand før videre bruk – se også "Før

arbeidet". Det er spesielt viktig å kontrollere at sikkerhetsinnretningene fungerer. Motordrevne enheter som ikke lenger er driftssikre, må ikke brukes videre. I tvilstilfeller må du kontakte fagforhandleren.

Kontroller hekk og arbeidsområde, slik at skjæreknivene ikke skades:

- Fjern steiner, metallbiter og harde gjenstander
- Påse at det ikke kommer sand og steiner mellom knivene, f.eks. ved arbeid nær bakken
- Vær forsiktig med hekker ved ståltrådgjerder, ikke berør ståltråden med knivene

Unngå kontakt med strømførende ledninger – ikke kapp elektriske ledninger – **fare for elektrisk støt!**



Ikke ta på kniven mens motoren går. Dersom skjæreknivene blokkeres gjennom en gjenstand, slå av motoren umiddelbart og trekk ut nettpluggen – først da kan gjenstanden fjernes – **fare for personskade!**

Ved sterkt støvete eller skitne hekker, sprøyt skjæreknivene med STIHL harpiks-løsemiddel – iht. behov. Derved reduseres friksjonen til knivene, aggresjonen til plantesaftene og avleiring av smusspartikler betraktelig.

Under arbeidet kan støv som virvles opp være helseskadelig. Bruk vernemaske for støv ved støvutvikling.



Trekk straks ut nettpluggen ved skade på tilkoblingsledningen – **livsfare pga. strømstøt!**

Ikke trekk nettpluggen ut av stikkkontakten ved å trekke i tilkoblingsledningen, men ta alltid i nettpluggen.

Ikke skad tilkoblingsledningen ved å kjøre over den, klemme den, slite i den, osv.

Legg tilkoblings- og skjøteledning på forskriftsmessig måte:

- ikke la den skrape mot kanter, spisse eller skarpe gjenstander
- ikke klem den i dørsprekker eller vindusåpninger
- ved floke på ledningene må du trekke du ut støpselet og få orden på ledningene
- Unngå for all del berøring med kappeverktøyet
- Trekk ledningen helt ut av kabeltromler, for å unngå brannfare på grunn av overoppheting

Før enheten forlates: Slå av enheten – trekk ut nettpluggen.

Kontroller knivene regelmessig, hyppig og omgående ved merkbare forandringer:

- Slå av enheten, vent til skjærekniven står stille, trekk ut nettpluggen
- Kontroller tilstanden og at det er godt feste, vær oppmerksom på sprekker
- Vær oppmerksom på skarphetens tilstand

For å skifte skjærekniv må du slå av enheten og trekke ut nettpluggen. Hvis motoren startes i vanvare er det **fare for personskader!**

Hold alltid motoren fri for kratt, splintre, blader og overdrevent mye smøremiddel – **brannfare!**

2.6 Etter arbeidet

Rengjør motorredskaper for støv og skitt. Ikke bruk fettløsende midler.

Spray skjæreknivene med STIHL kvaeløser. Start motoren en kort stund igjen, slik at sprayen fordeles jevnt.

2.7 Vibrasjoner

Langvarig bruk av maskinen medfører vibrasjonsrelaterte forstyrrelser av blodsirkulasjonen i hendene (vasospastisk syndrom, også kalt „hvite fingre“).

Det er vanskelig å angi en generell brukstid for maskinen, da denne påvirkes av mange faktorer.

Brukstiden forlenges gjennom:

- beskyttelse av hendene (varme hansker)
- pauser

Brukstiden forkortes gjennom:

- dårlig blodsirkulasjon (kjennetegn: ofte kalde fingre, kribling)
- lave utetemperaturer
- stor gripekraft (et fast grep hindrer blodsirkulasjonen)

Ved regelmessig, langvarig bruk av maskinen og gjentatte tegn på dårlig blodsirkulasjon (f.eks. kribling i fingrene) anbefales en medisinsk undersøkelse.

2.8 Vedlikehold og reparasjon

Før alle arbeider på maskinen må maskinen alltid slåt av og strømsløst trekkes ut. Ved utilsiktet start av motoren – **Fare for skader!**

Maskinen må vedlikeholdes regelmessig. Det skal bare utføres vedlikeholdsarbeider og reparasjoner som er beskrevet i bruksanvisningen. Alle andre arbeider skal utføres hos en faghandel.

STIHL anbefaler at vedlikeholdsarbeider og reparasjoner bare utføres hos STIHL-forhandlere. STIHL-forhandlere får regelmessig tilbud om kurs og har tilgang til teknisk dokumentasjon.

Bruk alltid høyverdige reservedeler, Ellers kan det være fare for ulykker eller skader på maskinen. Ved spørsmål angående dette, ta kontakt med en faghandel.

STIHL anbefaler å bruke originale STIHL-reservedeler. De er optimalt tilpasset maskinen og brukerens krav.

Det må ikke foretas endringer på maskinen – det kan sette sikkerheten i fare – **fare for ulykker!**

Kontroller regelmessig at isolasjonen på strømledningen og strømsløpselet er i feilfri stand og ikke er sprø på grunn av alder.

Elektriske komponenter, f. eks. nettledningen, skal bare repareres eller byttes av autorisert elektriker.

Rengjør plastdelene med en klut. Skurende rengjøringsmidler kan skade plasten.

Ikke spyl maskinen med vann.

Kontroller at festeskrueene på verneutstyr og skjæreverktøy sitter godt fast, etterskru ved behov.

Rengjør kjøleluftslissene i motorhuset ved behov.

Oppbevar maskinen trygt i et tørt rom.

3 Bruk

3.1 Tidspunkt for hekkklipping

Følg nasjonale og lokale retningslinjer og forskrifter.

Ikke arbeid på upassende tidspunkter.

3.2 Forberede

Fjern først tykke grener og kvister med en grensag eller motorsag.

3.3 Fremgangsmåte

Klipp først begge sidene av hekken, deretter toppen.

Dersom hekken skal beskjæres mye – skjær i flere omganger.

3.4 Dreibart håndtak

For bedre arbeidsstilling er hekksaksen utstyrt med et dreibart håndtak, se „Dreibart håndtak“.

3.5 Deponering

Ikke kast avfallet i søpla – hageavfall kan komposteres.

3.6 Arbeidsteknikk

3.6.1 Loddrett snitt

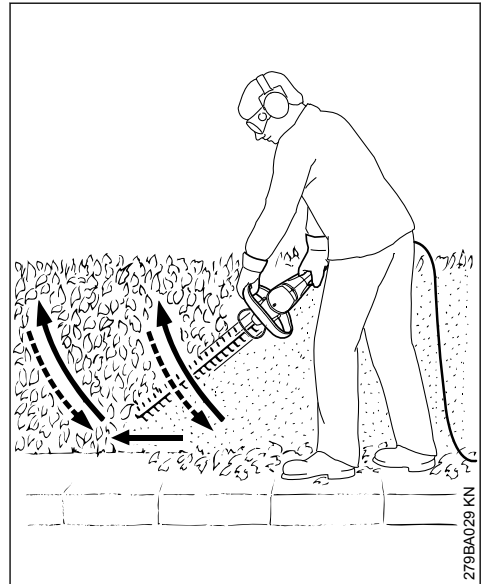

Før hekksaksen i en bue nedenfra og opp – senk den og gå videre – før igjen hekksaksen i en bue nedenfra og opp.

Arbeidsposisjoner over hodehøyde er trettende, og bør av sikkerhetsmessige grunner bare gjøres i korte økter av gangen.

3.6.2 Vannrett snitt

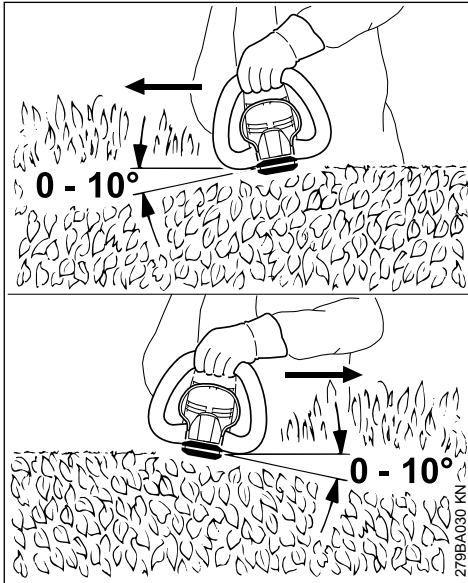

Sett kniven ned i en vinkel på 0° til 10° – men før den vannrett, og bruk begge sidene av kniven.

Beveg hekksaksen med en buebevegelse slik at avkuttet faller på bakken.

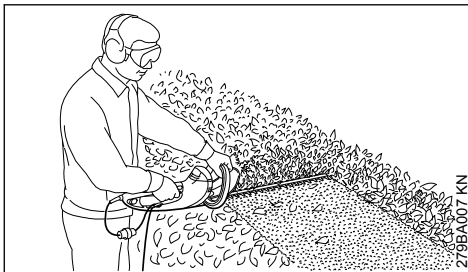

Ved brede hekker bør man klippe i flere omganger – én hånd på koblingsbøylen – én hånd på betjeningshåndtaket.

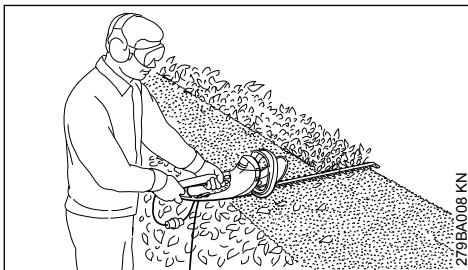

For å øke rekkevidden – én hånd på betjeningshåndtaket – én hånd på tilleggsbryteren på enden av betjeningshåndtaket.

4 Strømtilkobling

Maskinens spenning og frekvens (se typeskilt) skal stemme overens med strømmnettets spenning og frekvens.

Strømmnettets minstesikring skal samsvare med spesifikasjonene i tekniske data – se „Tekniske data“.

Maskinen skal kobles til strømforsyningen via en jordfeilbryter som bryter strømtilførselen når reststrømmen til jord overskrider 30 mA.

Strømtilkoblingen skal samsvare med IEC 60364 samt lokale forskrifter.

4.1 Skjøteledning

Skjøteledningen være av samme type og ha samme egenskaper som tilkoblingsledningen på apparatet. Se merkingen for konstruksjon (typebetegnelse) på tilkoblingsledningen.

Lederne i ledningen må ha oppført minstediameter avhengig av nettspenningen og ledningens lengde.

Ledningslengde

220 V – 240 V:

inntil 20 m

20 m til 50 m

100 V – 127 V:

inntil 10 m

10 m til 30 m

Minstediameter

1,5 mm²

2,5 mm²

AWG 14 / 2,0 mm²

AWG 12 / 3,5 mm²

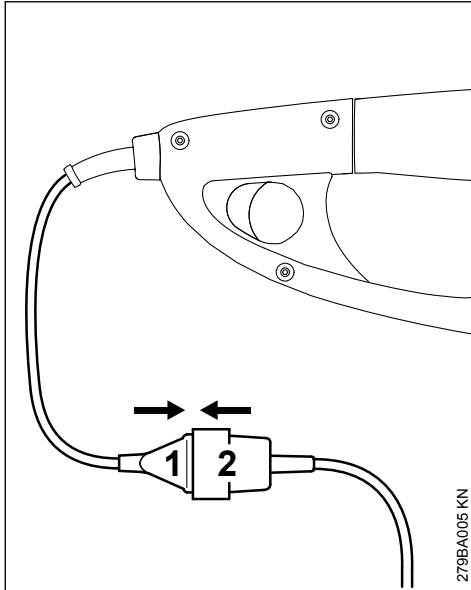

- ▶ Sett støpselet (1) i kontakten (2) på skjøteledningen

4.2 Strekkavlastning

Strekkavlastingen beskytter strømledningen mot skader.

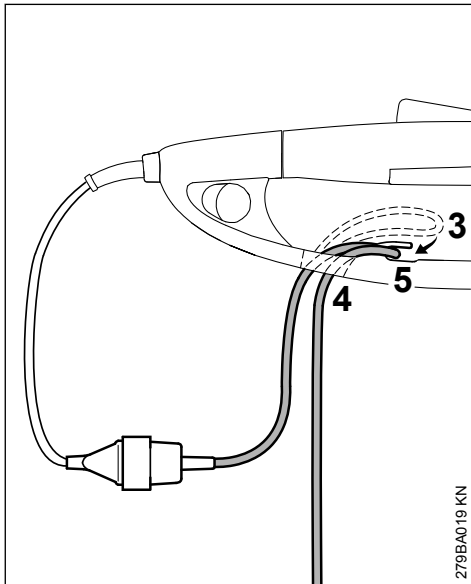

- ▶ dannes ved å lage en løkke (3) med skjøteledningen

- ▶ Før løkken (3) gjennom åpningen (4)
- ▶ Legg løkken (3) over kroken (5) og trekk til
- ▶ Sett strømtøpselet på skjøteledningen inn i en forskriftsmessig installert stikkontakt

5 Slå på maskinen

- ▶ Innta en fast og stødig stilling
- ▶ Stå rett – hold maskinen på en avslappet måte
- ▶ Skjæreverktøyet skal ikke berøre gjenstander og ikke bakken
- ▶ Hold maskinen med begge hender – én hånd på betjeningshåndtaket, den andre på bøylehåndtaket

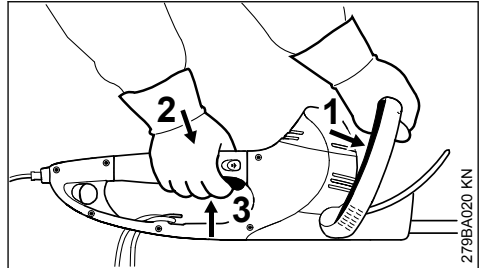

- ▶ Trykk koblingsbøylen (1) mot bøylehåndtaket og hold den der
- ▶ Trykk på håndtakslåsen (2) og bryterhåndtaket (3) etter hverandre og hold dem inne

Maskinen har tohåndskobling, dvs. at både koblingsbøylen (1) og koblingshendelen (3) må være aktivert for at maskinen skal gå.

5.1 Forlenge rekkevidden

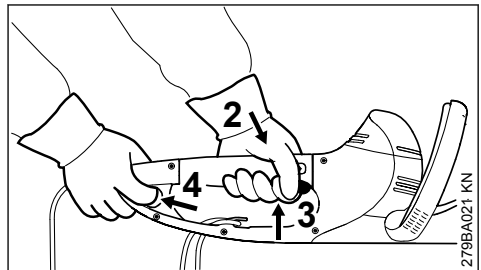

- ▶ Hold maskinen med begge hender – én hånd på betjeningshåndtaket – den andre på tilleggsbryteren på enden av betjeningshåndtaket
- ▶ Trykk inn tilleggsbryteren (4), og hold den inne
- ▶ Trykk på håndtakslåsen (2) og bryterhåndtaket (3) etter hverandre og hold dem inne

Maskinen har tohåndskobling, dvs. at både tilleggsbryteren (4) og koblingshendelen (3) må være aktivert for at maskinen skal gå.

6 Slå av maskinen

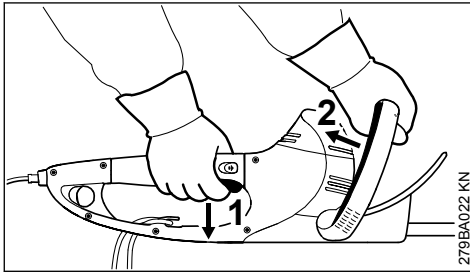

- ▶ Slipp bryterhåndtaket (1) og koblingsbøylen (2).

Ved drift med forlenget rekkevidde:

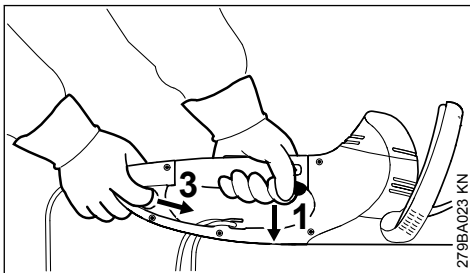

- ▶ Slipp bryterhåndtaket (1) og tilleggsbryteren (3).

HSE 61, 71

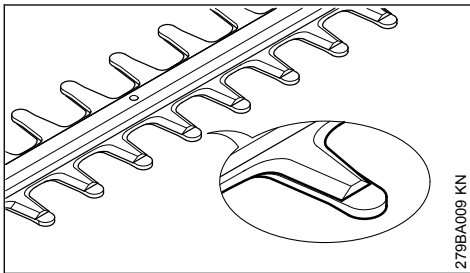

Knivene er skjult av kammen når de står stille.

HSE 81

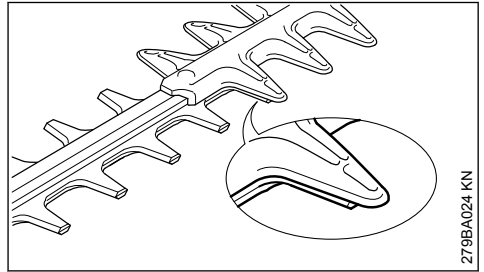

Knivene er delvis skjult av kuttebeskyttelsen når de står stille.

6.1 Andre merknader

- ▶ Ved lengre pauser – trekk ut strømstøpselet
- ▶ Når maskinen ikke er i bruk, skal den settes bort slik at ingen kan utsettes for fare
- ▶ Redskaper skal sikres mot bruk av uvedkommende

7 Dreibart håndtak

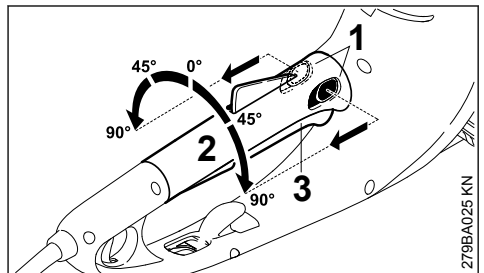

- ▶ Skyv grepjusteringshendlene (1) i pilretningen og hold fast
- ▶ Vri håndtaket (2) så i ønsket posisjon
- ▶ Slipp de to håndtaksjusteringshendlene (1), og la håndtaket smekke på plass

Når koblingshendelen (3) er aktivert, kan ikke håndtaket (2) vris.

8 Oppbevare maskinen

Dersom maskinen ikke skal brukes på over 30 dager

- ▶ Rens knivene, kontroller hvilken tilstand de er i, og sett dem inn med STIHL kvæløser
- ▶ Sett på knivbeskyttelsen
- ▶ Rengjør enheten grundig, spesielt luftspaltene for kaldluft

- ▶ Oppbevar maskinen på et tørt og sikkert sted. Knivbeskytteren kan monteres på veggen. Beskytt mot uvedkommende bruk (f.eks. fra barn)

9 Slipe kniver

Dersom skjæreeffekten avtar, knivene skjærer dårlig og grener ofte kommer i klemme: Etterslip knivene.

Ettersliping skal utføres med slipeapparat hos en autorisert forhandler. STIHL anbefaler en STIHL-forhandler.

Bruk ellers en flatfil. Før filen i foreskrevet vinkel (se „Tekniske data“) til knivplanet.

- ▶ du må bare skjærpe eggen – du må ikke file på stumpe utstikkende ender på skjærekniven

eller på kuttebeskyttelsen (se „Viktige komponenter“)

- ▶ Fil alltid mot eggen
- ▶ Filen skal bare gripe i forovretak – løft filen tilbake
- ▶ Grat på eggen fjernes med et bryne
- ▶ Ta bare av litt materiale
- ▶ Fjern fil- eller slipestøv etter filing og spray skjærekniven med STIHL harpiksfjerner

LES DETTE

Unngå å arbeide med sløve eller skadde kniver – det fører til stor belastning på maskinen og dårlig klipperesultat.

10 Stell og vedlikehold

Opplysningene gjelder for normale bruksforhold. Under vanskelige forhold (mye støv osv.) og lengre daglige arbeidsøkter må de angitte intervallene forkortes tilsvarende.		før arbeidet begynner	etter arbeidsslutt hhv. daglig	ukentlig	månedlig	årlig	ved feil	ved skade	ved behov
Hele apparatet	Visuell kontroll	X							
	rengjør		X						
Tohåndskobling	Kontroller funksjonsevnen – etter at girspaken eller bryterbøylen, hhv. girspaken eller tilleggsbryteren, slippes fri må kniven stanse helt innen kort tid	X							
Innsugingsåpning for kjøleluft	Visuell kontroll		X						
	rengjør								X
Skjærekniv	Visuell kontroll	X							
	rengjør ²⁾		X						
	slipe ¹⁾²⁾								X
	må skiftes ut av fagforhandler ¹⁾							X	
Kontroller gir og veivstang	kontrolleres hver 50. driftstime av en fagforhandler ¹⁾								
	STIHL girfett kan fylles på av forhandleren ¹⁾								X
Kullbørster	kontrolleres hver 100. driftstime av en fagforhandler ¹⁾								

Opplysningene gjelder for normale bruksforhold. Under vanskelige forhold (mye støv osv.) og lengre daglige arbeidsøkter må de angitte intervallene forkortes tilsvarende.		før arbeidet begynner	etter arbeidslutt hiv. daglig	ukentlig	månedlig	årlig	ved feil ved feil	ved skade	ved behov
	må skiftes ut av fagforhandler ¹⁾								X
Tilgjengelige skruer og muttere	trekke til								X
Sikkerhetsetikett	skift ut						X		
¹⁾ STIHL anbefaler STIHL-fagforhandleren									
²⁾ spray deretter inn med STIHL harpiks-løsemiddel									

11 Redusere slitasje og unngå skader

Ved å overholde instruksene i denne bruksanvisningen unngår man unødig slitasje og skader på apparatet.

Bruk, vedlikehold og oppbevaring av maskinen skal skje slik det er beskrevet i denne bruksanvisningen.

Alle skader som oppstår fordi sikkerhets-, betjenings- og vedlikeholdsanvisningene ikke følges, er brukerens eget ansvar. Dette gjelder særlig for:

- endringer av produktet som ikke er godkjent av STIHL,
- bruk av verktøy eller tilbehør som ikke er godkjent til maskinen, ikke egner seg eller er kvalitativt mindreveldig,
- uriktig bruk av maskinen,
- bruk av maskinen ved idretts- eller konkurransearrangementer,
- skader som følge av at maskinen brukes videre med defekte deler.

11.1 Vedlikeholdsarbeid

Alle arbeider som er oppført i kapittelet „Stell og vedlikehold“, skal gjennomføres regelmessig. Hvis vedlikeholdsarbeidet ikke utføres av brukeren, skal det utføres hos en faghandel.

STIHL anbefaler at vedlikeholdsarbeider og reparasjoner bare utføres hos STIHL-forhandlere. STIHL-forhandlere får regelmessig tilbud om kurs og har tilgang til teknisk dokumentasjon.

Hvis disse arbeidene forsømmes eller ikke utføres fagmessig korrekt, kan det oppstå skader som brukeren selv står ansvarlig for. Dette omfatter blant annet:

- Skader på elektromotoren som følge av for sent eller utilstrekkelig vedlikehold (f.eks. utilstrekkelig rengjøring av kjøleluftslangen)
- Skader på grunn av feil elektrisk tilkobling (spenning, ikke tilstrekkelig dimensjonerte tilførselsledninger)
- korrosjons- og andre skader som følge av uriktig oppbevaring,
- skader på maskinen fordi det er brukt kvalitativt mindreverdige reservedeler.

11.2 Slitasjedeler

Mange av delene i apparatet utsettes for normal slitasje, også ved riktig bruk, og må byttes ut til rett tid avhengig av bruksmåte og -varighet.

Dette gjelder blant annet:

- Skjærekniv

12 Viktige komponenter

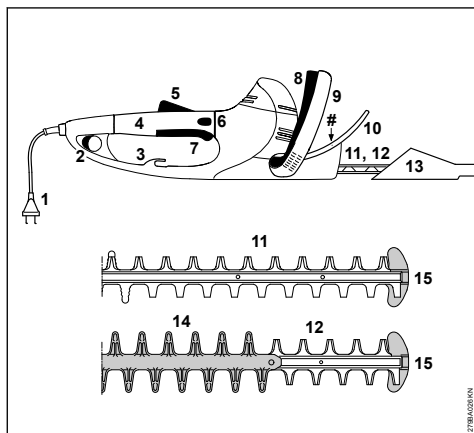

- 1 Strømledning
 - 2 Tilleggsbryter
 - 3 Strekkavlastning
 - 4 Betjeningshåndtak med dreibart håndtak
 - 5 Håndtakslås
 - 6 Håndtakssperre
 - 7 Bryterhåndtak
 - 8 Koblingsbøyle
 - 9 Bøylehåndtak
 - 10 Håndbeskytter
 - 11 Skjærekniv HSE 61, 71 (se „Tekniske data“)
 - 12 Skjærekniv HSE 81 (se „Tekniske data“)
 - 13 Knivbeskytter
 - 14 Kuttebeskyttelse (kun HSE 81)
 - 15 Styreskinnevern
- # Maskinnummer

13 Tekniske data

13.1 Motor

13.1.1 HSE 61

Merkespenning:	230–240 V
Merkestrøm:	2,1 A
Frekvens:	50 Hz
Effekt:	500 W
Sikringer:	min. 10 A
Verneklasse:	II, <input type="checkbox"/>

13.1.2 HSE 71

Merkespenning:	230–240 V
Merkestrøm:	2,6 A
Frekvens:	50 Hz
Effekt:	600 W
Sikringer:	min. 10 A
Verneklasse:	II, <input type="checkbox"/>

13.1.3 HSE 81

Merkespenning:	230–240 V
Merkestrøm:	2,8 A
Frekvens:	50 Hz
Effekt:	650 W
Sikringer:	min. 10 A
Verneklasse:	II, <input type="checkbox"/>

13.2 Kniver

13.2.1 HSE 61

Slipevinkel til knivplanet:	34°
Tannavstand:	29 mm
Slagfrekvens:	3200 o/min
Snittlengde:	500 mm, 600 mm

13.2.2 HSE 71

Slipevinkel til knivplanet:	28°
Tannavstand:	36 mm
Slagfrekvens:	2600 o/min
Snittlengde:	600 mm, 700 mm

13.2.3 HSE 81

Slipevinkel til knivplanet:	45°
Tannavstand:	36 mm
Slagfrekvens:	2600 o/min
Snittlengde:	500 mm, 600 mm, 700 mm

13.3 vekt

13.3.1 HSE 61

Kappelengde 500 mm:	3,9 kg
Kappelengde 500 mm ¹⁾ :	4,6 kg
Kappelengde 600 mm:	4,1 kg

13.3.2 HSE 71

Kappelengde 600 mm:	4,1 kg
Kappelengde 600 mm ¹⁾ :	4,8 kg
Kappelengde 700 mm:	4,2 kg
Kappelengde 700 mm ¹⁾ :	4,9 kg

13.3.3 HSE 81

Kappelengde 500 mm:	4,1 kg
Kappelengde 600 mm:	4,2 kg
Kappelengde 700 mm:	4,4 kg
Kappelengde 700 mm ¹⁾ :	5,0 kg

¹⁾ Variant med 10 m skjøteledning for Storbritannia

13.4 Lyd- og vibrasjonsverdier

For fastsetting av lyd- og vibrasjonsverdier tas det utgangspunkt i driftstilstanden nominelt maksimumsturtall.

For nærmere informasjon om samsvar med arbeidsgiverdirektivet om vibrasjon 2002/44/EF, se

www.stihl.com/vib

13.4.1 Lydeffektnivå L_p iht. EN 60745-2-15

HSE 61

Kappelengde 500 mm:	85 dB(A)
Kappelengde 600 mm:	85 dB(A)

HSE 71

Kappelengde 600 mm:	88 dB(A)
Kappelengde 700 mm:	88 dB(A)

HSE 81

Kappelengde 500 mm:	88 dB(A)
Kappelengde 600 mm:	88 dB(A)
Kappelengde 700 mm:	88 dB(A)

13.4.2 Lydtrykknivå L_{Wp} iht. EN 60745-2-15

HSE 61

Kappelengde 500 mm:	96 dB(A)
Kappelengde 600 mm:	96 dB(A)

HSE 71

Kappelengde 600 mm:	99 dB(A)
Kappelengde 700 mm:	99 dB(A)

HSE 81

Kappelengde 500 mm:	99 dB(A)
Kappelengde 600 mm:	99 dB(A)
Kappelengde 700 mm:	99 dB(A)

13.4.3 Vibrasjonsverdi a_{hv} iht. NEK EN 60745-2-15

HSE 61

Kappelengde 500 mm:	
Håndtak til venstre:	5,3 m/s ²
Håndtak til høyre:	3,3 m/s ²

HSE 61

Kappelengde 600 mm:	
Håndtak til venstre:	5,3 m/s ²
Håndtak til høyre:	3,3 m/s ²

HSE 71

Kappelengde 600 mm:	
Håndtak til venstre:	3,8 m/s ²
Håndtak til høyre:	2,6 m/s ²

HSE 71

Kappelengde 700 mm:	
Håndtak til venstre:	3,8 m/s ²
Håndtak til høyre:	2,6 m/s ²

HSE 81

Kappelengde 500 mm:	
Håndtak til venstre:	3,2 m/s ²
Håndtak til høyre:	2,1 m/s ²

HSE 81

Kappelengde 600 mm:	
Håndtak til venstre:	3,5 m/s ²
Håndtak til høyre:	2,5 m/s ²

HSE 81

Kappelengde 700 mm:	
Håndtak til venstre:	3,5 m/s ²
Håndtak til høyre:	2,5 m/s ²

For lydtrykknivået og lydeffektnivået er K-verdien iht. RL 2006/42/EG = 2,0 dB(A); for vibrasjonsverdien er K-verdien iht. RL 2006/42/EG = 2,0 m/s².

De angitte vibrasjonsverdiene er målt i en standardisert testprosess og kan brukes til sammenligning med elektriske apparater.

Faktiske vibrasjonsverdier kan avvike fra de angitte verdiene, avhengig av bruksområde.

De angitte vibrasjonsverdiene kan brukes til en første vurdering av vibrasjonsbelastningen.

Den faktiske vibrasjonsbelastningen må beregnes. I den forbindelse kan det også tas hensyn til tidsrommene når det elektriske apparatet er slått av, og tidsrommene når de er slått på, men går uten belastning.

Les mer om tiltak for reduksjon av vibrasjonsbelastningen for å beskytte brukeren i avsnittet „Vibrasjoner“ i kapitlet „Sikkerhetsanvisninger og arbeidsteknikk“.

13.5 REACH

REACH betegner EF-kjemikalierregelverket for felles registrering, vurdering og godkjenning av kjemikalier.

Les mer om kravene i kjemikalierregelverket REACH (EG) nr. 1907/2006 på

www.stihl.com/reach

14 Reparasjoner

Brukere av dette apparatet får bare utføre vedlikeholds- og servicearbeider som er beskrevet i denne bruksanvisningen. Reparasjoner utover dette må bare utføres av fagforhandler.

STIHL anbefaler at vedlikeholdsarbeid og reparasjoner bare utføres hos STIHL-forhandlere. STIHL-forhandlere får regelmessig tilbud om kurs og har tilgang til teknisk dokumentasjon.

Monter kun reservedeler som STIHL har godkjent til denne maskinen, eller teknisk likeverdige deler under reparasjoner. Bruk alltid reservedeler av høy kvalitet. Hvis ikke, kan det oppstå fare for ulykker eller skader på apparatet.

STIHL anbefaler å bruke originale STIHL-reservedeler.

Originale STIHL-reservedeler kan gjenkjennes på STIHL-reservedelsnummeret, på påskriften **STIHL** og eventuelt på STIHL-reservedelsmerket **GI** (på små deler kan dette merket også stå alene).

15 Avfallshåndtering

Informasjon om kassering er tilgjengelig hos lokale myndigheter eller hos din STIHL-fagforhandler.

Upassende avfallshåndtering kan være skadelig for helse og miljø.

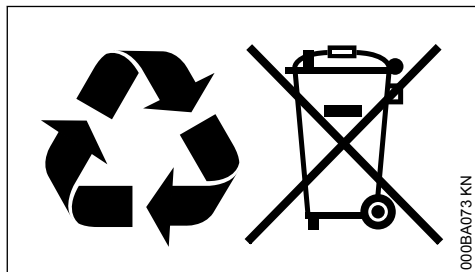

- ▶ STIHL-produkter, inkludert emballasje, tilføres en egnet gjenvinningsstasjon i samsvar med lokale forskrifter.
- ▶ Må ikke kasseres med husholdningsavfallet.

16 EU-samsvarserklæring

ANDREAS STIHL AG & Co. KG
Badstr. 115
D-71336 Waiblingen

Tyskland

påtar seg alene ansvaret for at

Konstruksjon: Elektrisk hekksaks
Varemerke: STIHL
Type: HSE 61
HSE 71
HSE 81

Serieidentifikasjon: 4812

oppyller de gjeldende bestemmelsene til direktivene 2011/65/EU 2006/42/EF, 2014/30/EU og 2000/14/EF og er utviklet og produsert i henhold til følgende standarder, som gjaldt ved produksjonsdato:

EN 55014-1, EN 55014-2, EN 60745-1,
EN 60745-2-15, EN 61000-3-2, EN 61000-3-3

Det målte og garanterte lydeffektivnivået ble beregnet i henhold til direktivet 2000/14/EF, vedlegg V, med anvendelse av standarden ISO 11094.

Målt lydeffektivnivå

HSE 61

Kappelengde 500 mm: 96 dB(A)
Kappelengde 600 mm: 96 dB(A)

HSE 71

Kappelengde 600 mm: 99 dB(A)
Kappelengde 700 mm: 99 dB(A)

HSE 81

Kappelengde 500 mm: 99 dB(A)
Kappelengde 600 mm: 99 dB(A)
Kappelengde 700 mm: 99 dB(A)

Garantert lydeffektivnivå

HSE 61

Kappelengde 500 mm: 98 dB(A)
Kappelengde 600 mm: 98 dB(A)

HSE 71

Kappelengde 600 mm: 101 dB(A)
Kappelengde 700 mm: 101 dB(A)

HSE 81

Kappelengde 500 mm: 101 dB(A)
Kappelengde 600 mm: 101 dB(A)
Kappelengde 700 mm: 101 dB(A)

Oppbevaring av de tekniske dokumentene:

ANDREAS STIHL AG & Co. KG
Produktzulassung

Byggeår, produksjonsland og maskinnummer står på enheten.

Waiblingen, 15.07.2021

ANDREAS STIHL AG & Co. KG
med fullmakt fra

Dr. Jürgen Hoffmann

Avdelingsleder produktgodkjenning, -regulering



17 Produsentens samsvarserklæring for UKCA

ANDREAS STIHL AG & Co. KG

Badstr. 115

D-71336 Waiblingen

Tyskland

påtar seg alene ansvaret for at

Konstruksjon: Elektrisk hekksaks

Varemerke: STIHL

Type: HSE 61

HSE 71

HSE 81

Serieidentifikasjon: 4812

oppfyller de gjeldende bestemmelsene til de britiske direktivene The Restriction of the Use of Certain Hazardous Substances in Electrical and Electronic Equipment Regulations 2012, Supply of Machinery (Safety) Regulations 2008, Electromagnetic Compatibility Regulations 2016 og Noise Emission in the Environment by Equipment for use Outdoors Regulations 2001 og er utviklet og produsert i henhold til følgende standarder, som gjaldt ved produksjonsdato:

EN 55014-1, EN 55014-2, EN 60745-1,
EN 60745-2-15, EN 61000-3-2, EN 61000-3-3

Det målte og garanterte lydeffektnivået ble beregnet i henhold til det britiske direktivet Noise Emission in the Environment by Equipment for use Outdoors Regulations 2001, vedlegg 8, med anvendelse av standard ISO 11094.

Målt lydeffektnivå

HSE 61

Kappelengde 500 mm: 96 dB(A)

Kappelengde 600 mm: 96 dB(A)

HSE 71

Kappelengde 600 mm: 99 dB(A)

Kappelengde 700 mm: 99 dB(A)

HSE 81

Kappelengde 500 mm: 99 dB(A)

Kappelengde 600 mm: 99 dB(A)

Kappelengde 700 mm: 99 dB(A)

Garantert lydeffektnivå

HSE 61

Kappelengde 500 mm: 98 dB(A)

Kappelengde 600 mm: 98 dB(A)

HSE 71

Kappelengde 600 mm: 101 dB(A)

Kappelengde 700 mm: 101 dB(A)

HSE 81

Kappelengde 500 mm: 101 dB(A)

HSE 81

Kappelengde 600 mm: 101 dB(A)

Kappelengde 700 mm: 101 dB(A)

Oppbevaring av de tekniske dokumentene:

ANDREAS STIHL AG & Co. KG

Byggeår, produksjonsland og maskinnummer står på enheten.

Waiblingen, 15.07.2021

ANDREAS STIHL AG & Co. KG

med fullmakt fra



Dr. Jürgen Hoffmann

Avdelingsleder produktgodkjenning, -regulering



18 Generelle sikkerhetsanvisninger for elektroverktøy

Dette kapitlet gjengir de generelle sikkerhetsanvisningene i den europeiske standarden EN 60745 som gjelder håndholdt motordrevet elektroverktøy. **STIHL er forpliktet til å gjengi disse standardtekstene ordrett.**

Sikkerhetsinstruksene gjengitt under «2) Elektriske sikkerhetsinstrukser» for å unngå elektrisk støt kommer ikke til anvendelse for batteridrevet STIHL elektroverktøy.



ADVARSEL

Les gjennom alle advarslene og anvisningene. Ignorerer sikkerhetsinstrukser og anvisninger, kan dette føre til elektrisk støt, brann og/eller alvorlige skader.

Ta godt vare på alle advarslene og anvisningene.

Begrepet «elektroverktøy» som brukes i sikkerhetsinstruksene gjelder for nettdrevet elektroverktøy (med nettleddning) og på batteridrevet elektroverktøy (uten nettleddning).

18.1 1) Sikkerhet på arbeidsplassen

a) **Hold arbeidsområdet rent og ryddig, og sørg for god belysning.** Rotete arbeidsområder

eller arbeidsområder uten lys kan føre til ulykker.

- b) **Ikke arbeid med elektroverktøyet i eksplosjonsutsatte omgivelser der det er brennbare væsker, gass eller støv.** Elektroverktøy lager gnister som kan antenne støv eller damper.
- c) **Hold barn og andre personer unna når elektroverktøyet brukes.** Hvis du blir forstyrret under arbeidet, kan du miste kontrollen over elektroverktøyet.

18.2 2) Elektrisk sikkerhet

- a) **Støpselet til elektroverktøyet må passe inn i stikkontakten. Støpselet må ikke forandres på noen som helst måte. Ikke bruk adapterstøpsler sammen med jordet elektroverktøy.** Støpsler som ikke er forandret på og passende stikkontakter reduserer risikoen for elektrisk støt.
- b) **Unngå kroppskontakt med jordede overflater som rør, ovner, komfyrer og kjøleskap.** Det er økt fare ved elektriske støt hvis kroppen din er jordet.
- c) **Hold elektroverktøy unna regn eller fuktighet.** Dersom det kommer vann inn i et elektroverktøy, øker risikoen for elektriske støt.
- d) **Ikke bruk ledningen til andre formål, f.eks. til å bære elektroverktøyet, henge det opp eller trekke det ut av stikkontakten. Hold ledningen unna varme, olje, skarpe kanter eller verktøydeler som beveger seg.** Med skadde eller opphopede ledninger øker risikoen for elektrisk støt.
- e) **Når du arbeider med et elektroverktøy uten-dørs, må du kun bruke en skjøteledning som er egnet til utendørs bruk.** Når du bruker en skjøteledning som er egnet for utendørs bruk, reduseres risikoen for elektriske støt.
- f) **Kan du ikke unngå å bruke elektroverktøyet i fuktige omgivelser, må du bruke en jordfeilbryter.** Bruk av jordfeilbryter reduserer risikoen for elektriske støt.

18.3 3) Personisikkerhet

- a) **Vær oppmerksom, pass på hva du gjør, og gå fornuftig frem når du arbeider med elektroverktøy. Ikke bruk elektroverktøy når du er trett eller påvirket av narkotika, alkohol eller medikamenter.** Et øyeblikks uoppmerksomhet under bruk av elektroverktøy kan føre til alvorlige skader.
- b) **Bruk personlig verneutstyr og alltid vernebriller.** Bruk av personlig sikkerhetsutstyr som

støvmaske, sklislire arbeidssko, hjelm eller hørselvern – avhengig av type og bruk av elektroverktøyet – reduserer risikoen for skader.

- c) **Unngå utilsiktet start av verktøyet. Forviss deg om at elektroverktøyet er slått av før du kobler det til strømmen og/eller batteriet, løfter det opp eller bærer det.** Hvis du holder fingeren på bryteren når du bærer elektroverktøyet eller kobler elektroverktøyet til strømmen i innkoblet tilstand, kan dette føre til uhell.
- d) **Fjern innstillingsverktøy eller skrunøkler før du slår på elektroverktøyet.** Et verktøy eller en nøkkel som befinner seg i en roterende verktøydell, kan føre til skader.
- e) **Unngå en unormal kroppsholdning. Sørg for å stå stødig og i balanse.** Dermed kan du kontrollere elektroverktøyet bedre i uventede situasjoner.
- f) **Bruk alltid egnede klær. Ikke bruk vide klær eller smykker. Hold hår, klær og hansker unna deler som beveger seg.** Løstsittende tøy, smykker eller langt hår kan komme inn i deler som beveger seg.
- g) **Hvis det kan monteres støvavsug- og oppsamlingsinnretninger på verktøyet, må du forvise deg om at disse er tilkoblet og brukes på riktig måte.** Bruk av støvsuger reduserer fare på grunn av støv.

18.4 4) Bruk og håndtering av elektroverktøy

- a) **Ikke overbelast verktøyet. Bruk et elektroverktøy som er beregnet til det arbeidet du vil utføre.** Med et passende elektroverktøy arbeider du bedre og sikrere i det angitte effektområdet.
- b) **Ikke bruk elektroverktøy med defekt av/påbryter.** Elektroverktøy som ikke lenger kan slås av eller på, er farlig, og må repareres.
- c) **Trekk støpselet ut av stikkontakten og/eller fjern batteriet før du utfører innstillinger på elektroverktøyet, skifter tilbehørsdeler eller legger bort maskinen.** Disse tiltakene forhindrer en utilsiktet start av elektroverktøyet.
- d) **Elektroverktøy som ikke er i bruk, må oppbevares utilgjengelig for barn. Ikke la noen bruke maskinen hvis de ikke er fortrolige med maskinen eller ikke har lest disse anvisningene.** Elektroverktøy er farlig når det brukes av uerfarne personer.

- e) **Vær nøye med vedlikeholdet av elektroverktøyet.** Kontroller at bevegelige verktøydeler fungerer feilfritt og ikke klemmes fast, og sjekk om deler er brukket eller så skadet at det påvirker elektroverktøyet funksjon. Sørg for at skadde deler blir reparert før elektroverktøyet tas i bruk. Dårlig vedlikeholdte elektroverktøy er årsak til mange uhell.
- f) **Hold skjæreverktøyet skarpt og rent.** Godt stelt skjæreverktøy med skarpe skjær setter seg ikke så ofte fast og er lettere å føre.
- g) **Bruk elektroverktøy, tilbehør, verktøy osv. i henhold til disse anvisningene.** Ta hensyn til arbeidsforholdene og arbeidet som skal utføres. Bruk av elektroverktøy til andre formål enn det som er angitt, kan føre til farlige situasjoner.

18.5 5) Service

- a) **Elektroverktøyet skal alltid kun repareres av kvalifiserte teknikere og kun med originale reservedeler.** Slik opprettholdes verktøyet sikkerhet.

18.6 Sikkerhetsanvisninger for hekk-sakser

- **Hold alle kroppsdeler i god avstand fra kniven.** Gjør aldri forsøk på å fjerne snittavfall eller holde fast i materialet som skal skjæres mens kniven går. Slå av maskinen før innklemt snittavfall fjernes. Et øyeblikks uoppmerksomhet ved bruk av hekksaksen kan føre til alvorlige skader.
- **Bær hekksaksen i håndtaket med avslått motor.** Ved transport eller oppbevaring av hekksaksen skal beskyttelsesdekselet alltid settes på. Omhyggelig omgang med maskinen forhindrer at kniven kan forårsake skader.
- **Hold i de isolerte gripeflatene på elektroverktøyet, da kniven kan komme i kontakt med skjulte elektriske ledninger eller verktøyet strømledning.** Dersom kniven kommer i kontakt med en strømførende ledning, kan maskinens metalldele bli strømførende og gi brukeren elektrisk støt.
- **Hold ledningen på avstand fra skjærområdet.** Under arbeidet kan ledningen være skjult mellom grenene og dermed bli kappet over i vanvare.

Obsah

- 1 Vysvětlivky k tomuto návodu k použití.... 117

2	Bezpečnostní pokyny a pracovní technika	117
3	Použití.....	122
4	Připojení stroje na elektrickou síť.....	123
5	Zapnutí stroje.....	124
6	Vypnutí stroje.....	125
7	Otočná rukojeť.....	125
8	Skladování stroje.....	125
9	Ostření nožů postřihové lišty.....	126
10	Pokyny pro údržbu a ošetřování.....	126
11	Jak minimalizovat opotřebení a jak zabránit poškození.....	127
12	Důležité konstrukční prvky.....	128
13	Technická data.....	128
14	Pokyny pro opravu.....	130
15	Likvidace stroje.....	130
16	Prohlášení o konformitě EU.....	130
17	Adresy.....	131
18	Všeobecné bezpečnostní pokyny pro elektrické stroje.....	131

Vážená zákaznice, vážený zákazníku,

děkujeme Vám, že jste se rozhodli pro jakostní výrobek firmy STIHL.

Tento produkt byl vyroben za použití moderních výrobních technologií a obsáhlých opatření pro zajištění jakosti. Snažíme se udělat vše pro to, abyste s tímto výrobkem byli spokojeni a mohli s ním bez problémů pracovat.

Pokud budete mít dotazy týkající se Vašeho stroje, obraťte se laskavě buď na Vašeho obchodníka či přímo na naši distribuční společnost.

Váš



Dr. Nikolas Stihl

1 Vysvětlivky k tomuto návodu k použití

1.1 Obrázkové symboly

Veškeré na stroji zobrazené symboly jsou vysvětleny v tomto návodu k použití.

1.2 Označení jednotlivých textových pasáží



VAROVÁNÍ

Varování jak před nebezpečím úrazu či poranění osob, tak i před závažnými věcnými škodami.

UPOZORNĚNÍ

Varování před poškozením stroje jako celku či jeho jednotlivých konstrukčních částí.

1.3 Další technický vývoj

STIHL se neustále zabývá dalším vývojem veškerých strojů a přístrojů; z tohoto důvodu si musíme vyhradit právo změn objemu dodávek ve tvaru, technice a vybavení.

Z údajů a vyobrazení uvedených v tomto návodu k použití nemohou být proto odvozovány žádné nároky.

2 Bezpečnostní pokyny a pracovní technika



Zvláštní bezpečnostní opatření jsou při práci s tímto strojem nezbytná, protože nože postřihové lišty jsou velice ostré a protože se pracuje s elektrickým proudem.



Ještě před prvním uvedením stroje do provozu si bezpodmínečně přečtete celý návod k použití a bezpečně ho uložte pro pozdější použití. Nedbání údajů v návodu k použití může být životu nebezpečné.

Dodržujte specifické bezpečnostní předpisy země, např. příslušných oborových sdružení, úřadů pro bezpečnost práce apod.

Pokyn pro každého, kdo bude se strojem pracovat poprvé: Buď si nechejte od prodáváče nebo jiné osoby znalé práce se strojem ukázat, jak se s ním bezpečně zachází, nebo se zúčastněte odborného školení.

Nezletilí nesmějí se strojem pracovat – s výjimkou mladistvých nad 16 let, kteří se pod dohledem zaučují.

Děti, diváky a zvířata nepouštět do blízkosti stroje!

Pokud stroj již nebude dále používán, uložte ho tak, aby nikdo nebyl ohrožen. Stroj chraňte před použitím nepovolanými osobami.

Uživatel nese vůči jiným osobám zodpovědnost za úrazy a za nebezpečí ohrožující jejich zdraví či majetek.

Stroj předávejte či zapůjčujte pouze těm osobám, které jsou s tímto modelem a jeho obsluhou obeznámeny – a vždy jim zároveň předejte i návod k použití.

Osoby, které z důvodů omezených fyzických, sensorických nebo duševních schopností nejsou ve stavu, aby mohli stroj bezpečně obsluhovat, smějí se strojem pracovat pouze pod dohledem nebo po instruktáži odpovědnou osobou.

Práce s motorovými stroji produkujícími hluk může být národními či lokálními předpisy časově omezena.

Kdo pracuje se strojem, musí být odpočatý, zdravý a v dobré kondici.

Osoby, které se ze zdravotních důvodů nesmějí namáhat, by se měly předem informovat u lékaře, zda s tímto strojem smějí pracovat.

Po požití alkoholu, léků snižujících reakceschopnost nebo drog se nesmí se strojem pracovat.

Stroj používejte výlučně jen k postřihu živých plotů, keřů, křovin, houští apod.

Použití stroje k jiným účelům není dovoleno a může vést k úrazům nebo k poškození stroje.

Před prováděním jakéhokoliv úkonu na stroji – vytáhněte elektrickou vidlici ze zásuvky – **hrozí nebezpečí úrazu!**

Vidlici nevytahujte ze síťové zásuvky zatažením za přípojovací kabel, nýbrž vidlici uchopte a pak ji vytáhněte.

Nevhodné prodlužovací kabely mohou být nebezpečné.

U prodlužovacích kabelů je bezpodmínečně nutné dbát na povolené minimální průřezy jednotlivých kabelů (viz „Připojení stroje na elektrickou síť“).

Konektor a spojka prodlužovacího kabelu musejí být vodotěsné nebo musí být kabel veden tak, aby se nemohly dostat do styku s vodou.

Používejte pouze takové postřihové lišty (nože) či příslušenství, které jsou firmou STIHL pro tento stroj povoleny, či technicky adekvátní díly. V případě dotazů k tomuto tématu kontaktujte odborného prodejce. Používejte pouze vysokojaakostní nástroje či příslušenství. V opačném případě může hrozit nebezpečí úrazu či poškození stroje.

STIHL doporučuje používat originální nástroje a příslušenství značky STIHL. Jsou svými vlastnostmi optimálně přizpůsobeny jak výrobku samotnému, tak i požadavkům uživatele.

Na stroji neprovádějte žádné změny – mohlo by to vést k ohrožení bezpečnosti. Za osobní a věcné škody, které by vznikly z důvodů použití nedovolených adaptérů, vylučuje STIHL jakoukoliv zodpovědnost.

K čištění stroje nikdy nepoužívejte vysokotlaké čističe. Prudký proud vody by mohl poškodit jednotlivé díly stroje.

Stroj nikdy neostříkujte vodou.

2.1 Oblečení a výstroj

Noste předpisové oblečení a výstroj.



Oblečení musí být účelné a nesmí překážet v pohybu. Těsně přiléhající oděv – pracovní overal, v žádném případě pracovní plášť.

Nikdy nenoste oděvy, které by se mohly zachytit ve dřevě, v chraстí nebo pohybujících se částech stroje. Ani žádné šály, kravaty či šperky a ozdoby. Dlouhé vlasy svažte a zajistěte tak, aby se nacházely nad rameny.



Noste pevnou obuv s hrubou, neklouzávou podrážkou.

2.1.1 Ochranné brýle, protihluková ochrana



VAROVÁNÍ



Ke snížení nebezpečí očních úrazů noste těsně přiléhající ochranné brýle podle normy EN 166. Dbejte na správné a přiléhavé nasazení brýlí.

Noste osobní ochranu sluchu – např. ochranné kapsle do uší.



Noste robustní pracovní rukavice z odolného materiálu (například kůže).

STIHL nabízí rozsáhlý program osobního ochranného vybavení.

2.2 Při přepravě stroje

Motorový stroj vždy vypněte a síťový konektor stroje vytáhněte ze zásuvky – ochranný kryt nožů postříhové lišty nasadte i při přepravě na krátké vzdálenosti.

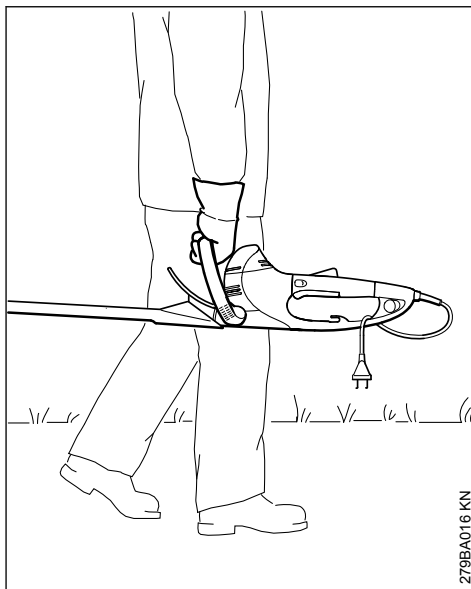

Stroj držte při přenášení za přední trubkovou rukojeť – postříhovou lištou směřující dozadu.

Ve vozidlech: Stroj zajistěte proti převržení a poškození.

2.3 Před zahájením práce

Proveďte kontrolu provozní bezpečnosti stroje – dbejte přitom na patričné kapitoly v návodu k použití:

- Napětí a kmitočty stroje (viz typový štítek) musejí být identické s napětím a kmitočty elektrické sítě.
- Zkontrolujte, jestli připojovací kabel, elektrická vidlice a prodlužovací kabel nejsou poškozeny. Poškozené kabely, spojky a elektrické vidlice či připojovací kabely neodpovídající předpisům se nesmějí používat.
- Zásuvky prodlužovacích kabelů musejí být chráněny před stříkající vodou
- Připojovací kabel vedte a označte tak, aby nemohlo dojít k jeho poškození a aby nikdo nebyl ohrožen – zabraňte nebezpečí zakopnutí.
- Pojistka spínače, spínač, spínací rámová páčka a přídatný spínač se musejí snadno a lehce pohybovat – po puštění se musí pojistka spínače, spínač, spínací rámová páčka a přídatný spínač vrátit do výchozí pozice
- Postříhová lišta je v korektním stavu (nože jsou čisté, lehce pohyblivé a nezdeformované), lišta je pevně připevněná, správně

namontovaná, nože doostřené a dobře nastříkané prostředkem STIHL na rozpouštění pryskyřic (mazivo).

- Zkontrolovat, není-li ochrana proti pořezání (pokud se na stroji nachází) poškozená.
- Na ovládacích a bezpečnostních zařízeních neprovádějte žádné změny.
- Rukojeti musí být čisté a suché, beze stop oleje či nečistot – je to důležité pro bezpečné vedení stroje.

Stroj smí být provozován pouze v provozně bezpečném stavu – **hrozí nebezpečí úrazu!**

Jak zabránit nebezpečí úrazu elektrickým proudem:

- Elektrické připojení provádějte pouze na předpisově instalovanou zásuvku.
- Používaný prodlužovací kabel odpovídá platným předpisům pro daný konkrétní případ použití.
- Izolace připojovacího a prodlužovacího kabelu, elektrická vidlice a kabelové spojení jsou v bezvadném stavu.

2.4 Jak stroj držet a vést

Stroj držte vždy pevně oběma rukama za rukojeti. Rukojeti pevně obemkněte palci.

2.4.1 Praváci

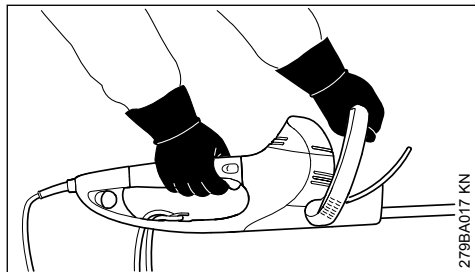

Pravá ruka je na ovládací rukojeti a levá ruka na přední trubkové rukojeti.

2.4.2 Leváci

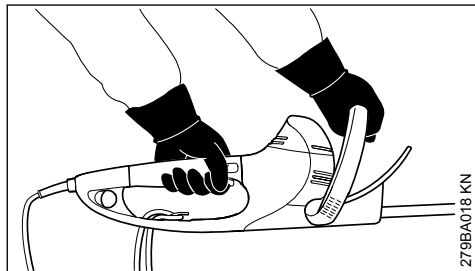

Levá ruka je na ovládací rukojeti a pravá ruka na přední trubkové rukojeti.

Zaujměte pevný a bezpečný postoj a stroj ved'te tak, aby postřihová lišta byla vždy odvrácená od těla pracovníka.

2.5 Při práci

V případě hrozícího nebezpečí resp. v nouzovém případě stroj okamžitě vypněte – pusťte spínač nebo spínací rámovou páčku resp. spínač nebo přidavný spínač.

Zajistěte, aby se v pracovním pásmu nezdržovaly žádné jiné osoby.

Postřihovou lištu / nože neustále pozorujte – nikdy nepostřihujte pásma živého plotu, za která není vidět.

Při postřihu vysokých živých plotů pracujte s maximální opatrností – mohl by se za nimi někdo zdržovat – bezpodmínečně se předem podívejte.



S motorovým strojem nikdy nepracujte za deště ani v mokřem či velmi vlhkém prostředí – hnací motor není vodotěsný – **hrozí nebezpečí úrazu elektrickým proudem a nebezpečí elektrického zkratu!**

Stroj nikdy nenechávejte venku na dešti.

Stroj je vybaven systémem pro rychlé zastavení nožů – nože postřihové lišty se bezprostředně zastaví, jakmile obsluha pustí spínač nebo spínací rámovou páčku resp. přidavný spínač.

Tuto funkci kontrolujte pravidelně, v krátkých časových intervalech. Stroj nikdy neprovozovat v případě, že nože postřihové lišty vykazují doběhový efekt – **hrozí nebezpečí úrazu!** Vyhledejte odborného prodejce.

Pozor při náledí, v moku, na sněhu, na svazích nebo na nerovném terénu atd. – **hrozí nebezpečí uklouznutí!**

Spadlé větve, křoví a jiné odřezky odklidte.

Dbejte na překážky: pařezy, kořeny – **hrozí nebezpečí zakopnutí!**

2.5.1 Při práci ve výšce:

- vždy používejte vysokozdviznou plošinu
- nikdy nepracujte na žebříku nebo vestoje v koruně stromu
- nikdy nepracujte na nestabilních místech

Při práci s ochranou sluchu je třeba zvýšená pozornost a opatrnost – schopnost vnímání zvuků ohlašujících nebezpečí (křik, zvukové signály apod.) je omezena.

Práci včas přerušujte přestávkami, aby se zabránilo stavu únavy a vyčerpání – **hrozí nebezpečí úrazu!**

Pracujte klidně a s rozvahou – pouze za dobrých světelných podmínek a při dobré viditelnosti. Pracujte pozorně a předvídavě, neohrožujte jiné osoby.

Převodová skříň je během práce velice horká. Nedotýkejte se převodové skříňe – **hrozí nebezpečí popálení!**

Pokud byl motorový stroj vystaven zatížení neodpovídajícímu jeho účelu (např. působení hrubého násilí při úderu či pádu), je bezpodmínečně nutné před dalším provozem důkladně zkontrolovat stav provozní bezpečnosti – viz také „Před zahájením práce“. Zkontrolujte zejména funkčnost bezpečnostních zařízení. Stroje, jejichž funkční bezpečnost již není zaručena, nesmějí být v žádném případě dále používány. V nejasných případech vyhledejte odborného prodejce.

Aby se zabránilo poškození nožů postřihové lišty, zkontrolujte živý plot a pracovní pásmo:

- Odstraňte kameny, kovové díly a jiné pevné předměty.
- Dbejte na to, aby se mezi nože nedostal žádný písek a žádné kameny, např. při práci nízko nad zemí.
- u živých plotů s drátěnými ploty se nože nikdy nesmějí dotknout drátu

Vyhňte se jakémukoli kontaktu s elektrickým vedením – nikdy nepřepřezávejte elektrické dráty

– **hrozí úraz elektrickým proudem!**



Nikdy se nedotýkejte nožů postřihové lišty za běžícího motoru. Pokud by došlo k zablokování nožů postřihové lišty nějakým předmětem – okamžitě zastavte motor a vytáhněte elektrickou zástrčku – teprve potom odstraňte předmět – **hrozí nebezpečí úrazu!**

U silně zaprášených či znečištěných živých plotů nastříkejte nože postřihové lišty rozpouštědlem pryskyřic značky STIHL – dle potřeby. Tím se docílí výrazného snížení tření nožů postřihové lišty, agresivního působení rostlinných šťáv a usazování částic nečistot.

Prach rozvířený během práce může být zdraví škodlivý. Při vzniku prachu vždy noste protiprašnou masku.



V případě poškození připojovacího kabelu okamžitě vytáhněte vidlici ze síťové zásuvky – **hrozí životu nebezpečný úraz elektrickým proudem!**

Vidlici nevytahujte ze síťové zásuvky zatažením za připojovací kabel, nýbrž vidlici uchopte a pak ji vytáhněte.

Připojovací elektrický kabel nepoškozte přejetím, zmáčknutím, trhavými pohyby atd.

Připojovací a prodlužovací kabely ukládejte a veďte správně a odborně:

- Zabraňte odírání kabelu o hrany, špičaté nebo ostré předměty.
- Neprostrkávejte ho těsnými škvírami pode dveřmi či v oknech.
- Při smotaných kabelech – elektrickou vidlici vytáhněte z elektrické sítě a kabel rozmotejte.
- Bezpodmínečně se vyhněte dotyku s řezným nástrojem.
- Kabel vždy zcela odviňte z kabelových bubnů, zabrání se tím nebezpečí požáru přehřátím.

Před odchodem od stroje: stroj vypněte – vidlici vytáhněte z elektrické sítě.

V pravidelných, krátkých časových intervalech provádějte kontrolu nožů postřihové lišty a při znatelných změnách proveďte kontrolu okamžitě:

- Motor vypněte, počkejte, až nože postřihové lišty stojí, vytáhněte vidlici ze síťové zásuvky.
- Zkontrolujte stav a pevné upnutí, dbejte na praskliny.
- Zkontrolujte stav naostření.

K výměně nožů postřihové lišty stroj vypněte a vidlici vytáhněte ze síťové zásuvky. Nechtěným samovolným naskočením motoru **hrozí nebezpečí úrazu!**

Dbejte na to, aby na motoru neulpívaly žádné zbytky křovin, třísky, listí a nadbytečné množství mazacích prostředků – **hrozí nebezpečí požáru!**

2.6 Po skončení práce

Stroj očistěte od prachu a nečistot – nikdy k tomu nepoužívejte prostředky rozpouštějící tuky.

Nože postřihové lišty nastříkejte rozpouštědlem pryskyřic STIHL – motor znovu krátce nastartujte, aby se sprej mohl správně a rovnoměrně rozprostřít.

2.7 Vibrace

Při déletrvajícím použití stroje mohou vibrace způsobit poruchy prokrvení rukou (chorobně bílé prsty).

Pro délku použití stroje však nelze stanovit všeobecně platný časový limit, neboť závisí na vícero ovlivňujících faktorech.

Délka použití se prodlužuje:

- použitím ochrany rukou (teplé rukavice),
- když je provoz přerušován přestávkami.

Délka použití se zkracuje:

- když má pracovník speciální osobní sklony ke špatnému prokrvení (symptom: často studené prsty, svědění v prstech),
- když vládnou nízké venkovní teploty,
- když uživatel svírá stroj přílišnou silou (pevné sevření zabraňuje dobrému prokrvení).

Při pravidelném, dlouhodobém používání stroje a při opakovaném výskytu příslušných symptomů (např. svědění v prstech) se doporučuje lékařská prohlídka.

2.8 Údržba a opravy

Před veškerými úkony na stroji stroj zásadně vždy vypnout a elektrickou vidlici vytáhnout ze zásuvky. **Hrozí nebezpečí úrazu** nechtěným, samovolným naskočením motoru!

Pravidelně provádět úkony pro údržbu stroje. Provádět pouze takové údržbářské a opravářské úkony, které jsou popsány v návodu k použití. Veškeré ostatní práce nechat provést u odborného prodejce.

STIHL doporučuje nechat provádět údržbářské a opravářské úkony pouze u autorizovaného, odborného prodejce výrobků STIHL. Autorizovaným odborným prodejcům výrobků STIHL jsou pravidelně nabízena odborná školení a k jejich dispozici jsou dodávány Technické informace.

Používat pouze vysokojakostní náhradní díly. Jinak hrozí eventuelní nebezpečí úrazů nebo poškození stroje. V případě dotazů k tomuto tématu se informujte u odborného prodejce.

STIHL doporučuje používat originální náhradní součástky STIHL. Jsou svými vlastnostmi optimálně přizpůsobeny jak výrobku samotnému, tak i požadavkům uživatele.

Na stroji neprovádět žádné změny – mohla by tím být ohrožena vaše bezpečnost – **hrozí nebezpečí úrazu!**

U přípojovacího kabelu a elektrické vidlice pravidelně kontrolovat nezávadný stav izolace a příznaky stárnutí (lámavost).

Elektrické konstrukční díly jako např. přípojovací kabel smějí být vyměňovány pouze odborným elektropersonálem.

Plastové díly čistit kusem látky. Agresivní čisticí prostředky mohou plast poškodit.

Stroj nikdy neostříkujte vodou.

Kontrolovat pevné usazení připevňovacích šroubů na ochranných zařízeních a v případě potřeby je dotáhnout.

Chladicí žebra v bloku motoru v případě potřeby vyčistit.

Stroj skladovat v suchém, před mrazem chráněném prostoru.

3 Použití

3.1 Postřihová sezóna

Při postřihu živých plotů dbát na specifické předpisy dané země resp. na komunální předpisy.

Nikdy postřih neprovádět během všeobecně platných klidových dob.

3.2 Příprava

Silné a středně silné větve odstranit předem vyvětvovacími nůžkami nebo motorovou pilou.

3.3 Postup při postřihu

Nejdříve živý plot ostříhat z obou stran, poté jeho vrchní část.

Pokud je třeba živý plot silně sestříhnout, provádět postřih po etapách, v několika pracovních operacích.

3.4 Otočná rukojeť

K optimalizaci pracovního postoje jsou motorové zahradní nůžky vybaveny otočnou rukojetí, viz "Otočná rukojeť".

3.5 Likvidace

Odřezky nevyhazovat do domácího odpadu – lze je kompostovat.

3.6 Pracovní technika

3.6.1 Kolmý řez

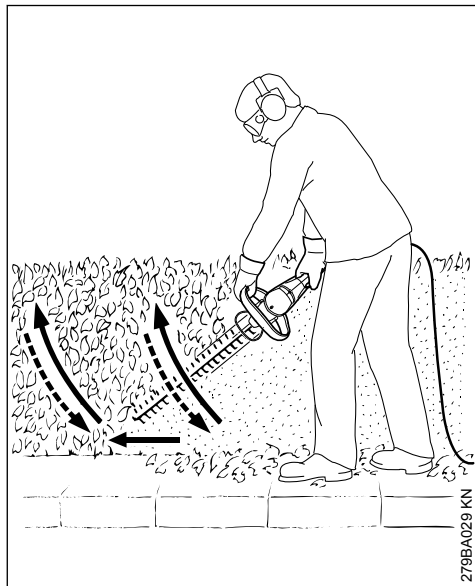

Zahradní nůžky vést obloukovitým pohybem odspodu nahoru – poté je spustit dolů a pokročit dál – a zahradní nůžky opět obloukovitým pohybem vést směrem nahoru.

Pracovní pozice při práci nad hlavou jsou únavné a mělo by se v nich z důvodů pracovní bezpečnosti pracovat jen krátkodobě.

3.6.2 Vodorovný řez

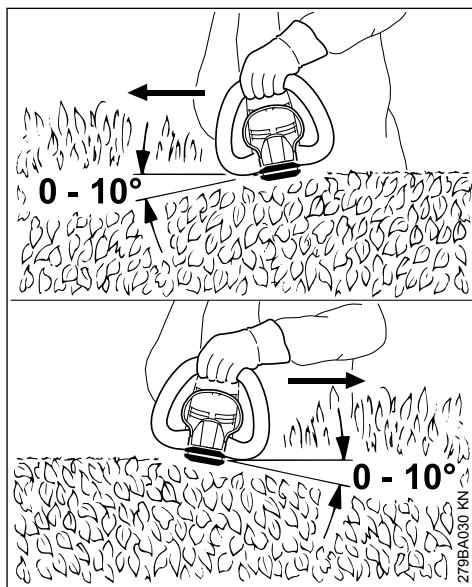

Postřihovou lištu nasadit pod úhlem 0° až 10° – stroj však vést vodorovně, přitom používat obě strany postřihové lišty.

Zahradní nůžky vést srpovitým pohybem k okraji živého plotu tak, aby odstřižené větvičky mohly padat na zem.



U širokých živých plotů pracovat v několika pracovních operacích – jedna ruka je na spínací rámové páčce – druhá na ovládací rukojeti.

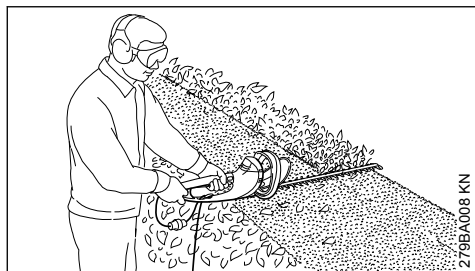

K prodloužení dosahu – jedna ruka je na ovládací rukojeti – druhá ruka je na přidavném spínači na konci ovládací rukojeti.

4 Připojení stroje na elektrickou síť

Napětí a kmitočty stroje (viz typový štítek) musejí být identické s napětím a kmitočty připojení na elektrickou síť.

Minimální zajištění přípojky na elektrickou síť musí být provedeno podle zadání v Technických datech – viz "Technická data".

Stroj musí být na elektrickou síť připojen za použití automatického spínače v obvodu diferenciální ochrany, který přeruší přívod proudu, jakmile výbojový proud směrem k zemi překročí hodnotu 30 mA.

Přípojka na síť musí odpovídat IEC 60364 a specifickým předpisům země.

4.1 Prodlužovací kabel

Prodlužovací kabel musí svým typem vykazovat nejméně stejné vlastnosti jako připojovací kabel na stroji. Dbát na označení týkající se druhu konstrukce (označení typu) na připojovacím kabelu.

Žíly kabelu musejí mít, v závislosti na síťovém napětí a na délce kabelu, uvedený minimálně požadovaný průřez.

Délka kabelu	Minimální průřez
220 V – 240 V:	
do 20 m	1,5 mm ²
20 m až 50 m	2,5 mm ²
100 V – 127 V:	
do 10 m	AWG 14 / 2,0 mm ²
10 m až 30 m	AWG 12 / 3,5 mm ²

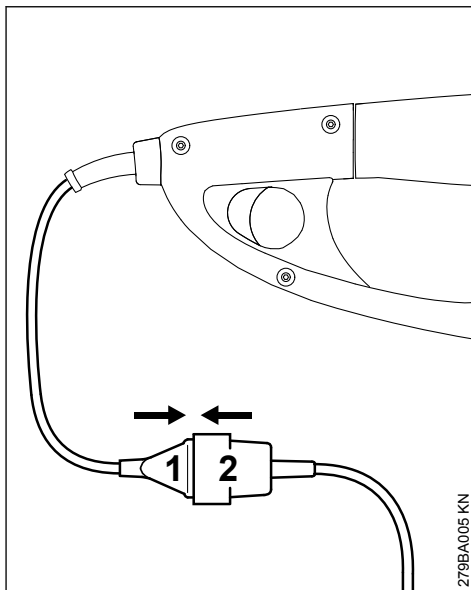

- ▶ Elektrickou vidlici (1) zasunout do kabelové spojky (2) prodlužovacího kabelu.

4.2 Odlehčení v tahu

Tahové odlehčení chrání připojovací kabel před poškozením.

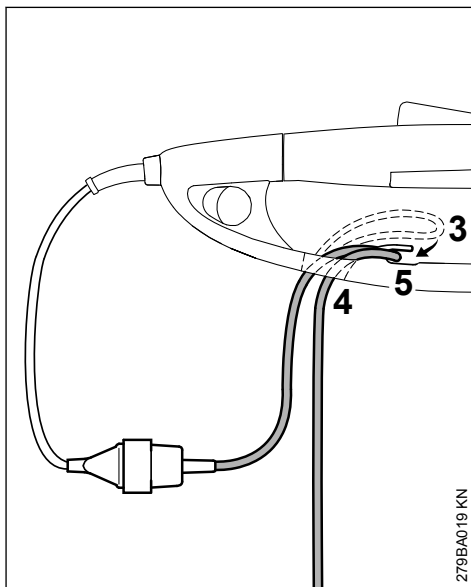

- ▶ Z prodlužovacího kabelu vytvořit smyčku (3).
- ▶ Smyčku (3) prosunout otvorem (4).

- ▶ Smyčku (3) nasadit na hák (5) a pevně ji utáhnout.
- ▶ Elektrickou vidlici prodlužovacího kabelu zasunout do předpisově instalované zásuvky.

5 Zapnutí stroje

- ▶ Zaujmout bezpečný a pevný postoj.
- ▶ Stát rovně – stroj nedržet křečovitě.
- ▶ Posrtřihová lišta se nesmí dotýkat žádných předmětů ani země.
- ▶ Stroj uchopit oběma rukama – jedna ruka je na ovládací rukojeti – druhá ruka na rámu kruhové trubkové rukojeti.

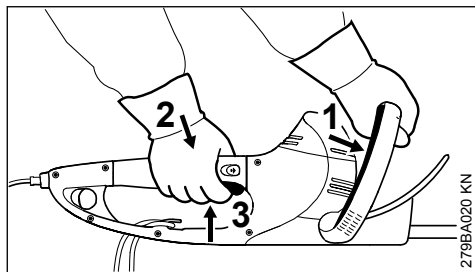

- ▶ Spínací rámovou páčku (1) zatlačit směrem ke kruhové trubkové rukojeti a pevně ji stisknutou držet.
- ▶ Postupně stisknout pojistku spínače (2) a spínač (3) a v této poloze je držet.

Stroj je vybaven dvouručním spínáním, t. zn. že stroj může být uveden do provozu jenom v případě, že jsou spínací rámová páčka (1) a spínač (3) zaktivovány.

5.1 K prodloužení dosahu

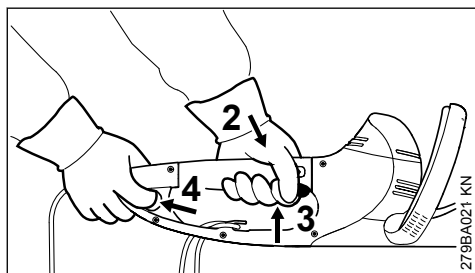

- ▶ Stroj uchopit oběma rukama – jedna ruka je na ovládací rukojeti – druhá ruka je na přídavném spínači na konci ovládací rukojeti.
- ▶ Přídavný spínač (4) zaktivovat a pevně držet.
- ▶ Postupně stisknout pojistku spínače (2) a spínač (3) a v této poloze je držet.

Stroj je vybaven dvouručním spínáním, t. zn. že stroj může být uveden do provozu jenom v pří-

padě, že jsou přídavný spínač (4) a spínač (3) zaktivovány.

6 Vypnutí stroje

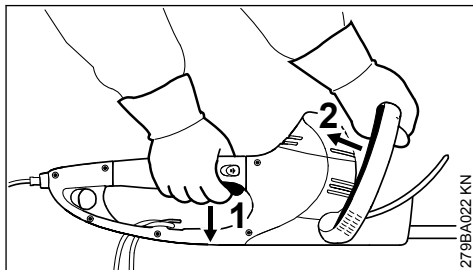

- ▶ Spínač (1) a spínací rámovou páčku (2) pustit.

Při provozu s prodlouženým dosahem:

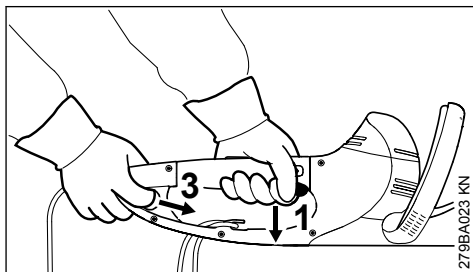

- ▶ Spínač (1) a přídavný spínač (3) pustit.

HSE 61, 71

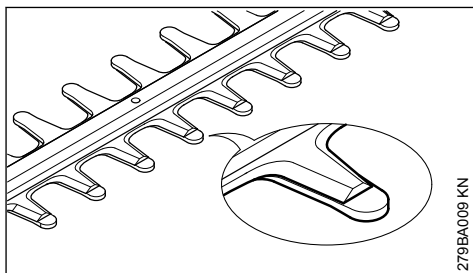

V klidové poloze jsou nože zakryty ochranným hřebenem.

HSE 81

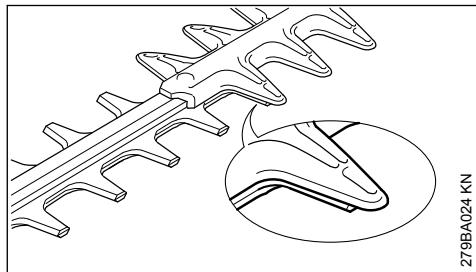

279BA024 KN

V klidové poloze jsou nože částečně zakryty ochrannou lištou proti pořezání.

6.1 Další pokyny

- ▶ Při delších pracovních přestávkách – elektrickou vidlici vytáhnout ze zásuvky.
- ▶ Pokud stroj již nebude dále používán, uložit ho tak, aby nikdo nebyl ohrožen.
- ▶ Stroj zajistit proti přístupu ze strany nepovolaných osob.

7 Otočná rukojeť

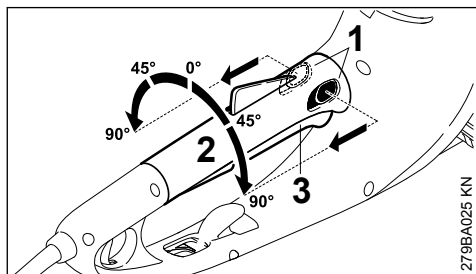

279BA025 KN

- ▶ Obě přestavovací páčky (1) rukojeti zaktivovat ve směru šipky a v této poloze je držet.
- ▶ Rukojeť (2) pootočit do požadované polohy.
- ▶ Obě přestavovací páčky (1) rukojeti pustit a rukojeť zaaretovat v zarážkové poloze.

Jakmile je spínač (3) zaktivován, nelze již rukojeť (2) otáčet.

8 Skladování stroje

Při provozních přestávkách delších než cca. 30 dnů

- ▶ Vyčistěte nože postříhové lišty, zkontrolujte jejich stav a nastříkejte je rozpouštědlem pryskyřic značky STIHL.
- ▶ Nasadte ochranný kryt postříhové lišty.
- ▶ Stroj důkladně vyčistěte, zejména chladicí žebra.
- ▶ Stroj uskladněte na suchém a bezpečném místě, k tomu lze namontovat ochranný kryt nožů na zeď. Chraňte před použitím nepovolanými osobami (např. dětmi)

9 Ostření nožů postříhové lišty

Pokud klesá řezný výkon, nože špatně stříhají, větvičky často uváznou mezi noži postříhové lišty: nože postříhové lišty je třeba znovu naostřit.

Naostření by se mělo nechat provést u odborného prodejce pomocí ostřícího přístroje. STIHL doporučuje odborného prodejce výrobků STIHL.

Jinak by se měl používat plochý pilník. Pilník vést za dodržení předepsaného úhlu (viz kapitola "Technická data") k ploše nože.

- ▶ Ostřit jenom ostří břitu – nikdy pilníkem nebrousit ani tupé přesahy nožů postříhové lišty, ani ochrannou postříhovou lištu (viz "Důležité konstrukční díly").
- ▶ Ostřit vždy směrem k ostří břitu.
- ▶ Pilník smí zabírat pouze při pohybu vpřed – při zpětném pohybu ho nadzvednout.
- ▶ Otřepy na nožích odstranit brouskem.
- ▶ Ubírat jen málo materiálu.
- ▶ Po naostření – odstranit prach z pilování nebo broušení a nůž nastříkat rozpouštědlem pryskyřic značky STIHL.

UPOZORNĚNÍ

Nikdy nepracovat s tupými nebo poškozenými noži postříhové lišty – následkem je příliš silné zatížení stroje a neuspokojivý postříhový výkon.

10 Pokyny pro údržbu a ošetřování

Následující údaje se vztahují na běžné pracovní podmínky. Při ztížených podmínkách (velký výskyt prachu atd.) a v případě delší pracovní doby se musejí uvedené intervaly odpovídajícím způsobem zkrátit.		před započítáním práce	po ukončení práce, resp. denně	týdně	měsíčně	ročně	při poruše	při poškození	v případě potřeby
Kompletní stroj	optická kontrola	X							
	vyčistit		X						
Systém dvouručního spínání	zkontrolovat funkci – po puštění spínače nebo spínací rámové páčky resp. spínače a přidavného spínače se nože musí během velice krátké doby zastavit.	X							
Otvor pro nasávání chladičoho vzduchu	optická kontrola		X						
	vyčistit								X
Nože postříhové lišty	optická kontrola	X							
	vyčistit ²⁾		X						
	naostřit ¹⁾²⁾								X
	nechat provést výměnu odborným prodejcem ¹⁾						X		
Převodovka a ojnice	po 50 provozních hodinách nechat provést kontrolu u odborného prodejce ¹⁾								
	nechat doplnit převodový tuk STIHL u odborného prodejce ¹⁾								X
Uhlíky	po 100 provozních hodinách nechat provést kontrolu u odborného prodejce ¹⁾								
	nechat provést výměnu odborným prodejcem ¹⁾								X
Přístupné šrouby a matice	dotáhnout								X
Bezpečnostní nálepka	vyměnit						X		

¹⁾STIHL doporučuje odborného prodejce výrobků STIHL.

²⁾poté provést nástřik rozpouštědlem pryskyřic značky STIHL

11 Jak minimalizovat opotřebení a jak zabránit poškození

Dodržením údajů tohoto návodu k použití se zabrání přílišnému opotřebení a poškození stroje.

Použití, údržbu a skladování stroje je bezpodmínečně nutné provádět pečlivě tak, jak je popsáno v tomto návodu k použití.

Za veškeré škody, které budou způsobeny nedodržením bezpečnostních předpisů a pokynů pro obsluhu a údržbu, nese odpovědnost sám uživatel. Toto platí speciálně pro níže uvedené případy:

- firmou STIHL nepovolené změny provedené na výrobku
- použití nástrojů nebo příslušenství, které nejsou pro stroj povoleny, nejsou vhodné nebo jsou provedeny v méněhodnotné kvalitě
- účelu stroje neodpovídajícímu použití
- použití stroje při sportovních a soutěžních akcích
- škody, vzniklé následkem dalšího použití stroje s poškozenými konstrukčními díly

11.1 Údržbářské úkony

Veškeré, v kapitole „Pokyny pro údržbu a ošetřování“ uvedené úkony musejí být prováděny pravidelně. Pokud tyto úkony nemůže provést sám uživatel, musí jimi být pověřen odborný prodejce.

STIHL doporučuje nechat provádět údržbářské a opravářské úkony pouze u autorizovaného, odborného prodejce výrobků STIHL. Autorizovaným odborným prodejcům výrobků STIHL jsou pravidelně nabízena odborná školení a k jejich dispozici jsou dodávány Technické informace.

V případě neprovedení nebo neodborném provedení těchto úkonů může dojít ke škodám na stroji, za které nese zodpovědnost pouze sám uživatel. Jedná se mezi jiným o:

- škody na elektromotoru vzniklé následkem opožděné či nedostatečné údržby (např. nedostatečným čištěním vedení chladicího vzduchu)
- škody způsobené nesprávným připojením stroje na elektrickou síť (napětí, nedostatečně dimenzované přívodní kabely)
- škody způsobené korozí a jiné škody vzniklé následkem nesprávného skladování
- škody na stroji způsobené použitím náhradních dílů podřadné kvality

11.2 Součásti podléhající rychlému opotřebení

Některé díly stroje podléhají i při předpisům a určení odpovídajícímu používání přirozenému opotřebení a v závislosti na druhu a délce použití je třeba tyto díly včas vyměnit. Jedná se mimo jiné o:

- nože postřihové lišty

12 Důležité konstrukční prvky

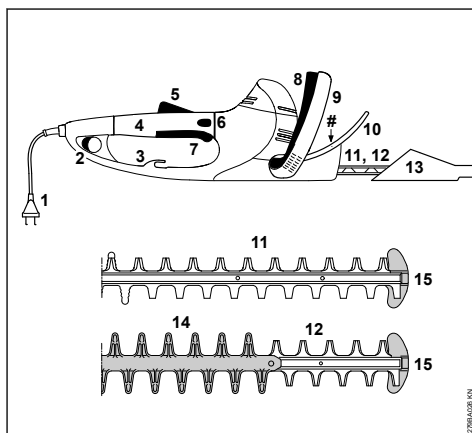

- 1 připojovací kabel
- 2 přidavný spínač
- 3 odlehčení v tahu
- 4 ovládací rukojeť s otočnou rukojetí
- 5 pojistka spínače
- 6 aretační pojistka rukojeti
- 7 spínač
- 8 spínací rámová páčka
- 9 kruhová trubková rukojeť
- 10 ochranný kryt ruky
- 11 postřihová lišta/nože HSE 61, 71 (viz "Technická data")
- 12 postřihová lišta/nože HSE 81 (viz "Technická data")
- 13 ochranný kryt postřihové lišty
- 14 ochranná lišta proti pořezání (pouze u HSE 81)
- 15 ochranný kryt špičky postřihové lišty pro práci nízko nad zemí
- # výrobní číslo

13 Technická data

13.1 Motor

13.1.1 HSE 61

Jmenovité napětí:	230 - 240 V
Jmenovitá intenzita proudu:	2,1 A
Kmitočet:	50 Hz
Příkon:	500 W
Jištění:	min. 10 A
Kategorie ochrany:	II, <input type="checkbox"/>

13.1.2 HSE 71

Jmenovité napětí:	230 - 240 V
Jmenovitá intenzita proudu:	2,6 A
Kmitočet:	50 Hz
Příkon:	600 W
Jištění:	min. 10 A
Kategorie ochrany:	II, <input type="checkbox"/>

13.1.3 HSE 81

Jmenovité napětí:	230 - 240 V
Jmenovitá intenzita proudu:	2,8 A
Kmitočet:	50 Hz
Příkon:	650 W
Jištění:	min. 10 A
Kategorie ochrany:	II, <input type="checkbox"/>

13.2 Nože postřihové lišty

13.2.1 HSE 61

Úhel ostření k rovině nožů:	34°
Vzdálenost zubů:	29 mm
Počet zdvihů:	3200 1/min
Řezná délka:	500 mm, 600 mm

13.2.2 HSE 71

Úhel ostření k rovině nožů:	28°
Vzdálenost zubů:	36 mm
Počet zdvihů:	2600 1/min
Řezná délka:	600 mm, 700 mm

13.2.3 HSE 81

Úhel ostření k rovině nožů:	45°
Vzdálenost zubů:	36 mm
Počet zdvihů:	2600 1/min
Řezná délka:	500 mm, 600 mm, 700 mm

13.3 Hmotnost

13.3.1 HSE 61

Postřihová délka 500 mm:	3,9 kg
Postřihová délka 500 mm ¹⁾ :	4,6 kg
Postřihová délka 600 mm:	4,1 kg

13.3.2 HSE 71

Postřihová délka 600 mm:	4,1 kg
Postřihová délka 600 mm ¹⁾ :	4,8 kg
Postřihová délka 700 mm:	4,2 kg
Postřihová délka 700 mm ¹⁾ :	4,9 kg

13.3.3 HSE 81

Postřihová délka 500 mm:	4,1 kg
Postřihová délka 600 mm:	4,2 kg
Postřihová délka 700 mm:	4,4 kg
Postřihová délka 700 mm ¹⁾ :	5,0 kg

13.4 Akustické a vibrační hodnoty

Ke zjištění akustických a vibračních hodnot se zohledňuje provozní stav nominálních maximálních otáček.

Podrobnější údaje ke splnění směrnice pro zaměstnavatele Vibrace 2002/44/EG viz

www.stihl.com/vib

13.4.1 Hladina akustického tlaku L_p podle EN 60745-2-15

HSE 61

řezná délka 500 mm:	85 dB(A)
řezná délka 600 mm:	85 dB(A)

HSE 71

řezná délka 600 mm:	88 dB(A)
řezná délka 700 mm:	88 dB(A)

HSE 81

řezná délka 500 mm:	88 dB(A)
řezná délka 600 mm:	88 dB(A)
řezná délka 700 mm:	88 dB(A)

13.4.2 Hladina akustického tlaku L_w podle EN 60745-2-15

HSE 61

řezná délka 500 mm:	96 dB(A)
řezná délka 600 mm:	96 dB(A)

HSE 71

řezná délka 600 mm:	99 dB(A)
řezná délka 700 mm:	99 dB(A)

HSE 81

řezná délka 500 mm:	99 dB(A)
řezná délka 600 mm:	99 dB(A)
řezná délka 700 mm:	99 dB(A)

13.4.3 Vibrační hodnota a_{HV} podle EN 60745-2-15

HSE 61

řezná délka 500 mm:	
Rukojeť vlevo:	5,3 m/s ²
Rukojeť vpravo:	3,3 m/s ²

¹⁾ provedení s přípojovacím kabelem o délce 10 m pro Velkou Británii

HSE 61**řezná délka 600 mm:**Rukojeť vlevo: 5,3 m/s²Rukojeť vpravo: 3,3 m/s²**HSE 71****řezná délka 600 mm:**Rukojeť vlevo: 3,8 m/s²Rukojeť vpravo: 2,6 m/s²**HSE 71****řezná délka 700 mm:**Rukojeť vlevo: 3,8 m/s²Rukojeť vpravo: 2,6 m/s²**HSE 81****řezná délka 500 mm:**Rukojeť vlevo: 3,2 m/s²Rukojeť vpravo: 2,1 m/s²**HSE 81****řezná délka 600 mm:**Rukojeť vlevo: 3,5 m/s²Rukojeť vpravo: 2,5 m/s²**HSE 81****řezná délka 700 mm:**Rukojeť vlevo: 3,5 m/s²Rukojeť vpravo: 2,5 m/s²

Pro hladinu akustického tlaku a hladinu akustického výkonu činí faktor-K podle RL 2006/42/EG = 2,0 dB(A); pro vibrační hodnotu činí faktor-K podle RL 2006/42/EG = 2,0 m/s².

Uvedené vibrační hodnoty jsou změřeny podle normovaného zkušební postupu a mohou být použity pro porovnání s jinými elektrickými stroji.

Skutečně vznikající vibrační hodnoty se mohou od uvedených hodnot odchýlovat, závisí to na druhu a způsobu použití.

Uvedené vibrační hodnoty mohou být použity pro prvotní odhad vibrační zátěže.

Skutečná vibrační zátěž musí být odhadnuta. Přitom mohou být zohledněny také doby, ve kterých je stroj vypnutý, a takové doby, ve kterých je stroj sice zapnutý, ale běží bez zátěže.

Opatření k redukci vibrační zátěže za účelem ochrany uživatele viz "Vibrace" v kapitole "Bezpečnostní pokyny a pracovní technika".

13.5 REACH

REACH je názvem vyhlášky EG o registraci, klasifikace a povolení chemikálií.

Informace ke splnění vyhlášky REACH (EG) č. 1907/2006 viz

www.stihl.com/reach

14 Pokyny pro opravu

Uživatelé tohoto stroje směji provádět pouze takové údržbářské a ošetřovací úkony, které jsou popsány v tomto návodu k použití. Obsáhlejší opravy směji provádět pouze odborní prodejci.

STIHL doporučuje nechat provádět údržbářské a opravářské úkony pouze u autorizovaného, odborného prodejce výrobků STIHL. Autorizovaným odborným prodejcům výrobků STIHL jsou pravidelně nabízena odborná školení a k jejich dispozici jsou dodávány Technické informace.

Při opravách do stroje montovat pouze firmou STIHL pro daný typ stroje povolené náhradní díly nebo technicky adekvátní díly. Používat pouze vysokojakostní náhradní díly. Jinak hrozí eventuality nebezpečí úrazů nebo poškození stroje.

Firma STIHL doporučuje používat originální náhradní díly značky STIHL.

Originální náhradní díly značky STIHL se poznají podle číselného označení náhradních dílů STIHL, podle loga **STIHL** a případně podle znaku  pro náhradní díly STIHL (na drobných součástkách může být také uveden pouze tento znak).

15 Likvidace stroje

Informace týkající se likvidace jsou k dostání u místních úřadů a odborného prodejce výrobků STIHL.

Nesprávná likvidace může být zdraví škodlivá a zatěžovat životní prostředí.

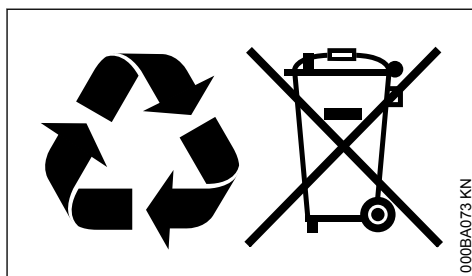

- ▶ Výrobky STIHL včetně obalů odevzdejte na vhodném sběrném místě k opětovnému zhodnocení v souladu s místními předpisy.
- ▶ Nelikvidujte s domácím odpadem.

16 Prohlášení o konformitě EU

ANDREAS STIHL AG & Co. KG
Badstr. 115

D-71336 Waiblingen

Německo

na vlastní zodpovědnost prohlašuje, že výrobek

konstrukce: elektrické zahradní nůžky
 tovární značka: STIHL
 typ: HSE 61
 HSE 71
 HSE 81

sériová identifi- 4812
 kace:

odpovídá předpisům ve znění směrnic
 2011/65/EU, 2006/42/ES, 2014/30/EU a
 2000/14/ES a je vyvinut a vyroben ve shodě s
 níže uvedenými normami ve verzích platných
 vždy k výrobnímu datu:

EN 55014-1, EN 55014-2, EN 60745-1,
 EN 60745-2-15, EN 61000-3-2, EN 61000-3-3

Ke zjištění naměřené a zaručené hladiny akustic-
 kého výkonu se postupovalo dle směrnice
 2000/14/ES, příloha V, za aplikace normy
 ISO 11094.

Naměřená hladina akustického výkonu**HSE 61**

řezná délka 500 mm: 96 dB(A)
 řezná délka 600 mm: 96 dB(A)

HSE 71

řezná délka 600 mm: 99 dB(A)
 řezná délka 700 mm: 99 dB(A)

HSE 81

řezná délka 500 mm: 99 dB(A)
 řezná délka 600 mm: 99 dB(A)
 řezná délka 700 mm: 99 dB(A)

Zaručená hladina akustického výkonu**HSE 61**

řezná délka 500 mm: 98 dB(A)
 řezná délka 600 mm: 98 dB(A)

HSE 71

řezná délka 600 mm: 101 dB(A)
 řezná délka 700 mm: 101 dB(A)

HSE 81

řezná délka 500 mm: 101 dB(A)
 řezná délka 600 mm: 101 dB(A)
 řezná délka 700 mm: 101 dB(A)

Technické podklady jsou uloženy u:

ANDREAS STIHL AG & Co. KG
 Produktzulassung

Rok výroby, země výroby a výrobní číslo jsou
 uvedeny na stroji.

Waiblingen, 15.7.2021

ANDREAS STIHL AG & Co. KG

v zast.



Dr. Jürgen Hoffmann

Vedoucí oddělení schvalování výrobků, regulace

**17 Adresy****17.1 Hlavní sídlo firmy STIHL**

ANDREAS STIHL AG & Co. KG
 Postfach 1771
 71307 Waiblingen

17.2 Distribuční společnosti STIHL**Německo**

STIHL Vertriebszentrale AG & Co. KG
 Robert-Bosch-Straße 13
 64807 Dieburg
 Telefon: +49 6071 3055358

RAKOUSKO

STIHL Ges.m.b.H.
 Fachmarktstraße 7
 2334 Vösendorf
 Telefon: +43 1 86596370

ŠVÝCARSKO

STIHL Vertriebs AG
 Isenrietstraße 4
 8617 Mönchaltorf
 Telefon: +41 44 9493030

ČESKÁ REPUBLIKA

Andreas STIHL, spol. s r.o.
 Chrlická 753
 664 42 Modřice

17.3 Dovožci firmy STIHL**BOSNA-HERCEGOVINA**

UNIKOMERC d. o. o.
 Bišće polje bb
 88000 Mostar
 Telefon: +387 36 352560
 Fax: +387 36 350536

CHORVATSKO

UNIKOMERC - UVOZ d.o.o.

Sjedište:

Amruševa 10, 10000 Zagreb

Prodávaj:

Ulica Kneza Ljudevita Posavskog 56, 10410 Velika Gorica

Telefon: +385 1 6370010

Fax: +385 1 6221569

TURECKO

SADAL TARIM MAKİNELERİ DIŞ TICARET A.Ş.

Hürriyet Mahallesi Manas Caddesi No.1

35473 Menderes, İzmir

Telefon: +90 232 210 32 32

Fax: +90 232 210 32 33

18 Všeobecné bezpečnostní pokyny pro elektrické stroje

V této kapitole jsou uvedeny v normě EN 60745 pro rukou vedené, motorem poháněné elektrické stroje a nářadí předformulované, všeobecné platné bezpečnostní pokyny. **STIHL je povinen tyto normové texty vytisknout v doslovném znění.**

Bezpečnostní pokyny k zabránění úrazu elektrickým proudem, uvedené v bodě "2) Elektrické bezpečnostní pokyny", nejsou aplikovatelné na akumulátorem poháněné elektrické stroje a nástroje STIHL.



Přečtěte si pozorně všechny bezpečnostní pokyny a návody. Zanedbání a nedodržení bezpečnostních pokynů a návodů mohou způsobit úraz elektrickým proudem, požár a/nebo další těžké úrazy.

Všechny bezpečnostní pokyny a návody bezpečně uložte pro budoucí další použití.

V bezpečnostních pokynech používaný pojem "elektrický stroj" se vztahuje na ze sítě napájené elektrické stroje (se síťovým kabelem) a na elektrické stroje napájené akumulátorem (bez síťového kabelu).

18.1 1) Bezpečnost pracoviště

- a) **Své pracoviště udržujte v čistém stavu a dbajte na správné, dostatečné osvětlení.** Nepořádek nebo neosvětlené pracoviště mohou vést k úrazům.

- b) **Nikdy s elektrickým strojem nepracujte v prostředí ohroženém explozemi, ve kterém se nacházejí hořlavé kapaliny, plyny nebo vznětlivý prach jakéhokoliv druhu.** Elektrické stroje produkují elektrické jiskry, které by mohly vznětlivý prach či vznětlivé výpary zapálit.
- c) **Během práce s elektrickým strojem nepouštějte děti a jiné osoby do jeho blízkosti.** V případě odpoutání pozornosti od stroje by mohlo dojít ke ztrátě vaší kontroly nad strojem.

18.2 2) Elektrická bezpečnost

- a) **Připojovací vidlice elektrického stroje musí být vhodná pro síťovou zásuvku. Elektrická vidlice se nikdy nesmí žádným způsobem pozměňovat. Nikdy nepoužívejte žádné adaptérové vidlice v kombinaci s elektrickými stroji s ochranným uzemněním.** Nezměněné elektrické vidlice a vhodné zásuvky snižují nebezpečí úrazu elektrickým proudem.
- b) **Vyhnete se tělesným kontaktům s uzemněnými plochami například trubek, topných těles, elektrických sporáků a ledniček.** Existuje zde zvýšené riziko úrazu elektrickým proudem v případě, že je vaše tělo uzemněno.
- c) **Elektrické stroje nikdy nenechávat na dešti či v moku.** Proniknutí vody do elektrického stroje zvyšuje riziko úrazu elektrickým proudem.
- d) **Nikdy nepoužívejte kabel stroje k jiným, než původním účelům, nepoužívejte ho k nošení či zavěšení elektrického stroje nebo k vytáhnutí vidlice z elektrické zásuvky. Kabel se nikdy nesmí dostat do blízkosti zdrojů vysokých teplot, oleje, ostrých hran nebo pohyblivých částí stroje.** Poškozený či zamotaný kabel zvyšuje riziko úrazu elektrickým proudem.
- e) **V případě, že s elektrickým strojem budete pracovat venku, používejte pouze takový prodlužovací kabel, který je vhodný také pro venkovní práce.** Použití prodlužovacího kabelu vhodného pro venkovní práce snižuje riziko úrazu elektrickým proudem.
- f) **Pokud se nelze vyhnout provozu elektrického stroje ve vlhkém prostředí, používejte zásadně vždy ochranný spínač proti nedostatečnému proudu.** Použití ochranného spínače proti nedostatečnému proudu snižuje riziko úrazu elektrickým proudem.

18.3 3) Bezpečnost osob

- a) **Při práci buďte pozorní, dbejte na to, co děláte a s elektrickým strojem pracujte vždy s rozmyslem. Nikdy s elektrickým strojem nepracujte, jste-li unaveni nebo pod vlivem drog, alkoholu či léků.** Jakákoliv krátká momentální nepozornost během práce s elektrickým strojem může mít za následek těžké úrazy.
- b) **Noste osobní ochranné vybavení a zásadně vždy ochranné brýle.** Použití osobního ochranného vybavení, jako např. ochranné protiprašné masky, bezpečnostních bot s hrubou, nekouzavou podrážkou, ochranné přilby nebo ochrany sluchu – podle druhu a použití elektrického stroje – snižuje riziko úrazů.
- c) **Zabraňte nechtěnému, samovolnému naskočení stroje. Ještě dříve, než připojíte elektrický stroj na síťové napájení a/nebo na akumulátor, než ho zdvihnete nebo hodláte přenést, se bezpodmínečně přesvědčte o tom, že je vypnutý.** Pokud máte při přenášení elektrického stroje prst na spínači, nebo stroj připojujete na síťové napájení v zapnutém stavu, tak to může vést k úrazům.
- d) **Před zapnutím elektrického stroje vždy zásadně odstraňte nářadí k jeho seřizování nebo šroubováky.** Nářadí či klíč, které by se nacházelo/nacházely v jednom z rotujících dílů stroje, by mohlo/mohl vést k úrazům.
- e) **Vyhnete se jakémukoli abnormálnímu držení těla. Zajistěte si pevný postoj a udržujte neustále správnou rovnováhu.** Tím můžete elektrický stroj lépe kontrolovat i v neočekávaných situacích.
- f) **Noste vhodný oděv. Nikdy nenoste široký, volný oděv ani žádné šperky a ozdoby. Vlasy, oděv a rukavice udržujte ve správné vzdálenosti od pohyblivých částí stroje.** Volný oděv, šperky, ozdoby či dlouhé vlasy by se mohly zachytit v pohyblivých částech stroje.
- g) **Pokud existuje možnost namontovat na stroj zařízení pro odsávání a pro jímání prachu, přesvědčte se, že jsou obě namontována a správně použita.** Použití zařízení pro odsávání prachu může snížit ohrožení zdraví vlivem prachu.

18.4 4) Jak elektrický stroj používat a zacházet s ním

- a) **Stroj nikdy nepřetěžujte. Pro vaši práci používejte elektrický stroj, který je pro ni určen.** S vhodným elektrickým strojem pracujete v uvedeném výkonostním pásmu lépe a bezpečněji.
- b) **Nikdy nepoužívejte elektrický stroj, jehož spínač je defektní.** Elektrický stroj, který se již nedá zapnout či vypnout, je nebezpečný a musí být opraven.
- c) **Dříve, než začnete na stroji provádět seřizovací úkony nebo výměnu dílů jeho příslušenství, stejně jako před odložením stroje zásadně vždy vytáhněte vidlici ze zásuvky a/nebo odstraňte akumulátor.** Toto bezpečnostní opatření zabraňuje jakémukoli nechtěnému naskočení elektrického stroje.
- d) **Nepoužívané elektrické stroje skladujte mimo dosah dětí. Nikdy nedovoľte používat tento stroj osobám, které nejsou s tímto strojem obeznámeny a které si nepřečly tyto pokyny a návody.** Elektrické stroje jsou nebezpečné v případě, že jsou používány nezkušenými osobami.
- e) **Elektrické stroje pečlivě ošetřujte. Vždy kontrolujte, zda pohyblivé díly stroje dokonale fungují a nezadrhávají se, zda jednotlivé součásti nejsou zlomené či prasklé a nebo jinak poškozené tak, že by tím byla negativně ovlivněna funkce daného elektrického stroje. Před zahájením práce nechte poškozené díly stroje opravit.** Příčina mnoha úrazů spočívá ve špatné údržbě elektrických strojů.
- f) **Řezné nářadí udržujte v čistém a správně naostřeném stavu.** Pečlivě ošetřovaná řezná nářadí s ostrými břity mají daleko nižší sklon k zaklesnutí a také jejich vedení při práci je snadnější.
- g) **Elektrický stroj, příslušenství a pracovní nástroje atd. používejte patřičně podle těchto pokynů a návodů. Zásadně přítom zohledněte také pracovní podmínky a k provedení naplánované práce.** Použití elektrických strojů k jinému než k předurčenému použití může vést k nebezpečným situacím.

18.5 5) Servis

- a) **Elektrický stroj nechávejte opravovat pouze kvalifikovaným odborným personálem a pouze za použití originálních náhradních dílů.** Tím je zajištěno, že bezpečnost elektrického stroje zůstane zachována.

18.6 Bezpečnostní pokyny pro zahradní nůžky

- Zachovávejte patřičný odstup nožů postřihové lišty od každé části těla. Nikdy se nesnažte při běžících nožích odstraňovat odřezaný materiál nebo k odříznutí určený materiál pevně přidržovat. Zaklesnuté odřezky odstraňovat zásadně jen za vypnutého stroje. Krátce trvající momentální nepozorost při používání zahradních nůžek může vést k těžkým úrazům.
- Zahradní nůžky držet při přenášení za rukojeť, nože postřihové lišty musejí přitom být vypnuté, bez pohybu. Při přepravě nebo skladování zahradních nůžek zásadně vždy nasunout ochranný kryt nožů. Pečlivě a opatrné zacházení se strojem zabraňuje úrazům způsobeným noži postřihové lišty.
- Elektrický stroj držte za izolované plochy rukojetí, protože nože postřihové lišty se mohou dostat do styku se skrytými elektrickými kabely nebo s vlastním síťovým kabelem. Kontakt nožů postřihové lišty s kabelem pod napětím může uvést kovové části stroje také pod napětí a v důsledku toho způsobit úraz elektrickým proudem.
- Dodržujte zásadně nutnou vzdálenost kabelu od pásma řezání. Během práce může dojít k uvíznutí kabelu v křoví, kde nemusí být vidět a nedopatřením může dojít k jeho přeriznutí.

Tartalomjegyzék

1	Ehhez a használati utasításhoz.....	134
2	Biztonsági előírások és munkatechnika..	134
3	Alkalmazás.....	139
4	A berendezés elektromos csatlakoztatása.....	140
5	A berendezés bekapcsolása.....	141
6	A berendezés kikapcsolása.....	142
7	Elforgatható kézfogantyú.....	142
8	A berendezés tárolása.....	142
9	Vágókések élezése.....	143
10	Karbantartási és ápolási tanácsok.....	143
11	Az elkopás csökkentése és a károsodások elkerülése.....	144
12	Fontos alkotórészek.....	145
13	Műszaki adatok.....	145
14	Javítási tanácsok.....	147
15	Eltávolítása.....	147
16	EK Megfelelőségi nyilatkozat.....	147
17	A gyártó UK/CA megfelelőségi nyilatkozata.....	148

18 Általános biztonsági előírások az elektromos szerszámokhoz..... 149

Tisztelt Vevő!

Köszönjük, hogy a STIHL minőségi termékét választotta.

Ez a termék modern gyártási technikával és széleskörű minőségbiztosítási intézkedések mentén készült. Cégünk mindent megtesz azért, hogy Ön ezzel a berendezéssel elégedett legyen és azzal probléma nélkül dolgozhasson.

Ha a berendezéssel kapcsolatban kérdései lennének, kérjük, forduljon a kereskedőjéhez, vagy közvetlenül cégünk képviselőjéhez.

Tisztelettel,



Dr. Nikolas Stihl

1 Ehhez a használati utasításhoz

1.1 Képjelzések

A berendezésen található összes képjelzés jelentése ebben a használati utasításban részletesen ismertetett.

1.2 Szövegrészek megjelölése

 FIGYELMEZTETÉS

Vigyázat, baleset- és személyi sérülésveszély, valamint jelentős anyagi károk történhetnek.

TUDNIVALÓ

Vigyázat, a berendezés vagy annak egyes alkotórészei megsérülhetnek.

1.3 Műszaki továbbfejlesztés

A STIHL-cég valamennyi gépének és munkaeszközének állandó továbbfejlesztésén fáradozik; ezért a gép alakjára, technikájára és felszerelésére vonatkozóan a változtatás jogát fenntartjuk.

Ezért az ebben a használati utasításban közölték alapján, és az ábrák szerint támasztott követeléseinek eleget tenni nem tudunk.

2 Biztonsági előírások és munkatechnika



Az ezzel a motoros berendezéssel történő munkavégzéskor különleges biztonsági előírásokat kell betartani, mivel a vágókések nagyon élesek és a munkavégzés elektromos árammal történik.



Az első üzembe helyezés előtt figyelmesen át kell olvasni a teljes használati utasítást és biztonságos helyen kell őrizni azt a későbbi használathoz. A használati utasításban közölt szabályok figyelmen kívül hagyása életveszélyt okozhat.

Figyelembe kell venni az egyes országokban érvényes, pl. a szakmai egyesületek, a társadalombiztosítási intézmények, a munkavédelmi hatóságok és az egyéb szervezetek által kiadott biztonsági előírásokat.

Aki először dolgozik a motoros berendezéssel: Kérje meg az eladót vagy más szakembert, hogy mutassa be a berendezés biztonságos használatát – vagy vegyen részt szaktanfolyamon.

Fiatalkorúak nem dolgozhatnak a motoros berendezéssel – kivéve azokat a 16 éven felüli fiatalokat, akik felügyelet melletti betanításon vesznek részt.

A gyermekek, állatok és nézelődők távol tartandók.

Ha a motoros berendezést nem használja, akkor azt úgy állítsa le, hogy az senkit se veszélyeztessen. Illetéketlenek ne férjenek hozzá a motoros berendezéshez.

A felhasználó tartozik felelősséggel a más személyeket vagy azok tulajdonát érintő balesetekért, illetve veszélyekért.

A motoros berendezést csakis olyan személyeknek adja oda vagy kölcsönözze, akik ezt a kivitelt és annak kezelését jól ismerik – minden esetben adja át a használati utasítást is.

Olyan személyek, akik korlátozott fizikai, érzékszervi vagy szellemi képességeik miatt nem tudják a berendezést biztonságosan kezelni, csak felelős személy felügyelete mellett vagy annak utasításai szerint dolgozhatnak a berendezéssel.

A hangot kibocsátó motoros gépek használatának időtartamát országos és helyi előírások korlátozhatják.

Aki a motoros berendezéssel dolgozik, legyen kikapient, egészséges és jó állapotban.

Aki egészségügyi okok miatt nem végezhet nehéz testi munkát, az kérdezze meg kezelőorvosát, hogy dolgozhat-e a motoros berendezéssel.

Alkohol fogyasztása után, ill. a reakcióképesség csökkentő gyógyszerek vagy drogok hatása alatt tilos a motoros berendezéssel dolgozni.

A motoros berendezést csakis bokrok, sövények, bokros növények, bozótok és hasonlók vágására használja.

A motoros berendezés használata más célből tilos, mivel az baleseteket, és a motoros berendezés károsodását okozhatja.

Mielőtt a berendezésen bármilyen munkát végezne – a hálózati dugaszt húzza ki a dugaszoló aljzatból – **Balesetveszély!**

A hálózati csatlakozóvezetékét ne annak rángatásával, hanem mindig a hálózati dugasznál fogva húzza ki a dugaszoló aljzatból.

A nem megfelelő hosszabbító vezeték használata veszélyes lehet.

A hosszabbító vezetékek használata esetén az egyes vezetékek minimális keresztmetszet nagyságát vegye figyelembe (lásd "A berendezés elektromos csatlakoztatása").

A hosszabbító vezetékek dugasza és csatlakozása legyen vízhatlan, vagy azok elhelyezése történjen úgy, hogy azok vízzel ne érintkezzenek.

Csakis olyan vágókéseket és tartozékokat alkalmazzon, melyek használatát a STIHL cég ehhez a motoros berendezéshez engedélyezte, vagy melyek műszaki szempontból az engedélyezetttekkel egyenértékűek. Az ezzel kapcsolatos kérdéseikkel forduljanak a márkaszervizhez. Csak nagyon jó minőségű szerszámokat és tartozékokat használjon. Különben balesetek adódhatnak, vagy a motoros berendezésben károk keletkezhetnek.

A STIHL eredeti STIHL szerszámok és tartozékok használatát ajánlja. Azok tulajdonságai szempontjából optimálisan megfelelnek a terméknek és a felhasználó követelményeinek.

A berendezésen ne végezzen semmilyen változtatást – az a biztonságot veszélyeztetheti. Azokért a személyi sérülésekért és anyagi károkért, amelyek a nem engedélyezett adapterek használata miatt következnek be, a STIHL semmilyen felelősséget nem vállal.

A berendezés tisztításához ne használjon magasnyomású tisztítókészüléket. Az erős víz-sugár megrongálhatja a berendezés alkatrészeit.

A berendezést tilos vízzel lefröcskölni.

2.1 Ruházat és felszerelés

Viseljen az előírásnak megfelelő ruházatot és felszerelést.



A ruházat legyen a célnak megfelelő, és ne akadályozza a mozgásban. Testhez simuló ruházat – egybeszabott overall, nem munkaköpeny.

Ne viseljen olyan ruházatot, amely beakadhat fába, bozótba vagy a gép mozgó alkatrészeibe. Sál, nyakkendő és ékszer viselete is tilos. A hosszú hajat úgy kösse össze és úgy rögzítse, hogy az a váll felett legyen.



Viseljen recézett, csúszásgátló talpú erős cipőt.

2.1.1 Védőszemüveg, hallásvédő



FIGYELMEZTETÉS



A szemsérülések veszélyének elkerülése érdekében az EN 166 szabvány szerinti, szorosan az archoz simuló védőszemüveget kell viselni. Ügyeljen a védőszemüveg szabályos illeszkedésére.

Viseljen "személyi" hallásvédőt – pl. hallásvédő tokot.



Ellenálló anyagú (pl. bőr) erős munkakesztyűt kell viselni.

A STIHL a személyi védőfelszerelések széles skáláját kínálja.

2.2 A motoros berendezés szállítása

Mindig kapcsolja ki a motoros berendezést és húzza ki annak hálózati dugaszát – a késvédőt még a rövid idejű szállítások idejére is tegye fel.

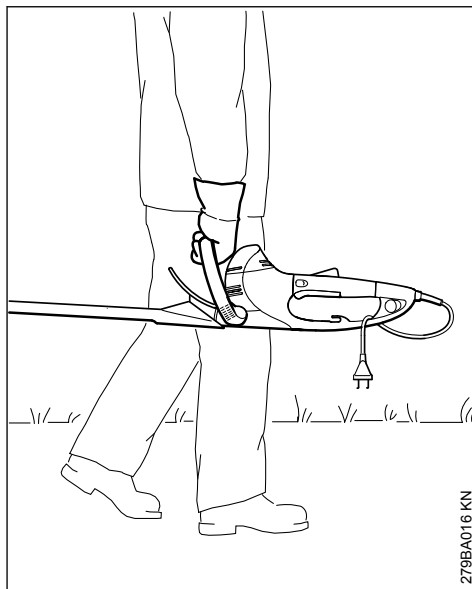

A motoros berendezést a fogantyúnál fogva vigye – a vágókések hátrafelé nézzenek.

Járműveken: A motoros berendezést úgy rögzítse, hogy az ne dőlhessen el és ne sérülhessen meg.

2.3 A munkavégzés előtt

Ellenőrizze a motoros berendezés üzembiztos állapotát – ehhez tartsa be a használati utasítás megfelelő fejezetét:

- A hálózati feszültség és frekvencia legyen a berendezés feszültségének és frekvenciájának (lásd adattábla) megfelelő
- A csatlakozóvezeték, a hálózati dugasz és a meghosszabbító vezeték állapotát vizsgáljuk meg, sérültek-e. A sérült vezetékek, csatlakozások és dugaszok, vagy az előírásoknak megfelelő csatlakozóvezetékek használata tilos
- A hosszabbító vezetékek hálózati dugasza legyen a freccsenő víznek ellenálló
- A csatlakozóvezetéseket úgy helyezze el és jelölje meg, hogy az ne sérülhessen meg és senki se legyen veszélyeztetve – kerülje a botlásveszélyt
- A kapcsolóemeltűzár, a kapcsolóemeltű, a kapcsolókengyel és a kiegészítő kapcsoló legyen könnyen mozgatható – a kapcsolóemeltűzár, a kapcsolóemeltű, a kapcsolókengyel és a kiegészítő kapcsoló az elengedés után ugorjon vissza a kiindulási helyzetbe

- A vágókések legyenek kifogástalan állapotúak (tiszták, könnyen mozgathatóak és nem deformálódtak), szorosan illeszkedjenek, megfelelően felszereltek, utánélezettek és a STIHL gyantaoldó szerrel (kenőanyag) alaposan befújtak
- A késvédőt (ha van) ellenőrizze, hogy nem sérült-e
- Ne végezzen semmiféle változtatást a kezelőelemeken vagy a biztonsági berendezéseken.
- A fogantyúk legyenek tiszták és szárazak, olaj- és szennyeződésmentesek – ez fontos a motoros berendezés biztonságos kezeléséhez

A motoros berendezést kizárólag üzembiztos állapotban szabad működtetni – **Balesetveszély!**

Az áramütés veszélyének elkerülése:

- az elektromos csatlakozáshoz csakis egy előírás szerint felszerelt dugaszoló aljzatot használjon
- az alkalmazott hosszabbító vezetékek az adott felhasználási mód előírásainak megfelelőek legyenek
- A csatlakozó- és hosszabbító vezetékek, a dugasz és a csatlakozás szigetelése legyen kifogástalan állapotú

2.4 A berendezés tartása és vezetése

A motoros berendezést mindkét kézzel, a fogantyúknál fogva tartsa. A fogantyúkat erősen markolja a hüvelykujjaival.

2.4.1 Jobbkezések

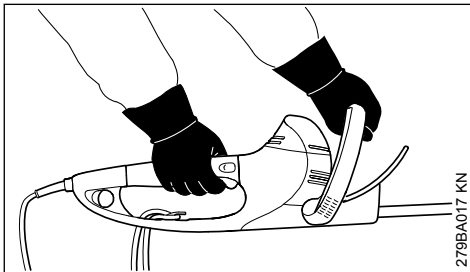

Jobb keze a kezelő fogantyún, bal keze pedig a kengyelfogantyún legyen.

2.4.2 Balkezések

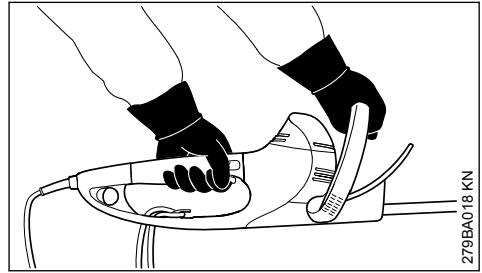

Bal keze a kezelő fogantyún, jobb keze pedig a kengyelfogantyún legyen.

Álljon biztosan és a motoros berendezést vezesse úgy, hogy a vágókések mindig a kezelőszemély testével ellentétes irányba mutassanak.

2.5 Munkavégzés közben

Ha veszély fenyeget ill. vészhelyzetben a motort azonnal állítsa le – a kapcsolóemelőt vagy a kapcsolókengyelt ill. a kapcsolóemelőt vagy a kiegészítő kapcsolót engedje el.

Győződjön meg arról, hogy senki más nem tartózkodik a munkaterületen.

Mindig figyelje a vágókéseket – ne vágja a sövény olyan részeit, melyeket nem látja át.

Nagyon vigyázzon a magas sövények vágásakor, mögöttük esetleg lehet valaki – előzetesen ezt ellenőrizze le.



A motoros berendezéssel ne dolgozzon, ha esik az eső és nedves, vagy ha nagyon nyirkos a terület – a hajtómotor nem vízálló – **Áramütés- és rövidzárlat veszély!**

A berendezést ne hagyja kint az esőben.

A berendezés a kések gyors leállítását biztosító rendszerrel van felszerelve – a vágókések azonnal leállnak, ha a kapcsolóemelőt vagy a kapcsolókengyelt, ill. ha a kapcsolóemelőt vagy a kiegészítő kapcsolót elengedett.

Ennek működését rendszeresen, rövid időközönként ellenőrizze. A gépet ne működtesse a vágókések utánfutása esetén – **Sérülésveszély!**

Keresse fel a márkakereskedést.

Legyen óvatos jeges talajon, nedvesség, hó esetén, lejtőn, egyenetlen felületen stb. – **Csúszásveszély!**

A leeső ágakat, hajtásokat és a levágott növénydarabokat takarítsa el.

Ügyeljen az akadályokra: fatörzsekre, gyökerekre – **Botlásveszély!**

2.5.1 Ha magasban dolgozik:

- mindig használjon emelő munkaállványt
- sose dolgozzon létrán vagy a fán állva
- sose dolgozzon instabil állóhelyen

Ha hallásvédőt visel, akkor még nagyobb figyelem és körültekintés szükséges – mivel a veszélyt jelző zajok (többek között kiáltások, jelzőhangok és hasonlók) kevésbé észlelhetőek.

Idejében tartson munkaszünetet a fáradtság és a kimerültség elkerülése érdekében – **Balesetveszély!**

Nyugodtan és megfontoltan dolgozzon – csak jó fény- és látási viszonyok mellett. Körültekintően dolgozzon, ne veszélyeztessen másokat.

A hajtómű az üzemeltetés közben felforrósodik. Ne érintse meg a hajtóműházat – **Égési sérülés veszélye!**

Ha a motoros berendezés használata a szokványostól eltérően (pl. erőszakos hatások ütés vagy esés miatt) történt, akkor a berendezést a további használat előtt feltétlenül ellenőrizze, hogy üzembiztos-e az állapota – lásd még a "Munkavégzés előtt" c. részt is. Feltétlenül ellenőrizze a biztonsági berendezések pontos működését. Azokat a motoros berendezéseket, amelyek működése már nem üzembiztos, semmi esetre sem szabad tovább használni. Kétséges esetén forduljon a márkakereskedőhöz.

A sövényt és a munkaterületet ellenőrizze annak érdekében, hogy a vágókések ne sérüljenek meg:

- A köveket, fém tárgyakat, valamint a kemény tárgyakat távolítsa el
- ne hagyja, hogy a vágókések közé homok, kő kerüljön, pl. a talaj közelében történő munkavégzéskor.
- a fém drótból készült kerítések közelében levő bokrok esetén a vágókésekkel tilos megérinteni a fém drótot

Ne érjen hozzá az áramvezető vezetékekhez – ne vágjon bele az elektromos vezetékekbe –

Áramütés veszélye!



Járó motornál a vágókések tilos megérinteni. Ha a kések egy idegen tárgy miatt leblokkoltak, akkor a motort azonnal állítsa le és húzza ki a hálózati dugaszt – és csak azután távolítsa el az idegen tárgyat – **Sérülésveszély!**

Az erősen beporosodott, vagy nagyon piszkos sövények esetén a vágókések fújja be STIHL gyantaoldóval – szükség szerint. Ezáltal a vágókések sűrűlódása, a növényi savak maró hatása és a szennyező részecskék lerakódása lényegesen csökken.

A munkavégzés közben keletkező por az egészségre ártalmas lehet. Erős porképződés esetén viseljen porvédőmaszkot.



Ha a csatlakozóvezeték megsérült, akkor a hálózati dugaszt azonnal húzza ki – **Életveszély áramütés miatt!**

A hálózati csatlakozóvezetéseket ne annak rángatásával, hanem mindig a hálózati dugasznál fogva húzza ki a dugaszoló aljzatból.

A csatlakozóvezetéseket ne sértse meg ráhajtással, összenyomással, szétzúzással, stb.

A csatlakozó- és hosszabbító vezetéseket szakszerűen helyezze el:

- vigyázzon, ne érjen hozzá éles szélekhez, hegyes vagy durva felületű tárgyakhoz
- ne nyomja össze az ajtónyílásnál vagy az ablakkeretnél
- ha a vezeték összegabalyodott – a hálózati dugaszt húzza ki és rendezze a vezetéseket
- A vezetéseket a vágószerszámmal megérinteni tilos
- A vezetéseket mindig tekerje le teljesen a kábeldobról, a túlhevülés miatti gyulladásveszély elkerülése érdekében

Mielőtt a berendezést felügyelet nélkül hagyná: A motoros berendezést kapcsolja ki – a hálózati dugaszt húzza ki.

A vágókések rendszeresen, rövid időközönként és az érzékelhető elváltozás esetén azonnal ellenőrizze:

- A motoros berendezést kapcsolja ki, várja meg, míg a vágókések leállnak, a hálózati dugaszt húzza ki
- Ellenőrizze az állapotot és szoros illeszkedést, ügyelve a beszakadásokra
- Figyelje meg az élek állapotát

A vágókések cseréje esetén a motoros berendezést kapcsolja ki és a hálózati dugaszt húzza ki.

A motor véletlen beindulása miatt – **Sérülésveszély!**

A bozótot, a levágott fadarabokat, a faleveleket és a túl sok kenőanyagot tartsa távol a motortól – **Tűzveszély!**

2.6 Munkavégzés után

A motoros berendezést tisztogassa meg a portól és szennyeződéstől – zsíroló szerek használata tilos.

A vágókéseket fújja be STIHL gyantaoldóval – a motort még egyszer röviden pörgesse át, így az aeroszol egyenletesen eloszlik.

2.7 Rezgések

A berendezés huzamos használata esetén a rezgésektől vérkeringési zavarok jelentkezhetnek a kezekben ("fehérujj betegség").

Ezzel kapcsolatban általános érvényű használati időtartam nem adható meg, mivel az több tényezőtől függ.

A berendezés hosszabb időn keresztül használható, ha:

- a kezek védettek (meleg kesztyűvel)
- munkaszüneteket iktatnak be

A berendezés csak rövidebb ideig használható, ha:

- a berendezés kezelőjének különleges egyéni hajlam miatt rossz a vérkeringése (ismertetőjele: gyakran hideg ujjak, bizsergés)
- alacsony a külső hőmérséklet
- erősen szorítja a berendezést (az erős szorítás akadályozza a vérkeringést)

A berendezés rendszeres, huzamos használata és a felsorolt jelek (pl. ujjbizsergés) ismételt jelentkezése esetén forduljon szakorvoshoz.

2.8 Karbantartás és javítások

Mielőtt a berendezésen bármilyen munkát végeznénk, a berendezést kapcsoljuk ki és a hálózati dugaszt húzzuk ki a konnektorból. A motor véletleni beindulása miatt – **Sérülésveszély!**

A motoros berendezés rendszeres karbantartása szükséges. Csakis azokat a karbantartási és javítási munkákat végezzük el, melyek a használati utasításban leírtak. A szakkereskedéssel végeztessük el az összes többi munkálatait.

A STIHL-cég azt ajánlja, hogy a karbantartási munkákat és a javításokat csakis a STIHL-szakkereskedéssel végeztessük el. A STIHL szakkereskedések dolgozói rendszeres továbbképzésen vesznek részt, és ott a műszaki ismertetések is rendelkezésre állnak.

Kizárólag nagyon jó minőségű alkatrészeket alkalmazzunk. Máskülönben balesetek történhet-

nek, vagy a berendezés megsérülhet. Ha ezzel kapcsolatban kérdései lennének, kérjük, forduljon a szakkereskedéshez.

A STIHL-cég az eredeti STIHL alkatrészek használatát ajánlja. Ezek tulajdonságaik szempontjából kiválóan illenek a berendezéshez és a berendezés kezelője igényeinek megfelelőek.

A motoros berendezés bármilyen megváltoztatása tilos – ezáltal a biztonság veszélyeztetve lehet – **Balesetveszély!**

A csatlakozóvezetéket és a hálózati dugaszt rendszeresen ellenőrizzük, a szigetelésük legyen kifogástalan és győződjünk meg arról, hogy az alapanyag nem ment tönkre (betöredezett).

Az elektromos alkatrészeket, mint pld. a csatlakozóvezetéket, csakis szakképzett elektromossági szakemberek javíthatják meg ill. cserélhetik ki.

A műanyagból készült alkatrészeket egy ronggyal tisztogassuk meg. Az erős tisztítószerek a műanyagot könnyen megsérthetik.

A berendezést vízzel lelocsolni tilos.

A védőberendezéseken és a vágószerszámokon levő rögzítőcsavarokat ellenőrizzük, elég feszesen helyezkenek-e el, és ha szükséges, azokat húzzuk meg.

A motorházon található léghűtési nyílásokat szükség esetén tisztogassuk meg.

A gépet egy száraz helyiségben biztonságosan tároljuk.

3 Alkalmazás

3.1 Vágási időszak

A sövények vágásakor az adott országban érvényes, ill. a helyi hatóságok előírásait kötelező betartani.

A sövényvágás tilos a helyileg meghatározott nyugalmi időszakokban.

3.2 Előkészületek

A munkavégzés előtt a vastag ágakat vagy gallyakat gallyvágó ollóval vagy egy motorfűrészszel távolítsa el.

3.3 Vágási sorrend

Először a sövény mindkét oldalán, majd a felső részén történjen a vágás.

Ha a sövény nagy mértékű visszavágása szükséges, akkor a vágást fokozatosan, több művelettel végezze.

3.4 Elforgatható fogantyú

A munkavégzés közben a lehető legmegfelelőbb testtartás miatt a bozótvágó egy elforgatható kézifogantyúval rendelkezik, lásd: "Elforgatható kézifogantyú".

3.5 A hulladék eltávolítása

A levágott növényzetet ne dobja a háztartási hulladéktartályba – a levágott növényzet komposztként hasznosítható.

3.6 Munkatechnika

3.6.1 Függőleges vágás

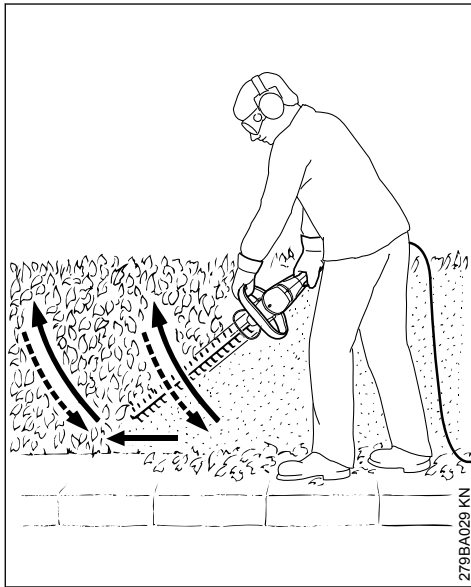

A sövénynyírót ív alakban vezesse alulról felfelé – engedje le és menjen tovább – majd a sövénynyírót ív alakban vezesse újból felfelé.

A fejmagasság felett történő munkavégzés fárasztó és a munkabiztonság miatt ebben a helyzetben csak rövid ideig engedélyezett a munkavégzés.

3.6.2 Vízszintes vágás

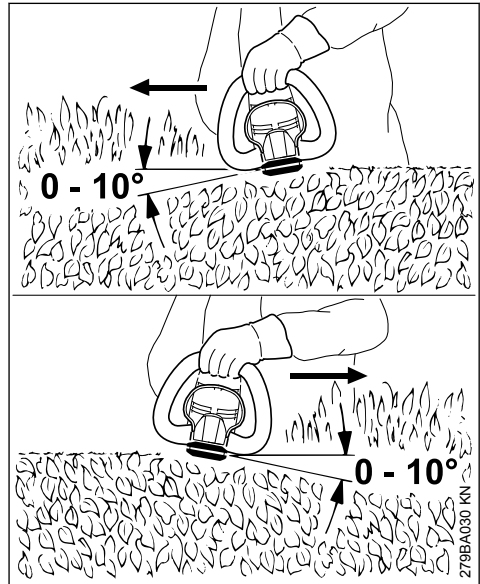

A vágókést $0^\circ - 10^\circ$ fokban helyezze fel – vízszintesen vezesse, eközben pedig a késlap mindkét oldalát használja.

A sövénynyírót sarló alakban mozgassa a sövény széle felé, így a levágott gallyak a földre esnek.

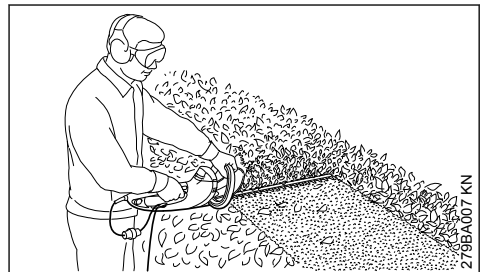

A széles sövények esetén a munkavégzés több mozzanatban történjen – egyik kéz a kapcsolókengyelen legyen – a másik pedig a kezelőfogantyúnál

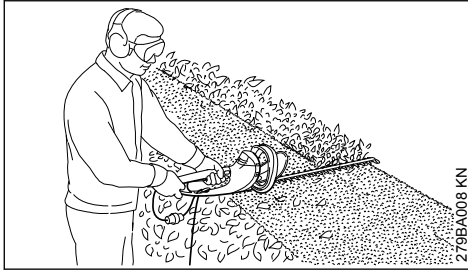

A gép hatósugarának növelése – az egyik kéz a kezelőfogantyún – a másik a kezelőfogantyú végénél levő kiegészítő kapcsolónál legyen.

4 A berendezés elektromos csatlakoztatása

A berendezés feszültségének és frekvenciájának (lásd típustábla) meg kell egyeznie az elektromos hálózat feszültségével és frekvenciájával.

A hálózati csatlakozó legkisebb biztosítéka feleljen meg a műszaki adatokban feltüntetett értékeknek - lásd a "Műszaki adatok" című szakaszt.

A berendezés FI relén (hibaáram-védőkapcsolón) keresztül csatlakozzon a hálózathoz, amely megszakítja az áramellátást, ha a különbozeti áram a földelés felé meghaladja a 30 mA értéket.

A hálózati csatlakozás legyen IEC 60364 minősítésű, valamint az adott országban érvényes előírásoknak megfelelő.

4.1 Hosszabbító vezeték

A hosszabbító vezeték kivételéből eredően minimum azonos tulajdonságokkal kell rendelkezzen, mint a berendezés csatlakozóvezetéke. Vegye figyelembe a kivitel jelölését (típus megnevezése) a csatlakozóvezetékén.

A vezetékben az erek, a hálózati feszültségtől és a vezeték hosszúságától függően, a felsorolt legkisebb keresztmetszettel kell rendelkezzenek.

Vezeték hossz	Minimális keresztmetszet
220 V – 240 V:	
20 m-ig	1,5 mm ²
20 m - 50 m	2,5 mm ²
100 V – 127 V:	
10 m-ig	AWG 14 / 2,0 mm ²
10 m - 30 m	AWG 12 / 3,5 mm ²

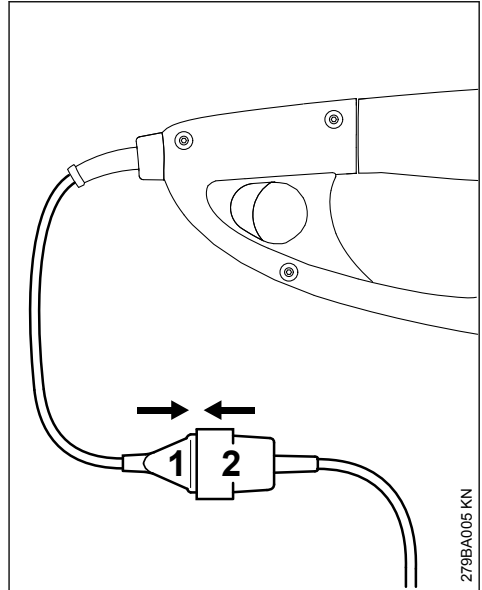

- ▶ A hálózati csatlakozót (1) dugja a hosszabbító vezeték csatlakozójába (2).

4.2 Feszültségmentesítő

A feszültségmentesítő védi a csatlakozóvezetékét a sérülésekkel szemben.

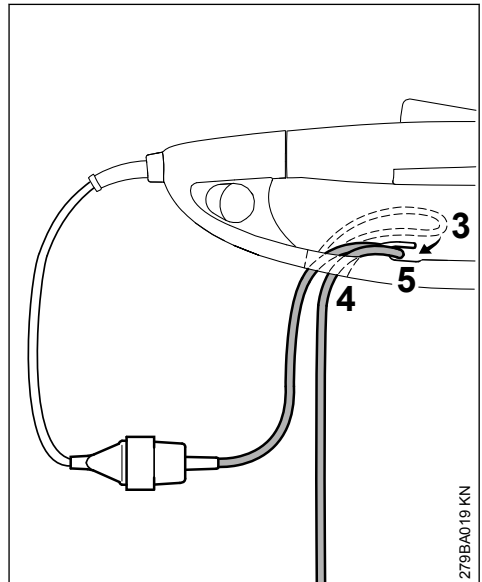

- ▶ A hosszabbító vezetékkel képezzen egy hurkot (3).

- ▶ A hurkot (3) vezesse át a nyíláson (4).
- ▶ A hurkot (3) vezesse át a kampón (5) és húzza feszesre azt.
- ▶ A hosszabbító vezeték hálózati csatlakozóját helyezze az előírás szerint felszerelt dugaszoló aljzatba.

5 A berendezés bekapcsolása

- ▶ Álljon stabil helyzetben.
- ▶ Álljon egyenesen – a berendezést tartsa könynyedén.
- ▶ A vágószerszám semmilyen tárgyhoz, még a földhöz sem érhet hozzá.
- ▶ A berendezést fogja két kézzel – egyik keze a kezelő fogantyún – másik keze pedig a kengyelfogantyún legyen.

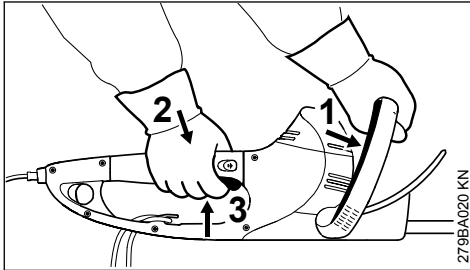

- ▶ A kapcsolókengyelt (1) nyomja a kengyelfogantyú irányába és tartsa abban a helyzetben.
- ▶ Nyomja le egymás után a kapcsolóemeltőzár (2) és a kapcsolóemeltőt (3), majd tartsa lenyomva azokat.

A gép kettős kézi kapcsolással rendelkezik; ez azt jelenti, hogy a gép üzemeltetése csak a kapcsolókengyel (1) és a kapcsolóemeltő (3) működtetése esetén történhet.

5.1 A hatótáv növelése

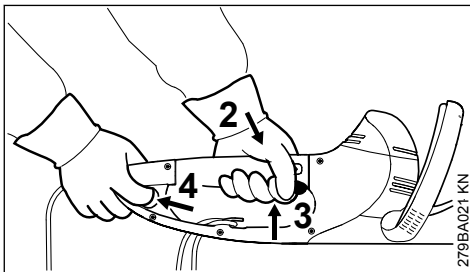

- ▶ A gépet tartsa két kézzel – az egyik keze a kezelőfogantyún – a másik pedig a kiegészítő kapcsolónál, a kezelőfogantyú végénél legyen.

- ▶ A kiegészítő kapcsolót (4) működtesse és tartsa meg abban a helyzetben.
- ▶ Nyomja le egymás után a kapcsolóemeltőzár (2) és a kapcsolóemeltőt (3), majd tartsa lenyomva azokat.

A gép kettős kézi kapcsolással rendelkezik, ez azt jelenti, hogy a gép üzemeltetése csak a kiegészítő kapcsoló (4) és a kapcsolóemeltő (3) működtetése esetén történhet.

6 A berendezés kikapcsolása

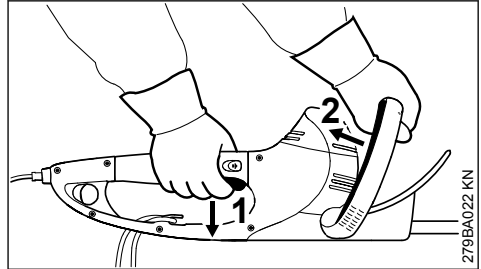

- ▶ Engedje el a kapcsolóemeltőt (1) és a kapcsolókengyelt (2).

Nagyobb hatótávolságú munkavégzés esetén:

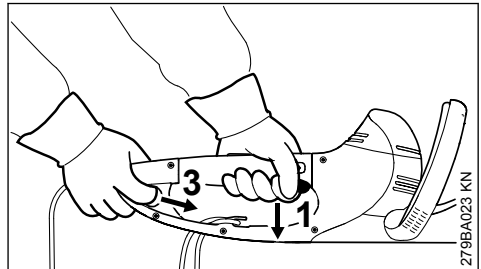

- ▶ Engedje el a kapcsolóemeltőt (1) és a kiegészítő kapcsolót (3).

HSE 61, 71

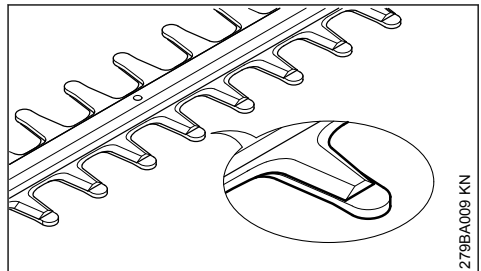

A késeket nyugalmi helyzetben a bordarész takarja.

HSE 81

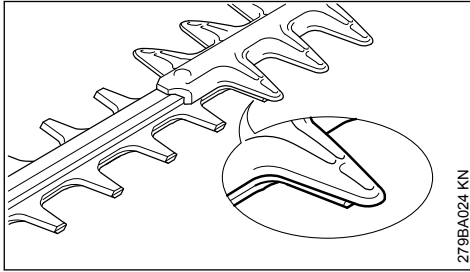

A késeket nyugalmi helyzetben részben takarja a vágásvédő.

6.1 További tanácsok

- ▶ Hosszabb szünetek esetén – húzza ki a hálózati dugaszt.
- ▶ Ha a gépet már nem használjuk, akkor azt úgy állítsa le, hogy senki se legyen veszélyeztetve.
- ▶ A gépet biztosítsa úgy, hogy ahhoz mások ne férhessenek hozzá.

7 Elforgatható kézfogantyú

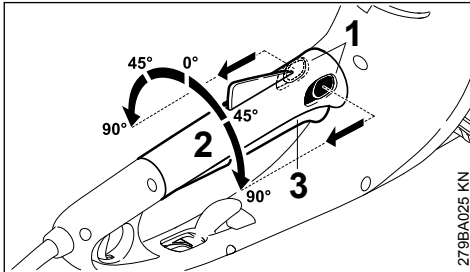

- ▶ A fogantyúbeállítás mindkét emeltyűjét (1) hajlítsa a nyíl irányába és tartsa abban a helyzetben.
- ▶ A kézfogantyút (2) forgassa el a megfelelő helyzetbe.
- ▶ A fogantyúbeállítás mindkét emeltyűjét (1) engedje el és kattintsa be a kézfogantyút.

A kapcsolóemeltyű (3) működtetésekor a kézfogantyút (2) nem lehet elforgatni.

8 A berendezés tárolása

Több mint kb. 30 naptól munkaszünet esetén

- ▶ A vágókéseket tisztogassuk meg, azok állapotát ellenőrizzük és a STIHL gyantaoldó szerrel fújjuk be
- ▶ A késvédőt helyezzük fel
- ▶ A berendezést alaposan tisztogassuk meg, mindenek előtt a hűtőlevegő nyílásokat
- ▶ A gépet száraz és biztonságos helyen tárolja; ehhez a késvédő falra szerelhető. Ügyeljen arra, hogy illetéktelenek (pl. gyermekek) ne férhessenek hozzá a berendezéshez.

9 Vágókések élezése

Ha a vágástejlesítmény csökken, akkor a kések rosszul vágnak, az ágak gyakran beszorulnak: a vágókések utánélezése szükséges.

Az utánélezés a szakszervizben történjen, ahol élezőgép áll rendelkezésre. A STIHL cég a STIHL szakszervizt ajánlja.

Máskülönben egy lapos élezőreszelő használata ajánlott. Az élezőreszelőt a kés felületéhez képest az előírt szögben (lásd "Műszaki adatok") vezesse.

- ▶ Csak a vágóélt szabad élezni – sem a vágókés kiálló tompa részeibe, sem pedig a vágásvédőbe nem szabad belereszelni (lásd: "Fontos szerkezeti elemek").
- ▶ Mindig a vágóél széle felé reszeljen.
- ▶ A reszelő csak előre felé reszeljen – a visszahúzáskor emelje meg azt.
- ▶ A vágókésnél képződött sorját lehúzókö segítségével távolítsa el.
- ▶ Csak kevés anyagot reszeljen le.
- ▶ Az élezés után – a reszelési vagy köszörülési port távolítsa el és a vágókéseket fújja be STIHL gyantaoldó aeroszollal.

TUDNIVALÓ

Ne dolgozzon életlen vagy sérült vágókésekkel – ez a gépet nagyon megterheli és emiatt a vágás eredménye nem megfelelő.

10 Karbantartási és ápolási tanácsok

Az alábbiakban közölt adatok normális használati feltételek esetén érvényesek. Nehezített körülmények között (erős porképződés stb.) és hosszabb napi munkaidő esetén a megadott időközöket ennek megfelelően rövidítsék le.		munkakezdés előtt	munkavégzés után ill. naponta	hetente	havonta	évente	zavar esetén	károsodás esetén	ha szükséges
Teljes berendezés	Szemrevételezés	X							
	tisztítás		X						
Kétkézes kapcsolás	A működés ellenőrzése – a kapcsolóemeltű vagy a kapcsolókengyel ill. a kapcsolóemeltű vagy a kiegészítő kapcsoló elengedése után a késeknek rövid időn belül le kell állniuk	X							
A hűtőlevegő beszívónyílása	Szemrevételezés		X						
	tisztítás								X
Vágókések	Szemrevételezés	X							
	tisztítás ²⁾		X						
	élezés ¹⁾²⁾								X
	cseréltesse ki márkaszervizzel ¹⁾							X	
Hajtómű és hajtórúd	minden 50 üzemóra után ellenőriztesse szakszervizben ¹⁾								
	STIHL hajtóműzsírt töltesen utána szakszervizben ¹⁾								X
Szénkefék	minden 100 üzemóra után ellenőriztesse szakszervizben ¹⁾								
	cseréltesse ki márkaszervizzel ¹⁾								X
Hozzáférhető csavarok és anyák	utánhúzni								X
Biztonsági felragasztás	csere							X	
¹⁾ A STIHL a STIHL márkakereskedést ajánlja ²⁾ azután STIHL gyantaoldóval fújja be.									

11 Az elkopás csökkentése és a károsodások elkerülése

Az ebben a használati utasításban tartalmazott betartásakor a berendezés túlságos elkopása és a berendezés károsodása elkerülhető.

A berendezés használata, karbantartása és tárolása az ebben a használati utasításban tartalomzolt előírások szerint történjen.

Az összes olyan károsodásért, mely a biztonsági előírások, a használati utasítások, vagy a karbantartási tanácsok fejezetben leírtak be nem tartása miatt történtek, a berendezés kezelője saját maga felelős. Ez mindenek előtt akkor érvényes, ha:

- a berendezésen végzett változtatásokat a STIHL-cég nem engedélyezte
- olyan szerszámok vagy tartozékok alkalmazottak, melyek használata a berendezés esetén nem engedélyezett, melyek nem megfelelőek, vagy melyek rosszabb minőségűek
- a berendezés nem az előírásoknak megfelelően alkalmazott
- a berendezés sport- vagy versenyszerű rendezvények esetén alkalmazott
- a berendezés a rossz alkatrészek ellenére is tovább működtetett, és a károsodás emiatt történik

11.1 Karbantartási munkálatok

Valamennyi, a „Karbantartási és ápolási tanácsok” fejezetben ismertetett munkálatot rendszeresen kell elvégezni. Ha a berendezés kezelője ezeket a karbantartási munkálatokat saját maga nem tudja elvégezni, ezeket a munkálatokat bízza a szakkereskedésre.

A STIHL-cég azt ajánlja, hogy a karbantartási és javítási munkálatokat csak a STIHL szakkereskedéssel végeztesse. A STIHL szakkereskedés dolgozói rendszeres szakmai továbbképzésen vesznek részt, és ott a Műszaki Ismertetések is rendelkezésre állnak.

Ha az előírt munkálatok elvégzésére nem kerül sor, vagy ha ezek a munkálatok nem szakszerűen végzettek, károsodások történhetnek, melyekért maga a berendezés kezelője felelős. Ehhez tartoznak többek között:

- az elektromotor károsodása nem idejében, vagy nem megfelelően végzett karbantartási munkálatok miatt (pld. a hűtőlevegő-járatok tisztítása nem megfelelő)

- a nem megfelelő elektromos csatlakozás miatt létrejött károsodások (feszültség, nem megfelelő nagyságú csatlakozó vezetékek)
- a szakszerűtlen tárolás miatt okozott rozsdásodás és annak következtében létrejött károsodások
- a berendezés károsodása, mely a rosszabb minőségű alkatrészek használata miatt történt

11.2 Könnyen elkopó alkatrészek

A berendezés egyes alkatrészei előírás szerinti használat esetén is normális elkopásnak kitéttek, és attól függően, hogy a berendezés hogyan és mennyi időn keresztül használt, ezeket az alkatrészeket idejében kell kicserélni. Ezek közé az alkatrészek közé tartoznak többek közt a:

12 Fontos alkatörészek

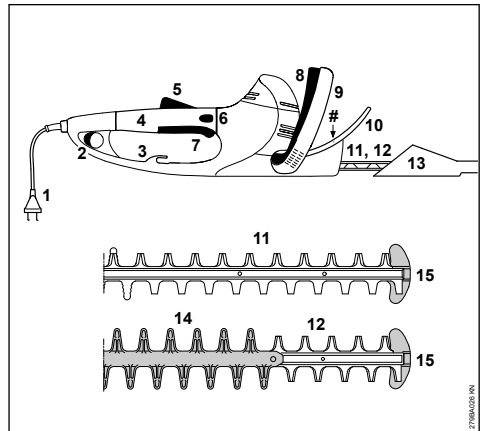

- 1 Csatlakozóvezeték
- 2 Kiegészítő kapcsoló
- 3 Feszültségmentesítő
- 4 Kezelőfogantyú elforgatható kézfogantyúval
- 5 Kapcsolóemelőúzar
- 6 Fogantyú elzárása
- 7 Kapcsolóemelő
- 8 Kapcsolókengyel
- 9 Kengyelfogantyú
- 10 Kézvédő
- 11 Vágókés HSE 61, 71 (lásd "Műszaki adatok")
- 12 Vágókés HSE 81 (lásd "Műszaki adatok")
- 13 Kézvédő
- 14 Vágásvédő (csak HSE 81)

15 Vezetővédő**# Gépszám**

Vágáshossz 500 mm ¹⁾ :	4,6 kg
Vágáshossz 600 mm:	4,1 kg

13 Műszaki adatok**13.1 Motor****13.1.1 HSE 61**

Névleges feszültség:	230-240 V
Névleges áramerősség:	2,1 A
Frekvencia:	50 Hz
Teljesítményfelvétel:	500 W
Biztosíték:	min. 10 A
Védelmi osztály:	II, <input type="checkbox"/>

13.1.2 HSE 71

Névleges feszültség:	230-240 V
Névleges áramerősség:	2,6 A
Frekvencia:	50 Hz
Teljesítményfelvétel:	600 W
Biztosíték:	min. 10 A
Védelmi osztály:	II, <input type="checkbox"/>

13.1.3 HSE 81

Névleges feszültség:	230-240 V
Névleges áramerősség:	2,8 A
Frekvencia:	50 Hz
Teljesítményfelvétel:	650 W
Biztosíték:	min. 10 A
Védelmi osztály:	II, <input type="checkbox"/>

13.2 Vágókécek**13.2.1 HSE 61**

Élezési szög a kés felüle-34°

téhez képest:

Fogtávolság:	29 mm
Löketszám:	3200 1/min
Vágáshossz:	500 mm, 600 mm

13.2.2 HSE 71

Élezési szög a kés felüle-28°

téhez képest:

Fogtávolság:	36 mm
Löketszám:	2600 1/min
Vágáshossz:	600 mm, 700 mm

13.2.3 HSE 81

Élezési szög a kés felüle-45°

téhez képest:

Fogtávolság:	36 mm
Löketszám:	2600 1/min
Vágáshossz:	500 mm, 600 mm, 700 mm

13.3 Súly**13.3.1 HSE 61**

Vágáshossz 500 mm:	3,9 kg
--------------------	--------

13.3.2 HSE 71

Vágáshossz 600 mm:	4,1 kg
Vágáshossz 600 mm ¹⁾ :	4,8 kg
Vágáshossz 700 mm:	4,2 kg
Vágáshossz 700 mm ¹⁾ :	4,9 kg

13.3.3 HSE 81

Vágáshossz 500 mm:	4,1 kg
Vágáshossz 600 mm:	4,2 kg
Vágáshossz 700 mm:	4,4 kg
Vágáshossz 700 mm ¹⁾ :	5,0 kg

13.4 Zaj és rezgési értékek

A zaj- és rezgésértékek meghatározásához az üzemeltetés névleges maximális fordulatszámát vesszük figyelembe.

További információk a 2002/44/EK irányelv munkaadókra vonatkozó, rezgéssel kapcsolatos előírásainak betartásáról webhelyen található

a www.stihl.com/vib

13.4.1 Rezgésérték L_p EN 60745-2-15 szerint**HSE 61**

Vágáshossz 500 mm:	85 dB(A)
Vágáshossz 600 mm:	85 dB(A)

HSE 71

Vágáshossz 600 mm:	88 dB(A)
Vágáshossz 700 mm:	88 dB(A)

HSE 81

Vágáshossz 500 mm:	88 dB(A)
Vágáshossz 600 mm:	88 dB(A)
Vágáshossz 700 mm:	88 dB(A)

13.4.2 Zaj teljesítményszint L_w EN 60745-2-15 szerint**HSE 61**

Vágáshossz 500 mm:	96 dB(A)
Vágáshossz 600 mm:	96 dB(A)

HSE 71

Vágáshossz 600 mm:	99 dB(A)
Vágáshossz 700 mm:	99 dB(A)

HSE 81

Vágáshossz 500 mm:	99 dB(A)
Vágáshossz 600 mm:	99 dB(A)
Vágáshossz 700 mm:	99 dB(A)

13.4.3 Rezgési érték a_{nv} EN 60745-2-15 szerint**HSE 61**

Vágáshossz 500 mm:	
Fogantyú, balos	5,3 m/s ²
Fogantyú jobb	3,3 m/s ²

HSE 61**Vágáshossz 600 mm:**

Fogantyú, balos	5,3 m/s ²
Fogantyú jobb	3,3 m/s ²

HSE 71**Vágáshossz 600 mm:**

Fogantyú, balos	3,8 m/s ²
Fogantyú jobb	2,6 m/s ²

HSE 71**Vágáshossz 700 mm:**

Fogantyú, balos	3,8 m/s ²
Fogantyú jobb	2,6 m/s ²

HSE 81**Vágáshossz 500 mm:**

Fogantyú, balos	3,2 m/s ²
Fogantyú jobb	2,1 m/s ²

HSE 81**Vágáshossz 600 mm:**

Fogantyú, balos	3,5 m/s ²
Fogantyú jobb	2,5 m/s ²

HSE 81**Vágáshossz 700 mm:**

Fogantyú, balos	3,5 m/s ²
Fogantyú jobb	2,5 m/s ²

A zajszint és zaj teljesítményszint K-érték a 2006/42/EK irányelv szerint = 2,0 dB(A); a rezgési szint K-érték a 2006/42/EK irányelv szerint = 2,0 m/s².

A megadott rezgési értékek egy norma alapú vizsgálati eljárás szerint kerültek mérésre és az elektromos készülékek összehasonlításához lehet azokat felhasználni.

A ténylegesen fellépő vibrációs értékek eltérhetnek a megadott értékektől, az alkalmazás módjától függően.

A megadott rezgési értékeket a rezgési terhelés felméréséhez lehet használni.

A tényleges rezgési terhelést meg kell becsülni. Ilyenkor azt az időt is figyelembe kell venni, amikor az elektromos készülék nem működik, továbbá azt az időt, is amikor az bekapcsolt állapotban van, de nincs rajta terhelés.

A kezelő védelme érdekében a rezgési terhelés csökkentési rendszabályait be kell tartani, lásd a "Biztonsági tudnivalók és munkatechnika" c. fejezet "Rezgések" c. részét.

13.5 REACH

A REACH megnevezés az Európai Unió által meghatározott előírás a kémiai anyagok regisztrálásához, értékeléséhez és engedélyezéséhez.

Az 1907/2006 (EK) REACH-rendeletnek való megfeleléssel kapcsolatos információkért lásd: REACH-rendelet

www.stihl.com/reach

14 Javítási tanácsok

Ennek a berendezésnek a kezelője csakis azokat a karbantartási és javítási munkákat végezheti el, melyek ebben a használati utasításban leírtak. Az ezen túlmenő javításokat csakis a szakkereskedés végezheti.

A STIHL-cég azt ajánlja, hogy a karbantartási munkákat és a javításokat csakis a STIHL-szakkereskedéssel végeztessük el. A STIHL-szakkereskedések dolgozói rendszeres továbbképzésen vesznek részt, és ott a műszaki ismertetések is rendelkezésre állnak.

A javítások esetén csakis olyan alkatrészek beszerelése engedélyezett, melyeket a STIHL-cég ehhez a berendezéshez kifejezetten engedélyezett, vagy melyek technikai szempontból egyenértékűek. Kizárólag nagyon jó minőségű alkatrészeket alkalmazunk. Máskülönben balesetek történhetnek, vagy a berendezés megsérülhet.

A STIHL-cég az eredeti STIHL alkatrészek használatát ajánlja.

Az eredeti STIHL alkatrészek a STIHL alkatrészszámról, a **STIHL**® írásmódról, és általában a STIHL **GI** alkatrészjelről (kisebb alkatrészeken ez a jel egymagában is állhat) felismerhetők.

15 Eltávolítása

A hulladékkezeléssel kapcsolatos információk a helyi hatóságoknál vagy STIHL márkaszervizben beszerezhetők.

A szakszerűtlen ártalmatlanítás károsíthatja az egészséget és megterhelheti a környezetet.

¹⁾ 10 m-es csatlakozó vezetékkel ellátott, Nagy-Britanniába készülő kivitel

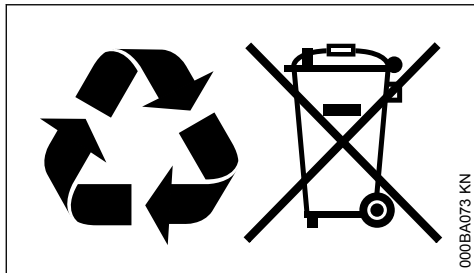

- ▶ A STIHL termékeket a csomagolással együtt vigye el újrahasznosítás céljából egy megfelelő gyűjtőhelyre a helyi előírásoknak megfelelően.
- ▶ Tilos a háztartási szemétként kidobni.

16 EK Megfelelőségi nyilatkozat

ANDREAS STIHL AG & Co. KG
Badstr. 115
D-71336 Waiblingen

Németország

teljes felelőssége tudatában nyilatkozik, hogy a

Kivitel:	Elektromos sövénynyíró
Gyártó márkaneve:	STIHL
Típus:	HSE 61
	HSE 71
	HSE 81
Sorozatszám:	4812

megfelel a 2011/65/EU, 2006/42/EK, 2014/30/EU és 2000/14/EK irányelvek vonatkozó rendelkezéseinek, tervezése és kivitelezése pedig összhangban áll az alábbi szabványok gyártás időpontjában érvényes verzióival:

EN 55014-1, EN 55014-2, EN 60745-1, EN 60745-2-15, EN 61000-3-2, EN 61000-3-3

A mért és a garantált zajteljesítményszint meghatározása a 2000/14/EK irányelv V. függeléke szerint, az ISO 11094 szabványnak megfelelően történt.

Mért zajteljesítményszint

HSE 61	
Vágáshossz 500 mm:	96 dB(A)
Vágáshossz 600 mm:	96 dB(A)

HSE 71	
Vágáshossz 600 mm:	99 dB(A)
Vágáshossz 700 mm:	99 dB(A)

HSE 81	
Vágáshossz 500 mm:	99 dB(A)
Vágáshossz 600 mm:	99 dB(A)

HSE 81	
Vágáshossz 700 mm:	99 dB(A)

Garantált zajteljesítményszint

HSE 61	
Vágáshossz 500 mm:	98 dB(A)
Vágáshossz 600 mm:	98 dB(A)

HSE 71	
Vágáshossz 600 mm:	101 dB(A)
Vágáshossz 700 mm:	101 dB(A)

HSE 81	
Vágáshossz 500 mm:	101 dB(A)
Vágáshossz 600 mm:	101 dB(A)
Vágáshossz 700 mm:	101 dB(A)

A műszaki dokumentációt őrzi:

ANDREAS STIHL AG & Co. KG
Produktzulassung

A gép gyártási éve, a gyártó ország és a gép száma a berendezésen van feltüntetve.

Waiblingen, 2021. 07. 15.

ANDREAS STIHL AG & Co. KG
nevében

Dr. Jürgen Hoffmann

Osztályvezető Produktzulassung Termékszabályozás



17 A gyártó UK/CA megfelelő-ségi nyilatkozata

ANDREAS STIHL AG & Co. KG
Badstr. 115
D-71336 Waiblingen

Németország

teljes felelőssége tudatában nyilatkozik, hogy a

Kivitel:	Elektromos sövénynyíró
Gyártó márkaneve:	STIHL
Típus:	HSE 61
	HSE 71
	HSE 81
Sorozatszám:	4812

megfelel az Egyesült Királyság The Restriction of the Use of Certain Hazardous Substances in Electrical and Electronic Equipment Regulations

2012, Supply of Machinery (Safety) Regulations 2008, Electromagnetic Compatibility Regulations 2016 és Noise Emission in the Environment by Equipment for use Outdoors Regulations 2001 szabályozásának vonatkozó rendelkezéseinek, tervezése és kivitelezése pedig összhangban áll az alábbi szabványok gyártás időpontjában érvényes verzióival:

EN 55014-1, EN 55014-2, EN 60745-1,
EN 60745-2-15, EN 61000-3-2, EN 61000-3-3

A mért és garantált hangteljesítményszint meghatározásához az Egyesült Királyság Noise Emission in the Environment by Equipment for use Outdoors Regulations 2001, Függelék 8 szabályozását követték az ISO 11094 szabvány alkalmazásával.

Mért zajteljesítményszint

HSE 61

Vágáshossz 500 mm: 96 dB(A)
Vágáshossz 600 mm: 96 dB(A)

HSE 71

Vágáshossz 600 mm: 99 dB(A)
Vágáshossz 700 mm: 99 dB(A)

HSE 81

Vágáshossz 500 mm: 99 dB(A)
Vágáshossz 600 mm: 99 dB(A)
Vágáshossz 700 mm: 99 dB(A)

Garantált zajteljesítményszint

HSE 61

Vágáshossz 500 mm: 98 dB(A)
Vágáshossz 600 mm: 98 dB(A)

HSE 71

Vágáshossz 600 mm: 101 dB(A)
Vágáshossz 700 mm: 101 dB(A)

HSE 81

Vágáshossz 500 mm: 101 dB(A)
Vágáshossz 600 mm: 101 dB(A)
Vágáshossz 700 mm: 101 dB(A)

A műszaki dokumentációt őrzi:

ANDREAS STIHL AG & Co. KG

A gép gyártási éve, a gyártó ország és a gép száma a berendezésen van feltüntetve.

Waiblingen, 2021. 07. 15.

ANDREAS STIHL AG & Co. KG

nevében



Dr. Jürgen Hoffmann

Osztályvezető Produktzulassung Termékszabályozás

**UK
CA**

18 Általános biztonsági előírások az elektromos szerszámokhoz

Ez a fejezet a motoros meghajtású, elektromos kéziszerszámokra vonatkozó EN 60745 európai szabvány biztonsági előírásait ismereti. **A STIHL kötelessége a szabvány szövegének szó szerinti megjelenítése.**

Az "2) Az elektromosságra vonatkozó biztonsági tudnivalók" című fejezetben az áramütés elkerülésére vonatkozóan közölt biztonsági tudnivalók nem alkalmazhatók akkumulátoros üzemű STIHL elektromos szerszámokra vonatkozóan.



FIGYELMEZTETÉS

Olvassa el figyelmesen az összes biztonsági előírást és utasítást. Ha nem tartja be a biztonsági előírásokat és utasításokat, áramütés, égési sérülés és/vagy súlyos sérülés lehet a következmény.

Őrizze meg az összes biztonsági előírást és utasítást a későbbi használatához.

A biztonsági előírásokban használt "elektromos szerszám" megjelölés egyaránt vonatkozik a hálózati árammal működtetett (hálózati vezetékkel rendelkező), valamint az akkumulátorral működtetett (hálózati vezeték nélküli) elektromos szerszámokra.

18.1 1) Munkaterületi biztonság

- A munkaterület legyen mindig tiszta és jól megvilágított.** A rendetlen vagy a meg nem világított munkaterület balesetveszélyes.
- Az elektromos szerszámmal tilos robbanásveszélyes környezetben dolgozni, ahol éghető folyadék, gáz vagy por található.** Az elektromos szerszámok szikrákat keltenek,

amelyek lángra lobbanthatják a porokat vagy gőzöket.

- c) **Az elektromos szerszám használata közben tartsa távol a munkaterülettől gyerekeket és másokat.** Ha elterelik a figyelmét, elveszítheti a berendezés feletti uralmát.

18.2 2) Elektromos biztonság

- a) **Az elektromos szerszám csatlakozódugója legyen a hálózati konnektorba illő. Tilos a csatlakozódugót bármilyen módon megváltoztatni. Tilos adapter-csatlakozódugót használni a védőföldeléses elektromos szerszámokhoz.** Kisebb az áramütés veszélye, ha nem módosítja a csatlakozódugót és a megfelelő dugaszolóaljzatot.
- b) **Ne érjen hozzá földelt felületekhez, mint pl. csövek, fűtés, tűzhely és hűtőszekrény.** Nagyobb az áramütés veszélye, ha az Ön teste földelt.
- c) **Az elektromos szerszámot ne érje eső és nedvesség.** Növeli az az áramütés veszélyét, ha az elektromos szerszámba víz kerül.
- d) **A vezetékét ne használja semmi másra, pl. az elektromos szerszám hordására, felakasztására vagy arra, hogy a csatlakozódugót a hálózati csatlakozóaljzatból annál fogva húzza ki. Tartsa távol a vezetékét melegtől, olajtól, éles szélektől, valamint a gép mozgó részeitől.** A sérült vagy az összegabalyodott vezeték növeli az áramütés veszélyét.
- e) **Ha az elektromos szerszámmal a szabadban dolgozik, csak olyan hosszabbító vezetékét alkalmazzon, amelynek használata a szabadban kifejezetten engedélyezett.** A szabadban történő használatra engedélyezett hosszabbító vezeték alkalmazása csökkenti az áramütés veszélyét.
- f) **Ha az elektromos szerszám működtetése nedves környezetben feltétlenül szükséges, használjon FI relét (hibaáram-védőkapcsolót).** A FI relé alkalmazása csökkenti az áramütés veszélyét.

18.3 3) Személyi biztonság

- a) **Figyelmesen dolgozzon, figyeljen arra, amit csinál, és körültekintően bánjon az elektromos szerszámmal. Tilos használni az elektromos szerszámot fáradtság esetén, valamint drogok, alkohol vagy gyógyszerek hatása alatt.** Az elektromos szerszám hasz-

nálata közbeni pillanatnyi figyelemkiesés is súlyos sérülésekkel járhat.

- b) **Mindig viseljen személyi védőfelszerelést, és mindig hordjon védőszemüveget.** Az elektromos szerszám fajtájától és alkalmazásától függő személyi védőfelszerelés, úgymint a porvédő maszk, csúszásmentes biztonsági cipő, védősisak vagy zajvédő viselése csökkenti a sérülések veszélyét.
- c) **Kerülje el a véletlenszerű üzem behelyezést. Győződjön meg arról, hogy az elektromos szerszám kikapcsolt állapotban van, mielőtt az áramellátáshoz és/vagy az akkumulátorhoz csatlakoztatja, felveszi vagy viszi.** Ha az elektromos szerszám vitelekor az ujjja a kapcsolón van, vagy ha bekapcsolt állapotban csatlakoztatja az áramellátáshoz, könnyen baleset történhet.
- d) **Az elektromos szerszám bekapcsolása előtt távolítsa el a beállításához szükséges szerszámokat és villáskulcsokat.** A berendezés forgó részén lévő szerszám vagy kulcs sérülést okozhat.
- e) **Kerülje a normálistól eltérő testtartást. Ügyeljen a szilárd álláshelyezetre, és mindig tartsa meg egyensúlyát.** Ezáltal váratlan helyzet esetén is biztosabban meg tudja tartani az elektromos szerszámot.
- f) **Viseljen megfelelő ruházatot. Tilos bő ruházat és ékszerek viselete. Haját, ruházatát és kesztyűjét tartsa távol a mozgó alkatrésztől.** A laza ruházat, az ékszer vagy a hosszú haj beleakadhat a mozgó alkatrészekbe.
- g) **Ha porelszívó és -felfogó adapterek felszerelhetők, győződjön meg arról, hogy ezek megfelelően vannak csatlakoztatva, és használatuk előírás szerinti.** A porelszívó adapter alkalmazása csökkenti a por általi veszélyeztetést.

18.4 4) Az elektromos szerszám alkalmazása és kezelése

- a) **Tilos túlerhelni a berendezést. A munkavégzéshez használja az ahhoz legjobban illő elektromos szerszámot.** A megfelelő elektromos szerszámmal a meghatározott teljesítménytartományon belül sokkal jobban és biztonságosabban végezheti a munkáját.
- b) **Tilos használni olyan elektromos szerszámot, amelynek rossz a kapcsolója.** Az olyan elektromos szerszám, amely nem kapcsolható be vagy ki, veszélyes, ezért meg kell javítani.

- c) **Húzza ki a csatlakozódugót a hálózati csatlakozóaljzatból, és/vagy távolítsa el az akkumulátort, mielőtt gépbeállítást végezne, tartózkodást cserélne vagy a berendezést eltenné.** Ezzel az óvintézkedéssel megakadályozza az elektromos szerszám véletlen beindulását.
- d) **Az elektromos szerszámot olyan helyen tárolja, ahol gyermekek nem juthatnak hozzá. Ne használja olyan személy a berendezést, aki nem ismeri a használatát vagy nem olvasta el a használati utasítást.** Az elektromos szerszám használata nagyon veszélyes, ha azt gyakorlatlan személy használja.
- e) **Gondoskodjon az elektromos szerszám rendszeres karbantartásáról. Ellenőrizze, hogy a mozgó alkatrészek kifogástalanul működnek, nem akadnak, az alkatrészek nem törtek vagy sérültek, mert ezek hátrányosan befolyásolják az elektromos szerszám működését. A sérült alkatrészeket a berendezés használata előtt javíttassa meg.** Sok balesetet okoznak a rosszul karbantartott elektromos szerszámok.
- f) **A vágószerszámokat tartsa éles és tiszta állapotban.** Az éles vágóélű, gondosan ápolott vágószerszámok kevésbé szorulnak be, és könnyebben irányíthatóak.
- g) **Az elektromos szerszámot, a tartozékokat, beépíthető szerszámokat stb. kizárólag ezeknek az utasításoknak megfelelően használja. Vegye figyelembe emellett a munkafeltételeket és az elvégzendő munkát.** Veszélyes helyzeteket okozhat, ha az elektromos szerszámot nem a rendeltetése szerinti célra használja.

18.5 5) Szervíz

- a) **Az elektromos szerszámokat csakis szakképzett szakemberekkel és csakis eredeti alkatrészeket felhasználva javíttassuk meg.** Ezáltal biztosított az, hogy az elektromos szerszám használata továbbra is biztonságos marad.

18.6 A sövényvágóra vonatkozó biztonsági előírások

- Minden testrészünk legyen távol a vágókésekétől. A forgó késsel a levágott anyag eltávolítása tilos, és azzal a levágandó anyagot ne próbálja megfogni sem. Ha a levágott anyag beszorult, azt csak akkor távolítsa el, ha a gép kikapcsolódott. Ha a sövényvágó használata-

kor nem figyelünk, még ha csak egy pillanatra is, az súlyos baleseteket okozhat.

- **A sövényvágót a fogantyúnál fogva vigye, a kések nyugalmi állapotban legyenek. A sövényvágó szállításkor valamint tárolásakor a védőhuzatot mindig helyezze fel.** Ha a géppel óvatosan bánunk, a balesetveszély a kések miatt nagy mértékben csökkentett.
- **Az elektromos szerszámot az izolált fogantyúfelületeknél fogva tartsa, mivel a vágókések esetleg rejtett elektromos vezetékkel érintkezhetnek, vagy a gép hálózati vezetékéhez hozzáérhetnek.** Ha a vágókések egy áramot vezető vezetékkel érintkeznek, a gép fémből készült részeiben feszültség keletkezhet és az elektromos áramütést okozhat.
- **A vezetékét tartsa távol a vágás területétől.** A munkavégzés közben a vezeték esetleg a bozót miatt nem látható és véletlenül belevághatunk.

Índice

1	Referente a estas Instruções de serviço.	151
2	Indicações de segurança e técnica de trabalho.....	151
3	Utilização.....	156
4	Conectar electricamente o aparelho	158
5	Ligar o aparelho.....	159
6	Desligar o aparelho.....	159
7	Cabo da mão giratório.....	160
8	Guardar o aparelho.....	160
9	Afiar as lâminas de corte.....	160
10	Indicações de manutenção e de conservação	161
11	Minimizar o desgaste, e evitar os danos.	162
12	Peças importantes.....	163
13	Dados técnicos.....	163
14	Indicações de reparação.....	165
15	Eliminação.....	165
16	Declaração de conformidade CE.....	165
17	Declaração de conformidade UKCA.....	166
18	Indicações de segurança gerais para ferramentas eléctricas.....	167

Estimado(a) cliente,

muito obrigado por ter adquirido um produto de qualidade da empresa STIHL.

Este produto foi fabricado graças a modernos processos de produção e recorrendo a extensas medidas de garantia de qualidade. Estamos empenhados em fazer tudo para que fique satisfeito com este aparelho e possa trabalhar sem quaisquer inconvenientes.

Se tiver perguntas referentes ao seu aparelho, dirija-se ao seu revendedor ou diretamente à nossa sociedade de vendas.

Atenciosamente seu,



Dr. Nikola Stihl

1 Referente a estas Instruções de serviço

1.1 Símbolos ilustrados

Todos os símbolos ilustrados aplicados no aparelho, são explicados nestas Instruções de serviço.

1.2 Marcação de parágrafos de texto



ATENÇÃO

Atenção! Perigo de acidentes e de ferir-se para pessoas e de graves danos materiais.

AVISO

Atenção! Danificação do aparelho ou de peças individuais.

1.3 Aperfeiçoamento técnico

A STIHL trabalha permanentemente no aperfeiçoamento de todas as máquinas e de todos os aparelhos. Por isto temos que reservar-nos o direito de modificações do volume de fornecimento em forma, técnica e equipamento.

Por isto não podem ser feitas reivindicações referentes às indicações e às ilustrações destas Instruções de serviço.

2 Indicações de segurança e técnica de trabalho



O trabalho com este aparelho a motor requer medidas de segurança especiais, porque se trabalha com corrente elétrica e porque as lâminas de corte são muito afiadas.



Antes da primeira colocação em funcionamento, leia atentamente o manual de instruções completo e guarde-o em segurança para posterior utilização. A inobservância da

manual de instruções pode acarretar perigo de morte.

Respeitar as prescrições de segurança dos diferentes países, por ex., das cooperativas profissionais, da segurança social, autoridades regulamentadoras da segurança no trabalho e outras.

Para quem trabalha pela primeira vez com o aparelho a motor: peça ao vendedor ou a uma outra pessoa competente que lhe explique como usar o aparelho em segurança – ou frequente um curso de especialização.

Menores não devem trabalhar com o aparelho a motor – com a exceção dos jovens maiores de 16 anos vigiados para a sua formação profissional.

Manter afastados crianças, animais e espectadores.

Se o aparelho a motor não for utilizado, deve ser parado de forma que ninguém seja colocado em perigo. Bloquear o acesso ao aparelho a motor a pessoas não autorizadas.

O utilizador é responsável por acidentes ou perigos que se apresentam perante outras pessoas ou a sua propriedade.

Só passar ou emprestar o aparelho a motor a pessoas que conheçam este modelo e o seu manuseamento – entregar sempre o manual de instruções.

As pessoas que, devido a capacidade física, sensorial ou mental limitada, não sejam capazes de manejar o aparelho em segurança, só o podem usar sob vigilância ou seguindo as instruções de uma pessoa responsável.

A utilização de aparelhos a motor que emitam ruído pode estar limitada temporariamente por prescrições nacionais e também locais.

As pessoas que trabalham com o aparelho a motor devem estar descansadas, saudáveis e em boa forma.

Quem por motivos de saúde não se poder esforçar, deve consultar o seu médico para saber se pode trabalhar com um aparelho a motor.

Não trabalhar com o aparelho a motor após o consumo de álcool, medicamentos, que prejudiquem a capacidade de reação, ou drogas.

Utilizar o aparelho a motor unicamente para cortar sebes, arbustos, brenhas e semelhantes.

A utilização do aparelho a motor para outras finalidades não é permitida e pode provocar acidentes ou danos no aparelho a motor.

Antes de realizar qualquer trabalho no aparelho: Tirar a ficha de rede da tomada de corrente.- **Perigo de acidente!**

Não tirar a ficha de rede da tomada de corrente ao puxar a linha de conexão, mas pegar sempre na ficha de rede.

As linhas de extensão inadequadas podem ser perigosas.

As secções transversais mínimas nas linhas de extensão individuais têm que ser observadas (vide o capítulo "Conectar electricamente o aparelho").

A ficha e a embreagem da linha de extensão têm que ser impermeáveis ou ser instaladas de tal modo que não possam entrar em contacto com água.

Só incorporar lâminas de corte ou acessórios autorizados pela STIHL para este aparelho a motor, ou peças tecnicamente equivalentes. Em caso de dúvidas, deve ser consultado um revendedor especializado. Utilizar unicamente ferramentas ou acessórios de alta qualidade. Caso contrário, pode ocorrer perigo de acidentes ou danos no aparelho a motor.

A STIHL recomenda a utilização de ferramentas e acessórios originais da STIHL. A STIHL recomenda utilizar as ferramentas e os acessórios originais da STIHL. Estes estão perfeitamente adaptados nas suas características ao produto e às exigências do utilizador.

Não efetuar alterações no aparelho – a segurança pode ser posta causa. A STIHL exclui qualquer responsabilidade por danos de pessoas e de objectos que se apresentam durante o emprego de aparelhos de anexo não autorizados.

Não utilizar aparelhos de limpeza alta pressão para a limpeza do aparelho. O jato de água duro pode danificar partes do aparelho.

Não lavar o aparelho com uma mangueira de água.

2.1 Fatos e equipamento

Usar os fatos e o equipamento prescritos.



O vestuário tem de ser apropriado para a finalidade e não deve incomodar. Fatos apertados – fato combinado, nenhum casaco de trabalho.

Não usar vestuário que possa prender-se em madeira, mato ou em peças do aparelho que se movimentam. Também não devem ser usados

cachecóis, gravatas nem joias. Prender os cabelos compridos e certificar-se de que ficam presos acima dos ombros.



Usar calçado resistente, com solas antiderrapantes.

2.1.1 Óculos de proteção, proteção anti-ruído



ATENÇÃO



Para reduzir o risco de lesões oculares, use óculos justos de acordo com a Norma EN 166. Atentar no assentamento correto dos óculos de proteção.

Colocar a sua proteção anti-ruído "individual" – por exemplo cápsulas para proteger os ouvidos.



Usar luvas de trabalho robustas de material resistente (por ex. couro).

A STIHL tem uma vasta gama de equipamentos de proteção individual.

2.2 Transporte do aparelho a motor

Desligar sempre o aparelho a motor, e tirar a ficha de rede do aparelho – aplicar a proteção da lâmina, também durante o transporte em trajetos curtos.

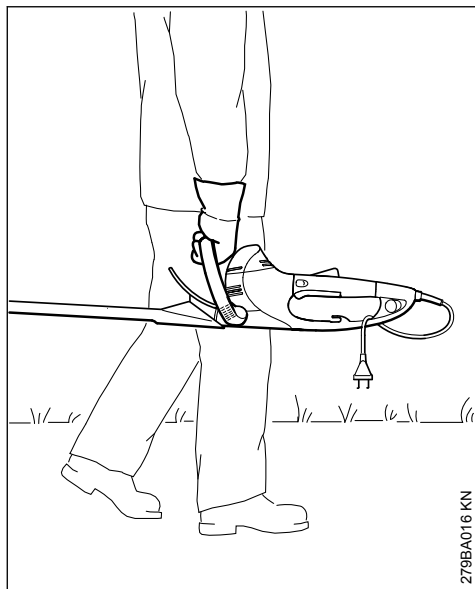

Transportar o aparelho a motor pela pega – com a lâmina de corte para trás.

Em veículos: imobilizar o aparelho a motor para que não possa tombar nem ser danificado.

2.3 Antes do trabalho

Verificar se o aparelho a motor está num estado seguro para o serviço – observar os respetivos capítulos no manual de instruções:

- A tensão e a frequência do aparelho (consulte a placa do tipo) têm que coincidir com a tensão e a frequência da rede
- Verificar se a linha de conexão, a ficha de rede e a linha de extensão estão danificadas. Linhas, embraiagens e fichas danificadas ou linhas de conexão não correspondentes às prescrições não devem ser utilizadas
- As tomadas de corrente das linhas de extensão têm que ser protegidas contra a água ejetada.
- Instalar e marcar a linha de conexão de maneira a que esta não possa ser danificada nem represente um perigo para ninguém – Evite o Perigo de tropeçar
- O bloqueio da alavanca de comando, a alavanca de comando, o arco de comando e o interruptor adicional têm de funcionar com facilidade. O bloqueio da alavanca de comando, a alavanca de comando, o arco de comando e o interruptor adicional têm de vol-

tar para a posição inicial depois de serem largados

- Lâminas de corte em bom estado (limpas, a funcionar com suavidade e não deformadas), bem assentes, montadas corretamente, reafiadas e bem pulverizadas com o removedor de resina da STIHL (lubrificante)
- Verificar se a proteção contra cortes (se existente) está danificada
- Não efetuar nenhuma alteração nos equipamentos de segurança e de operação
- As pegas têm de estar limpas e secas, livres de óleo e sujidade – isto é importante para a condução segura do aparelho a motor

O aparelho a motor só deve ser operado em estado seguro para o serviço – **Perigo de acidente!**

Reduzir o perigo de um choque elétrico por:

- Conexão elétrica unicamente numa tomada de corrente devidamente instalada
- Linha de extensão utilizada correspondente às prescrições para o caso de utilização respectivo
- Isolamento da linha de conexão e da linha de extensão, ficha e embraiagem num estado impecável

2.4 Segurar e guiar o aparelho

Segurar sempre no aparelho a motor com as duas mãos nas pegas. Envolver as pegas com os polegares.

2.4.1 Destros

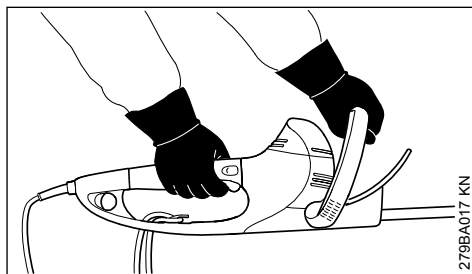

A mão direita no cabo de operação e a mão esquerda no cabo circular.

2.4.2 Canhotos

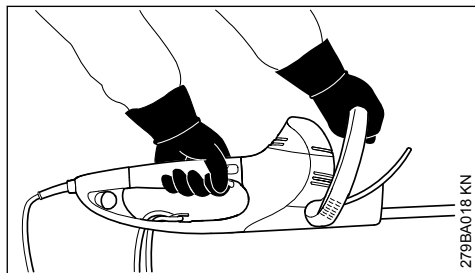

A mão esquerda no cabo de operação e a mão direita no cabo circular.

Adotar uma postura segura e conduzir o aparelho a motor de forma a que as lâminas de corte estejam sempre afastadas do corpo.

2.5 Durante o trabalho

Em caso de perigo iminente ou emergência, desligar imediatamente o aparelho – soltar a alavanca de comando ou o arco de comando e/ou a alavanca de comando ou o interruptor adicional.

Certificar-se de que não se encontra ninguém na zona de trabalho.

Observar as lâminas de corte – não cortar partes da sebe que não sejam visíveis.

Ter o máximo cuidado durante o corte de sebes altas, pois pode existir alguém por detrás – verificar previamente.



Não trabalhar com chuva, nem numa zona húmida ou muito molhada com o aparelho a motor – o motor de accionamento não está protegido contra a água – **perigo de um choque causado pela corrente eléctrica e perigo de um curto-circuito!**

Não deixar que o aparelho permaneça à chuva.

O aparelho está equipado com um sistema para parar rapidamente as lâminas – as lâminas de corte param imediatamente quando a alavanca de comando ou o arco de comando ou então a alavanca de comando ou o interruptor adicional é largada(o).

Controlar esta função regularmente, em intervalos curtos. Não acionar o aparelho enquanto as lâminas de corte estiverem em marcha por inércia – **Perigo de ferimentos!** Consultar um concessionário especializado.

Seja cuidadoso em superfícies lisas, molhadas, com neve, em encostas, em terrenos irregulares, etc. – **Perigo de escorregamento!**

2 Indicações de segurança e técnica de trabalho

Remover os ramos, o mato e o material cortado, caídos no chão.

Prestar atenção aos obstáculos: tocos, raízes – **Perigo de tropeçar!**

2.5.1 Durante os trabalhos em altura:

- utilizar sempre uma plataforma de trabalho elevatória
- Nunca trabalhar em pé num escadote ou árvore
- Nunca trabalhar em locais instáveis

Com a proteção auditiva colocada é necessária uma maior atenção e cautela – a percepção dos ruídos avisando o perigo (gritos, sinais sonoros, entre outros) está limitada.

Fazer pausas no devido tempo para evitar o cansaço e o esgotamento – **perigo de acidentes!**

Trabalhar de forma calma e concentrada – só em boas condições de luz e de visibilidade. Trabalhar com cuidado, sem colocar outras pessoas em perigo.

A engrenagem aquece durante o funcionamento. Não tocar na caixa da engrenagem – **perigo de queimadura!**

Se o aparelho a motor for sujeito a uma carga diferente da prevista (por ex. golpe violento devido a choque ou queda), é obrigatório verificar o seu estado seguro para o serviço antes do próximo funcionamento – consultar também "Antes de trabalhar". Verificar particularmente a operacionalidade dos equipamentos de segurança. Não continuar a utilizar, de forma nenhuma, aparelhos a motor inseguros para o serviço. Contactar um revendedor especializado em caso de dúvida.

Verificar a sebe e a zona de trabalho para que as lâminas de corte não sejam danificadas:

- Remover pedras, peças metálicas e objetos sólidos
- não permitir a entrada de areia nem de pedras entre as lâminas de corte, por ex., ao trabalhar perto do solo
- Não tocar no fio metálico com a lâmina de corte nas sebes com vedações de rede

Evitar o contacto com linhas condutoras de corrente – não cortar linhas eléctricas – **perigo de choque eléctrico!**



Quando o motor estiver em funcionamento, não tocar nas lâminas de corte. Quando as lâminas de corte são bloqueadas por um objecto, parar imediatamente o motor e tirar a

ficha de rede – é só nesta altura que o objecto é tirado – **perigo de ferir-sel**

No caso de sebes muito sujas ou com muito pó, pulverizar as lâminas de corte com removedor de resina da STIHL – conforme necessário. Por consequência, a fricção das lâminas, a agressão dos sucos vegetais e o depósito de partículas de sujidade são reduzidos consideravelmente.

Os pós remoinhados durante o trabalho podem ser perigosos para a saúde. Usar uma máscara de proteção contra poeira no caso de desenvolvimento de pó.



Tirar imediatamente a ficha de rede quando a linha de conexão está danificada – **perigo de vida por um choque causado pela corrente eléctrica!**

Não tirar a ficha de rede da tomada de corrente ao puxar a linha de conexão, mas pegar sempre na ficha de rede.

Não danificar a linha de conexão ao atravessá-la, esmagá-la, estirá-la, etc.

Instalar devidamente a linha de conexão e a linha de extensão:

- não deixar esfregar nos bordos nem em objetos afiados
- não esmagar nas fendas das portas ou das janelas
- No caso de linhas entrelaçadas – tirar a ficha de rede e desenredar os cabos
- Evitar absolutamente o contacto com a ferramenta de corte
- Desenrolar os tambores dos cabos sempre completamente para evitar o perigo de incêndio devido ao sobreaquecimento

Antes de abandonar o aparelho: Desligar a unidade motora - retirar a ficha de rede da tomada.

Verificar as lâminas de corte com regularidade, em intervalos curtos e assim que notar alterações:

- Desligar o aparelho a motor, aguardar até que as lâminas de corte estejam paradas, tirar a ficha de rede
- Verificar o estado e o assentamento firme, observar as fendas
- Prestar atenção ao estado de afiação

Desligar o aparelho a motor, e tirar a ficha de rede para substituir as lâminas de corte. **Perigo de ferimentos** devido ao arranque involuntário do motor!

Manter o motor sempre livre de mato, estilhaços, folhas e lubrificantes em excesso – **perigo de incêndio!**

2.6 Depois do trabalho:

Limpar o pó e a sujidade do aparelho a motor – não usar agentes desengordurantes.

Pulverizar as lâminas de corte com o removedor de resina da STIHL – recolocar o motor em funcionamento durante pouco tempo para distribuir o spray de maneira uniforme.

2.7 Vibrações

Um período de utilização mais longo do aparelho pode conduzir à má circulação de sangue nas mãos condicionada pelas vibrações ("Doença dos dedos brancos").

Um período válido geralmente para a utilização não pode ser fixo porque este depende de vários factores de influência.

O período de utilização é prolongado:

- Pela protecção das mãos (luvas quentes)
- Por intervalos

O período de utilização é reduzido:

- Por uma disposição pessoal particular à má circulação de sangue (característica: Dedos frios com muita frequência, irritação)
- Por baixas temperaturas ambientes
- Pelo tamanho das forças de pegar (um acesso sólido impede a circulação de sangue)

Ao utilizar o aparelho regularmente e durante um período de utilização prolongado, e quando se apresentam repetidamente os sinais respectivos (por exemplo a irritação dos dedos), recomendam-se análises medicinais.

2.8 Manutenção e reparação

Desligar sempre o aparelho, e tirar a ficha de rede antes de iniciar qualquer trabalho no aparelho. **Perigo de ferir-se** pelo arranque involuntário do motor!

Manter regularmente o aparelho a motor. Executar unicamente os trabalhos de manutenção as reparações descritos nas Instruções de serviço. Mandar executar todos os demais trabalhos por um revendedor especializado.

A STIHL recomenda mandar efectuar os trabalhos de manutenção e as reparações unicamente no revendedor especializado da STIHL. Aos revendedores especializados da STIHL são oferecidos regularmente cursos, e estão postas Informações Técnicas à sua disposição.

Utilizar unicamente as peças de reposição de alta qualidade. Senão pode existir o perigo de acidentes ou de danos no aparelho. Dirija-se ao

revendedor especializado no caso de ter perguntas sobre a matéria.

A STIHL recomenda utilizar as peças de reposição originais da STIHL. Estas são adaptadas optimamente nas suas características ao aparelho e às exigências do utilizador.

Não efectuar alterações no aparelho a motor – a segurança pode ser posta em perigo – **perigo de acidentes!**

Controlar regularmente a linha de conexão e a ficha de rede quanto ao isolamento e ao envelhecimento impecáveis (fragilidade).

Peças eléctricas, como por exemplo a linha de conexão, devem unicamente ser reparadas resp. substituídas por electricistas especializados.

Limpar as peças plásticas com um pano. Detergentes ácidos podem danificar o material plástico.

Não lavar o aparelho com água.

Controlar se os parafusos de fixação nos dispositivos de protecção e a ferramenta de corte estão assentes firmemente, e apertá-los em caso de necessidade.

Limpar as fendas de ar de refrigeração no cárter do motor em caso de necessidade.

Guardar o aparelho num lugar seguro e seco.

3 Utilização

3.1 Estação de corte

Observar as prescrições específicas nos diferentes países resp. as prescrições municipais para o corte de sebes.

Não cortar durante os períodos de repouso geralmente usuais.

3.2 Preparativas

Retirar os ramos grossos antes com uma tesoura de ramos ou uma moto-serra.

3.3 Sequência de corte

Cortar primeiro os dois lados da sebe, e a seguir o lado superior.

Se for necessário efectuar um forte recorte da sebe – cortar então progressivamente em vários processos de trabalho.

3.4 Cabo da mão rotativo

O corta-sebes está equipado com um cabo da mão rotativo para otimizar a posição de trabalho, vide o capítulo "Cabo da mão rotativo".

3.5 Eliminação

Não deitar o material cortado no lixo doméstico – do material cortado podem produzir-se estrumes.

3.6 Técnica de trabalho

3.6.1 Corte vertical

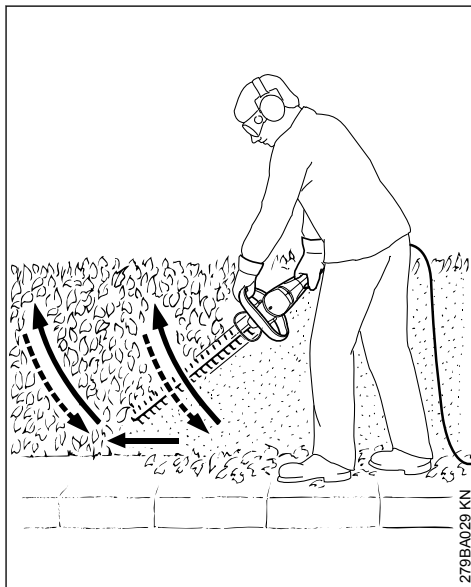

Conduzir o corta-sebes em arco de baixo para cima – baixá-lo e continuar a andar – e conduzir novamente o corta-sebes em arco para cima.

As posições de trabalho em cima da altura da cabeça são cansativas, e só deveriam ser utilizadas durante pouco tempo por razões da segurança de trabalho.

3.6.2 Corte horizontal

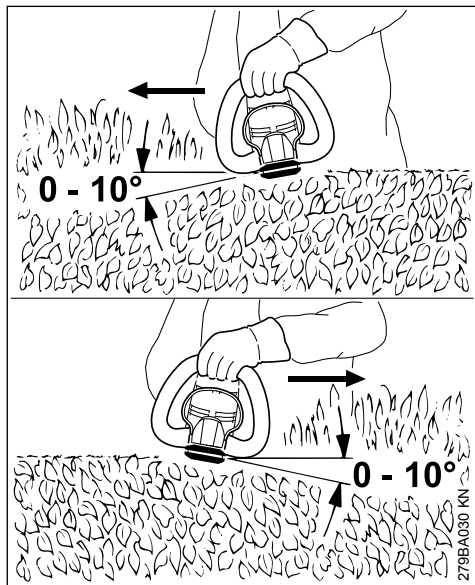

Colocar a lâmina de corte num ângulo de 0° a 10° – mas conduzi-la horizontalmente, utilizar ao mesmo tempo os dois lados da lâmina.

Movimentar o corta-sebes de modo falciforme até ao bordo para que os ramos cortados caiam para o chão.

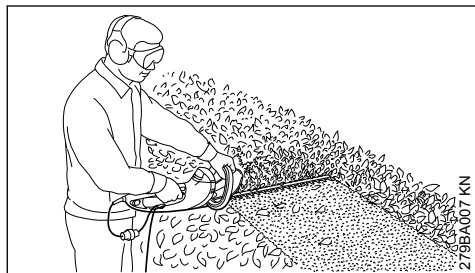

Proceder em vários passos de trabalho nas sebes largas – uma mão no arco de comando – uma mão no cabo de manejo.



Para prolongar o alcance – uma mão no cabo de manejo – uma mão no interruptor adicional na extremidade do cabo de manejo.

4 Conectar electricamente o aparelho

A tensão e a frequência da lavadora (vide a placa do tipo) tem que coincidir com a tensão e a frequência da ligação à rede.

A protecção fusível mínima da ligação à rede tem que ser executada correspondentemente à prescrição nos Dados técnicos – vide o capítulo "Dados técnicos".

A lavadora tem que ser ligada à alimentação de tensão através de um interruptor de protecção de corrente de falha que interrompe a alimentação de corrente eléctrica quando a corrente diferencial à terra ultrapassa 30 mA.

A ligação à rede tem que corresponder a IEC 60364 e às prescrições referentes aos diferentes países.

4.1 Linha de extensão

A linha de extensão tem que cumprir na sua construção pelo menos as mesmas características que a linha de conexão na lavadora. Observar a marcação referente à construção (denominação do tipo) na linha de conexão.

Os fios na linha têm que ter a secção transversal indicada dependentemente da tensão de rede e do comprimento da linha.

Comprimento da linha	Secção transversal mínima
220 V a 240 V: até 20 m	1,5 mm ²
20 m a 50 m	2,5 mm ²
100 V a 127 V: até 10 m	AWG 14 / 2,0 mm ²
10 m a 30 m	AWG 12 / 3,5 mm ²

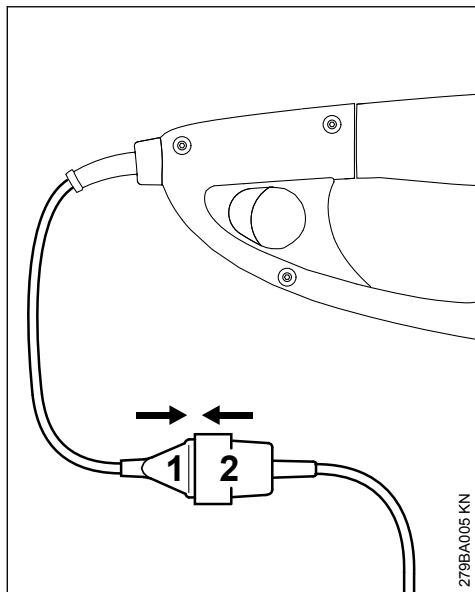

- ▶ Enfiar a ficha de rede (1) na embreagem (2) da linha de extensão

4.2 Descarga de tracção

A descarga de tracção protege a linha de conexão contra a danificação.

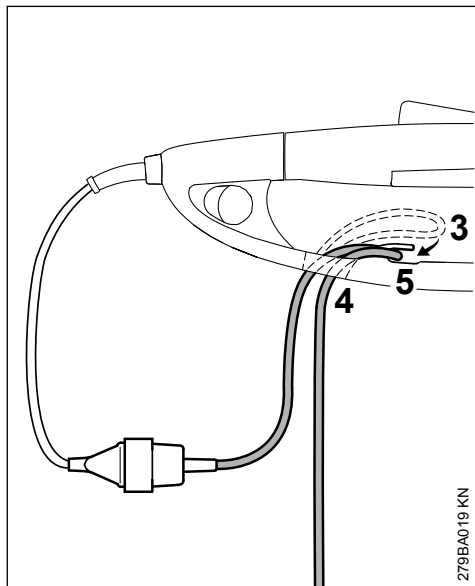

- ▶ Formar um laço (3) com a linha de extensão
- ▶ Conduzir o laço (3) através da abertura (4)

- ▶ Conduzir o laço (3) sobre o gancho (5), e apertá-lo bem
- ▶ Enfiar a ficha de rede da linha de extensão numa tomada de corrente devidamente instalada

5 Ligar o aparelho

- ▶ Procurar uma posição sólida e segura
- ▶ Estar numa posição direita – segurar o aparelho de modo relaxado
- ▶ A ferramenta de corte não deve tocar em objectos nem no chão
- ▶ Segurar o aparelho nas duas mãos – uma mão no cabo de manuseio – a outra mão no cabo em forma de arco

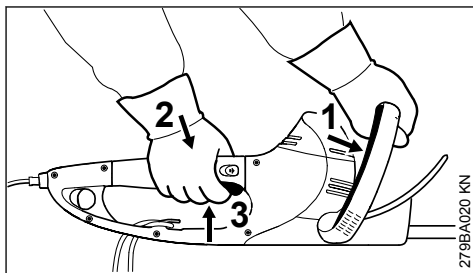

- ▶ Puxar o arco de comando (1) contra o cabo em forma de arco, e segurá-lo
- ▶ Premir primeiro o bloqueio da alavanca de comando (2) e a seguir a alavanca de comando (3), e segurá-las

O aparelho tem um circuito para duas mãos, ou seja o aparelho pode unicamente ser colocado em funcionamento quando o arco de comando (1) e a alavanca de comando (3) são accionados.

5.1 Para prolongar o alcance

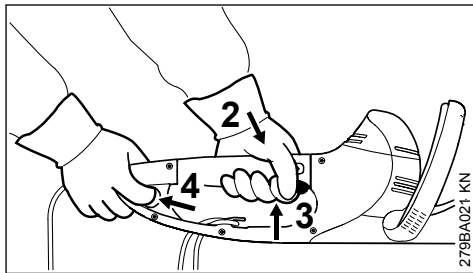

- ▶ Pôr o aparelho nas duas mãos – uma mão no cabo de manuseio – a outra mão no interruptor adicional na extremidade do cabo de manuseio
- ▶ Accionar e segurar o interruptor adicional (4)

- ▶ Premir primeiro o bloqueio da alavanca de comando (2) e a seguir a alavanca de comando (3), e segurá-las

O aparelho tem um circuito para duas mãos, ou seja o aparelho pode unicamente ser colocado em funcionamento quando o interruptor adicional (4) e a alavanca de comando (3) são accionados.

6 Desligar o aparelho

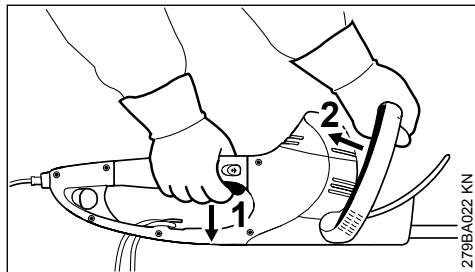

- ▶ Largar a alavanca de comando (1) e o arco de comando (2)

Durante o serviço com um alcance prolongado:

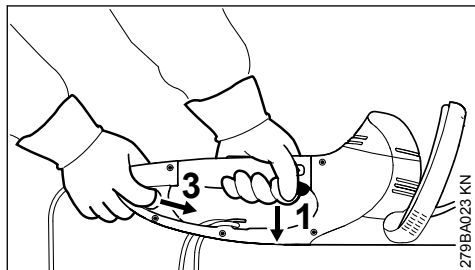

- ▶ Largar a alavanca de comando (1) e o interruptor adicional (3)

HSE 61, 71

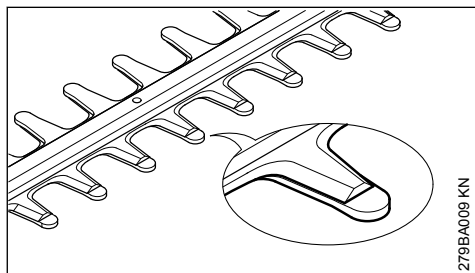

As lâminas estão cobertas pelo pente enquanto paradas.

HSE 81

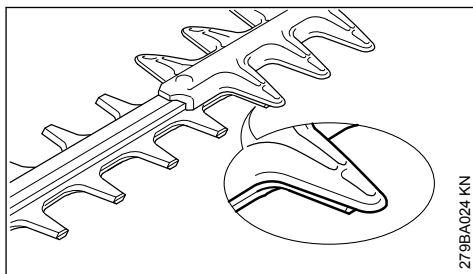

As lâminas estão cobertas parcialmente pela protecção contra cortes enquanto paradas.

6.1 Outras indicações

- ▶ Tirar a ficha de rede – no caso de intervalos prolongados
- ▶ Se o aparelho não for utilizado, pará-lo de tal modo que ninguém seja posto em perigo
- ▶ Proteger o aparelho contra o emprego não autorizado

7 Cabo da mão giratório

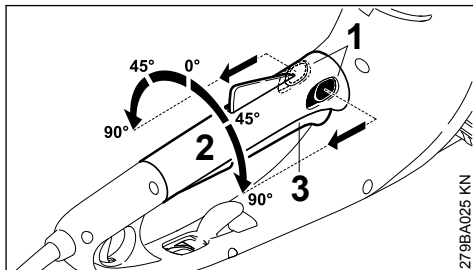

- ▶ Accionar as duas alavancas (1) da regulação do cabo em direcção da seta, e mantê-las
- ▶ Girar o cabo da mão (2) para a posição desejada
- ▶ Largar as duas alavancas (1) da regulação do cabo, e engatar o cabo da mão

O cabo da mão (2) não pode ser girado quando a alavanca de comando (3) é accionada.

8 Guardar o aparelho

No caso de intervalos de trabalho a partir de aprox. 30 dias

- ▶ Limpar as lâminas de corte, controlar o seu estado e pulverizá-las com removedor de resina da STIHL
- ▶ Colocar a protecção da lâmina
- ▶ Limpar bem o aparelho, particularmente os rasgos de ventilação

- ▶ Guardar o aparelho num lugar seco e seguro; para tal, a proteção da lâmina pode ser montada na parede. Proteger contra utilização não-autorizada (por ex., por crianças)

9 Afiar as lâminas de corte

Quando a capacidade de corte está a diminuir-se, quando as lâminas cortam mal, quando os ramos ficam emperrados frequentemente: Reafiar as lâminas de corte.

A reafiação das lâminas de corte deveria ser efectuada por um revendedor especializado com um afiador. A STIHL recomenda o revendedor especializado da STIHL.

Senão, utilizar uma lima chata de afiação. Conduzir a lima de afiação no ângulo prescrito (vide o capítulo "Dados técnicos") ao nível da lâmina.

- ▶ Afiar unicamente o gume – não limar nem as saliências embotadas da lâmina de corte, nem

a protecção contra cortes (vide o capítulo "Peças importantes")

- ▶ Limar sempre em direcção do gume
- ▶ A lima deve unicamente pegar no traço para frente – levantá-la ao puxá-la para trás
- ▶ Retirar a rebarba na lâmina de corte com uma pedra de afiação
- ▶ Só tirar pouco material
- ▶ Tirar a limalha ou a amoladura, e pulverizar as lâminas de corte com o solutor de resina da STIHL depois da afiação

AVISO

Não trabalhar com lâminas de corte embotadas nem danificadas – isto conduz a um forte esforço do aparelho e a um resultado de corte insatisfatório.

10 Indicações de manutenção e de conservação

As indicações referem-se às condições de utilização normais. Em condições mais adversas (forte queda de neve, etc.) e longos períodos de trabalho diários, reduzir os intervalos indicados em conformidade.		antes de iniciar o trabalho	após o fim do trabalho ou diariamente	semanalmente	mensalmente	anualmente	em caso de avaria	no caso de danos	em caso de necessidade
Máquina completa	Controlo visual	X							
	limpar		X						
Ligação com duas mãos	Controlar a função – as lâminas têm de parar dentro de pouco tempo depois de ter largado a alavanca de comando ou o arco de comando ou então a alavanca de comando ou o interruptor adicional	X							
Abertura de aspiração para o ar de refrigeração	Controlo visual		X						
	limpar								X
Lâmina de corte	Controlo visual	X							
	limpar ²⁾		X						
	afiar ¹⁾²⁾								X
	Substituição pelo revendedor especializado ¹⁾						X		

As indicações referem-se às condições de utilização normais. Em condições mais adversas (forte queda de neve, etc.) e longos períodos de trabalho diários, reduzir os intervalos indicados em conformidade.		antes de iniciar o trabalho	após o fim do trabalho ou diariamente	semanalmente	mensalmente	anualmente	em caso de avaria	no caso de danos	em caso de necessidade
		Engrenagem e biela	Controlo todas as 50 horas de serviço em concessionário especializado ¹⁾						
	Acrescentar massa lubrificante para engrenagens STIHL no concessionário especializado ¹⁾								X
Escovas de carvão	Controlo todas as 100 horas de serviço em concessionário especializado ¹⁾								
	Substituição no concessionário especializado ¹⁾								X
Parafusos e porcas que sejam acessíveis	reapertar								X
Autocolante de segurança	Substituir						X		
¹⁾ A STIHL recomenda o revendedor especializado da STIHL									
²⁾ Pulverizar a seguir com o removedor de resina da STIHL									

11 Minimizar o desgaste, e evitar os danos

A observação das prescrições destas Instruções de serviço evita um desgaste excessivo e danos no aparelho.

A utilização, a manutenção e a armazenagem do aparelho têm que ser efectuadas com tanto cuidado como descrito nestas Instruções de serviço.

O próprio utilizador responsabiliza-se por todos os danos causados pela não-observação das indicações de segurança, manejo e manutenção. Isto é sobretudo válido para:

- Modificações no produto não autorizadas pela STIHL
- A utilização de ferramentas ou acessórios que não são autorizados, nem apropriados ou de menor qualidade

- A utilização do aparelho não conforme o previsto
- A utilização do aparelho durante competições de desporto ou de concursos
- Danos consecutivos devido à utilização do aparelho com peças defeituosas

11.1 Trabalhos de manutenção

Todos os trabalhos mencionados no capítulo „Indicações de manutenção e de conservação“ têm que ser efectuados regularmente. Quando o próprio utilizador não pode efectuar estes trabalhos de manutenção, tem que encarregar um revendedor especializado.

A STIHL recomenda mandar efectuar os trabalhos de manutenção e as reparações unicamente no revendedor especializado da STIHL. Aos revendedores especializados da STIHL são oferecidos regularmente cursos, e são postas Informações Técnicas à sua disposição.

Se estes trabalhos não forem efectuados ou efectuados impropriamente, podem apresentar-se danos pelos quais o próprio utilizador tem de responsabilizar-se. Trata-se entre outros dos danos seguintes:

- Danos no motor eléctrico devido a uma manutenção não realizada a tempo ou insuficientemente efectuada (por exemplo uma limpeza insuficiente da condução do ar de refrigeração)
- Danos causados por uma conexão eléctrica errada (tensão, linhas insuficientemente dimensionadas)
- Danos causados pela corrosão e outros danos consecutivos devido à uma armazenagem não adequada
- Danos no aparelho devido à utilização de peças de reposição de qualidade inferior

11.2 Peças de desgaste

Algumas peças do aparelho estão submetidas a um desgaste normal mesmo quando são utilizadas conforme o previsto, e têm que ser substituídas a tempo consoante o tipo e o tempo de utilização. A isto pertencem entre outros:

- A lâmina de corte

12 Peças importantes

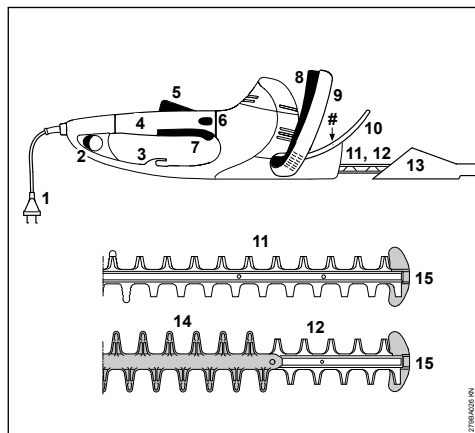

- 1 Linha de conexão
- 2 Interruptor adicional
- 3 Descarga de tracção
- 4 Cabo de manejo com cabo da mão rotativo
- 5 Bloqueio da alavanca de comando
- 6 Bloqueio do cabo
- 7 Alavanca de comando

8 Arco de comando

9 Cabo em forma de arco

10 Protecção da mão

11 Lâmina de corte HSE 61, 71 (vide o capítulo "Dados técnicos")

12 Lâmina de corte HSE 81 (vide o capítulo "Dados técnicos")

13 Protecção da lâmina

14 Protecção contra cortes (só o HSE 81)

15 Protecção de guia

Número de referência da máquina

13 Dados técnicos

13.1 Motor

13.1.1 HSE 61

Tensão nominal:	230 - 240 V
Amperagem nominal:	2,1 A
Frequência:	50 Hz
Absorção de potência:	500 W
Protecção fusível:	pelo menos 10 A
Classe de protecção:	II, <input type="checkbox"/>

13.1.2 HSE 71

Tensão nominal:	230 - 240 V
Amperagem nominal:	2,6 A
Frequência:	50 Hz
Absorção de potência:	600 W
Protecção fusível:	pelo menos 10 A
Classe de protecção:	II, <input type="checkbox"/>

13.1.3 HSE 81

Tensão nominal:	230 - 240 V
Amperagem nominal:	2,8 A
Frequência:	50 Hz
Absorção de potência:	650 W
Protecção fusível:	pelo menos 10 A
Classe de protecção:	II, <input type="checkbox"/>

13.2 Lâmina de corte

13.2.1 HSE 61

Ângulo de afiação ao nível da lâmina:	34°
Distância entre os dentes:	29 mm
Número de cursos:	3200 1/min
Comprimento de corte:	500 mm, 600 mm

13.2.2 HSE 71

Ângulo de afiação ao nível da lâmina:	28°
Distância entre os dentes:	36 mm

Número de cursos: 2600 1/min
 Comprimento de corte: 600 mm, 700 mm

13.2.3 HSE 81

Ângulo de afiação ao nível da lâmina: 45°
 Distância entre os dentes: 36 mm
 Número de cursos: 2600 1/min
 Comprimento de corte: 500 mm, 600 mm, 700 mm

13.3 Peso

13.3.1 HSE 61

Comprimento de corte de 500 mm: 3,9 kg
 Comprimento de corte de 500 mm¹⁾: 4,6 kg
 Comprimento de corte de 600 mm: 4,1 kg

13.3.2 HSE 71

Comprimento de corte de 600 mm: 4,1 kg
 Comprimento de corte de 600 mm¹⁾: 4,8 kg
 Comprimento de corte de 700 mm: 4,2 kg
 Comprimento de corte de 700 mm¹⁾: 4,9 kg

13.3.3 HSE 81

Comprimento de corte de 500 mm: 4,1 kg
 Comprimento de corte de 600 mm: 4,2 kg
 Comprimento de corte de 700 mm: 4,4 kg
 Comprimento de corte de 700 mm¹⁾: 5,0 kg

13.4 Valores sonoros e valores de vibração

O estado operacional Número máximo de rotações é considerado para averiguar os valores sonoros e os valores de vibração.

Para mais informações sobre como cumprir a diretiva relativa às prescrições mínimas de proteção da saúde e segurança dos trabalhadores em caso de exposição aos riscos devidos a agentes físicos (vibrações) 2002/44/CE, visite o site

www.stihl.com/vib

13.4.1 Nível de pressão sonora L_p segundo EN 60745-2-15

HSE 61

Comprimento de corte de 500 mm: 85 dB(A)
 Comprimento de corte de 600 mm: 85 dB(A)

HSE 71

Comprimento de corte de 600 mm: 88 dB(A)
 Comprimento de corte de 700 mm: 88 dB(A)

HSE 81

Comprimento de corte de 500 mm: 88 dB(A)
 Comprimento de corte de 600 mm: 88 dB(A)
 Comprimento de corte de 700 mm: 88 dB(A)

13.4.2 Nível de pressão sonora L_w segundo EN 60745-2-15

HSE 61

Comprimento de corte de 500 mm: 96 dB(A)
 Comprimento de corte de 600 mm: 96 dB(A)

HSE 71

Comprimento de corte de 600 mm: 99 dB(A)
 Comprimento de corte de 700 mm: 99 dB(A)

HSE 81

Comprimento de corte de 500 mm: 99 dB(A)
 Comprimento de corte de 600 mm: 99 dB(A)
 Comprimento de corte de 700 mm: 99 dB(A)

13.4.3 Valor de vibração a_{hv} segundo EN 60745-2-15

HSE 61

Comprimento de corte de 500 mm:

Pega à esquerda 5,3 m/s²
 Pega à direita 3,3 m/s²

HSE 61

Comprimento de corte de 600 mm:

Pega à esquerda 5,3 m/s²
 Pega à direita 3,3 m/s²

HSE 71

Comprimento de corte de 600 mm:

Pega à esquerda 3,8 m/s²
 Pega à direita 2,6 m/s²

HSE 71

Comprimento de corte de 700 mm:

Pega à esquerda 3,8 m/s²
 Pega à direita 2,6 m/s²

HSE 81

Comprimento de corte de 500 mm:

Pega à esquerda 3,2 m/s²
 Pega à direita 2,1 m/s²

HSE 81

Comprimento de corte de 600 mm:

Pega à esquerda 3,5 m/s²
 Pega à direita 2,5 m/s²

¹⁾ Execução com uma linha de conexão de 10 m para a Grã-Bretanha

HSE 81**Comprimento de corte de 700 mm:**

Pega à esquerda	3,5 m/s ²
Pega à direita	2,5 m/s ²

O valor K-segundo a diretiva 2006/42/CE é de 2,0 dB(A) para o nível da pressão sonora e o nível da potência sonora; o valor K-segundo a diretiva 2006/42/CE é de 2,0 m/s² para o valor de vibração.

Os valores de vibração indicados foram medidos segundo um processo de controlo normalizado, e podem ser utilizados para a comparação de aparelhos eléctricos.

Os valores de vibração que se apresentam realmente, podem diferenciar-se dos valores indicados, dependentemente do tipo da utilização.

Os valores de vibração indicados podem ser utilizados para uma primeira estimação da carga causada pela vibração.

A carga realmente causada pela vibração tem que ser avaliada. Ao mesmo tempo podem ser considerados os períodos durante os quais o aparelho eléctrico está desligado, e os períodos durante os quais está ligado, mas funciona sem carga.

Observar as medidas para reduzir a carga causada pela vibração para proteger o utilizador, vide o parágrafo "Vibrações" no capítulo "Indicações de segurança e técnica de trabalho".

13.5 REACH

REACH designa um regulamento da CE para registar, avaliar e autorizar produtos químicos.

Informações com vista ao cumprimento do regulamento REACH (CE) N.º 1907/2006:

www.stihl.com/reach

14 Indicações de reparação

Os utilizadores deste aparelho devem unicamente efectuar os trabalhos de manutenção e de conservação descritos nestas Instruções de serviço. As demais reparações devem unicamente ser efectuadas pelos revendedores especializados.

A STIHL recomenda mandar efectuar os trabalhos de manutenção e as reparações unicamente pelo revendedor especializado da STIHL. Aos revendedores especializados da STIHL são oferecidas regularmente instruções, e são postas à disposição Informações técnicas.

Durante as reparações, aplicar unicamente as peças de reposição autorizadas pela STIHL para este aparelho, ou as peças tecnicamente similares. Utilizar unicamente as peças de reposição de alta qualidade. Senão pode existir o perigo de acidentes ou de danos no aparelho.

A STIHL recomenda utilizar as peças de reposição originais da STIHL.

As peças de reposição originais da STIHL podem ser reconhecidas pelo número da peça de reposição da STIHL, pelo emblema **STIHL** e eventualmente pelo símbolo para as peças de reposição da STIHL  (o símbolo também pode estar só em pequenas peças).

15 Eliminação

É possível obter informações sobre a eliminação junto da administração local ou num concessionário especializado da STIHL.

Uma eliminação incorreta pode causar danos para a saúde e o ambiente.

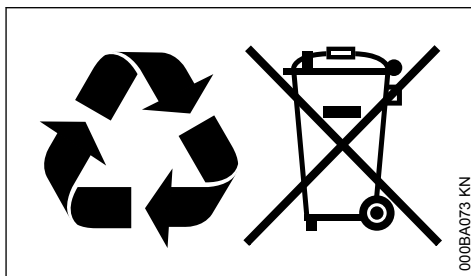

- ▶ Entregar os produtos STIHL, incluindo a embalagem, de acordo com as normas locais, num local de recolha adequado para valorização de resíduos.
- ▶ Não eliminar juntamente com o lixo doméstico.

16 Declaração de conformidade CE

ANDREAS STIHL AG & Co. KG

Badstr. 115

D-71336 Waiblingen

Alemanha

declara, sob sua inteira responsabilidade, que

Construção:	Corta-sebes eléctrico
Marca:	STIHL
Tipo:	HSE 61
	HSE 71
	HSE 81

Identificação de série: 4812

está em conformidade com todas as disposições aplicáveis das Diretivas 2011/65/UE, 2006/42/CE, 2014/30/UE e 2000/14/CE, e foi desenvolvida e fabricada de acordo com as versões válidas na data de fabrico das seguintes Normas:

EN 55014-1, EN 55014-2, EN 60745-1, EN 60745-2-15, EN 61000-3-2, EN 61000-3-3

Para averiguar o nível da potência sonora medido e garantido procedeu-se segundo a Diretiva 2000/14/CE, anexo V, resultante da aplicação da Norma ISO 11094.

Nível de potência sonora medido

HSE 61

Comprimento de corte de 500 mm: 96 dB(A)
Comprimento de corte de 600 mm: 96 dB(A)

HSE 71

Comprimento de corte de 600 mm: 99 dB(A)
Comprimento de corte de 700 mm: 99 dB(A)

HSE 81

Comprimento de corte de 500 mm: 99 dB(A)
Comprimento de corte de 600 mm: 99 dB(A)
Comprimento de corte de 700 mm: 99 dB(A)

Nível de potência sonora garantido

HSE 61

Comprimento de corte de 500 mm: 98 dB(A)
Comprimento de corte de 600 mm: 98 dB(A)

HSE 71

Comprimento de corte de 600 mm: 101 dB(A)
Comprimento de corte de 700 mm: 101 dB(A)

HSE 81

Comprimento de corte de 500 mm: 101 dB(A)
Comprimento de corte de 600 mm: 101 dB(A)
Comprimento de corte de 700 mm: 101 dB(A)

Conservação da documentação técnica:

ANDREAS STIHL AG & Co. KG
Produktzulassung

O ano de construção, o país de produção e o número da máquina estão indicados no aparelho.

Waiblingen, 15/07/2021

ANDREAS STIHL AG & Co. KG
em exercício



Dr. Jürgen Hoffmann

Chefe do departamento de regulação e autorização de produtos



17 Declaração de conformidade UKCA

ANDREAS STIHL AG & Co. KG
Badstr. 115
D-71336 Waiblingen

Alemanha

declara, sob sua inteira responsabilidade, que

Construção:	Corta-sebes elétrico
Marca:	STIHL
Tipo:	HSE 61
	HSE 71
	HSE 81
Identificação de série:	4812

está em conformidade com todas as disposições aplicáveis dos regulamentos do Reino Unido "The Restriction of the Use of Certain Hazardous Substances in Electrical and Electronic Equipment Regulations 2012, Supply of Machinery (Safety) Regulations 2008, Electromagnetic Compatibility Regulations 2016" e "Noise Emission in the Environment by Equipment for use Outdoors Regulations 2001", e foi desenvolvida e fabricada de acordo com as versões das seguintes normas válidas na data de fabrico:

EN 55014-1, EN 55014-2, EN 60745-1, EN 60745-2-15, EN 61000-3-2, EN 61000-3-3

Para determinar o nível da potência sonora medido e garantido procedeu-se segundo o disposto na regulamentação do Reino Unido "Noise Emission in the Environment by Equipment for use Outdoors Regulations 2001", anexo 8, resultante da aplicação da norma ISO 11094.

Nível de potência sonora medido**HSE 61**

Comprimento de corte de 500 mm:	96 dB(A)
Comprimento de corte de 600 mm:	96 dB(A)

HSE 71

Comprimento de corte de 600 mm:	99 dB(A)
Comprimento de corte de 700 mm:	99 dB(A)

HSE 81

Comprimento de corte de 500 mm:	99 dB(A)
Comprimento de corte de 600 mm:	99 dB(A)
Comprimento de corte de 700 mm:	99 dB(A)

Nível de potência sonora garantido**HSE 61**

Comprimento de corte de 500 mm:	98 dB(A)
Comprimento de corte de 600 mm:	98 dB(A)

HSE 71

Comprimento de corte de 600 mm:	101 dB(A)
Comprimento de corte de 700 mm:	101 dB(A)

HSE 81

Comprimento de corte de 500 mm:	101 dB(A)
Comprimento de corte de 600 mm:	101 dB(A)
Comprimento de corte de 700 mm:	101 dB(A)

Conservação da documentação técnica:

ANDREAS STIHL AG & Co. KG

O ano de construção, o país de produção e o número da máquina estão indicados no aparelho.

Waiblingen, 15/07/2021

ANDREAS STIHL AG & Co. KG

em exercício



Dr. Jürgen Hoffmann

Chefe do departamento de regulação e autorização de produtos



18 Indicações de segurança gerais para ferramentas eléctricas

Este capítulo resume as indicações de segurança gerais formuladas anteriormente na norma EN 60745 para ferramentas eléctricas, conduzidas manualmente e accionadas por motor. **A STIHL está obrigada a publicar palavra por palavra estes textos da norma.**

As indicações de segurança indicadas sob "2) Indicações de segurança eléctricas" para evitar um choque causado pela corrente eléctrica, não podem ser aplicadas para as ferramentas eléctricas accionadas por bateria da STIHL.

 **ATENÇÃO**

Leia todas as indicações de segurança e todas as instruções. Falhas na observação das indicações de segurança e nas instruções podem causar um choque eléctrico causado pela corrente eléctrica, um incêndio e/ou feridas graves.

Guarde todas as indicações de segurança e instruções para o futuro.

O termo "Ferramenta eléctrica" utilizado nas indicações de segurança, refere-se às ferramentas eléctricas accionadas pela rede (com cabo de rede) e às ferramentas eléctricas accionadas a bateria (sem cabo de rede).

18.1 1) Segurança no lugar de trabalho

- Mantenha o seu espaço de trabalho limpo e bem iluminado.** Uma desordem ou zonas de trabalho não iluminadas podem conduzir a acidentes.
- Não trabalhe com a ferramenta eléctrica numa zona ameaçada por explosões onde se encontram líquidos, gases ou poeiras combustíveis.** As ferramentas eléctricas produzem faíscas que podem inflamar a poeira ou os vapores.
- Mantenha crianças e outras pessoas afastadas durante a utilização da ferramenta eléctrica.** Quando está distraído, pode perder o controlo sobre o aparelho.

18.2 2) Segurança eléctrica

- a) **A ficha de ligação da ferramenta eléctrica tem que adaptar-se à tomada de corrente. A ficha não deve ser modificada de maneira nenhuma. Não utilize uma ficha de adaptador em conjunto com ferramentas eléctricas com protecção por ligação à terra.** Fichas não modificadas e tomadas de correntes adequadas diminuem o risco de um choque eléctrico causado pela corrente eléctrica.
- b) **Evite o contacto do seu corpo com as superfícies ligadas à terra como de tubos, aquecimentos, fogões e frigoríficos.** Existe um maior risco por um choque causado pela corrente eléctrica quando o seu corpo está ligado à terra.
- c) **Mantenha as ferramentas eléctricas afastadas da chuva ou da humidade.** A penetração de água numa ferramenta eléctrica aumenta o risco de um choque causado pela corrente eléctrica.
- d) **Não afaste o cabo da sua finalidade para transportar e suspender a ferramenta eléctrica ou para tirar a ficha da tomada de corrente. Mantenha o cabo afastado de calor, óleo, cantos bem afiados ou peças do aparelho que se movimentam.** Cabos danificados ou emaranhados aumentam o risco de um choque causado pela corrente eléctrica.
- e) **Se trabalhar com uma ferramenta eléctrica ao ar livre, utilize unicamente os cabos de extensão apropriados também para o exterior.** A utilização de um cabo de extensão apropriado para o exterior reduz o risco de um choque causado pela corrente eléctrica.
- f) **Quando o trabalho com a ferramenta eléctrica numa zona húmida não pode ser evitado, utilize um interruptor de protecção de corrente de falha.** A utilização de um interruptor de protecção de corrente de falha diminui o risco de um choque causado pela corrente eléctrica.

18.3 3) Segurança de pessoas

- a) **Esteja atento do que está a fazer, e trabalhe racionalmente com uma ferramenta eléctrica. Não utilize uma ferramenta eléctrica quando está cansado ou sob a influência de drogas, álcool ou medicamentos.** Um momento de descuido durante a utilização da ferramenta eléctrica pode conduzir a feridas severas.

- b) **Use o seu equipamento de protecção pessoal, e sempre óculos de protecção.** O uso de um equipamento de protecção pessoal, como a máscara guarda-pó, calçado de segurança antiderrapante, capacete de protecção ou protecção anti-ruído, consoante o tipo e a utilização da ferramenta eléctrica, reduz o risco de feridas.
- c) **Evite uma colocação em funcionamento involuntária. Assegure-se que a ferramenta eléctrica esteja desligada antes de ligá-la ao abastecimento de corrente e/ou à bateria, levánta-la ou transportá-la.** Se tiver o dedo no interruptor durante o transporte da ferramenta eléctrica ou se ligar o aparelho enquanto estiver ligado ao abastecimento de corrente, isto pode conduzir a acidentes.
- d) **Tire as ferramentas de regulação ou a chave de porcas antes de ligar a ferramenta eléctrica.** Uma ferramenta ou uma chave que se encontra numa parte giratória do aparelho, pode conduzir a feridas.
- e) **Evite um porte anormal. Esteja numa posição segura, e mantenha sempre o equilíbrio.** Por isto pode controlar melhor a ferramenta eléctrica em situações inesperadas.
- f) **Use os fatos adequados. Não use fatos largos, nem jóias. Mantenha os cabelos, os fatos e as luvas afastados das peças que se movimentam.** Fatos soltos, jóias ou cabelos compridos podem ser apanhados pelas peças que se movimentam.
- g) **Quando podem ser montados -equipamentos de aspiração e de recolha de pó, verifique se estes estão ligados e são utilizados correctamente.** A utilização de uma aspiração de pó pode diminuir as ameaças causadas pela poeira.

18.4 4) Utilização e tratamento da ferramenta eléctrica

- a) **Não sobrecarregue o aparelho. Utilize para o seu trabalho a ferramenta eléctrica prevista.** Trabalha melhor e com mais segurança com a ferramenta eléctrica adequada no sector de potência indicado.
- b) **Não utilize uma ferramenta eléctrica cujo interruptor está defeituoso.** Uma ferramenta eléctrica que já não pode ser ligada nem desligada, é perigosa, e tem que ser reparada.
- c) **Tire a ficha da tomada de corrente, e/ou retire a bateria antes de efectuar regulações**

no aparelho, substituir acessórios ou pôr o aparelho de lado. Esta medida de precaução evita um arranque involuntário da ferramenta eléctrica.

- d) **Guarde as ferramentas eléctricas que não são utilizadas fora do alcance de crianças. Não autorize que pessoas utilizem o aparelho sem o conhecer nem sem terem lido estas Instruções.** Ferramentas eléctricas são perigosas quando são utilizadas por pessoas não experimentadas.
- e) **Mantenha as ferramentas eléctricas com cuidado. Verifique se as peças móveis funcionam impecavelmente e se não emperrem, se peças estiverem partidas ou se estiverem danificadas de tal modo que a função da ferramenta eléctrica seja prejudicada. Mandé reparar as peças danificadas antes de utilizar o aparelho.** Muitos acidentes são causados por ferramentas eléctricas mal mantidas.
- f) **Mantenha as ferramentas de corte bem afiadas e limpas.** Ferramentas de corte cuidadosamente mantidas com gumes bem afiados ficam menos presas, e são mais fáceis de conduzir.
- g) **Utilize a ferramenta eléctrica, os acessórios, as ferramentas de utilização, etc. correspondentemente a estas Instruções. Considere ao mesmo tempo as condições de trabalho e a actividade a executar.** A utilização de ferramentas eléctricas para outras que as utilizações previstas pode conduzir a situações perigosas.

18.5 5) Serviço de assistência técnica

- a) **Só mande reparar a sua ferramenta eléctrica por especialistas qualificados e unicamente com peças de reposição originais.** Assim é garantido que a segurança da ferramenta eléctrica fica conservada.

18.6 Indicações de segurança para corta-sebes

- Mantenha afastadas todas as partes do corpo da lâmina de corte. Não tente de retirar material cortado ou material a cortar com a lâmina a movimentar-se. Só retire o material emperado com o aparelho desligado. Um momento de desatenção durante a utilização do corta-sebes pode conduzir a feridas graves.
- Transporte o corta-sebes no cabo com a lâmina parada. Colocar sempre a cobertura de protecção durante o transporte ou a armaze-

nagem do corta-sebes. Um tratamento cuidadoso do aparelho evita o perigo de ferir-se pela lâmina.

- **Segure a ferramenta eléctrica nas superfícies isoladas do cabo visto que a lâmina de corte pode entrar em contacto com as linhas escondidas ou com o seu próprio cabo de rede.** O contacto da lâmina de corte com uma linha sob tensão pode colocar peças metálicas do aparelho sob tensão, e conduzir a um choque causado pela corrente eléctrica.
- **Mantenha o cabo afastado da zona de corte.** O cabo pode ser coberto nos arbustos durante o processo de trabalho, e pode ser cortado por engano.

Содержание

1	К данной инструкции по эксплуатации	170
2	Указания по технике безопасности и технике работы	170
3	Применение.....	175
4	Электрическое подключение устройства	177
5	Включение устройства.....	178
6	Выключение устройства.....	178
7	Поворотная рукоятка.....	179
8	Хранение устройства.....	179
9	Заточка режущих ножей.....	179
10	Указания по техобслуживанию и техническому уходу.....	180
11	Минимизация износа, а также избежание повреждений	181
12	Важные комплектующие	182
13	Технические данные	182
14	Указания по ремонту	184
15	Устранение отходов.....	184
16	Сертификат соответствия ЕС.....	184
17	Адреса.....	185
18	Общие указания по технике безопасности для электроинструментов	186

Уважаемые покупатели,

большое спасибо за то, что вы решили приобрести высококачественное изделие фирмы STIHL.

Данное изделие было изготовлено с применением передовых технологий производства, а также с учетом всех необходимых мер по обеспечению качества. Мы стараемся делать все возможное, чтобы

Вы были довольны данным агрегатом и могли беспрепятственно работать с ним.

При возникновении вопросов относительно Вашего агрегата, просим вас обратиться, к Вашему дилеру или непосредственно в нашу бытовую компанию.

Ваш



Др. Nikolas Stihl

1 К данной инструкции по эксплуатации

1.1 Символы на картинках

Все символы на картинках, которые нанесены на устройство, объясняются в данной инструкции по эксплуатации.

1.2 Обозначение разделов текста



ПРЕДУПРЕЖДЕНИЕ

Предупреждение об опасности несчастного случая и травмы для людей а также тяжёлого материального ущерба.

УКАЗАНИЕ

Предупреждение о возможности повреждения устройства либо отдельных комплектующих.

1.3 Техническая разработка

Компания STIHL постоянно работает над дальнейшими разработками всех машин и устройств; поэтому права на все изменения комплектации поставки в форме, технике и оборудовании мы должны оставить за собой.

Поэтому относительно указаний и рисунков данной инструкции по эксплуатации не могут быть предъявлены никакие претензии.

2 Указания по технике безопасности и технике работы



При работе с этим агрегатом необходимо принимать дополнительные меры предосторожности, так как режущие ножи заточены очень

остро и работа производится с электрическим током.



Перед первым вводом в эксплуатацию внимательно прочесть все руководство по эксплуатации и сохранить его в надёжном месте для последующего использования. Несоблюдение руководства по эксплуатации может быть опасно для жизни.

действующие в данной стране правила техники безопасности, например, профсоюзов, социальных касс, органов по охране труда и других учреждений.

Каждый, кто приступает к работе с мотоустройством впервые, должен пройти инструктаж по вопросам правильного обращения с устройством у продавца или другого специалиста либо пройти специальный курс обучения.

Несовершеннолетние лица к работе с мотоустройством не допускаются – за исключением лиц старше 16 лет, проходящих обучение под надзором.

Дети, животные и посторонние должны находиться на безопасном расстоянии.

Если мотоустройство не используется, его следует поставить так, чтобы оно не представляло потенциальной опасности. Предохранить мотоустройство от несанкционированного использования.

Пользователь несет ответственность за несчастные случаи или опасности, угрожающие другим лицам либо их имуществу.

Мотустройство разрешается передавать или давать напрокат только тем лицам, которые хорошо знакомы с данной моделью и обучены обращению с ней – обязательно приложить руководство по эксплуатации.

Люди, которые из-за ограниченной физической, сенсорной либо психической способности не в состоянии надёжно управлять устройством, могут работать с ним только под присмотром или под руководством ответственного лица.

Применение агрегатов, вырабатывающих сильный шум, может быть по времени ограничено как государственными, так и местными нормами.

Лица, работающие с мотоустройством, должны быть отдохнувшими, здоровыми и в хорошем физическом состоянии.

Тот, кому по состоянию здоровья не следует подвергать себя значительным физическим нагрузкам, должен обратиться к врачу за решением работать с данным мотоустройством.

Запрещается работать с мотоустройством после употребления алкоголя, лекарств, снижающих скорость реакции, или наркотиков.

Мотопустройство должно применяться только для обрезки живой изгороди, кустарников, кустов, мелких зарослей и т. п.

Применение мотоустройства для других целей не допускается, так как это может привести к несчастным случаям или повреждению устройства.

Перед проведением любых работ следует обязательно извлечь штепсельную вилку из розетки: **существует опасность несчастного случая!**

Вынимать штепсельную вилку из розетки, держась не за соединительный кабель, а за саму штепсельную вилку.

Использование непригодных удлинительных кабелей может быть опасным.

При применении удлинительных кабелей необходимо обратить внимание на минимальное поперечное сечение отдельных проводов (см. «Подключение устройства к электросети»).

Вилка и муфта удлинительного кабеля должны быть водонепроницаемыми или же кабели должны укладываться так, чтобы они не соприкасались с водой.

Устанавливать только ножи и принадлежности, допущенные компанией STIHL для данного мотоустройства или технически идентичные им. С вопросами просьба обращаться к специализированному дилеру. Применять только высококачественные инструменты и принадлежности. В противном случае существует опасность несчастных случаев или повреждения мотоустройства.

Компания STIHL рекомендует использовать оригинальные инструменты и принадлежности марки STIHL. Они по своим характеристикам оптимально подходят для устройства и соответствуют требованиям пользователя.

Запрещено вносить изменения в конструкцию устройства – это может отрицательно сказаться на безопасности. Компания STIHL

исключает любую ответственность за травмы и материальный ущерб вследствие применения недопущенных навесных устройств.

Не применять мойку высокого давления для очистки устройства. Сильная струя воды может повредить детали устройства.

Запрещается мыть устройство водяной струей.

2.1 Одежда и оснащение

Пользоваться одеждой и оснащением согласно предписаниям.



Одежда должна быть практичной и не мешать при работе. Плотная прилегающая одежда – комбинезон, а не рабочий халат.

Не носить одежду, которая может зацепиться за дерево, кустарник или подвижные детали устройства. Не носить также шарф, галстук и какие-либо украшения. Длинные волосы связать и закрепить так, чтобы они находились поверх плеч.



Носить прочную обувь с шероховатой, не скользкой подошвой.

2.1.1 Защитные очки, средства защиты органов слуха



ПРЕДУПРЕЖДЕНИЕ



Во избежание травмирования глаз следует носить плотно прилегающие защитные очки в соответствии со стандартом EN 166. Следить за правильным положением защитных очков.

Пользоваться индивидуальными средствами для защиты слуха, например, берушами.



Пользоваться прочными рабочими перчатками из износостойкого материала (например, из кожи).

Компания STIHL предлагает широкий ассортимент средств индивидуальной защиты.

2.2 Транспортировка мотоустройства

Всегда выключать агрегат и вынимать штепсельную вилку из сети – устанавливать защиту ножа даже при транспортировке на короткие расстояния.

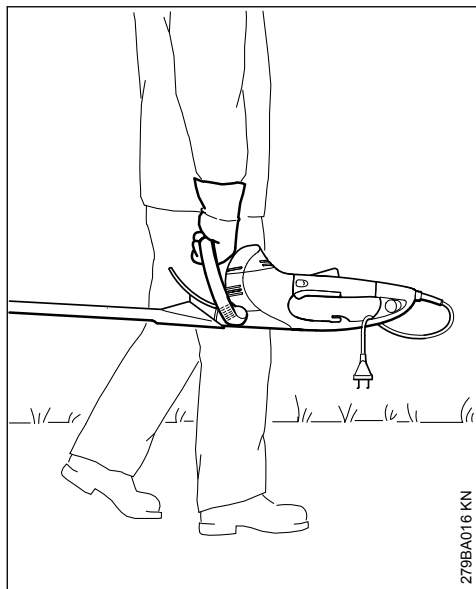

279BA016 KN

Мотоустройство переносить за рукоятку – режущие ножи должны быть направлены назад.

В автомобилях: предохранить мотоустройство от опрокидывания и повреждения.

2.3 Перед началом работы

Проверить рабочее состояние мотоустройства: соблюдать соответствующие разделы руководства по эксплуатации.

- Напряжение и частота устройства (см. заводскую табличку) должны совпадать с напряжением и частотой сети
- Проверить соединительный кабель, штепсельную вилку и удлинительный кабель на наличие повреждений. Запрещено использовать поврежденные кабели, муфты и вилки или не соответствующие предписаниям соединительные кабели
- Розетки удлинительных кабелей должны быть защищены от попадания брызг воды
- При прокладке и маркировке соединительного кабеля следить за тем, чтобы не повредить кабель и не подвергать опасности других людей: существует опасность споткнуться
- Стопор переключателя рычага, переключающий рычаг, переключающий хомутик и дополнительный переключатель должны быть подвижными – переключающий рычаг, переключающий хомутик и дополнительный

- переключатель должны после отпускания возвращаться в исходную позицию
- Убедиться, что режущие ножи находятся в безупречном состоянии (чистые, подвижные и недеформированные), надежно посажены, правильно смонтированы, заточены и смазаны растворителем смолы марки STIHL (смазочным средством)
- Проверить защиту от порезов (если имеется) на наличие повреждений
- Не вносить какие-либо изменения в элементы управления и безопасности
- Рукоятки должны быть чистыми и сухими, очищенными от масла и грязи – это важно для надежного управления мотоустройством

Работать с устройством разрешается только в безопасном эксплуатационном состоянии – **опасность несчастного случая!**

Уменьшить опасность поражения электрическим током можно следующим образом:

- для электропитания использовать только розетки, установленные согласно соответствующим правилам
- используемый удлинительный кабель должен соответствовать предписаниям для данного варианта применения
- изоляция соединительного и удлинительного кабелей, вилки и муфты должна находиться в безупречном состоянии

2.4 Как держать и вести устройство

Мотоустройство всегда необходимо надежно удерживать обеими руками за рукоятки. Прочно охватить рукоятки большими пальцами.

2.4.1 Праща

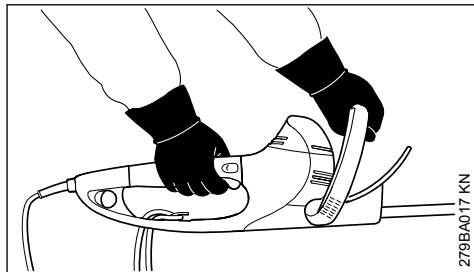

279BA017 KN

Правая рука находится на рукоятке управления, а левая рука – на дуговой рукоятке.

2.4.2 Левша

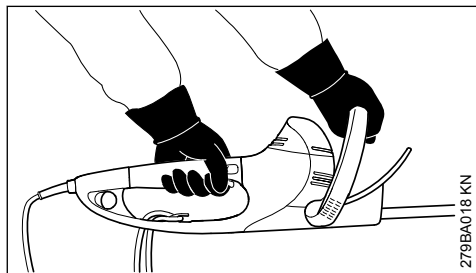

Левая рука находится на рукоятке управления, а правая рука – на дуговой рукоятке.

Занять устойчивое положение и направлять мотоустройство так, чтобы режущие ножи были всегда направлены в сторону от тела.

2.5 Во время работы

Если угрожает опасность, либо в аварийной ситуации, немедленно выключить устройство – переключающий рычаг и/или переключающий хомутик или дополнительный переключатель отпустить.

Убедиться в том, что в рабочей зоне не находятся посторонние лица.

Следить за режущими ножами – не обрезать не просматриваемые зоны кустарника.

Соблюдать особую осторожность при обрезании высоких кустарников, за кустами может кто-нибудь находиться — сначала кустарник необходимо осмотреть.



Не работать с мотоустройством во время дождя, а также в мокрой или очень влажной среде: приводной двигатель не защищен от воды — **существует опасность удара током и короткого замыкания!**

Не оставлять прибор под дождем.

Агрегат оборудован системой быстрой остановки ножей – режущие ножи сразу останавливаются после отпускания переключающего рычага или переключающего хомутика а также переключающего рычага или дополнительного переключателя.

Данную функцию следует регулярно проверять через короткие временные промежутки. Не эксплуатировать устройство, если имеет место инерционный выбег ножей– **опасность травм!** Обратиться к дилеру.

Соблюдать осторожность при гололеде, влажности, на снегу, на склонах, на неровной местности и т. п. – **опасность поскользнуться!**

Удалить упавшие ветки, срезанные кусты и обрезки.

Обращать внимание на препятствия: пни, корни – **опасность споткнуться!**

2.5.1 При работе на высоте:

- всегда пользоваться подъемной рабочей платформой
- никогда не работать на стремянке или стоя на дереве
- никогда не работать, стоя на неустойчивых основаниях

При использовании берушам требуется особая внимательность и осмотрительность, так как восприятие предупреждающих звуков (крики, сигналы и т. д.) ограничено.

Для предотвращения чрезмерного утомления следует своевременно делать перерывы в работе – **опасность несчастного случая!**

Работать спокойно и обдуманно и только при хорошей освещенности и видимости. Работать осмотрительно, не подвергая опасности других людей.

Редуктор во время эксплуатации нагревается. Не касаться корпуса редуктора: **существует опасность ожогов!**

Если мотоустройство подверглось ненадлежащей нагрузке (например, воздействию силы в результате удара или падения), то перед дальнейшей эксплуатацией обязательно проверить безопасное эксплуатационное состояние устройства, см. также раздел «Перед началом работы». Особенно тщательно проверить работоспособность устройств безопасности. Запрещается работать с мотоустройствами, которые не находятся в безопасном эксплуатационном состоянии. В сомнительных случаях обратитесь к специализированному дилеру.

Осмотреть кустарник и рабочую зону во избежание повреждения ножей.

- Убрать камни, металлические детали и твердые предметы
- Следить за тем, чтобы между ножами не попали песок и камни, например, при работе вблизи земли
- При обрезке живой изгороди с проволочным ограждением не прикасаться режущими ножами к проволоке

Избегать контакта с токоведущими проводами – соблюдать осторожность, чтобы не перерезать какие-либо электрические провода –

опасность поражения электрическим током!



Не дотрагиваться до режущих ножей при работающем двигателе. При блокировке режущих ножей каким-либо предметом немедленно остановить двигатель, извлечь аккумулятор и лишь после этого удалить предмет: **существует опасность получения травмы!**

Для сильно запыленных или грязных кустарников режущие ножи необходимо обработать растворителем смолы марки STIHL по мере необходимости. Благодаря этому значительно снижается трение ножей, агрессивное воздействие растительных соков и отложение частиц грязи.

Поднимаемая во время работы пыль может представлять опасность для здоровья. При сильном выделении пыли носить противопылевую маску.



При повреждении соединительного провода немедленно извлечь из розетки штепсельную вилку: **существует опасность для жизни вследствие поражения электрическим током!**

Вынимать штепсельную вилку из розетки, держась не за соединительный кабель, а за саму штепсельную вилку.

Следить за исправностью кабеля питания, не допускать его повреждения в результате переизгиба, расплющивания, разрыва и т. п.

Соединительный и удлинительный кабели следует прокладывать надлежащим образом.

- Не допускать трения о кромки, остроконечные либо острые предметы.
- Не допускать передавливания в дверных или оконных щелях.
- Если кабель запутался, вынуть штепсельную вилку и распутать кабель.
- Избегать прикосновения к вращающемуся режущему инструменту.
- Кабельные барабаны следует всегда разматывать полностью, во избежание возгорания, вызванного перегревом

Прежде чем оставить устройство, его следует выключить — вынуть штепсельную вилку.

Регулярно через короткие промежутки времени осматривать режущие ножи и в случае заметных изменений немедленно выполнить проверку.

- Выключить мотоустройство, подождать, пока режущие ножи останутся, извлечь штепсельную вилку.
- Проверить состояние и надежность крепления, обратить внимание на трещины.
- Проверить заточку ножей.

Для замены режущего инструмента выключить мотоустройство и извлечь штепсельную вилку. В случае непреднамеренного запуска электродвигателя **существует опасность травм!**

Постоянно очищать электродвигатель от обрезков, стружки, листьев и излишнего смазочного материала: **существует опасность пожара!**

2.6 После работы

Очистить мотоустройство от пыли и грязи – не применять растворители жира.

Опрыскать режущие ножи растворителем смолы марки STIHL, кратковременно запустить двигатель еще раз для равномерного распределения спрея.

2.7 Вибрации

Более длительное пользование мотоустройством может привести к вызванным вибрацией нарушениям кровообращения рук (синдром "белых пальцев").

Общепринятая продолжительность пользования устройством не может быть установлена, так как это зависит от многих факторов.

Длительность пользования устройством увеличивается благодаря следующим мерам:

- защита рук (теплые перчатки);
- перерывы в работе.

Длительность пользования сокращается вследствие:

- личного предрасположения рабочего к плохому кровообращению (признаки: часто холодные пальцы, зуд пальцев);
- низких наружных температур;
- больших усилий при захвате мотоустройства (крепкий захват мешает кровообращению).

При регулярном, длительном пользовании мотоустройством и при повторном появлении соответствующих симптомов (например, зуд пальцев) рекомендуется проводить регулярное медицинское обследование.

2.8 Техническое обслуживание и ремонт

Перед проведением любых работ на устройстве необходимо всегда выключить устройство и вытянуть штекер свечи зажигания. При непреднамеренном пуске двигателя – **Опасность травмы!**

Производите регулярно техническое обслуживание мотоустройства. Производите только те работы по техобслуживанию и ремонту, которые описаны в данной инструкции по эксплуатации. Выполнение всех других работ поручите торговому агенту-специалисту.

Фирма STIHL рекомендует поручить проведение работ по техобслуживанию и ремонту только торговому агенту-специалисту фирмы STIHL. Торговые агенты-специалисты фирмы STIHL посещают регулярно курсы по повышению квалификации и в их распоряжении предоставляется техническая информация.

Применяйте только высококачественные запасные части. Иначе существует опасность возникновения несчастных случаев или повреждения устройства. При возникновении вопросов обратитесь к специализированному торговому агенту.

Фирма STIHL рекомендует применение оригинальных запасных частей фирмы STIHL. Эти запчасти оптимально согласованы по своим свойствам с устройством и соответствуют требованиям пользователя.

Не вносите какие-либо изменения в конструкцию устройства, – это может отрицательно сказаться на безопасности. – **Опасность несчастного случая!**

Соединительный кабель и вилку кабеля контролируйте регулярно на надежность изоляции и на старение (хрупкость).

Электрические компоненты, как например, соединительный кабель, должны ремонтироваться и/или заменяться только электроспециалистами.

Пластмассовые детали очищайте мягкой тряпкой. Едкие средства для очистки могут повредить пластмассу.

Устройство не опрыскивайте водой.

Крепежные винты на защитных приспособлениях и режущем инструменте контролируйте на прочность посадки и, при необходимости, затяните до отказа.

Очистите, при необходимости, всасывающие шлицы охлаждающего воздуха в корпусе двигателя.

Устройство храните в сухом, защищенном от мороза помещении.

3 Применение

3.1 Сезон резки

При подрезке живой изгороди необходимо соблюдать специфические для данной страны а также коммунальные предписания.

Не производить резку в общепринятое время отдыха.

3.2 Подготовительные работы

Толстые сучья или ветки удалить заранее садовыми ножницами для обрезки сучьев или бензопилой.

3.3 Последовательность резки

Сначала подрезать обе стороны живой изгороди и лишь затем верхнюю сторону.

Если требуется сильная подрезка, то подрезание производить постепенно за несколько рабочих операций.

3.4 Поворотная рукоятка

Для оптимизации позы рабочего во время работы мотоножницы оснащены поворотной рукояткой, см. "Поворотная рукоятка".

3.5 Утилизация отходов

Обрезанный материал не бросайте в домашний мусор – он может компостироваться.

3.6 Техника работы

3.6.1 Вертикальная резка

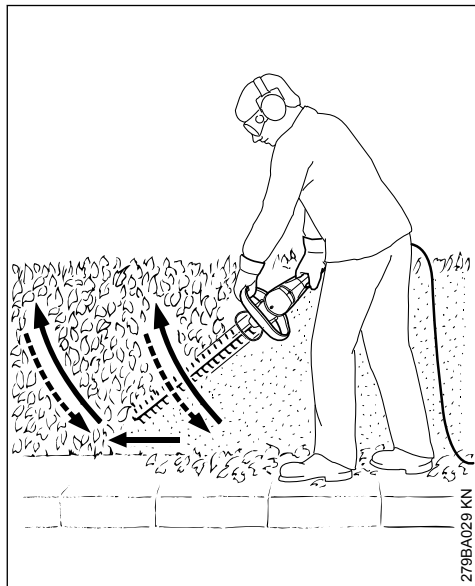

Мотоножницы вести дугообразно снизу вверх – опустить вниз и продолжать двигаться дальше – мотоножницы вести снова дугообразно вверх.

Рабочие позиции устройства над головой uncomfortable и по соображениям безопасности должны использоваться только кратковременно.

3.6.2 Горизонтальная резка

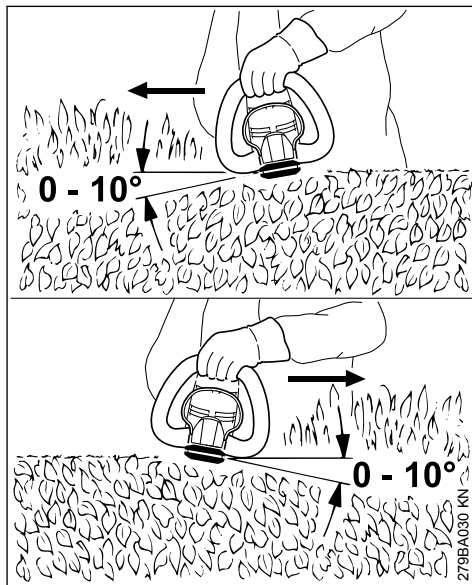

Режущие ножи установить под углом от 0° до 10° – но направлять горизонтально, при этом, использовать обе стороны ножа.

Мотоножницы перемещать серпообразно в направлении к краю живой изгороди, чтобы обрезанные ветки отбрасывались к земле.

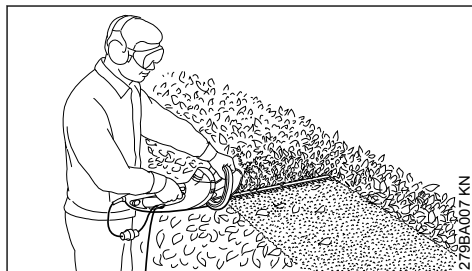

У широких кустов работу следует выполнять в несколько подходов – одна рука на переключающем хомуте – одна рука на рукоятке управления.



Для увеличения радиуса действия – одна рука на рукоятке управления – другая рука на дополнительном переключателе на конце рукоятки управления.

4 Электрическое подключение устройства

Напряжение и частота устройства (см. фирменную табличку с паспортными данными) должны совпадать с напряжением и частотой сети.

Минимальный предохранитель подсоединения к сети должен быть выполнен в соответствии заданной величиной в Технических Данных – см. "Технические Данные".

Устройство должно подключаться к источнику электропитания через защитный выключатель аварийного тока, который прерывает подвод электропитания, если ток утечки к земле превышает 30 мА.

Устройство должно подключаться к источнику электропитания в соответствии с нормами IEC 60364 и действующими в данной стране предписаниями.

4.1 Удлинительный провод

Удлинительный провод по своей конструкции должен как минимум выполнять те же свойства, что и соединительный провод агрегата. Обратить внимание на маркировку (обозначение типа) на соединительном кабеле.

Провода в кабеле, в зависимости от напряжения сети и длины кабеля, должны иметь указанное минимальное поперечное сечение.

Длина провода	Минимальное поперечное сечение
220 В – 240 В:	
до 20 м	1,5 мм ²
от 20 м до 50 м	2,5 мм ²
100 В – 127 В:	
до 10 м	AWG 14 / 2,0 мм ²

от 10 м до 30 м

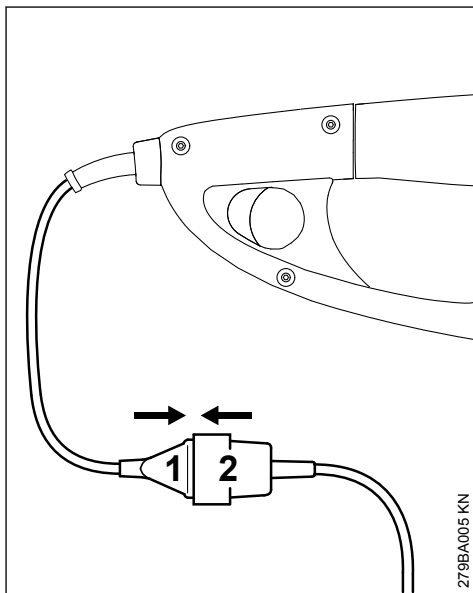
AWG 12 / 3,5 мм²

- ▶ Штепсельную вилку (1) вставить в муфту (2) удлинительного кабеля

4.2 Приспособление для разгрузки провода от натяжения

Приспособление для разгрузки провода от натяжения защищает соединительный провод от повреждения.

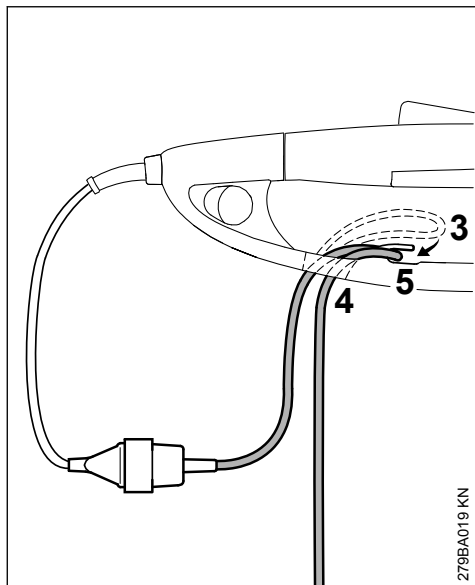

- ▶ Сделать петлю с помощью удлинительного кабеля (3)
- ▶ Провести петлю (3) через отверстие (4).
- ▶ Зацепить петлю (3) за крюк (5) и затянуть.
- ▶ Штепсельную вилку удлинительного кабеля вставить в розетку, смонтированную согласно инструкциям

5 Включение устройства

- ▶ Занять надежное и устойчивое положение.
- ▶ Стоять прямо – устройство удерживать без напряжения
- ▶ Режущий инструмент не должен соприкасаться с какими-либо предметами либо с землей
- ▶ Устройство удерживать обеими руками – одна рука на рукоятке управления – а другая на дуговой рукоятке

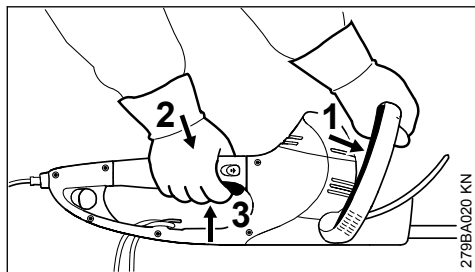

- ▶ Переключающий хомутчик (1) нажать против дуговой рукоятки и удерживать

- ▶ Друг за другом нажать и удерживать стопор переключающего рычага (2) и переключающий рычаг (3)

У устройства есть двуручное переключение, то есть когда приведены в действие переключающий хомутчик (1) и переключающий рычаг (3), устройство может эксплуатироваться.

5.1 Для увеличения радиуса действия

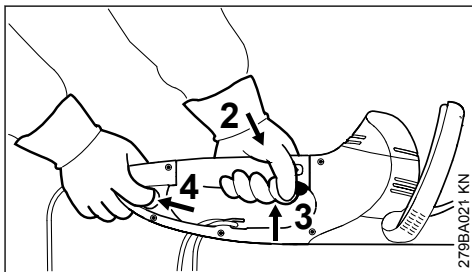

- ▶ Устройство взять двумя руками – одна рука на рукоятке управления – другая рука на дополнительном переключателе на конце рукоятки управления
- ▶ Дополнительный переключатель (1) привести в действие и удерживать
- ▶ Друг за другом нажать и удерживать стопор переключающего рычага (2) и переключающий рычаг (3)

У устройства есть двуручное переключение, то есть только когда приведены в действие дополнительный переключатель (4) и переключающий рычаг (3), устройство может эксплуатироваться.

6 Выключение устройства

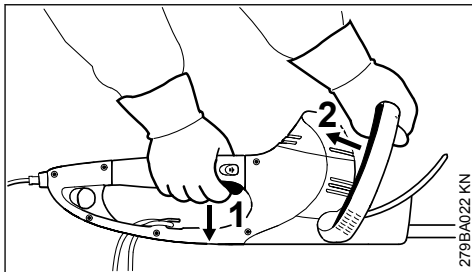

- ▶ Отпустить переключающий рычаг (1) и переключающий хомутчик (2)

При эксплуатации с удлиненным радиусом действия:

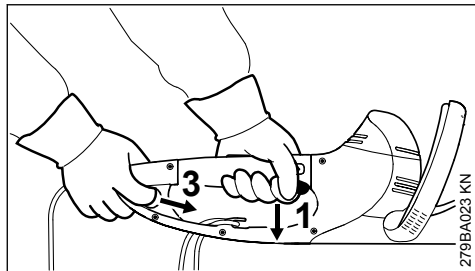

- ▶ Отпустить переключающий рычаг (1) и дополнительный рычаг (3)

HSE 61, 71

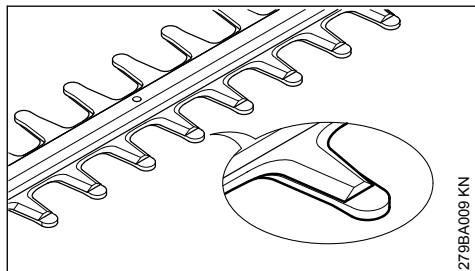

Ножи в состоянии покоя закрыты гребешком.

HSE 81

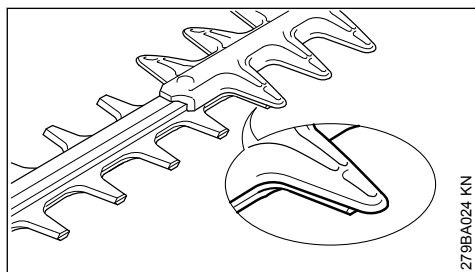

Ножи в состоянии покоя частично закрыты защитой от порезов.

6.1 Дальнейшие указания

- ▶ При длительных перерывах в работе – вынуть штепсельную вилку.
- ▶ При не пользовании устройством следует отставить в сторону так, чтобы оно никому не мешало.
- ▶ Устройство предохранить от неправомерного пользования.

7 Поворотная рукоятка

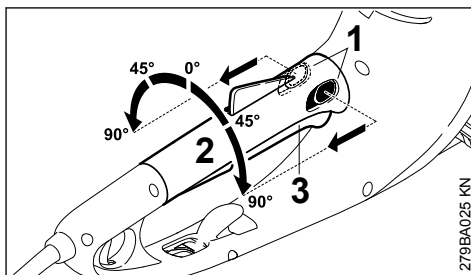

- ▶ Оба рычага (1) для регулировки рукоятки задействовать по направлению стрелки и удерживать
- ▶ Рукоятку (2) повернуть в требуемую позицию
- ▶ Оба рычага (1) для регулировки рукоятки отпустить и зафиксировать рукоятку

Если переключающий рычаг (3) задействован, рукоятка (2) вращаться не может.

8 Хранение устройства

При перерывах в работе от ок. 30 дней

- ▶ Очистить режущие ножи, проверить их состояние и опрыскать растворителем смолы марки STIHL
- ▶ Надеть защитный чехол ножей
- ▶ Тщательно очистить агрегат, особенно шлицы для охлаждающего воздуха
- ▶ Агрегат хранить в сухом и безопасном месте, для этого защитный чехол ножей может монтироваться на стенке. Защитить от несанкционированного использования (например, детьми)

9 Заточка режущих ножей

Если производительность резки снижается, ножи плохо режут, ветки часто защемляются: заточить режущие ножи.

Заточка должна производиться специализированным дилером с помощью устройства для заточки. Компания STIHL рекомендует специализированного дилера STIHL.

В противном случае, следует пользоваться плоским напильником. Напильник направлять под заданным углом к плоскости ножа (см. "Технические данные").

- ▶ Затачивать только режущий край – не затачивать ни тупые выступающие части режущего ножа ни защиту от порезов (см. "Важные комплектующие")

- ▶ Заточку производить всегда в направлении к режущей кромке
- ▶ Напильник должен врезаться только при движении вперед – при движении назад напильник приподнимать
- ▶ Заусенцы на режущем ноже удалять доводочным бруском
- ▶ Снимать лишь немного материала
- ▶ После заточки – удалить опилки или наждачную пыль и режущие ножи опрыскать растворителем смолы марки STIHL

УКАЗАНИЕ

Никогда не работать затупившимися или неисправными режущими ножами – это имеет следствием высокую нагрузку на устройство и неудовлетворительный результат резки.

10 Указания по техобслуживанию и техническому уходу

Данные приведены для нормальных условий эксплуатации. В неблагоприятных условиях (сильное запыление и проч.) и при длительной ежедневной работе указанные интервалы следует соответственно сократить.		перед началом работы	по окончании работы или ежедневно	еженедельно	ежемесячно	ежегодно	при неисправности	при повреждении	при необходимости
Устройство в целом	Визуальный контроль	X							
	Очистить		X						
Двуручное переключение	Проверить работу – после отпускания переключающего рычага либо переключающего хомутика, или же переключающего рычага или дополнительного переключателя ножи должны остановиться за короткий промежуток времени	X							
Всасывающее отверстие для охлаждающего воздуха	Визуальный контроль		X						
	Очистить								X
Режущие ножи	Визуальный контроль	X							
	Очистить ²⁾		X						
	Заточка ¹⁾²⁾								X
	Замена специализированным дилером ¹⁾							X	
Редуктор и шатун	Через каждые 50 часов работы агрегат следует отдавать на проверку специализированному дилеру ¹⁾								

Данные приведены для нормальных условий эксплуатации. В неблагоприятных условиях (сильное запыление и проч.) и при длительной ежедневной работе указанные интервалы следует соответственно сократить.		перед началом работы	по окончании работы или ежедневно	еженедельно	ежемесячно	ежегодно	при неисправности	при повреждении	при необходимости
	Дозаправку трансмиссионной смазкой STIHL должен осуществлять специализированный дилер ¹⁾								X
Угольные щетки	Через каждые 100 часов работы сдавать на проверку специализированному дилеру ¹⁾								
	Замена специализированным дилером ¹⁾								X
Доступные болты и гайки	Подтянуть								X
Предупреждающие наклейки	Заменить						X		
¹⁾ Компания STIHL рекомендует дилера STIHL ²⁾ После этого опрыскать растворителем смолы марки STIHL									

11 Минимизация износа, а также избежание повреждений

Выполнение заданных величин, указанных в данной инструкции по эксплуатации, поможет избежать преждевременного износа и повреждений устройства.

Эксплуатация, техническое обслуживание и хранение устройства должны осуществляться настолько тщательно, как это описано в данной инструкции по эксплуатации.

За все повреждения, которые были вызваны несоблюдением указаний относительно техники безопасности, работы и технического обслуживания, ответственность несёт сам пользователь. Это особенно актуально для таких случаев:

- Были сделаны изменения в продукте, которые не разрешены компанией STIHL
- Были использованы инструменты либо принадлежности, которые не допускаются к

использованию с данным устройством, не подходят либо имеют низкое качество

- Устройство было использовано не за назначением
- Устройство было использовано для спортивных мероприятий и соревнований
- Повреждение вследствие эксплуатации устройства с повреждёнными комплектующими

11.1 Работы по техническому обслуживанию

Все работы, перечисленные в разделе "Указания относительно технического обслуживания и ухода" должны проводиться регулярно. Поскольку данные работы по техническому обслуживанию не могут быть выполнены самим пользователем, необходимо обратиться к профессиональному дилеру.

Компания STIHL рекомендует обращаться для осуществления работ по техническому обслуживанию и ремонту только к специали-

зированному дилеру компании STIHL. Специализированные дилеры компании STIHL регулярно проходят обучение, получают техническую информацию.

Если данные работы не проводятся либо выполняются не регулярно, то могут возникнуть повреждения, за которые отвечает сам пользователь. К ним кроме прочих относятся:

- Повреждения электромотора вследствие не своевременного либо не в полной мере выполненного технического обслуживания (например, не в полной мере была выполнена чистка направляющей холодного воздуха)
- Повреждение вследствие неправильного электрического подсоединения (напряжение, не достаточно точно выбраны размеры подводящих проводов)
- Коррозия и другие повреждения как следствие неправильного хранения
- Повреждения устройства вследствие использования комплектующих низкого качества

11.2 Быстроизнашивающиеся детали

Некоторые детали мотоустройства, даже при применении их по назначению, подвержены нормальному износу и должны своевременно заменяться, в зависимости от вида и продолжительности их использования. К этому относятся, среди прочего:

- Режущие ножи

12 Важные комплектующие

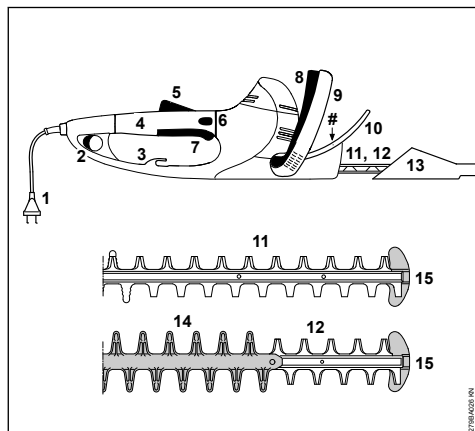

1 Соединительный кабель

- 2 Дополнительный переключатель
 - 3 Приспособление для разгрузки провода от натяжения
 - 4 Рукоятка управления с поворотной ручкой
 - 5 Стопор переключающего рычага
 - 6 Фиксация рукоятки
 - 7 Переключающий рычаг
 - 8 Переключающий хомутик
 - 9 Дуговая рукоятка
 - 10 Рычаг тормоза
 - 11 Режущий нож HSE 61, 71 (см. "Технические данные")
 - 12 Режущий нож HSE 81 (см. "Технические данные")
 - 13 Защита ножа
 - 14 Защита от порезов (только HSE 81)
 - 15 Защита направляющей
- # Серийный номер

13 Технические данные

13.1 Двигатель

13.1.1 HSE 61

Номинальное напряжение:	230 - 240 В
Номинальная сила тока:	2,1 А
Частота:	50 Гц
Потребляемая мощность:	500 Вт
Предохранитель:	минимум 10 А
Класс защиты:	II, □

13.1.2 HSE 71

Номинальное напряжение:	230 - 240 В
Номинальная сила тока:	2,6 А
Частота:	50 Гц
Потребляемая мощность:	600 Вт
Предохранитель:	минимум 10 А
Класс защиты:	II, □

13.1.3 HSE 81

Номинальное напряжение:	230 - 240 В
Номинальная сила тока:	2,8 А
Частота:	50 Гц
Потребляемая мощность:	650 Вт
Предохранитель:	минимум 10 А
Класс защиты:	II, □

13.2 Режущие ножи

13.2.1 HSE 61

Угол заточки к плоскости ножей:	34°
Расстояние между зубцами:	29 мм
Число ходов:	3200 1/мин

Длина реза: 500 мм, 600 мм

13.2.2 HSE 71

Угол заточки к плоскости ножей: 28°

Расстояние между зубцами: 36 мм

Число ходов: 2600 1/мин

Длина реза: 600 мм, 700 мм

13.2.3 HSE 81

Угол заточки к плоскости ножей: 45°

Расстояние между зубцами: 36 мм

Число ходов: 2600 1/мин

Длина реза: 500 мм, 600 мм, 700 мм

13.3 Вес

13.3.1 HSE 61

Длина реза 500 мм: 3,9 кг

Длина реза 500 мм¹⁾: 4,6 кг

Длина реза 600 мм: 4,1 кг

13.3.2 HSE 71

Длина реза 600 мм: 4,1 кг

Длина реза 600 мм¹⁾: 4,8 кг

Длина реза 700 мм: 4,2 кг

Длина реза 700 мм¹⁾: 4,9 кг

13.3.3 HSE 81

Длина реза 500 мм: 4,1 кг

Длина реза 600 мм: 4,2 кг

Длина реза 700 мм: 4,4 кг

Длина реза 700 мм¹⁾: 5,0 кг

13.4 Уровни шума и вибрации

При определении величин звука и вибрации учитывается режим работы на номинальной максимальной частоте вращения.

Дополнительную информацию, необходимую для соблюдения директивы для работодателей относительно уровня вибраций 2002/44/ЕС, можно найти по ссылке

www.stihl.com/vib

13.4.1 Уровень звукового давления L_p согласно EN 60745-2-15

HSE 61

Длина реза 500 мм: 85 дБ(А)

Длина реза 600 мм: 85 дБ(А)

HSE 71

Длина реза 600 мм: 88 дБ(А)

HSE 71

Длина реза 700 мм: 88 дБ(А)

HSE 81

Длина реза 500 мм: 88 дБ(А)

Длина реза 600 мм: 88 дБ(А)

Длина реза 700 мм: 88 дБ(А)

13.4.2 Уровень звуковой мощности L_w согласно EN 60745-2-15

HSE 61

Длина реза 500 мм: 96 дБ(А)

Длина реза 600 мм: 96 дБ(А)

HSE 71

Длина реза 600 мм: 99 дБ(А)

Длина реза 700 мм: 99 дБ(А)

HSE 81

Длина реза 500 мм: 99 дБ(А)

Длина реза 600 мм: 99 дБ(А)

Длина реза 700 мм: 99 дБ(А)

13.4.3 Уровень вибрации a_{hv} согласно EN 60745-2-15

HSE 61

Длина реза 500 мм:

Рукоятка слева: 5,3 м/с²

Рукоятка справа: 3,3 м/с²

HSE 61

Длина реза 600 мм:

Рукоятка слева: 5,3 м/с²

Рукоятка справа: 3,3 м/с²

HSE 71

Длина реза 600 мм:

Рукоятка слева: 3,8 м/с²

Рукоятка справа: 2,6 м/с²

HSE 71

Длина реза 700 мм:

Рукоятка слева: 3,8 м/с²

Рукоятка справа: 2,6 м/с²

HSE 81

Длина реза 500 мм:

Рукоятка слева: 3,2 м/с²

Рукоятка справа: 2,1 м/с²

HSE 81

Длина реза 600 мм:

Рукоятка слева: 3,5 м/с²

Рукоятка справа: 2,5 м/с²

HSE 81

Длина реза 700 мм:

Рукоятка слева: 3,5 м/с²

Рукоятка справа: 2,5 м/с²

¹⁾ Модификация с соединительным кабелем длиной 10 м для Великобритании

Для уровня звукового давления и уровня звуковой мощности коэффициент К-согласно RL 2006/42/EG = 2,0 дБ(А); для значения уровня вибрации коэффициент К-согласно RL 2006/42/EG = 2,0 м/с².

Указанные значения вибраций были измерены согласно нормированной процедуре проверки и могут использоваться для сравнения электроприборов.

Фактически возникающие значения вибраций могут отклоняться от указанных, в зависимости от вида применения.

Указанные значения вибраций могут использоваться для первой оценки вибрационной нагрузки.

Следует оценить фактическую вибрационную нагрузку. При этом может также учитываться время, на которое электроприбор выключен, и время, на которое он был включён, но работает без нагрузки.

Соблюдать меры для снижения вибрационной нагрузки с целью защиты пользователя, см. раздел "Вибрации" в главе "Указания по технике безопасности и техника работы".

13.5 REACH

REACH обозначает постановление ЕС для регистрации, оценки и допуска химикатов.

Информация для выполнения постановления REACH (ЕС) № 1907/2006 см.

www.stihl.com/reach

13.6 Установленный срок службы

Полный установленный срок службы составляет до 30 лет.

Установленный срок службы предполагает соответствующие и своевременные обслуживание и уход согласно руководству по эксплуатации.

14 Указания по ремонту

Пользователи данного устройства могут осуществлять только те работы по техническому обслуживанию и уходу, которые описаны в данной инструкции по эксплуатации. Остальные виды ремонтных работ могут осуществлять только специализированные дилеры.

Фирма STIHL рекомендует поручить проведение работ по техобслуживанию и ремонту только специализированному дилеру фирмы

STIHL. Специализированные дилеры фирмы STIHL посещают регулярно курсы по повышению квалификации и в их распоряжении предоставляется техническая информация.

При ремонте монтировать только те комплектующие, которые допущены компанией STIHL для данного моторизированного устройства либо технически равноценные комплектующие. Применяйте только высококачественные запасные части. Иначе существует опасность возникновения несчастных случаев или повреждения устройства.

Фирма STIHL рекомендует использовать оригинальные запасные части фирмы STIHL.

Оригинальные запасные части фирмы STIHL можно узнать по номеру комплектующей STIHL, по надписи **STIHL** и при необходимости по обозначению комплектующей STIHL  (на маленьких комплектующих может быть только одно обозначение).

15 Устранение отходов

Информацию об утилизации можно получить в местной администрации или у дилера фирмы STIHL.

Неадекватная утилизация может нанести вред здоровью и окружающей среде.

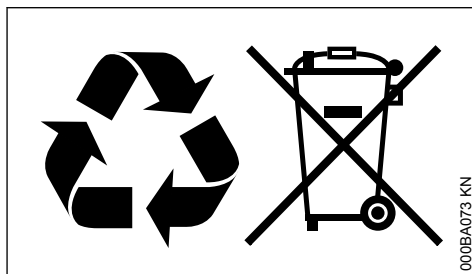

- ▶ Изделия STIHL, включая упаковку, необходимо в соответствии с местными предписаниями сдать в пункт сбора вторсырья.
- ▶ Не утилизировать вместе с бытовыми отходами.

16 Сертификат соответствия ЕС

ANDREAS STIHL AG & Co. KG
Badstr. 115
D-71336 Waiblingen
Germany

заявляет под собственную ответственность, что

конструкция устройства
производитель тип
Электроножницы
STIHL
HSE 61
HSE 71
HSE 81

идентификационный серийный номер 4812

устройство соответствует положениям директив 2011/65/EC, 2006/42/EC, 2014/30/EC и 2000/14/EC, а также разработано и изготовлено в соответствии с редакциями следующих норм, действующих на момент изготовления:

EN 55014-1, EN 55014-2, EN 60745-1, EN 60745-2-15, EN 61000-3-2, EN 61000-3-3

Установление измеренного и гарантированного уровня звуковой мощности производилось согласно директиве 2000/14/EC, приложение V, с использованием стандарта ISO 11094.

Измеренный уровень звуковой мощности

HSE 61

Длина реза 500 мм: 96 дБ(A)
Длина реза 600 мм: 96 дБ(A)

HSE 71

Длина реза 600 мм: 99 дБ(A)
Длина реза 700 мм: 99 дБ(A)

HSE 81

Длина реза 500 мм: 99 дБ(A)
Длина реза 600 мм: 99 дБ(A)
Длина реза 700 мм: 99 дБ(A)

Гарантированный уровень звуковой мощности

HSE 61

Длина реза 500 мм: 98 дБ(A)
Длина реза 600 мм: 98 дБ(A)

HSE 71

Длина реза 600 мм: 101 дБ(A)
Длина реза 700 мм: 101 дБ(A)

HSE 81

Длина реза 500 мм: 101 дБ(A)
Длина реза 600 мм: 101 дБ(A)
Длина реза 700 мм: 101 дБ(A)

Хранение технической документации:

ANDREAS STIHL AG & Co. KG
Produktzulassung

Год выпуска, страна происхождения товара и номер изделия указаны на устройстве.

Вайблинген, 15.07.2021

ANDREAS STIHL AG & Co. KG

По доверенности.



Д-р Юрген Хоффманн (Dr. Jürgen Hoffmann),
начальник отдела допуска изделий к эксплуатации



Сведения о сертификатах EAC и декларациях соответствия, подтверждающих выполнение технических правил и требований Таможенного союза, представлены на сайтах

www.stihl.ru/eac

или могут быть затребованы по телефону в соответствующем местном представительстве STIHL, см. в разделе «Адреса».



Технические правила и требования для Украины выполнены.

17 Адреса

17.1 STIHL Hauptverwaltung

ANDREAS STIHL AG & Co. KG
Badstrasse 115
71336 Waiblingen

Germany

17.2 Дочерние компании STIHL

РОССИЙСКАЯ ФЕДЕРАЦИЯ

РОССИЙСКАЯ ФЕДЕРАЦИЯ

ООО "АНДРЕАС ШТИЛЬ МАРКЕТИНГ"
наб. Обводного канала, дом 60, литера А,
помещ. 1-Н, офис 200
192007 Санкт-Петербург, Россия
Горячая линия: +7 800 4444 180
Эл. почта: info@stihl.ru

УКРАИНА

ТОВ «Андреас Штіл»
вул. Антонова 10, с. Чайки
08135 Київська обл., Україна
Телефон: +38 044 393-35-30
Факс: +380 044 393-35-70
Гаряча лінія: +38 0800 501 930
E-mail: info@stihl.ua

17.3 Представительства STIHL**БЕЛАРУСЬ**

Представительство
ANDREAS STIHL AG & Co. KG
ул. К. Цеткин, 51-11а
220004 Минск, Беларусь
Горячая линия: +375 17 200 23 76

КАЗАХСТАН

Представительство
ANDREAS STIHL AG & Co. KG
ул. Шагабутдинова, 125А, оф. 2
050026 Алматы, Казахстан
Горячая линия: +7 727 225 55 17

17.4 Импортеры STIHL**РОССИЙСКАЯ ФЕДЕРАЦИЯ**

ООО "ШТИЛЬ ЗЮДВЕСТ"
350000, Российская Федерация,
г. Краснодар, ул. Западный обход, д. 36/1

ООО "ФЛАГМАН"
194292, Российская Федерация,
г. Санкт-Петербург, 3-ий Верхний переулок, д.
16 литер А, помещение 38

ООО "ПРОГРЕСС"
107113, Российская Федерация,
г. Москва, ул. Маленковская, д. 32, стр. 2

ООО "АРНАУ"
236006, Российская Федерация,
г. Калининград, Московский проспект, д. 253,
офис 4

ООО "ИНКОР"
610030, Российская Федерация,
г. Киров, ул. Павла Корчагина, д. 1Б

ООО "ОПТИМА"
620030, Российская Федерация,
г. Екатеринбург, ул. Карьерная д. 2, Помеще-
ние 1

ООО "ТЕХНОТОРГ"
660112, Российская Федерация,
г. Красноярск, ул. Парашютная, д. 15

ООО "ЛЕСОТЕХНИКА"
664540, Российская Федерация,
с. Хомутово, ул. Чапаева, д. 1, оф. 39

УКРАИНА

ТОВ «Андреас Штіл»
вул. Антонова 10, с. Чайки
08135 Київська обл., Україна

БЕЛАРУСЬ

ООО «ПИЛАКОС»
ул. Тимирязева 121/4 офис 6
220020 Минск, Беларусь

УП «Беллесэксспорт»
ул. Скрыганова 6.403
220073 Минск, Беларусь

КАЗАХСТАН

ИП «ВОРОНИНА Д.И.»
пр. Райымбека 312
050005 Алматы, Казахстан

КИРГИЗИЯ

ОсОО «Муза»
ул. Киевская 107
720001 Бишкек, Киргизия

АРМЕНИЯ

ООО «ЮНИТУЛЗ»
ул. Г. Парпеци 22
0002 Ереван, Армения

18 Общие указания по технике безопасности для электроинструментов

Данный раздел отображает общие указания по технике безопасности, которые были ранее сформулированы в европейской норме EN 60745 для моторизированных электроинструментов с ручным управлением. **Компания STIHL несёт ответственность за дословное воспроизведение текста данной нормы.**

Указания по технике безопасности, приведенные в пункте "2) Указания по электробезопасности" во избежание удара электрическим током, не распространяются на электроинструменты STIHL с питанием от аккумулятора.

**ПРЕДУПРЕЖДЕНИЕ**

Внимательно прочитать все инструкции по технике безопасности и указания. Несоблюдение указаний по технике безопасности и инструкций может привести к поражению электрическим током, пожару и/или тяжелым травмам.

Сохранить все инструкции по технике безопасности и указания для последующего пользования.

Используемое в инструкциях по технике безопасности понятие "Электроинструмент" относится к электроинструментам с питанием от сети (с кабелем электросети), а также к электроинструментам с питанием от аккумулятора (без сетевого кабеля).

18.1 1) Безопасность на рабочем месте

- a) **Просьба содержать своё рабочее место в чистоте и хорошо освещённым.** Беспорядок или не освещённые рабочие зоны могут привести к несчастным случаям.
- b) **Не работать с электроинструментом во взрывоопасной внешней среде, в которой находятся горючие жидкости, газы или пыль.** Электроинструменты искрят, а искры могут воспалить пыль или пары.
- c) **Во время эксплуатации электроинструмента дети и прочие посторонние лица не должны походить к оборудованию.** При отвлечении внимания можно потерять контроль над агрегатом.

18.2 2) Электробезопасность

- a) **Штепсельная вилка электроинструмента должна подходить к розетке. В вилку запрещается вносить изменения. Не применять переходные штепселя в сочетании с заземлёнными электроинструментами.** Неизменные вилки и соответствующие розетки снижают риск поражения электрическим током.
- b) **Не прикасаться к заземлённым поверхностям, например, трубам, радиаторам, плитам и холодильникам.** В случае заземления тела, повышается опасность поражения электрическим током.
- c) **Электроинструменты следует защитить от дождя и воздействия влаги.** Проникнове-

ние воды в электроинструмент повышает опасность поражения электротоком.

- d) **Кабель запрещается использовать не по назначению, например, для ношения электроинструмента, для подвешивания или для извлечения вилки из розетки. Кабель беречь от жары, попадания на него масла, острых кромок или подвижных деталей агрегата.** Поврежденный или спутанный кабель повышает опасность поражения электрическим током.
- e) **При работе с электроинструментом на улице следует использовать только удлинительный кабель, пригодный для работ на улице.** Использование удлинительного кабеля, пригодного для работ на улице, снижает опасность поражения электрическим током.
- f) **Если эксплуатации электроинструмента во влажной среде избежать невозможно, то следует использовать автоматический выключатель дифференциальной защиты.** Использование автоматического выключателя дифференциальной защиты снижает опасность поражения электрическим током.

18.3 3) Безопасность людей

- a) **Будьте внимательны, во время работы следите за своими действиями и обращайтесь разумно с электроинструментом. Не пользоваться электроинструментом, если Вы устали или находитесь под влиянием наркотиков, алкоголя или медикаментов.** Невнимательность при пользовании электроинструментом может привести к серьезным травмам.
- b) **Носить средства индивидуальной защиты и всегда надевать защитные очки.** Ношение средств индивидуальной защиты, например, противопылевого респиратора, нескользкой защитной обуви, защитной каски или средств защиты органов слуха, в зависимости от вида и применения электроинструмента, снижает опасность получения травм.
- c) **Избегать непреднамеренного включения. Прежде чем взять электроинструмент в руки, переносить, его или подсоединять к электросети и/или аккумулятору следует убедиться в том, что электроинструмент выключен.** Если при ношении электроинструмента палец руки находится на выключателе или если устройство подсое-

динено к электропитанию и включено, это может привести к несчастным случаям.

- d) **Прежде чем включать электроинструмент, удалить регулировочные инструменты или гаечные ключи.** Инструмент или ключ, находящийся во вращающейся части агрегата, может привести к травмам.
- e) **Избегать неестественного положения тела. Занимать устойчивое положение и все время сохранять равновесие.** Благодаря этому электроинструмент поддается лучшему контролю в неожиданных ситуациях.
- f) **Носить надлежащую одежду. Не носить просторную одежду или украшения. Не допускать попадания волос, одежды или перчаток в подвижные части инструмента.** Свободная одежда, украшения или длинные волосы могут попасть в подвижные части инструмента.
- g) **При монтаже отсоса пыли или -пылеулавливающих приспособлений, следует убедиться в том, что они подсоединены и правильно используются.** Применение пылеотсасывающего устройства может снизить угрозу для здоровья, вызванную образованием пыли.

18.4 4) Применение и обращение с электроинструментом

- a) **Не перегружать устройство. Применять электроинструмент, предназначенный для выполняемой вами работы.** С подходящим электроинструментом Вы будете работать в заданном диапазоне мощности лучше и надежнее.
- b) **Ни в коем случае не пользоваться электроинструментом с неисправным выключателем.** Электроинструмент, который не включается или не выключается, представляет собой опасность и подлежит ремонту.
- c) **Вытянуть вилку из розетки и/или извлечь аккумулятор, прежде чем произвести настройку устройства, заменить комплектующие или отложить устройство.** Данные меры предосторожности предотвращают непреднамеренный запуск электроинструмента.
- d) **Хранить неиспользуемые электроинструменты в недоступном для детей месте. Не допускать к эксплуатации электроинструмента лиц, которые не обучены обраще-**

нию с ним либо не прочли данные инструкции. Электроинструменты опасны, если ими пользуются неопытные люди.

- e) **Проводить тщательное техническое обслуживание электроинструмента. Проверить, безотказно ли работают подвижные детали и не происходит ли заедание деталей. Проверить, не сломались ли детали или не повреждены ли они, это может отрицательно сказаться на эксплуатационной готовности инструмента. Перед эксплуатацией агрегата следует отремонтировать поврежденные детали.** Многие несчастные случаи являются следствием плохого техобслуживания электроинструментов.
- f) **Режущие инструменты содержать в чистоте и остро заточенными.** Правильно обслуживаемые режущие инструменты с остро заточенными лезвиями режут защепляются и легче направляются.
- g) **Применять электроинструмент, принадлежности, вставные инструменты и пр. в соответствии с данными инструкциями. При эксплуатации учитывать условия работы и выполняемую работу.** Использование электроинструментов не по назначению может привести к опасным ситуациям.

18.5 5) Сервисное обслуживание

- a) **Ремонт электроинструмента поручите квалифицированному специалисту при применении только оригинальных запасных частей.** Благодаря этому сохраняется надежность работы электроинструмента.

18.6 Указания по технике безопасности при эксплуатации мотоножниц

- **Не приближайтесь к режущему ножу на опасное расстояние. Во время работы ножа не пытайтесь удалить уже обрезанный или удерживать обрезаемый материал. Зажатый обрезанный материал удаляйте только после выключения агрегата.** Мгновенная невнимательность при эксплуатации мотоножниц может привести к серьезным травмам.
- **Ножницы следует переносить за рукоятку при неподвижном ноже. При транспортировке или хранении ножниц обязательно установить защитный кожух.** Осторожное

обращение с агрегатом предотвращает опасность нанесения ножом травм.

- **Удерживайте электроинструмент за изолированные поверхности рукояток, поскольку режущий нож может коснуться скрытых электрических проводов или сетевого кабеля самого инструмента.** Соприкосновение режущего ножа с токопроводящим проводом может стать причиной подачи напряжения на металлические комплектующие агрегата и привести к поражению электрическим током.
- **Кабель держите вдали от зоны резки.** Во время работы скрытый в кустарнике кабель может быть случайно перерезан.

Spis treści

1	Wprowadzenie do niniejszej Instrukcji użytkowania.....	189
2	Wskazówki dotyczące bezpieczeństwa i techniki pracy.....	189
3	Zastosowanie.....	195
4	Podłączenie urządzenia do sieci zasilania prądem elektrycznym.....	196
5	Włączanie urządzenia.....	197
6	Wyłączenie urządzenia.....	198
7	Obrotowa rękojeść.....	199
8	Przechowywanie urządzenia.....	199
9	Ostrzenie noży tnących.....	199
10	Wskazówki dotyczące przeglądów technicznych i konserwacji.....	199
11	Ograniczenie zużycia eksploatacyjnego i unikanie uszkodzeń.....	200
12	Zasadnicze podzespoły urządzenia.....	201
13	Dane techniczne.....	201
14	Wskazówki dotyczące napraw.....	203
15	Utylizacja.....	203
16	Deklaracja zgodności UE.....	204
17	Deklaracja zgodności UKCA.....	204
18	Ogólne wskazówki bezpieczeństwa obowiązujące podczas pracy narzędziami z napędem elektrycznym.....	205

Szanowni Państwo,

uprzejmie dziękujemy za to, że zdecydowaliście się na nabycie najwyższej jakości produktu firmy STIHL.

Niniejszy produkt powstał z zastosowaniem nowoczesnych procesów technologicznych oraz szerokiego spektrum przedsięwzięć mających na celu zapewnienie niezmiennie wysokiego poziomu jakości. Dołożyliśmy wszelkich starań,

żebyście byli Państwo zadowoleni z zakupionego urządzenia i mogli nim bez przeszkód pracować.

Jeżeli mielibyście Państwo pytania dotyczące Waszego urządzenia, to prosimy zwracać się z nimi do autoryzowanego dealera lub bezpośrednio do naszego dystrybutora.

Wasz



Dr. Nikolas Stihl

1 Wprowadzenie do niniejszej Instrukcji użytkowania

1.1 Piktogramy

Wszystkie piktogramy, które zostały zamieszczone na urządzeniu, zostały objaśnione w niniejszej Instrukcji użytkowania.

1.2 Oznaczenie akapitów



OSTRZEŻENIE

Ostrzeżenie przed zagrożeniem wypadkiem lub odniesieniem obrażeń przez osoby oraz przed ciężkimi uszkodzami na rzeczach.

WSKAZÓWKA

Ostrzeżenie przed uszkodzeniem urządzenia lub jego poszczególnych podzespołów.

1.3 Rozwój techniczny

Firma STIHL prowadzi stałe prace nad dalszym rozwojem technicznym wszystkich maszyn i urządzeń; dlatego zastrzega się prawo do wprowadzania zmian zakresu dostawy w przedmiocie formy, techniki oraz wyposażenia.

W związku z powyższym wyklucza się prawo do zgłaszania roszczeń na podstawie informacji oraz ilustracji zamieszczonych w niniejszej Instrukcji użytkowania.

2 Wskazówki dotyczące bezpieczeństwa i techniki pracy



Przy pracy tym urządzeniem mechanicznym niezbędne jest stosowanie szczególnych środków ostrożności, gdyż praca wykonywana jest bardzo



ostrymi nożami tnącymi z zastosowaniem prądu elektrycznego.

Przed pierwszym użyciem urządzenia należy dokładnie przeczytać całą instrukcję obsługi. Instrukcję należy przechowywać w bezpiecznym miejscu. Nieprzestrzeganie instrukcji obsługi może stwarzać śmiertelne niebezpieczeństwo.

Należy stosować się do lokalnych przepisów dotyczących bezpieczeństwa opracowanych przez np. stowarzyszenia branżowe, zakłady ubezpieczeń społecznych, instytucje BHP i inne instytucje.

Osoby, które nie pracowały dotąd urządzeniem, powinny poprosić sprzedawcę lub inną kompetentną osobę o zademonstrowanie bezpiecznej obsługi urządzenia lub wziąć udział w szkoleniu.

Osobom niepełnoletnim nie wolno używać urządzenia. Wyjątek stanowią osoby powyżej 16 roku życia odbywające praktyki zawodowe.

Nie pozwól na zbliżanie się dzieci, zwierząt i osób postronnych.

Nieużywane urządzenie należy odstawić w taki sposób, aby nie stanowiło dla nikogo zagrożenia. Zabezpieczyć urządzenie przed użyciem przez osoby nieupoważnione.

Użytkownik ponosi odpowiedzialność za spowodowanie wypadku lub wywołanie zagrożenia dla innych osób oraz ich majątku.

Urządzenie można udostępniać lub wypożyczać wyłącznie osobom, które znają dany model i jego obsługę. Wraz z urządzeniem przekazać instrukcję obsługi.

Osoby, które w związku z ograniczeniami zdolności fizycznych, sensorycznych lub umysłowych nie są w stanie obsługiwać urządzenia, mogą pracować urządzeniem tylko pod nadzorem, lub wykonując zalecenia osoby odpowiedzialnej.

Czas użytkowania urządzeń emitujących hałas może być ograniczony przepisami ogólnokrajowymi lub lokalnymi.

Osoba używająca urządzenia musi być wyczerpą, zdrowa i w dobrej kondycji.

Osoby, które ze względów zdrowotnych nie mogą wykonywać prac związanych z dużym wysiłkiem fizycznym, muszą skonsultować z lekarzem możliwość pracy urządzeniem.

Nie wolno pracować urządzeniem po spożyciu alkoholu, leków osłabiających zdolność reakcji lub narkotyków.

Urządzenie stosować wyłącznie do pielęgnacji żywoplotów, wycinania krzewów, zarośli lub podobnych.

Stosowanie urządzenia do innych celów jest niedozwolone i może prowadzić do wypadków lub uszkodzenia urządzenia.

Przed rozpoczęciem jakichkolwiek czynności serwisowych przy urządzeniu należy wyjąć wtyczkę z gniazda sieciowego – **niebezpieczeństwo wypadku!**

Nie wyjmować wtyczki z gniazda zasilania sieciowego poprzez ciągnięcie za przewód zasilający – należy zawsze uchwycić samą wtyczkę.

Stosowanie nieodpowiednich przedłużaczy może być niebezpieczne.

Przy stosowaniu przedłużaczy należy zwrócić uwagę na minimalne przekroje poszczególnych kabli (patrz rozdział „Podłączenie urządzenia do sieci zasilania napięciem”).

Wtyczka i złącze przedłużacza muszą być wodoszczelne lub umieszczone w miejscu, gdzie nie będą mieć kontaktu z wodą.

Wolno stosować tylko takie noże oraz elementy wyposażenia, które zostały dopuszczone przez firmę STIHL do powyższego urządzenia mechanicznego lub które stanowią ich techniczny odpowiednik. W razie wątpliwości należy skonsultować się z autoryzowanym dealerem. Stosować wyłącznie wysokiej jakości narzędzia i akcesoria. W przeciwnym razie może dojść do wypadku lub uszkodzenia urządzenia.

Firma STIHL zaleca stosowanie wyłącznie oryginalnych narzędzi i akcesoriów STIHL. Są one dostosowane optymalnie do produktu oraz wymagań użytkownika.

Nie dokonywać żadnych modyfikacji w urządzeniu. Mogłoby to spowodować pogorszenie bezpieczeństwa. Firma STIHL nie odpowiada za szkody osobowe i rzeczowe powstałe wskutek używania niedopuszczonych akcesoriów.

Nie czyścić urządzenia myjką wysokociśnieniową. Ostry strumień wody może uszkodzić elementy urządzenia.

Nie spryskiwać urządzenia wodą.

2.1 Odzież i wyposażenie

Nosić przepisową odzież i wyposażenie.



Odzież musi spełniać funkcję ochronną, lecz nie może krępować ruchów. Odzież powinna przylegać do ciała. Może to być kombinezon, nie należy nosić fartucha.

Nie nosić odzieży, która mogłaby się zaplątać w drewno, krzaki lub ruchome elementy urządzenia. Nie nosić również szali, krawatów ani biżuterii. Długie włosy należy związać i zabezpieczyć w taki sposób, aby nie sięgały ramion.



Nosić obuwie ochronne z antypoślizgową podeszwą.

2.1.1 Okulary ochronne, ochrona słuchu



OSTRZEŻENIE



Aby zmniejszyć niebezpieczeństwo obrażeń oczu, nosić ciasno przylegające okulary ochronne zgodne z normą EN 166. Zwracać uwagę na prawidłowe założenie okularów ochronnych.

Nosić „indywidualną” ochronę przed hałasem, np. stopery do uszu.



Nosić solidne rękawice robocze z wytrzymałego materiału (np. ze skóry).

Firma STIHL oferuje szeroki wybór środków ochrony indywidualnej.

2.2 Transport urządzenia

Należy zawsze wyłączyć urządzenie i wyjąć wtyczkę z gniazda sieciowego – założyć osłonę zespołu noży tnących, także przy transporcie urządzenia na krótkie odległości.

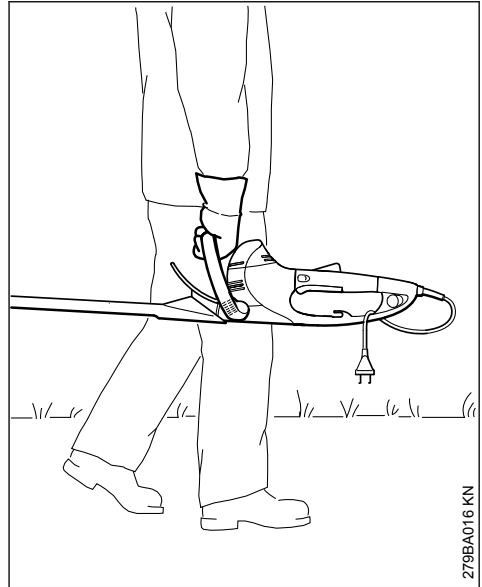

Urządzenie przenosić trzymając za uchwyt, nogami do tyłu.

W pojazdach: zabezpieczyć urządzenie przed przewróceniem i uszkodzeniem.

2.3 Przed rozpoczęciem pracy

Sprawdzić, czy urządzenie mechaniczne znajduje się w należyтым stanie technicznym. Przestrzegać informacji zawartych w odpowiednich rozdziałach instrukcji obsługi:

- Wartości napięcia oraz częstotliwości urządzenia (patrz tabliczka znamionowa) muszą być zgodne z wartościami napięcia oraz częstotliwościami sieci zasilania
- Sprawdzić, czy przewód zasilający, wtyczka i przedłużacz nie są uszkodzone. Nie wolno używać uszkodzonych kabli, złączy i wtyczek ani przewodów zasilających, które nie są zgodne z przepisami.
- Gniazda wtykowe przedłużaczy muszą być zabezpieczone przed wodą rozpryskową.
- Przewody zasilające należy rozłożyć i oznaczyć w taki sposób, żeby nie zostały uszkodzone lub nie stanowiły dla nikogo zagrożenia – niebezpieczeństwo potknięcia
- Dźwignia przełącznika, kabłąk przełącznika oraz dodatkowy przełącznik muszą się swobodnie poruszać – po zwolnieniu dźwignia przełącznika, kabłąk przełącznika oraz dodatkowy przełącznik muszą się automatycznie przemieścić do pozycji wyjściowej

- Noże tnące znajdują się w nienagannym stanie technicznym (są czyste, swobodnie się poruszają i nie są zdeformowane), są mocno osadzone, prawidłowo zamontowane, naostrzone i obficie spryskane rozpuszczalnikiem do żywic STIHL (środek smarujący)
- Sprawdzić, czy osłona chroniąca przed przecięciem (jeśli występuje) nie jest uszkodzona
- Nie wprowadzać żadnych modyfikacji w elementach obsługowych lub zabezpieczeniach
- Aby zapewnić bezpieczne prowadzenie urządzenia, uchwyty muszą być czyste i suche, wolne od oleju i innych zanieczyszczeń

Urządzenie może być używane tylko w bezpiecznym stanie – **niebezpieczeństwo wypadku!**

Aby zminimalizować ryzyko porażenia prądem:

- urządzenie podłączać tylko do przepisowo zainstalowanych gniazd sieciowych
- użyty przedłużacz musi odpowiadać wymaganiom związanym z danymi warunkami eksploatacyjnymi
- izolacja przyłącza i przedłużacza, wtyczka oraz złącze muszą znajdować się w nienagannym stanie technicznym

2.4 Trzymanie i prowadzenie urządzenia

Urządzenie należy zawsze trzymać obydwo rękami za uchwyty. Uchwyty należy mocno objąć kciukami.

2.4.1 Osoby praworęczne

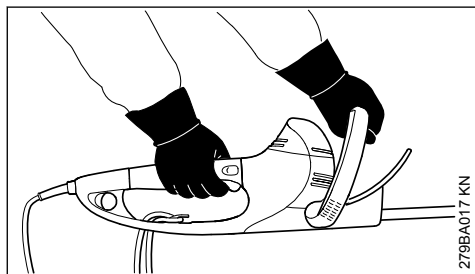

Prawa dłoń spoczywa na rękojeści manipulacyjnej, a lewa dłoń na uchwycie obwiedniowym.

2.4.2 Osoby leworęczne

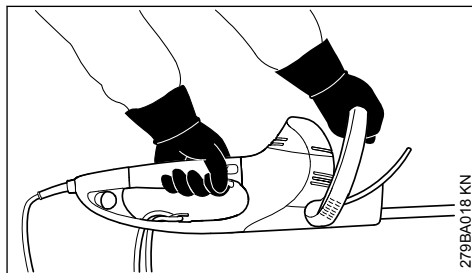

Lewa dłoń spoczywa na rękojeści manipulacyjnej, a prawa dłoń na uchwycie obwiedniowym.

Przyjąć prawidłową i stabilną postawę. Prowadzić urządzenie w taki sposób, aby noże były skierowane w kierunku od ciała.

2.5 Podczas pracy

W przypadku grożącego niebezpieczeństwa lub wypadku należy natychmiast wyłączyć urządzenie – zwolnić dźwignię przełącznika i kabłąk przełącznika lub dźwignię przełącznika i przełącznik dodatkowy.

Należy upewnić się, czy na stanowisku pracy nie ma innych osób.

Obserwować noże – nie ciąć fragmentów żywoplotu poza polem widzenia.

Podczas cięcia wysokich żywoplotów należy zachować największą ostrożność, ponieważ ktoś może znajdować się za żywoplotem. Przed rozpoczęciem pracy sprawdzić, czy nikogo tam nie ma.



Nie pracować urządzeniem podczas opadów deszczu czy w mokrym lub bardzo wilgotnym otoczeniu – silnik urządzenia nie jest zabezpieczony przed działaniem wody – **ryzyko porażenia prądem lub wystąpienia zwarcia!**

Nie pozostawiać urządzenia na deszczu.

Urządzenie zostało wyposażone w system błyskawicznego zatrzymania noży tnących – jeżeli została zwolniona przynajmniej jedna z dźwigni głównych przełączników, dźwignia przełącznika bądź dźwignia przełącznika dodatkowego, noże tnące zostaną natychmiast zatrzymane.

Powyższą funkcję należy kontrolować regularnie i w krótkich odstępach czasu. Nie wolno eksploatować urządzenia, którego noże tnące nie zatrzymują się natychmiast po wyłączeniu silnika – **nie**

bezpieczeństwo odniesienia obrażeń! Należy zwrócić się do autoryzowanego dealera.

Zachować ostrożność na śliskich i mokrych nawierzchniach, na śniegu, na pochyłościach, na nierównym terenie itp. – **niebezpieczeństwo poślizgnięcia!**

Usunąć ścięte gałęzie i obcięty materiał.

Zwracać uwagę na przeszkody: pieńki, korzenie – **niebezpieczeństwo potknięcia!**

2.5.1 Podczas wykonywania prac na wysokości:

- Używać podnośnika kosowego.
- Nie pracować, stojąc na drabinie lub na drzewie.
- Nie pracować na niestabilnych powierzchniach

W przypadku pracy z ochronnikami słuchu należy zachować szczególną ostrożność i uwagę, ponieważ można wtedy nie usłyszeć dźwięków ostrzegawczych (okrzyki ostrzegawcze, sygnały alarmowe itp.).

W odpowiednim czasie robić przerwy w pracy, aby zapobiec zmęczeniu i utracie sił – **niebezpieczeństwo wypadku!**

Pracować spokojnie i rozważnie – tylko w warunkach dobrego oświetlenia i dobrej widoczności. Nie stwarzać zagrożenia dla innych osób.

Podczas pracy przekładnia nagrzewa się. Nie dotykać obudowy przekładni – **niebezpieczeństwo poparzenia!**

Jeżeli urządzenie zostało poddane ponadnormatywnym obciążeniom mechanicznym (np. wskutek stosowania nadmiernej siły, uderzenia lub upadku), to przed ponownym uruchomieniem należy sprawdzić, czy jego stan pozwala na bezpieczną eksploatację – patrz także rozdział „Przed uruchomieniem”. Szczególną uwagę należy zwrócić na poprawne działanie urządzeń zabezpieczających. Nie wolno używać dalej urządzenia, które nie znajduje się w nienagannym stanie technicznym. W razie wątpliwości zwrócić się do autoryzowanego dealera.

Sprawdzić żywoplot i miejsce pracy. W celu uniknięcia uszkodzenia noży należy:

- Usunąć kamienie, elementy metalowe i inne twarde przedmioty.
- Nie dopuścić do tego, aby między noże dostały się kamienie lub piasek, np. podczas pracy blisko ziemi
- Przy żywoplotach sąsiadujących z drucianą siatką nie dotykać drutu ostrzem tnącym.

Unikać kontaktu z przewodami znajdującymi się pod napięciem – nie przeciąć przewodów elektrycznych – **niebezpieczeństwo porażenia prądem elektrycznym!**



Nie dotykać noży przy pracującym silniku. Jeżeli noże tnące zostały zablokowane przez jakiś przedmiot, należy natychmiast wyłączyć silnik i wyjąć wtyczkę z gniazda sieciowego – dopiero wtedy usunąć blokujący przedmiot – **niebezpieczeństwo odniesienia obrażeń!**

Przy mocno zakurzonych lub zanieczyszczonych żywoplotach należy spryskać noże preparatem do usuwania żywicy STIHL. Powoduje to znaczne zmniejszenie tarcia noży, agresywnego działania soków roślinnych i osadzania się zanieczyszczeń.

Pył powstający podczas pracy może zagrażać zdrowiu. W razie zapylenia nosić maskę ochronną.



W razie stwierdzenia uszkodzenia przewodu zasilania należy natychmiast wyjąć wtyczkę z gniazda sieciowego – **zagrożenie życia wskutek porażenia prądem!**

Nie wyjmować wtyczki z gniazda zasilania sieciowego poprzez ciągnięcie za przewód zasilający – należy zawsze uchwycić samą wtyczkę.

Nie uszkodzić przewodu zasilającego poprzez najeżdżanie, zginiatanie, szarpanie itd.

Prawidłowo ułożyć przewód zasilający i przedłużacz:

- Nie przeciągać przewodu po krawędziach, a także po spiczastych czy ostrych przedmiotach.
- Nie zginać przewodu między futryną a skrzydłem drzwiowym lub okiennym.
- Jeśli przewód jest spleciony – wyciągnąć wtyczkę z gniazda i rozplątać przewód.
- Bezwzględnie unikać kontaktu z narzędziem tnącym.
- Aby uniknąć pożaru wskutek przegrzania, zawsze rozwijać cały przewód zasilający z bębna nawojowego

Przed pozostawieniem urządzenia: wyłączyć silnik – wyjąć wtyczkę z gniazda sieciowego.

Regularnie i często kontrolować noże, a w wypadku zauważenia zmian skontrolować je natychmiast:

- Wyłączyć urządzenie mechaniczne, odczekać aż zatrzymają się noże tnące, wyjąć wtyczkę przewodu zasilania z gniazda sieciowego.

- Sprawdzić stan techniczny i zamocowanie, zwrócić uwagę na pęknięcia
- Zwrócić uwagę na stan naostrzenia.

W celu wymiany noży tnących należy wyłączyć urządzenie i wyjąć wtyczkę przewodu zasilania z gniazda sieciowego. **Niebezpieczeństwo odniesienia obrażeń wskutek nieoczekiwanego rozruchu silnika urządzenia!**

Silnik nie może być zanieczyszczony roślinami, odłamkami, liśćmi ani dużą ilością smaru – **niebezpieczeństwo wybuchu pożaru!**

2.6 Po zakończeniu pracy

Oczyścić urządzenie z kurzu i innych zanieczyszczeń. Nie używać środków rozpuszczających smary.

Spryskać noże preparatem do usuwania żywicy STIHL i w celu równomiernego rozproszczenia uruchomić na chwilę silnik.

2.7 Drgania

Dłuższe użytkowanie urządzenia może doprowadzić do spowodowanych przez drgania zaburzeń w funkcjonowaniu układu krążenia w obszarze rąk operatora ("niedokrwienie palców rąk").

Niemożliwe jest ogólne określenie okresu użytkowania maszyny, ponieważ zależy to od wielu różnorodnych czynników.

Czas użytkowania maszyny można wydłużyć przez:

- stosowanie osłony dłoni (ciepłe rękawice);
- stosowanie przerw.

Czas użytkowania maszyny ulega skróceniu przy:

- szczególnych, indywidualnych skłonnościach do niedokrwienia (objawy: często występujące zimne palce, cierpięcie);
- niskich temperaturach zewnętrznych,
- intensywności chwytu (mocny chwyt rękojeści maszyny zaburza ukrwienie).

Przy regularnym użytkowaniu urządzenia oraz przy powtarzającym się występowaniu określonych symptomów (np. cierpięcia palców) zaleca się poddanie badaniom lekarskim.

2.8 Obsługa techniczna i naprawa

Przed rozpoczęciem jakichkolwiek robót przy urządzeniu należy je zawsze wyłączyć i wyjąć wtyczkę przewodu zasilania energią z gniazda sieciowego. **Niebezpieczeństwo odniesienia obrażeń** wskutek nieoczekiwanego uruchomienia silnika urządzenia!

Przy urządzeniu mechanicznym należy regularnie wykonywać czynności obsługi technicznej. Wykonywać należy tylko te przeglądy okresowe i naprawy, które zostały opisane w Instrukcji użytkownika. Wykonanie wszystkich innych robót należy zlecić wyspecjalizowanemu dystrybutorowi.

Firma STIHL zaleca wykonywanie obsługi okresowych i napraw wyłącznie przez autoryzowanych dystrybutorów tej firmy. Autoryzowanym dystrybutorom firmy STIHL umożliwiona jest regularna udział w szkoleniach oraz udostępnia informacje techniczne.

Stosować wyłącznie kwalifikowane części zamiennie. W przeciwnym razie może to doprowadzić do zagrożenia wystąpieniem wypadków lub do uszkodzenia urządzenia. W razie wątpliwości prosimy zwracać się z pytaniami do wyspecjalizowanego dystrybutora.

Firma STIHL zaleca stosowanie oryginalnych części zamiennych tej firmy. Właściwości techniczne tych części zostały w optymalny sposób dobrane do urządzenia oraz do wymagań stawianych przez użytkownika.

Nie należy dokonywać jakichkolwiek zmian konstrukcyjnych w urządzeniu – zmiany takie mogą powodować występowanie zagrożeń – **niebezpieczeństwo zaistnienia wypadku!**

Regularnie sprawdzać stan techniczny oraz objawy starzenia się (łamiwość) izolacji przewodu zasilania napięciem oraz gniazda sieciowego.

Podzespoły elektryczne jak np. przewód zasilania napięciem mogą być naprawiane lub wymieniane wyłącznie przez elektrotechników.

Podzespoły wykonane z tworzyw sztucznych należy czyścić stosując do tego ścierkę. Stosowanie ostrych środków czyszczących może doprowadzić do uszkodzenia tworzywa.

Nie spryskiwać urządzenia wodą.

Sprawdzić czy śruby mocujące urządzenia ochronne i narzędzie tnące są mocno dokręcone jeżeli zachodzi potrzeba, dokręcić.

Jeżeli zachodzi potrzeba, oczyścić szczeliny cyrkulacji powietrza chłodzącego w obudowie silnika.

Urządzenie należy przechowywać w bezpiecznym, suchym pomieszczeniu.

3 Zastosowanie

3.1 Sezon pielęgnacji żywopłotów

Przy formowaniu żywopłotów należy stosować się do lokalnych przepisów obowiązujących w miejscu użytkowania urządzenia lub do przepisów komunalnych.

Nie należy użytkować urządzenia w czasie, który lokalnie uważany jest za czas odpoczynku!

3.2 Przygotowania

Grube konary i gałęzie należy najpierw usunąć przy pomocy nożyc dźwigniowych lub mechanicznej pilarki łańcuchowej.

3.3 Kolejność cięć

Obcinać należy najpierw boczne strony żywopłotu, a następnie górną połąć.

Jeżeli niezbędne jest intensywne skrócenie gałęzi żywopłotu, to należy je obcinać w kilku kolejnych etapach.

3.4 Obrotowa rękojeść

W celu optymalizacji postawy w czasie pracy nożyce do żywopłotów zostały wyposażone w obrotową rękojeść, patrz rozdział "Obrotowa rękojeść".

3.5 Utylizacja

Obcięty materiał roślinny nie powinien być depozytowany razem z odpadkami z gospodarstwa domowego – materiał ten nadaje się do kompostowania.

3.6 Technika pracy

3.6.1 Cięcie pionowe

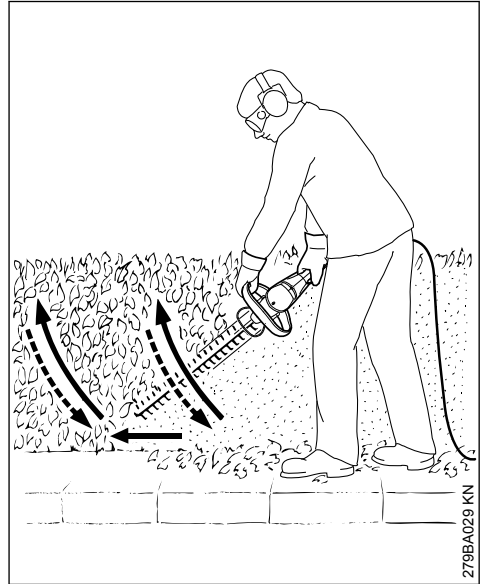

Nożyce do żywopłotów należy prowadzić od dołu do góry ruchem w kształcie łuku – następnie należy je opuścić i przejść dalej – ponownie poprowadzić nożyce ruchem w kształcie łuku w kierunku do góry.

Praca powyżej głowy jest męcząca i – ze względów bezpieczeństwa – powinna być wykonywana przez krótki czas.

3.6.2 Cięcie poziome

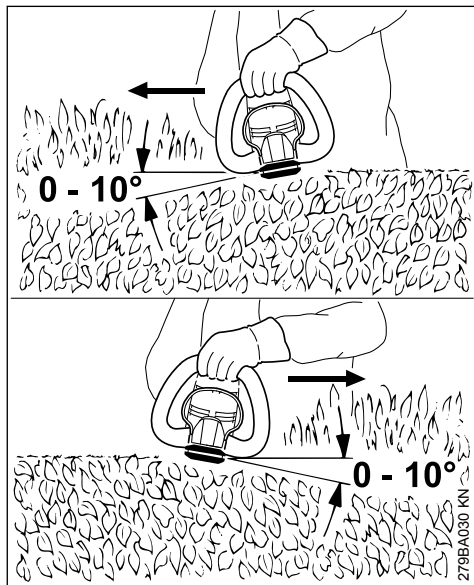

Ustawić noże tnące pod kątem 0° do 10° – cięcie należy jednak wykonywać poziomo, wykorzystując obydwie strony noży tnących.

Nożyce do żywopłotów należy prowadzić w kierunku krawędzi żywopłotu ruchem w kształcie sierpa, umożliwiając w ten sposób upadek obciętych gałęzi na ziemię.

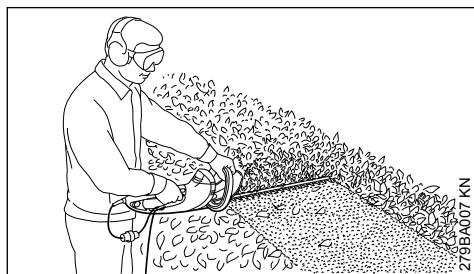

Przy szerokich żywopłotach formowanie należy wykonywać w kilku etapach – jedna dłoń na kabłąku przełącznika, druga na rękojeści manipulacyjnej.

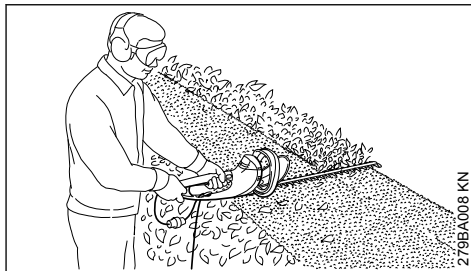

W celu przedłużenia zasięgu – jedna dłoń spoczywa na rękojeści manipulacyjnej, druga na dodatkowym przełączniku na końcu rękojeści manipulacyjnej.

4 Podłączenie urządzenia do sieci zasilania prądem elektrycznym

Wartości napięcia oraz częstotliwości urządzenia (patrz tabliczka znamionowa) są zgodne z wartościami napięcia oraz częstotliwości sieci zasilania

Wartość minimalna zabezpieczenia przyłącza sieciowego musi odpowiadać wartości podanej w rozdziale "Dane techniczne" – patrz rozdział "Dane techniczne".

Urządzenie musi zostać podłączone do źródła zasilania napięciem poprzez wyłącznik ochronny różnicowo-prądowy tak, żeby nastąpiło odcięcie prądu w sytuacji, w której wartość prądu odprowadzanego do ziemi przekroczy 30 mA.

Przyłącze sieciowe musi spełniać wymagania IEC 60364 a także lokalnych przepisów obowiązujących w miejscu użytkowania urządzenia.

4.1 Przedłużacz

Przedłużacz musi być zbliżony konstrukcyjnie do właściwości przewodu zasilającego w urządzeniu. Przestrzegać oznaczenia konstrukcji (oznaczenie typu) podanego na przewodzie zasilającym.

Kable w przewodzie muszą posiadać minimalny przekrój poprzeczny, który jest zależny od napięcia sieciowego oraz długości przewodu zasilania.

Długość przewodu sieciowego	Minimalny przekrój poprzeczny
220 V – 240 V:	
do 20 m	1,5 mm ²
20 m do 50 m	2,5 mm ²
100 V – 127 V:	
do 10 m	AWG 14 / 2,0 mm ²

10 m do 30 m

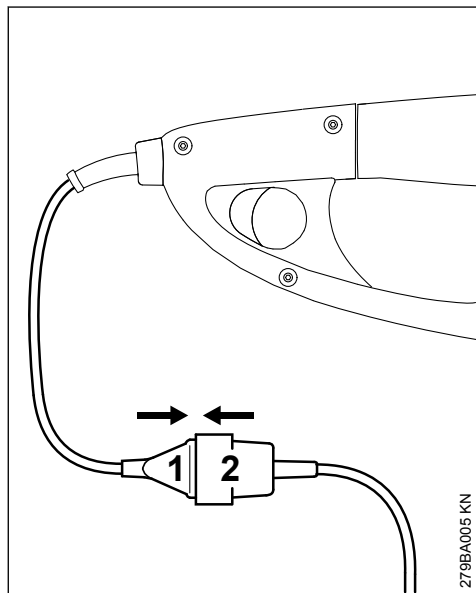
AWG 12 / 3,5 mm²

- ▶ Wsunąć wtyczkę (1) do złącza (2) przedłużenia przewodu

4.2 Zabezpieczenie przed wyrwaniem

Zabezpieczenie przed wyrwaniem chroni przewód zasilania napięciem przed uszkodzeniem.

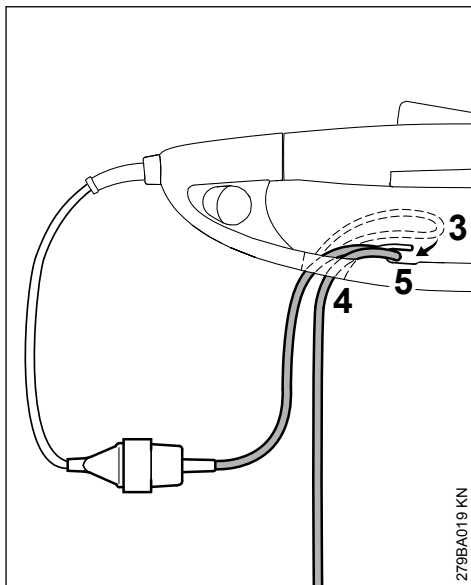

- ▶ utworzyć pętlę (3) z przedłużenia przewodu
- ▶ przeprowadzić pętlę (3) przez otwór (4)
- ▶ założyć pętlę (3) na hak (5) i mocno zacisnąć
- ▶ włożyć wtyczkę przedłużenia przewodu zasilania do przepisowo zamontowanego gniazda sieciowego

5 Włączanie urządzenia

- ▶ wybrać bezpieczne i stabilne stanowisko pracy
- ▶ stać w wyprostowanej pozycji – trzymać urządzenie w stanie odprężonym
- ▶ narzędzie tnące nie może dotykać żadnych przedmiotów ani podłoża
- ▶ urządzenie należy uchwycić dwoma rękami – jedna dłoń spoczywa na rękojeści manipulacyjnej – druga dłoń na przednim uchwycie

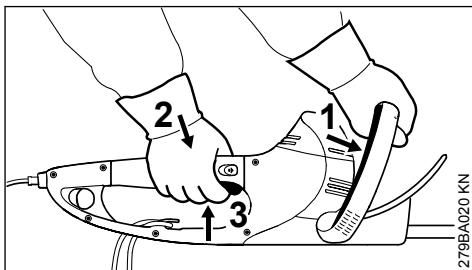

- ▶ docisnąć kabłąk przełącznika (1) do przedniego uchwytu i przytrzymać
- ▶ nacisnąć i przytrzymać kolejno blokadę dźwigni głównego przełącznika (2) i dźwignię przełącznika (3)

Urządzenie obsługuje się oburącz, czyli można je uruchomić tylko przy jednoczesnym naciśnięciu kabłąka przełącznika (1) i dźwigni przełącznika (3).

5.1 W celu zwiększenia zasięgu

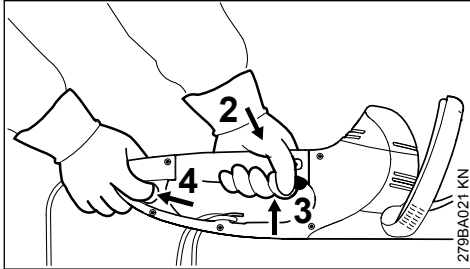

- ▶ uchwycić urządzenie dwoma rękami – jedna dłoń spoczywa na rękojeści manipulacyjnej – druga na dodatkowym przełączniku znajdującym się na zakończeniu rękojeści manipulacyjnej
- ▶ wcisnąć i przytrzymać dźwignię dodatkowego przełącznika (1)
- ▶ nacisnąć i przytrzymać kolejno blokadę dźwigni głównego przełącznika (2) i dźwignię przełącznika (3)

Urządzenie obsługuje się oburącz, czyli można je uruchomić tylko przy jednoczesnym naciśnięciu dźwigni dodatkowego przełącznika (4) i dźwigni przełącznika (3).

6 Wylączenie urządzenia

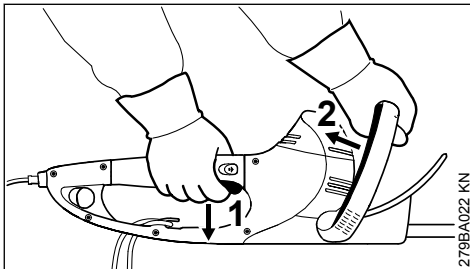

- ▶ Zwolnić dźwignię przełącznika (1) i kabłąk przełącznika (2).

W przypadku pracy ze zwiększonym zasięgiem:

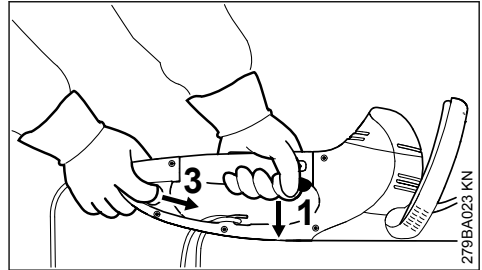

- ▶ Zwolnić dźwignię przełącznika (1) dźwignię dodatkowego przełącznika (3).

HSE 61, 71

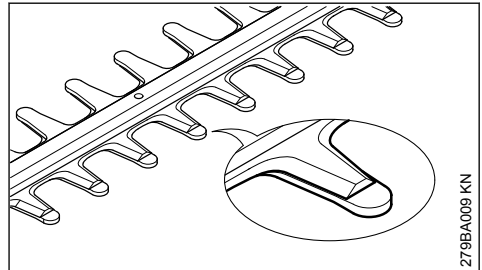

Noże tnące znajdujące się w stanie spoczynku są zasłonięte przez grzebień (patrz ilustracja).

HSE 81

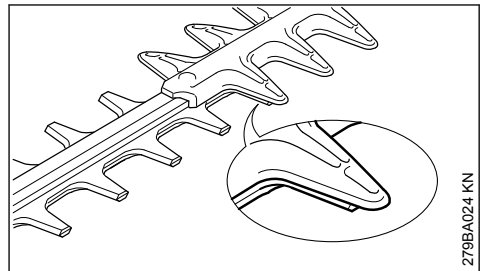

Noże tnące znajdujące się w stanie spoczynku są zasłonięte częściowo przez osłonę krawędzi tnących.

6.1 Dalsze wskazówki

- ▶ Przy dłuższych przerwach w pracy – wyjąć wtyczkę z gniazda sieciowego.
- ▶ Jeżeli urządzenie nie będzie przez dłuższy czas użytkowane, to należy je tak odstawić, żeby nie stanowiło dla nikogo zagrożenia.
- ▶ Zabezpieczyć urządzenie przed użyciem przez osoby nieupoważnione.

7 Obrotowa rękojeść

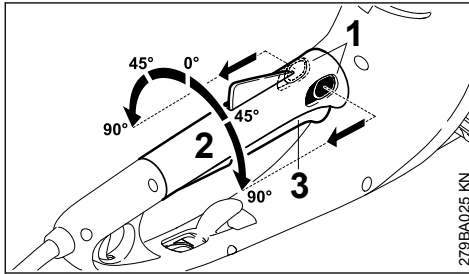

- ▶ obydwie dźwignie (1) mechanizmu obrotowego rękojeści nacisnąć w kierunku wskazanym przez strzałkę i przytrzymać
- ▶ obrócić rękojeść (2) do wybranej pozycji
- ▶ zwolnić obydwie dźwignie (1) mechanizmu obrotowego rękojeści i zaryglować rękojeść

Jeżeli dźwignia przełącznika (3) znajduje się w pozycji włączenia, nie można obracać rękojeści (2).

8 Przechowywanie urządzenia

Przy przerwach w eksploatacji od ok. 30 dni

- ▶ Oczyszczyć noże tnące, skontrolować stan techniczny i spryskać rozpuszczalnikiem do żywic STIHL
- ▶ Złożyć osłonę zespołu tnącego
- ▶ Dokładnie oczyścić urządzenie, a szczególnie szczeliny cyrkulacji powietrza chłodzącego
- ▶ Urządzenie należy przechowywać w suchym i bezpiecznym miejscu – w tym celu osłona zespołu tnącego może zostać zamontowana na

ścianie. Chronić przed użyciem przez osoby nieupoważnione (np. przez dzieci)

9 Ostrzenie noży tnących

Jeżeli spada efektywność cięcia, noże tną niezadowolająco, obcinane gałęzie powodują częste zacinań się urządzenia: należy podostrzyć noże tnące.

Podostrzenie powinno zostać wykonane przez fachowego dystrybutora z zastosowaniem urządzenia ostrzącego (ostrzarki). STIHL zaleca zwrócenie się do fachowego dystrybutora firmy STIHL.

W razie braku takiej możliwości należy zastosować pilnik płaski. Pilnik należy prowadzić pod kątem o przepisowej wartości w stosunku do płaszczyzny noża (patrz rozdział "Dane techniczne").

- ▶ ostrzyć tylko krawędź tnącą – nie piłować tępych występow noża tnącego ani osłony krawędzi tnących (patrz "Ważne elementy")
- ▶ piłować zawsze w kierunku krawędzi tnącej
- ▶ pilnik może piłować wyłącznie podczas ruchu do przodu – przy ruchu powrotnym należy lekko unieść pilnik
- ▶ przy pomocy osetki usunąć grat z noży tnących
- ▶ zbierać tylko niewielką ilość materiału
- ▶ po zakończeniu ostrzenia usunąć pył szlifierski i spryskać noże tnące rozpuszczalnikiem do żywic STIHL

WSKAZÓWKA

Nie należy pracować stępienymi lub uszkodzonymi zębami tnącymi – prowadzi to do intensywnego obciążenia urządzenia oraz niezadowolających wyników cięcia.

10 Wskazówki dotyczące przeglądów technicznych i konserwacji

Podane informacje dotyczą pracy w normalnych warunkach eksploatacyjnych. W warunkach utrudnionej eksploatacji (np. intensywny kurz itp.) oraz wydłużonego dziennego czasu pracy podane terminy należy odpowiednio skrócić.

	przed rozpoczęciem pracy	po zakończeniu pracy lub codziennie	raz na tydzień	raz na miesiąc	raz w roku	w razie usterki	w razie uszkodzenia	w razie potrzeby
Całe urządzenie	X							
Kontrola wzrokowa								

Podane informacje dotyczą pracy w normalnych warunkach eksploatacyjnych. W warunkach utrudnionej eksploatacji (np. intensywny kurz itp.) oraz wydłużonego dziennego czasu pracy podane terminy należy odpowiednio skrócić.		przed rozpoczęciem pracy	po zakończeniu pracy lub codziennie	raz na tydzień	raz na miesiąc	raz w roku	w razie usterki	w razie uszkodzenia	w razie potrzeby
	Wyczyszczenie		X						
System włączania dwuręcznego	Kontrola funkcji – po zwolnieniu dźwigni lub kabłąka głównego przełącznika albo dźwigni przełącznika dodatkowego noże tnące muszą się w krótkim czasie zatrzymać	X							
Wlot powietrza chłodzącego	Kontrola wzrokowa		X						
	Wyczyszczenie								X
Noże tnące	Kontrola wzrokowa	X							
	Wyczyszczenie ²⁾		X						
	Ostrzenie ¹⁾²⁾								X
	Wymiana przez autoryzowanego dealera ¹⁾							X	
Przekładnia i korbówód	co 50 godzin pracy zlecić kontrolę fachowemu dystrybutorowi ¹⁾								
	zlecić uzupełnienie smaru przekładniowego STIHL fachowemu dystrybutorowi ¹⁾								X
Szczotki węglowe	po upływie każdych 100 godzin eksploatacyjnych zlecić wykonanie kontroli przez fachowego dystrybutora ¹⁾								
	Wymiana przez autoryzowanego dealera ¹⁾								X
Dostępne śruby i nakrętki	Dokręcenie								X
Naklejki ostrzegawcze	Wymiana							X	
¹⁾ Zalecamy korzystanie z serwisu autoryzowanego dealera STIHL									
²⁾ Następnie spryskać rozpuszczalnikiem do żywic STIHL									

11 Ograniczanie zużycia eksploatacyjnego i unikanie uszkodzeń

Stosowanie się do wskazówek niniejszej Instrukcji użytkownika pozwoli uniknąć ponadnormatywnego zużycia eksploatacyjnego urządzenia oraz uszkodzeń urządzenia.

Użytkowanie, obsługi techniczne oraz przechowywanie musi się odbywać z taką starannością, jak to opisano w niniejszej Instrukcji obsługi.

Za wszystkie szkody jakie wystąpią wskutek nieprzestrzegania wskazówek dotyczących bezpieczeństwa, obsługi technicznej i konserwacji odpowiada użytkownik urządzenia. Obowiązuje to szczególnie wtedy, gdy:

- dokonano zmian konstrukcyjnych produktu bez zezwolenia firmy STIHL
- zastosowano narzędzia lub elementy wyposażenia, które do niniejszego urządzenia nie zostały dozwolone, nie nadawały się lub nie przedstawiały odpowiedniej jakości
- użytkowano urządzenie w sposób sprzeczny z jego przeznaczeniem
- urządzeniem posługiwano się podczas imprez sportowych czy zawodów
- wystąpiły szkody będące konsekwencją użytkowania urządzenia z podzespołami niesprawnymi technicznie

11.1 Czynności obsługi technicznej

Należy regularnie wykonywać wszystkie czynności, które zostały opisane w rozdziale „Wskazówki dotyczące obsługi technicznej i konserwacji”. Jeżeli czynności obsługi technicznej nie mogą zostać wykonane przez użytkownika, to należy zlecić ich wykonanie wyspecjalizowanemu dystrybutorowi.

Firma STIHL zaleca wykonywanie obsługi okresowych i napraw wyłącznie przez autoryzowanych dystrybutorów tej firmy. Autoryzowanym dystrybutorom firmy STIHL umożliwia się regularny udział w szkoleniach oraz udostępnia informacje techniczne.

Jeżeli wykonanie czynności obsługi technicznej zostanie zaniedbane lub zostaną one wykonane niefachowo, to mogą powstać szkody, za które odpowiedzialność będzie ponosić sam użytkownik. Należą do tego między innymi:

- uszkodzenia silnika elektrycznego wynikłe z niewykonania obsługi technicznej we właściwym czasie lub niewłaściwym zakresie (np. niewystarczające oczyszczenie przewodników cyrkulacji powietrza chłodzącego)
- szkody powstałe wskutek nieprawidłowego podłączenia urządzenia do sieci zasilania prądem elektrycznym (napięcie, niewystarczające przekroje przewodów zasilających)
- korozja oraz szkody powstałe wskutek nieprawidłowego magazynowania
- uszkodzenia urządzenia powstałe wskutek stosowania części zamiennych niskiej jakości

11.2 Podzespoły ulegające zużyciu eksploatacyjnemu

Niektóre podzespoły urządzenia mechanicznego – także przy prawidłowym użytkowaniu – ulegają naturalnemu zużyciu eksploatacyjnemu i muszą, w zależności od rodzaju oraz okresu użytkowa-

nia, zostać w odpowiednim czasie wymienione.

Należą do nich między innymi:

- Noże tnące

12 Zasadnicze podzespoły urządzenia

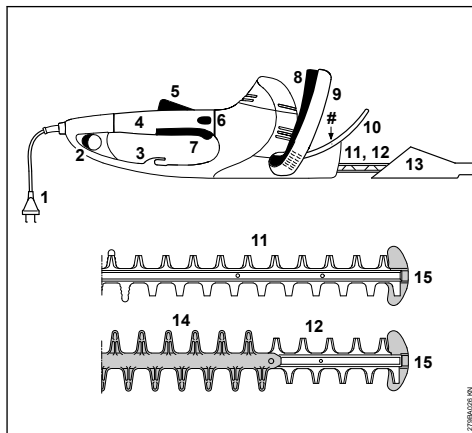

- 1 Przewód zasilania napięciem
 - 2 Dodatkowy przełącznik
 - 3 Odciążenie przewodu
 - 4 Rękojeść manipulacyjna z rękojeścią obrotową
 - 5 Blokada dźwigni głównego przełącznika
 - 6 Ryglowanie uchwytu
 - 7 Dźwignia głównego przełącznika
 - 8 Kabłąk przełącznika
 - 9 Uchwyt kabłąkowy
 - 10 Osłona dłoni
 - 11 Zespół noży tnących HSE 61, 71 (patrz rozdział "Dane techniczne")
 - 12 Zespół noży tnących HSE 81 (patrz rozdział "Dane techniczne")
 - 13 Osłona noży tnących
 - 14 Osłona (tylko HSE 81)
 - 15 Osłona prowadnika
- # Numer fabryczny maszyny

13 Dane techniczne

13.1 Silnik

13.1.1 HSE 61

Napięcie znamionowe: 230 - 240 V

Natężenie prądu znamionowego:	2,1 A
Częstotliwość:	50 Hz
Pobór mocy:	500 W
Zabezpieczenie:	min. 10 A
Klasa zabezpieczenia:	II, 

13.1.2 HSE 71

Napięcie znamionowe:	230 - 240 V
Natężenie prądu znamionowego:	2,6 A
Częstotliwość:	50 Hz
Pobór mocy:	600 W
Zabezpieczenie:	min. 10 A
Klasa zabezpieczenia:	II, 

13.1.3 HSE 81

Napięcie znamionowe:	230 - 240 V
Natężenie prądu znamionowego:	2,8 A
Częstotliwość:	50 Hz
Pobór mocy:	650 W
Zabezpieczenie:	min. 10 A
Klasa zabezpieczenia:	II, 

13.2 Noże tnące

13.2.1 HSE 61

Kąt ostrzenia w stosunku do płaszczyzny noża:	34°
Odstęp pomiędzy zębami:	29 mm
Liczba obrotów korbowodu:	3200 1/min
Długość krawędzi tnącej:	500 mm, 600 mm

13.2.2 HSE 71

Kąt ostrzenia w stosunku do płaszczyzny noża:	28°
Odstęp pomiędzy zębami:	36 mm
Liczba obrotów korbowodu:	2600 1/min
Długość krawędzi tnącej:	600 mm, 700 mm

13.2.3 HSE 81

Kąt ostrzenia w stosunku do płaszczyzny noża:	45°
Odstęp pomiędzy zębami:	36 mm
Liczba obrotów korbowodu:	2600 1/min
Długość krawędzi tnącej:	500 mm, 600 mm, 700 mm

13.3 Ciężar

13.3.1 HSE 61

Długość krawędzi tnącej 500 mm:	3,9 kg
Długość krawędzi tnącej 500 mm ¹⁾ :	4,6 kg
Długość krawędzi tnącej 600 mm:	4,1 kg

13.3.2 HSE 71

Długość krawędzi tnącej 600 mm:	4,1 kg
Długość krawędzi tnącej 600 mm ¹⁾ :	4,8 kg
Długość krawędzi tnącej 700 mm:	4,2 kg
Długość krawędzi tnącej 700 mm ¹⁾ :	4,9 kg

13.3.3 HSE 81

Długość krawędzi tnącej 500 mm:	4,1 kg
Długość krawędzi tnącej 600 mm:	4,2 kg
Długość krawędzi tnącej 700 mm:	4,4 kg
Długość krawędzi tnącej 700 mm ¹⁾ :	5,0 kg

13.4 Wartości hałasu i drgań

Przy ustalaniu wartości hałasu i drgań przyjęto stan pracy urządzenia z najwyższą nominalną prędkością obrotową.

Informacje na temat spełnienia wymagań dyrektywy 2002/44/WE dotyczącej ochrony pracowników przed wibracjami znajdują się na stronie

www.stihl.com/vib

13.4.1 Poziom ciśnienia akustycznego L_p wg EN 60745-2-15

HSE 61

Długość cięcia 500 mm:	85 dB(A)
Długość cięcia 600 mm:	85 dB(A)

HSE 71

Długość cięcia 600 mm:	88 dB(A)
Długość cięcia 700 mm:	88 dB(A)

HSE 81

Długość cięcia 500 mm:	88 dB(A)
Długość cięcia 600 mm:	88 dB(A)
Długość cięcia 700 mm:	88 dB(A)

13.4.2 Poziom mocy akustycznej L_w wg EN 60745-2-15

HSE 61

Długość cięcia 500 mm:	96 dB(A)
Długość cięcia 600 mm:	96 dB(A)

HSE 71

Długość cięcia 600 mm:	99 dB(A)
Długość cięcia 700 mm:	99 dB(A)

HSE 81

Długość cięcia 500 mm:	99 dB(A)
Długość cięcia 600 mm:	99 dB(A)
Długość cięcia 700 mm:	99 dB(A)

13.4.3 Wartość drgań a_{hv} wg EN 60745-2-15

HSE 61

Długość cięcia 500 mm:	
Uchwyt lewy:	5,3 m/s ²
Uchwyt prawy:	3,3 m/s ²

¹⁾ Wersja z przewodem zasilania sieciowego o długości 10 m, dla Wielkiej Brytanii

HSE 61**Długość cięcia 600 mm:**Uchwyt lewy: 5,3 m/s²Uchwyt prawy: 3,3 m/s²**HSE 71****Długość cięcia 600 mm:**Uchwyt lewy: 3,8 m/s²Uchwyt prawy: 2,6 m/s²**HSE 71****Długość cięcia 700 mm:**Uchwyt lewy: 3,8 m/s²Uchwyt prawy: 2,6 m/s²**HSE 81****Długość cięcia 500 mm:**Uchwyt lewy: 3,2 m/s²Uchwyt prawy: 2,1 m/s²**HSE 81****Długość cięcia 600 mm:**Uchwyt lewy: 3,5 m/s²Uchwyt prawy: 2,5 m/s²**HSE 81****Długość cięcia 700 mm:**Uchwyt lewy: 3,5 m/s²Uchwyt prawy: 2,5 m/s²

Współczynnik K-poziomu ciśnienia akustycznego i mocy akustycznej wyznaczony wg dyrektywy 2006/42/WE wynosi 2,5 dB(A), zaś współczynnik K-poziomu drgań wyznaczony wg dyrektywy 2006/42/WE wynosi 2,0 m/s².

Pomiaru podanych wartości drgań dokonano z zastosowaniem znormalizowanego postępowania kontrolnego i mogą one służyć jako materiał porównawczy dla urządzeń elektrycznych.

Rzeczywiste wartości drgań mogą różnić się od wartości podanych w zależności od rodzaju zastosowania urządzenia.

Podane wartości drgań mogą służyć do wstępnej oceny obciążenia drganiami.

Rzeczywiste obciążenie drganiami musi zostać ustalone w drodze oceny. Należy przy tym uwzględnić okresy czasu, w których urządzenie elektryczne pozostawało wyłączone, a także takie, w których urządzenie było włączone jednakże poruszało się bez obciążenia.

Należy także stosować przedsięwzięcia mające na celu zredukowanie obciążenia drganiami osoby obsługującej urządzenie, patrz akapit "Drgania" w rozdziale "Wskazówki dotyczące bezpieczeństwa oraz techniki pracy".

13.5 REACH

Rozporządzenie REACH jest unijnym rozporządzeniem w sprawie rejestracji, oceny, udzielania zezwoleń i stosowanych ograniczeń w zakresie chemikaliów.

Informacje dotyczące spełnienia wymagań rozporządzenia REACH (UE) nr 1907/2006 patrz

www.stihl.com/reach

14 Wskazówki dotyczące napraw

Użytkownicy urządzenia mogą wykonywać tylko te przeglądy techniczne i konserwacje, które zostały opisane w niniejszej Instrukcji użytkownika. Wykonanie wszystkich innych robót należy zlecić wyspecjalizowanemu dystrybutorowi.

Firma STIHL radzi zlecenie wykonywania czynności obsługi okresowych i napraw wyłącznie autoryzowanym dystrybutorom tej firmy. Autoryzowanym dystrybutorom firmy STIHL umożliwia się regularny udział w szkoleniach oraz udostępnia informacje techniczne.

Należy posługiwać się wyłącznie częściami zamiennymi dozwolonymi do stosowania przez firmę STIHL do napraw niniejszego urządzenia lub równorzędnych technicznie. Należy stosować wyłącznie kwalifikowane części zamienne. W przeciwnym razie może to prowadzić do zagrożenia wystąpieniem wypadków przy pracy lub do uszkodzenia urządzenia.

Firma STIHL zaleca stosowanie oryginalnych części zamiennych tej firmy.

Oryginalne części zamienne firmy STIHL można rozpoznać po numerze katalogowym części zamiennej, po napisie **STIHL** a także po znaku części zamiennych STIHL  (na mniejszych częściach zamiennych znak ten może występować samodzielnie).

15 Utylizacja

Informacje na temat utylizacji są dostępne w lokalnym urzędzie lub u dealera marki STIHL.

Nieprawidłowa utylizacja może powodować szkody na zdrowiu i obciążać środowisko.

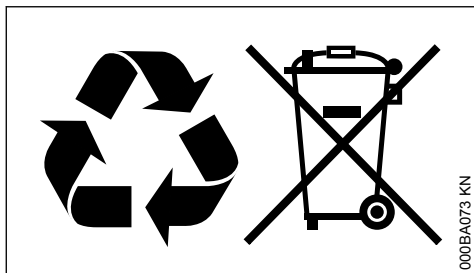

000BA073 KN

- ▶ Produkty STIHL i ich opakowania zgodnie z lokalnymi przepisami oddać do właściwego miejsca zbiórki w celu recyklingu.
- ▶ Nie wyrzucać do zwykłego pojemnika na odpady komunalne.

16 Deklaracja zgodności UE

ANDREAS STIHL AG & Co. KG

Badstr. 115

D-71336 Waiblingen

Niemcy

oświadcza na własną odpowiedzialność, że

Urządzenie: Elektryczne nożyce do pielęgnacji żywopłotów

Marka: STIHL
 Typ: HSE 61
 HSE 71
 HSE 81

Nr identyfikacyjny serii: 4812

spełnia odnośne postanowienia dyrektyw 2011/65/UE, 2006/42/WE, 2014/30/UE oraz 2000/14/WE oraz zostało skonstruowane i wyprodukowane zgodnie z następującymi normami w wersji obowiązującej w dniu produkcji:

EN 55014-1, EN 55014-2, EN 60745-1, EN 60745-2-15, EN 61000-3-2, EN 61000-3-3

Zmierzony i gwarantowany poziom mocy akustycznej został wyznaczony zgodnie z dyrektywą 2000/14/WE, załącznik V oraz normą ISO 11094.

Zmierzony poziom mocy akustycznej

HSE 61
 Długość cięcia 500 mm: 96 dB(A)
 Długość cięcia 600 mm: 96 dB(A)

HSE 71
 Długość cięcia 600 mm: 99 dB(A)
 Długość cięcia 700 mm: 99 dB(A)

HSE 81
 Długość cięcia 500 mm: 99 dB(A)
 Długość cięcia 600 mm: 99 dB(A)
 Długość cięcia 700 mm: 99 dB(A)

Gwarantowany poziom mocy akustycznej

HSE 61
 Długość cięcia 500 mm: 98 dB(A)
 Długość cięcia 600 mm: 98 dB(A)

HSE 71
 Długość cięcia 600 mm: 101 dB(A)
 Długość cięcia 700 mm: 101 dB(A)

HSE 81
 Długość cięcia 500 mm: 101 dB(A)
 Długość cięcia 600 mm: 101 dB(A)
 Długość cięcia 700 mm: 101 dB(A)

Przechowywanie dokumentacji technicznej:

ANDREAS STIHL AG & Co. KG
 Produktzulassung

Rok produkcji, kraj produkcji oraz numer seryjny są podane na urządzeniu.

Waiblingen, 15.07.2021

ANDREAS STIHL AG & Co. KG

z up.

dr Jürgen Hoffmann

kierownik Działu Dopuszczania Produktów i Regulacji Prawnych

CE

17 Deklaracja zgodności UKCA

ANDREAS STIHL AG & Co. KG

Badstr. 115

D-71336 Waiblingen

Niemcy

oświadcza na własną odpowiedzialność, że

Urządzenie: Elektryczne nożyce do pielęgnacji żywopłotów

Marka: STIHL
 Typ: HSE 61
 HSE 71
 HSE 81

Nr identyfikacyjny serii: 4812

spełnia obowiązujące postanowienia brytyjskich rozporządzeń The Restriction of the Use of Certain Hazardous Substances in Electrical and Electronic Equipment Regulations 2012, Supply

of Machinery (Safety) Regulations 2008, Electromagnetic Compatibility Regulations 2016 i Noise Emission in the Environment by Equipment for use Outdoors Regulations 2001 oraz zostało skonstruowane i wyprodukowane zgodnie z poniższymi normami w wersjach obowiązujących w dniu produkcji:

EN 55014-1, EN 55014-2, EN 60745-1,
EN 60745-2-15, EN 61000-3-2, EN 61000-3-3

Przy ustalaniu zmierzonego oraz gwarantowanego poziomu ciśnienia akustycznego zastosowano postępowanie przewidziane przez brytyjskie rozporządzenie Noise Emission in the Environment by Equipment for use Outdoors Regulations 2001, Załącznik 8, z uwzględnieniem wymagań stawianych przez normę ISO 11094.

Zmierzony poziom mocy akustycznej

HSE 61

Długość cięcia 500 mm: 96 dB(A)
Długość cięcia 600 mm: 96 dB(A)

HSE 71

Długość cięcia 600 mm: 99 dB(A)
Długość cięcia 700 mm: 99 dB(A)

HSE 81

Długość cięcia 500 mm: 99 dB(A)
Długość cięcia 600 mm: 99 dB(A)
Długość cięcia 700 mm: 99 dB(A)

Gwarantowany poziom mocy akustycznej

HSE 61

Długość cięcia 500 mm: 98 dB(A)
Długość cięcia 600 mm: 98 dB(A)

HSE 71

Długość cięcia 600 mm: 101 dB(A)
Długość cięcia 700 mm: 101 dB(A)

HSE 81

Długość cięcia 500 mm: 101 dB(A)
Długość cięcia 600 mm: 101 dB(A)
Długość cięcia 700 mm: 101 dB(A)

Przechowywanie dokumentacji technicznej:

ANDREAS STIHL AG & Co. KG

Rok produkcji, kraj produkcji oraz numer seryjny są podane na urządzeniu.

Waiblingen, 15.07.2021

ANDREAS STIHL AG & Co. KG

z up.



dr Jürgen Hoffmann

kierownik Działu Dopuszczania Produktów
i Regulacji Prawnych

**UK
CA**

18 Ogólne wskazówki bezpieczeństwa obowiązujące podczas pracy narzędziami z napędem elektrycznym

Niniejszy rozdział oddaje sens ogólnych zasad bezpieczeństwa pracy przy użyciu ręcznych, mechanicznych elektronarzędzi, wstępnie sformułowanych w normie EN 60745. **Firma STIHL jest zobowiązana do dosłownego przekazu tych znormalizowanych tekstów.**

W wypadku akumulatorowych elektronarzędzi STIHL nie znajdują zastosowania wskazówki bezpieczeństwa podane w punkcie "2) Elektryczne wskazówki bezpieczeństwa" odnośnie unikania porażenia prądem elektrycznym.

! OSTRZEŻENIE

Należy dokładnie przeczytać wszystkie wskazówki i zalecenia dotyczące bezpieczeństwa.

Niedociągnięcia w przedmiocie stosowania się do wskazówek i zaleceń dotyczących bezpieczeństwa mogą prowadzić do wystąpienia porażenia prądem elektrycznym, wybuchu pożaru oraz/lub odniesienia ciężkich obrażeń ciała.

Wszystkie wskazówki i zalecenia dotyczące bezpieczeństwa należy starannie przechować w celu ewentualnego posłużenia się nimi w przyszłości.

Pojęcie "elektronarzędzie" zastosowane w niniejszych wskazówkach dotyczących bezpieczeństwa odnosi się do wszystkich elektronarzędzi, których napęd stanowi napięcie sieciowe (z przewodem zasilania sieciowego) oraz tych, do których napędu użyto akumulatora (bez przewodu zasilania sieciowego).

18.1 1) Bezpieczeństwo na stanowisku pracy

- a) **Stanowisko pracy należy utrzymywać w stanie czystości oraz musi być ono dobrze oświetlone.** Nieporządek lub nienależycie oświetlone obszary stanowiska pracy mogą prowadzić do zaistnienia wypadków.
- b) **Nie należy pracować elektronarzędziem w otoczeniu, w którym występuje zagrożenie eksplozją, w którym znajdują się łatwopalne ciecze, gazy i pyły.** Elektronarzędzia wytwarzają iskry, które mogą spowodować zapłon pyłów lub par.
- c) **Podczas posługiwania się elektronarzędziem nie należy tolerować na stanowisku pracy dzieci lub innych osób.** W razie odwrócenia uwagi można łatwo utracić kontrolę nad urządzeniem.

18.2 2) Bezpieczeństwo w zakresie zasilania napięciem

- a) **Wtyczka przewodu zasilania elektronarzędzia musi pasować do gniazda zasilania sieciowego. Nie należy w żadnym zakresie zmieniać konstrukcji wtyczki przewodu zasilania energią elektryczną. Nie należy stosować wtyczek-adapterów z przewodem ochronnym razem z elektronarzędziami.** Wtyczki, przy których nie dokonano zmian konstrukcyjnych i odpowiednie sieciowe gniazda wtykowe zmniejszają ryzyko porażenia prądem elektrycznym.
- b) **Należy unikać kontaktu ciała z uziemionymi powierzchniami jak np. rurami, elementami ogrzewania, piecami i chłodziarkami.** Jeżeli ciało Państwa będzie uziemione, występować będzie podwyższone ryzyko porażenia prądem elektrycznym.
- c) **Należy chronić elektronarzędzia przed deszczem lub wilgocią.** Jeżeli woda przeniknie do wnętrza elektronarzędzia następuje zwiększenie ryzyka porażenia prądem elektrycznym.
- d) **Nie należy zmieniać przeznaczenia przewodu zasilania sieciowego stosując je np. do przenoszenia elektronarzędzia trzymając za przewód, do jego wieszania lub wyciągania wtyczki z gniazda sieciowego. Należy chronić przewód zasilania energią przed wysokimi temperaturami, kontaktem z olejami, ostrymi krawędziami, lub podzespołami urządzeń znajdującymi się w ruchu. Uszko-**

dzone lub poskręcane kable zwiększają ryzyko porażenia prądem elektrycznym.

- e) **Jeżeli praca elektronarzędziem będzie wykonywana na otwartej przestrzeni, należy stosować tylko takie przedłużenia przewodu zasilania, które są atestowane do stosowania w takich warunkach.** Stosowanie przewodu zasilania sieciowego atestowanego do stosowania na otwartej przestrzeni zmniejsza ryzyko porażenia prądem elektrycznym.
- f) **Jeżeli nie można uniknąć eksploatacji elektronarzędzia w wilgotnym otoczeniu, to należy w takiej sytuacji stosować przewód zasilania sieciowego wyposażony w wyłącznik ochronny (różnicowo-prądowy).** Zastosowanie przewodu zasilania sieciowego wyposażonego w wyłącznik różnicowo-prądowy zmniejsza ryzyko porażenia prądem elektrycznym.

18.3 3) Bezpieczeństwo personelu

- a) **Należy być uważnym i dokładnie analizować czynności, które mają być wykonane, a także pracować elektronarzędziami w rozsądny sposób. Nie należy pracować elektronarzędziami, jeżeli jest się zmęczonym lub pod wpływem narkotyków, alkoholu czy leków osłabiających zdolność reagowania.** Moment nieuwagi podczas pracy elektronarzędziem może prowadzić do odniesienia poważnych obrażeń.
- b) **Należy nosić osobiste wyposażenie ochronne oraz zawsze pracować w okularach ochronnych.** Stosowanie osobistego wyposażenia ochronnego takiego, jak maska chroniąca drogi oddechowe przed pyłem, obuwie ochronne wyposażone w podeszwy zabezpieczające przed poślizgnięciem, hełm ochronny lub kapsuły zabezpieczające narząd słuchu, dostosowanych w każdym przypadku do warunków pracy elektronarzędzia, zmniejsza ryzyko odniesienia obrażeń.
- c) **Należy unikać niezamierzonego uruchomienia. Przed podłączeniem elektronarzędzia do sieci zasilania energią elektryczną oraz/lub do akumulatora, a także przed przeniesieniem należy się upewnić, czy jest ono wyłączone.** Jeżeli podczas przenoszenia elektronarzędzia palec osoby obsługującej spoczywa na dźwigni głównego przełącznika lub jeżeli niewyłłączone urządzenie zostanie podłączone do sieci zasilania energią może to prowadzić do zaistnienia wypadków.

- d) **Przed włączeniem elektronarzędzia należy usunąć ze stanowiska pracy wszystkie narzędzia regulacyjne lub klucze do śrub.** Narzędzie lub klucz znajdujące się w obracającym się podzespołe urządzenia, może spowodować odniesienie obrażeń.
 - e) **Należy unikać pracy w nienormalnej pozycji ciała. Należy zawsze wybierać bezpieczne stanowisko pracy i prowadzić urządzenie tak, żeby w każdej chwili zachować równowagę.** Wskutek tego można w nieoczekiwanej sytuacji lepiej kontrolować elektronarzędzie.
 - f) **Należy nosić odpowiednią odzież roboczą. Nie należy nosić zbyt obszernej odzieży a także biżuterii. Włosy, odzież oraz rękawice ochronne muszą pozostawać z dala od podzespołów urządzenia znajdujących się w ruchu.** Luźna odzież, biżuteria lub długie włosy mogą zostać pochwycone przez podzespoły urządzenia znajdujące się w ruchu.
 - g) **Jeżeli mają zostać zamontowane przystawki służące do odkurzania lub do odsysania materiałów, należy się upewnić, czy zostały one prawidłowo podłączone i czy będzie je można bez przeszkód stosować.**-Zastosowanie odkurzacza zmniejsza zagrożenia jakie może wywoływać kurz.
- e) **Należy starannie pielęgnować elektronarzędzia, należy sprawdzać czy ruchome podzespoły urządzenia znajdują się w należytych stanie technicznym i się nie zacinają, a także czy części nie są popękane lub uszkodzone w stopniu, który zakłócałby sprawność funkcjonalną elektronarzędzia. Przed rozpoczęciem pracy należy zlecić naprawę uszkodzonych podzespołów.** Przyczyną wielu wypadków przy pracy są nieprawidłowo wykonane czynności obsługi technicznej elektronarzędzi.
 - f) **Narzędzia tnące należy przechowywać w stanie naostrzonym i czystym.** Starannie pielęgnowane narzędzia tnące z naostrzonymi krawędziami tnącymi rzadziej się zacinają i są łatwiejsze w prowadzeniu.
 - g) **Elektonarzędzia, wyposażenie, przystawki itp. należy eksploatować odpowiednio do tych wskazówek. Należy przy tym uwzględnić warunki pracy oraz zadanie jakiego zostało przewidziane do wykonania.** Użytkowanie elektronarzędzi do celów innych niż przewidziane może prowadzić do wystąpienia niebezpiecznych sytuacji.

18.4 4) Zastosowanie i obsługa elektronarzędzia

- a) **Nie należy przeciążać urządzenia. Do pracy należy stosować odpowiednie elektronarzędzie.** Przy pomocy odpowiedniego elektronarzędzia pracuje się lepiej i bezpieczniej. Pracę należy wykonywać w ramach podanego zakresu mocy urządzenia.
- b) **Nie należy posługiwać się elektronarzędziem, którego główny przełącznik jest uszkodzony.** Elektronarzędzie, którego nie można włączyć ani wyłączyć, jest niebezpieczne i musi zostać natychmiast naprawione.
- c) **Zanim przy urządzeniu zostaną wykonane regulacje, nastąpi wymiana elementów wyposażenia, czy urządzenie zostanie odstawione w celu przechowania należy wyjąć wtyczkę z gniazda sieciowego oraz/lub odłączyć akumulator.** Powyższe przedsięwzięcie uniemożliwia niezamierzone uruchomienie elektronarzędzia.
- d) **Jeżeli elektronarzędzie nie będzie używane, to należy odłożyć je w miejscu, które**

znajduje się poza zasięgiem dzieci. Nie należy oddawać urządzenia do dyspozycji osób, które nie są z nim zapoznane, lub które nie przeczytały niniejszej instrukcji użytkowania. Elektronarzędzia są niebezpieczne, jeżeli będą użytkowane przez osoby niedysponujące odpowiednim doświadczeniem.

- e) **Należy starannie pielęgnować elektronarzędzia, należy sprawdzać czy ruchome podzespoły urządzenia znajdują się w należytych stanie technicznym i się nie zacinają, a także czy części nie są popękane lub uszkodzone w stopniu, który zakłócałby sprawność funkcjonalną elektronarzędzia. Przed rozpoczęciem pracy należy zlecić naprawę uszkodzonych podzespołów.** Przyczyną wielu wypadków przy pracy są nieprawidłowo wykonane czynności obsługi technicznej elektronarzędzi.
- f) **Narzędzia tnące należy przechowywać w stanie naostrzonym i czystym.** Starannie pielęgnowane narzędzia tnące z naostrzonymi krawędziami tnącymi rzadziej się zacinają i są łatwiejsze w prowadzeniu.
- g) **Elektonarzędzia, wyposażenie, przystawki itp. należy eksploatować odpowiednio do tych wskazówek. Należy przy tym uwzględnić warunki pracy oraz zadanie jakiego zostało przewidziane do wykonania.** Użytkowanie elektronarzędzi do celów innych niż przewidziane może prowadzić do wystąpienia niebezpiecznych sytuacji.

18.5 5) Serwis

- a) **Naprawy Waszego urządzenia elektrycznego należy zlecać tylko wykwalifikowanym elektrotechnikom oraz tylko z zastosowaniem oryginalnych części zamiennych.** W ten sposób można stwierdzić, że urządzenie elektryczne jest całkowicie sprawne i bezpieczne.

18.6 Wskazówki dotyczące bezpieczeństwa pracy nożycami do żywoptów

- **Wszystkie części ciała osoby obsługującej powinny pozostawać z dala od noży tnących. Nie należy nigdy próbować usuwać obciążonego materiału przy pracujących nożach tnących lub przytrzymywać materiału, który ma zostać obciążony. Usuwanie przychwyconego materiału może mieć miejsce tylko przy wyłączonym urządzeniu. Moment nieuwagi podczas pracy**

ножът до живоплътот може да провади до однесения поважних ображен.

- Ножице до цията живоплътот належи преносиц тримаяк је за ухват, при нерухомих позах тначых. Подчас транспорту или преховывания ножице до живоплътот належи завсеге закладац ослоня. Старанне обходzenie сяз з урядzeniem запобиега однесениом ображен зез строни ножи тначых.
- Зе възгледу на то, же ноже тначе могу натрафиц на niewidoczne przewody znajdujące się pod napięciem, lub на własne przewody, urządzenie належи тримаяк за izolowane powierzchnie uchwytów. Контакт помиядзу ножем тначим а проводами znajdującymi się pod napięciem може споводовац, же металове подzespolу urządzenia znajdują się также под napięciem co z kolei може провадиц до porażenia prądem elektrycznym.
- Превод зasilania енергия належи тримаяк за dala od strefy cięcia. Подчас wykonywania robót przewód zasilania енергия може сяз знаець в niewidocznym miejscu i zostac przecięty przez noż.

Съдържание

1	Относно това ръководство за употреба	208
2	Указания за безопасност и техника на работа.....	209
3	Приложение.....	214
4	Включване на моторния уред към електрическата мрежа.....	215
5	Включване на моторния уред.....	216
6	Изключване на моторния уред.....	217
7	Въртяща се ръкохватка.....	218
8	Съхранение на моторния уред.....	218
9	Заточване на режещите ножове.....	218
10	Указания за обслужване и поддръжка.....	219
11	Минимизиране на износването и избягване повреди	220
12	Основни части на моторния уред.....	221
13	Технически данни.....	221
14	Указания за ремонт.....	223
15	Отстраняване (на отпадъци).....	224
16	Декларация на ЕС (EU) за съответствие	224
17	Декларация за съответствие UKCA.....	225
18	Общи указания за безопасност за електрически инструменти.....	225

Уважаеми клиенти,

Благодарим Ви много, че сте избрали едно от висококачествените произведения на фирмата STIHL.

Това изделие е произведено по най-модерни методи на производство и с прилагане на многообхватни мерки за осигуряване на високо качество. Ние се стараем да направим всичко необходимо, за да бъдете доволни от Вашия моторен уред и да работите с него без проблеми.

Ако имате някакви въпроси относно Вашия уред, молим да се обърнете към Вашия търговски посредник или директно към пласментното ни дружество.

Ваш



Dr. Nikolas Stihl

1 Относно това ръководство за употреба

1.1 Картинни символи

Всички картинни символи, които са поставени на уреда, са обяснени в това ръководство за употреба.

1.2 Означение на разделите / главите от текста

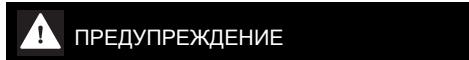

Предупреждение за опасност от злополуки и наранявания на физически лица, както и от сериозни имуществени щети.

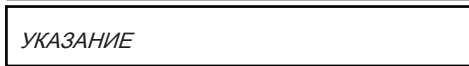

Предупреждение за повреда на уреда или отделни негови части.

1.3 Техническо усъвършенстване

Фирмата STIHL работи непрекъснато по усъвършенстването на всички машини и уреди от продукцията си; затова си запазваме правото да променяме обхвата на доставка по отношение на формата, техниката и оборудването без предварително да съобщаваме за това.

Въз основа на текстовата и илюстрационна информация в това ръководство за употреба не могат да се правят реклаamationи.

2 Указания за безопасност и техника на работа



При работа с този моторен уред са необходими специални мерки за безопасност, тъй като режещите ножове са много остри и защото се работи с електрически ток.



Преди първото пускане в експлоатация на уреда прочетете внимателно цялото ръководство за употреба и го съхранявайте на сигурно място за по-нататъшна употреба. Несъблюдаването на ръководството за употреба може да се окаже опасно за живота.

Спазвайте местните предписания за предпазване от злополука, като например тези на професионалните дружества, на социалните каси, на ведомствата за трудова защита и др.

Който работи за пръв път с моторния уред: от продавача или от друг специалист трябва да му бъде обяснено как с него да се борави безопасно – или да вземе участие в специализиран курс.

Не се разрешава на непълнолетни лица да ползват моторния апарат – изключение правят младежи над 16 години, които се обучават под наблюдение.

Дръжте надалеч деца, животни и наблюдатели.

Ако моторният апарат не се използва, да се съхранява така, че да не представлява опасност за никого. Обезопасете моторния апарат срещу неоторизиран достъп.

Потребителят носи отговорност за всякакви злополуки или опасности, които могат да възникнат спрямо други лица или тяхно имущество.

Предоставяйте или давайте назаем моторния уред само на лица, които са запознати подробно с този модел и с използването му – и винаги предоставяйте и неговото ръководство за употреба.

Лицата, които н могат да работят безопасно с уреда поради ограничени физически, сетивни или умствени способности, могат да работят с него само под наблюдение или съгласно инструкциите на отговорно лице.

Времето за употреба на шумоотделящи моторни уреди може да бъде ограничено от национални, а също и местните и локални предписания и наредби.

Всеки, който работи с моторния апарат, трябва да бъде отпочинал, здрав и в добро физическо състояние.

Лицата, които поради здравословни причини не бива да се напрягат и натоварват, трябва да се осведомят при лекаря си дали могат да работят с моторния уред.

Забранена е работата с моторния апарат след употреба на алкохол, на намаляващи способността за реакция медикаменти или на наркотици.

Използвайте моторния уред само за рязане на жив плет, храсти, храсталаци, гъсталаци и подобни.

Използването на моторния уред за други цели не е позволено и може да доведе до злополуки или повреди на моторния уред.

Преди започване на каквито и да било дейности по уреда, издърпвайте щепсела от контакта – **опасност от злополука!**

Щепселът да не се издърпва от контакта с телене за запазване на кабел, а винаги чрез хващане за самия щепсел.

Неподходящите удължителни проводници могат да се окажат опасни.

При удължителните проводници трябва да се съблюдават минималните напречни сечения на отделните проводници (виж раздел "Електрическо свързване на уреда").

Щекерът и куплунгът на удължителния проводник трябва да бъдат водоустойчиви или да се прокарат така, че да не влизат в допир с вода.

Монтирайте само такива режещи ножове или принадлежности, които са изрично одобрени от STIHL за монтаж на този моторен уред или технически идентични части. При въпроси се обърнете към специализиран търговски обект. Използвайте само висококачествени инструменти или принадлежности. В противен случай може да възникне опасност от злополуки или повреди на моторния апарат.

STIHL препоръчва използването на оригинални инструменти и принадлежности на STIHL. Те са оптимално съгласувани по

своите качества с продукта и с изискванията на потребителя.

Не предприемайте никакви промени по апарата – това може да доведе до намаляване безопасността на работа. STIHL не поема отговорност за щети, нанесени на физически лица или материални щети, възникнали в резултат от използването на неразрешени прикачни приспособления.

За почистване на уреда не използвайте уреди за почистване с високо налягане. Мощната водна струя може да повреди части на апарата.

Не пръскайте уреда с вода.

2.1 Облекло и екипировка

Носете отговарящи на предписанията облекло и екипировка.



Облеклото да е подходящо и целесъобразно и да не ограничава движенията. Плътното прилягащо облекло – работен комбинезон, а не работна куртка.

Не носете дрехи, които могат да се закачат или заплетат в клони, шума или въртящите се части на апарата. Не носете и никакви шалове, вратовръзки и украшения. Приберете и осигурете дългата коса по такъв начин, че тя да се намира над раменете.



Носете здрави обувки с предпазващи от хлъзгане подметки с грайфери.

2.1.1 Предпазни очила, звукозащита срещу шум



ПРЕДУПРЕЖДЕНИЕ



За да намалите опасността от нараняване на очите, носете плътно прилепващи предпазни очила, съгласно норматив EN 166. Внимавайте за правилното поставяне на предпазните очила.

Носете "персонална" звукозащита срещу шум – като например антифони.



Носете устойчиви работни обувки от съпротивителен материал (например кожа).

STIHL предлага обширна програма за лични предпазни средства.

2.2 Транспортиране на моторния уред

Винаги изключвайте моторния уред и изваждайте щепсела от ел. мрежата – поставяйте предпазителя на режещите ножове дори и при транспорт на къси разстояния.

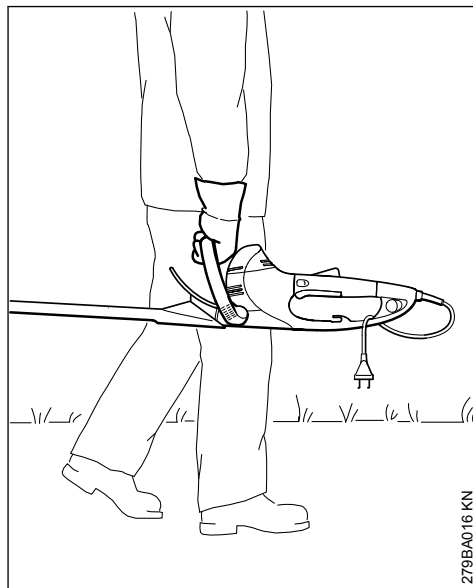

279BA016 KN

Носете моторния уред за ръкохватката с насочени назад режещи ножове.

В превозни средства: моторният уред да се подсигури срещу преобръщане и повреждане.

2.3 Преди започване на работа

Проверете безопасното експлоатационно състояние на моторния уред – съблюдавайте съответната глава в ръководството за употреба:

- Напрежението и честотата на уреда (вижте фирмената табелка) трябва да отговарят на напрежението и честотата на мрежата
- Проверете за повреди захранващия кабел, щепсела и удължителния проводник. Забранено е използването на повредени проводници, куплунги и щепсели, както и на неотговарящи на предписанията захранващи кабели
- Контактите на удължителните проводници трябва да са защитени от напръскване с вода
- Полагайте и обозначавайте захранващия кабел така, че да не може да се повреди и

да не представлява опасност за никого – предотвратявайте опасността от спъване

- Блокировката на лоста за ръчно включване/изключване, лостът за ръчно включване/изключване, С-образната превключвателна скоба и допълнителният превключвател трябва да се движат свободно – блокировката на лоста за ръчно включване/изключване, лостът за ръчно включване/изключване, С-образната превключвателна скоба и допълнителният превключвател трябва при отпускане да се връщат сами в изходната си позиция

- Режещите ножове да се поддържат в изправно състояние (да бъдат чисти, да се движат свободно и да не са изкривени), да се внимава за тяхната стабилна позиция, правилен монтаж, да бъдат заточени и добре напръскани с разтворител на смола на STIHL
- Проверете за повреди предпазителя срещу порязване (ако има такъв)
- не предприемайте каквито и да било промени по устройствата за обслужване и предпазните устройства
- Ръкохватките трябва да са чисти и сухи, по тях да няма масло и замърсявания – важно за безопасното водене на моторния апарат

Разрешава се работа само с уреди, които са в пълна изправност – **опасност от злополука!**

Намаляване на опасността от токов удар посредством:

- електрическа връзка само към правилно инсталиран контакт
- Използваният удължителен проводник да отговаря на предписанията за съответния случай на употреба
- Изолацията на захранващия и на удължителния проводник, щепселът и куплунгът да са в изправно състояние

2.4 Държане и управление на апарата

Моторният уред да се държи винаги здраво и с две ръце за дръжките. Палците да обхващат здраво ръкохватките.

2.4.1 За десничари

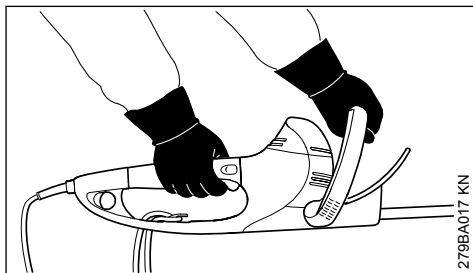

Дясната ръка се държи на дръжката за управление, а лявата ръка – на С-образната ръкохватка.

2.4.2 За левичари

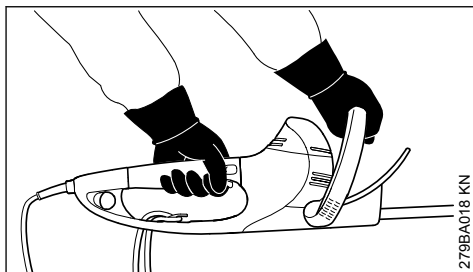

Лявата ръка се държи на дръжката за управление, а дясната ръка – на С-образната ръкохватка.

Заемете стабилна стойка и водете моторния уред така, че режещите ножове винаги да са обърнати настрани от Вашето тяло.

2.5 По време на работа

При възможна заплашваща опасност или в случай на авария веднага изключете уреда – отпуснете лоста за включване/изключване или С-образната превключвателна скоба – или съответно – лоста за включване/изключване или допълнителния превключвател.

Уверете се, че в работната зона няма други хора.

Наблюдавайте режещите ножове – не режете участъци от жив плет, които не се виждат.

Изключително голяма предпазливост се изисква при рязане на висок жив плет, защото зад него може да има някой – винаги проверявайте предварително.



Не работете с моторния уред при дъжд, а също и при мокри или много влажни места – задвижващият двигател не е защитен от намокряне – **опасност от електрически удар и късо съединение!**

Не оставяйте уреда на открито, ако вали дъжд.

Уредът е оборудван със система за бързо спиране на ножовете – режещите ножове веднага спират да се движат, ако лостът за включване/изключване или С-образната превключвателна скоба – или съответно – лостът за включване/изключване или допълнителният превключвател бъдат отпуснати.

Контролирайте тази функция редовно и на кратки интервали от време. Не работете с уреда, ако режещите ножове се движат по инерция – **опасност от нараняване!** Потърсете помощ в специализиран търговски обект.

Предпазливост при поледица, влага, сняг, на стръмни склонове, по неравни терени и т.н. – **опасност от подхлъзване!**

Разчиствайте паднали клонки, парчета от храсти и отрязани растителни частици.

Внимавайте за препятствия: пънове, корени – **опасност от спъване!**

2.5.1 При работа на височина:

- винаги използвайте платформа за работа на височина
- никога не работете застанали върху стълба или на дървото
- никога не работете от нестабилни места

При поставени антифони се изисква повишено внимание и предпазливост – възприемането на предупредителни звуци (викове, звукови сигнали и др.) е ограничено.

Правете редовно паузи за почивка по време на работа, за да предотвратите преумора и изтощение, в противен случай – **опасност от злополука!**

Работете винаги спокойно и внимателно – само при добра видимост и осветление. Работете разумно, не излагайте другите хора на опасност.

По време на работа редукторът се нагорещява. Не докосвайте корпуса на предавателния механизъм – **опасност от изгаряне!**

В случай, че моторният уред е бил изложен на недопустимо голямо натоварване (например въздействие на сила при удар или

падане), то преди по-нататъшното му използване трябва непременно да се провери изправността му – виж също раздел "Преди да започнете работа". Проверявайте по-специално функционалната годност на предпазните устройства. В никакъв случай не работете с моторни апарати, които не са технически безопасни. В случай на съмнение потърсете помощта на специализиран търговски обект.

Проверявайте живия плет и работната зона, за да избегнете повреждане на режещите ножове:

- Отстранявайте камъни, метални части и твърди предмети
- Не позволявайте между режещите ножове да попаднат камъчета или пясък, например при работа в близост до земята.
- При подрязване на живи плетове с телена ограда не докосвайте телта с режещите ножове

Избягвайте контакт с проводници и кабели, по които тече електрически ток – не режете електрически проводници – **опасност от електрически удар!**



При работещ двигател не докосвайте режещите ножове. В случай, че режещите ножове бъдат блокирани от някакъв предмет, незабавно изключете двигателя и издърпайте щепсела – едва след това отстранете попадналия между режещите ножове предмет – **опасност от нараняване!**

При силно запрашени или замърсени живи плетове напръскавайте режещите ножове с разтворител за смола STIHL – доколкото е необходимо. По този начин значително се намалява триенето на режещите ножове, агресивността на растителните сокове и отлагането на замърсяващи частици.

Завихрени по време на работа прахове могат да бъдат вредни за здравето. При образуване на прах носете прахозащитна маска.



При повреда на захранващия кабел незабавно издърпайте щепсела – **опасност за живота от електрически удар!**

Щепселът да не се издърпва от контакта с телглене за захранващия кабел, а винаги чрез хващане за самия щепсел.

Не повреждайте захранващия кабел чрез преминаване върху него с превозни средства, смачкване, разтегляне и др.

Прокарвайте хранящия кабел и удължителния проводник по съответния правилен начин:

- Не позволявайте триене по предмети с остър връх или остър ръб
- Не приклепвайте в пукнатини на врати или прорези на прозорци
- При "поглъщане" на проводника – издърпайте щепсела и оправете кабела
- Обезателно избягвайте всякакъв контакт с въртящия се режещ инструмент
- Винаги развивайте кабелния баран докрай, за да избегнете риск от пожар поради прегряване

Преди да оставите уреда: изключете моторния уред – издърпайте щепсела.

Проверявайте режещите ножове редовно и на кратки интервали, а при явно доловими промени – веднага:

- Изключете моторния уред, изчакайте режещите ножове да престанат да се движат, издърпайте щепсела
- проверете състоянието и здравето закрепване, внимавайте за пукнатини;
- Проверете състоянието на заточване

За смяна на режещия инструмент изключвайте моторния уред и издърпайте щепсела. В случай на неволно стартиране на двигателя – **опасност от нараняване!**

Винаги отстранявайте от двигателя попадналите там клонки, трески, шума и излишни смазочни средства – **опасност от пожар!**

2.6 След приключване на работа

Почистете моторния апарат от прах и замърсявания – не използвайте обезмаслители.

Напръскайте режещите ножове с разтворител за смола STIHL – пуснете още един път за кратко двигателя да работи, за да може напръсканото от спрея да се разпредели равномерно.

2.7 Вибрации

Продължителната работа с уреда може да доведе до причинени от вибрациите смущения в кръвообращението на ръцете ("болест на белите пръсти").

Не може да се установи универсално валидно времетраене на работа с уреда, защото то зависи от най-различни влияещи му фактори.

Продължителността на използване може да се удължи посредством:

- Защита на ръцете (топли ръкавици)
- прекъсване за почивка

Продължителността на използване може да се скъси поради:

- специфична индивидуална склонност към лошо кръвообращение (признак: често пръстите са студени, изтръпване)
- ниски външни температури
- силата на хващане (здравото държане на уреда пречи на кръвообращението)

При редовна и продължителна работа с уреда и при повтаряща се поява на съответните симптоми (например изтръпване на пръстите) се препоръчва лекарски преглед.

2.8 Поддръжка и ремонт

Преди започване на каквито и да било дейности по поддръжката и ремонта на уреда, винаги изключвайте уреда и изваждайте щепсела за електрическо храняване от мрежата. При неволно задействане на двигателя – **опасност от нараняване!**

Моторният уред трябва редовно да се поддържа. Да се извършват само тези дейности по поддръжката и ремонта на моторния уред, които са описани в настоящето ръководство за употреба на уреда. Всички други дейности трябва да се възлагат на оторизиран търговец-специалист.

Фирмата STIHL препоръчва работите по поддръжката и ремонта на уреда да се възлагат за извършване само на оторизиран търговец-специалист на STIHL. За специализираните търговци на STIHL редовно се провеждат квалификационни курсове за обучение и им се предоставят на разположение най-новите технически информации по тези уреди.

Да се използват само висококачествени резервни части. В противен случай съществува опасност от злополуки за работещите с машината или повреди на моторния уред. Ако имате въпроси относно тази тема, се обърнете към оторизиран търговец-специалист.

STIHL препоръчва да се използват само оригинални резервни части на STIHL. Те са оптимално съгласувани по своите качества със съответния моторен уред и с изискванията на потребителя.

Не предприемайте каквито и да било промени по моторния уред – това може да доведе до намаляване безопасността на работа – **опасност от злополука!**

Да се проверява редовно изправността на изолацията и остаряването (трошливостта) на съединителния проводник и на щепсела / контакта за свързване с електрическата мрежа.

Ремонт или смяна на електрическите детайли, като например на съединителния (захранващия) кабел, да се възлага само на специалисти електротехници.

Пластмасовите детайли да се почистват с кърпа. Използването на силни средства за почистване може да повреди пластмасата.

Не пръскайте уреда с вода.

Проверявайте редовно затягането на закрепващите винтове на предпазните устройствата и на режещите инструменти и ако е необходимо, ги затягайте.

При необходимост почистете процепите за подаване на въздух за охлаждане в кожуха на двигателя.

Съхранявайте машината на сухо и защитено срещу замръзване място.

3 Приложение

3.1 Сезон на рязане

При подрязването на живи плетове трябва да се съблюдават специфичните за дадената страна или съответно – комуналните /общински предписания относно този вид дейност.

Не бива да се извършват тези работи по времето, което обикновено се приема за почивно време.

3.2 Подготовка

Първо отстранете по-дебелите клонки и големите клони с помощта на ножици за рязане на клони или моторен трион.

3.3 Последователност на изрязването

Най-напред режете от двете страни, а след това и отгоре – горната страна.

Ако е необходимо силно изрязване на живия плет, то тогава трябва да се реже стъпаловидно и с няколко работни хода.

3.4 Въртяща се ръкохватка

За оптимизиране на стойката по време на работа ножиците за жив плет са оборудвани с въртяща се ръкохватка, виж раздел "Въртяща се ръкохватка".

3.5 Отстраняване / изхвърляне

Не изхвърляйте изрязаните клонки в битовите отпадъци – растителните отпадъци могат да се компостират.

3.6 Техника на работа

3.6.1 Вертикално рязане

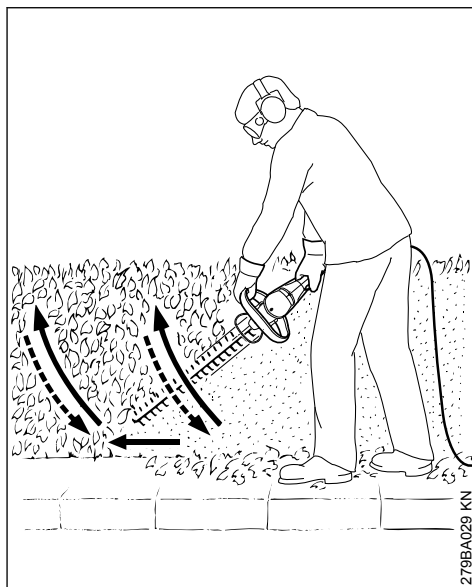

Ножицата се води във форма на дъга в посока отдолу нагоре – слиза се надолу и се преминава нататък – сега ножицата отново се води дъгообразно в посока нагоре.

Работните позиции над главата са уморителни и по причини на безопасността на работа трябва да се прилагат само за много кратко време.

3.6.2 Хоризонтално рязане

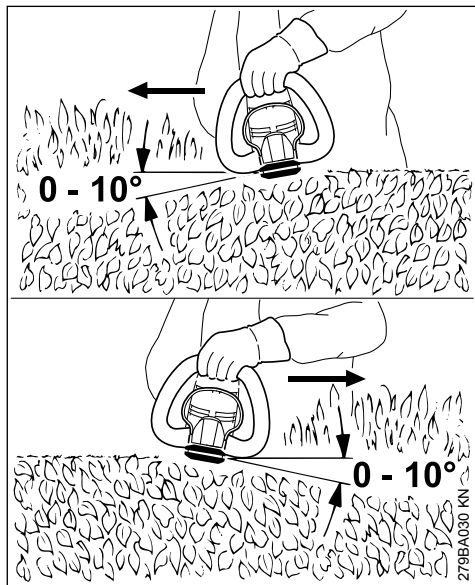

Поставете режещите ножове на ножиците за жив плет под ъгъл от 0° до 10° – но ги управлявайте хоризонтално, като при това използвайте и двете страни на режещите ножове.

Придвижвайте ножиците за жив плет сърповидно в посока към края на живия плет, за да могат отрязаните клонки да паднат на земята.



При широки живи плетове трябва да се приемат няколко работни хода – с едната ръка на С-образната превключвателна скоба, а с другата ръка – на дръжката за управление.

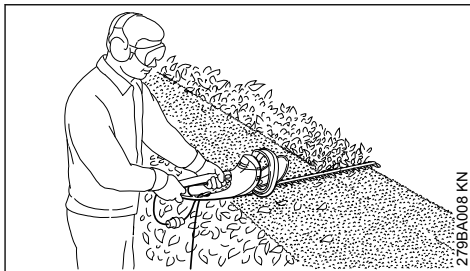

За удължаване /увеличаване обхвата на действие да се работи с едната ръка на дръжката за управление, а с другата ръка – на допълнителния превключвател на края на дръжката за управление.

4 Включване на моторния уред към електрическата мрежа

Напрежението и честотата на уреда (виж табелката, указваща типа) трябва да съвпадат с напрежението и честотата на захранването от електрическата мрежа

Минималната защита с електрически предпазители на захранването от електрическата мрежа трябва да съответства на предписанието в "Технически данни" – виж раздел "Технически данни".

Уредът трябва да се включи към мрежата за електрическо захранване посредством защитен прекъсвач на диференциална защита срещу недопустимия утечен ток, който прекъсва захранването с електрически ток, ако разрядният ток към земята надхвърли 30 mA.

Захранването от електрическата мрежа трябва да отговаря на норматива IEC 60364, както и на специфичните за съответната страна предписания.

4.1 Удължителен проводник

Удължителният проводник трябва по своя вид конструкция да изпълнява поне същите характеристики като захранващия проводник на апарата. Съблюдавайте обозначителната маркировка, отнасяща се до вида конструкция (обозначение на типа) на захранващия проводник.

Жилата на проводника трябва, в зависимост от напрежението в електрическата мрежа и от дължината на проводника, да имат посочения

по-долу минимален диаметър на напречното сечение.

Дължина на проводника	Минимален диаметър на напречното сечение
220 V – 240 V:	
до 20 м	1,5 мм ²
20 м до 50 м	2,5 мм ²
100 V – 127 V:	
до 10 м	AWG 14 / 2,0 мм ²
10 м до 30 м	AWG 12 / 3,5 мм ²

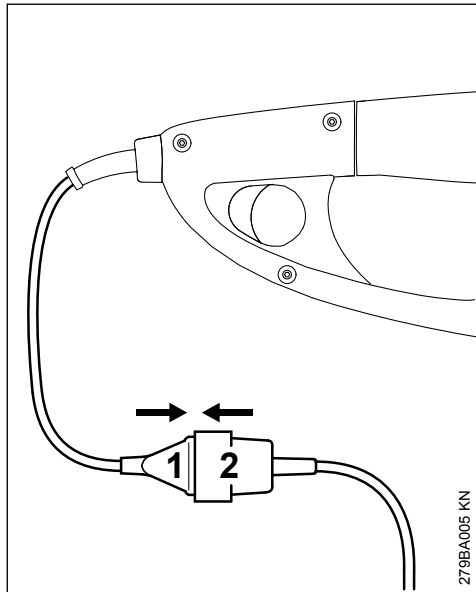

- ▶ Вкарайте щепсела за свързване с ел. мрежа (1) в куплунга (съединителната клемма) (2) на удължителния проводник

4.2 Устройство за облекчаване силата на опън

Устройството за облекчаване силата на опън защитава захранващия проводник от повреждане.

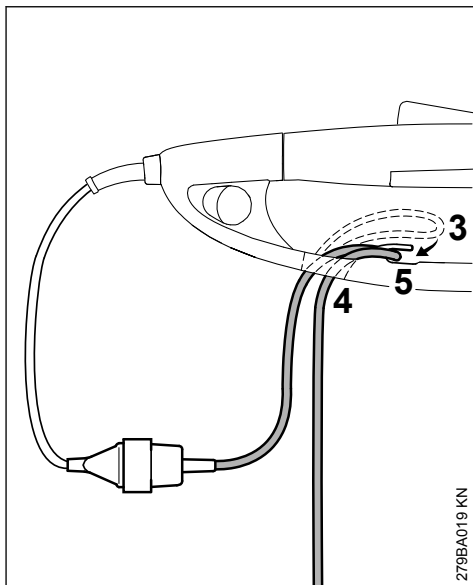

- ▶ Направете клуп (3) с удължителния проводник
- ▶ Прекарайте клупа /примката (3) през отвора (4)
- ▶ Прекарайте клупа /примката върху куката (5) и го стегнете
- ▶ Вкарайте щепсела за свързване с електрическата мрежа на удължителния проводник в контакт, който е инсталиран съгласно предписанията

5 Включване на моторния уред

- ▶ Заемете сигурна и стабилна стойка
- ▶ Стойте изправени – дръжте спокойно уреда
- ▶ Режещият инструмент не бива да докосва земята или каквито и да било предмети
- ▶ Хванете уреда с две ръце – едната ръка на дръжката за управление, а другата ръка на ръкохватка-скоба

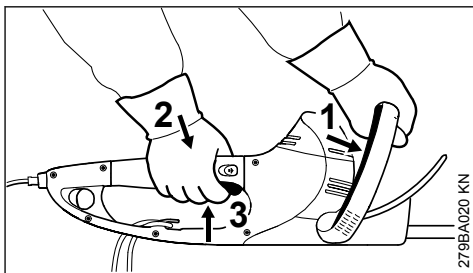

- ▶ Натиснете превключвателната скоба (1) към С-образната ръкохватка и я задръжте така
- ▶ Натиснете едно след друго: блокировката на лоста за ръчно включване/изключване (2) и лоста за ръчно включване/изключване (3) и ги задръжте така

Уредът е оборудван с включвателно устройство за две ръце, т. е. уредът може да се пусне в действие само когато С-образната превключвателна скоба (1) и лостът за ръчно включване/изключване (3) са задействани.

5.1 За удължаване или увеличаване обхвата на действие

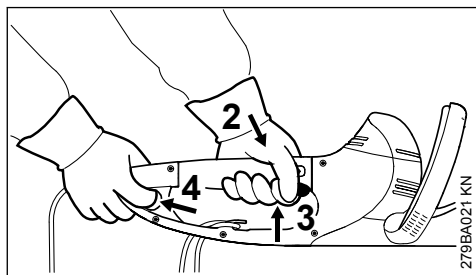

- ▶ Хванете уреда с двете ръце – едната ръка на дръжката за управление, а другата ръка – на допълнителния превключвател на края на дръжката за управление
- ▶ Задействайте и задръжте допълнителния превключвател (4)
- ▶ Натиснете едно след друго: блокировката на лоста за ръчно включване/изключване (2) и лоста за ръчно включване/изключване (3) и ги задръжте така

Уредът е оборудван с включвателно устройство за две ръце, т. е. уредът може да се пусне в действие само когато допълнителният превключвател (4) и лостът за ръчно включване/изключване (3) са задействани.

6 Изключване на моторния уред

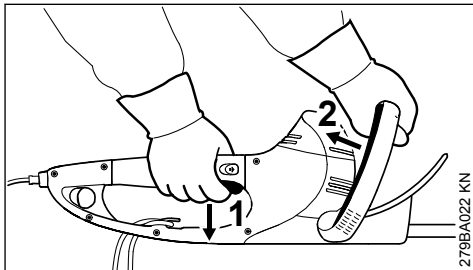

- ▶ Отпуснете лоста за ръчно включване/изключване (1) и С-образната превключвателна скоба (2)

При работа с удължен /увеличен обхват на действие:

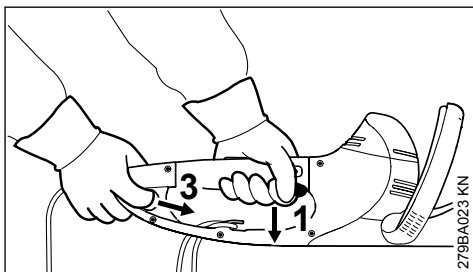

- ▶ Отпуснете лоста за ръчно включване/изключване (1) и допълнителния превключвател (3)

HSE 61, 71

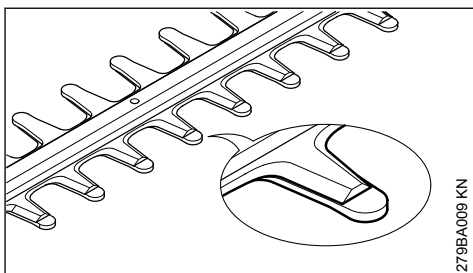

В състояние на покой режещите ножове са частично покрити от зъбната рейка /гребена.

HSE 81

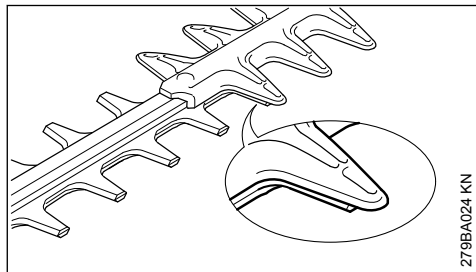

В състояние на покой режещите ножове са частично покрити от предпазителя за защита срещу порязване /срязване.

6.1 Други указания

- ▶ При по-дълги паузи – изваждайте щепсела за електрическо захранване от контакта
- ▶ Ако моторният уред не се използва, да се съхранява така, че да не представлява опасност за никого
- ▶ Пазете моторния уред от достъп на неспособни за работа с него лица

7 Въртяща се ръкохватка

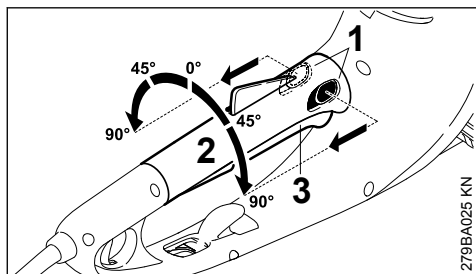

- ▶ Задействайте двата лоста (1) за регулиране на ръкохватката в посока на стрелката и ги задръжте
- ▶ Завъртете ръкохватката (2) в желаната позиция
- ▶ Отпуснете двата лоста (1) за регулиране на ръкохватката и фиксирайте (за стопорете) ръкохватката

Ако лостът за включване/изключване (3) е задействан, ръкохватката (2) не може да бъде завъртяна.

8 Съхранение на моторния уред

При спиране на работа за повече от 30 дни

- ▶ Почистете режещите ножове, проверете състоянието им и ги напръскайте с разтворител за смола марка STIHL
- ▶ Поставете предпазителя на режещите ножове
- ▶ Почистете основно уреда, особено процепите за подаване на въздух за охлаждане
- ▶ Съхранявайте уреда на сухо и сигурно място, за целта можете да монтирате предпазителя на режещите ножове към стената. Защитете уреда от неотризирана употреба (напр. от деца)

9 Заточване на режещите ножове

Ако производителността на рязане намалява, ножовете режат лошо, клонките често се заклепват в ножовете: трябва да се заточат режещите ножове.

Заточването на режещите ножове трябва да се извърши от оторизиран търговец-специалист с машина за заточване. Фирмата STIHL препоръчва специализирания дистрибутор на STIHL

В противен случай използвайте плоска пила за заточване. Водете пилата за заточване под предписания ъгъл спрямо равнината на режещите ножове (виж раздел "Технически данни").

- ▶ Заточвайте само режещия ръб – не пилете нито изтъпените наслоявания по режещия нож, нито предпазителя за защита срещу порязване /срязване (виж раздел "Важни конструктивни части на уреда")
- ▶ Трябва да се пили винаги в посока към режещия ръб
- ▶ Пилата трябва да захваща само при движението ѝ напред – при връщането ѝ я повдигайте
- ▶ Отстранявайте мустаците от режещите ножове с помощта на абразивен камъ
- ▶ Отнемайте по малко материал при пиленето
- ▶ След заточването – отстранете праха от заточването и шлифоването и напръскайте режещите ножове с разтворител за смола марка STIHL (STIHL Harzlöser)

УКАЗАНИЕ

Не работете с тъпи или повредени режещи ножове – това води до силно претоварване на уреда и до незадоволителни резултати при рязане.

10 Указания за обслужване и поддръжка

Данните се отнасят за нормални работни условия. При усложнени условия (силно запрашаване и т. н.) и при по-дълго ежедневно работно време посочените по-долу интервали трябва съответно да се съкратят.		Преди започване на работа	След приключване на работа или ежедневно	Ежеседмично	Ежемесечно	веднъж в годината	При неизправност	При повреда	При необходимост
Цялата машина	Визуална проверка	X							
	Почистване		X						
Включвателно устройство за две ръце	Проверка на функцията – при отпускане на лоста за включване/ изключване или на превключвателната скоба – или съответно – на лоста за включване/ изключване или на допълнителния превключвателен прекъсвач режещите ножове трябва малко след това да престанат да се движат	X							
Отвор за всмукване на въздух за охлаждане	Визуална проверка		X						
	Почистване								X
Режещи ножове	Визуална проверка	X							
	Почистване ²⁾		X						
	Заточване ¹⁾²⁾								X
	Смяна от специализиран търговски обект ¹⁾						X		
Предавка и мотовилка	Проверка на всеки 50 работни часа от специализиран търговски обект ¹⁾								

Данните се отнасят за нормални работни условия. При усложнени условия (силно запрашаване и т. н.) и при по-дълго ежедневно работно време посочените по-долу интервали трябва съответно да се съкратят.		Преди започване на работа	След приключване на работа или ежедневно	Ежеседмично	Ежемесечно	веднъж в годината	При неизправност	При повреда	При необходимост
	Доливане на трансмисионна смазка марка STIHL от специализиран търговски обект ¹⁾								X
Въгленови четки	Проверка на всеки 100 работни часа от специализиран търговски обект ¹⁾								
	Смяна от специализиран търговски обект ¹⁾								X
Достъпни винтове и гайки	Притягане								X
Стикер с указания за безопасност	Смяна							X	
¹⁾ Фирма STIHL препоръчва специализиран търговски обект на STIHL									
²⁾ След това напръскайте с разтворител за смола марка STIHL									

11 Минимизиране на износването и избягване повреди

При спазване на предписанията в това ръководство за употреба на машината се избягва прекаленото износване и повреди на моторния уред.

Използването, поддръжката и съхранението на моторния уред трябва да се провеждат така внимателно, както е описано в това ръководство за употреба.

Потребителят на моторния уред е сам отговорен за всички повреди, които са възникнали поради неспазване на указанията за безопасност, за експлоатация и за поддръжка на машината. Това важи особено за:

- неразрешени от STIHL промени по изделието

- употребата на инструменти и принадлежности, неразрешени или неподходящи за този уред, или ако те са с ниско качество
- неотговарящо на предназначението използване на уреда
- Използване на моторния уред при спортни или състезателни мероприятия
- Повреди, които са възникнали вследствие на по-нататъшното ползване на моторния уред с дефектни части

11.1 Работи по поддръжката на уреда

Всички работи по машината, посочени в раздел "Указания за обслужване и поддръжка", трябва да се извършват редовно. В случай, че тези работи по обслужването и поддръжката на уреда не могат да се извършат от самия потребител, това трябва да се възложи за изпълнение на оторизиран търговец-специалист.

Фирмата STIHL препоръчва работите по поддръжката и ремонта на уреда да се възлагат за извършване само на оторизиран търговец-специалист на STIHL. За специализираните търговци на STIHL редовно се провеждат квалификационни курсове за обучение и им се предоставят на разположение най-новите технически информации по тези уреди.

Ако тези работи по поддръжката бъдат пропуснати или извършени некачествено, по машината могат да се явят повреди, за които е отговорен самият потребител. Към това спадат между другото и:

- Повреди на електромотора, причинени вследствие на ненавременно или недостатъчно извършена поддръжка (например недостатъчно почистване на устройството за подаване на въздух за охлаждане)
- Повреди, възникнали вследствие на неправилно свързване с електрическата мрежа (напрежение, недостатъчно оразмерени захранващи проводници)
- Корозионни повреди и други последстващи щети вследствие на неправилно съхраняване на уреда
- Повреди на моторния уред, възникнали вследствие употребата на резервни части с ниско качество

11.2 Части, подлежащи на износване

Някои части на уреда подлежат на нормално износване дори и при използване съгласно предназначението му и трябва според вида и продължителността на употребата му да се сменят навреме. Към тях се отнасят между другото:

- Режещи ножове

12 Основни части на моторния уред

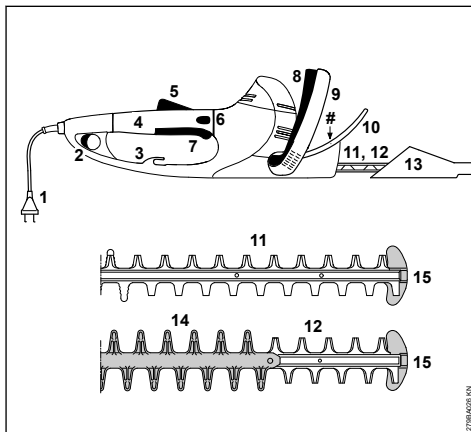

- 1 Захранващ проводник
- 2 Допълнителен превключвател
- 3 Устройство за облекчаване силата на опън
- 4 Дръжка за управление с въртяща се ръкохватка
- 5 Блокировка на лоста за ръчно включване/изключване
- 6 Дръжка за управление с въртяща се ръкохватка
- 7 Лост за ръчно включване/изключване
- 8 С-образна превключвателна скоба
- 9 С-образна ръкохватка
- 10 Предпазител на ръката
- 11 Режещи ножове HSE 61, 71 (виж "Технически данни")
- 12 Режещи ножове HSE 81 (виж "Технически данни")
- 13 Предпазител на режещите ножове
- 14 Предпазител за защита срещу порязване / срязване (само за HSE 81)
- 15 Предпазител на направляващия елемент
- # Машинен номер

13 Технически данни

13.1 Двигател

13.1.1 HSE 61

Номинално напрежение: 230 – 240 V

Номинална сила на електрическия ток:	2,1 A
Честота:	50 Hz
Консумация на мощност:	500 W
Защитно устройство:	минимално 10 A
Класа на защита	II, 

13.1.2 HSE 71

Номинално напрежение:	230 – 240 V
Номинална сила на електрическия ток:	2,6 A
Честота:	50 Hz
Консумация на мощност:	600 W
Защитно устройство:	минимално 10 A
Класа на защита	II, 

13.1.3 HSE 81

Номинално напрежение:	230 – 240 V
Номинална сила на електрическия ток:	2,8 A
Честота:	50 Hz
Консумация на мощност:	650 W
Защитно устройство:	минимално 10 A
Класа на защита	II, 

13.2 Режещи ножове**13.2.1 HSE 61**

Ъгъл на заточване спрямо равнината на ножа:	34°
Разстояние между режещите зъбци:	29 mm
Брой на ходовете/оборотите:	3200 1/min (об./мин.)
Дължина на рязане:	500 mm, 600 mm

13.2.2 HSE 71

Ъгъл на заточване спрямо равнината на ножа:	28°
Разстояние между режещите зъбци:	36 mm
Брой на ходовете/оборотите:	2600 1/min (об./мин.)
Дължина на рязане:	600 mm, 700 mm

13.2.3 HSE 81

Ъгъл на заточване спрямо равнината на ножа:	45°
Разстояние между режещите зъбци:	36 mm
Брой на ходовете/оборотите:	2600 1/min (об./мин.)
Дължина на рязане:	500 mm, 600 mm, 700 mm

13.3 Тегло**13.3.1 HSE 61**

Дължина на рязане 500 mm:	3,9 kg
Дължина на рязане 500 mm ¹⁾ :	4,6 kg
Дължина на рязане 600 mm:	4,1 kg

13.3.2 HSE 71

Дължина на рязане 600 mm:	4,1 kg
Дължина на рязане 600 mm ¹⁾ :	4,8 kg
Дължина на рязане 700 mm:	4,2 kg
Дължина на рязане 700 mm ¹⁾ :	4,9 kg

13.3.3 HSE 81

Дължина на рязане 500 mm:	4,1 kg
Дължина на рязане 600 mm:	4,2 kg
Дължина на рязане 700 mm:	4,4 kg
Дължина на рязане 700 mm ¹⁾ :	5,0 kg

13.4 Акустични и вибрационни стойности

За определяне на акустичните и вибрационни стойности на машината се взема под внимание работното състояние "номинални максимални обороти".

За по-нататъшна информация относно изпълнението на Директивата за работодатели относно вибрациите 2002/44/ЕО вижте

www.stihl.com/vib

13.4.1 Ниво на акустичното налягане L_p съгласно EN 60745-2-15**HSE 61**

Дължина на рязане 500 mm:	85 dB(A)
Дължина на рязане 600 mm:	85 dB(A)

HSE 71

Дължина на рязане 600 mm:	88 dB(A)
Дължина на рязане 700 mm:	88 dB(A)

HSE 81

Дължина на рязане 500 mm:	88 dB(A)
Дължина на рязане 600 mm:	88 dB(A)
Дължина на рязане 700 mm:	88 dB(A)

13.4.2 Ниво на звуковата мощност L_w съгласно EN 60745-2-15**HSE 61**

Дължина на рязане 500 mm:	96 dB(A)
Дължина на рязане 600 mm:	96 dB(A)

HSE 71

Дължина на рязане 600 mm:	99 dB(A)
Дължина на рязане 700 mm:	99 dB(A)

¹⁾ Изпълнение за Великобритания с дължина на захранващия проводник 10 m

HSE 81

Дължина на рязане 500 mm:	99 dB(A)
Дължина на рязане 600 mm:	99 dB(A)
Дължина на рязане 700 mm:	99 dB(A)

13.4.3 Вибрационна стойност a_{Hv} съгласно EN 60745-2-15**HSE 61**

Дължина на рязане 500 mm:	
Ръкохватка отляво:	5,3 m/s ²
Ръкохватка отдясно:	3,3 m/s ²

HSE 61

Дължина на рязане 600 mm:	
Ръкохватка отляво:	5,3 m/s ²
Ръкохватка отдясно:	3,3 m/s ²

HSE 71

Дължина на рязане 600 mm:	
Ръкохватка отляво:	3,8 m/s ²
Ръкохватка отдясно:	2,6 m/s ²

HSE 71

Дължина на рязане 700 mm:	
Ръкохватка отляво:	3,8 m/s ²
Ръкохватка отдясно:	2,6 m/s ²

HSE 81

Дължина на рязане 500 mm:	
Ръкохватка отляво:	3,2 m/s ²
Ръкохватка отдясно:	2,1 m/s ²

HSE 81

Дължина на рязане 600 mm:	
Ръкохватка отляво:	3,5 m/s ²
Ръкохватка отдясно:	2,5 m/s ²

HSE 81

Дължина на рязане 700 mm:	
Ръкохватка отляво:	3,5 m/s ²
Ръкохватка отдясно:	2,5 m/s ²

Коефициентът-К за ниво на звука и ниво на звуковата мощност съгласно RL 2006/42/EG е равен на 2,0 dB(A); коефициентът-К за вибрационната стойност съгласно RL 2006/42/EG е равен на 2,0 м/сек².

Посочените вибрационни стойности са измерени съгласно нормативен изпитателен метод и могат да се използват за сравнение на различни електроуреди.

Действителните вибрационни стойности могат да се отклоняват /различават от зададените стойности, в зависимост от начина на използване.

Зададените вибрационни стойности могат да се използват за първоначална оценка на вибрационното натоварване.

Действителното вибрационно натоварване трябва да се прецени. При това могат да се съблюдават също и периодите от време, през които електроуредът е изключен, както и тези, през които той е включен, но работи без натоварване.

Спазвайте мерките за редуциране на вибрационното натоварване с цел защита на потребителя на уреда, виж подраздел "Вибрации" в раздела "Указания за безопасност и техника на работа".

13.5 REACH

Съкращението "REACH" обозначава регламента на ЕО за регистриране, анализ и допустимост на химическите препарати.

За информация относно изпълнението на регламента REACH (ЕО) № 1907/2006 виж

www.stihl.com/reach

14 Указания за ремонт

Потребителите на този уред имат право да извършват само тези дейности по поддръжката и обслужването на уреда, които са описани в настоящото ръководство за употреба. Всякакви други ремонти трябва да се извършват само от оторизирани специализирани търговци.

Фирмата STIHL препоръчва работите по поддръжката и ремонта на уреда да се възлагат за извършване само на оторизиран търговец-специалист на STIHL. За специализираните търговци на STIHL редовно се провеждат квалификационни курсове за обучение и им се предоставят на разположение най-новите технически информации по тези уреди.

При ремонт използвайте само такива резервни части, които са изрично одобрени от STIHL за монтаж на този уред – или технически идентични части. Да се използват само висококачествени резервни части. В противен случай съществува опасност от злополуки за работещите с машината или повреди на моторния уред.

Фирмата STIHL препоръчва да се използват само оригинални резервни части на STIHL.

Оригиналните резервни части на STIHL се познават по номера за резервни части на STIHL, по надписа **STIHL** и понякога по знака за резервни части на фирмата  (на

малки части може да е поставен само последният знак).

15 Отстраняване (на отпадъци)

Информацията относно изхвърлянето можете да получите от местната администрация или от специализиран търговски обект на STIHL.

Неправилното изхвърляне може да увреди здравето и да замърси околната среда.

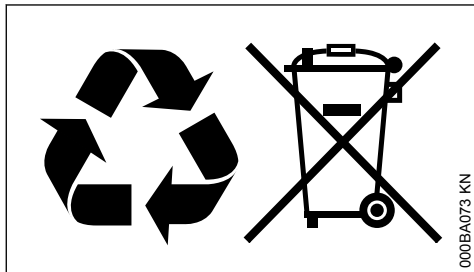

- ▶ Занесете продуктите на STIHL, включително опаковките, до подходящ събирателен пункт за рециклиране в съответствие с местните разпоредби.
- ▶ Не ги изхвърляйте заедно с битовите отпадъци.

16 Декларация на ЕС (EU) за съответствие

ANDREAS STIHL AG & Co. KG
Badstr. 115
D-71336 Waiblingen

Германия

декларира на своя собствена отговорност, че

Вид: Електрически ножици за подрязване на жив плет
Фабрична марка: STIHL
Тип: HSE 61
HSE 71
HSE 81

Серийна идентификация: 4812

отговаря на предписанията по прилагане на директивите 2011/65/ЕС, 2006/42/ЕО, 2014/30/ЕС и 2000/14/ЕО и е разработен и произведен съгласно валидните към датата на производство версии на следните стандарти:

EN 55014-1, EN 55014-2, EN 60745-1,
EN 60745-2-15, EN 61000-3-2, EN 61000-3-3

За определяне на измереното и на гарантираното ниво на звуковата мощност се процедира съгласно директивата 2000/14/ЕО, приложение V, с прилагане на стандарта ISO 11094.

Измерено максимално ниво на звукова мощност

HSE 61

Дължина на рязане 500 mm: 96 dB(A)
Дължина на рязане 600 mm: 96 dB(A)

HSE 71

Дължина на рязане 600 mm: 99 dB(A)
Дължина на рязане 700 mm: 99 dB(A)

HSE 81

Дължина на рязане 500 mm: 99 dB(A)
Дължина на рязане 600 mm: 99 dB(A)
Дължина на рязане 700 mm: 99 dB(A)

Гарантирано максимално ниво на акустично налягане

HSE 61

Дължина на рязане 500 mm: 98 dB(A)
Дължина на рязане 600 mm: 98 dB(A)

HSE 71

Дължина на рязане 600 mm: 101 dB(A)
Дължина на рязане 700 mm: 101 dB(A)

HSE 81

Дължина на рязане 500 mm: 101 dB(A)
Дължина на рязане 600 mm: 101 dB(A)
Дължина на рязане 700 mm: 101 dB(A)

Съхранение на техническата документация:

ANDREAS STIHL AG & Co. KG
Produktzulassung

Годината на производство, страната на производство и машинният номер са посочени върху уреда.

Вайблинген, 15.07.2021

ANDREAS STIHL AG & Co. KG

в качеството на заместник

Dr. Jürgen Hoffmann

Началник на отдел "Отделение на продукти",
регулирано



17 Декларация за съответствие UKCA

ANDREAS STIHL AG & Co. KG

Badstr. 115

D-71336 Waiblingen

Германия

декларира на своя собствена отговорност, че

Вид: Електрически
ножици за подрязване на жив плет
Фабрична марка: STIHL
Тип: HSE 61
HSE 71
HSE 81
Серийна идентификация: 4812

отговаря на приложимите разпоредби на нормативните актове на Обединеното кралство The Restriction of the Use of Certain Hazardous Substances in Electrical and Electronic Equipment Regulations 2012, Supply of Machinery (Safety) Regulations 2008, Electromagnetic Compatibility Regulations 2016 und Noise Emission in the Environment by Equipment for use Outdoors Regulations 2001 и е разработен и произведен съгласно валидните към датата на производство версии на следните стандарти:

EN 55014-1, EN 55014-2, EN 60745-1,
EN 60745-2-15, EN 61000-3-2, EN 61000-3-3

За изчисляване не измереното и гарантираното максимално ниво на звука се процедира съгласно регламента на Обединеното кралство Noise Emission in the Environment by Equipment for use Outdoors Regulations 2001, приложение 8, с прилагане на стандарта ISO 11094.

Измерено максимално ниво на акустично налягане

HSE 61
Дължина на рязане 500 mm: 96 dB(A)
Дължина на рязане 600 mm: 96 dB(A)

HSE 71
Дължина на рязане 600 mm: 99 dB(A)
Дължина на рязане 700 mm: 99 dB(A)

HSE 81
Дължина на рязане 500 mm: 99 dB(A)
Дължина на рязане 600 mm: 99 dB(A)
Дължина на рязане 700 mm: 99 dB(A)

Гарантирано максимално ниво на акустично налягане

HSE 61
Дължина на рязане 500 mm: 98 dB(A)
Дължина на рязане 600 mm: 98 dB(A)

HSE 71
Дължина на рязане 600 mm: 101 dB(A)
Дължина на рязане 700 mm: 101 dB(A)

HSE 81
Дължина на рязане 500 mm: 101 dB(A)
Дължина на рязане 600 mm: 101 dB(A)
Дължина на рязане 700 mm: 101 dB(A)

Съхранение на техническата документация:

ANDREAS STIHL AG & Co. KG

Годината на производство, страната на производство и машинният номер са посочени върху уреда.

Вайблинген, 15.07.2021

ANDREAS STIHL AG & Co. KG

в качеството на заместник

Dr. Jürgen Hoffmann

Началник на отдел "Отделение на продукти",
регулиране

18 Общи указания за безопасност за електрически инструменти

Този раздел предава съдържанието на текста на предварително формулираните в европейския норматив EN 60745 общи указания за безопасност на ръчно управлявани, задвижвани с двигател електроинструменти. **Фирмата STIHL е длъжна да разпечатава дословно тези нормативни текстове.**

Указанията за безопасност за предотвратяване на електрически удар, които са предоставени в "2) Електрически указания за безопасност", не са приложими за електрически инструменти на STIHL, които се задвижват с батерии.

**ПРЕДУПРЕЖДЕНИЕ**

Прочетете внимателно всички указания и инструкции за безопасност. Всякакви пропуски при спазването на указанията и инструкциите за безопасност могат да причинят електрически удар, пожар и/или тежки наранявания.

Съхранявайте указанията и инструкциите за безопасност на сигурно място за по-нататъшна употреба.

Понятието "електроинструмент", използвано при указанията за безопасност се отнася за електроинструменти, задвижвани с ток от електрическата мрежа (с кабел за електрическо хранване от мрежата) и за електроинструменти, задвижвани с батерия /акумулатор (без кабел за електрическо хранване от мрежата).

18.1 1) Безопасност /сигурност на работното място

- Поддържайте работното място (района на работа) винаги чисто и добре осветено.** Безредие или неосветени работни места могат да доведат до злополука.
- Не работете с електроинструмента в застрашена от експлозия среда, в която се намират възпламеняеми се течности, газове или запалим прах.** Електроинструментите образуват искри, които могат да възпламенят праха или изпаренията.
- По време на използването на електроинструмента до него не бива да се доближават деца и други лица – дръжте тези надалеч.** При отклоняване на вниманието можете да загубите контрол върху апарата.

18.2 2) Електрическа безопасност

- Щепселът за връзка с мрежата трябва да съответства на контакта и да пасва в него.** Щепселът не бива да се променя по какъвто и да било начин. Никога не използвайте адапторни щепсели заедно със заземени електроинструменти. Непроменните щепсели и съответстващите контакти намаляват риска от електрически токов удар.
- Избягвайте контакта на каквато и да е част от тялото Ви със заземени повърхности като тези на тръби, отоплителни тела (радиатори), електрически печки и хла-**

дилници. Ако тялото Ви е заземено, съществува повишен риск от удар с електрически ток.

- Пазете електроинструментите от дъжд или влага.** Проникването на вода в електроинструмента води до повишен риск от удар с електрически ток.
- Не използвайте кабела на апарата за цели, които не са по предназначението му, за да носите електроинструмента на него, да го закачатена него или да издърпвате с него щепсела от контакта.** Пазете **захранващия кабел от нагряване (горещина), масло, остри ръбове или от движещите се части на апарата.** Повредените или заплетени /усукани кабели водят до повишен риск от удар с електрически ток.
- Ако работите с електроинструмента на открито, използвайте само удължителни кабели, които са подходящи за работа навън.** Употребата на удължителен кабел, който е подходящ за работа навън, намалява риска от електрически токов удар.
- Ако не може да се избегне работа с електроинструмента във влажна /мокра среда, трябва да използвате защитен прекъсвач с диференциална защита срещу недопустимия утечен ток.** Употребата на защитния прекъсвач с диференциална защита срещу недопустимия утечен ток намалява риска от електрически токов удар.

18.3 3) Безопасност на лица /хора

- Бъдете предпазливи, внимавайте какво правите и извършвайте с разум работата с електроинструмента. Никога не използвайте електроинструмент, ако сте уморени или се намирате под влиянието на наркотици, алкохол или медикаменти.** Дори и само един миг на невнимание при употребата на електроинструмента може да доведе до сериозни наранявания.
- Носете лично предпазно оборудване и винаги защитни очила.** Носенето на лично предпазно оборудване като прахозащитна маска, защитни обувки с предпазващи от хлъзгане подметки с грайфери, предпазна каска или антифони за защита на слуха, според вида и начина на използване на електроинструмента, намалява риска от наранявания.

- c) **Избягвайте неволно пускане на машината в действие. Обезателно проверете, за да сте сигурни, че електроинструментът е изключен, преди да го включите към мрежата за електрическо захранване и/или към батерия /акумулатор, преди да го хванете или носите. Ако по време на пренасяне на електроинструмента държите пръста си на превключвателя или свържете апарата във включено състояние към мрежата за електрическо захранване, това може да доведе до злополуки.**
- d) **Преди да включите електроинструмента, отстранете всички приспособления за настройка или гаечни ключове. Ако в някоя въртяща се част на апарата се намира инструмент или ключ, това може да доведе до наранявания.**
- e) **Избягвайте ненормални (необичайни) положения на тялото. Грижете се винаги да заемате сигурна и стабилна стойка и поддържайте равновесието си по всяко време. По този начин можете да контролирате електроинструмент в неочаквани ситуации.**
- f) **Носете подходящо облекло. Не носете широки дрехи, нито украшения. Пазете косите си, облеклото и ръкавиците си надалеч от въртящите се части на апарата. Свободно падащите дрехи, украшенията или дългите коси могат да се закачат във въртящите се части на апарата.**
- g) **Ако могат да - се монтират прахосмучещи и прахосъбиращи устройства, проверете дали те са включени и дали се използват правилно. Използването на прахосмукане може да намали опсностите, причинени от запрашаване.**
- c) **Преди да предприемате настройки по апарата, преди да сменяте принадлежаци му части или го оставяте на съхранение, винаги изваждайте от контакта щепсела за електрическо захранване и/или отстранявайте акумулатора. Тази предпазна мярка предотвратява неволно задействане на електроинструмента.**
- d) **Съхранявайте електроинструментите, които не се ползват в момента, далеч от достъп на деца. Не позволявайте апаратът да се използва от лица, които не са запознати подробно с него или не са прочели тези инструкции. Електроинструментите са опасни, ако се използват от неопитни лица.**
- e) **Поддържайте грижливо електроинструментите. Контролирайте редовно дали движещите се части са в изправност и дали не заяждат, дали няма счупени части или части, които са така повредени, че да пречат на функцията на електроинструмента. Давайте за ремонт повредените части преди да използвате апарата. Много злополуки се причиняват от лошо поддържани електроинструменти.**
- f) **Поддържайте електроинструментите винаги остри и чисти. Грижливо поддържаните режещи инструменти с остри режещи ръбове се заклещват (заяждат) по-малко и се управляват по-лесно.**
- g) **Използвайте електроинструментите, принадлежностите, работните инструменти и пр. съгласно посочените тук инструкции. При това съблюдавайте условията на работа и извършваната дейност. Използването на електроинструментите за други освен предвидените за тях цели и приложения, може да доведе до опасни ситуации.**

18.4 4) Употреба и обслужване на електроинструмента

- a) **Не претоварвайте апарата. При работа използвайте предназначения за това електроинструмент. С подходящия електроинструмент се работи по-добре и по-сигурно (безопасно) в дадения обхват на мощност.**
- b) **Не използвайте електроинструмента, ако включвателят/изключвателят му е дефектен. Ако електроинструментът не може вече да се включва или изключва, той е опасен и трябва да се поправи /ремонттира.**

18.5 5) Сервис

- a) **Давайте Вашата електрически инструмент за ремонт само при квалифициран и специализиран персонал и само с оригинални резервни части. По този начин се осигурява спазването на безопасността на електрическия инструмент.**

18.6 Указания за безопасност при работа с ножици за подрязване на жив плет

- **Пазете всички части на тялото си надалеч от режещите ножове. При движещи се**

режещи ножове не се опитвайте да отстранявате нарязан материал или да държите материала, който е подложен на рязане. Отстранявайте заседналият нарязан материал само при изключен апарат. Дори и само един миг на невнимание при употребата на ножиците за жив плет може да доведе до сериозни наранявания.

- Пренасяйте на ръка ножиците за жив плет като ги държите за дръжката и при неподвижни режещи ножове. При транспортиране или съхраняване на ножиците за жив плет винаги поставяйте предпазния им калъф /покривие. Внимателното боравене с апарата предотвратява опасността от нараняване с режещия нож.
- Дръжте електрическия инструмент за изолираните повърхности за хващане, тъй като режещият нож може да влезе в допир със скрити електрически проводници или със собствената си кабел за захранване от електрическата мрежа. Контактът на режещия нож с проводник, по който тече електрически ток може да постави под напрежение металните части на апарата и да предизвика удар от електрически ток.
- Дръжте кабела надалеч от участъка на рязане. По време на работния процес кабелът може да е скрит в хралалака и поради това може да бъде прерязан неволно.

Cuprins

1	Despre acest manual de utilizare.....	228
2	Instrucțiuni de siguranță și tehnica de lucru	229
3	Aplicații.....	233
4	Racordarea electrică a utilajului.....	235
5	Pomirea utilajului.....	236
6	Deconectarea utilajului.....	236
7	Măner rotativ.....	237
8	Depozitarea utilajului.....	237
9	Ascuțirea cuțitului tăietor.....	237
10	Instrucțiuni de întreținere și îngrijire.....	238
11	Minimizarea uzurii și evitarea pagubelor.....	239
12	Componente principale.....	240
13	Date tehnice.....	240
14	Instrucțiuni pentru reparații.....	241
15	Colectarea деșeurilor.....	242
16	Declarație de conformitate EU.....	242
17	Declarația de conformitate UKCA.....	243
18	Instrucțiuni generale de siguranță pentru electrouelne.....	243

Stimată cumpărătoare, stimate cumpărător,

vă mulțumim că аți ales un produs de calitate al firmei STIHL.

Acest produs a fost обținут prin metode moderne de prelucrare, la care s-au adăugat мăсuri sporite de asigurare a calității. Am depus toate eforturile pentru a ne asigura că acest апарат va corespunde cerințelor dumneавоастрă și că îl puteți utiliza fără probleme.

Pentru informații cu privire la апаратul dumneавоастрă, vă rugăm să vă адресаți dealerului dvs. sau direct, societății noastre de distribuție.

Al dvs.



Dr. Nikolas Stihl

1 Despre acest manual de utilizare

1.1 Simboluri

Toate simbolurile care се гăсesc pe апарат, sunt descrise în acest manual de utilizare.

1.2 Simbolizarea paragrafelor



AVERTISMENT

Avertisment cu privire la pericolul de accident și рănire, precum și pericolul unor pagube materiale semnificative.

INDICAȚIE

Avertisment cu privire la аvarierea utilajului sau componentelor individuale.

1.3 Dezvoltare tehnică

STIHL се preocupă în mod constant de îmbунătățirea tuturor маșинилor și utilajelor; prin urmare не rezervăm dreptul de а efectua modificări în programul de livrare în ceea ce privește forma, tehnologia și echiparea.

Prin urmare nu pot fi ridicate pretenții cu privire la informațiile și figurile din acest manual de utilizare.

2 Instrucțiuni de siguranță și tehnica de lucru



Măsurile speciale de siguranță se impun la utilizarea acestui motoutilaj, deoarece cuțitele tăietoare sunt foarte ascuțite și pentru că se lucrează sub tensiune electrică.



Instrucțiunile de utilizare se vor citi în înțelegere cu atenție înainte de punerea în funcțiune și se vor păstra în siguranță pentru a fi utilizate ulterior. Nerespectarea instrucțiunilor de utilizare prezintă pericol de moarte.

Respectați normele de siguranță specifice țării respective, de ex. cele ale asociațiilor profesionale, casele de asigurări sociale, ale autorităților responsabile cu protecția muncii și altele.

În cazul în care se lucrează cu motoutilajul pentru prima dată: Se solicită vânzătorului sau specialistului explicații referitoare la funcționarea în siguranță – sau se participă la un curs de instruire.

Minorilor nu le este permisă folosirea motoutilajului – cu excepția tinerilor peste 16 ani care se instruiesc sub supraveghere.

Copiii, animalele și persoanele privitoare trebuie să păstreze distanța.

În cazul neutilizării, utilajul se va depozita în așa fel încât să nu pună în pericol nici o persoană. Motoutilajul se va asigura împotriva accesului neautorizat.

Utilizatorul este responsabil pentru accidentele sau pericolele apărute față de alte persoane sau de lucrurile aparținând acestora.

Motoutilajul va fi înmănat sau împrumutat numai acelor persoane, care au cunoștințe despre modelul respectiv și utilizarea lui – întotdeauna se vor înmâna și instrucțiunile de utilizare.

Persoanele care din cauza capacităților fizice, senzoriale sau mentale limitate nu pot opera utilajul în condiții de siguranță, vor lucra cu acesta numai sub supraveghere sau conform instrucțiunilor unei persoane responsabile.

Întrebuințarea motoutilajelor cu emisie prin ultrasunete poate fi limitată temporar, atât prin hotărâri naționale, cât și locale.

Persoanele care întrebuințează utilajul trebuie să fie odihnite, sănătoase și în formă fizică bună.

În cazul când vi s-a recomandat evitarea solicitării din motive de sănătate, adresați-vă unui medic

pentru a afla dacă este posibil să se utilizeze motoutilajul.

După administrarea de alcool, medicamente care influențează capacitatea de reacție sau droguri este interzisă utilizarea motoutilajului.

Motoutilajul se va întrebuința numai în scopul tunderii gardurilor vii, arbuștilor, tufelor, mărăcinișului și altele asemănătoare.

Întrebuințarea motoutilajului în alte scopuri este interzisă și poate cauza accidente sau defecțiuni ale aparatului.

Înainte de orice operațiune asupra utilajului – scoateți ștecherul de rețea din priză – **pericol de accident!**

Nu trageți de cablul de racord pentru a scoate ștecherul de rețea, ci apucați întotdeauna ștecherul de rețea.

Prelungitoarele necorespunzătoare pot prezenta pericol.

În cazul cablurilor prelungitoare, trebuie să se țină cont de secțiunea transversală minimă a cablurilor individuale (vezi "Racordarea electrică a utilajului").

Ștecărul și cupla cablului prelungitor trebuie să fie etanșe la apă sau dispuse astfel încât să nu poată intra în contact cu apa.

Se vor utiliza numai cuțitele tăietoare sau accesoriile aprobate de STIHL și destinate acestui motoutilaj sau piese similare din punct de vedere tehnic. Pentru orice nelămurire adresați-vă unui serviciu de asistență tehnică. Se vor utiliza numai scule și accesorii de calitate. În caz contrar apare pericolul accidentării sau avarierii motoutilajului.

STIHL vă recomandă utilizarea sculelor și a accesoriilor originale STIHL. Datorită caracteristicilor lor, acestea sunt optime pentru produs și corespund cerințelor utilizatorului.

Asupra utilajului nu se va executa nici o modificare – în caz contrar ar putea fi periclitată siguranța. STIHL își declină răspunderea pentru leziuni asupra persoanelor și daunele provocate bunurilor, cauzate de folosirea utilajelor atașabile neaprobate de STIHL.

Pentru curățarea utilajului nu întrebuințați curățător de mare presiune. Jetul puternic de apă poate avaria componentele utilajului.

Nu pulverizați apă asupra utilajului.

2.1 Îmbrăcămintea și echipamentul

Îmbrăcămintea și echipamentul se vor purta în conformitate cu prevederile.



Îmbrăcămintea trebuie să fie adaptată scopului și să fie confortabilă. Costumul nu trebuie să fie lejer – costumul combinat, fără manta de lucru.

Nu se poartă îmbrăcăminte care se poate agăța de lemn, mărăcișiș sau de piesele utilajului aflate în mișcare. Nici șaluri, cravată și bijuterii. Părul lung se va strânge și asigura astfel încât să fie peste umeri.



Purtați încălțăminte rezistentă cu talpă aderentă, anti-alunecare.

2.1.1 Ochelari de protecție, cască de protecție



AVERTISMENT



Pentru reducerea riscului de leziuni la ochi, purtați ochelari de protecție cu aplicare strânsă conform standardului EN 166. Aveți grijă la corecta așezare a ochelarilor de protecție.

Purtați o protecție fonică "personală" – de ex. antifoane pentru protecția auzului.



Purtați mănuși de protecție confecționate din material rezistent (spre exemplu din piele).

STIHL oferă un program cuprinzător în privința echipamentului personal de protecție.

2.2 Transportul motoutilajului

Opriiți întotdeauna motorul și scoateți ștecherul de rețea al utilajului – atașați apărătoarea cuțitului chiar și pentru transportul pe distanțe scurte.

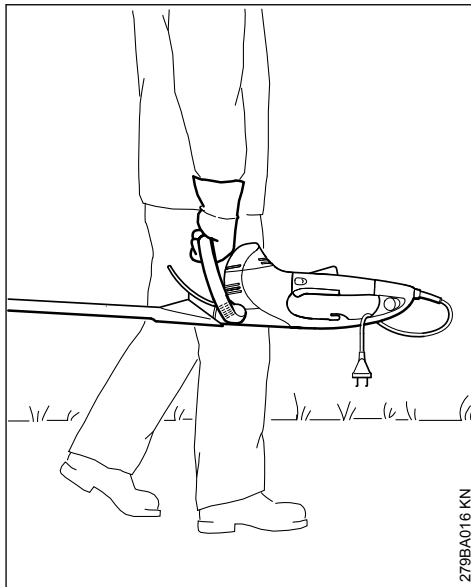

Apucați motoutilajul de mâner – cuțitul tăietor poziționat în spate.

În vehicule: Asigurați motoutilajul împotriva răsturnării și a deteriorării.

2.3 Înainte de efectuarea lucrărilor

Se verifică starea sigură de funcționare a utilajului – atenție la capitolul corespunzător din manualul de utilizare:

- Tensiunea și frecvența utilajului (vezi eticheta modelului) trebuie să corespundă tensiunii și frecvenței de rețea
- Verificați cablul de racord, ștecherul de rețea și cablul prelungitor în privința defecțiunilor. Nu este permisă utilizarea cablurilor și cuplelor avariate ori a cablurilor de racord necorespunzătoare
- Prizele cablurilor prelungitoare trebuie să fie rezistente la apă
- Dispuneți și marcați cablul electric astfel încât să nu se deterioreze și să nu pună în pericol nicio persoană – evitați pericolul de împiedicare
- Blocatorul manetei de cuplare, maneta de acționare, mânerul de comutație și comutatorul suplimentar trebuie să fie ușor accesibile – la eliberarea blocatorului manetei de cuplare, manetei de acționare, mânerului de comutație și comutatorului suplimentar, acestea trebuie să se retragă în poziția de ieșire

- Cuțitul tăietor în stare ireproșabilă (curat, mobil și nedeformat), în poziție fixă, corect montat, ascuțit și bine pulverizat cu substanță de dizolvare a rășinilor STIHL (lubrifiant)
- se verifică apărătoarea contra tăieturilor (dacă există) să nu prezinte deteriorări
- nu se execută nicio modificare la dispozitivele de comandă și siguranță
- mânerul se mențin curate și uscate, se îndepărtează uleiul și murdăria – important pentru dirijarea mai sigură a motoutilajului

Motoutilajul se utilizează numai când se găsește în stare sigură de funcționare – **pericol de accident!**

Evitați pericolul de electrocutare prin:

- Efectuarea racordului electric numai la o priză instalată corespunzător normelor
- Utilizarea cablurilor prelungitoare care corespund reglementărilor pentru utilizarea respectivă
- Izolația cablului de racord și cablului prelungitor, ștecherului și cuplei trebuie să fie în stare ireproșabilă

2.4 Ținerea și manevrarea utilajului

Motoutilajul se ține întotdeauna ferm cu ambele mâini de mână. Mănerul se cuprind ferm cu degetele mari.

2.4.1 Dreptacii

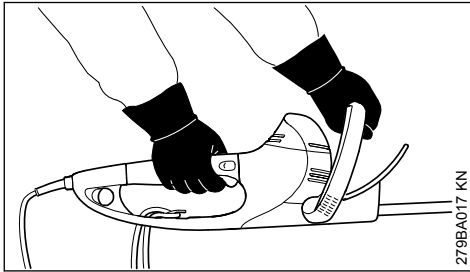

Mâna dreaptă pe mânerul de comandă și mâna stângă pe mânerul de prindere.

2.4.2 Stângacii

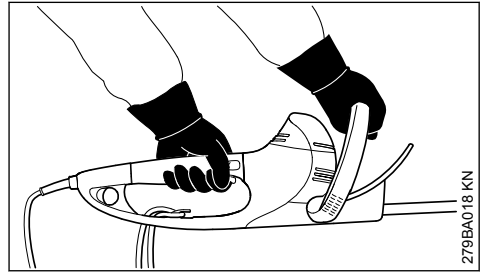

Mâna stângă pe mânerul de comandă și mâna dreaptă pe mânerul de prindere.

Adoptați o poziție sigură și conduceți motoutilajul în așa fel încât cuțitele tăietoare să nu fie îndreptate spre corp.

2.5 În timpul lucrului

În caz de pericol, respectiv în caz de urgență, opriți imediat utilajul – eliberați maneta de acționare sau mânerul de comutație, respectiv pârghia de comutație sau comutatorul suplimentar.

Asigurați-vă de faptul că în zona de lucru nu se mai află și alte persoane.

Țineți cuțitul tăietor sub observație – nu tundeți nicio zonă a gardului viu care nu se află în raza de vizibilitate.

Atenție deosebită la tunderea gardurilor vii înalte, este posibil ca în spatele lor să se afle o persoană – verificați înainte.



Nu lucrați cu motoutilajul pe timp de ploaie sau în medii ude sau foarte umede – motorul de antrenare nu este protejat la apă – **pericol de electrocutare și scurtcircuit!**

Nu expuneți utilajul în ploaie.

Utilajul este echipat cu un sistem de oprire rapidă a cuțitelor – cuțitele tăietoare ajung imediat în repaus la eliberarea manetei de acționare sau mânerului de comutație, respectiv pârghiei de comutație sau comutatorului suplimentar.

Această funcție se va controla regulat, în intervale scurte de timp. Nu utilizați aparatul când cuțitele tăietoare se mișcă sub efectul inerției – **pericol de rănire!** Adresați-vă serviciului de asistență tehnică.

Atenție la polei, umezeală, zăpadă, remorci, teren neuniform etc. – **Pericol de alunecare!**

Îndepărtați crengile căzute, mărcinișul și resturile rezultate din tăietură.

Atenție la obstacole – cioturi de copaci, rădăcini – **pericol de împiedicare!**

2.5.1 În cazul lucrului la altitudine:

- utilizați întotdeauna platforma de lucru ridicătoare
- nu lucrați niciodată stând pe o scară sau în copac
- nu lucrați niciodată în locuri instabile

Este necesară o atenție mărită și precauție la purtarea căștii de protecție auditivă – deoarece percepția pericolului prin zgomote (țipete, tonuri de semnalizare etc.) este limitată.

Pauzele de lucru trebuie luate la momentele corespunzătoare pentru a evita oboseala și epuizarea – **pericol de accident!**

Lucrați calm și precaut – numai în condiții de bună vizibilitate și cu lumină suficientă. Lucrați cu atenție astfel încât să nu-i puneți pe ceilalți în pericol.

Mecanismul se încinge în timpul funcționării. Nu atingeți carcasa mecanismului – **pericol de arderel!**

Dacă motoutilajul a fost supus unei solicitări necorespunzătoare (de ex. aplicarea forței fizice, prin lovire sau prăbușire), este obligatoriu să fie verificată starea de siguranță în exploatare a acestuia înainte de utilizarea ulterioară – vezi și „Înainte de efectuarea lucrărilor”. Verificați în special funcționarea dispozitivelor de siguranță. Nu utilizați în nici un caz în continuare motoutilajele care nu mai sunt sigure în funcționare. În caz de nesiguranță contactați distribuitorul de specialitate.

Verificați gardul viu și zona de lucru pentru a nu deteriora cuțitele tăietoare:

- îndepărtați pietrele, corpurile metalice și obiectele dure
- nu permiteți pătrunderea nisipului sau pietrelor între cuțitele tăietoare, de ex când se lucrează în apropierea solului
- în cazul gardurilor vii cu plasă de sârmă, nu atingeți sârma cu cuțitele tăietoare

evitați contactul cu cablurile aflate sub tensiune – nu separați cablurile electrice – **pericol de curențare!**



Nu atingeți cuțitele tăietoare dacă motorul este în funcțiune. Atunci când cuțitele tăietoare au fost blocate de către un obiect, opriți imediat motorul

și scoateți ștecherul – abia apoi îndepărtați obiectul – **pericol de rănire!**

În cazul gardurilor vii extrem de prăfuite sau murdare, pulverizați cuțitele tăietoare cu substanță de dizolvare a rășinilor STIHL – după caz. Astfel se va reduce substanțial frecarea cuțitelor, gradul de agresiune al sucurilor de plante și depunerea particulelor de murdărie.

În timpul lucrului praful format sub formă de vârtej poate fi dăunător sănătății. În cazul emisiei puternice de praf, purtați mască de protecție.



La avarierea cablului de racord scoateți imediat ștecherul de rețea din priză – **pericol de deces prin electrocutare!**

Nu trageți de cablul de racord pentru a scoate ștecherul de rețea, ci apucați întotdeauna ștecherul de rețea.

Nu deteriorați cablul de racord călcând peste el, nu-l striviți, rupeți etc.

Cablul de racord și cablul prelungitor trebuie pozate în mod corespunzător:

- Evitați frecarea la nivelul muchiilor, vârfurilor sau obiectelor ascuțite
- Evitați strivirea în spațiile de la nivelul ușilor sau ferestrelor
- În cazul cablurilor încurcate – scoateți ștecherul de rețea și descurcați cablurile
- Este obligatoriu să evitați să atingeți unealta tăietoare
- Desfășurați întotdeauna tamburul de cablu în totalitate pentru a evita pericolul de incendiu din cauza supraîncălzirii

Înainte de a părăsi utilajul: Opriți motoutilajul – trageți ștecherul de rețea din priză.

Cuțitul tăietor se verifică la intervale regulate, scurte și imediat dacă sesizați vreo modificare:

- Opriți motoutilajul, așteptați până la oprirea cuțitelor tăietoare, trageți ștecherul de rețea din priză
- Verificați starea și poziția stabilă, atenție la fisuri
- Atenție la gradul de ascuțire

Pentru a înlocui cuțitul tăietor, opriți motoutilajul și trageți ștecherul de rețea din priză. La pornirea accidentală a motorului apare – **pericolul de rănire!**

Motorul se ține la distanță de mărciniș, așchii, frunziș și nu se lubrifică în exces – **pericol de incendiu!**

2.6 După utilizare

Motoutilajul se curăță de praf și murdărie – nu se utilizează degresanți.

Se pulverizează substanță de dizolvare a rășinilor STIHL pe cuțitele tăietoare – motorul se pune din nou scurt în funcțiune pentru distribuția uniformă a spray-ului.

2.7 Vibrații

O perioadă mai îndelungată de utilizare a motoutilajului poate duce la afecțiuni ale circulației periferice a mâinilor induse de vibrații ("boala degetelor albe").

Nu se poate stabili o durată general valabilă de utilizare deoarece aceasta depinde de mai mulți factori de influență.

Durata de utilizare este prelungită prin:

- Protecția mâinilor (mănuși călduroase)
- Pauze

Durata de utilizare este scurtată prin:

- tendință specială spre afecțiuni circulatorii (caracteristici: adeseori degete reci, tremurături)
- temperaturi exterioare scăzute
- intensitatea forței cu care se prinde utilajul (o forță prea mare împiedică circulația periferică)

În cazul unei utilizări periodice, de lungă durată a motoutilajului și la apariția repetată a semnelor caracteristice (de ex. tremurături ale degetelor) se recomandă un consult medical.

2.8 Întreținere și reparații

Întotdeauna înainte de a efectua operațiuni asupra utilajului, deconectați-l și scoateți ștecherul de rețea. La pornirea accidentală a motorului apare – **pericolul de rănire!**

Executați întreținerea motoutilajului la intervale periodice. Se vor efectua numai lucrările de întreținere și reparații descrise în manualul de utilizare. Toate celelalte lucrări vor fi executate de către serviciul de asistență tehnică.

Pentru executarea lucrărilor de întreținere și reparații, STIHL vă recomandă să vă adresați serviciului de asistență tehnică STIHL. Serviciile de asistență tehnică STIHL sunt instruite la intervale periodice de timp și vă pot pune la dispoziție documentația tehnică necesară.

Utilizați numai piese de schimb de înaltă calitate. În caz contrar apare pericolul accidentării sau avarierii motoutilajului. Pentru orice nelămurire adresați-vă unui serviciu de asistență tehnică.

STIHL vă recomandă utilizarea pieselor de schimb originale STIHL. Datorită caracteristicilor lor acestea sunt optime pentru produs și corespund cerințelor utilizatorului.

Nici o modificare nu se va executa asupra motoutilajului – în caz contrar ar putea fi periclitată siguranța – **pericol de accident!**

Verificați la intervale regulate izolația și gradul de îmbătrânire (fragilitatea) cablului de racord și ștecherului de rețea.

Componentele electrice, ca de ex. cablul de racord vor fi reparate, respectiv înlocuite numai de către specialiștii electrotehnicieni.

Piesele din plastic se curăță cu o bucată de pânză. Unele de curățare ascuțite pot deteriora materialul plastic.

Nu pulverizați apă asupra utilajului.

Verificați stabilitatea șuruburilor de fixare ale dispozitivelor apărătoare și unelei tăietoare iar dacă este necesar strângeți-le.

Dacă este necesar curățați fantele de pătrundere a aerului rece din carcasa motorului.

Depozitați utilajul în siguranță într-un spațiu uscat.

3 Aplicații

3.1 Sezonul de tuns

Pentru tunsul gardurilor vii respectați prescripțiile locale, respectiv comunale.

Nu executați tunderea în timpul de odihnă obișnuit.

3.2 Pregătire

Îndepărtați în prealabil ramurile și crengile groase cu ajutorul unei foarfeci de ramuri sau unui motofierăstrău.

3.3 Succesiunea tunderii

În primul rând executați tunderea pe ambele părți laterale ale gardului viu, apoi în partea superioară.

Dacă este necesară tunderea puternică, efectuați tăierea în mai mulți pași de lucru.

3.4 Mâner rotativ

Pentru optimizarea poziției de lucru foarfeca de tuns garduri vii a fost echipată cu un mâner rotativ, vezi "Mâner rotativ".

3.5 Colectarea deșeurilor

Resturile rezultate după tăiere nu se aruncă la gunoiul menajer – materialul rezultat poate fi transformat în material compozit.

3.6 Tehnica de lucru

3.6.1 Tăiere verticală

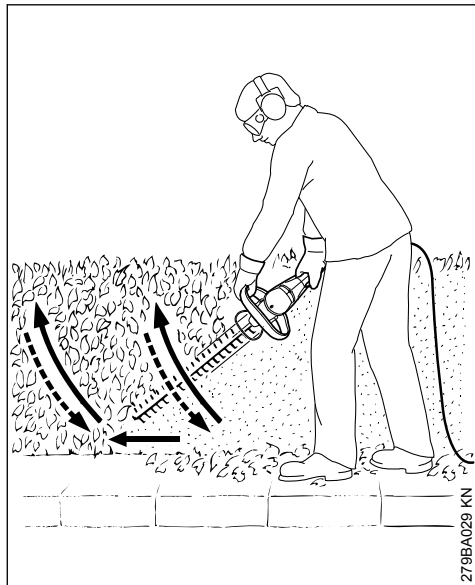

Foarfece de tuns garduri vii se dirijează pe traiectorie arcuită, progresiv de jos în sus – se coboară și se procedează la fel în continuare – se dirijează iar pe traiectorie arcuită în sus.

Pozițiile de lucru deasupra înălțimii capului sunt obositoare și din motive de siguranță se vor folosi numai pentru scurt timp.

3.6.2 Tăiere orizontală

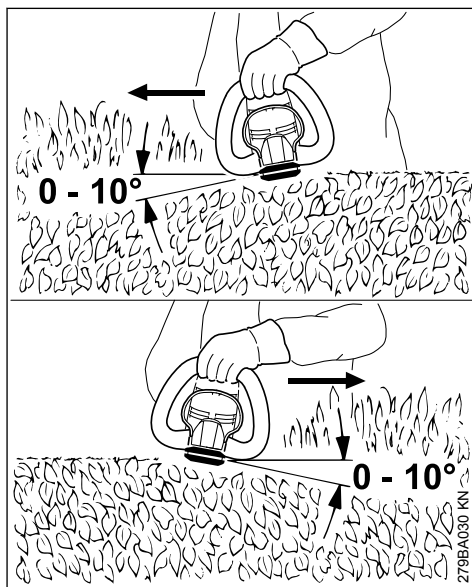

Poziționați cuțitul tăietor la un unghi de 0° până la 10° – însă ghidați-l orizontal, folosind ambele părți ale cuțitului.

Foarfece de tuns garduri vii se mișcă pe traiectoria unei secere pe marginea gardului viu, pentru ca ramurile tăiate să cadă pe pământ.



În cazul gardurilor vii de lățime mare se vor executa mai multe operațiuni de lucru – o mână pe mânerul de comutație – cealaltă mână pe mânerul de operare.

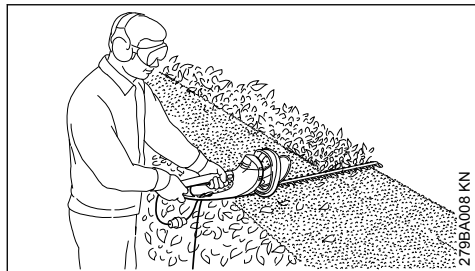

Pentru prelungirea razei de acțiune – o mână pe mânerul de operare – cealaltă mână pe comutatorul suplimentar de la capătul mânerului de operare.

4 Racordarea electrică a utilajului

Tensiunea și frecvența utilajului (vezi eticheta modelului) trebuie să corespundă tensiunii și frecvenței racordului de rețea.

Siguranța minimală a racordului de rețea va fi prezentată corespunzător informațiilor din Datele Tehnice – vezi "Date Tehnice".

Utilajul trebuie racordat la rețeaua de alimentare printr-un întrerupător cu protecție împotriva curenților paraziți, care să întrerupă curentul în cazul când curentul diferențial depășește 30 mA.

Racordul de rețea trebuie să corespundă IEC 60364 precum și normelor emise de autoritățile locale.

4.1 Cablul prelungitor

Cablul prelungitor trebuie să satisfacă din proiectare cel puțin aceleași proprietăți de tip constructiv ca și cablul de racord al utilajului. Respectați identificarea tipului constructiv (denumirea tipului) la cablul de racord.

Conductorii din cablu trebuie să aibă secțiunea minimă indicată în funcție de tensiunea de rețea și lungimea cablului.

Lungimea cablului	Secțiunea minimă
220 V – 240 V:	
până la 20 m	1,5 mm ²
20 m până la 50 m	2,5 mm ²
100 V – 127 V:	
până la 10 m	AWG 14 / 2,0 mm ²
10 m până la 30 m	AWG 12 / 3,5 mm ²

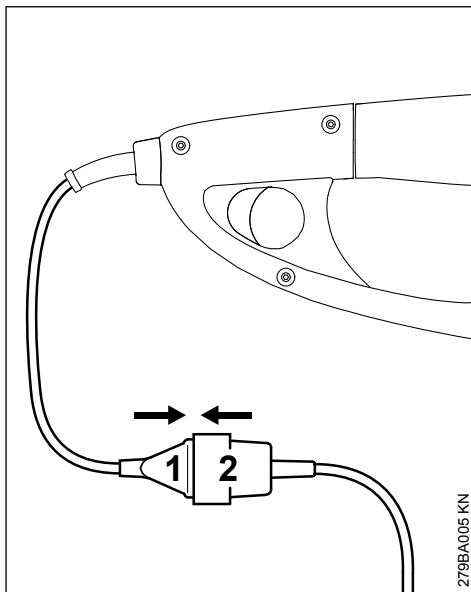

- ▶ Introduceți ștecherul de rețea (1) în mufa (2) a cablului prelungitor

4.2 Descărcarea de tensiune

Siguranța anti-smulgere protejează cablul de conexiune de avarii.

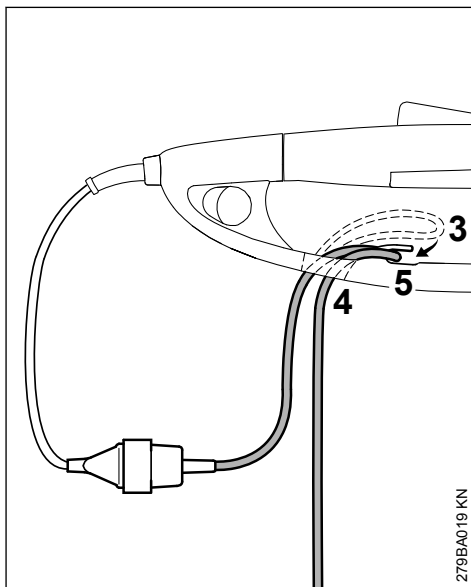

- ▶ formați o buclă (3) cu cablul prelungitor
- ▶ conduceți bucla (3) prin deschizătura (4)

- ▶ conduceți bucla (3) peste cârligul (5) și strângeți
- ▶ introduceți ștecherul de rețea al cablului prelungitor în priză instalată conform instrucțiunilor

5 Pornirea utilajului

- ▶ adoptați o poziție sigură și stabilă
- ▶ adoptați o poziție dreaptă – țineți relaxat utilajul
- ▶ unealta tăietoare nu trebuie să atingă niciun obiect și nici solul
- ▶ apucați utilajul cu ambele mâini – mâna dreaptă pe mânerul de operare – mâna stângă pe mânerul cadru

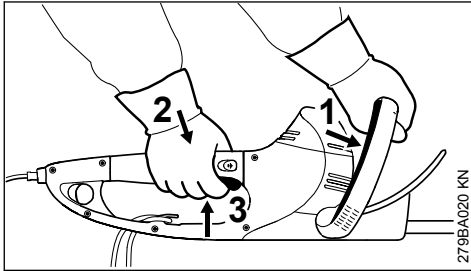

- ▶ pârghia de comutație (1) se apasă pe mânerul cadru și se menține apăsată
- ▶ succesiv apăsați și mențineți apăsată blocatorul pârghiei de comutație (2) și pârghia de comutație (3)

Utilajul deține comutare bimanuală, adică numai la acționarea mânerului de comutație (1) și a pârghiei de comutație (3), utilajul poate fi pus în funcțiune.

5.1 Pentru prelungirea razei de acționare

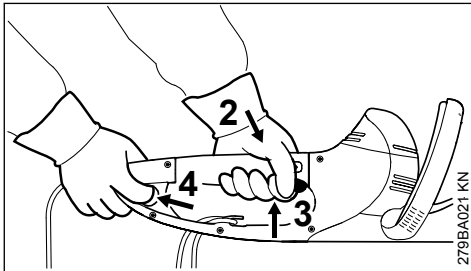

- ▶ apucați utilajul cu ambele mâini – o mână se găsește pe mânerul de operare – cealaltă mână pe comutatorul suplimentar de la capătul mânerului de operare

- ▶ comutatorul suplimentar (1) se acționează și se menține apăsat
- ▶ succesiv apăsați și mențineți apăsată blocatorul pârghiei de comutație (2) și pârghia de comutație (3)

Utilajul deține comutare bimanuală, adică numai la acționarea comutatorului suplimentar (4) și a pârghiei de comutație (3), utilajul poate fi pus în funcțiune.

6 Deconectarea utilajului

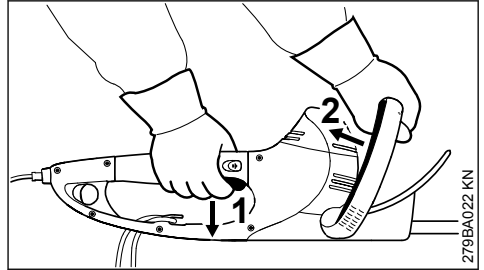

- ▶ eliberați pârghia de comutație (1) și mânerul de comutație (2)

La funcționarea cu o rază mai mare de acțiune:

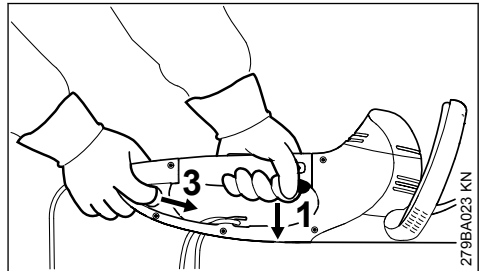

- ▶ eliberați pârghia de comutație (1) și comutatorul suplimentar (3)

HSE 61, 71

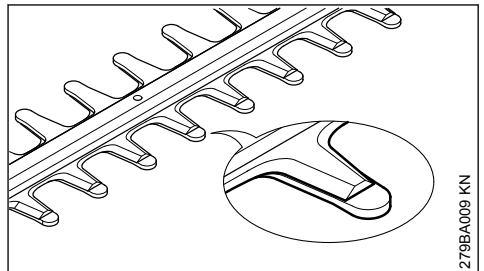

În stare de repaus cuțitele sunt acoperite cu pieptănele.

HSE 81

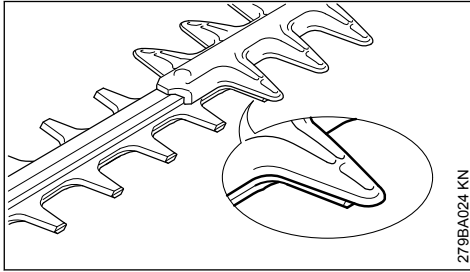

În stare de repaus cuțitele sunt acoperite de apă-rătoarea contra tăieturilor.

6.1 Alte indicații

- ▶ la pauze mai mari – scoateți ștecherul de la rețea
- ▶ în cazul neutilizării utilajul se va depozita în așa fel încât să nu pună în pericol nici o persoană
- ▶ utilajul se va asigura împotriva accesului neautorizat

7 Mâner rotativ

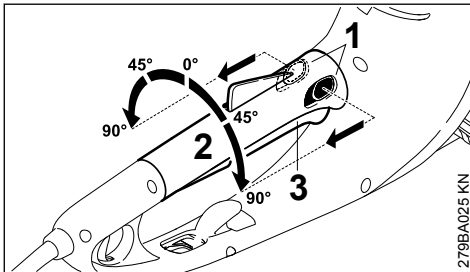

- ▶ ambele pârghii (1) ale mânerului se acționează în direcția săgeții și se mențin apăstate
- ▶ mânerul (2) se rotește în poziția dorită
- ▶ ambele pârghii (1) ale mânerului se eliberează iar mînerul se fixează

Dacă pârghia de comutație (3) este acționată, mânerul (2) nu poate fi rotit.

8 Depozitarea utilajului

La pauze de funcționare începând cu aprox. 30 de zile

- ▶ Curățați cuțitele tăietoare, verificați starea acestora și pulverizați-le cu spray dizolvant de rășini STIHL
- ▶ Atașați apă-rătoarea cuțitului
- ▶ Curățați temeinic utilajul, în special fantele de aspirație a aerului
- ▶ Depozitați utilajul într-un loc uscat și sigur, apă-rătoarea cuțitului poate fi montată la perete. Protejați utilajul împotriva utilizării neautorizate (de ex. de către copii)

9 Ascuțirea cuțitului tăietor

Dacă scade randamentul la tăiere, cuțitele taie necorespunzător, crengile se prind des: cuțitele tăietoare se vor ascuți.

Reascuțirea trebuie să se efectueze la un serviciu de asistență tehnică la un aparat de ascuțit. STIHL vă recomandă serviciul de asistență tehnică STIHL.

În caz contrar utilizați o pilă plată de ascuțit. Conduceți pilele de ascuțit la unghiul prescris (vezi "Date tehnice") față de planul cuțitului.

- ▶ ascuțiți numai muchia tăietoare – nu piliți denivelările tocite ale cuțitului tăietor, nici apă-rătoarea contra tăieturilor (vezi "Componente principale")
- ▶ întotdeauna piliți muchia tăietoare
- ▶ ascuțiți cu pila folosind numai mișcări de avans – la retragere ridicați pila
- ▶ îndepărtați bavura de pe cuțitul tăietor cu ajutorul unei pietre abrazive
- ▶ îndepărtați un strat subțire de material
- ▶ după ascuțire – îndepărtați praful de pilire sau rectificare și pulverizați peste cuțitele tăietoare cu substanță de dizolvare a rășinilor STIHL

INDICAȚIE

Nu lucrați cu cuțite tăietoare tocite sau avariate – acestea duc la o suprasolicitare a utilajului și la un rezultat nesatisfăcător a operațiunii de tăiere.

10 Instrucțiuni de întreținere și îngrijire

Indicațiile se referă la condiții normale de funcționare. În cazul unor condiții grele de lucru (căderi masive de praf etc.) și timpi zilnici de lucru mai îndelungați, intervalele date se reduc corespunzător.		înaintea începerii lucrului	după finalul lucrului resp. zilnic	săptămânal	lunar	anual	la defecțiune	la deteriorare	la nevoie
Utilajul complet	Verificare vizuală	X							
	curățare		X						
Comutație bimanuală	Control funcțional – la eliberarea manetei de acționare sau mânerului de comutație, respectiv pârghiei de comutație sau comutatorului suplimentar, cuțitele trebuie să intre în repaus într-un timp foarte scurt	X							
Orificiu de aspirație pentru aerul de răcire	Verificare vizuală		X						
	curățare								X
Cuțitul tăietor	Verificare vizuală	X							
	curățare ²⁾		X						
	ascuțire ¹⁾²⁾								X
	Înlocuire prin serviciul de asistență tehnică ¹⁾						X		
Mecanism și bielă	control la fiecare 50 ore de funcționare de către serviciul de asistență tehnică ¹⁾								
	Completare cu unsoare de mecanisme STIHL de către serviciul de asistență tehnică ¹⁾								X
Perii de cărbune	control la fiecare 100 ore de funcționare de către serviciul de asistență tehnică ¹⁾								
	Înlocuire prin serviciul de asistență tehnică ¹⁾								X
Șuruburi și piulițe accesibile	se strâng								X
Etichetă de siguranță	înlocuire						X		

Indicațiile se referă la condiții normale de funcționare. În cazul unor condiții grele de lucru (căderi masive de praf etc.) și timpi zilnici de lucru mai îndelungați, intervalele date se reduc corespunzător.	înaintea începerii lucrului
	după finalul lucrului resp. zilnic
	săptămânal
	lunar
	anual
	la defecțiune
la deteriorare	
la nevoie	
¹⁾ STIHL vă recomandă distribuitorul de specialitate STIHL ²⁾ ulterior se pulverizează cu spray dizolvant de rășini STIHL	

11 Minimizarea uzurii și evitarea pagubelor

Respectarea datelor acestui manual de utilizare duce la evitarea uzurii considerabile și avarierii aparatului.

Exploatarea, întreținerea și depozitarea utilajului trebuie să se facă așa cum este descris în acest manual.

Utilizatorul este responsabil pentru toate pagubele apărute ca urmare a nerespectării instrucțiilor de siguranță, utilizare și întreținere. Acest lucru este valabil în special pentru:

- modificări ale produsului care nu sunt aprobate de către STIHL
- utilizarea uneltelor și accesoriilor care nu sunt aprobate, corespunzătoare sau sunt calitativ inferioare
- utilizarea necorespunzătoare a utilajului
- utilizarea utilajului la evenimente sportive sau concursuri
- pagube provocate de continuarea utilizării utilajului cu piese defecte

11.1 Lucrări de întreținere

Toate lucrările prezentate în capitolul „Instrucțiuni de întreținere și îngrijire” trebuie executate la intervale regulate. Atunci când aceste lucrări nu pot fi executate de către utilizator, se va solicita un serviciu de asistență tehnică.

Pentru executarea lucrărilor de întreținere și reparații, STIHL vă recomandă să vă adresați serviciului de asistență tehnică STIHL. Serviciile de asistență tehnică STIHL sunt instruite la intervale regulate de timp și au la dispoziție documentația tehnică necesară.

În cazul omiterii acestor lucrări sau executării necorespunzătoare, pot apărea pagube pentru

care este răspunzător utilizatorul. Printre acestea se numără:

- pagube ale electromotorului ca urmare a întreținerii neexecutate la timp sau executate insuficient (de ex. curățare insuficientă a admisiei aerului de răcire)
- pagube cauzate de conectarea electrică incorrectă (tensiune, cabluri dimensionate insuficient)
- coroziune și alte avarieri ca urmare a depozitării necorespunzătoare
- pagube ale utilajului cauzate de utilizarea unor piese de schimb calitativ inferioare

11.2 Piese supuse uzurii

Unele componente ale motoutilajului sunt supuse unei uzuri normale, chiar dacă utilizarea lor s-a făcut în conformitate cu instrucțiunile iar în funcție de tipul și durata utilizării acestea trebuie înlocuite la timp. Printre acestea se numără:

- Cuțitul tăietor

12 Componente principale

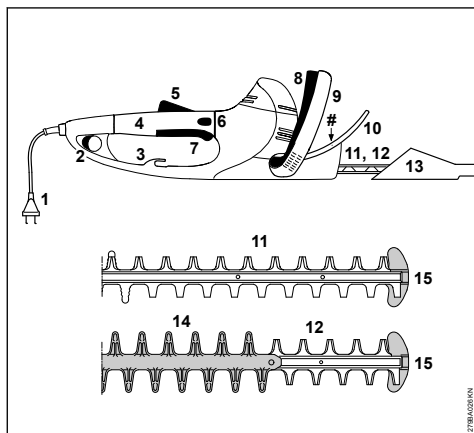

- 1 Cablu de racord
 - 2 Comutator suplimentar
 - 3 Descărcarea de tensiune
 - 4 Mâner de operare cu mâner rotativ
 - 5 Blocatorul pârghiei de comutație
 - 6 Blocator mâner
 - 7 Pârghie de comutație
 - 8 Mâner de comutație
 - 9 Mâner cadru
 - 10 Apărătoare de mână
 - 11 Cuțit tăietor HSE 61, 71 (vezi "Date tehnice")
 - 12 Cuțit tăietor HSE 81 (vezi "Date tehnice")
 - 13 Apărătoarea cuțitului
 - 14 Apărătoare contra tăieturilor (numai la HSE 81)
 - 15 Apărătoarea ghidajului
- # Seria mașinii

13 Date tehnice

13.1 Motor

13.1.1 HSE 61

Tensiunea nominală:	230 - 240 V
Intensitatea curentului nominal:	2,1 A
Frecvența:	50 Hz
Puterea consumată:	500 W
Siguranță:	min. 10 A
Clasa de protecție:	II, <input type="checkbox"/>

13.1.2 HSE 71

Tensiunea nominală:	230 - 240 V
Intensitatea curentului nominal:	2,6 A
Frecvența:	50 Hz
Puterea consumată:	600 W
Siguranță:	min. 10 A
Clasa de protecție:	II, <input type="checkbox"/>

13.1.3 HSE 81

Tensiunea nominală:	230 - 240 V
Intensitatea curentului nominal:	2,8 A
Frecvența:	50 Hz
Puterea consumată:	650 W
Siguranță:	min. 10 A
Clasa de protecție:	II, <input type="checkbox"/>

13.2 Cuțitul tăietor

13.2.1 HSE 61

Unghiul de ascuțire față de planul cuțitului:	34°
Distanța între dinți:	29 mm
Numărul curselor:	3200 1/min
Lungimea de secționare:	500 mm, 600 mm

13.2.2 HSE 71

Unghiul de ascuțire față de planul cuțitului:	28°
Distanța între dinți:	36 mm
Numărul curselor:	2600 1/min
Lungimea de secționare:	600 mm, 700 mm

13.2.3 HSE 81

Unghiul de ascuțire față de planul cuțitului:	45°
Distanța între dinți:	36 mm
Numărul curselor:	2600 1/min
Lungimea de secționare:	500 mm, 600 mm, 700 mm

13.3 Greutate

13.3.1 HSE 61

Lungimea de secționare 500 mm:	3,9 kg
Lungimea de secționare 500 mm ¹⁾ :	4,6 kg
Lungimea de secționare 600 mm:	4,1 kg

13.3.2 HSE 71

Lungimea de secționare 600 mm:	4,1 kg
Lungimea de secționare 600 mm ¹⁾ :	4,8 kg
Lungimea de secționare 700 mm:	4,2 kg
Lungimea de secționare 700 mm ¹⁾ :	4,9 kg

13.3.3 HSE 81

Lungimea de secționare 500 mm:	4,1 kg
Lungimea de secționare 600 mm:	4,2 kg
Lungimea de secționare 700 mm:	4,4 kg
Lungimea de secționare 700 mm ¹⁾ :	5,0 kg

¹⁾ Model cu cablu de racord de 10 m pentru Marea Britanie

13.4 Valori ale nivelului de zgomot și vibrațiilor

Pentru determinarea valorilor nivelului de zgomot și vibrațiilor se ia în considerare starea de funcționare la turație nominală maximă.

Pentru alte date referitor la îndeplinirea Directivei privind vibrațiile 2002/44/CE vezi

www.stihl.com/vib

13.4.1 Nivelul presiunii sonore L_p conform EN 60745-2-15

HSE 61

Lungime de tăiere 500 mm: 85 dB(A)
Lungime de tăiere 600 mm: 85 dB(A)

HSE 71

Lungime de tăiere 600 mm: 88 dB(A)
Lungime de tăiere 700 mm: 88 dB(A)

HSE 81

Lungime de tăiere 500 mm: 88 dB(A)
Lungime de tăiere 600 mm: 88 dB(A)
Lungime de tăiere 700 mm: 88 dB(A)

13.4.2 Nivelul puterii sonore L_w conform EN 60745-2-15

HSE 61

Lungime de tăiere 500 mm: 96 dB(A)
Lungime de tăiere 600 mm: 96 dB(A)

HSE 71

Lungime de tăiere 600 mm: 99 dB(A)
Lungime de tăiere 700 mm: 99 dB(A)

HSE 81

Lungime de tăiere 500 mm: 99 dB(A)
Lungime de tăiere 600 mm: 99 dB(A)
Lungime de tăiere 700 mm: 99 dB(A)

13.4.3 Valoarea vibrațiilor a_{hv} conform EN 60745-2-15

HSE 61

Lungime de tăiere 500 mm:
Mâner stânga: 5,3 m/s²
Mâner dreapta: 3,3 m/s²

HSE 61

Lungime de tăiere 600 mm:
Mâner stânga: 5,3 m/s²
Mâner dreapta: 3,3 m/s²

HSE 71

Lungime de tăiere 600 mm:
Mâner stânga: 3,8 m/s²
Mâner dreapta: 2,6 m/s²

HSE 71

Lungime de tăiere 700 mm:
Mâner stânga: 3,8 m/s²
Mâner dreapta: 2,6 m/s²

HSE 81

Lungime de tăiere 500 mm:

Mâner stânga: 3,2 m/s²
Mâner dreapta: 2,1 m/s²

HSE 81

Lungime de tăiere 600 mm:

Mâner stânga: 3,5 m/s²
Mâner dreapta: 2,5 m/s²

HSE 81

Lungime de tăiere 700 mm:

Mâner stânga: 3,5 m/s²
Mâner dreapta: 2,5 m/s²

Pentru nivelul presiunii sonore și nivelul puterii sonore valoarea K- conform RL 2006/42/EG = 2,0 dB(A); pentru nivelul vibrației, valoarea K- conform RL 2006/42/EG = 2,0 m/s².

Valorile indicate ale vibrațiilor au fost măsurate în conformitate cu procedeele de testare normate și pot fi date ca referință pentru a compara electrotutilajele.

Valorile reale ale vibrațiilor pot să difere de valorile indicate, în funcție de modul de utilizare.

Valorile indicate ale vibrațiilor se pot întrebuița pentru o primă estimare a solicitării din punct de vedere al vibrațiilor.

Solicitarea reală prin vibrații trebuie estimată. Pot fi astfel luați în considerare timpii în care electrotutilajul este deconectat și aceia în care a funcționat însă fără a fi solicitat.

Măsurile de reducere a solicitării prin vibrații se vor respecta în scopul protecției utilizatorului, vezi paragraful "Vibrații" din capitolul "Instrucțiuni de siguranță și tehnica de lucru".

13.5 REACH

REACH reprezintă un normativ CE pentru înregistrarea, evaluarea și aprobarea substanțelor chimice.

Pentru informații cu privire la îndeplinirea normativului REACH (CE) Nr. 1907/2006, vezi

www.stihl.com/reach

14 Instrucțiuni pentru reparații

Utilizatorii acestui aparat vor executa numai lucrările de întreținere și îngrijire descrise în acest manual de utilizare. Celelalte tipuri de reparații vor fi executate de serviciile de asistență tehnică.

Pentru executarea lucrărilor de întreținere și reparații, STIHL vă recomandă să vă adresați

serviciului de asistență tehnică STIHL. Serviciile de asistență tehnică STIHL sunt instruite la intervale periodice de timp și vă pot pune la dispoziție documentația tehnică necesară.

La reparații se vor utiliza numai piesele de schimb aprobate de STIHL și destinate acestui motoutilaj sau piese similare din punct de vedere tehnic. Utilizați numai piese de schimb de înaltă calitate. În caz contrar apare pericolul accidentării sau avarierii motoutilajului.

STIHL vă recomandă utilizarea pieselor de schimb originale STIHL.

Piesele de schimb originale STIHL se recunosc după seria piesei de schimb STIHL, după textul **STIHL** și dacă e cazul, după simbolul piesei de schimb STIHL  (pe piesele mici se poate găsi doar simbolul respectiv).

15 Colectarea deșeurilor

Informațiile referitoare la eliminare pot fi obținute din partea administrației locale sau din partea unui distribuitor de specialitate STIHL.

O eliminare necorespunzătoare poate dăuna sănătății și mediului.

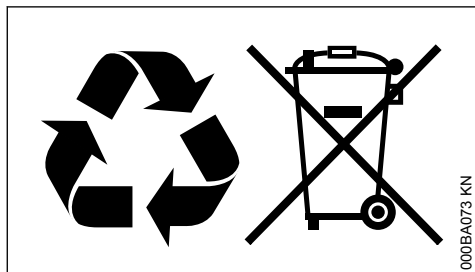

- ▶ Produsele STIHL și ambalajul acestora trebuie livrate pentru reciclare la un centru de colectare adecvat, conform prevederilor locale.
- ▶ Nu eliminați împreună cu gunoiul menajer.

16 Declarație de conformitate EU

ANDREAS STIHL AG & Co. KG
Badstr. 115
D-71336 Waiblingen
Germania

declară cu propria răspundere, că

Model constructiv: Foarfecă pentru tuns tufișuri
electrică

Marca de fabricație: STIHL

Tip: HSE 61
HSE 71
HSE 81
Identificator de serie: 4812

este conform cu cerințele Directivelor relevante 2011/65/UE, 2006/42/CE, 2014/30/UE și 2000/14/CE și a fost creat și produs în conformitate cu versiunile diverselor standarde aplicabile la respectivele date de producție:

EN 55014-1, EN 55014-2, EN 60745-1,
EN 60745-2-15, EN 61000-3-2, EN 61000-3-3

Pentru determinarea nivelului de putere acustică măsurat și garantat s-a procedat conform directivei 2000/14/CE, Anexa V, cu aplicarea normei ISO 11094.

Nivelul de putere sonoră măsurat

HSE 61
Lungime de tăiere 500 mm: 96 dB(A)
Lungime de tăiere 600 mm: 96 dB(A)

HSE 71
Lungime de tăiere 600 mm: 99 dB(A)
Lungime de tăiere 700 mm: 99 dB(A)

HSE 81
Lungime de tăiere 500 mm: 99 dB(A)
Lungime de tăiere 600 mm: 99 dB(A)
Lungime de tăiere 700 mm: 99 dB(A)

Nivelul de putere sonoră garantat

HSE 61
Lungime de tăiere 500 mm: 98 dB(A)
Lungime de tăiere 600 mm: 98 dB(A)

HSE 71
Lungime de tăiere 600 mm: 101 dB(A)
Lungime de tăiere 700 mm: 101 dB(A)

HSE 81
Lungime de tăiere 500 mm: 101 dB(A)
Lungime de tăiere 600 mm: 101 dB(A)
Lungime de tăiere 700 mm: 101 dB(A)

Păstrarea documentelor tehnice:

ANDREAS STIHL AG & Co. KG
Produktzulassung

Anul de producție, țara producătoare și numărul de utilaj sunt specificate pe aparat.

Waiblingen, 15.07.2021

ANDREAS STIHL AG & Co. KG

reprezentat de



Dr. Jürgen Hoffmann

Șef de departament pentru aprobarea produselor, regulamentele privind produsele



17 Declarația de conformitate UKCA

ANDREAS STIHL AG & Co. KG

Badstr. 115

D-71336 Waiblingen

Germania

declară cu propria răspundere, că

Model constructiv: Foarfecă pentru tuns tufișuri electrică

Marca de fabricație: STIHL
 Tip: HSE 61
 HSE 71
 HSE 81

Identificator de serie: 4812

corespunde prevederilor directivelor din Regatul Unit The Restriction of the Use of Certain Hazardous Substances in Electrical and Electronic Equipment Regulations 2012, Supply of Machinery (Safety) Regulations 2008, Electromagnetic Compatibility Regulations 2016 și Noise Emission in the Environment by Equipment for use Outdoors Regulations 2001 și a fost conceput și fabricat în conformitate cu versiunile valabile la data fabricației ale următoarelor norme:

EN 55014-1, EN 55014-2, EN 60745-1,
 EN 60745-2-15, EN 61000-3-2, EN 61000-3-3

Pentru determinarea nivelului de putere sonoră măsurat și garantat s-a procedat conform directivei din Regatul Unit Noise Emission in the Environment by Equipment for use Outdoors Regulations 2001, anexa 8, cu aplicarea normei ISO 11094.

Nivelul de putere sonoră măsurat

HSE 61

Lungime de tăiere 500 mm: 96 dB(A)
 Lungime de tăiere 600 mm: 96 dB(A)

HSE 71

Lungime de tăiere 600 mm: 99 dB(A)
 Lungime de tăiere 700 mm: 99 dB(A)

HSE 81

Lungime de tăiere 500 mm: 99 dB(A)
 Lungime de tăiere 600 mm: 99 dB(A)
 Lungime de tăiere 700 mm: 99 dB(A)

Nivelul de putere sonoră garantat

HSE 61

Lungime de tăiere 500 mm: 98 dB(A)
 Lungime de tăiere 600 mm: 98 dB(A)

HSE 71

Lungime de tăiere 600 mm: 101 dB(A)
 Lungime de tăiere 700 mm: 101 dB(A)

HSE 81

Lungime de tăiere 500 mm: 101 dB(A)
 Lungime de tăiere 600 mm: 101 dB(A)
 Lungime de tăiere 700 mm: 101 dB(A)

Păstrarea documentelor tehnice:

ANDREAS STIHL AG & Co. KG

Anul de producție, țara producătoare și numărul de utilaj sunt specificate pe aparat.

Waiblingen, 15.07.2021

ANDREAS STIHL AG & Co. KG

reprezentat de



Dr. Jürgen Hoffmann

Șef de departament pentru aprobarea produselor, regulamentele privind produsele



18 Instrucțiuni generale de siguranță pentru electroutilele

Acest capitol descrie instrucțiunile generale de siguranță formulate în standardul european EN 60745 pentru electroutilele manuale, acționate cu motor. **STIHL are obligația de a tipări textul acestui standard.**

Indicațiile de securitate precizate la "2) Indicații de securitate electrică" cu privire la evitarea electrocutărilor nu sunt aplicabile pentru electroutilajele STIHL pe baterie.

**AVERTISMENT****Citiți toate instrucțiunile de siguranță și indicațiile.**

Nerespectarea instrucțiunilor de siguranță și indicațiilor poate duce la electrocutare, incendii și/sau grave răniri.

Păstrați toate instrucțiunile de siguranță și indicațiile pentru a fi folosite ulterior.

Termenul întrebuințat în cadrul instrucțiunilor de siguranță "Electrounealtă" se referă la electrouneltele utilizate în rețea (cu cablu de rețea) și electrouneltele acționate prin acumulator (fără cablu de rețea).

18.1 1) Siguranța locului de muncă

- a) **Mențineți curățenie la locul de muncă, precum și bune condiții de luminozitate.** Zonele de lucru aflate în dezordine sau fără luminozitate pot duce la accidente.
- b) **Nu întrebuințați electrounealta în zone cu potențial exploziv, în spații în care se găsesc lichide inflamabile, gaze sau praf.** Electrouneltele produc scântei care la rândul lor ar putea aprinde praful sau aburii.
- c) **În timpul utilizării electrounealte țineți la distanță copiii și alte persoane.** În cazul distragerii atenției ați putea pierde controlul asupra utilajului.

18.2 2) Siguranța din punct de vedere electric

- a) **Ștecherul electrounealtei trebuie să corespundă prizei electrice. Nu se vor aduce modificări ștecherului. Nu întrebuințați adaptoare la ștecher împreună cu electrouneltele cu împământare.** Ștecherele nemodificate și prizele electrice corespunzătoare reduc riscul unei eventuale electrocutări.
- b) **Evitați contactul unor părți ale corpului cu suprafețele conducătoare, cum ar fi cele ale țevilor, instalațiilor de încălzire, cuptoarelor și frigiderelor.** Apare un risc crescut de electrocutare atunci când corpul dumneavoastră devine conducător electric.
- c) **Protejați electrouneltele de ploaie și umezeală.** Pătrunderea apei într-o electrounealtă sporește riscul electrocutării.
- d) **Nu utilizați cablul în alt scop, cum ar fi ca suport pentru a purta electrounealta, nu-l așezați și nu-l trageți de ștecher pentru a-l scoate din priză. Protejați cablul de căldură, ulei, muchii ascuțite sau piesele mobile ale**

utilajului. Cablurile avariate sau încurcate cresc riscul electrocutării.

- e) **Când întrebuințați o electrounealtă în aer liber, utilizați numai cabluri prelungitoare destinate și pentru exterior.** Utilizarea unui cablu prelungitor destinat spațiilor din exterior reduce riscul electrocutării.
- f) **Atunci când utilizarea unei electrounealte în mediu umed este inevitabilă, întrebuințați un întrerupător cu protecție la curenți paraziți.** Utilizarea întrerupătorului cu protecție la curenți paraziți reduce riscul electrocutării.

18.3 3) Siguranța persoanelor

- a) **Acordați atenție tuturor activităților pe care le efectuați și utilizați electrounealta cu responsabilitate. Nu întrebuințați electrounealta dacă sunteți obosit sau vă aflați sub influența drogurilor, alcoolului sau medicamentelor.** Un moment de neatenție în timpul întrebuințării electrounealtei poate duce la grave răniri.
- b) **Purtați echipament personal de protecție și întotdeauna ochelari de protecție.** Purtarea echipamentului personal de protecție, precum mască antipraf, cizme de protecție stabile la alunecare, cască de protecție sau cască antifonică, în funcție de tipul și modul de utilizare ale electrounealtei, micșorează riscul apariției rănirilor.
- c) **Evitați pornirea accidentală. Asigurați-vă că electrounealta este oprită înainte de a o conecta la sursa de curent electric și/sau acumulator, de a o prinde sau de a o transporta.** Dacă la transportarea electrounealtei țineți degetul pe comutator sau dacă utilajul este pornit în momentul conectării la sursa de curent electric, pot apărea accidente.
- d) **Înainte de a porni electrounealta îndepărtați uneltele de reglaj sau șurubelnițele.** Prezența unei unelte sau chei la o componentă mobilă a utilajului, poate conduce la răniri.
- e) **Adoptați întotdeauna o poziție corectă a corpului. Asigurați o poziție sigură și păstrați-vă permanent echilibrul corporal.** Astfel veți putea avea un mai bun control asupra electrounealtei în situații imprevizibile.
- f) **Purtați îmbrăcăminte corespunzătoare. Nu purtați îmbrăcăminte lejeră sau bijuterii. Asigurați distanța corespunzătoare față de piesele mobile ale părului, îmbrăcămînții și mânușilor.** Îmbrăcăminte largă, bijuteriile sau părul lung s-ar putea prinde de componentele mobile.

- g) **Atunci când este permisă montarea aparator de aspirat și de colectat, asigurați-vă că acestea sunt racordate și întrebuințate în mod corespunzător.** Utilizarea unui aspirator poate reduce pericolele provocate de praf.

numai cu piese originale de schimb. Astfel se garantează păstrarea siguranței electrouneltei.

18.4 4) Utilizarea și manipularea electrouneltei

- a) **Nu suprasolicitați aparatul. Întrebuințați numai electrounelte special destinate profilului muncii dumneavoastră.** Cu electrounealta corespunzătoare lucrați mai bine și în siguranță în domeniul de activitate respectiv.
- b) **Nu folosiți electrounelte care au comutatorul defect.** O electrounealtă care nu mai poate fi pornită sau oprită, prezintă pericol și trebuie reparată.
- c) **Scoateți ștecherul din priză și/sau îndepărtați acumulatorul înainte de a efectua reglaje la aparat, de a schimba piesele accesorii sau de a scoate din funcțiune aparatul.** Aceste măsuri de precauție împiedică pornirea accidentală a electrouneltei.
- d) **Nu păstrați electrouneltele neutilizate la îndemâna copiilor. Nu permiteți exploatarea utilajului de către persoane care nu dețin experiență în utilizare sau care nu au citit aceste instrucțiuni.** Electrouneltele prezintă pericol dacă sunt întrebuințate de persoane neexperimentate.
- e) **Electrouneltele necesită îngrijire. Controlați dacă piesele mobile funcționează ireproșabil și nu se prind, dacă piesele nu sunt sparte sau avariate astfel încât să influențeze funcționarea electrouneltei. Piesele avariate se vor repara înainte de utilizarea aparatului.** Multe accidente provin din electrouneltele întreținute necorespunzător.
- f) **Mențineți uneltele tăietoare ascuțite și curate.** Uneltele tăietoare cu muchii tăietoare ascuțite întreținute cu atenție se prind mai puțin și sunt mai ușor de ghidat.
- g) **Utilizați electrouneltele, accesoriile, uneltele de intervenție etc. corespunzător instrucțiunilor acestora. Luați în considerare condițiile de lucru și activitatea care trebuie efectuată.** Întrebuințarea electrouneltelor în alte scopuri decât cele special prevăzute poate duce la situații periculoase.

18.6 Instrucțiuni de siguranță pentru foarfece de tuns garduri vii

- **Țineți la distanță părțile corpului de cuțitul tăietor. Nu încercați să îndepărtați materialul rezultat din tăiere sau să țineți ferm materialul care trebuie tăiat în timp ce cuțitul se află în mișcare. Îndepărtați materialul prins, rezultat din tăiere, numai când utilajul este deconectat.** Un moment de neatenție la utilizarea foarfecii de tuns garduri vii poate duce la grave răni.
- **Țineți foarfece de tuns garduri vii de mâner, când cuțitul se găsește în repaus. La transportarea sau depozitarea foarfecii de tuns garduri vii întrebuințați permanent husa de protecție.** Folosirea atentă a utilajului împiedică pericolul de rănire prin cuțit.
- **Țineți electrounealta de suprafețele izolate ale mânerului, deoarece cuțitul tăietor poate ajunge în contact cu cablurile electrice ascunse sau cu propriul cablu de rețea.** Contactul cuțitului tăietor cu un cablu străbătut de curent electric poate pune părțile metalice ale utilajului sub tensiune și duce la electrocutare.
- **Țineți la distanță cablul de zona de tăiere.** În timpul procedurii de lucru cablul poate fi acoperit de vegetație și tăiat accidental.

18.5 5) Service

- a) **Pentru repararea electrouneltei adresați-vă numai personalului calificat de specialitate și**

www.stihl.com



0458-279-9821-E



0458-279-9821-E