

MC 162, 172

**STIHL**



2-35

Инструкции по использованию



# Оглавление

1	Предисловие.....	2
2	Информация о настоящей инструкции по применению.....	2
3	Обзор.....	3
4	Инструкции по безопасности.....	4
4	Подготовка бензопилы к работе.....	12
6	Сборка бензопилы.....	12
7	Включите и отпустите тормоз цепи.....	16
8	Смешайте топливо и заправьте бензопилу.....	16
9	16 Запуск и остановка двигателя.....	17
10	Проверка бензопилы.....	19
11	Работа с бензопилой.....	21
12	После работы.....	25
13	Транспорт.....	25
14	Магазин.....	25
15	Чистый.....	26
16	Ждать.....	27
17	Ремонт.....	28
18	Устранение неполадок.....	28
19	Технические данные.....	30
20	Комбинации направляющих и пильных цепей.....	32
21	Запасные части и аксессуары.....	33
22	Утилизировать.....	33
23	Декларация соответствия ЕС.....	33
24	Декларация соответствия UKCA.....	34
25	Адреса.....	34

## 1 Предисловие

Уважаемый клиент,

Мы рады, что вы выбрали STIHL. Мы разрабатываем и производим нашу продукцию высочайшего качества в соответствии с потребностями наших клиентов. Это создает продукцию с высокой надежностью даже в условиях экстремальных нагрузок.

STIHL также означает высочайшее качество обслуживания. Наши специализированные дилеры гарантируют компетентные консультации и инструкции, а также комплексную техническую поддержку.

Компания STIHL четко придерживается устойчивого и ответственного подхода к природе. Цель настоящей инструкции по эксплуатации – помочь вам использовать изделие STIHL безопасно и экологически безопасно в течение длительного срока службы.

Мы благодарим вас за доверие и надеемся, что ваша продукция STIHL вам понравится.



Доктор Николас Штиль

**ВАЖНЫЙ! ПРОЧТИТЕ И СОХРАНИТЕ ПЕРЕД ИСПОЛЬЗОВАНИЕМ.**

## 2 Информация об этой инструкции по применению

### 2.1 Выявление предупреждений в тексте



■ В уведомлении указываются опасности, которые могут привести к серьезным травмам или смерти.

► Указанные меры могут предотвратить серьезные травмы или смерть.

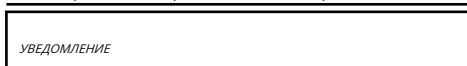

■ В примечании указаны опасности, которые могут привести к материальному ущербу.

► Указанные меры помогут предотвратить материальный ущерб.

### 2.2 Символы в тексте

 Этот символ относится к главе данной инструкции по эксплуатации.

## 3 Обзор

### 3.1 Бензопила

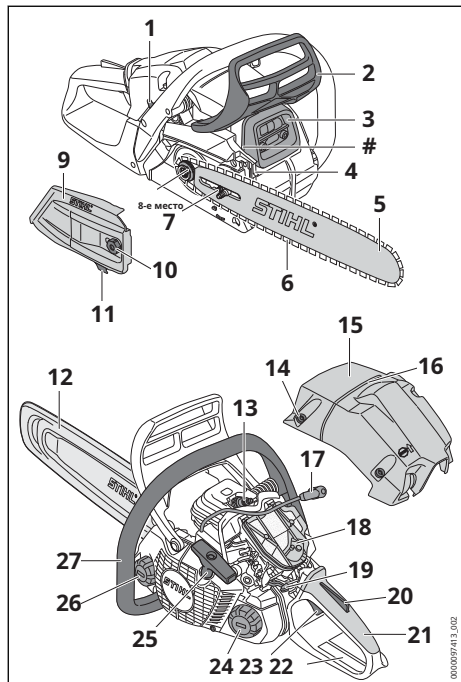

- 1 Регулировочный винт карбюратора**  
Регулировочный винт карбюратора используется для регулировки карбюратора.
- 2 Переднее цевье**  
Передняя защита руки защищает левую руку от контакта с пильной цепью, используется для включения тормоза цепи и автоматически приводит в действие тормоз цепи в случае отдачи.
- 3 глушитель**  
Глушитель снижает уровень шума бензопилы.
- 4 Коготь стоп**  
Ограничитель с когтями удерживает бензопилу на дереве во время работы.
- 5 Направляющая**  
Направляющая направляет пильную цепь.
- 6 Пильная цепь**  
Пильная цепь режет древесину.
- 7 Натяжной винт**  
Винт натяжения используется для регулировки натяжения цепи.

#### 8-е место Звездочка

Звездочка приводит в движение пильную цепь.

#### 9 Крышка звездочки

Крышка звездочки закрывает звездочку и прикрепляет направляющую шину к бензопиле.

#### 10 мать

Гайка крепит крышку звездочки к бензопиле.

#### 11 ловителей цепи

Уловитель цепи улавливает упавшую или сломанную цепь пилы.

#### 12 защита цепи

Защитный кожух защищает от контакта с пильной цепью.

#### 13 свеча зажигания

Свеча зажигания воспламеняет топливно-воздушную смесь в двигателе.

#### 14 застежка капюшона

Защелка капота прикрепляет капот к бензопиле.

#### 15 капюшон

Капот закрывает двигатель.

#### 16 валочный брус

Направление валки можно контролировать с помощью валочной штанги.

#### 17 колпачков свечей зажигания

Разъем свечи зажигания соединяет кабель зажигания со свечой зажигания.

#### 18 воздушных фильтров

Воздушный фильтр фильтрует воздух, всасываемый двигателем.

#### 19 комбинированных рычагов

Комбинированный рычаг используется для регулировки запуска, работы и остановки двигателя.

#### 20 блокировка дроссельной заслонки

Замок дроссельной заслонки используется для разблокировки дроссельной заслонки.

#### 21 ручка управления

Ручка управления используется для управления, удержания и направления бензопилы.

#### 22 Заднее цевье

Задняя защита защищает правую руку от контакта с упавшей или сломанной пильной цепью.

#### 23 дроссель

Рычаг дроссельной заслонки используется для ускорения двигателя.

**24 крышка топливного бака**

Крышка топливного бака закрывает топливный бак.

**25 ручка стартера**

Ручка стартера используется для запуска двигателя.

**26 крышка масляного бака**

Крышка масляного бака закрывает масляный бак.

**27 трубка ручки**

Трубка рукоятки используется для удержания, направления и переноса бензопилы.

**# Номер машины****3.2 Функции**

В зависимости от рынка бензопила может иметь следующие особенности:

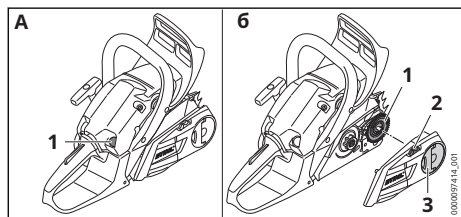
**Ручной топливный насос (А)****1 ручной топливный насос**

Ручной топливный насос облегчает запуск двигателя.

**Быстрое натяжение цепи (В) 1****натяжная шайба**

Натяжной диск перемещает направляющую и тем самым натягивает и расслабляет пильную цепь.

**2 натяжное колесо**

Натяжное колесо позволяет регулировать натяжение цепи.

**3 Барашковая гайка**

Барашковая гайка крепит крышку звездочки к бензопиле.

**3.3 Символы**

Символы могут находиться на бензопиле и означать следующее:



Этот символ указывает на топливный бак.



Этот символ обозначает масляный бак для клеящего масла для пильной цепи.



Цепной тормоз включается или отпускается в этом направлении.



Этот символ указывает направление движения пильной цепи.



Направление вращения для натяжения пильной цепи



Этот символ обозначает ручной топливный насос.



Комбинированный рычаг перемещается в этом направлении для выключения двигателя.



В это положение комбинированный рычаг переводится для выключения двигателя.



В этом положении комбинированного рычага работает двигатель.



В этом положении комбинированного рычага запускается двигатель.



В этом положении комбинированного рычага двигатель готов к запуску.



Гарантированный уровень звуковой мощности Вашингтон Директива 2000/14/ЕС, дБ(А).  
Сделать уровень шума от продукции сопоставимым.

**4****Инструкции по технике безопасности****4.1****Предупреждающие символы**

Предупреждающие символы на бензопиле означают следующее:



Соблюдайте инструкции по технике безопасности и соответствующие меры.



Прочтите, поймите и сохраните инструкцию по использованию.



Надевайте защитные очки, средства защиты органов слуха и защитный шлем.



Соблюдайте инструкции по технике безопасности относительно отдачи и мер по ее устранению.

**4.2 Использование по назначению**

Бензопилы STIHL MS 162 и STIHL MS 172 используются для распиловки древесины, а также для обрезки сучьев и валки деревьев.

**⚠ ПРЕДУПРЕЖДЕНИЕ**

■ Если бензопила используется не по назначению, люди могут получить серьезные травмы или погибнуть, а также может быть нанесен материальный ущерб.

- ▶ Используйте бензопилу, как описано в данной инструкции по эксплуатации.

### 4.3 Требования к пользователю

#### ПРЕДУПРЕЖДЕНИЕ

- Пользователи, не прошедшие обучение, не могут распознать или оценить опасности, связанные с бензопилой. Пользователь или другие люди могут быть серьезно ранены или убиты.



- ▶ Прочтите, поймите и сохраните инструкцию по использованию.

- ▶ Если бензопила передана другому лицу: приложите к ней инструкцию по эксплуатации.
- ▶ Убедитесь, что пользователь соответствует следующим требованиям:
  - Пользователь отдохнул.
  - Пользователь физически, сенсорно и умственно способен управлять бензопилой и работать с ней. Если у пользователя есть физические, сенсорные или умственные ограничения, пользователь может работать с ним только под наблюдением или по указанию ответственного лица.
  - Пользователь может распознать и оценить опасность бензопилы.
  - Пользователь достиг совершеннолетия или проходит профессиональное обучение под наблюдением в соответствии с национальными правилами.
  - Перед первой работой с бензопилой пользователь получил инструкции от специализированного дилера STIHL или квалифицированного специалиста.
  - Пользователь не страдает от алкоголя, лекарств или наркотиков.
- ▶ Если пользователь впервые работает с бензопилой: попрактикуйтесь в распиловке круглого леса на козле или раме.
- ▶ Если что-то неясно: обратитесь к дилеру STIHL.
- Система зажигания бензопилы генерирует электромагнитное поле. Электромагнитное поле может влиять на кардиостимуляторы. Пользователь может быть серьезно ранен или убит.

- ▶ Если пользователь носит кардиостимулятор: убедитесь, что кардиостимулятор не пострадал.

### 4.4 Одежда и снаряжение

#### ПРЕДУПРЕЖДЕНИЕ

- Во время работы длинные волосы можно затягивать в бензопилу. Пользователь может получить серьезные травмы.
  - ▶ Свяжите длинные волосы вместе и закрепите их так, чтобы они были выше плеч.
- Во время работы предметы могут подбрасываться вверх с большой скоростью. Пользователь может получить травму.



- ▶ Надевайте плотно прилегающие защитные очки. Подходящие защитные очки проверены в соответствии со стандартом EN 166 или национальными нормами и имеются в продаже с соответствующей маркировкой.

- ▶ STIHL рекомендует носить защиту для лица.

- ▶ Носите обтягивающую рубашку с длинными рукавами.

- Во время работы слышен шум. Шум может повредить слух.



- ▶ Носите средства защиты органов слуха.

- Падение предметов может привести к травмам головы.



- ▶ Если во время работы предметы могут упасть: наденьте защитную каску.

- Во время работы может подниматься пыль и образовываться дымка. Выдыхаемая пыль и пар могут быть вредны для здоровья и вызывать аллергические реакции.

- ▶ При поднятии пыли или появлении дымки: Наденьте пылезащитную маску.

- Неподходящая одежда может застрять в дереве, кустах и бензопиле. Пользователи без соответствующей одежды могут получить серьезные травмы.

- ▶ Носите облегающую одежду.

- ▶ Снимите шарфы и украшения.

- Во время работы пользователь может контактировать с вращающейся пильной цепью. Пользователь может получить серьезные травмы.

- ▶ Носите длинные брюки с защитой от порезов.

- Во время работы пользователь может порезаться о дерево. Во время чистки или технического обслуживания пользователь может контактировать с

Пильная цепь пришла. Пользователь может получить травму.

- ▶ Надевайте рабочие перчатки из прочного материала.

■ Если пользователь носит неподходящую обувь, он может поскользнуться. Если пользователь прикоснется к вращающейся пильной цепи, он может порезаться.

Пользователь может получить травму.

- ▶ Носите защитные чехлы для бензопилы с защитой от порезов.

## 4.5 Рабочее место и окрестности

### ⚠ ПРЕДУПРЕЖДЕНИЕ

■ Посторонние люди, дети и животные не могут распознать или оценить опасность бензопилы и брошенных предметов.

Посторонние люди, дети и животные могут получить серьезные травмы, а также может быть нанесен материальный ущерб.

- ▶ Не допускайте посторонних людей, детей и животных в рабочую зону.
- ▶ Не оставляйте бензопилу без присмотра.
- ▶ Убедитесь, что дети не могут играть с бензопилой.

■ При работающем двигателе из глушителя выходят горячие выхлопные газы. Горячие выхлопные газы могут воспламенить легковоспламеняющиеся материалы и вызвать пожар.

- ▶ Держите вытяжную струю вдали от легковоспламеняющихся материалов.

## 4.6 Безопасное состояние

### 4.6.1 Бензопила

Бензопила находится в безопасном состоянии, если выполняются следующие условия:

- Бензопила не повреждена.
- Из бензопилы не выходит топливо.
- Крышка топливного бака и крышка масляного бака закрыты.
- Бензопила чистая.
- Уловитель цепи установлен и не поврежден.
- Тормоз цепи работает.
- Органы управления работают и не изменились.
- Смазка цепи работает.
- Следы приработки на звездочке не глубже 0,5 мм.
- Установлена комбинация направляющей и пильной цепи, указанная в данной инструкции по эксплуатации.
- Направляющая и пильная цепь установлены правильно.

- Пильная цепь правильно натянута.
- Для данной бензопилы установлены оригинальные аксессуары STIHL.
- Аксессуары установлены правильно.

### ⚠ ПРЕДУПРЕЖДЕНИЕ

■ В небезопасном состоянии компоненты перестают функционировать должным образом, защитные устройства могут выйти из строя, а топливо может вытечь. Люди могут быть серьезно ранены или убиты.

- ▶ Работайте неповрежденной бензопилой.

▶ Если из бензопилы вытекло топливо: Не работайте с бензопилой и обратитесь в сервисный центр STIHL.

▶ Закройте крышку топливного бака и крышку масляного бака.

▶ Если бензопила загрязнена: Очистите бензопилу.

▶ Работайте с прикрепленным и неповрежденным уловителем цепи.

▶ Не модифицируйте бензопилу. Исключение: установка комбинации направляющей и пильной цепи, указанной в данной инструкции по эксплуатации.

▶ Если органы управления не работают: Не работайте с бензопилой.

▶ Установите на данную бензопилу оригинальные аксессуары STIHL.

▶ Установите направляющую и пильную цепь, как описано в данной инструкции по эксплуатации.

▶ Установите аксессуары, как описано в данной инструкции по эксплуатации или в Описана инструкция по использованию аксессуара.

▶ Не вставляйте предметы в отверстия бензопилы.

▶ Замените изношенные или поврежденные информационные таблички.

▶ Если что-то неясно: обратитесь к дилеру STIHL.

### 4.6.2 Направляющая

Направляющая находится в безопасном состоянии, если выполняются следующие условия:

- Направляющая не повреждена.
- Направляющая не деформируется.
- Глубина канавки равна или превышает минимальную глубину канавки 19,3.
- Полотна канавок не имеют заусенцев.
- Борозда не сужена и не расширена.

## **⚠ ПРЕДУПРЕЖДЕНИЕ**

■ Если состояние небезопасно, направляющая больше не сможет правильно направлять пильную цепь. Вращающаяся пильная цепь может соскочить с направляющей. Люди могут быть серьезно ранены или убиты.

- ▶ Работайте с неповрежденной направляющей.
- ▶ Если глубина канавки меньше минимальной глубины канавки: замените направляющую.
- ▶ Ежедневно удаляйте заусенцы с направляющей.
- ▶ Если что-то неясно: обратитесь к дилеру STIHL.

### **4.6.3 Пильная цепь**

Пильная цепь находится в безопасном состоянии, если выполняются следующие условия:

- Пильная цепь не повреждена.
- Пильная цепь правильно заточена.
- На режущих зубьях видны следы износа.

## **⚠ ПРЕДУПРЕЖДЕНИЕ**

■ Если состояние небезопасно, компоненты больше не смогут функционировать должным образом, а устройства безопасности могут быть отключены. Люди могут быть серьезно ранены или убиты.

- ▶ Работайте с неповрежденной пильной цепью.
- ▶ Правильно заточите пильную цепь.
- ▶ Если что-то неясно: обратитесь к дилеру STIHL.

## **4.7 Топливо и заправка**

### **⚠ ПРЕДУПРЕЖДЕНИЕ**

■ Топливо, используемое в этой бензопиле, представляет собой смесь бензина и масла для двухтактных двигателей. Топливо и бензин легко воспламеняются. Если топливо или бензин вступит в контакт с открытым огнем или горячими предметами, топливо или бензин могут вызвать пожар или взрыв. Люди могут быть серьезно ранены или убиты, а также может быть нанесен материальный ущерб.

- ▶ Защищайте топливо и бензин от тепла и огня.
- ▶ Не проливайте топливо или бензин.
- ▶ Если топливо пролилось: вытрите топливо тряпкой и попытайтесь запустить двигатель только тогда, когда все части бензопилы высохнут.

- ▶ Не курите.
- ▶ Не заправляйте топливо рядом с огнем.
- ▶ Перед заправкой выключите двигатель и дайте ему остыть.
- ▶ Запустите двигатель на расстоянии не менее 3 м от места заправки.

■ Вдыхаемые пары топлива и бензина могут отравить людей.

- ▶ Не вдыхайте пары топлива и пары бензина.

▶ Заправляйтесь в хорошо проветриваемом месте.

■ Бензопила нагревается во время работы или в очень теплой среде. В зависимости от типа топлива, высоты над уровнем моря, температуры окружающей среды и температуры бензопилы топливо расширяется и в топливном баке может возникнуть избыточное давление. Если крышка топливного бака открыта, топливо может разбрызгаться и воспламениться.

- ▶ Пользователь может получить серьезные травмы и нанести материальный ущерб.
- ▶ Прежде чем открывать крышку топливного бака, дайте бензопиле остыть.
- ▶ Открывайте крышку топливного бака медленно, а не за один раз.

■ Одежда, контактирующая с топливом или бензином, более легко воспламеняется. Люди могут быть серьезно ранены или убиты, а также может быть нанесен материальный ущерб.

- ▶ Если одежда попала в контакт с топливом или бензином: смените одежду.
- Топливо, бензин и масло для двухтактных двигателей могут представлять опасность для окружающей среды.
- ▶ Не проливайте топливо, бензин или масло для двухтактных двигателей.
- ▶ Утилизируйте топливо, бензин и масло для двухтактных двигателей правильно и экологически безопасным способом.

■ При попадании топлива, бензина или масла для двухтактных двигателей на кожу или в глаза может возникнуть раздражение кожи или глаз.

- ▶ Избегайте контакта с топливом, бензином и маслом для двухтактных двигателей.
- ▶ При попадании на кожу: Промыть пораженные участки кожи большим количеством воды с мылом.
- ▶ При попадании в глаза: Промыть глаза большим количеством воды в течение не менее 15 минут и обратиться к врачу.

■ Система зажигания бензопилы производит искры. Искры могут вылетать и вызывать пожары и взрывы в легковоспламеняющихся или взрывоопасных средах. люди

может привести к серьезным травмам или смерти, а также к повреждению имущества.

- ▶ Используйте свечи зажигания, описанные в данной инструкции по эксплуатации.
- ▶ Вверните свечу зажигания и плотно затяните ее.
- ▶ Плотно прижмите колпачок свечи зажигания.

■ Если бензопила заправлена топливом, смешанным с неподходящим бензином или неподходящим маслом для двухтактных двигателей или имеющим неправильное соотношение бензина и масла для двухтактных двигателей, бензопила может быть повреждена.

- ▶ Смешайте топливо, как описано в данной инструкции по эксплуатации.

■ Если топливо хранится в течение длительного времени, смесь бензина и масла для двухтактных двигателей может расслаиваться или стареть. Если бензопила заправлена отсортированным или старым топливом, бензопила может выйти из строя.

- ▶ Перед заправкой бензопилы: Смешайте топливо.
- ▶ Используйте смесь бензина и масла для двухтактных двигателей со сроком годности не старше 30 дней (STIHL MotoMix: 5 лет).

## 4,8 Работа

### 4.8.1 пилы

#### **⚠ ПРЕДУПРЕЖДЕНИЕ**

■ Если за пределами рабочей зоны на расстоянии звонка нет людей, помощь в чрезвычайной ситуации не может быть оказана.

- ▶ Убедитесь, что люди за пределами рабочей зоны находятся на расстоянии звонка.

■ Если пользователь не запустит двигатель правильно, он может потерять контроль над бензопилой. Пользователь может получить серьезные травмы.

- ▶ Запустите двигатель, как описано в данной инструкции по эксплуатации.
- ▶ Если пильная цепь касается земли или предметов: Не запускайте двигатель.

■ Пользователь больше не может сосредоточиться в определенных ситуациях. Пользователь может потерять контроль над бензопилой, споткнуться, упасть и получить серьезные травмы.

- ▶ Работайте спокойно и вдумчиво.
- ▶ При плохих условиях освещения и видимости: Не работайте с бензопилой.

- ▶ Работайте с бензопилой в одиночку.
- ▶ Не работайте выше уровня плеч.
- ▶ Следите за препятствиями.

- ▶ Работайте стоя на полу и сохраняйте равновесие. Если необходимо работать на высоте: Используйте воздушную рабочую платформу или надежные строительные леса.
- ▶ При появлении симптомов усталости: сделайте перерыв в работе.

■ При работе двигателя образуются выхлопные газы. Вдыхаемые выхлопные газы могут отравить людей.

- ▶ Не вдыхайте выхлопные газы.
- ▶ Работайте с бензопилой в хорошо проветриваемом месте.
- ▶ При возникновении тошноты, головных болей, нарушений зрения, слуха или головокружения: прекратите работу и обратитесь к врачу.

■ Если пользователь носит средства защиты органов слуха и двигатель работает, способность пользователя воспринимать и оценивать шумы ограничена.

- ▶ Работайте спокойно и вдумчиво.

■ Если вы работаете бензопилой и комбинированный рычаг находится в **ком** положении, пользователь не может контролируемо работать с бензопилой. Пользователь может получить серьезные травмы.

- ▶ Установите комбинированный рычаг в нужн**Т** положение.
- ▶ Запустите двигатель, как описано в данной инструкции по эксплуатации.

■ Если вы ускоряетесь с включенным тормозом цепи, тормоз цепи может быть поврежден.

- ▶ Перед пилением отпустите тормоз цепи.

■ Вращающаяся пильная цепь может порезать пользователя. Пользователь может получить серьезные травмы.

- ▶ Не прикасайтесь к окружающей пильной цепи.
- ▶ Если цепь пилы заблокирована каким-либо предметом: выключите двигатель и включите тормоз цепи. Только после этого удалите объект.

■ Окружающая пильная цепь нагревается и расширяется. Если пильная цепь недостаточно смазана и затянута, пильная цепь может соскочить или сорваться с направляющей шины. Люди могут получить серьезные травмы, а также может быть нанесен материальный ущерб.

- ▶ Используйте клейкое масло для пильных цепей.
- ▶ Во время работы регулярно проверяйте натяжение пильной цепи. Если натяжение пильной цепи слишком слабое: Натяните пильную цепь.



- Если бензопила меняется во время работы или ведет себя необычно, возможно, бензопила находится в небезопасном состоянии. Люди могут получить серьезные травмы, а также может быть нанесен материальный ущерб.
  - ▶ Завершите работу и обратитесь к дилеру STIHL.
- Во время работы бензопилы могут возникать вибрации.
  - ▶ Надевайте перчатки.
  - ▶ Делайте перерывы в работе.
  - ▶ При появлении признаков нарушения кровообращения: обратиться к врачу.
- Если вращающаяся пильная цепь ударится о твердый предмет, могут возникнуть искры. Искры могут вызвать пожар в легковоспламеняющихся средах. Люди могут быть серьезно ранены или убиты, а также может быть нанесен материальный ущерб.
  - ▶ Не работайте в легковоспламеняющейся среде.
- Когда рычаг газа отпускается, пильная цепь продолжает работать в течение короткого времени. Движущаяся пильная цепь может порезать людей. Люди могут получить серьезные травмы.
  - ▶ Подождите, пока пильная цепь перестанет вращаться.

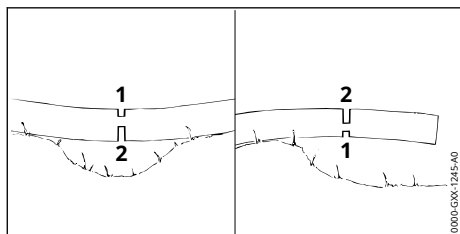

#### **⚠ ПРЕДУПРЕЖДЕНИЕ**

- Если древесина распиливается под напряжением, направляющая может застрять. Пользователь может потерять контроль над бензопилой и получить серьезные травмы.
  - ▶ Сначала отпилите разгрузочный надрез на стороне давления (1), затем отпилите разделительный надрез на стороне натяжения (2).

#### **4.8.2 Конечность**

#### **⚠ ПРЕДУПРЕЖДЕНИЕ**

- Если срубленное дерево сначала обрезать сучьями с нижней стороны, дерево больше не сможет поддерживаться ветвями, лежащими на земле. Дерево может двигаться во время работы.

Люди могут быть серьезно ранены или убиты.

- ▶ Распиливайте более крупные ветки с нижней стороны только после того, как дерево будет обрезано по длине.
  - ▶ Не работайте стоя на багажнике.
- Отпиленная ветка может упасть во время обрезки сучьев. Пользователь может споткнуться, упасть и получить серьезные травмы.
    - ▶ Сгибайте дерево от основания ствола к кроне.

#### **4.8.3 случаи**

#### **⚠ ПРЕДУПРЕЖДЕНИЕ**

- Неподготовленные люди не могут оценить опасность вырубki. Люди могут быть серьезно ранены или убиты, а также может быть нанесен материальный ущерб.
  - ▶ Пользователю необходимы соответствующие знания технологии рубки и опыт лесозаготовительных работ.
  - ▶ Если есть какие-либо сомнения: обратитесь к опытному эксперту за поддержкой и определением подходящей техники валки.
- Во время рубки дерево и ветки могут упасть на людей или предметы. Чем крупнее падающие предметы, тем выше риск серьезных травм или гибели людей. Может возникнуть материальный ущерб.
  - ▶ Определите направление валки так, чтобы место падения дерева было свободно.
  - ▶ Держите посторонних людей, детей и животных на расстоянии не более 2,5 длин деревьев от рабочей зоны.
  - ▶ Перед валкой дерева удалите сломанные или сухие ветки с верхушки дерева.
  - ▶ Если сломанные или сухие ветки невозможно удалить из кроны дерева: обратитесь к опытному специалисту за поддержкой и определением подходящей техники валки.
  - ▶ Наблюдайте за верхушками деревьев и верхушками соседних деревьев и избегайте падающих ветвей.
- Если дерево упадет, оно может сломаться о ствол или отскочить назад, в сторону пользователя. Пользователь может получить серьезные травмы или погибнуть.
  - ▶ Спланируйте путь эвакуации в сторону за деревом.
  - ▶ Идите назад по пути эвакуации и наблюдайте за падающим деревом.
  - ▶ Не спускайтесь по склону назад.

■ Препятствия в рабочей зоне и на пути эвакуации могут мешать пользователю. Пользователь может споткнуться и упасть. Пользователь может быть серьезно ранен или убит.

► Устраните препятствия из рабочей зоны и пути эвакуации.

■ Если перемычка, предохранительная лента или удерживающая лента распилены или распилены слишком рано, направление валки может больше не сохраняться или дерево может упасть слишком рано. Люди могут быть серьезно ранены или убиты, а также может быть нанесен материальный ущерб.

► Не пилите и не перепиливайте перемычку.

► В последнюю очередь перепилийте ремень безопасности или удерживающую ленту.

► Если дерево начало падать слишком рано: прекратите валку и отступите по пути эвакуации.

■ Если вращающаяся пильная цепь ударяется о твердый валочный клин в районе верхней четверти кончика направляющей шины и быстро тормозится, может возникнуть отдача. Люди могут быть серьезно ранены или убиты.

► Используйте валочные клинья из алюминия или пластика.

■ Если дерево не падает полностью на землю или застревает в другом дереве, пользователь больше не может завершить валку контролируемым образом.

► Прекратите валку и опустите дерево на землю с помощью лебедки или подходящего транспортного средства.

– Вращающаяся пильная цепь зажимается на конце направляющей шины.

Цепной тормоз не может предотвратить отдачу.

### ⚠ ПРЕДУПРЕЖДЕНИЕ

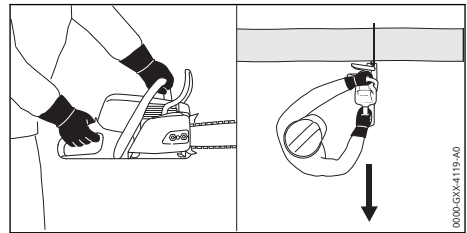

■ При возникновении отдачи бензопила может отбросить вверх в сторону пользователя. Пользователь может потерять контроль над бензопилой и получить серьезные травмы или погибнуть.

► Держите бензопилу обеими руками.

► Держитесь подальше от расширенного диапазона поворота бензопилы.

► Работайте, как описано в данной инструкции по эксплуатации.

► Не работайте с областью вокруг верхней четверти кончика направляющей.

► Работайте с правильно заточенной и правильно натянутой пильной цепью.

► Используйте пильную цепь с пониженной отдачей.

► Используйте направляющую с небольшой головкой.

► Пила на полном газу.

## 4,9 Силы реакции

### 4.9.1 Неудача

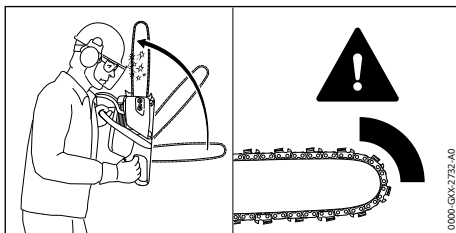

Неудача может произойти по следующим причинам:

– Окружающая пильная цепь попадает в зону верхней четверти спи принципы лидерства наступить на твердый предмет и быстро замедляется.

### 4.9.2 Втягивание

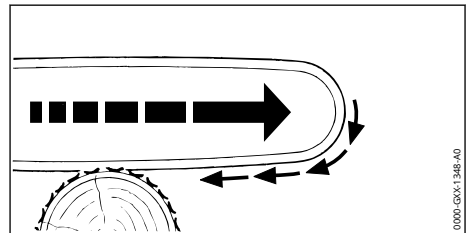

Работа с нижней частью направляющей шины оттянет бензопилу от пользователя.

### ⚠ ПРЕДУПРЕЖДЕНИЕ

■ Если вращающаяся пильная цепь ударится о твердый предмет и быстро затормозится, бензопила может внезапно очень сильно оттянуться от пользователя.

Пользователь может потерять контроль над бензопилой и получить серьезные травмы или погибнуть.

- ▶ Держите бензопилу обеими руками.
- ▶ Работайте, как описано в данной инструкции по эксплуатации.
- ▶ Направьте направляющую в разрез прямо.
- ▶ Правильно расположите кулачковый упор.
- ▶ Пила на полном газу.

### 4.9.3 Отдача

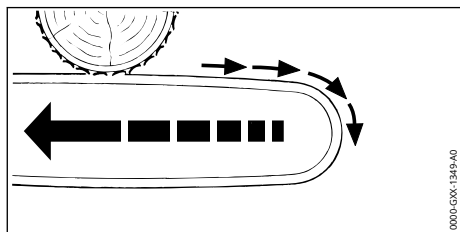

Работа с верхней частью направляющей шины подтолкнет бензопилу к пользователю.

#### **⚠ ПРЕДУПРЕЖДЕНИЕ**

- Если вращающаяся пильная цепь ударится о твердый предмет и быстро затормозится, бензопила может внезапно очень сильно толкнуться в сторону пользователя. Пользователь может потерять контроль над бензопилой и получить серьезные травмы или погибнуть.
- ▶ Держите бензопилу обеими руками.
- ▶ Работайте, как описано в данной инструкции по эксплуатации.
- ▶ Направьте направляющую в разрез прямо.
- ▶ Пила на полном газу.

### 4.10 Транспорт

#### **⚠ ПРЕДУПРЕЖДЕНИЕ**

- Бензопила может опрокинуться или сдвинуться во время транспортировки. Люди могут получить серьезные травмы, а также может быть нанесен материальный ущерб.
- ▶ Выключите двигатель.
- ▶ Включите тормоз цепи.
- ▶ Наденьте защиту цепи на направляющую так, чтобы она закрывала всю направляющую.
- ▶ Бензопила с натяжными ремнями, ремнями или закрепите его сеткой, чтобы он не мог опрокинуться или сдвинуться.

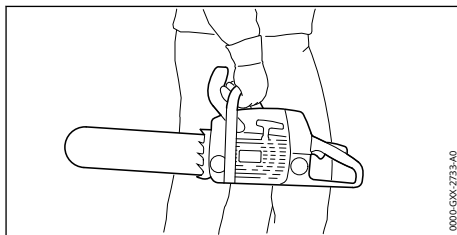

- После работы двигателя глушитель и двигатель могут быть горячими. Пользователь может получить ожог.
- ▶ Держите бензопилу правой рукой за трубку рукоятки так, чтобы направляющая была направлена назад.

### 4.11 Хранение

#### **⚠ ПРЕДУПРЕЖДЕНИЕ**

- Дети не могут распознать или оценить опасность бензопилы. Дети могут получить серьезные травмы.
- ▶ Выключите двигатель.
- ▶ Включите тормоз цепи.
- ▶ Наденьте защиту цепи на направляющую так, чтобы она закрывала всю направляющую.
- ▶ Храните бензопилу в недоступном для детей месте.
- Электрические контакты бензопилы и металлические детали могут подвергнуться коррозии из-за влаги. Бензопила может быть повреждена.
- ▶ Храните бензопилу чистой и сухой.

### 4.12 Очистка, техническое обслуживание и ремонт Рен

#### **⚠ ПРЕДУПРЕЖДЕНИЕ**

- Если двигатель работает во время чистки, технического обслуживания или ремонта, пильная цепь может непреднамеренно запуститься. Люди могут получить серьезные травмы, а также может быть нанесен материальный ущерб.
- ▶ Выключите двигатель.
- ▶ Включите тормоз цепи.
- После работы двигателя глушитель и двигатель могут быть горячими. Люди могут обжечься.
- ▶ Подождите, пока глушитель и двигатель остынут.
- Агрессивные чистящие средства, очистка струей воды или острыми предметами могут повредить бензопилу, направляющую шину.

и повредить цепь пилы. Если бензопила, направляющая шина или пильная цепь не очищены должным образом, компоненты могут перестать работать должным образом, а защитные устройства могут выйти из строя. Люди могут получить серьезные травмы.

- Очистите бензопилу, направляющую и пильную цепь, как описано здесь. Инструкция по применению описана.

■ Если бензопила не обслуживается и не ремонтируется, как описано в данной инструкции по эксплуатации, ее компоненты могут перестать работать должным образом, а защитные устройства могут выйти из строя. Люди могут быть серьезно ранены или убиты.

- Обслуживайте и ремонтируйте бензопилу, как описано в настоящей инструкции по эксплуатации.

■ Если направляющая шина и пильная цепь не обслуживаются и не ремонтируются, как описано в данной инструкции по эксплуатации, компоненты могут перестать работать должным образом, а защитные устройства могут выйти из строя. Люди могут получить серьезные травмы.

- Обслуживайте или ремонтируйте направляющую шину и пильную цепь, как описано в данном документе. Инструкция по применению описана.

■ Во время чистки или обслуживания пильной цепи пользователь может порезаться об острые режущие зубья. Пользователь может получить травму.

- Надевайте рабочие перчатки из прочного материала.

## 5 Подготовка бензопилы к использованию

### 5.1 Подготовка бензопилы к использованию

Перед началом любых работ необходимо выполнить следующие действия:

- Убедитесь, что следующие компоненты находятся в безопасном состоянии:

- Бензопила, 6.1.
- направляющая, 4.6.2.
- Пильная цепь 4.6.3.

- Очистите бензопилу, 15.1.

- Установите направляющую и пильную цепь, 6.1.

- Натяните пильную цепь 2.

- Залейте клейкое масло для пильной цепи, 6.3.

- Проверьте тормоз цепи, 10.4.
- Заправьте бензопилу, 8.2.
- Проверьте органы управления, 10.5.
- Проверьте смазку цепи, 10.6.
- Если действия невозможно выполнить: Не используйте бензопилу и обратитесь в сервисный центр STIHL.

## 6 бензопила вместе строить

### 6.1 Установите и снимите направляющую и пильную цепь.

#### 6.1.1 Прикрепите направляющую шину и пильную цепь.

Комбинации направляющей и пильной цепи, которые подходят к цепному колесу и могут быть прикреплены, указаны в технических данных 20.1.

- Выключите двигатель и задействуйте тормоз цепи.

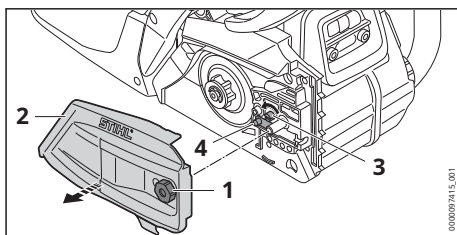

- Поворачивайте гайку (1) против часовой стрелки до тех пор, пока крышку звездочки (2) можно будет снять.
- Снимите крышку звездочки (2).
- Поворачивайте зажимной винт (3) против часовой стрелки до тех пор, пока зажимная пластина (4) не упрется в корпус слева.

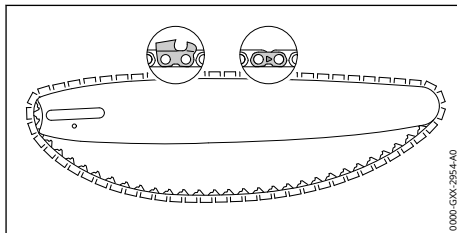

- Поместите пильную цепь в паз направляющей так, чтобы стрелки на соединительных звеньях пильной цепи вверху указывали по направлению движения.

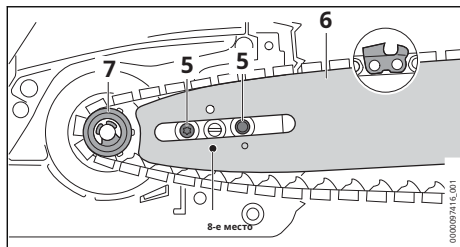

- ▶ Установите направляющую с пильной цепью на бензопилу так, чтобы были выполнены следующие условия:
  - Ведущие звенья пильной цепи расположены в зубьях цепного колеса (7).
  - Винты с буртиком (5) входят в паз направляющей (6).
  - Штифт зажимного ползуна (4) входит в отверстие (8) направляющей (6).

Ориентация направляющей (6) не имеет значения. Надпись на направляющей (6) также может быть перевернутой.

- ▶ Отпустите тормоз цепи.

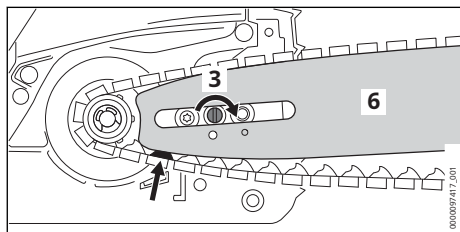

- ▶ Поворачивайте натяжной винт (3) по часовой стрелке до тех пор, пока пильная цепь не ляжет на направляющую. Введите ведущие звенья пильной цепи в паз направляющей.

Направляющая (6) и пильная цепь опираются на бензопилу.

- ▶ Установите крышку цепного колеса (2) на бензопилу так, чтобы она находилась заподлицо с бензопилой.
- ▶ Отвинтите гайку (1) и плотно затяните ее.

### 6.1.2 Направляющая шина и пильная цепь прикрепить (быстрое натяжение цепи)

Комбинации направляющей и пильной цепи, которые подходят к звездочке и могут быть прикреплены, указаны в технических данных. **20.1.**

- Выключите двигатель и **Ке** тормоз автомобиля включен **НОВИ**.

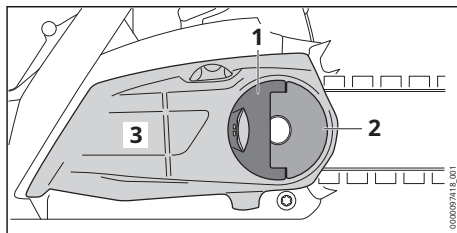

- ▶ Откройте ручку (1) барашковой гайки (2).
- ▶ Поворачивайте барашковую гайку (2) против часовой стрелки до тех пор, пока можно будет снять крышку звездочки (3).
- ▶ Снимите крышку звездочки (3).

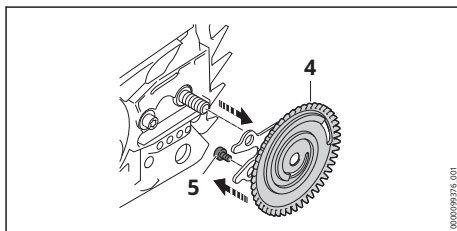

- ▶ Снимите натяжную шайбу (4).
- ▶ Вывинтить винт (5).

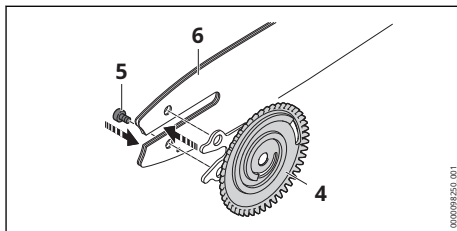

- ▶ Поместите направляющую (6) на натяжной диск (4) так, чтобы оба штифта натяжного диска (4) вошли в отверстия направляющей.

Ориентация направляющей (6) не имеет значения. Печать на направляющей также может быть перевернутой.

- ▶ Вверните винт (5) и плотно затяните.

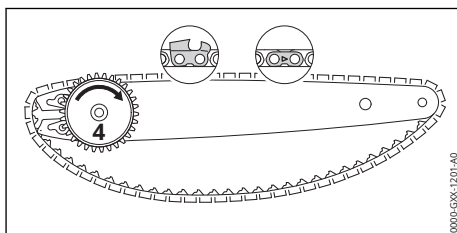

- ▶ Поместите пильную цепь в паз направляющей так, чтобы стрелки на соединительных звеньях пильной цепи вверх указывали по направлению движения.
- ▶ Поверните натяжной диск (4) по часовой стрелке до упора.

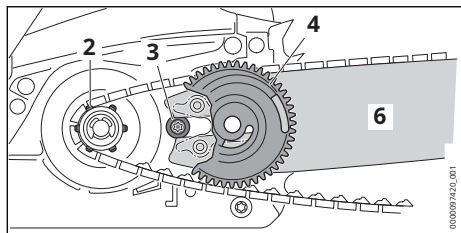

- ▶ Установите направляющую с натяжным диском и пильную цепь на бензопилу так, чтобы были выполнены следующие условия:
  - Натяжной диск (4) направлен в сторону пользователя.
  - Приводные звенья пильной цепи расположены в зубьях цепного колеса (2).
  - Головка винта (3) входит в паз направляющей (6).

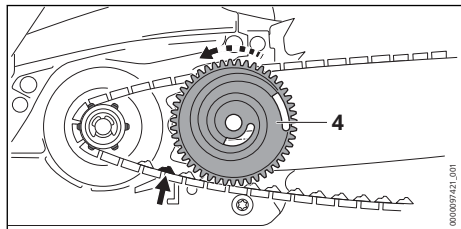

- ▶ Отпустите тормоз цепи.
- ▶ Поворачивайте натяжной диск (4) против часовой стрелки, пока пильная цепь не ляжет на направляющую. Введите ведущие звенья пильной цепи в паз направляющей.

Направляющая и пильная цепь опираются на бензопилу.

- ▶ Установите крышку звездочки на бензопилу так, чтобы она находилась заподлицо с бензопилой.
- ▶ Если крышка звездочки не находится заподлицо с бензопилой: поверните натяжное колесо и установите крышку звездочки обратно. Зубья натяжного колеса входят в зацепление с зубьями натяжного диска.
- ▶ Поворачивайте барашковую гайку по часовой стрелке до тех пор, пока крышка звездочки не будет надежно закреплена. Бензопила сидит.
- ▶ Закройте ручку барашковой гайки.

### 6.1.3 Снимите направляющую шину и пильную цепь.

- ▶ Выключите двигатель и задействуйте тормоз цепи.
- ▶ Поворачивайте гайку против часовой стрелки до тех пор, пока можно будет снять крышку звездочки.
- ▶ Снимите крышку звездочки.
- ▶ Поверните зажимной винт против часовой стрелки до упора. Пильная цепь расслаблена.
- ▶ Снимите направляющую и пильную цепь.

### 6.1.4 Направляющая шина и пильная цепь демонтаж (быстрое натяжение цепи)

- ▶ Выключите двигатель и задействуйте тормоз цепи.
- ▶ Откройте ручку барашковой гайки.
- ▶ Поворачивайте барашковую гайку против часовой стрелки до тех пор, пока можно будет снять крышку звездочки.
- ▶ Снимите крышку звездочки.
- ▶ Поверните натяжной диск по часовой стрелке до упора. Пильная цепь расслаблена.
- ▶ Снимите направляющую и пильную цепь.
- ▶ Отвинтите винт натяжного диска.
- ▶ Снимите натяжной диск.

## 6.2 Натяните пильную цепь

### 6.2.1 Натяните пильную цепь

Во время работы пильная цепь расширяется или сжимается. Изменяется натяжение пильной цепи. Во время работы натяжение пильной цепи необходимо регулярно проверять и подтягивать.

- ▶ Выключите двигатель и задействуйте тормоз цепи.

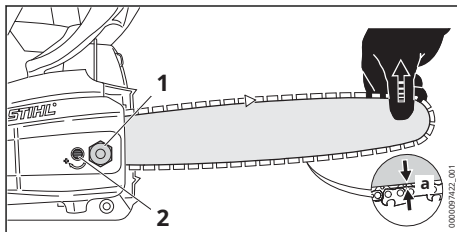

- ▶ Ослабьте гайки (1).
- ▶ Отпустите тормоз цепи.

- ▶ Поднимите направляющую за кончик и поворачивайте зажимной винт (2) по или против часовой стрелки до тех пор, пока не будут выполнены следующие условия:
  - Расстояние а в середине направляющей составляет от 1 до 2 мм.
  - Цепь пилы по-прежнему можно натянуть на направляющую двумя пальцами и с небольшим усилием.
- ▶ Если используется направляющая для резбы: Поворачивайте натяжной винт (2) по часовой стрелке до тех пор, пока звенья привода пильной цепи не будут наполовину видны на нижней стороне направляющей.
- ▶ Продолжайте поднимать направляющую за кончик и прочно затяните гайки (1).
- ▶ Если расстояние а в середине направляющей не составляет 1–2 мм: снова натяните пильную цепь.
- ▶ Если при использовании направляющей для резбы ведущие звенья пильной цепи видны менее чем наполовину на нижней стороне направляющей: снова натяните пильную цепь.

#### 6.2.2 Натяжение пильной цепи (быстродействующая цепь). напряжении)

Во время работы пильная цепь расширяется или сжимается. Изменяется натяжение пильной цепи. Во время работы натяжение пильной цепи необходимо регулярно проверять и подтягивать.

- ▶ Выключите двигатель и задействуйте тормоз цепи.

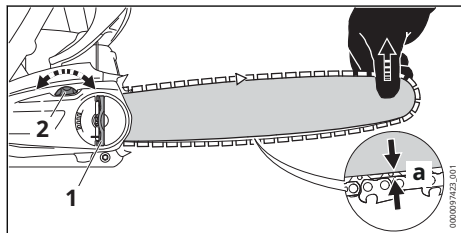

- ▶ Откройте ручку барашковой гайки (1).
- ▶ Поверните барашковую гайку (1) на 2 оборота против часовой стрелки. Барашковая гайка (1) ослаблена.
- ▶ Отпустите тормоз цепи.
- ▶ Поднимите направляющую за кончик и поворачивайте натяжное колесо (2) по или против часовой стрелки до тех пор, пока не будут выполнены следующие условия:
  - Расстояние а в середине направляющей составляет от 1 до 2 мм.

- Цепь пилы по-прежнему можно натянуть на направляющую двумя пальцами и с небольшим усилием.
- ▶ Если используется направляющая для резбы: Поворачивайте натяжное колесо (2) по часовой стрелке или против часовой стрелки до тех пор, пока звенья привода пильной цепи не будут наполовину видны на нижней стороне направляющей.
- ▶ Продолжайте поднимать направляющую за кончик и поворачивайте барашковую гайку (1) по часовой стрелке, пока крышка звездочки не сядет плотно на бензопилу.
- ▶ Если расстояние а в середине направляющей не составляет 1–2 мм: снова натяните пильную цепь.
- ▶ Если при использовании направляющей для резбы ведущие звенья пильной цепи видны менее чем наполовину на нижней стороне направляющей: снова натяните пильную цепь.
- ▶ Закройте ручку барашковой гайки (1).

### 6.3 Залейте клейкое масло для пильной цепи.

Клеевое масло для пильной цепи смазывает и охлаждает вращающуюся пильную цепь.

- ▶ Выключите двигатель и задействуйте тормоз цепи.
- ▶ Положите бензопилу на ровную поверхность так, чтобы крышка масляного бака была направлена вверх.
- ▶ Очистите область вокруг крышки масляного бака влажной тряпкой.

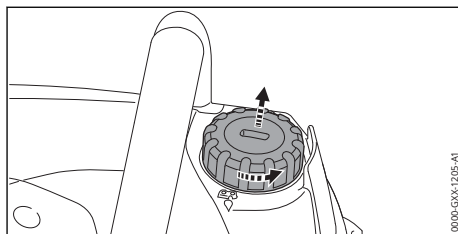

- ▶ Используя подходящий инструмент, поверните крышку масляного бака против часовой стрелки до тех пор, пока крышку масляного бака можно будет снять.
- ▶ Снимите крышку масляного бака.
- ▶ Заливайте клейкое масло для пильных цепей так, чтобы не пролилось клейкое масло для пильных цепей и чтобы масляный бак не был заполнен до краев.

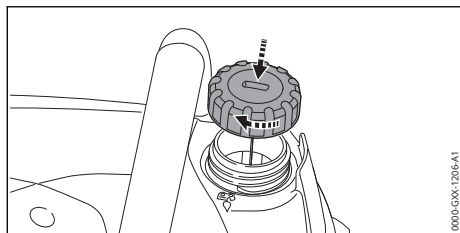

- Установите крышку масляного бака на масляный бак.
- Поверните крышку масляного бака по часовой стрелке с помощью подходящего инструмента и плотно затяните ее.

Маслобак закрыт.

## 6.4 Установить стопор

Если бензопила оснащена быстросъемным натяжителем цепи, необходимо установить кулачковый упор.

- Снимите направляющую и пильную цепь.

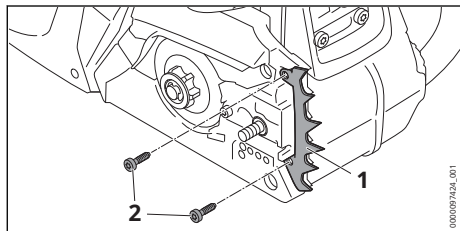

- Установите стопор (1).
- Вверните винты (2) и плотно затяните.

Ограничитель когтя (1) снимать нельзя.

## 7 Включите тормоз цепи и решите

### 7.1 Включите тормоз цепи

Бензопила оснащена тормозом цепи.

Цепной тормоз автоматически включается при достаточно сильной отдаче из-за инерции защитного кожуха или может быть задействован пользователем.

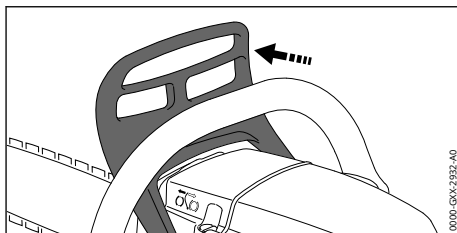

- **Левой рукой отожмите защиту руки от трубки ручки.**  
Защитный кожух со слышимым щелчком встанет на место. Тормоз цепи включен.

### 7.2 Отпустить тормоз цепи

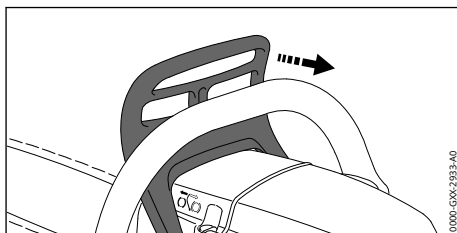

- **Левой рукой потяните защиту рук к пользователю.**  
Защитный кожух со слышимым щелчком встанет на место. Цепной тормоз отпускается.

## 8-е место Смешайте топливо и Заправьте бензопилу

### 8.1 Смешать топливо

Топливо, необходимое для данной бензопилы, состоит из смеси масла для двухтактных двигателей и бензина в пропорции 1:50.

STIHL рекомендует использовать готовое топливо STIHL MotoMix.

Если топливо смешивается самостоятельно, допускается использование только масла для двухтактных двигателей STIHL или другого высокопроизводительного моторного масла классов JASO FB, JASO FC, JASO FD, ISO-L-EGB, ISO-L-EGC или ISO-L-EGD. использоваться станет.

STIHL рекомендует использовать масло для двухтактных двигателей STIHL HP Ultra или эквивалентное высокопроизводительное моторное масло, чтобы гарантировать предельные уровни выбросов в течение всего срока службы машины.



- ▶ Убедитесь, что октановое число бензина составляет не менее 90 RON, а содержание спирта в бензине не превышает 10 % (для Бразилии: 27 %).
- ▶ Убедитесь, что используемое масло для двухтактных двигателей соответствует требованиям.
- ▶ В зависимости от желаемого количества топлива определите правильное количество масла для двухтактных двигателей и бензина в соотношении 1:50. Примеры топливных смесей:
  - 20 мл масла для двухтактных двигателей, 1 литр бензина.
  - 60 мл масла для двухтактных двигателей, 3 л бензина
  - 100 мл масла для двухтактных двигателей, 5 л бензина
- ▶ Сначала залейте масло для двухтактных двигателей, а затем бензин в чистую канистру, подходящую для топлива.
- ▶ Смешайте топливо.

## 8.2 Заправить бензопилу

- ▶ Выключите двигатель и задействуйте тормоз цепи.
- ▶ Дайте бензопиле остыть.
- ▶ Положите бензопилу на ровную поверхность так, чтобы крышка топливного бака была направлена вверх.
- ▶ Очистите область вокруг крышки топливного бака влажной тряпкой.

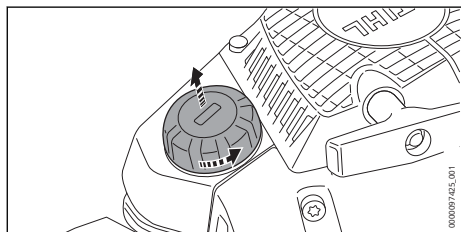

- ▶ С помощью подходящего инструмента поворачивайте крышку топливного бака против часовой стрелки до тех пор, пока крышку топливного бака можно будет снять.
- ▶ Снимите крышку топливного бака.

### УВЕДОМЛЕНИЕ

- Топливо может расслаиваться или стареть быстрее под воздействием света, солнечного света и экстремальных температур. Если использовать сегрегированное или старое топливо, бензопила может выйти из строя.
  - ▶ Смешайте топливо.
  - ▶ Не заправляйте топливо, хранившееся более 30 дней (STIHL MotoMix: 5 лет).

- ▶ Заливайте топливо таким образом, чтобы топливо не пролилось и оставалось свободным не менее 15 мм до края топливного бака.

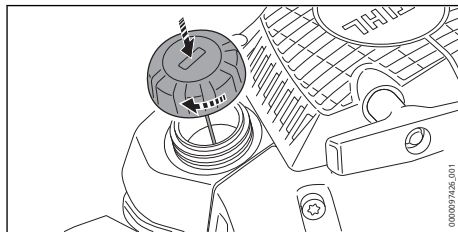

- ▶ Установите крышку топливного бака на топливный бак.
- ▶ Поверните крышку топливного бака по часовой стрелке с помощью подходящего инструмента и плотно затяните ее. Топливный бак закрыт.

## 9 Запуск и остановка двигателя

### 9.1 Выберите правильный процесс запуска

#### Когда нужно готовить двигатель к запуску?

Двигатель необходимо подготовить к запуску при выполнении любого из следующих условий:

- Двигатель имеет температуру окружающей среды.
- Двигатель заглох при первом ускорении после запуска.
- Двигатель остановился, потому что топливный бак был пуст.
- ▶ Подготовьте двигатель к запуску, **9.2**, а затем запустите двигатель, **9.3**.

#### Когда можно запустить двигатель напрямую?

Двигатель можно запустить немедленно, если он проработал не менее 1 минуты и был выключен только на короткий перерыв в работе.

- ▶ Запустите двигатель **9.3**.

### 9.2 Подготовьте двигатель к запуску

- ▶ Выберите правильный процесс запуска.

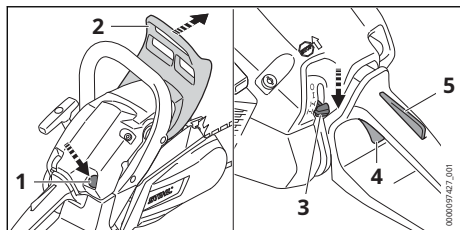

- ▶ Вставьте тормоз цепи (2).
- ▶ При наличии ручного топливного насоса (1):  
Нажмите на ручной топливный насос (1) не менее 10 раз.
- ▶ Нажмите и удерживайте фиксатор рычага дроссельной заслонки (5).
- ▶ Нажмите рычаг дроссельной заслонки (4) и удерживайте его нажатым.
- ▶ Установите комбинированный рычаг (3) в нужное положение.

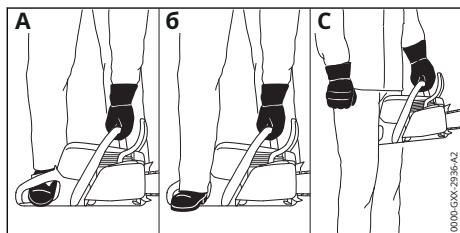

- ▶ Держите бензопилу одним из трех возможных способов:
  - Поставьте бензопилу на ровную поверхность и держите руль левой рукой так, чтобы большой палец находился на руле. окружает его, прижмите его к земле и вступите в заднюю рукоятку кончиком правого чехла бензопилы.
  - Поставьте бензопилу на ровную поверхность и держите руль левой рукой так, чтобы большой палец находился на руле. окружает его, прижмите его к земле и вступите в заднюю рукоятку пяткой правой чехла бензопилы.
  - Держите бензопилу левой рукой за трубку рукоятки так, чтобы большой палец охватывал трубку рукоятки, и зажмите заднюю рукоятку между коленями или бедрами.

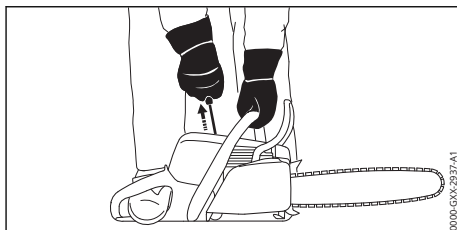

- ▶ Медленно вытяните рукоятку стартера правой рукой до тех пор, пока не почувствуете сопротивление.
- ▶ Быстро вытяните рукоятку стартера и отведите ее назад, пока двигатель не запустится один раз и не остановится.
  - ▶ Если двигатель остановился из-за пустого топливного бака: вытяните ручку стартера максимум 5 раз.

### 9.3 запустить мотор

- ▶ Выберите правильный процесс запуска.

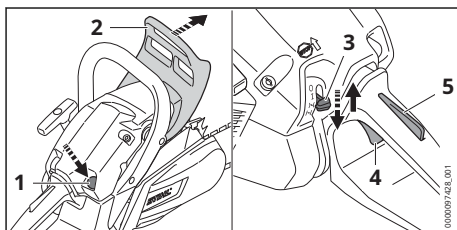

- ▶ Вставьте тормоз цепи (2).
- ▶ Снимите защиту цепи.
- ▶ При наличии ручного топливного насоса (1):  
Нажмите на ручной топливный насос (1) не менее 10 раз.
- ▶ Нажмите и удерживайте фиксатор рычага дроссельной заслонки (5).
- ▶ Нажмите рычаг дроссельной заслонки (4) и удерживайте его нажатым.
- ▶ Установите комбинированный рычаг (3) в нужное положение.
- ▶ Ослабьте фиксатор рычага дроссельной заслонки (5) и рычаг дроссельной заслонки (4).
- ▶ Установите комбинированный рычаг (3) в нужное положение.

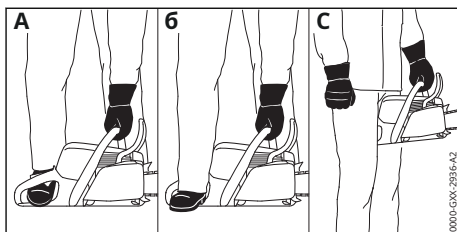

- ▶ Держите бензопилу одним из 3 возможных способов:
  - Поставьте бензопилу на ровную поверхность и держите руль левой рукой так, чтобы большой палец находился на руле. окружает его, прижмите его к земле и вступите в заднюю рукоятку кончиком правого чехла бензопилы.
  - Поставьте бензопилу на ровную поверхность и держите руль левой рукой так, чтобы большой палец находился на руле. окружает его, прижмите его к земле и вступите в заднюю рукоятку пяткой правого чехла бензопилы.
  - Держите бензопилу левой рукой за трубку рукоятки так, чтобы большой палец охватывал трубку рукоятки, и зажмите заднюю рукоятку между коленями или бедрами.



- ▶ Медленно вытяните рукоятку стартера правой рукой до тех пор, пока не почувствуете сопротивление.
- ▶ Быстро вытяните рукоятку стартера и отведите ее назад, пока двигатель не заработает.
- ▶ Нажмите и удерживайте фиксатор рычага дроссельной заслонки (5).

– Кратковременно нажмите рычаг дроссельной заслонки (4).

Комбинированный рычаг (3) переместится в нужное положение. **I**

Двигатель работает на холостом ходу.

#### УВЕДОМЛЕНИЕ

- Если вы ускоряетесь с включенным тормозом цепи, тормоз цепи может быть поврежден.
  - ▶ Перед пилением отпустите тормоз цепи.
- ▶ Отпустите тормоз цепи. Бензопила готова к использованию.
- ▶ Если пильная цепь работает на холостом ходу: устраните неисправность.
  - Скорость холостого хода установлена неправильно.
- ▶ Если двигатель не запускается:
  - Подготовьте двигатель к запуску, а затем попытайтесь запустить его снова.

## 9.4 Остановить двигатель

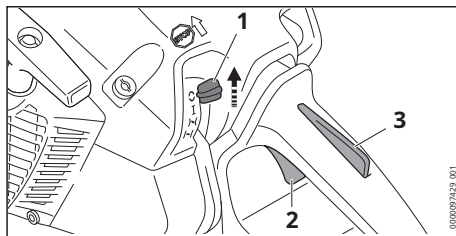

- ▶ Освободите рычаг дроссельной заслонки (2) и фиксатор рычага дроссельной заслонки (3).

Двигатель переходит в режим холостого хода.

- ▶ Установите комбинированный рычаг (1) в нужное положение.

Двигатель останавливается и комбинированный рычаг (1) возвращается в исходное положение.

- ▶ Если двигатель не выключается:

- Установите комбинированный рычаг в нужное положение. **I**

Двигатель останавливается.

- ▶ Не пользуйтесь бензопилой и обратитесь к дилеру STIHL.

Комбинированный рычаг неисправен.

## 10 Проверка бензопилы

### 10.1 Проверка цепного колеса

- ▶ Выключите двигатель.
- ▶ Отпустите тормоз цепи.
- ▶ Снимите крышку звездочки.
- ▶ Снимите направляющую и пильную цепь.

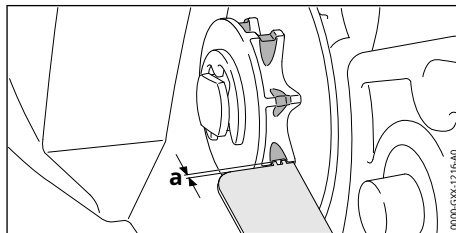

- ▶ Проверьте следы приработки на цепном колесе с помощью контрольного шаблона STIHL.
- ▶ Если следы приработки глубже  $a = 0,5$  мм: Не пользуйтесь бензопилой и обратитесь в сервисный центр STIHL. Звездочку необходимо заменить.

### 10.2 Проверка направляющей

- ▶ Выключите двигатель и задействуйте тормоз цепи.
- ▶ Снимите пильную цепь и направляющую шину.

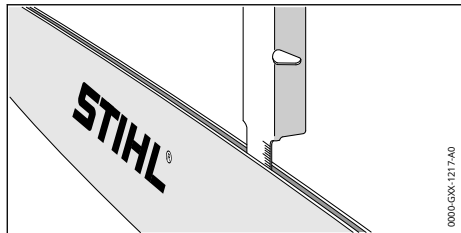

- ▶ Измерьте глубину канавки направляющей с помощью измерительного стержня напильника STIHL.
- ▶ Замените направляющую, если выполнено одно из следующих условий:
  - Направляющая повреждена.
  - Измеренная глубина канавки меньше минимальной глубины канавки направляющей 19,3.
  - Канавка направляющей сужена или расширена.
- ▶ Если что-то неясно: обратитесь к дилеру STIHL.

### 10.3 Проверка пильной цепи

- ▶ Выключите двигатель и задействуйте тормоз цепи.

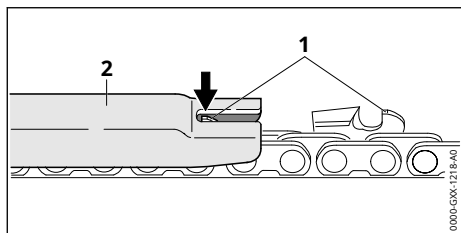

- ▶ Измерьте высоту ограничителя глубины (1) с помощью напильника STIHL (2). Размер файла STIHL должен соответствовать шагу пильной цепи.
- ▶ Если ограничитель глубины (1) выступает за ограничитель напильника (2); перепилите ограничитель глубины (1), 16,3.

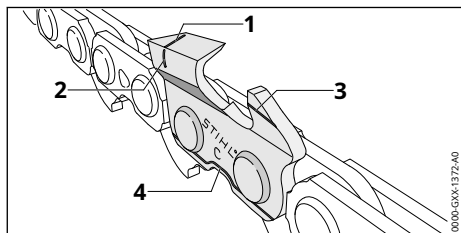

- ▶ Проверьте, нет ли следов износа (от 1 до 4) видны на резах. **нс**
- ▶ Если одно из следов износа находится на на резе не видно: пила

Не используйте цепь и обратитесь к дилеру STIHL.

- ▶ С помощью шаблона напильника STIHL проверьте, составляет ли угол заточки режущих зубьев 30°. Размер файла STIHL должен соответствовать шагу пильной цепи.
- ▶ Если угол заточки 30° не выдерживается: заточите пильную цепь.
- ▶ Если что-то неясно: обратитесь к дилеру STIHL.

### 10.4 Проверка тормоза цепи

- ▶ Выключите двигатель и задействуйте тормоз цепи.



- ▶ Режущие зубья пильной цепи острые. Пользователь может порезаться.
  - ▶ Надевайте рабочие перчатки из прочного материала.

- ▶ Попробуйте рукой натянуть пильную цепь на направляющую. Если пильную цепь невозможно натянуть на направляющую шину вручную, значит, тормоз цепи работает.
- ▶ Если пильную цепь можно натянуть на направляющую вручную: Не используйте бензопилу и обратитесь в специализированный магазин STIHL. Цепной тормоз неисправен.

### 10.5 Проверка органов управления

Замок дроссельной заслонки и рычаг дроссельной заслонки

- ▶ Выключите двигатель и задействуйте тормоз цепи.
- ▶ Попробуйте нажать на рычаг газа, не нажимая на фиксатор рычага газа.
- ▶ Если рычаг дроссельной заслонки можно нажать: Не пользуйтесь бензопилой и обратитесь к дилеру STIHL.
  - Замок дроссельной заслонки неисправен.
- ▶ Нажмите и удерживайте фиксатор рычага дроссельной заслонки.
- ▶ Нажмите рычаг дроссельной заслонки и снова отпустите его.
- ▶ Если рычаг газа перемещается с трудом или не возвращается в исходное положение: не пользуйтесь бензопилой и обратитесь в сервисный центр STIHL.
  - Рычаг дроссельной заслонки неисправен.

#### Остановить двигатель

- ▶ Запустите двигатель.
- ▶ Установите комбинированный рычаг в нужное положение.
  - Двигатель останавливается, и комбинированный рычаг пружинит обратно в положение.

- ▶ Если двигатель не выключается:
    - ▶ Переведите комбинированный рычаг в положение Двигатель останавливается.
  - ▶ Не пользуйтесь бензопилой и обратитесь к дилеру STIHL.
- Комбинированный рычаг неисправен.

## 10.6 Проверка смазки цепи

- ▶ Запустите двигатель и отпустите тормоз цепи.
- ▶ Направьте направляющую на светлую поверхность.
- ▶ Ускориться.
  - ▶ Клеевое масло с цепи пилы стекает и его можно увидеть на светлой поверхности. Смазка цепи работает.
- ▶ Если сброшенное клейкое масло с цепи пилы не видно:
  - ▶ Выключите двигатель.
  - ▶ Залейте клейкое масло для пильной цепи.
  - ▶ Еще раз проверьте смазку цепи.
  - ▶ Если клейкое масло для пильной цепи по-прежнему не видно на светлой поверхности: не пользуйтесь бензопилой и обратитесь в сервисный центр STIHL. Смазка цепи неисправна.

## 11 Работа с бензопилой

### 11.1 Удерживайте и направляйте бензопилу

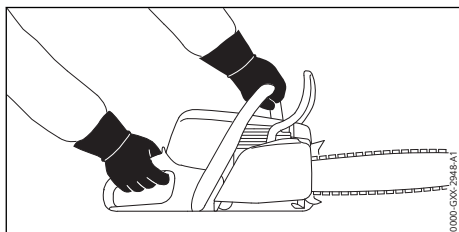

- ▶ Держите и направляйте бензопилу левой рукой за трубку рукоятки, а правой рукой за рукоятку управления так, чтобы большой палец левой руки охватывал трубку рукоятки, а большой палец правой руки - рукоятку управления.

### 11.2 Пилы

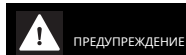

- ▶ При возникновении отдачи бензопила может быть брошена в сторону пользователя. Пользователь может быть серьезно ранен или убит.
  - ▶ Пила на полном газу.
  - ▶ Не пилите область вокруг верхней четверти кончика направляющей.

- ▶ Введите направляющую в пропил на полном газу так, чтобы направляющая не наклонялась.

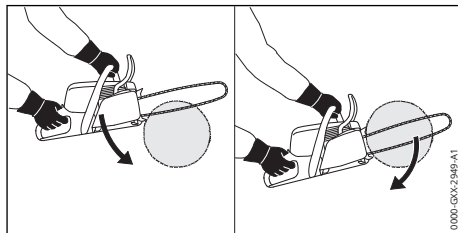

- ▶ Расположите когтевой упор и используйте его в качестве точки поворота.
- ▶ Полностью проведите направляющую через древесину так, чтобы стопор когтя всегда находился в новом положении.
- ▶ В конце пропила поддерживайте вес бензопилы.

### 11.3 Обрезание конечностей

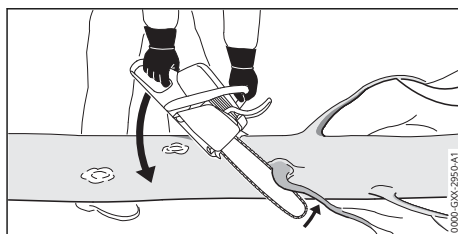

- ▶ Поддержите бензопилу на багажнике.
- ▶ Прижмите направляющую к ветке при полностью открытой дроссельной заслонке движением рычага.
- ▶ Пропилите ветку верхней частью направляющей.

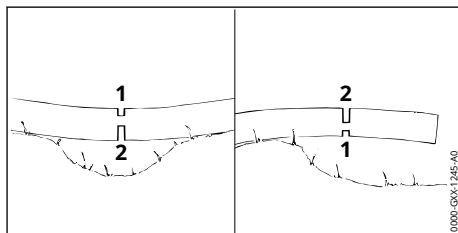

- ▶ Если ветвь находится под напряжением: распилите разгрузочный надрез (1) на стороне давления, а затем пропилите со стороны напряжения разделительным надрезом (2).

### 11.4 случая

#### 11.4.1 Определите направление валки и отступите

- ▶ Определите направление валки так, чтобы место падения дерева было свободно.

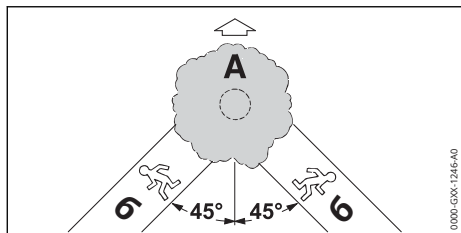

- ▶ Установите отступление (В) так, чтобы соблюдались следующие условия:
  - Задний переключатель (В) расположен под углом 45° к направлению валки (А).
  - На возвратном переключателе (В) нет препятствий.
  - Можно наблюдать верхушку дерева.
  - Если задний переключатель (В) находится на склоне, задний переключатель (В) должен быть расположен параллельно склону.

#### 11.4.2 Подготовка рабочего места на багажнике

- ▶ Устраните препятствия в рабочей зоне багажника.
- ▶ Удалите наросты на стволе.

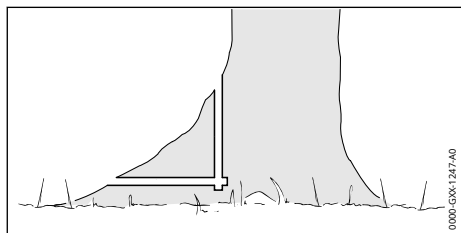

- ▶ Если у ствола большие здоровые корни: сначала распилите корни вертикально, затем горизонтально, а затем удалите их.

#### 11.4.3 Основы валочных распилов

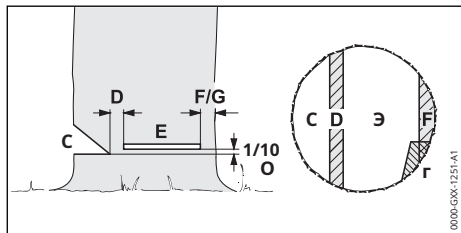

#### С выемка

Выемка падения определяет направление падения.

#### Д брейк-бар

Полоса разрыва представляет дерево как Петля к полу. Полоса дрови равна 1/10 диаметра ствола в ширину.

#### Э Валочный распил

Ствол распиливают срубом. Валочный срез делается на 1/10 диаметра ствола (не менее 3 см) выше дна ниспадающей выемки.

#### Ф Лента безопасности

Лента безопасности поддерживает дерево и предохраняет его от преждевременного падения. Ширина ремня безопасности составляет от 1/10 до 1/5 диаметра ствола.

#### Г привязывать

Ремень поддерживает дерево и защищает его от преждевременного падения. Ширина удерживающей ленты составляет от 1/10 до 1/5 диаметра ствола.

#### 11.4.4 Выпилить паз при падении

Выемка падения определяет направление падения дерева. Необходимо соблюдать национальные требования к созданию надреза.

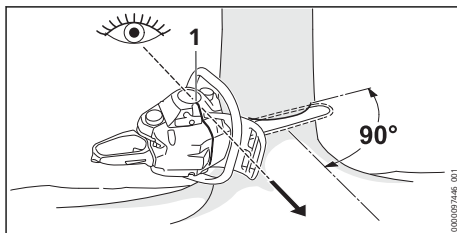

- ▶ Выровняйте бензопилу так, чтобы паз падения находился под прямым углом к направлению валки, а бензопила находилась близко к земле.
- ▶ Проверьте направление валки с помощью валочной балки (1).
- ▶ Отпилите горизонтальный разрез подошвы.
- ▶ Отпилите срез крыши под углом 45° к горизонтальному срезу подошвы.

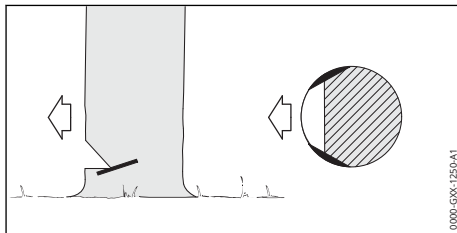

- ▶ Если древесина здоровая и имеет длинные волокна:
    - Распилите заболонь таким образом, чтобы соблюдались следующие условия:
      - Срезы заболони одинаковые с обеих сторон.
      - Спилы заболони находятся на высоте надрезной подошвы.
      - Спилы заболони имеют ширину 1/10 диаметра ствола.
- Ствол не раскалывается при падении дерева.

#### 11.4.5 Нарезание канавок

Выемка канавок – это прием работы, необходимый при валке.

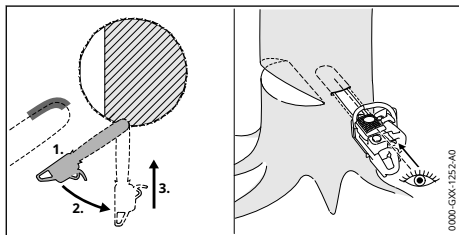

- ▶ Расположите направляющую нижней частью наконечника на полном газу.
- ▶ Пилить до тех пор, пока ширина направляющей в багажнике не станет вдвое шире.
- ▶ Поверните в положение для прокола.
- ▶ Вставьте направляющую.

**11.4.6 Выбор подходящего пропила** Выбор подходящей рубки зависит от следующих условий:

- естественный наклон дерева
- ветвление дерева
- Повреждение дерева
- состояние здоровья дерева
- если на дереве лежит снег: снеговая нагрузка
- направление уклона
- направление и скорость ветра
- существующие соседние деревья

Различают различные формы этих состояний. В данной инструкции по эксплуатации описаны только 2 версии.

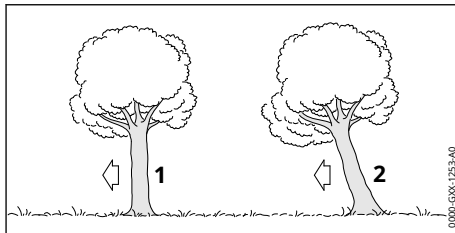

**1 Обычное дерево**  
Обычное дерево стоит вертикально и имеет ровную крону.

**2 Вешалка**  
Занавес стоит под углом и имеет верхушку дерева, направленную в сторону сруба.

#### 11.4.7 Обычное дерево с небольшим стволом диаметр корпуса

Обычное дерево валют с помощью валочного пропила с использованием защитной ленты. Этот валочный распил необходимо выполнять, если диаметр ствола меньше фактической длины реза бензопилы.

- Сделайте предупредительный звонок.

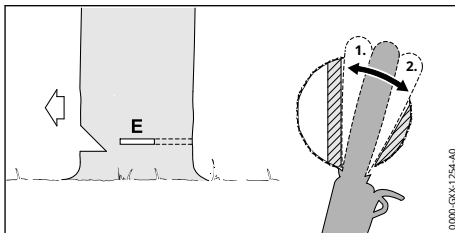

- ▶ Вставьте направляющую в спил так, чтобы она снова стала видна с другой стороны ствола, 11.4.5.
- ▶ Поместите стопор когтя за ломаной планкой и используйте его в качестве точки поворота.
- ▶ Придайте форму спилу к разрывной планке.
- ▶ Формируйте спил в направлении страховочной ленты.

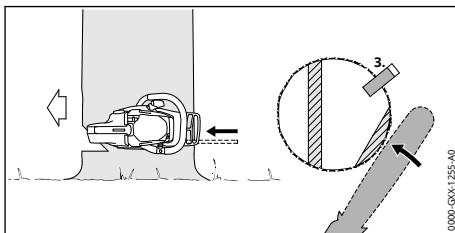

- Установите клин для валки. Валочный клин должен соответствовать диаметру ствола и ширине валочного пропила.

– Сделайте предупредительный звонок.

- Разрежьте защитную ленту вытянутыми руками снаружи и горизонтально в плоскости валочного пропила. Дерево падает.

#### 11.4.8 Обычное дерево с большим стволом диаметр корпуса

Обычное дерево валют с помощью валочного пропила с использованием защитной ленты. Этот валочный распил необходимо выполнять, если диаметр ствола больше фактической длины реза бензопилы.

– Сделайте предупредительный звонок.

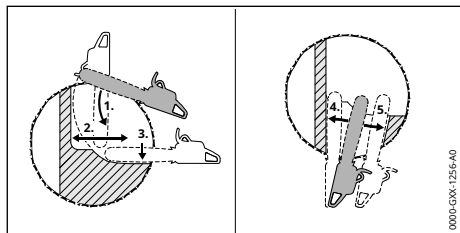

- Разместите когтевой упор на высоте валочного пропила и используйте его в качестве точки поворота.
- Направьте бензопилу горизонтально в пропил и поверните ее как можно дальше.
- Придайте форму спилу к разрывной планке.
- Формируйте спил в направлении страховочной ленты.
- Перейдите на противоположную сторону багажника.
- Вставьте направляющую в пропил на одном уровне.
- Придайте форму спилу к разрывной планке.
- Формируйте спил в направлении страховочной ленты.

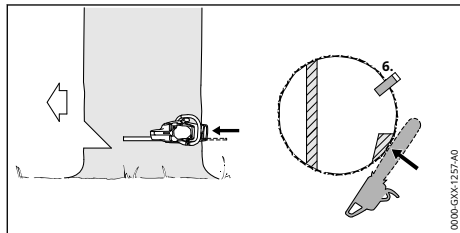

- Установите клин для валки. Валочный клин должен соответствовать диаметру ствола и ширине валочного пропила.

– Сделайте предупредительный звонок.

- Разрежьте защитную ленту вытянутыми руками снаружи и горизонтально в плоскости валочного пропила. Дерево падает.

#### 11.4.9 Вешалка с багажником малого диаметра чехлы для ножей

Валку бревна выполняют валочным распил с удерживающей планкой. Этот валочный распил необходимо выполнять, если диаметр ствола меньше фактической длины реза бензопилы.

– Сделайте предупредительный звонок.

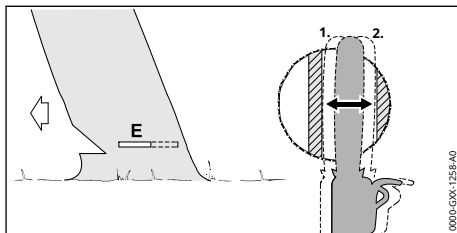

- Вставьте направляющую в спил так, чтобы она снова стала видна с другой стороны ствола, 11.4.5.
- Придайте форму спилу к разрывной планке.
- Сформируйте спил по направлению к фиксирующей ленте.

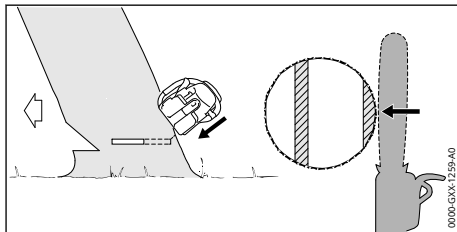

– Сделайте предупредительный звонок.

- Разрежьте удерживающий ремень снаружи и по диагонали вверх, вытянув руки. Дерево падает.

#### 11.4.10 Вешалка с багажником большого диаметра чехлы для ножей

Валку грабли выполняют валочным пропилом с привязным ремнем. Этот валочный распил необходимо выполнять, если диаметр ствола больше фактической длины реза бензопилы.

– Сделайте предупредительный звонок.



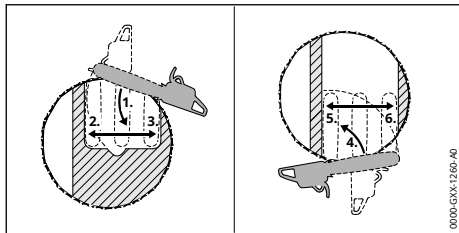

- Разместите когтевой упор на высоте пропила за удерживающим ремнем и используйте его в качестве точки поворота.
- Направьте бензопилу горизонтально в пропил и поверните ее как можно дальше.
- Придайте форму спилу к разрывной планке.
  - Сформируйте спил по направлению к фиксирующей ленте.
- Перейдите на противоположную сторону багажника.
- Разместите когтевой упор на высоте пропила за ломаной планкой и используйте его в качестве точки поворота.
- Направьте бензопилу горизонтально в пропил и поверните ее как можно дальше.
- Придайте форму спилу к разрывной планке.
- Сформируйте спил по направлению к фиксирующей ленте.

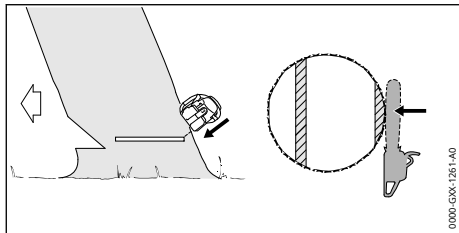

– Сделайте предупредительный звонок.

- Разрежьте удерживающий ремень снаружи и по диагонали вверх, вытянув руки.  
Дерево падает.

## 12 После работы

### 12.1 После работы

- Выключите двигатель и задействуйте тормоз цепи.
- Дайте бензопиле остыть.
- Если бензопила мокрая: высушите бензопилу, оставляя.
- Очистите бензопилу.
  - Очистите воздушный фильтр.
  - Очистите направляющую и пильную цепь.
  - Ослабьте гайки на крышке звездочки.
- Поверните зажимной винт на 2 оборота против часовой стрелки.  
Пильная цепь расслаблена.
- Затяните гайки на крышке звездочки.

- Наденьте защиту цепи на направляющую так, чтобы она закрывала всю направляющую.

#### Быстрое натяжение цепи

- Выключите двигатель и задействуйте тормоз цепи.
- Дайте бензопиле остыть.
- Если бензопила мокрая: дайте бензопиле высохнуть.
- Очистите бензопилу.
  - Очистите воздушный фильтр.
  - Очистите направляющую и пильную цепь.
  - Ослабьте барашковую гайку.
- Поверните натяжное колесо на 2 оборота против часовой стрелки.  
Пильная цепь расслаблена.
- Затяните барашковую гайку.
- Наденьте защиту цепи на направляющую так, чтобы она закрывала всю направляющую.

## 13 Транспорт

### 13.1 Транспортировка бензопилы

- Выключите двигатель и задействуйте тормоз цепи.
- Наденьте защиту цепи на направляющую так, чтобы она закрывала всю направляющую.

#### Носите с собой бензопилу

- Держите бензопилу правой рукой за трубку рукоятки так, чтобы направляющая была направлена назад.

#### Перевозить бензопилу в автомобиле

- Закрепите бензопилу так, чтобы она не могла опрокинуться или сдвинуться с места.

## 14 Магазин

### 14.1 Хранение бензопилы

- Выключите двигатель и задействуйте тормоз цепи.
- Наденьте защиту цепи на направляющую так, чтобы она закрывала всю направляющую.
- Храните бензопилу таким образом, чтобы были соблюдены следующие условия:
  - Бензопила не может опрокидываться или двигаться.
  - Храните бензопилу в недоступном для детей месте.
  - Бензопила чистая и сухая.

## ► Если бензопила хранится более 30 дней:

- Снимите направляющую и пильную цепь.
- Откройте крышку топливного бака.
- Опорожните топливный бак.
- Закройте топливный бак.
- При наличии ручного топливного насоса:  
Нажмите на ручной топливный насос не менее 5 раз.
- Запустите двигатель и дайте ему поработать на холостом ходу, пока двигатель не остановится.

## 15 Чистый

### 15.1 Очистка бензопилы

- Выключите двигатель и задействуйте тормоз цепи.
- Дайте бензопиле остыть.
- Очистите бензопилу влажной тряпкой или средством для удаления смолы STIHL.
- Очистите вентиляционные отверстия щеткой.

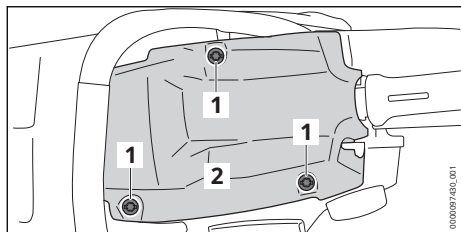

- Поворачивайте замки капота (1) против часовой стрелки до тех пор, пока капот (2) не станет возможным снять.
- Снимите капот (2).
- Снимите крышку звездочки.
- Очистите ребра цилиндра и внутреннюю часть капота щеткой, влажной тряпкой или растворителем смолы STIHL.
- Очистите область вокруг звездочки влажной тряпкой или растворителем смолы STIHL.
- Наденьте капюшон (2).
- Поверните крепления капота (1) по часовой стрелке и плотно затяните. Капот (2) закрыт.
- Установите крышку звездочки.

### 15.2 Очистка направляющей и пильной цепи.

- Выключите двигатель и задействуйте тормоз цепи.
- Снимите направляющую и пильную цепь.

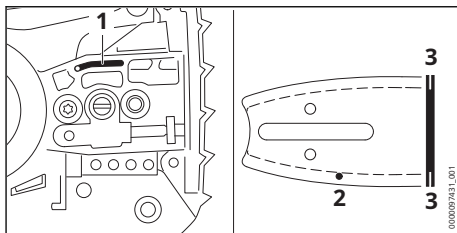

- Очистите маслозаливное отверстие (1), маслоотводящий канал (2) и канавку (3) щеткой, мягкой щеткой или растворителем смолы STIHL.
- Очистите пильную цепь щеткой, мягкой щеткой или растворителем смолы STIHL.
- Установите направляющую и пильную цепь.

### 15.3 Очистка воздушного фильтра

- Выключите двигатель и задействуйте тормоз цепи.

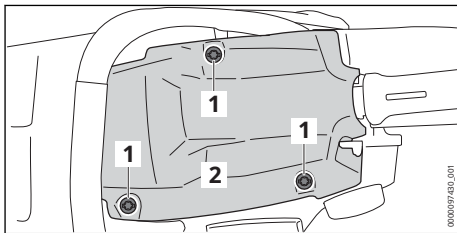

- Поворачивайте замки капота (1) против часовой стрелки до тех пор, пока капот (2) не станет возможным снять.
- Снимите капот (2).

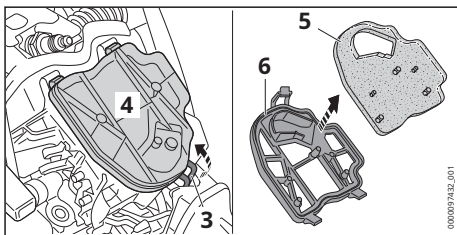

- Потяните фиксатор (3) вперед и снимите воздушный фильтр (4).
- Снимите фильтрующую пластину (5) с рамы фильтра (6).
- Выстучите фильтровальную пластину (5).
- Если воздушный фильтр (4) поврежден: Замените воздушный фильтр (4).
- Продуйте фильтрующую пластину (5) и раму фильтра (6) сжатым воздухом с чистой стороны.

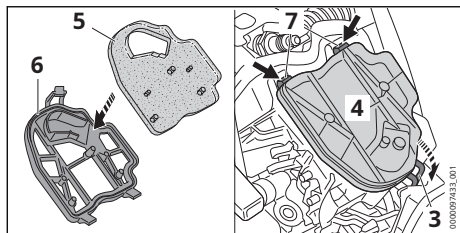

- ▶ Вставьте фильтрующую пластину (5) в раму фильтра (6).
- ▶ Подвесьте крючок (7) и вставьте воздушный фильтр (4) так, чтобы стопорный выступ (3) встал на место со слышимым щелчком.
- ▶ Наденьте капюшон (2).
- ▶ Поверните крепления капота (1) по часовой стрелке и плотно затяните. Капот (2) закрыт.

### 15.4 Очистка свечи зажигания

- ▶ Выключите двигатель и задействуйте тормоз цепи.
- ▶ Дайте бензопиле остыть.

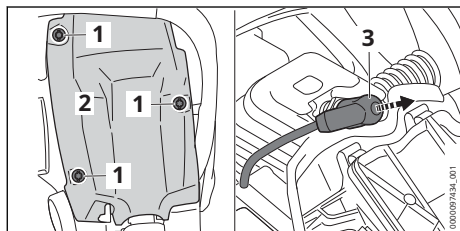

- ▶ Поворачивайте замки капота (1) против часовой стрелки до тех пор, пока капот (2) не станет возможным снять.
- ▶ Снимите капот (2).
- ▶ Отсоедините разъем свечи зажигания (3).
- ▶ Если область вокруг свечи зажигания загрязнена: Очистите область вокруг свечи зажигания тканью.
- ▶ Выверните свечу зажигания.
- ▶ Очистите свечу зажигания тканью.
- ▶ Если свеча зажигания корродирована: замените свечу зажигания.

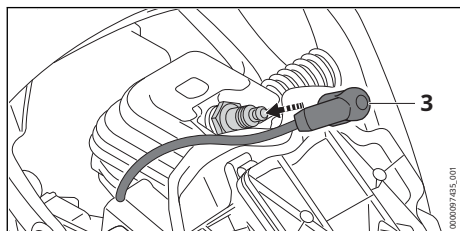

- ▶ Верните свечу зажигания и плотно затяните ее.

- ▶ Плотно прижмите разъем свечи зажигания (3).
- ▶ Наденьте капюшон (2).
- ▶ Поверните крепления капота (1) по часовой стрелке и плотно затяните. Капот (2) закрыт.

## 16 Подождите

### 16.1 Интервалы технического обслуживания

Интервалы технического обслуживания зависят от условий окружающей среды и условий работы. STIHL рекомендует следующие интервалы технического обслуживания:

#### Цепной тормоз

- ▶ Выполняйте обслуживание тормоза цепи у специализированного дилера STIHL со следующей периодичностью:
  - Полная занятость: ежеквартально
  - Неполный рабочий день: полгода
  - периодическое использование: ежегодно

#### Каждые 100 часов работы

- ▶ Замените свечу зажигания.

#### Еженедельно

- ▶ Проверьте цепное колесо.
- ▶ Проверьте направляющую и зачистите ее от заусенцев.
- ▶ Проверьте и заточите пильную цепь.

#### Ежемесячно

- ▶ Поручите очистку масляного бака специализированному дилеру STIHL.
- ▶ Поручите очистку топливного бака специализированному дилеру STIHL.
- ▶ Поручите очистку всасывающей головки топливного бака специализированному дилеру STIHL.

#### Ежегодно

- ▶ Замените всасывающую головку топливного бака у специализированного дилера STIHL.

### 16.2 Удаление заусенцев с направляющей

На внешнем крае направляющей может образоваться заусенец.

- ▶ Удалите заусенцы плоским напильником или выпрямителем направляющих STIHL.
- ▶ Если что-то неясно: обратитесь к дилеру STIHL.

### 16.3 Заточка пильной цепи

Чтобы правильно заточить пильные цепи, требуется много практики.

Напильники STIHL, приспособления для опилования STIHL, приспособления для заточки STIHL и брошюра «Заточка пильных цепей STIHL» помогут правильно заточить пильную цепь.

фен. Брошюру можно найти на сайте [www.stihl.com/sharpening-brochure](http://www.stihl.com/sharpening-brochure).

Компания STIHL рекомендует поручить заточку пильных цепей специализированному дилеру STIHL.



- Режущие зубья пильной цепи острые. Пользователь может порезаться.
- ▶ Надевайте рабочие перчатки из прочного материала.

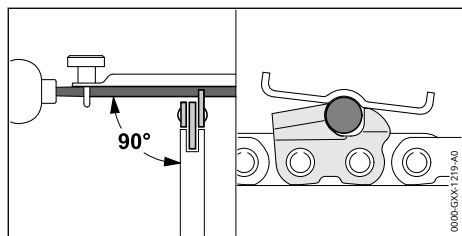

- ▶ Подпилите каждый резец круглым напильником так, чтобы были соблюдены следующие условия:
  - Круглый напильник соответствует шагу пильной цепи.
  - Круглый напильник направляется изнутри наружу.
  - Круглый напильник направляется под прямым углом к направляющей.

- Угол заточки 30° сохраняется.

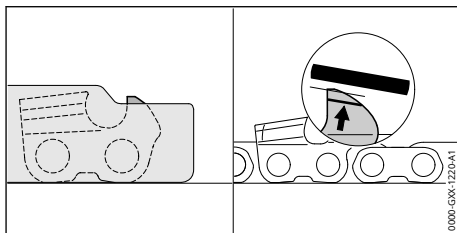

- ▶ Опилите ограничитель глубины плоским напильником так, чтобы он находился заподлицо с опилочным шаблоном STIHL и параллельно отметке износа. Размер файла STIHL должен соответствовать шагу пильной цепи.
- ▶ Если что-то неясно: обратитесь к дилеру STIHL.

## 17 Ремонт

### 17.1 Ремонт бензопилы, направляющей шины и пильной цепи.

- Пользователь не может самостоятельно отремонтировать бензопилу, направляющую шину и пильную цепь.
- ▶ Если бензопила, направляющая или пильная цепь повреждены: Не используйте бензопилу, направляющую или пильную цепь и обратитесь к специализированному дилеру STIHL.

## 18 Устранение неполадок

### 18.1 Устранение неисправностей бензопилы

Большинство неисправностей имеют одни и те же причины.

- ▶ Выполните следующие меры:
  - Очистите воздушный фильтр.
  - Очистите или замените свечу зажигания.
  - Установите скорость холостого хода.
- ▶ Если неисправность сохраняется: Выполните действия, указанные в следующей таблице.

Беспокойство	Вызванный	средство
Двигатель невозможно запустить.	Есть в топливном баке недостаточно мощности материал.	▶ Смешайте топливо и заправьте бензопилу.
	Двигатель залил.	▶ Провентилируйте камеру сгорания.
	Карбюратор слишком горячий.	▶ Дайте бензопиле остыть. ▶ При наличии ручного топливного насоса: перед запуском двигателя нажмите на ручной топливный насос не менее 10 раз.
Двигатель работает неравномерно на холостом ходу Рис.	Дер Карбюратор сломан лед	▶ Дайте бензопиле нагреться до +10 °С.
	Дер Карбюратор сломан лед	▶ Дайте бензопиле нагреться до +10 °С.

Беспокойство	Вызванный	средство
Двигатель глохнет на холостом ходу.	Карбюратор обледенел.	► Дайте бензопиле нагреться до +10 °С.
Двигатель ускоряется неплохо.	Пильная цепь слишком натянута.	► Правильно натяните пильную цепь.
Пильная цепь работает не загорается при подаче газа.	Цепной тормоз есть вставлен.	► Отпустите тормоз цепи.
	Пильная цепь слишком натянута.	► Правильно натяните пильную цепь.
	Отклоняющая звезда направляющая есть заблокирован.	► Очистите отклоняющую звезду направляющей растворителем смолы STIHL.
Двигатель достигает максимальной производительности нет.	Глушитель грязный.	► Посетите специализированного дилера STIHL.
Во время работы Дымит или пахнет горелым?	Пильная цепь есть Не верно заточенный.	► Правильно заточите пильную цепь.
	В масляном баке недостаточно пильной цепи. Клеевое масло.	► Залейте клейкое масло для пильной цепи.
	Пильная цепь слишком натянута.	► Правильно натяните пильную цепь.
	Бензопила будет используется не правильно заканчивается.	► Объясните применение и попрактикуйтесь.

### 18.2 Настройка скорости холостого хода

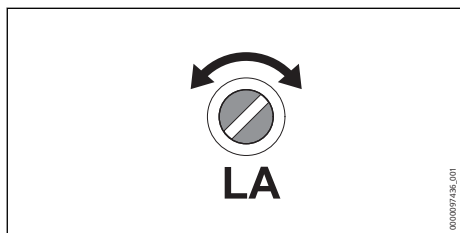

#### Двигатель глохнет на холостом ходу

- Запустите двигатель и отпустите тормоз цепи.
- Прогрейте двигатель газовыми ударами в течение примерно 1 минуты.
- Если двигатель продолжает глохнуть на холостом ходу: поверните винт ограничения холостого хода LA на 1/2 оборота по часовой стрелке и снова запустите двигатель.
- Поворачивайте стопорный винт холостого хода LA по часовой стрелке до тех пор, пока пильная цепь не начнет вращаться.
- Поверните винт ограничителя холостого хода LA на 1 оборот против часовой стрелки.

#### Пильная цепь работает непрерывно на холостом ходу.

- Запустите двигатель и отпустите тормоз цепи.
- Прогрейте двигатель газовыми ударами в течение примерно 1 минуты.

- Поворачивайте стопорный винт холостого хода LA против часовой стрелки до тех пор, пока пильная цепь не остановится.
- Поверните винт ограничителя холостого хода LA на 1 оборот против часовой стрелки.

### 18.3 Проветривание камеры сгорания

- Включите тормоз цепи.

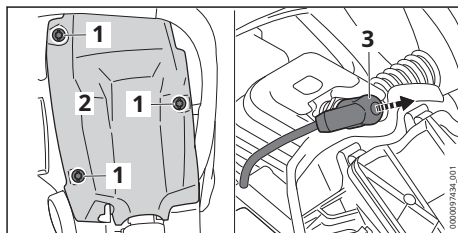

- Поворачивайте замки капота (1) против часовой стрелки до тех пор, пока капот (2) не станет возможным снять.
- Снимите капот (2).
- Отсоедините разъем свечи зажигания (3).
- Выверните свечу зажигания.
- Просушите свечу зажигания.



ПРЕДУПРЕЖДЕНИЕ

■ Если вытянуть ручку стартера при снятом разъеме свечи зажигания, могут возникнуть искры. Искры могут вызвать пожар и взрыв в легковоспламеняющихся или взрывоопасных средах. Люди могут быть серьезно ранены или убиты, а также может быть нанесен материальный ущерб.

- Установите комбинированный рычаг  в нужное положение и удерживайте его, прежде чем вынимать ручку стартера.

► Установите комбинированный рычаг на место и удерживайте его.

► Несколько раз вытяните ручку стартера и верните ее.

Камера сгорания вентилируемая.

► Вверните свечу зажигания и плотно затяните ее.

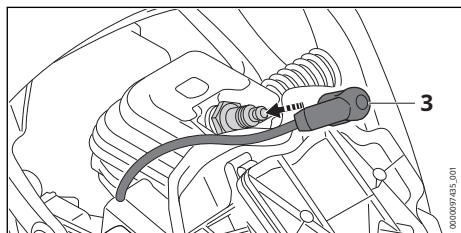

- Плотно прижмите разъем свечи зажигания (3).
- Наденьте капюшон (2).
- Поверните крепления капота (1) по часовой стрелке и плотно затяните. Капот (2) закрыт.

## 19 Технические данные

### 19.1 Бензопила STIHL MS 162, MS 172

#### МС 162

- Объем: 30,1 см<sup>3</sup>
- Производительность согласно ISO 7293: 1,3 кВт (1,8 л.с.)
- Холостой ход согласно ISO 11681: 3000 ± 50 мин.<sup>-1</sup>
- Разрешенные свечи зажигания: NGK CMR6H от STIHL, STIHL ZK C 10.
- Зазор между электродами свечи зажигания: 0,5 мм.
- Вес с пустым топливным баком, пустым масляным баком, без направляющей шины и без пильной цепи: 4,5 кг.
- Максимальная емкость топливного бака: 396 см<sup>3</sup> (0,396 л)
- Максимальный объем масляного бака: 280 см<sup>3</sup> (0,28 л)

#### МС 162 (только ЕС)

- Объем: 30,1 см<sup>3</sup>

- Производительность согласно ISO 7293: 1,2 кВт (1,6 л.с.)
- Холостой ход согласно ISO 11681: 3000 ± 50 мин.<sup>-1</sup>
- Разрешенные свечи зажигания: NGK CMR6H от STIHL, STIHL ZK C 10.
- Зазор между электродами свечи зажигания: 0,5 мм.
- Вес с пустым топливным баком, пустым масляным баком, без направляющей шины и без пильной цепи:
  - МС 162: 4,5 кг
  - МС 162 С: 4,8 кг
- Максимальная емкость топливного бака: 396 см<sup>3</sup> (0,396 л)
- Максимальный объем масляного бака: 280 см<sup>3</sup> (0,28 л)

#### МС 172

- Объем: 31,8 см<sup>3</sup>
- Производительность согласно ISO 7293: 1,5 кВт (2,0 л.с.)
- Холостой ход согласно ISO 11681: 3000 ± 50 мин.<sup>-1</sup>
- Разрешенные свечи зажигания: NGK CMR6H от STIHL, STIHL ZK C 10.
- Зазор между электродами свечи зажигания: 0,5 мм.
- Вес с пустым топливным баком, пустым масляным баком, без направляющей шины и без пильной цепи:
  - МС 172: 4,5 кг
  - МС 172 С: 4,8 кг
- Максимальная емкость топливного бака: 396 см<sup>3</sup> (0,396 л)
- Максимальный объем масляного бака: 280 см<sup>3</sup> (0,28 л)

#### МС 172 (только ЕС)

- Объем: 31,8 см<sup>3</sup>
- Производительность согласно ISO 7293: 1,4 кВт (1,9 л.с.)
- Холостой ход согласно ISO 11681: 3000 ± 50 мин.<sup>-1</sup>
- Разрешенные свечи зажигания: NGK CMR6H от STIHL, STIHL ZK C 10.
- Зазор между электродами свечи зажигания: 0,5 мм.
- Вес с пустым топливным баком, пустым масляным баком, без направляющей шины и без пильной цепи:
  - МС 172: 4,5 кг
  - МС 172 С: 4,8 кг
- Максимальная емкость топливного бака: 396 см<sup>3</sup> (0,396 л)
- Максимальный объем масляного бака: 280 см<sup>3</sup> (0,28 л)

### 19.2 Цепные колеса и скорости цепи

Можно использовать следующие звездочки

:

- 6 зубьев для 3/8" Р
  - Максимальная скорость цепи согласно ISO 11681: 24,8 м/с.

- Скорость цепи при максимальной мощности: 18,6 м/с
- 8 зубьев для 1/4"
- Максимальная скорость цепи согласно ISO 11681: 23,6 м/с
- Скорость цепи при максимальной мощности: 16,9 м/с

### 19.3 Минимальная глубина канавок направляющих

Минимальная глубина канавки зависит от шага направляющей.

- 3/8" P: 5 мм

### 19.4 Значения звука и значения вибрации

#### MS 162

- Уровень звукового давления  $L_{\text{пек}}(\text{A})$  измерено согласно ISO 22868: 100 дБ(A). Значение K для уровня звукового давления составляет 2 дБ(A).
- Уровень звуковой мощности  $L_{\text{век}}(\text{A})$  измерено согласно ISO 22868: 110 дБ(A). Значение K для уровня звуковой мощности составляет 2 дБ(A).
- Значение вибрации  $a_{\text{Hv}}$ , экв. измерено согласно ИСО 22867:
  - Трубка ручки: 3,7 м/с<sup>2</sup>. Значение K для уровня вибрации составляет 2 м/с<sup>2</sup>.
  - Рукоятка управления: 3,7 м/с<sup>2</sup>. Значение K для уровня вибрации составляет 2 м/с<sup>2</sup>.

#### MS 162 (только ЕС)

- Уровень звукового давления  $L_{\text{пек}}(\text{A})$  измерено согласно ISO 22868: 100 дБ(A). Значение K для уровня звукового давления составляет 2 дБ(A).
- Уровень звуковой мощности  $L_{\text{век}}(\text{A})$  измерено согласно ИСО 22868:
  - MS 162: 111 дБ(A). Значение K для уровня звуковой мощности составляет 2 дБ(A).
  - MS 162 C: 112 дБ(A). Значение K для уровня звуковой мощности составляет 2 дБ(A).
- MS 162 Значение вибрации  $a_{\text{Hv}}$ , экв. измерено согласно ИСО 22867:
  - Трубка ручки: 3,2 м/с<sup>2</sup>. Значение K для уровня вибрации составляет 2 м/с<sup>2</sup>.
  - Ручка управления: 3,0 м/с<sup>2</sup>. Значение K для уровня вибрации составляет 2 м/с<sup>2</sup>.
- MS 162 C Значение вибрации  $a_{\text{Hv}}$ , экв. измеренный согласно ISO 22867:
  - Трубка ручки: 3,6 м/с<sup>2</sup>. Значение K для уровня вибрации составляет 2 м/с<sup>2</sup>.

- Ручка управления: 3,0 м/с<sup>2</sup>. Значение K для уровня вибрации составляет 2 м/с<sup>2</sup>.

#### MS 172

- Уровень звукового давления  $L_{\text{пек}}(\text{A})$  измерено согласно ISO 22868: 100 дБ(A). Значение K для уровня звукового давления составляет 2 дБ(A).
- Уровень звуковой мощности  $L_{\text{век}}(\text{A})$  измерено согласно ISO 22868: 110 дБ(A). Значение K для уровня звуковой мощности составляет 2 дБ(A).
- MS 172 Значение вибрации  $a_{\text{Hv}}$ , экв. измерено согласно ИСО 22867:
  - Трубка ручки: 3,0 м/с<sup>2</sup>. Значение K для уровня вибрации составляет 2 м/с<sup>2</sup>.
  - Рукоятка управления: 3,4 м/с<sup>2</sup>. Значение K для уровня вибрации составляет 2 м/с<sup>2</sup>.
- MS 172 C Значение вибрации  $a_{\text{Hv}}$ , экв. измеренный согласно ISO 22867:
  - Трубка ручки: 3,0 м/с<sup>2</sup>. Значение K для уровня вибрации составляет 2 м/с<sup>2</sup>.
  - Рукоятка управления: 3,4 м/с<sup>2</sup>. Значение K для уровня вибрации составляет 2 м/с<sup>2</sup>.

#### MS 172 (только ЕС)

- Уровень звукового давления  $L_{\text{пек}}(\text{A})$  измерено согласно ISO 22868: 101 дБ(A). Значение K для уровня звукового давления составляет 2 дБ(A).
- Уровень звуковой мощности  $L_{\text{век}}(\text{A})$  измерено согласно ISO 22868: 112 дБ(A). Значение K для уровня звуковой мощности составляет 2 дБ(A).
- MS 172 Значение вибрации  $a_{\text{Hv}}$ , экв. измерено согласно ИСО 22867:
  - Трубка ручки: 3,5 м/с<sup>2</sup>. Значение K для уровня вибрации составляет 2 м/с<sup>2</sup>.
  - Ручка управления: 3,2 м/с<sup>2</sup>. Значение K для уровня вибрации составляет 2 м/с<sup>2</sup>.
- MS 172 C Значение вибрации  $a_{\text{Hv}}$ , экв. измеренный согласно ISO 22867:
  - Трубка ручки: 3,2 м/с<sup>2</sup>. Значение K для уровня вибрации составляет 2 м/с<sup>2</sup>.
  - Ручка управления: 3,2 м/с<sup>2</sup>. Значение K для уровня вибрации составляет 2 м/с<sup>2</sup>.

Информация о соответствии Директиве работодателя по вибрации 2002/44/ЕС доступна ниже.

Об этом говорится на сайте [www.stihl.com/vib](http://www.stihl.com/vib).

### 19.5 ДОСТИГНУТЬ

REACH – это регламент ЕС по регистрации, оценке и одобрению химических веществ.

Информацию о соответствии регламенту REACH можно найти на сайте [www.stihl.com/reach](http://www.stihl.com/reach).

**19.6 Значение выбросов выхлопных газов**

Содержание СО измерено в рамках процедуры утверждения типа ЕС.2-Значение указано на сайте [www.stihl.com/co2](http://www.stihl.com/co2) в указаном в технических данных конкретного продукта.

Измеренный СО<sub>2</sub>-Ценность была равна единице

представительный двигатель был определен с использованием стандартизированной процедуры испытаний в лабораторных условиях.

и не является гарантией, явной или подразумеваемой, работоспособности какого-либо конкретного двигателя.

Благодаря использованию и техническому обслуживанию по назначению, описанном в данной инструкции по эксплуатации, соответствующие требования по выбросам выхлопных газов соблюдаются. Если в двигатель будут внесены какие-либо изменения, срок действия лицензии на эксплуатацию истечет.

## 20 комбинаций направляющих и пильных цепей

### 20.1 Бензопила STIHL MS 162, MS 172

#### MS 162

разделение	ссылка на диск ширина угла/паза	длина	Направляющая	Количество зубов отклоняющая звезда	Количество водителей конечности	Пильная цепь
3/8" П	1,1 мм	30 см	Свет	-	44	61 ПММЗ (Тип 3610)
				7		
			Ролломатик Е Мини / Легкий 01	7		
			Ролломатик Е Мини Свет/Свет Р01			
		35 см	Свет	-	50	
			Ролломатик Е Мини / Свет 01	7		
Ролломатик Е Мини Свет/Свет Р01	7					
40 см	Свет	-	55			
	Ролломатик Е Мини / Свет 01	7				
1/4"	1,3 мм	30 см	резьба	-	64	<sup>13</sup> среднееквадратичных значений (Тип 3661)

Длина резки направляющей зависит от используемой бензопилы и пильной цепи. Фактическая длина резки направляющей может быть меньше указанной длины.

#### MS 172

разделение	ссылка на диск ширина угла/паза	длина	Направляющая	Количество зубов отклоняющая звезда	Количество водителей конечности	Пильная цепь
3/8" П	1,1 мм	30 см	Ролломатик Е Мини / Свет 01	7	44	61 ПММЗ (Тип 3610)
			Ролломатик Е Мини Свет/Свет Р01			
		35 см	Ролломатик Е Мини / Свет 01		50	
			Ролломатик Е Мини Свет/Свет Р01			



разделение	ссылка на диск ширина угла/паза	длина	Направляющая	Количество зубов отклоняющая звезда	Количество водителей конечности	Пильная цепь
	1,3 мм	40 см	Роллома тик Е Мини / Свет 01	9	55	63 ПМ (Тип 361 3) 63 ПМЗ (Тип 36 36)
		30 см	Ролломатик Э / Свет 04		44	
			Роллома тик Е Свет / Свет P04			
		35 см	Ролломатик Э / Свет 04		50	
			Роллома тик Е Свет / Свет P04			
		40 см	Ролломатик Э / Свет 04		55	
			Роллома тик Е Свет / Свет P04			
		1/4"	1,3 мм		30 см	

Длина резки направляющей зависит от используемой бензопилы и пильной цепи.  
Фактическая длина резки направляющей может быть меньше указанной длины.

## 21 запасные части и аксессуары

► Не выбрасывайте вместе с бытовыми отходами.

### 21.1 Запасные части и аксессуары

**STIHL** Эти символы обозначают оригинальные запасные части STIHL и оригинальные аксессуары STIHL.

STIHL рекомендует использовать оригинальные запасные части STIHL и оригинальные аксессуары STIHL.

Запасные части и аксессуары других производителей не могут быть оценены STIHL с точки зрения надежности, безопасности и пригодности, несмотря на постоянный мониторинг рынка, и STIHL не может ругаться за их использование.

Оригинальные запасные части STIHL и оригинальные аксессуары STIHL можно приобрести у специализированного дилера STIHL.

## 22 Утилизация

### 22.1 Утилизация бензопилы

Информацию по утилизации можно получить в местной администрации или у специализированного дилера STIHL.

Неправильная утилизация может нанести вред здоровью и загрязнить окружающую среду.

► Сдавайте продукцию STIHL, включая упаковку, в подходящий пункт сбора для переработки в соответствии с местными правилами.

## 23 декларация соответствия ЕС

### 23.1 Бензопила STIHL MS 162, MS 172

ANDREAS STIHL AG & Co. KG

Бадштрассе 115

D-71336 Вайблинген

Германия

заявляет под исключительную ответственность, что

- Тип: бензопила
- Бренд: Штиль
- Тип: MS 162, идентификационный номер серии: 1148.
  - Объем: 30,1 см<sup>3</sup>
- Тип: MS 172, идентификационный номер серии: 1148.
  - Объем: 31,8 см<sup>3</sup>

соответствует соответствующим положениям Директив 2011/65/ЕС, 2006/42/ЕС, 2014/30/ЕС и 2000/14/ЕС и был разработан и изготовлен в соответствии с версиями следующих стандартов, действующих на дату производства: EN ISO 11681-1, EN 55012 и EN 61000-6-1.

Типовое испытание ЕС в соответствии с Директивой 2006/42/ЕС, статья 12.3(б) было проведено: DPLF, Немецким центром испытаний и сертификации сельскохозяйственных и лесохозяйственных технологий GbR (NB 0363),

Шпрембергштрассе 1, 64823 Грос-Умштадт, Германия

- Номер сертификата:
  - MC 162: K-ЭГ-2019/9432
  - MC 172: K-EG-2019/9434

Для определения измеренных и гарантированных уровней звуковой мощности процедура была проведена в соответствии с Директивой 2000/14/ЕС, Приложение V, с использованием стандарта ISO 9207.

- MC 162
  - Измеренный уровень звуковой мощности: 113 дБ(А)
  - Гарантированный уровень звуковой мощности: 115 дБ(А)
- MC 172
  - Измеренный уровень звуковой мощности: 114 дБ(А)
  - Гарантированный уровень звуковой мощности: 116 дБ(А)

Техническая документация включена в одобрение продукции AND-REAS STIHL AG & Co. KG.

На бензопиле указан год выпуска и номер станка.

Вайблинген, 1 августа 2022 г.

АНДРЕАС ШТИЛЬ АГ & Ко. КГ

я. в. 

Роберт Олма, вице-президент по вопросам регулирования и глобальным связям с правительством

## 24 Декларация соответствия UKCA

### 24.1 Бензопила STIHL MS 162, MS 172



ANDREAS STIHL AG & Co. KG  
Бадштрассе 115  
D-71336 Вайблинген  
Германия

заявляет под исключительную ответственность, что

- Тип: бензопила
- Бренд: Штиль
- Тип: MS 162, идентификационный номер серии: 1148.
  - Объем: 30,1 см<sup>3</sup>
- Тип: MS 172, идентификационный номер серии: 1148.

- Объем: 31,8 см<sup>3</sup>

соответствующие положения британских правил «Ограничение использования определенных опасных веществ в электрическом и электронном оборудовании» 2012 г., «Правила по поставке оборудования (безопасности)» 2008 г., «Правила электромагнитной совместимости» 2016 г. и «Излучение шума в окружающую среду оборудованием, используемым на открытом воздухе». Нормативам 2001 года и был разработан и изготовлен в соответствии с версиями следующих стандартов, действующих на дату производства: EN ISO 11681-1, EN 55012 и EN 61000-6-1.

Типовые испытания проводились по адресу: Intertek Testing & Certification Ltd, Academy Place, 1-9 Brook Street, Brentwood Essex, CM14 5NQ, Великобритания.

- Номер сертификата:
  - MS 162: UK-MCR-0027
  - MS 172: UK-MCR-0028

Для определения измеренных и гарантированных уровней звуковой мощности процедура проводилась в соответствии с Постановлением Великобритании «Выбросы шума в окружающую среду оборудованием для использования на открытом воздухе» 2001 года, Приложение 8, с использованием стандарта ISO 9207.

- MC 162
  - Измеренный уровень звуковой мощности: 113 дБ(А)
  - Гарантированный уровень звуковой мощности: 115 дБ(А)
- MC 172
  - Измеренный уровень звуковой мощности: 114 дБ(А)
  - Гарантированный уровень звуковой мощности: 116 дБ(А)

Техническая документация хранится в компании ANDREAS STIHL AG & Co. KG.

На бензопиле указан год выпуска и номер станка.

Вайблинген, 1 августа 2022 г.

АНДРЕАС ШТИЛЬ АГ & Ко. КГ

я. в. 

Роберт Олма, вице-президент по вопросам регулирования и глобальным связям с правительством

## 25 адресов Штаб-квартира STIHL

ANDREAS STIHL AG & Co. KG, а/  
я 1771  
D-71307 Вайблинген

**Торговые компании STIHL**

**ГЕРМАНИЯ**

Штаб-квартира продаж STIHL AG & Co. KG  
Robert-Bosch-Straße 13  
64807 Дибург  
Телефон: +49 6071 3055358

**АВСТРИЯ**

STIHL Ges.mbH.  
Фахмарктштрассе 7  
2334 Фёзендорф  
Телефон: +43 1 86596370

**ШВЕЙЦАРИЯ**

STIHL Sales AG  
Изенриетштрассе 4  
8617 Мёнхальторф  
Телефон:+41 44 9493030

[www.stihl.com](http://www.stihl.com)

**\*04582000021B\***  
0458-200-0021-B

**\*04582000021B\***  
0458-200-0021-B