

STIHL[®]

STIHL BR 200

Инструкция по эксплуатации



Содержание

К данной инструкции по эксплуатации	2
Указания по технике безопасности и технике работы	2
Комплектация устройства	9
Регулирование тросика управления дроссельной заслонкой	10
Наложение подвесного ремня	10
Топливо	11
Заправка топливом	12
Для информации перед пуском	13
Пуск / остановка мотора	13
Указания по эксплуатации	15
Очистка воздушного фильтра	16
Настройка карбюратора	16
Катализатор выхлопных газов	18
Свеча зажигания	18
Работа мотора	19
Хранение устройства	19
Указания по техобслуживанию и техническому уходу	20
Минимизация износа, а также избежание повреждений	22
Важные комплектующие	23
Технические данные	24
Указания по ремонту	25
Устранение отходов	25
Сертификат соответствия ЕС	25
Адреса	26

Уважаемые покупатели,

большое спасибо за то, что вы решили приобрести высококачественное изделие фирмы STIHL.

Данное изделие было изготовлено с применением передовых технологий производства, а также с учетом всех необходимых мер по обеспечению качества. Мы стараемся делать все возможное, чтобы Вы были довольны данным агрегатом и могли беспрепятственно работать с ним.

При возникновении вопросов относительно Вашего агрегата, просим вас обратиться, к Вашему дилеру или непосредственно в нашу бытовую компанию.

Ваш



Др. Nikolas Stihl

STIHL®

Данная инструкция по эксплуатации защищена авторским правом. Компания оставляет за собой все права, особенно право на распространение, перевод и обработку материала с помощью электронных систем.

К данной инструкции по эксплуатации

Картинки-символы

Все картинки-символы, которые нанесены на устройство, объясняются в данной инструкции по эксплуатации.

В зависимости от устройства и оснащения на устройстве могут быть нанесены следующие картинки-символы.



Топливный бак; топливная смесь из бензина и моторного масла

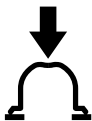

Приведение в действие ручного топливного насоса

Обозначение разделов текста



ПРЕДУПРЕЖДЕНИЕ

Предупреждение об опасности несчастного случая и травмы для людей а также тяжёлого материального ущерба.



УКАЗАНИЕ

Предупреждение о возможности повреждения устройства либо отдельных комплектующих.

Техническая разработка

Компания STIHL постоянно работает над дальнейшими разработками всех машин и устройств; поэтому права на все изменения комплектации поставки по форме, технике и оборудованию мы должны оставить за собой.

Поэтому относительно указаний и рисунков данной инструкции по эксплуатации не могут быть предъявлены никакие претензии.

Указания по технике безопасности и технике работы



При работе с агрегатом следует принимать особые меры предосторожности.



Перед первичным вводом в эксплуатацию внимательно ознакомиться с инструкцией по эксплуатации, хранить ее в надёжном месте для последующего пользования. Несоблюдение инструкции по эксплуатации может оказаться опасным для жизни.

Соблюдать действующие в данной стране правила безопасности, например, профсоюзов, фондов социального страхования, органов по охране труда и других учреждений.

Каждый работающий с агрегатом впервые: должен быть проинструктирован специализированным дилером или другим специалистом, как следует правильно обращаться с агрегатом – или пройти специальный курс обучения.

Несовершеннолетние к работе с агрегатом не допускаются – за исключением людей старше 16 лет, проходящих обучение под присмотром.

Вблизи работающего агрегата не должны находиться дети, животные и зрители.

Если агрегат не используется, его следует отставить в сторону так, чтобы он никому не мешал. Защитить агрегат от несанкционированного использования.

Пользователь несет ответственность за несчастные случаи или опасности, угрожающие другим людям либо их имуществу.

Агрегат разрешается передавать или давать напрокат только тем людям, которые хорошо ознакомлены с данной моделью и обучены обращению с ней – при этом, всегда должна прилагаться инструкция по эксплуатации.

Применение устройств, вырабатывающих сильный шум, может быть по времени ограничено как национальными, так и местными предписаниями.

Ввод агрегата в эксплуатацию разрешается только в том случае, если не повреждена ни одна из деталей.

Не применять мойку высокого давления для очистки агрегата. Сильная струя воды может повредить детали агрегата.

Принадлежности и запасные части

Устанавливать только те детали и принадлежности, которые допущены компанией STIHL для данного агрегата или абсолютно идентичны технически. При возникновении вопросов обратиться к

специализированному дилеру. Применять только высококачественные детали и принадлежности. В противном случае существует опасность возникновения несчастных случаев или повреждения агрегата.

Компания STIHL рекомендует применение оригинальных деталей и принадлежностей STIHL. Они оптимально согласованы по своим свойствам с агрегатом и соответствуют требованиям пользователя.

Не вносить какие-либо изменения в конструкцию агрегата – это может отрицательно сказаться на безопасности. Компания STIHL снимает с себя ответственность за ущерб, нанесенный людям и имуществу, вследствие применения не допущенных к эксплуатации навесных устройств.

Физическое состояние, требуемое для работы

Люди, работающие с агрегатом, должны быть отдохнувшими, здоровыми и в хорошем физическом состоянии.

Тот, кому по состоянию здоровья не следует утомляться, должен проконсультироваться у врача, может ли он работать с данным агрегатом.

Только для людей с имплантированным кардиостимулятором: система зажигания данного агрегата генерирует очень незначительное электромагнитное поле. Влияние

электромагнитного поля на отдельные типы кардиостимуляторов не удается исключить полностью. Во избежание риска для здоровья компания STIHL рекомендует обратиться за консультацией к лечащему врачу и изготовителю кардиостимулятора.

Работа с агрегатом после употребления алкоголя, лекарств, снижающих способность реагирования, или наркотиков не разрешается.

Применение по назначению

Воздуходувное устройство делает возможным удаление листвы, травы, бумаги и тому подобного, например, в садах, на стадионах, на автостоянках или на подъездных путях. Данный агрегат также пригоден для продувки охотничьих троп в лесном хозяйстве.

Не продувать опасные для здоровья материалы.

Применение агрегата для других целей не допускается, так как это может привести к несчастным случаям или повреждению агрегата. Запрещается вносить любые изменения в конструкцию агрегата – это также может привести к несчастным случаям или повреждению агрегата.

Одежда и оснащение

Носить предписанные одежду и оснащение



Одежда должна соответствовать цели применения и не должна мешать при работе. Рекомендуется плотно прилегающая одежда, комбинезон, а не рабочий халат.



Не носить во время работы одежду, шарф, галстук, украшения, которые могут быть затянуты во всасывающее отверстие. Длинные волосы связать и закрепить (платок, шапка, каска и т.п.).

Носить прочную обувь с шероховатой, нескользящей подошвой.

ПРЕДУПРЕЖДЕНИЕ



Чтобы уменьшить угрозу травмирования глаз, следует надевать плотно прилегающие защитные очки в соответствии со стандартом EN 166. Следить за правильным положением очков.

Носить средства "индивидуальной" защиты слуха, например, беруши.

Компания STIHL предлагает широкий ассортимент средств индивидуальной защиты.

Транспортировка агрегата

Всегда останавливать мотор.

При транспортировке в транспортных средствах:

- Агрегат заблокировать от опрокидывания, повреждения и утечки топлива

Заправка топливом



Бензин чрезвычайно легко воспламеняется – держаться на безопасном расстоянии от открытого огня – не проливать топливо – не курить.

Перед заправкой **выключить двигатель**.

Не заправлять топливом, пока двигатель не охладится полностью – топливо может перелиться – **опасность пожара!**

Агрегат перед заправкой снять со спины. Заправлять только установленный на земле агрегат.

Крышку бака открывать осторожно, чтобы избыточное давление понижалось медленно и топливо не могло выбрызгиваться.

Заправку производить только в хорошо проветриваемых местах. При разливе топлива, агрегат следует немедленно очистить – следить за тем, чтобы топливо не попало на одежду, в противном случае немедленно сменить одежду.



Обратить внимание на наличие негерметичности! При утечках топлива, двигатель не запускать – **опасность для жизни вследствие ожогов!**

Резьбовое запорное устройство бака

Винтовую крышку бака никогда не открывать либо закрывать с помощью инструмента. Это может привести к повреждению крышки и утечке топлива.



После заправки следует, по возможности, до отказа затянуть резьбовую крышку топливного бака.

Перед запуском

Проверить безупречность эксплуатационного состояния агрегата – обратить внимание на соответствующую главу в инструкции по эксплуатации:

- Проверить топливную систему на герметичность, особенно видимые детали, например, замок бака, шланговые соединения, ручной топливный насос (только у бензопил с ручным топливным насосом). При наличии негерметичности либо повреждения двигатель не

запускать – **опасность возникновения пожара!** Агрегат до ввода в эксплуатацию следует отдать в ремонт специализированному дилеру

- Рычаг управления подачей топлива должен быть подвижным и самостоятельно возвращаться в положение режима холостого хода
- Переводной рычаг должен легко устанавливаться в положение **STOP** либо ☺
- Нагнетательное устройство должно быть смонтировано согласно инструкциям
- Рукоятки должны быть чистыми и сухими, очищенными от масла и грязи – для надежного управления агрегатом
- Проверить плотность посадки контактного наконечника провода зажигания – при неплотном сидении наконечника возможно искрообразование, искры могут воспламенить топливовоздушную смесь – **опасность пожара!**
- Не вносить какие-либо изменения в устройства управления или устройства безопасности
- Проверить состояние корпуса нагнетательного механизма
- Проверить состояние подвесных ремней – повреждённые либо износившиеся подвесные ремни заменить

Износ корпуса нагнетательного механизма (трещины, сколы) может привести к опасности получения травм выходящими посторонними предметами. При повреждении корпуса нагнетательного механизма обратиться к специализированному дилеру – компания STIHL рекомендует специализированного дилера STIHL.

Агрегат должен эксплуатироваться только в надёжном эксплуатационном состоянии – **опасность несчастного случая!**

Для аварийной ситуации: потренировать быстрое ослабление плечевых ремней и снятие инструмента со спины.

Запустить двигатель

Запуск производите на расстоянии не менее 3 метров от места заправки и не в закрытых помещениях.

Агрегат обслуживается только одним человеком – нахождение посторонних лиц в рабочей зоне запрещено, в том числе и при запуске.

Мотор не запускать из руки – запуск производить согласно указаниям в инструкции по эксплуатации.

Только на ровной подставке, следить за устойчивым и безопасным положением, мотоустройство крепко держать.

После срабатывания двигателя подымающимся потоком воздуха могут подбрасываться предметы (например, камни).

Во время работы

При опасности или в аварийной ситуации немедленно остановить двигатель – переводной рычаг установить в положение **STOP** либо ☺.

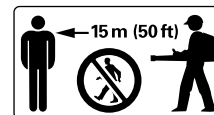

В зоне радиусом до 15 метров не должны находиться посторонние лица – **опасность получения травмы** отбрасываемыми предметами!

Данное расстояние должно соблюдаться также по отношению к предметам (транспортные средства, оконные стекла) – **опасность нанесения материального ущерба!**



Никогда не направлять воздушную струю в сторону других людей либо животных – агрегат может подбрасывать небольшие предметы с большой скоростью – **опасность получения травм!**

При продувке (на открытых участках и в садах) следите за тем, чтобы не подвергать опасности мелких животных.

Агрегат ни в коем случае не должен работать без присмотра.

Соблюдать осторожность при гололедице, влажности, на снегу, на льду, на склонах гор, на неровной местности – **опасность поскользнуться!**

Обращать внимание на препятствия: мусор, пни, корни, канавы – **можно споткнуться!**

Запрещается работать на приставной лестнице, а также на участках, где не обеспечена достаточная устойчивость.

При пользовании берушами необходимо быть особенно внимательным и осмотрительным – так как восприятие предупреждающих звуков (крики, сигнальные звуки и т.д.) ограничено.

Работать спокойно и обдуманно – только при хорошей освещенности и видимости. Работайте осмотрительно, не подвергая опасности других людей.

Для предотвращения чрезмерного утомления следует своевременно делать перерывы в работе – **опасность несчастного случая!**

Глушители с катализатором могут нагреваться особенно сильно.



Агрегат вырабатывает **ядовитые выхлопные газы**, сразу же, как только запускается двигатель. Данные газы могут не иметь запаха и быть невидимыми, а также содержать углеводороды и бензол. Ни в коем случае не эксплуатировать агрегат в закрытых или плохо проветриваемых помещениях – в том числе и агрегаты, оборудованные катализатором.

При работе в канавах, впадинах или в стесненных условиях непременно необходимо обеспечить достаточный воздухообмен – **опасность для жизни вследствие отравления!**

При наступлении тошноты, головной боли, нарушениях зрения (например, уменьшение поля зрения), нарушениях слуха, головокружениях, понижении способности концентрировать внимание, немедленно прекратить работу – эти симптомы могут быть вызваны, среди прочего, повышенной концентрацией отработавших газов – **опасность несчастного случая!**

Не курить при работе с агрегатом, а также вблизи работающего агрегата – **опасность возникновения возгорания!** Из топливной системы могут улетучиваться горючие бензиновые пары.

При сильном образовании пыли всегда носить пылезащитную маску.

Работать с агрегатом, по возможности, бесшумно и с небольшим выделением отработавших газов – двигатель не оставлять работать без необходимости, газ давать только при работе.

Агрегат после завершения работы следует установить на ровную, не горючую подставку. Агрегат не ставить вблизи от легко воспламеняющихся материалов (например, деревянной стружки, коры деревьев, сухой травы, топлива) – **опасность возникновения пожара!**

В случае если агрегат подвергся нагрузке не по назначению (например, воздействие силы в результате удара или падения), перед дальнейшей работой обязательно проверить эксплуатационное состояние агрегата – см. также раздел "Перед запуском". В частности проверить герметичность топливной системы и работу защитных устройств. Ни в коем случае не пользоваться не безопасным в эксплуатации агрегатом. В сомнительном случае обратиться к специализированному дилеру.

Применение воздуходувного устройства

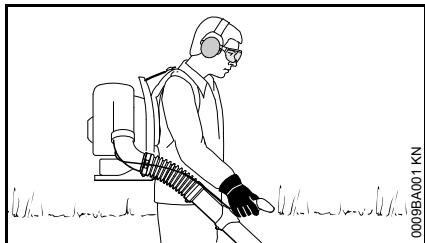

Агрегат носить на спине. Правая рука ведёт нагнетательную трубу на рукоятке управления.

Работать следует, медленно продвигаясь вперёд – постоянно контролируя конец нагнетательной трубы – **не двигаться назад, чтобы не споткнуться!**

Прежде чем снять агрегат со спины, следует выключить двигатель.

Технику работы

Для сведения к минимуму времени обдувки следует предварительно использовать грабли и веник, чтобы разрыхлить убираемый мусор.

Рекомендованная техника работы для сведения к минимуму загрязнения воздуха:

- При необходимости поверхности, которые подлежат очистке воздушным потоком, следует увлажнить, чтобы избежать сильного пылеобразования.
- Не сдувать мусор на людей, особенно детей, домашних животных, в направлении открытых окон либо свежевывмытых транспортных средств. Мусор аккуратно сдувать в сторону
- Собранный мусор следует убирать в ведрах, не сдувать на соседские участки

Рекомендованная техника работы для сведения к минимуму уровня шума:

- Мотоустройства эксплуатировать только в разрешенное время – не эксплуатировать агрегат рано утром, поздно ночью или во время обеденного перерыва, когда это может помешать людям. Придерживаться времени, принятого на месте эксплуатации
- Во время работы воздуходувки следует эксплуатировать на минимальных оборотах двигателя
- До начала эксплуатации оборудование следует проверить, обратив особое внимание на глушитель, отверстия для всасывания воздуха и воздушный фильтр

Вибрация

Длительное пользование мотоустройством может привести к вызванным вибрацией нарушениям местного кровообращения (синдром “белых пальцев”).

Общепринятая продолжительность пользования устройством не может быть установлена, так как это зависит от многих факторов.

Длительность пользования устройством увеличивается благодаря следующим мерам:

- тёплые руки,
- перерывы в работе.

Длительность пользования сокращается вследствие:

- личного предрасположения рабочего к плохому кровообращению (признаки: часто холодные пальцы, зудение пальцев);
- низких наружных температур;
- больших усилий при захвате мотоустройства (крепкое схватывание мешает кровообращению).

При регулярном, длительном пользовании мотоустройством и при повторном появлении соответствующих симптомов (например, зудение пальцев) рекомендуется проводить регулярное медицинское обследование.

Техническое обслуживание и ремонт

Производите регулярно техническое обслуживание мотоустройства. Производите только те работы по техобслуживанию и ремонту, которые описаны в данной инструкции по эксплуатации. Выполнение всех других работ поручите торговому агенту-специалисту.

Фирма STIHL рекомендует поручить проведение работ по техобслуживанию и ремонту только торговому агенту-специалисту фирмы STIHL. Торговые агенты-специалисты фирмы STIHL посещают регулярно курсы по повышению квалификации и в их распоряжении предоставляется техническая информация.

Применяйте только высококачественные запасные части. Иначе существует опасность возникновения несчастных случаев или повреждения устройства. При возникновении вопросов обратитесь к торговому агенту-специалисту.

Фирма STIHL рекомендует применение оригинальных запасных частей фирмы STIHL. Эти запчасти оптимально согласованы по своим свойствам с устройством и соответствуют требованиям пользователя.

При ремонте, техобслуживании и очистке **выключите обязательно двигатель**. – **Опасность травмы!** – Исключение: Настройка карбюратора и холостого хода.

Мотор при вытянутом штекере свечи зажигания или при выкрученной свече зажигания не разрешается запускать с помощью устройства запуска – **опасность возникновения пожара** вследствие попадания искр зажигания вне цилиндра!

Мотоустройство обслуживать и не хранить вблизи источника открытого огня.

Проверяйте регулярно герметичность запорного устройства топливного бака.

Применяйте только безупречные, допущенные фирмой STIHL свечи зажигания, – см. "Технические данные".

Проверьте запальный кабель (безупречная изоляция, прочное присоединение).

Контролируйте безупречное состояние глушителя.

Не работайте с дефектным или снятым шумоглушителем. – **Опасность пожара! - Повреждение слуха!**

Не дотрагивайтесь до горячего глушителя. – **Опасность ожога!**

Состояние antivибрационных элементов оказывает влияние на поведение устройства при вибрации. – Контролируйте регулярно antivибрационные элементы.

Остановить мотор для устранения неполадок.

Комплектация устройства

Отвёртка находится в прилагаемой сумочке для принадлежностей.

Установить гофрированный шланг на колесо

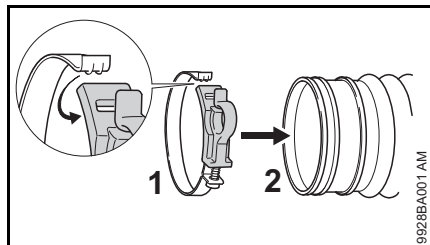

- Хомутик шланга (1) разъединить и уложить вокруг гофрированного шланга (2)
- Фиксирующую пластину вставить в паз

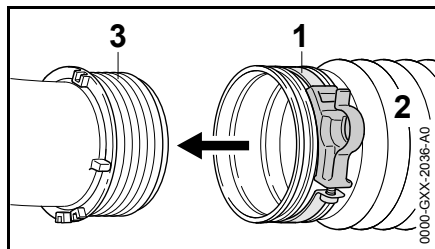

- Гофрированный шланг (2) ввести над торцевым уплотнением (3) до упора
- Выровнять хомутик шланга (1) и торцевое уплотнение (3) – как на рисунке

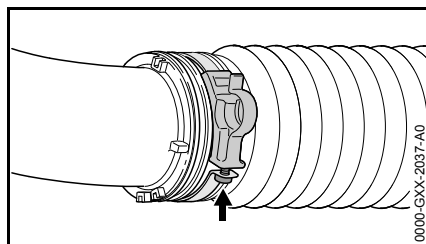

- Затянуть болт (стрелка)

Установить нагнетательную трубку и насадку

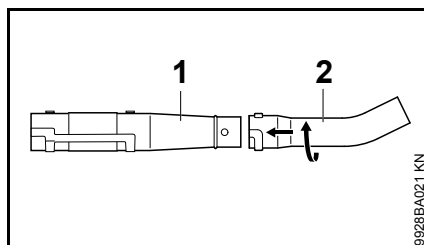

- Соединить нагнетательную трубку (1) с насадкой (2)

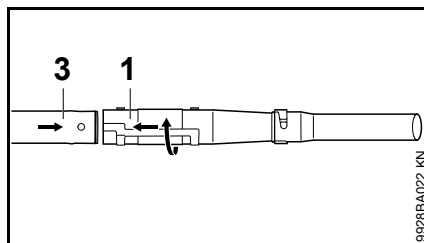

- Соединить нагнетательную трубку (1) с нагнетательной трубкой (3)

Смонтировать рукоятку управления

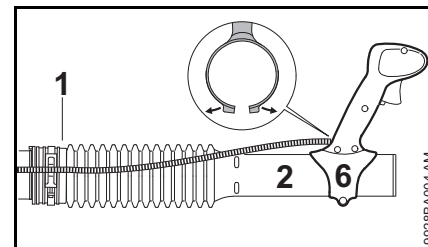

- Рукоятку управления (6) разъединить и провести над штуцером гофрированного шланга (2)
- Тросик газа установить в крепление хомутика шланга (1)

Регулировка рукоятки управления

- Устройство повесить на спину и отрегулировать подвесной ремень – см. "Установка подвесного ремня"

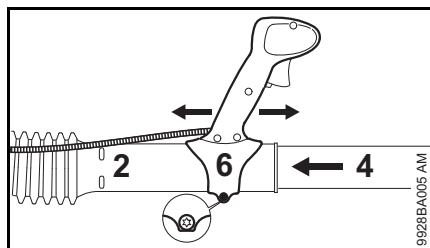

- Нагнетательную трубку (4) ввести в штуцер гофрированного шланга (2) до упора
- Рукоятку управления (6) переместить в продольном направлении и отрегулировать под длину руки
- Затянуть болт на рукоятке управления (6)

Регулирование тросика управления дроссельной заслонкой

После монтажа устройства либо после более длительного времени эксплуатации может понадобиться корректировка регулировки троса управления дроссельной заслонкой.

Трос управления дроссельной заслонкой отрегулировать только при полностью установленном устройстве.

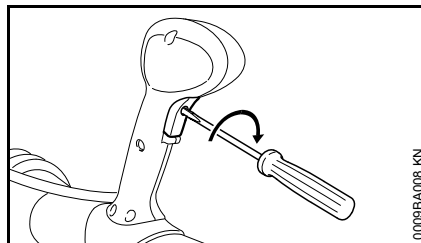

- Рычаг газа привести в положение полного газа – до упора
- Болт в рычаге газа полностью повернуть по направлению стрелки до первого сопротивления. Потом ещё на один оборот повернуть дальше

Наложение подвесного ремня

Регулировка подвесного ремня

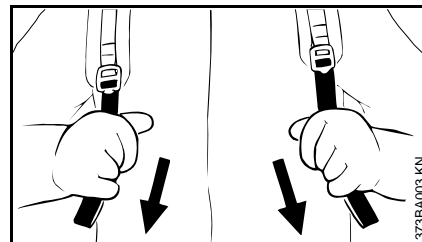

- Концы ремней потянуть вниз, подвесные ремни натягиваются

Ослабить подвесной ремень

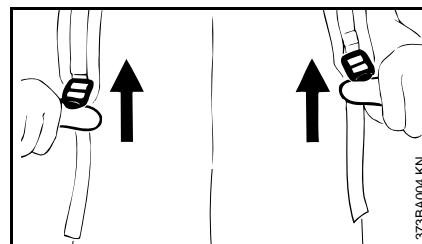

- Зажимную задвижку приподнять
- Подвесной ремень отрегулировать таким образом, чтобы наспинная пластина плотно и надёжно прилегал к спине

Топливо

Двигатель должен работать на топливной смеси из бензина и моторного масла.

ПРЕДУПРЕЖДЕНИЕ

Избегать непосредственного контакта с топливом и вдыхания топливных паров.

STIHL MotoMix

Компания STIHL рекомендует применение смеси STIHL MotoMix. Данная топливная смесь не содержит бензол, тетраэтилсвинец, имеет высокое октановое число и всегда обеспечивает правильное соотношение смеси.

Топливная смесь STIHL MotoMix для максимального срока службы двигателя STIHL смешана с моторным маслом HP Ultra для двухтактных двигателей.

Топливная смесь MotoMix представлена не на всех рынках сбыта.

Приготовление топливной смеси

УКАЗАНИЕ

Непригодные горюче-смазочные материалы, или не соответствующий инструкциям состав смеси, могут привести к серьезным повреждениям привода. Бензин или моторное масло более низкого качества могут

повредить двигатель, уплотняющие кольца, трубопроводы и топливный бак.

Бензин

Применять только **марочный бензин** с минимальным октановым числом 90 ROZ – содержащий или не содержащий тетраэтилсвинец.

Устройства с катализатором для нейтрализации отработавших газов должны эксплуатироваться только на бензине, не содержащем тетраэтилсвинец.

УКАЗАНИЕ

После частых заправок этилированным бензином может значительно понизиться эффективность катализатора.

Бензин с долей содержания этанола выше 10% у двигателей с карбюраторами, имеющими ручную регулировку, может вызвать сбой в работе и поэтому для данных двигателей использоваться не должен.

Двигатели с системой M-Tronic при использовании бензина с долей содержания этанола до 25% (E25) обеспечивают полную мощность.

Моторное масло

Использовать для двухтактных двигателей только качественное масло – лучше всего моторные масла **STIHL HP, HP Super либо HP Ultra для двухтактных двигателей, они оптимально подходят к двигателям**

STIHL. Самую высокую мощность и срок службы двигателя обеспечивает HP Ultra.

Данные моторные масла имеются не на всех рынках.

У агрегатов с катализатором с целью нейтрализации отработавших газов для приготовления топливной смеси должно использоваться только моторное масло **STIHL для двухтактных двигателей 1:50.**

Соотношение смеси

У моторного масла для двухтактных двигателей STIHL 1:50; 1:50 = 1 часть масла + 50 частей бензина

Примеры

Литры	Масло STIHL для двухтактных двигателей 1:50	
	Литры	(мл)
1	0,02	(20)
5	0,10	(100)
10	0,20	(200)
15	0,30	(300)
20	0,40	(400)
25	0,50	(500)

- В допущенную для топлива канистру залить сначала моторное масло, а затем бензин и тщательно перемешать.

Хранение топливной смеси

Хранить только в допущенных для топлива резервуарах в безопасном, сухом и прохладном месте, защищать от света и солнца.

Топливная смесь стареет – запас смеси готовить только на несколько недель. Не хранить топливную смесь более 30 дней. Под воздействием света, солнечных лучей, низких или высоких температур топливная смесь быстрее теряет свои эксплуатационные характеристики.

Однако STIHL MotoMix может без проблем храниться до 2 лет.

- Перед заправкой канистру с топливной смесью следует тщательно встряхнуть.

! ПРЕДУПРЕЖДЕНИЕ

Давление в канистре может повыситься – открывать осторожно.

- Топливный бак и канистру время от времени следует тщательно очищать.

Остатки топлива и жидкость, использованную для очистки, утилизировать согласно предписаниям и без ущерба для окружающей среды!

Заправка топливом



Подготовка устройства

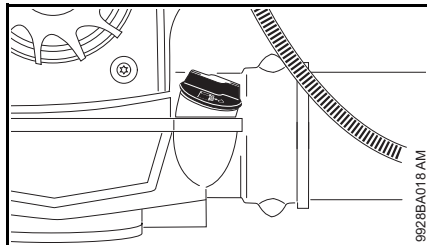

- Перед заправкой топливом очистить крышку бака и прилегающую поверхность, чтобы в бак не попала грязь

Открыть винтовую крышку бака

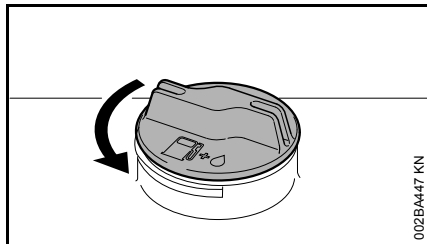

- Крышку повернуть против часовой стрелки пока её можно будет снять с отверстия бака
- Снять крышку бака

Заправка топлива

Во время заправки не разливать топливо и бак не заполнять до краёв. Компания STIHL рекомендует заправочную систему STIHL (специальные принадлежности).

Закрыть винтовую крышку бака

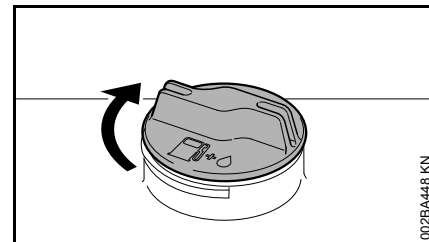

- Установить крышку
- Крышку повернуть до упора по часовой стрелке и затянуть вручную как можно плотнее

Для информации перед пуском

УКАЗАНИЕ

Защитную решётку всасывания воздуха между наспинной пластиной и моторным блоком перед запуском проверить при остановленном двигателе и, при необходимости, почистить.

Функции регулирующего рычага

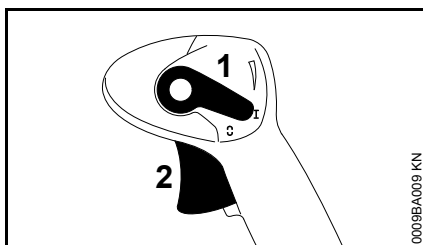

Рабочее положение I

Двигатель работает либо готов к запуску. Возможно бесступенчатое приведение в действие рычага газа (2).

Двигатель в положении Stopp 0

Зажигание прерывается, двигатель останавливается. Регулирующий рычаг (1) в данной позиции не фиксируется, а пружинит назад в рабочее положение I. Зажигание автоматически снова включено.

Фиксатор рычага газа

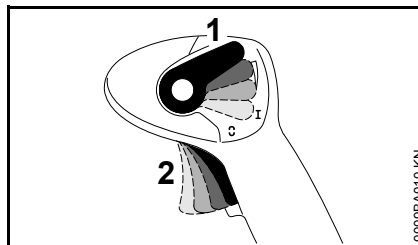

Рычаг газа (2) может бесступенчато фиксироваться посредством приведения в действие установочного рычага (1):

Для снятия фиксации:

- Установочный рычаг (1) снова установить в рабочем положении I

Пуск / остановка мотора

Запустить двигатель

- Соблюдать правила техники безопасности

УКАЗАНИЕ

Устройство запускать только на чистой и не пыльной подставке, чтобы пыль не всасывалась устройством.

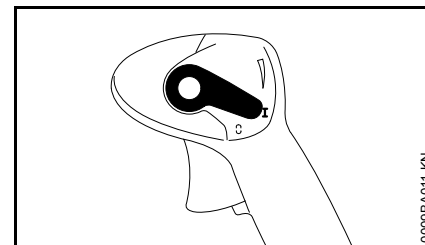

- Установочный рычаг привести в рабочее положение I

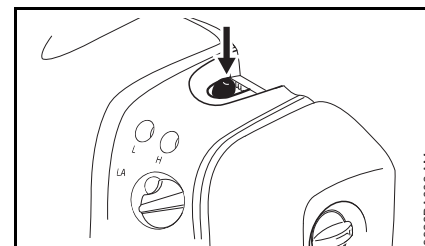

- Ручной топливный насос сжать минимум 5 раз – также и в том случае, если он еще заполнен топливом.

Двигатель холодный (запуск из холодного состояния)

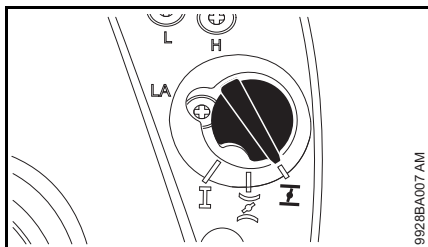

- Поворотную кнопку воздушной заслонки повернуть в положение **I**

Прогретый двигатель (запуск в разогретом состоянии)

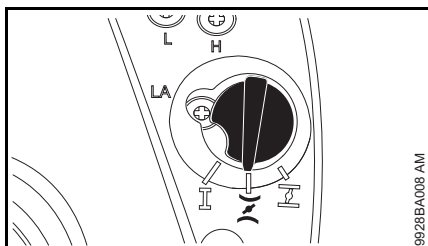

- Поворотную кнопку воздушной заслонки повернуть в положение **II**

Данную регулировку использовать также в случае, если двигатель уже работает, но еще холодный.

Запуск

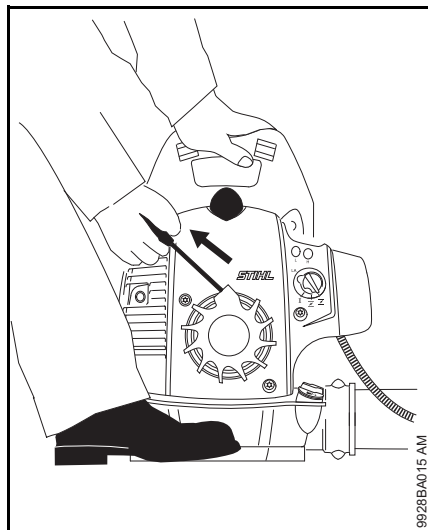

- Устройство устойчиво поставить на землю – следить за тем, чтобы в области выходного отверстия не находились другие люди
- Занять безопасное положение: устройство держать левой рукой за ручку для транспортировки и ногой зафиксировать от проскальзывания
- Правой рукой медленно до первого ощутимого упора вытянуть пусковую рукоятку – а затем протянуть быстро и с усилием – трос не вытаскивать до конца – **опасность разрыва!**
- Пусковую рукоятку не отпускать быстро возвращаться назад – отводить медленно назад, против

направления вытягивания, чтобы пусковой тросик правильно наматывался

- Повторять запуск до тех пор, пока двигатель не заработает

Дальнейшие инструкции для запуска

Если двигатель останавливается в положении поворотной кнопки **I** либо при ускорении

- Поворотную кнопку повернуть в положение **II** – запускать дальше, пока двигатель не заработает

Если двигатель не запускается

- Проверить, все ли регулировки (поворотная кнопка, установочный рычаг в рабочем положении **I**) верны
- Повторить процедуру запуска двигателя

Топливо в топливном баке было полностью израсходовано и бак был снова заправлен

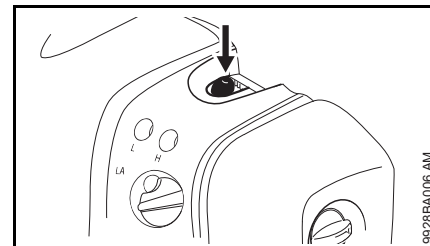

- Ручной топливный насос сжать минимум 5 раз – также и в том случае, если он еще заполнен топливом.

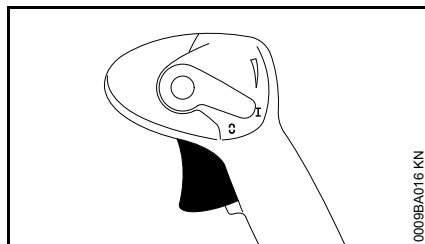
Как только двигатель заработает

- Привести в действие рычаг газа

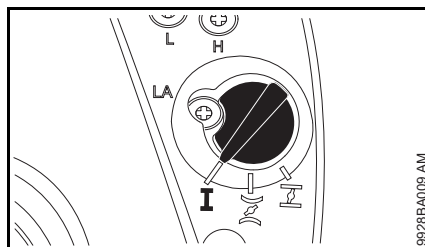

- Поворотная кнопка воздушной заслонки автоматически перескакивает при приведении в действие рычага газа в рабочее положение I

При очень низкой температуре

- Дать немного газ – двигатель оставить недолго прогреться

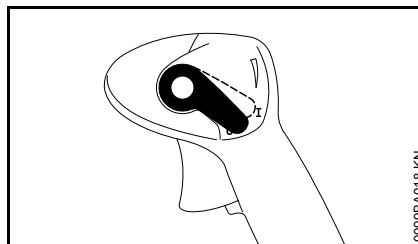
Остановить двигатель

- Установочный рычаг привести в положение 0 – двигатель останавливается – установочный рычаг после приведения в действие пружинит назад

Указания по эксплуатации**Во время работы**

После продолжительной работы при полной нагрузке двигателю следует дать поработать некоторое время на холостом ходу, пока большая часть тепла не будет отведена потоком охлаждающего воздуха, благодаря чему снижается нагрузка на детали привода (система зажигания, карбюратор), возникающая вследствие накопления тепла.

По окончании работы

При кратковременной остановке: двигатель должен остыть. Агрегат до следующего применения следует хранить в сухом месте, вдали от источников возгорания. При длительном перерыве в работе – см. раздел "Хранение устройства".

Очистка воздушного фильтра

Если мощность двигателя заметно падает

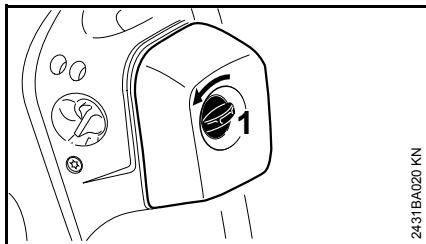

- Болт на крышке фильтра (1) повернуть влево в вертикальное положение

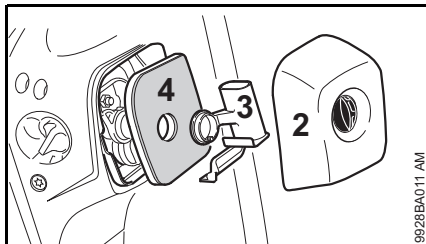

- Снять крышку фильтра (2)
- Поверхность вокруг фильтра очистить от грязи
- Снять вставку (3) и извлечь фильтр (4)
- Заменить фильтр либо, если замена невозможна, выбить либо продуть – не промывать!

Заменить повреждённые детали!

Установить фильтр

- Установить фильтр в корпусе фильтра и одеть насадку
- Установить крышку фильтра, а болт крышки фильтра повернуть вправо в горизонтальное положение

Настройка карбюратора

Карбюратор поставляется с завода со стандартной регулировкой.

Данная регулировка установлена таким образом, что при всех режимах эксплуатации к двигателю подводится оптимальная топливовоздушная смесь.

У данного типа карбюратора настройка с помощью главного регулировочного болта (H) и регулировочного болта холостого хода (L) возможна лишь в узких пределах!

Подготовка агрегата

- остановить двигатель
- Проверить воздушный фильтр – при необходимости, очистить или заменить
- Проверить, правильно ли отрегулирован тросик газа, при необходимости, отрегулировать – см. раздел "Регулировка тросика газа"
- Проверить искрозащитную решетку (в наличии только в зависимости от страны) в глушителе – при необходимости очистить или заменить

Стандартная регулировка

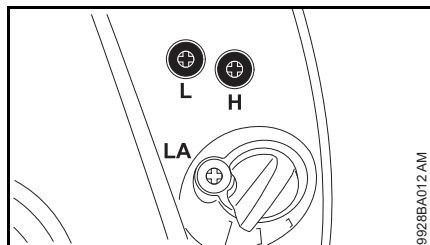

- Главный регулировочный болт (H) полностью повернуть против часовой стрелки до упора – макс. 3/4 оборота
- Регулировочный болт холостого хода (L) повернуть по часовой стрелке до упора – затем повернуть на 3/4 оборота против часовой стрелки

Регулировка режима холостого хода

- Произвести стандартную регулировку
- Запустить двигатель и прогреть

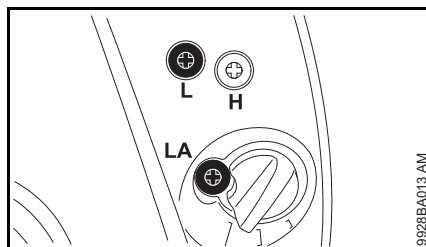

Двигатель на холостом ходу стоит

- Упорный винт холостого хода (LA) поворачивать по часовой стрелке до тех пор, пока двигатель не начнёт работать равномерно

Число оборотов в режиме холостого хода нерегулярное, двигатель, несмотря на корректировку регулировки упорного винта холостого хода (LA), выключается, плохое ускорение

Настройка на сильно обедненную горючую смесь.

- Регулировочный болт холостого хода (L) поворачивать против часовой стрелки до тех пор, пока двигатель не будет работать равномерно и хорошо ускоряться – макс. до упора.

Неравномерные обороты на холостом ходу, при повороте частота оборотов снижается

Настройка холостого хода выполнена на чрезмерно обогащенную горючую смесь.

- Регулировочный болт холостого хода (L) поворачивать по часовой стрелке до тех пор, пока

двигатель не будет работать равномерно и с хорошим ускорением

После каждой корректировки регулировочного болта холостого хода (L) чаще всего необходимо изменение регулировки упорного болта холостого хода (LA).

Корректировка регулировки карбюратора при работе на большой высоте

Если мощность двигателя является недостаточной, то может оказаться необходимой незначительная корректировка регулировки:

- Произвести стандартную регулировку
- Двигатель оставить прогреться
- Главный регулировочный болт (H) немного повернуть по часовой стрелке (обеднить топливную смесь) – максимум до упора



УКАЗАНИЕ

После возвращения с большого уровня регулировку карбюратора снова вернуть на стандартную.

При регулировке на слишком обедненную смесь существует опасность повреждения приводного механизма вследствие недостатка смазочного материала и перегрева.

Катализатор выхлопных газов

Мотоустройства с катализатором выхлопных газов (в зависимости от оснащения) могут эксплуатироваться только с **не содержащим осмолку топливом** и **моторными маслами для двухтактных моторов STIHL** либо равными по качеству маслами для двухтактных моторов с пропорциями смеси 1 : 50 – см. раздел "Топливо".

Интегрированный в глушитель катализатор выхлопных газов снижает долю содержания вредных веществ в выхлопных газах.

Правильная регулировка карбюратора (в пределах возможной регулировки) и точное выдерживание пропорции смеси бензина и масла для двухтактных моторов имеют большое значение для более низкой доли содержания вредных веществ в выхлопных газах и более длительного срока службы катализатора.

Свеча зажигания

- При недостаточной мощности двигателя, при плохом запуске или перебоях на холостом ходу в первую очередь следует проверить свечу зажигания.
- Замените свечу зажигания после приблизительно 100 часов работы – при сильно обгоревших электродах уже раньше – применяйте только допущенные фирмой STIHL свечи зажигания с защитой от помех – см. "Технические данные".

Демонтаж свечи зажигания

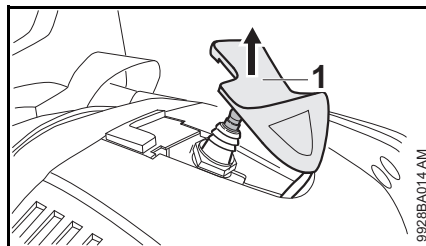

- Снять штекер свечи зажигания (1)
- Выкрутить свечу зажигания

Проверить свечу зажигания

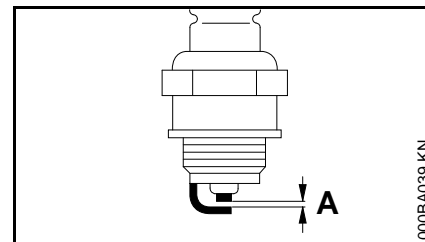

- Очистите загрязненную свечу зажигания
- Проверить расстояние между электродами (A) и, если необходимо, отрегулировать, значение расстояния – см. раздел "Технические характеристики"
- Устраните причины загрязнения свечи зажигания.

Возможные причины загрязнения:

- избыток моторного масла в топливе,
- загрязненный воздушный фильтр,
- неблагоприятные условия эксплуатации.

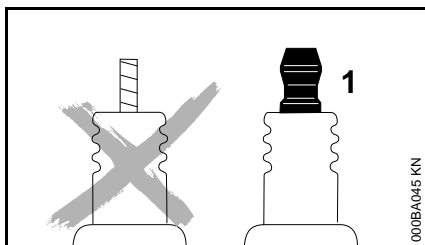

⚠ ПРЕДУПРЕЖДЕНИЕ

При неплотно затянутой контактной гайке (1) или при ее отсутствии могут возникать искры. При проведении работ в легковоспламеняемой или взрывоопасной среде может возникнуть угроза пожара или взрыва. Люди могут получить тяжелые травмы или понести материальный ущерб.

- использовать свечи зажигания с помехоподавляющим резистором с закрепленной контактной гайкой

Монтаж свечи зажигания

- Ввинтить свечу зажигания и надавить прочно штекер свечи

Работа мотора

Если несмотря на почищенный воздушный фильтр и правильную регулировку карбюратора работа мотора не удовлетворительная, причина может быть также в глушителе.

Глушитель отдать на проверку относительно наличия загрязнения (закисованности) специализированному дилеру!

Фирма STIHL рекомендует поручить проведение работ по техобслуживанию и ремонту только специализированному дилеру фирмы STIHL.

Хранение устройства

При перерывах в работе от приблизительно 3 месяцев

- Топливный бак опустошить в хорошо проветриваемом месте и почистить
- Топливо утилизировать согласно предписаниям и без ущерба для окружающей среды
- Полностью выработать карбюратор – в противном случае возможно склеивание мембран в карбюраторе
- Тщательно очистить агрегат, в особенности ребра цилиндра и воздушный фильтр
- Агрегат хранить в сухом и безопасном месте. Защитить от несанкционированного пользования (например, детьми)

Указания по техобслуживанию и техническому уходу

Данные относятся к нормальным условиям эксплуатации. В сложных условиях (сильное скопление пыли и т.д.) и более длительной ежедневной работе указанные интервалы следует соответственно сократить.		перед началом работы	по окончании работы или ежедневно	после каждой заправки бака	еженедельно	ежемесячно	раз в год	при неполадке	при повреждении	при необходимости
агрегат в целом	Визуальный контроль (состояние, герметичность)	X		X						
	Почистить		X							
Рукоятка управления	Проверка работоспособности	X		X						
Воздушный фильтр	Почистить							X		
	Заменить								X	
Ручной топливный насос	Проверить	X								
	Ремонт специализированным дилером ¹⁾								X	
Всасывающая головка в топливном баке	Проверку поручить специализированному дилеру ¹⁾							X		
	Замена специализированным дилером ¹⁾						X			X
Топливный бак	Почистить					X				
Карбюратор	Проверка холостого хода	X		X						
	Дополнительная регулировка холостого хода									X
Свеча зажигания	Регулировка зазора между электродами							X		
	Замена каждые 100 моточасов									
Всасывающее отверстие для охлаждающего воздуха	Визуальный контроль		X							
	Почистить									X
Доступные болты и гайки (кроме регулировочных болтов)	Затянуть									X
Антивибрационные элементы	Проверить	X						X		X
	Замена производится специализированным дилером ¹⁾								X	

Данные относятся к нормальным условиям эксплуатации. В сложных условиях (сильное скопление пыли и т.д.) и более длительной ежедневной работе указанные интервалы следует соответственно сократить.		перед началом работы	по окончании работы или ежедневно	после каждой заправки бака	еженедельно	ежемесячно	раз в год	при неполадке	при повреждении	при необходимости
Защитная решётка на всасывающей магистрали обдувочного воздуха	Проверить	X		X						
	Почистить									X
Тросик газа	Отрегулировать									X
Наклейка с предупреждением по технике безопасности	Заменить							X		
1) Компания STIHL рекомендует специализированного дилера STIHL										

Минимизация износа, а также избежание повреждений

Соблюдение заданных величин, указанных в данной инструкции по эксплуатации, поможет избежать преждевременный износ и повреждение устройства.

Эксплуатация, техническое обслуживание и хранение устройства должны осуществляться так тщательно, как это описано в данной инструкции по эксплуатации.

За все повреждения, которые были вызваны несоблюдением указаний относительно техники безопасности, работы и технического обслуживания, ответственность несёт сам пользователь. Это особенно актуально для таких случаев:

- Внесение изменений в продукте, которые не разрешены фирмой STIHL,
- Применение инструментов либо принадлежностей, которые не допускаются к использованию с данным устройством, не подходят либо имеют низкое качество,
- Пользование устройством не по назначению,
- Устройство было использовано для спортивных мероприятий и соревнований,
- Повреждение вследствие эксплуатации устройства с дефектными комплектующими.

Работы по техническому обслуживанию

Все работы, перечисленные в разделе "Указания по техническому обслуживанию и уходу" должны проводиться регулярно. В случае если данные работы по техническому обслуживанию не могут быть выполнены самим пользователем, необходимо обратиться к специализированному дилеру.

Фирма STIHL рекомендует поручить проведение работ по техобслуживанию и ремонту только специализированному дилеру фирмы STIHL. Специализированные дилеры фирмы STIHL посещают регулярно курсы по повышению квалификации и в их распоряжении предоставляется техническая информация.

Если данные работы не проводятся либо выполняются не надлежащим образом, то могут возникнуть повреждения, за которые отвечает сам пользователь. К ним относятся, среди прочего:

- Повреждение приводного механизма вследствие несвоевременного или недостаточного обслуживания (например, воздушный и топливный фильтры),

неправильная настройка карбюратора или недостаточная очистка системы охлаждающего воздуха (всасывающие шлицы, ребра цилиндра),

- Коррозия и другие повреждения как следствие неправильного хранения
- Повреждения устройства вследствие применения запасных частей низкого качества

Быстроизнашивающиеся детали

Некоторые детали мотоустройства, даже при применении их по назначению, подвержены нормальному износу и должны своевременно заменяться, в зависимости от вида и продолжительности их использования. К ним относятся, среди прочего:

- Фильтры (воздушный, топливный)
- Устройство запуска
- Свеча зажигания
- Амортизационные элементы антивибрационной системы

Важные комплектующие

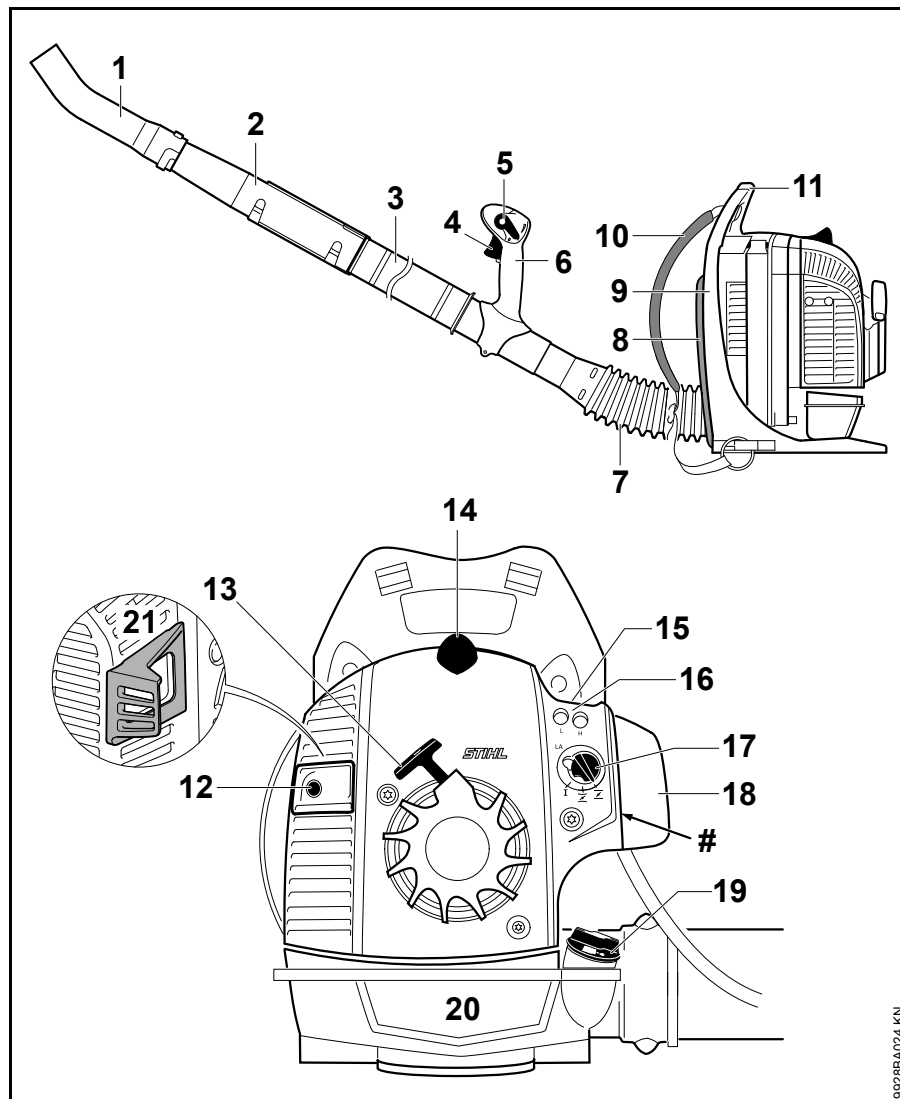

- 1 Насадка изогнута
- 2 Нагнетательная трубка
- 3 Нагнетательная трубка
- 4 Рычаг газа
- 5 Переводной рычаг
- 6 Рукоятка управления
- 7 Гофрированный шланг
- 8 Амортизирующая подушка для спины
- 9 Наспинная пластина
- 10 Подвесной ремень
- 11 Ручка
- 12 Глушитель (с искрозащитной решёткой)¹⁾
- 13 Пусковая рукоятка
- 14 Контактный наконечник провода зажигания
- 15 Ручной топливный насос
- 16 Регулировочные болты карбюратора
- 17 Поворотная кнопка управления воздушной заслонкой
- 18 Крышка фильтра
- 19 Крышка бака
- 20 Топливный бак
- 21 Промежуточная деталь¹⁾
- # Номер агрегата

1) в наличии только в зависимости от страны эксплуатации

Технические данные

Двигатель

Одноцилиндровый двухтактный двигатель

Рабочий объём: 27,2 см³

Внутренний диаметр цилиндра: 34 мм

Ход поршня: 30 мм

Число оборотов двигателя на холостом ходу:

2500 об/мин

Мощность согласно ISO 7293:

0,8 кВт (1,1 л.с.)

Система зажигания

Магнето с электронным управлением

Свеча зажигания (с защитой от помех): NGK CMR 6 H

Зазор между электродами: 0,5 мм

Топливная система

Работающий независимо от положения мембранный карбюратор со встроенным топливным насосом

Объём топливного бака: 1050 см³ (1,05 л)

Мощность обдувки

Сила обдувки: 12 Н

Скорость воздуха: 56 м/с

Расход воздуха: 680 м³/час

Максимальная скорость воздуха: 67 м/с

Максимальный расход воздуха (без нагнетательного устройства): 800 м³/час

Вес

без топлива: 5,8 кг

Величина звука и вибраций

Для определения величины звука и вибраций режимы работы холостой ход и номинальная максимальная частота вращения учитываются в соотношении 1:6.

Дальнейшую информацию для выполнения предписаний работодателей относительно уровня вибраций 2002/44/EG см. www.stihl.com/vib

Уровень звукового давления L_{req} согласно DIN EN 15503:2010

96 дБ(А)

Уровень мощности звука L_{weq} согласно DIN EN 15503:2010

103 дБ (А)

Величина вибраций $a_{hv,eq}$ согласно DIN EN 15503:2010

Рукоятка: 3,0 м/с²

Для уровня звукового давления и уровня звуковой мощности величина K составляет согласно RL 2006/42/EG = 2,5 дБ(А); для уровня вибраций величина K составляет согласно RL 2006/42/EG = 2,0 м/с².

REACH

REACH обозначает постановление ЕС для регистрации, оценки и допуска химикатов.

Информация для выполнения постановления REACH (EC) № 1907/2006 см. www.stihl.com/reach

Установленный срок службы

Полный установленный срок службы составляет до 30 лет.

Установленный срок службы предполагает соответствующие и своевременные обслуживание и уход согласно руководству по эксплуатации.

Указания по ремонту

Пользователи данного устройства могут осуществлять только те работы по техническому обслуживанию и уходу, которые описаны в данной инструкции по эксплуатации. Остальные виды ремонтных работ могут осуществлять только специализированные дилеры.

Фирма STIHL рекомендует поручить проведение работ по техобслуживанию и ремонту только специализированному дилеру фирмы STIHL. Специализированные дилеры фирмы STIHL посещают регулярно курсы по повышению квалификации и в их распоряжении предоставляется техническая информация.

При ремонте монтировать только те комплектующие, которые допущены компанией STIHL для данного моторизированного устройства либо технически равноценные комплектующие. Применяйте только высококачественные запасные части. Иначе существует опасность возникновения несчастных случаев или повреждения устройства.

Фирма STIHL рекомендует использовать оригинальные запасные части фирмы STIHL.

Оригинальные запасные части фирмы STIHL можно узнать по номеру комплектующей STIHL, по надписи **STIHL** и при необходимости по обозначению комплектующей STIHL **S** (на маленьких комплектующих может быть только одно обозначение).

Устранение отходов

При утилизации следует соблюдать специфические для страны нормы по утилизации отходов.

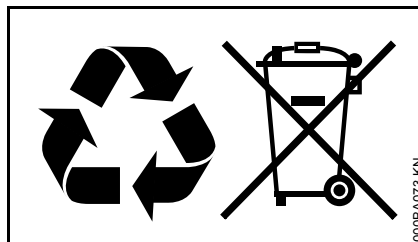

Продукты компании STIHL не являются бытовыми отходами. Продукт STIHL, аккумулятор, принадлежность и упаковка подлежат не загрязняющей окружающей среду повторной переработке.

Актуальную информацию относительно утилизации можно получить у специализированного дилера STIHL.

Сертификат соответствия ЕС

ANDREAS STIHL AG & Co. KG
Badstr. 115
D-71336 Waiblingen

Германия

подтверждает, что

Конструкция:	Воздуходувка
Фабричная марка:	STIHL
Серия:	BR 200
Серийная идентификация:	4241
Рабочий объём:	27,2 см ³

соответствует положениям директив 2006/42/EG, 2004/108/EG (до 19.04.2016), 2014/30/EU (с 20.04.2016) и 2000/14/EG и разработан и изготовлен в соответствии с действующими на момент изготовления версиями следующих норм:

EN ISO 12100, EN 15503, EN 55012, EN 61000-6-1

Установление измеренного и гарантированного уровня звуковой мощности производилось согласно директиве 2000/14/EG, приложение V, с использованием стандарта ISO 11094.

Измеренный уровень звуковой мощности

103 дБ(A)

Гарантированный уровень звуковой мощности

105 дБ(A)

Хранение технической документации:

русский

ANDREAS STIHL AG & Co. KG
Produktzulassung

Год выпуска и серийный номер
указаны на устройстве.

Waiblingen, 11.03.2016

ANDREAS STIHL AG & Co. KG

Ваш



Thomas Elsner

Руководитель отдела Продукт-
Менеджмент



Адреса

В Российской Федерации:

ООО «Андреас Штиль Маркетинг»
ул. Тамбовская 12/В, оф. 52
БЦ «Информ Футуре»
192007 Санкт-Петербург, Россия
Горячая линия: +7 800 4444 180

В Белоруссии:

Представительство
ANDREAS STIHL AG & Co. KG
ул. К. Цеткин, 51-11а
220004 Минск, Белоруссия
Горячая линия: +375 17 200 23 76

В Казахстане:

Представительство
ANDREAS STIHL AG & Co. KG
ул. Шагабутдинова, 125А, оф. 2
050026 Алматы, Казахстан
Горячая линия: +7 727 225 55 17

0458-455-1821-B

russisch



www.stihl.com



0458-455-1821-B