

KOCOM

KCV-434SD / KCV-D434SD

Инструкция по установке и эксплуатации

Поддержка SD карты ЦВЕТНОЙ, БЕЗ ТРУБКИ

- Цифровой ЖКИ дисплей 4,3" (LCD)
- Тонкий, компактный, улучшенный дизайн
- Простота использования благодаря экранному меню и сенсорным кнопкам.
- Цифровой фото альбом
- Цифровая видео запись:
 - Детектор движения
 - Размер памяти: до 32 Гб (SD карта)
 - Формат видео: MPEG-4, формат фото: JPEG.
- Поддержка нескольких языков меню
 - Английский, Испанский, Французский, Русский
- Подключение до 2 вызывных панелей
- Вызов, связь с посетителем, открывание замка двери
- Поддержка управления замком двери через вызывную панель

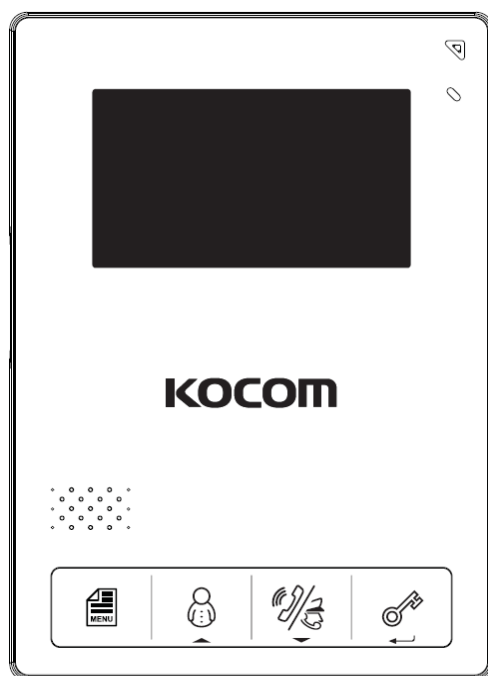

KCV-434SD / KCV-D434SD



Рекомендуемые вызывные панели

KOCOM CO.,LTD.

Техника безопасности

Для безопасного использования, учитывайте следующее.







- Сохраните инструкцию после внимательного прочтения.
- Внимательно прочитайте инструкцию.
- Предупреждения по технике безопасности могут содержать положения, не приведенные в характеристиках приобретаемого изделия.
- Если вам нужна помощь в установке или эксплуатации, обратитесь в авторизованный центр.

Важные замечания в инструкции

Чтобы помочь пользователю понять инструкцию, предотвратить возможный вред людям и собственности, некоторые значки используются в инструкции.



Значки и символы приведены ниже. Изучите их перед прочтением инструкции.

Значение используемых символов



 Показывает, что не надо делать	 Игнорирование этого символа, может привести к серьезному вреду или смерти.
 Работа с устройством, при игнорировании этого символа, может привести к материальным потерям.	
 Вы должны следовать инструкции.	 Символ сообщает, что вы должны обратить внимание на напряжение, опасность!
 Вы не должны разбирать устройство.	 Вы должны отключить питание.

Замечания

Замечания по установке



-  Закон устанавливает, что работу с высоковольтными цепями должны производить сертифицированные специалисты. Работа неспециализированных специалистов может привести к пожару или поражению электрическим током.
- Закрепляйте устройство прочно, на стабильной поверхности. Если монитор упадет, он может нанести вред.
- Не устанавливайте монитор во влажных местах, это может вызвать поражение электрическим током.
- Даже если устройство защищено от влаги, протечка воды на него может вызвать короткое замыкание.
- Работа с проводами требует мастерства и опыта. Для помощи в прокладке проводов обратитесь к специалистам.
- Слаботочные и высоковольтные цепи должны быть разнесены. Иначе, может возникнуть пожар, есть риск поражения электрическим током или устройство может работать неправильно.
-  Прокладка кабелей в местах с высокой влажностью, за пределами здания, без защиты от дождя, может вызвать сбой связи.
- Надежно вешайте трубку устройства, при падении она может нанести вам вред.
- Учитывайте толщину и материал стен. Прочность стен определяет надежность крепления монитора.
-  Крепите монитор так, чтобы он не мог упасть. Падение монитора будет на вашей ответственности.

Замечания по ремонту и обслуживанию

-  Содержите устройство в чистоте. Пыль может вызвать пожар. Если необходимо, обратитесь в сервис, чтобы почистить устройство внутри.
- Выключайте устройство из сети, если его нужно открыть. Если нет розетки, выключите предохранитель.
-  Выключите устройство из сети, если его нужно перенести на другое место. Если провода подключены внутри устройства, обратитесь в сервис или к установщику.
-  Не используйте жидкости и аэрозоли. Для очистки используйте сухую ткань.

Предупреждения

Предупреждения по использованию

-  Не устанавливайте изделие в местах с высокой влажностью и пылью, например в ванных или около стиральной машины. Это может вызвать пожар и поражение электрическим током.
- Не устанавливайте изделие около огня, например около кухонной плиты, нагревателей.
- Не устанавливайте изделие во вредных средах.
- Избегайте установки изделия вблизи химических реагентов.
- Не повреждайте и не меняйте вилку питания. Перегрузка, перегрев, вытягивание могут вызвать повреждение.
- Не размещайте вилку около нагревателей. Поврежденный шнур может вызвать пожар и поражение электрическим током. Не тяните за шнур при вытаскивании вилки из розетки.
- Поврежденный шнур может вызвать пожар. Вытягивайте вилку правильно. Не касайтесь шнура питания мокрыми руками. Это может вызвать поражение электрическим током.
- Не используйте другое напряжение питания, кроме указанного.
- Не используйте вход питания изделия для питания других устройств, кроме предназначенных для этого.
- Не устанавливайте монитор во влажных местах, он не защищен от влаги. Не устанавливайте монитор, если включено его питание.
- Используйте питание с защитным автоматом, проверьте его работу. Выключайте автомат при установке монитора.
-  Проверьте соответствие кабелей, если вы используете существующие кабели.
- Не используйте не подходящие кабели.
- Подключайте монитор к сети питания с заземлением.
- Не подключайте к монитору других устройств, кроме предназначенных для этого.
-  Отключайте кабели от монитора при необходимости перенести его в другое место.

Замечания по использованию



- Это устройство не предназначено использования в системах безопасности.
- Не прикасайтесь к монитору мокрыми руками.
- Не помещайте сосуды с водой или малые металлические предметы на монитор.
- Не закрывайте вентиляционные отверстия и не вставляйте в них металлические предметы.
- Откройте дверь подъезда, если домофон не работает. Вызовите установщика.
- Не используйте домофон во время грозы.
- Во время грозы вы можете подвергаться риску поражения электрическим током.
- Не модифицируйте монитор.



- Не разбирайте монитор, не снимайте его крышки.

Предупреждение о неисправностях



- Замените поврежденный шнур питания.
- Отключите устройство из розетки и вызовите установщика в следующих случаях:
 - Если в устройство попала жидкость.
 - Если устройство не работает согласно инструкции.
 - Если заметны изменения в работе устройства
- Если устройство упало или имеет механические повреждения.

Замечания

Инструкция по безопасности, Предупреждения и Замечания для каждой системы

- Не разбирайте изделие, оно содержит точные электронные компоненты.
- Устанавливайте изделие, согласно инструкции Косом.
- Не вставляйте в устройство посторонние предметы: магниты, отвертки и пр.
- Загибайте концы кабелей, чтобы дождевая вода не могла протечь по ним.

Видеодомофон

- Разделяйте силовоточные и слаботочные кабели при установке.
- Подключайте кабели после проверки их прокладки.
- Не соединяйте силовоточные и слаботочные цепи.
- Используйте соответствующие отвертки для подключения проводов к клеммам
- Не чистите дисплей влажной тканью, используйте сухую и мягкую ткань.
- Не устанавливайте главный монитор во влажных местах.

Что вы должны знать

- Изделие разработано как видеодомофон для дома и не может работать постоянно, как камера с монитором.
- Если есть разница температур между вызывной панелью и окружающей средой, на объективе камеры может возникнуть конденсат и изображение станет мутным.
- При удалении конденсата, изображение восстановится.
- Белые диоды помогают работать камере ночью, но поле зрения камеры будет меньше, чем днем.
- Может быть трудно рассмотреть посетителя из-за слабого освещения, но это не является дефектом.
- Экран монитора (ЖКИ) не является дефектным, если некоторые пиксели всегда включены или выключены.
- Устанавливайте монитор не ближе 5 см от панели. Избегайте установки в шумных местах, шум у вызывной панели может сделать звук неразборчивым.
- Не размещайте объекты ближе 20 см от монитора. Это может вызвать возбуждение аудио канала, микрофон расположен в верхней части монитора.
- Если сильный свет (солнечный и пр.) попадает на камеру, может исказиться изображение.
- Это не дефект, не устанавливайте панель на прямом и отраженном свете, если это возможно.

Замечания

- В некоторых случаях, может произойти разрушение изделия, выход из строя, возникновение шумов, ухудшение качества изображения, из-за посторонних факторов, включая сбой питания или наводки напряжения на цепи связи монитора
- Не прокладывайте сигнальные кабели рядом с кабелями питания, телефонными кабелями и другими.
- Не используйте устройство, если вы неправильно подключили сетевое питание к монитору, панели, дополнительному монитору. Обратитесь к специалистам и проконсультируйтесь, как решить проблему.
- Невосстановимые повреждения могут быть вызваны попаданием сетевого напряжения в каналы связи монитора, вызывной панели, дополнительного монитора.
- Никогда не разбирайте изделие. Это может вызвать поражение электрическим током, внутри изделия есть части с высоким напряжением.
- Внешнее питание для изделия должно соответствовать характеристикам изделия и находиться в допустимых пределах, иначе может произойти разрушение изделия или выход его из строя.
- Для питания должна использоваться домашняя сеть питания
- Если производится подключение в другому источнику питания или через преобразователь, возможно разрушение изделия, возникновение шумов и искажение изображения.
- Не роняйте изделия. В мониторе используется стекло, оно может разбиться или могут повредиться внутренние цепи.
- В таком случае, немедленно выключите питание и свяжитесь со специалистами по ремонту.
- Если монитор установлен рядом с передающей антенной, электромагнитные волны могут создавать помехи для голоса и изображения.
- Избегайте установки монитора рядом с источниками сильных электромагнитных помех: СВЧ печи, сотовые телефоны и пр.
- Не устанавливайте монитор в следующих местах:
 1. Над или рядом с водяными обогревателями, нагревателями и пр.
 2. На прямом солнечном свете
 3. С температурой ниже 0 град.С, в неотопляемых помещениях
 4. Рядом с источниками влажности: ванны, прачечные и пр.
 5. В местах с газом, пылью, дымом
 6. В опасных местах с парами влаги или химических веществ.
- Не протирайте изделие химическими веществами, растворителями, спиртосодержащими очистителями, это может повредить поверхность монитора.
- Возникновение искажения изображения может быть вызвано попаданием воды или других жидкостей на камеру вызывной панели.
- Разница температур может вызвать запотевание камеры или окна камеры.
- Вызывную панель следует устанавливать на стену, если она сухая.
- При установке изделия зимой, при температуре ниже -5 град.С, подождите примерно 2 часа до включения. Разница температур изделия и окружающей среды может вызвать выход изделия из строя.
- Избегайте установки монитора и панели в местах с прямым нагревом.
- Загерметизируйте ПВХ трубу для кабеля между монитором и панелью, чтобы избежать циркуляции воздуха в ней.

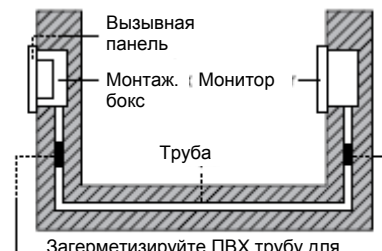

Загерметизируйте ПВХ трубу для кабеля между монитором и панелью, чтобы избежать циркуляции воздуха в ней

Место установки

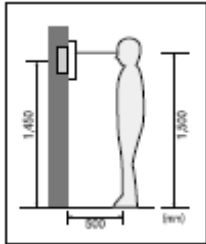

Место установки монитора

Стандартная высота установки монитора: примерно 1500 мм, когда центр экрана будет на уровне глаз.
В этом случае, центр трубы для кабеля будет на высоте 1450 мм от пола.
Стандартная высота установки

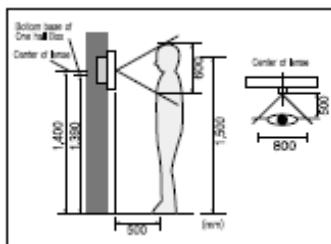

Место установки панели

Место установки панели
Высота установки панели. Стандартная высота установки панели: примерно 1400 мм от пола.
В этом случае, центр монтажной планки панели будет примерно 1390 мм от пола.
Стандартная высота установки

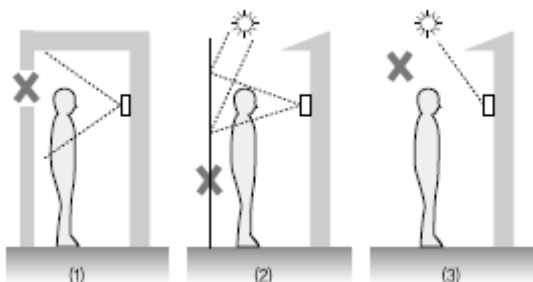

Замечания по установке панели

Избегайте установки панели в местах с прямым солнечным освещением. Помните, что встречное освещение или темнота для посетителя затрудняют его идентификацию.

Избегайте установки панели в следующих местах:

1. Если на заднем плане будет небо
2. Если белая стена переотражает прямой свет.
3. Если присутствует прямое освещение на камере панели

Установка монитора

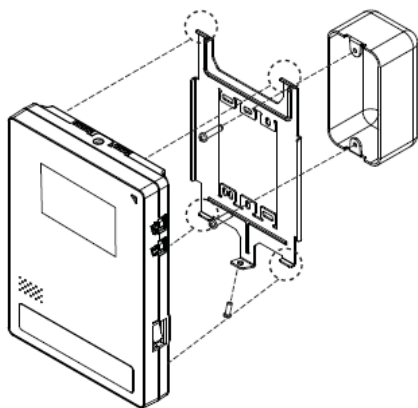

Прямое подключение отрезанного шнура питания к сети питания

1. Не производите такую работу самостоятельно. Установка монитора таким способом требует привлечения профессионального электрика.
2. Закройте изолированный отрезанный шнур и подключите его к сети питания, когда она обесточена. Контакт между проводниками шнура питания может вызвать пожар или поражение электрическим током.
3. Подключение к сети питания можно производить только, если она обесточена.

1. Снимите крепежную планку с задней стенки монитора
2. Установите крепежную планку на монтажную коробку типа 1 или на стену.
3. Подключите кабели к монитору, согласно приведенной схеме
4. Установите монитор на крепежную планку и зафиксируйте его на планке с помощью прилагаемых винтов.
5. Вставьте вилку монитора в розетку и проверьте, включен ли выключатель питания на левой части монитора.

Установка вызывных панелей

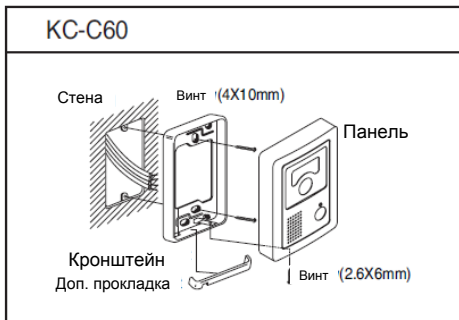
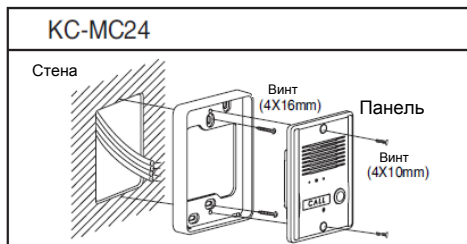

После фиксации кронштейна 4 шурупами, установите вызывную панель на кронштейн и зафиксируйте ее шестигранным ключом.

Компоненты

■ Монитор

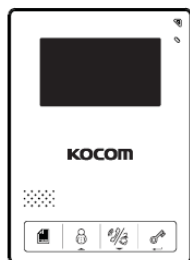

■ Настенный кронштейн

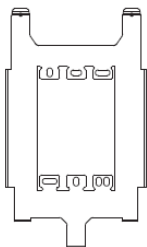

■ Кабель



4 контактный кабель для панели

■ Крепежные шурупы



4X25mm 4ea
(Flat head type)

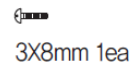

3X8mm 1ea

■ Вызывные панели

[KC-C60]



Кронштейн для панели

Шурупы для крепления на стену
4X10mm

Шурупы для крепления панели
2,6X6mm

Дополнительная прокладка

[KC-MC24]



Кронштейн для панели

Заглушка винта

Шурупы для крепления на стену
4X10mm

Шурупы для крепления панели
4X16mm

[KC-MC30]



Кронштейн для панели

Шурупы для крепления на стену
4X25mm

Винт для крепления панели
4X8mm

Ключ

Заглушка винта

[KC-MC20]



Кронштейн для панели

Шурупы для крепления панели
3X5mm

Шурупы для крепления панели
2X8mm

SD карта (опция)



Максимальная емкость: 32 ГБ (SHDC)
SAND DISK – MLC, CLASS-4
KING MAX - MLC, CLASS-6
BAREUN Electronics - MLC, CLASS-4

Не используйте другие SD карты, они могут оказаться не совместимыми с изделием. Использование не совместимых SD карт может привести к повреждению изделия. Производитель не несет ответственности за такие повреждения.

Характеристики

МОНИТОР	KCV-434SD		KCV-D434SD		
	Питание	100-240 В AC 50/60 Гц	12 В DC, 2 А		
Потребление	3 Вт (+20%) в режиме ожидания, не более 12 Вт (+20%)				
Рабочая температура	0 - +40 град.С				
Дисплей	Цветной, ЖКИ, 4,3 дюйма				
Вид связи	Без трубки				
Подключение	4 провода (для вызывной панели)				
Тип установки	Накладной				
Размеры	140 x 195 x 32 мм				
SD карта	SDHC 4-32 ГБ, тип MLC, не ниже класса 6				
ПАНЕЛЬ	KC-MC30		KC-MC24	KC-C60	KC-MC20
	Питание		12 В (от монитора)		
	Потребление		Не более 3 Вт		
	Рабочая температура		-10 - +50 град.С		

Подключение вызывных панелей полярное – 4 провода (питание, общий, аудио, видео)

Названия и функции каждой части

• Вид спереди

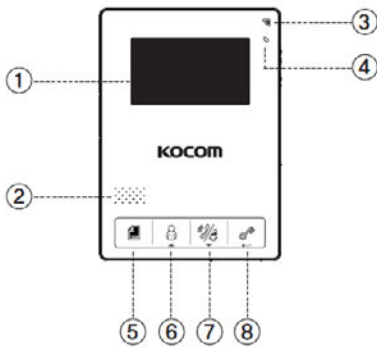

• Вид справа

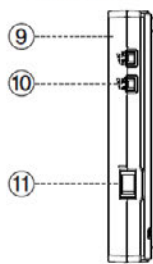

• Вид слева

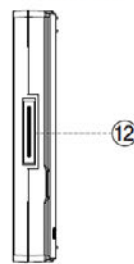

• Вид сзади

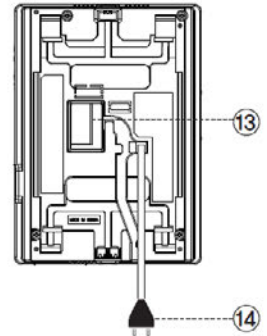

1. ЖКИ дисплей монитора
2. Динамик
3. Микрофон
4. Индикатор статуса
5. Кнопка меню
6. Кнопка режима просмотра
7. Кнопка разговора
8. Кнопка открывания замка двери
9. Регулятор громкости сигнала вызова
10. Регулятор громкости разговора
11. Выключатель питания
12. Слот SD карты
13. Клеммная колодка подключения вызывных панелей
14. Шнур питания

Вызывные панели

■ Лицевая сторона

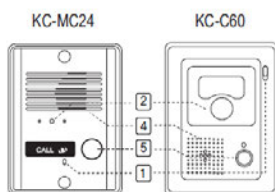
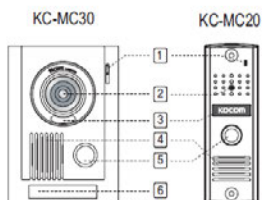

1. Микрофон
2. Объектив камеры
3. Индикатор
4. Динамик
5. Кнопка вызова
6. Пластина для размещения номера квартиры

■ Задняя сторона

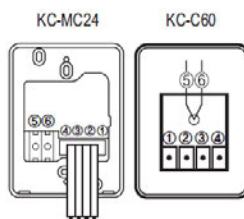
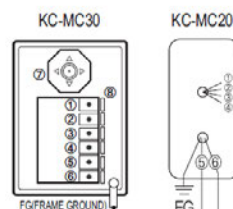

- ① : VCC
- ② : GND
- ③ : Audio
- ④ : Video
- ⑤&⑥ : Door (Non-Polarity)
- ⑦ : Camera angle knob
(Only KC-MC/MB30)
- ⑧ : Wire clamp

**Схема подключения
Индивидуальный видеодомофон**



Схема подключения

Порты (разъемы) подключения

- Назначение клемм в разъемах
- Схема подключения вызывных панелей

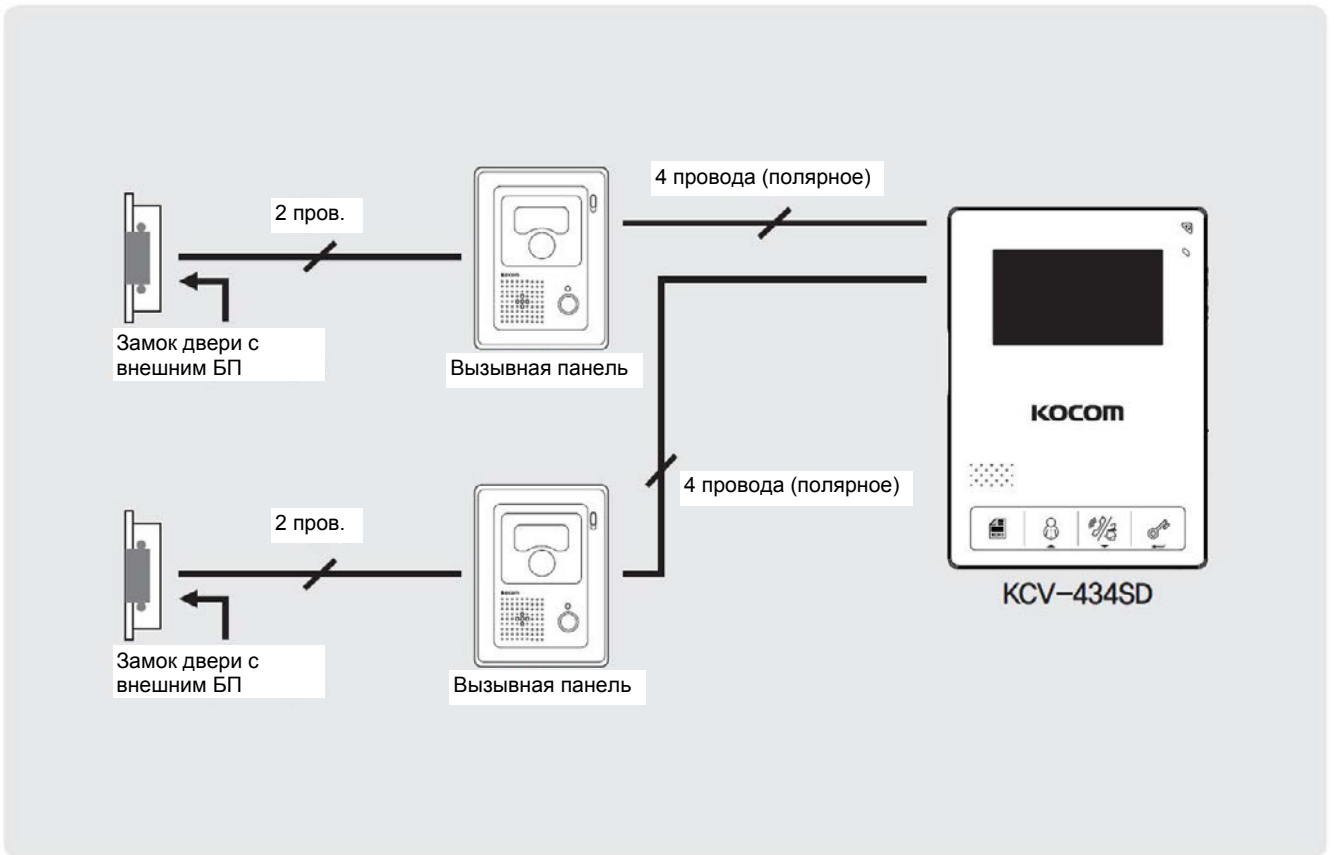
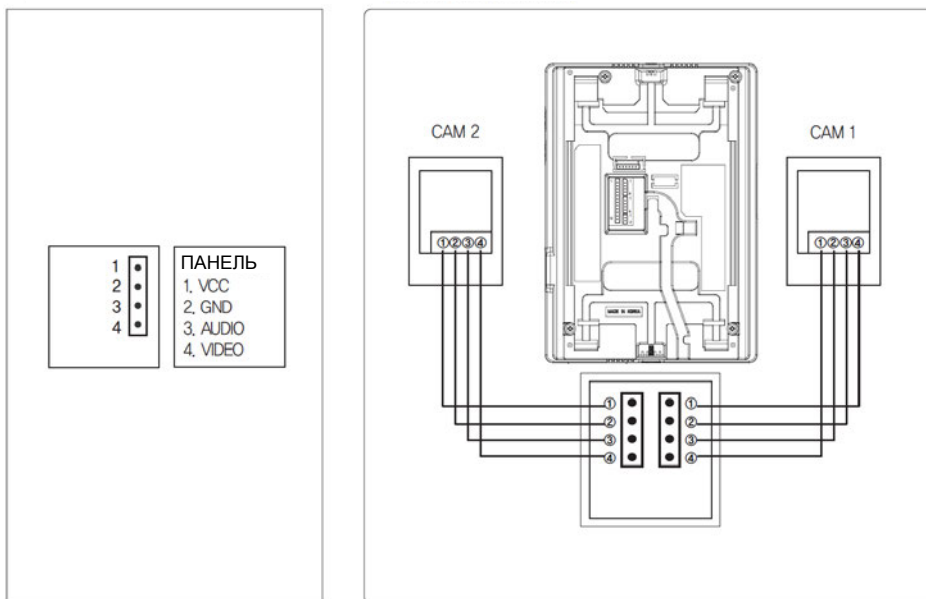

Замечания по установке панелей:

При включении, монитор может автоматически не определить формат видео (NTSC или PAL).
В этом случае монитор следует выключить и включить снова.

Требования к кабелям для подключения

До 100 м: кабель CAT5

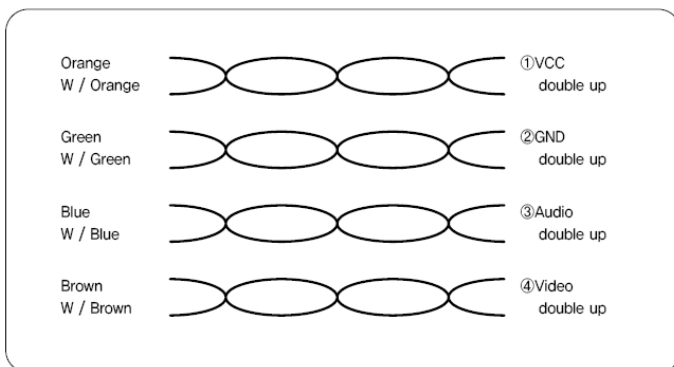

Приведен пример использования кабеля CAT5

При длине кабеля более 50 м возможно ухудшение качества изображения и звука. Кабель CAT5 рекомендуется при длине кабеля менее 50 м.

До 50 м.: TIV 0,65 кв.мм.

До 100 м: TIV 0,8 кв.мм. и более

До 150 м: TIV 0,8 кв.мм. и RG-59 (коаксиал) для видео сигнала (подключайте оплетку кабеля к GND)

В зависимости от внешних условий, вы можете получить не очень четкое изображение. Однако это не является дефектом или неисправностью изделия.

Инструкция по эксплуатации

Связь с вызывной панелью



Нажмите кнопку вызова, раздастся сигнал вызова



Вы услышите сигнал вызова на всех подключенных мониторах, изображение от камеры появится на экране. (Время ожидания: 30 секунд)



Нажмите кнопку и разговаривайте. (Время разговора: 3 минуты)



Нажмите кнопку еще раз для прекращения разговора.

Просмотр камеры вызывной панели

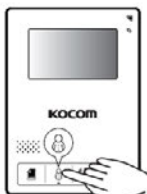

Нажмите кнопку монитора, когда на экране нет изображения

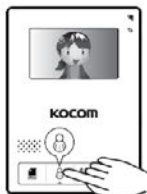

Изображение от камеры панели появится на экране. Время отображения 1-10 минут

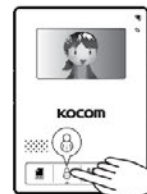

Нажмите кнопку второй раз для просмотра изображения от вызывной панели 2.

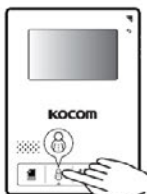

Нажмите кнопку еще раз для прекращения просмотра.



Нажмите кнопку в режиме просмотра для включения аудио связи с панелью.

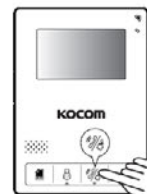

Нажмите кнопку еще раз для прекращения разговора.

Открытие замка двери

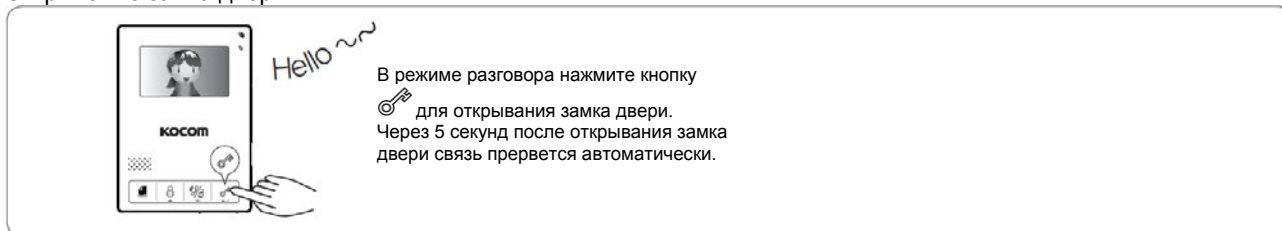

■ Настройка громкости

Call Vol Регулятор громкости сигнала вызова. Находится на боковой стороне монитора и имеет 3 уровня настройки громкости.

R. Vol Регулятор громкости разговора. Находится на боковой стороне монитора и имеет 3 уровня настройки громкости. Настройка осуществляется во время разговора.

■ Настройка яркости

При просмотре или при разговоре, нажмите кнопку меню, появится окно настройки яркости. Используйте кнопки ВВЕРХ, ВНИЗ и ПОДТВЕРЖДЕНИЕ для настройки яркости.

■ Функция выключения сигнала вызова

Нажмите кнопку открывания замка двери в режиме ожидания на две секунды или дольше, на экране появится сообщение об отключении сигнала вызова. Если сигнал отключен, он не будет звучать при наличии вызова. Повторите описанную процедуру для включения сигнала вызова, на экране должно появиться сообщение о включении сигнала вызова.

Характеристики

- SD карта

Максимальная емкость: 32 ГБ (SHDC)

SAND DISK – MLC, CLASS-4

KING MAX - MLC, CLASS-6

BAREUN Electronics - MLC, CLASS-4

⚠ Не используйте другие SD карты, они могут оказаться не совместимыми с изделием. Настоятельно рекомендуется использовать SD карты, поставляемые в комплекте с изделием (опция).

- Разрешение записанного видео: 704 x 480 (PAL), формат MPEG-4
- Разрешение записанного фото: 704 x 480 (PAL), формат JPEG
- Цифровая фоторамка: максимальное разрешение 2048 x 1536 пикселей, максимальный размер файла 2 МБ
Примечание: поддерживаются только файлы с форматом цифровой рамки.
- Воспроизведение видео, записанного на SD карту на ПК.
Проигрыватель: KOCOM PC VIEWER, GOM PLAYER, KMPAYER
- Загрузка KOCOM PC VIEWER: www.kocom.com (например, поиск: KCV-A374SD)

Инструкция по эксплуатации

■ Установка режима отсутствия и записи изображений с вызывной панели

Задайте режим отсутствия в меню. При вызове от посетителя, изображение с панели запишется автоматически (Смотрите меню, как задать режим отсутствия) (Запись по вызову: Да/Нет) (В режиме отсутствия индикатор мигает)

■ Запись видео по детектору движения

Если вы задаете режим записи по детектору движения в меню, когда монитор в режиме просмотра изображения от панели, начинается автоматическая запись видео по детектору движения. Если вы задаете запись по детектору движения, только для панели 2 запись по детектору движения ведется в режиме ожидания. (Время записи по детектору движения задается в меню) (Если включен режим электронного альбома, запись по детектору движения автоматически выключается). (Смотрите меню, как задать запись по детектору движения и установить чувствительность) (Набор записей>>Движение).

■ Общие положения для записи

Записанные файлы сохраняются только на SD карту. Таким образом, если не установлена SD карта, записи не будет. Все записи сохраняются в виде фото или видео, согласно настройкам меню режима записи (запись фото или запись видео). Набор записей>> Запись: Видео/Кадр. Фото сохраняются на SD карту в папку IMAGE, видео файлы сохраняются в папку VIDEO.

■ Замечания по записи

Если нет изображения с панели, если вы нажмете кнопку меню, запись будет включена вручную. Если нажать кнопку меню во время записи, запись прекращается.

■ Настройка системного времени

Системное время устанавливается в меню Настройка системы>> Установка времени

Время, используемое в системе требуется изменить с заводской настройки. Время используется при записи и отображается при просмотре записей.

Если возникает сбой времени из-за потери питания, переустановите время заново.

■ Цифровая фоторамка

Позволяет отображать JPG файлы с SD карты на экране последовательно. В меню задается режим фоторамки, которая будет работать в режиме ожидания, согласно настройкам.

Время работы фоторамки задается в меню, отключение происходит автоматически.

Если приходит вызов во время работы фоторамки, фото прекращают отображаться автоматически и режим фоторамки включается снова в режиме ожидания.

Если включается запись по детектору движения, режим фоторамки выключается автоматически.

Меню настроек

■ Меню

Предназначено для изменения заводских настроек функций монитора

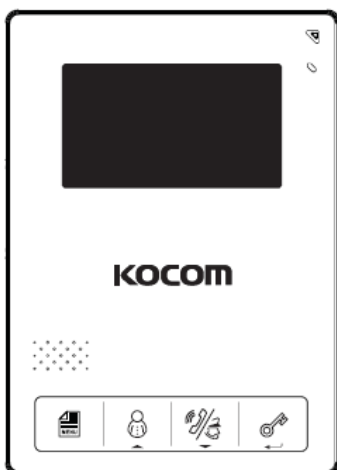

- МЕНЮ
1. Запись по вызову
 2. Смотреть папку
 3. Набор записей
 4. Цифровые фоторамки
 5. Настройка системы

· Работа кнопок в режиме МЕНЮ



 Кнопка МЕНЮ: Вход в режим меню, возврат в предыдущий (верхний) пункт меню.

 Кнопка ВВЕРХ: для перемещения курсора вверх

 Кнопка ВНИЗ: для перемещения курсора вниз

 Кнопка ВЫБОР: вход в подпункты меню

Нажмите кнопку меню для входа в меню.

Меню настроек

1. Запись по вызову

- Настройка режима отсутствия (записи по сигналу вызова). Если вы установили этот режим, запись изображения от вызывной панели осуществляется автоматически, по сигналу вызова. Если режим включен, индикатор мигает красным цветом.

Настройка: кнопка МЕНЮ >> 1. Запись по вызову >> кнопка ВЫБОР >> выбор значения кнопками ВВЕРХ или ВНИЗ >> кнопка ВЫБОР (для сохранения)

2. Смотреть папку

- Воспроизведение или удаление сохраненных файлов видео, фото или файлов фотоальбома.
- Смотреть папку >> выберите 1.ВИДЕО, 2.КАДР, 3.АЛЬБОМ кнопками ВВЕРХ или ВНИЗ
ВИДЕО: просмотр или удаление файлов записи по детектору движения
КАДР: просмотр или удаление файлов фото по сигналу вызова
АЛЬБОМ: просмотр или удаление файлов фотоальбома
- Папка ВИДЕО: Вы можете просматривать или удалять файлы записи по детектору движения
Кнопка МЕНЮ >> 2. Смотреть папку >> кнопка ВЫБОР >> 1. Видео >> выберите файл кнопками ВВЕРХ или ВНИЗ >> кнопка ВЫБОР >> выберите действие, просмотр или удаление, кнопками ВВЕРХ или ВНИЗ >> кнопка ВЫБОР (для выполнения действия)
- Папка КАДР: Вы можете просматривать или удалять файлы фото по сигналу вызова
Кнопка МЕНЮ >> 2. Смотреть папку >> кнопка ВЫБОР >> 2. Кадр >> выберите файл кнопками ВВЕРХ или ВНИЗ >> кнопка ВЫБОР >> выберите действие, просмотр или удаление, кнопками ВВЕРХ или ВНИЗ >> кнопка ВЫБОР (для выполнения действия)
- Папка АЛЬБОМ: Вы можете просматривать или удалять файлы фото для фоторамки
Кнопка МЕНЮ >> 2. Смотреть папку >> кнопка ВЫБОР >> 3. Альбом >> выберите файл кнопками ВВЕРХ или ВНИЗ >> кнопка ВЫБОР >> выберите действие, просмотр или удаление, кнопками ВВЕРХ или ВНИЗ >> кнопка ВЫБОР (для выполнения действия)

3. Набор записей

- Настройка записи: 1. Запись, 2. Время записи, 3. Движение set, 4. Перезапись.
- 1. Запись: Включение автоматической записи (если вы уходите) и способ записи.
 - Видео (запись видео) / Кадр (запись фото)
- 2. Время записи: задается время автоматической записи
 - 30 сек/2 мин/5 мин
- 3. Движение set: задаются параметры детектора движения
 - Все: запись по детектору движения включена, Выкл.: запись по детектору движения выключена
 - Чувствительность детектора движения задается в интервале 1 – 10.
 - Перезапись: задается перезапись SD карты или остановка записи по заполнению SD карты (Да/Нет)

4. Цифровые фоторамки

- Настройки цифрового фотоальбома
- Выкл.: фотоальбом выключен, Все: перебираются все фото из альбома, Один – отображается один файл альбома (выбирается).
- 30 мин/1 час – время отображения цифровой фоторамки.

5. Настройка системы

- Устанавливаются параметры системы
- 1. Установка времени: задается системное время
- 2. Мелодия: задаются мелодии сигнала вызова для панелей 1 и 2.
- 3. Просмотр: задается время просмотра для панелей 1 и 2. Панель 1 (C1): 1 мин/3 мин/5 мин, Панель 2 (C2): 3 мин/30 мин/1 час.
- 4. Камера set
 - Настройка видео: Настройка контраста (1-100) и цвета (1-100) изображения от панелей.
 - Выберите Сам1: MC30/MC24/MC20/C60/СИСТЕМА
 - Выберите Сам2: MC30/MC24/MC20/C60/СИСТЕМА
- 5. SD card
 - Всего: общая емкость SD карты
 - Свободно: свободная емкость SD карты
 - Форматировать SD?: выберите Да для форматирования SD карты.
- 6. Версия
 - Версия: версия ПО монитора
 - Обновл. прошивки: Вы можете выполнить обновление прошивки монитора.
Процесс обновления прошивки:
 - скопируйте файл прошивки в корневой каталог SD карты
 - в указанном меню выберите обновл. Прошивки и нажмите ВЫБОР
 - выберите Да, нажмите ВЫБОР и обновление начнется автоматически.Примечание: если вы выключите питание или вынете SD карту во время обновления прошивки, вы можете повредить монитор. Дождитесь окончания обновления прошивки и перезагрузки монитора.
- 7. Языки: выбор языка меню (Английский/Русский/Испанский/Французский)
- 8. Зав. установки: Вы можете выполнить сброс настроек монитора на заводские установки.

Гарантия

Для обращения в сервис, будьте готовы предоставить следующие данные:

1. Название изделия
2. Номер модели изделия
3. Описание существующей неисправности
4. Номер телефона и ваши контакты.

Гарантийный талон

ИЗДЕЛИЕ	
МОДЕЛЬ	
ДАТА ПРИОБРЕТЕНИЯ	
ГАРАНТИЙНЫЙ СРОК	
АДРЕС СЕРВИСА	

КОСОМ предоставляет следующую гарантию.

1. Это изделие проходит строгий контроль качества и проверку работоспособности.
2. Если изделие вышло из строя при правильном использовании, вследствие дефекта изделия, КОСОМ отремонтирует его в течение одного года с момента приобретения, бесплатно.
3. Следующие случаи являются причиной отказа в ремонте, даже в течение гарантийного срока:
 - Поломка при транспортировке или установке
 - Поломка при неквалифицированном ремонте или модификация изделия.
 - Поломка из-за внешних природных факторов или неодолимой силы природы.

КОСОМ CO.,LTD. SINCE 1976

Эта инструкция соответствует дате, указанной справа. Характеристики изделия могут меняться без предварительного уведомления, в целях улучшения качества изделия.

KCV-434SD / D434

N0911