

ИНСТРУКЦИИ

До начала сборки и использования коляски тщательно изучите инструкцию и сохраните ее для дальнейшего использования.

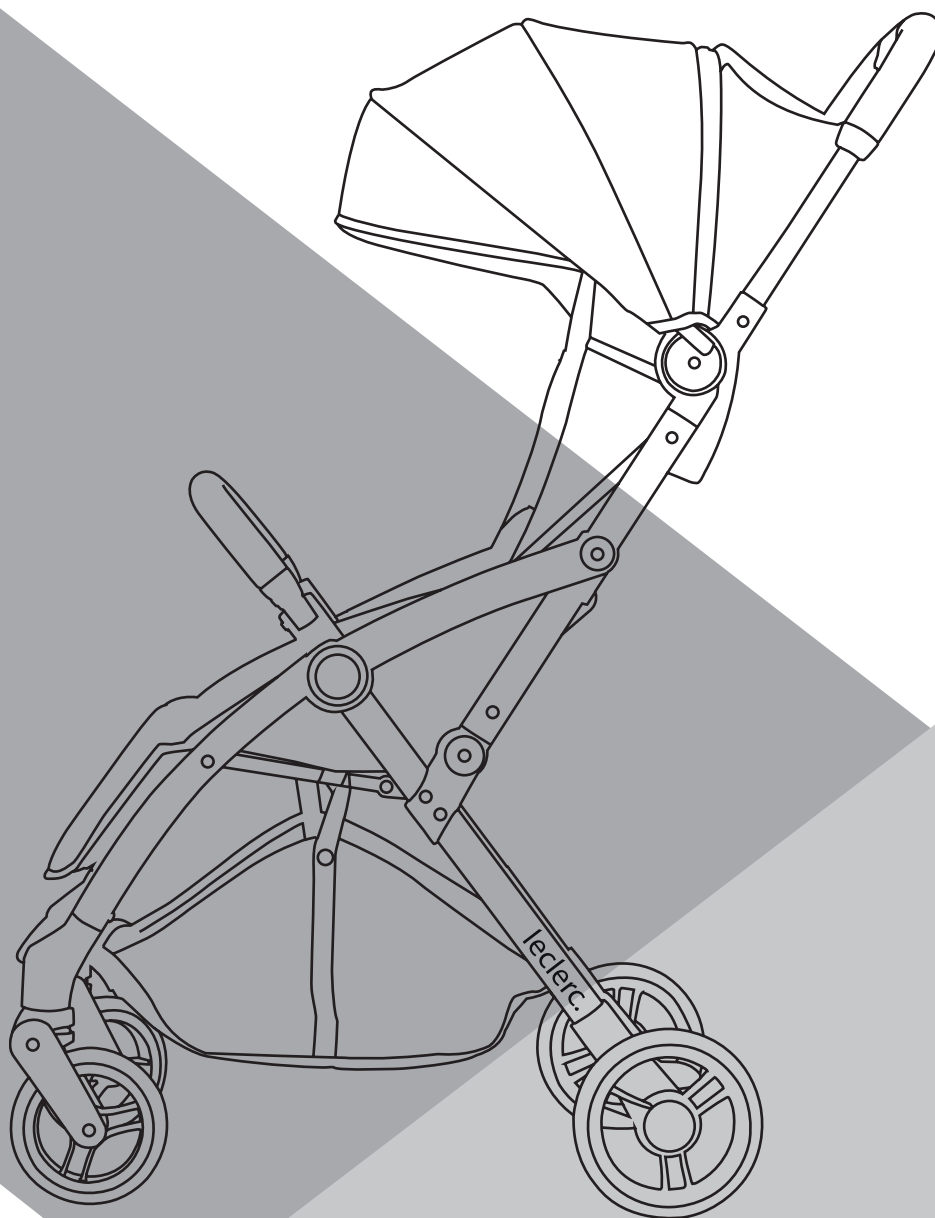

Поздравляем вас с приобретением коляски Leclerc Baby.
Что может быть проще?

Приоритетом leclerc является разработка легких инновационных продуктов и дизайнерских решений, олицетворяющих собой абсолютный комфорт. Коляски – это особый стиль жизни и высочайший уровень удобства как для родителей, так и для детей. Мы предлагаем премиум-качество по доступным ценам.

Перечень элементов	4
Внимание!	5
Эксплуатация	6
Безопасность	9
Складывание	12
Гарантия	12
Обслуживание	12

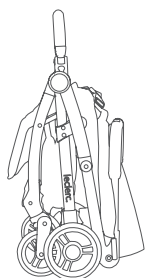
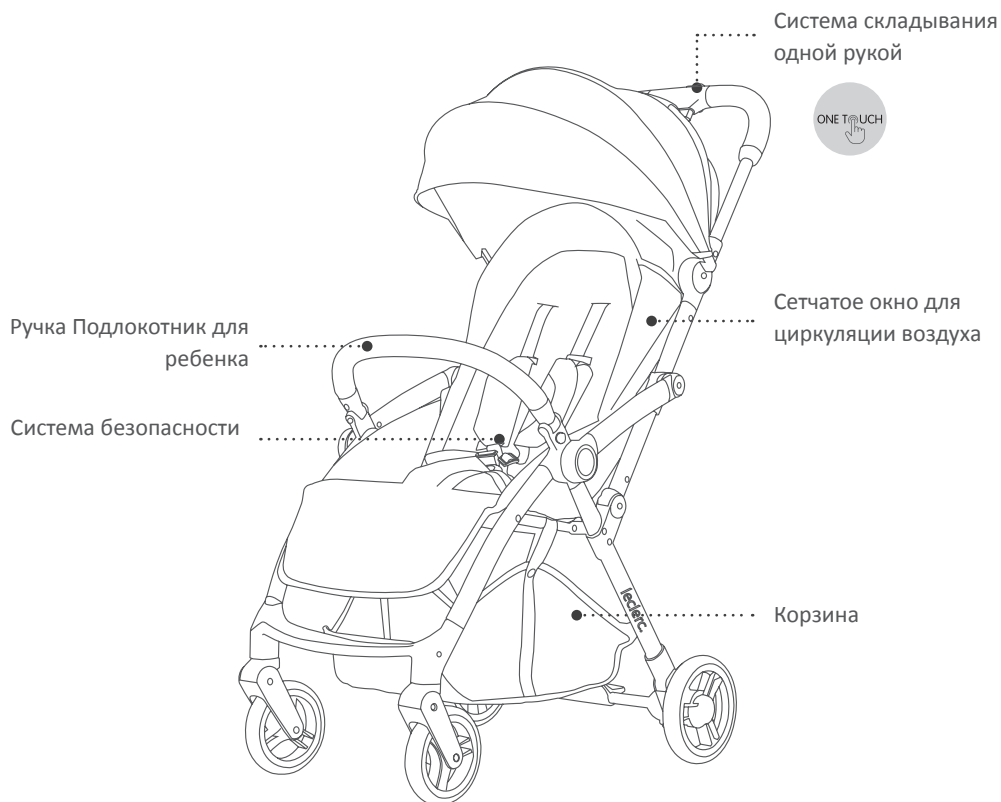

Коляска

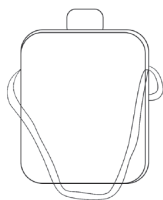

Сумка на ремне

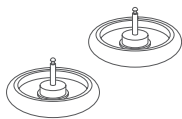

Колеса



Держатель для стакана, входит в комплект для Leclerc Baby stroller



Бампер, входит в комплект для Leclerc Baby stroller

Чехол от дождя включительно от модели коляски Leclerc Baby Волшебная складка и надувная лента. Эксклюзив от Леклерк Шестигранник

 **ВНИМАНИЕ!**

До начала сборки и использования коляски тщательно изучите инструкцию и сохраните ее для дальнейшего использования.

1. Перед использованием коляски убедитесь, что все необходимые блокировки установлены.
2. Никогда не оставляйте ребенка без присмотра.
3. Во время складывания, раскладывания и регулировки коляски убедитесь, что ребенок находится на безопасном расстоянии от любых движущихся частей.
4. Никогда не поднимайте коляску и не используйте эскалаторы и лестницы, если ребенок находится внутри.
5. Не пользуйтесь коляской в опасных местах, например на труднопроходимой местности.
6. Не разрешайте ребенку вставать в коляске.
7. Максимальный вес груза в коляске составляет 22 кг.
8. Максимальный вес груза в корзине составляет 3 кг.
9. Очищайте пластиковые элементы коляски с помощью влажной ткани. Не используйте абразивные материалы и отбеливатели.
10. Прекратите использование коляски, если какие-либо ее элементы нестабильны или повреждены.
11. Держите коляску вдали от огня.

⚠ ВНИМАНИЕ!

При раскладывании коляски необходимо соблюдать осторожность во избежание защемления пальцев.

Раскладывание коляски.

1. Как показано на рисунке, поднимите заднюю часть коляски, удерживая ручку вверх.
2. Щелчок указывает на то, что рама открыта правильно.

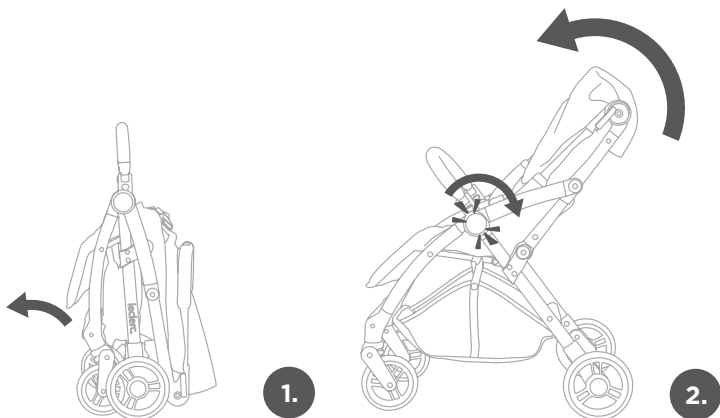

⚠ ОСТОРОЖНО!

Перед использованием рама должна быть зафиксирована!

⚠ ОСТОРОЖНО!

Во время раскладывания коляски не разрешайте детям играть рядом с ней.

Установка и демонтаж передних колес

Установка: вставьте переднее колесо в передний разъем до щелчка.



Для извлечения нажмите на красную кнопку и потяните за колесо.

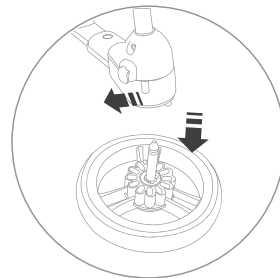

Установка и демонтаж бампера

Установка: вставьте бампер в отверстия на раме в направлении, обозначенном стрелкой, до щелчка.

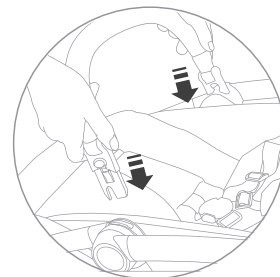

⚠ ВНИМАНИЕ!

Никогда не поднимайте коляску за бампер, когда ребенок находится внутри.

Демонтаж: одновременно нажмите на две кнопки по обеим сторонам рамы, а затем потяните бампер в направлении, обозначенном стрелкой.

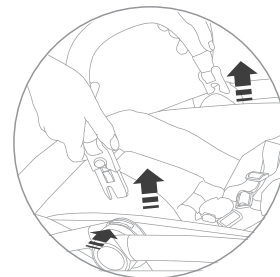

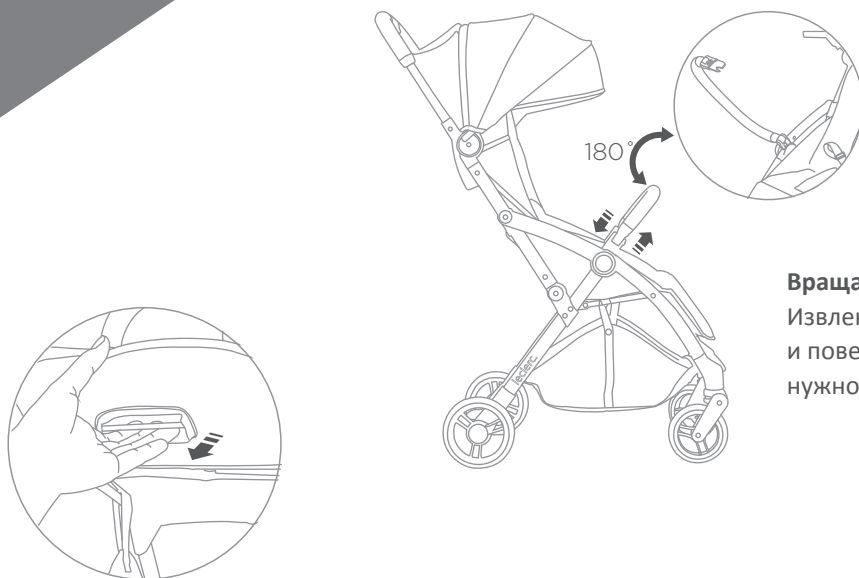

Вращающийся бампер

Извлеките бампер с одной стороны и поверните его, зафиксировав в нужном положении.

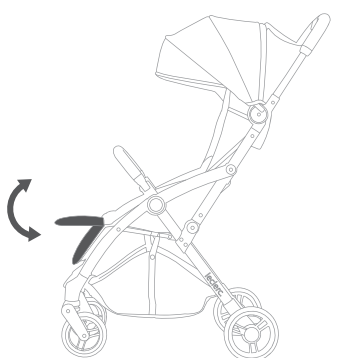

Регулировка подставки для ног

Как показано на рисунке, вытянув регулятор под подставкой, можно увеличить или уменьшить угол расположения подставки.

⚠ ВНИМАНИЕ!

Для детей в возрасте до 6 месяцев разрешено использование только нижнего положения спинки (максимально горизонтального).

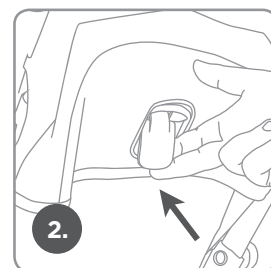
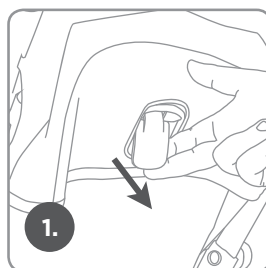
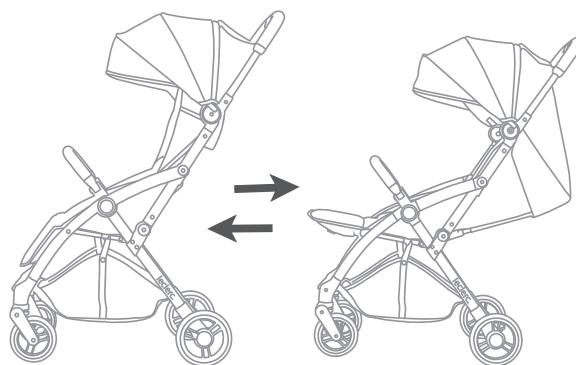

⚠ ВНИМАНИЕ!

Регулировка спинки не допускается, когда ребенок находится в коляске.

РЕГУЛИРОВКА СПИНКИ

Поднимите рычаг изменения положения спинки. Спинка коляски поднимется из горизонтального (см. фотографию 2) в вертикальное положение (см. фотографию 1). Чтобы вернуть спинку в горизонтальное положение, опустите рычаг.

ИСПОЛЬЗОВАНИЕ СОЛНЦЕЗАЩИТНОГО КАПЮШОНА

В верхней части капюшона находится маленькое окно для наблюдения за ребенком или дополнительного притока воздуха.

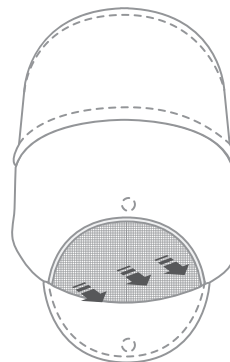

ИСПОЛЬЗОВАНИЕ СУМКИ

Полностью сложите коляску, снимите бампер, а затем поместите коляску и бампер в сумку.

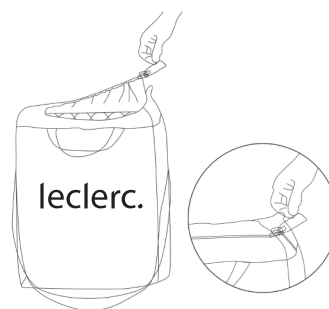

ВНИМАНИЕ!

Ремень на сумке может представлять опасность. Во избежание удушья держите сумку вне досягаемости детей.

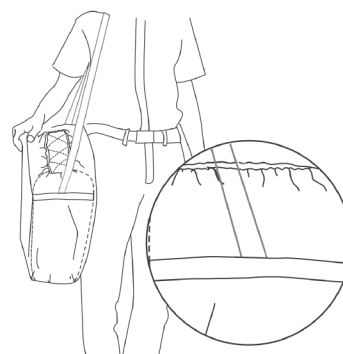

УСТАНОВКА ДЕРЖАТЕЛЯ ДЛЯ СТАКАНА

Совместите отверстие на задней стороне держателя для стакана с креплением на раме, как показано на рисунке справа. Вставьте держатель сверху вниз до щелчка.

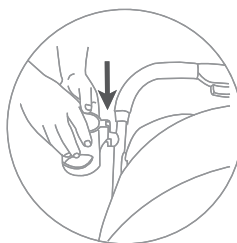

ВНИМАНИЕ!

НЕ НАЛИВАЙТЕ горячие жидкости в держатель для стакана!
Макс. вес: 0,3 кг

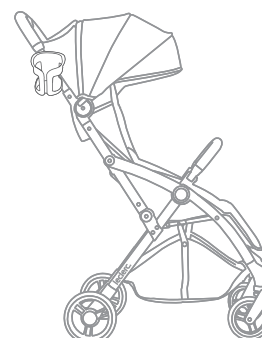

ТОРМОЗА

ВНИМАНИЕ!

Всегда активируйте тормоза, когда коляска не находится в движении, чтобы избежать ее неконтролируемого перемещения. НИКОГДА не оставляйте коляску без присмотра на наклонной плоскости, так как она может скатиться.

Для активации тормозов нажмите на тормозные рычаги, расположенные на задней оси, сверху. Для того чтобы тормоза сработали, может потребоваться сдвинуть коляску вперед.

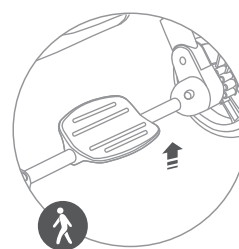
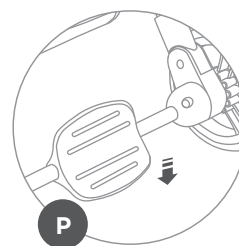

ПРИСТЕГИВАНИЕ РЕБЕНКА

ВНИМАНИЕ!

Опрокидывание коляски назад может привести к серьезным травмам. Ребенок может находиться исключительно на сиденье коляски, но не на спинке.

ВНИМАНИЕ!

Падение или выскальзывание из коляски может привести к серьезным травмам. Всегда используйте систему безопасности.

ОПАСНОСТЬ УДУШЕНИЯ!

Ребенок может запутаться в расстегнутых ремнях. Никогда не оставляйте ребенка на сиденье, если ремни расстегнуты или отсутствуют.

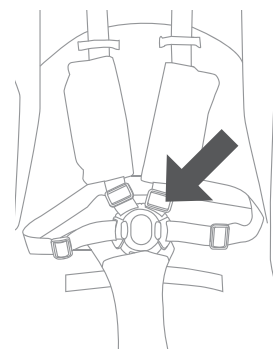

Регулировка ремней

- Чтобы отрегулировать высоту системы ремней, извлеките плечевой ремень из застёжки. Пропустите его через предусмотренные отверстия, поместите в подходящее отверстие и вновь вставьте конец ремня в застёжку.
- Осторожно посадите ребенка в коляску и расположите ремни безопасности вокруг его талии и на плечах. Поместите паховый ремень между ног ребенка. Вставьте выступающий конец застёжки на каждом плечевом/поясном ремне в застёжку на паховом ремне.
- Нажмите кнопку на центральной пряжке, и застёжки ремней выскочат.
- Укорачивание ремней: потяните ремень в направлении, противоположном указанному стрелкой.

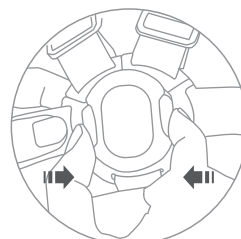
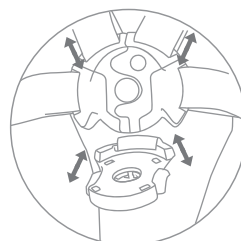
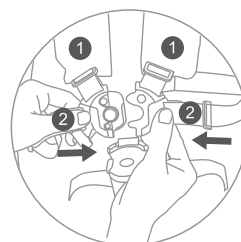

ОСТОРОЖНО!

Когда ребенок находится в коляске, ремни сиденья всегда должны быть застегнуты.

Регулировка плечевых ремней

- Плечевые ремни можно располагать в трех различных положениях в зависимости от возраста ребенка.
- Расстегните квадратную застежку на задней стороне спинки сиденья и высвободите тканый ремень. Повернув застежку на 90 градусов, вы легко сможете пропустить ее через отверстие и вытянуть ремень.
- Выберите подходящее положение и вставьте квадратную застежку.
- Пропустив застежку через отверстия, поверните ее на 90 градусов для фиксации.

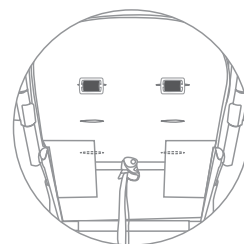
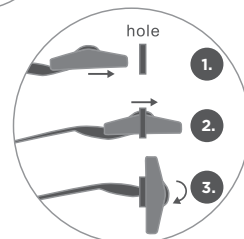
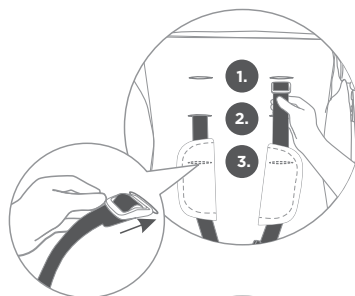
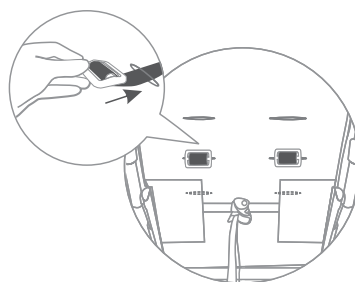

ВНИМАНИЕ:

перед использованием коляски попробуйте вытянуть поясные ремни, чтобы проверить надежность фиксации квадратных застежек на спинке сиденья.

СКЛАДЫВАНИЕ КОЛЯСКИ

- Как показано на рисунке, для складывания коляски сдвиньте рычаг влево и нажмите на центральную кнопку, слегка приподняв коляску. Затем отпустите кнопку. Ручка автоматически опустится вниз.
- Как видно на рисунке, рама будет находиться в полностью сложенном положении.

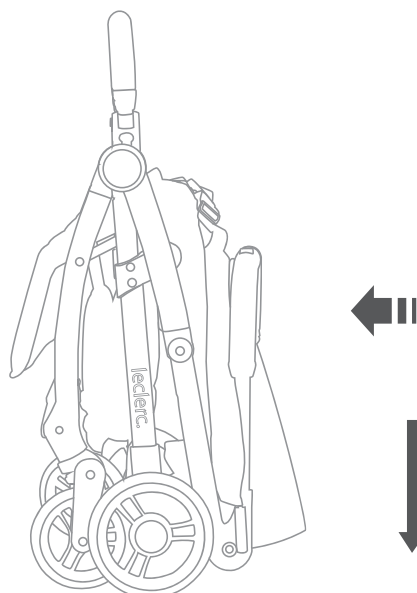
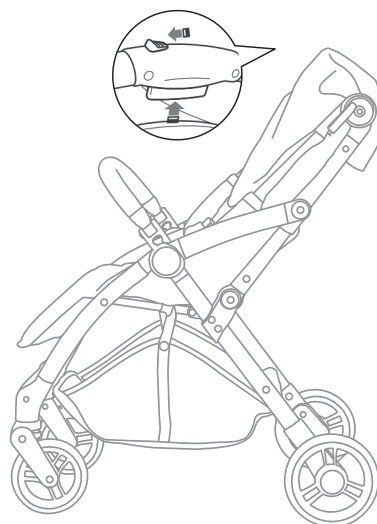

Контакты

Для приобретения запасных частей или по вопросам гарантии обращайтесь к официальному дистрибьютору *tatas¶s*: ООО «Кид Трейд» 125080, г. Москва, ул. Алабяна, д.12, корп.2, тел. +7 (495) 648-64-24 www.edmgroup.ru, info@edmgroup.ru

Изготовитель: «LSC GLOBAL Pte. Ltd.», Singapore, 8 Marina View, Asia Square Tower 1, #14-03, 0/«ЛСК Глобал Пте. Лтд.», Сингапур, 8 Марина Вью, Асия Сквер Тауер 1, #14-03, 0.

Поставщик/импортер/Уполномоченная организация на прием претензий: ООО «Кид Трейд», 125080, г. Москва, ул. Алабяна, д.12, корп. 2. Тел: 8 (495) 648-64-24. ВНИМАНИЕ! Перед использованием ознакомьтесь с инструкцией по эксплуатации. Правила по уходу и технические характеристики указаны в инструкции. Состав: металл, пластик, текстильные материалы, искусственная кожа. Дата производства: указана на металлической оси коляски под корзиной для покупок, последние 4 цифры неделя и год производства.

Гарантийный срок эксплуатации – 12 месяца с даты покупки. Срок службы 3 года.

Сделано в Китае по заказу «LSC GLOBAL Pte. Ltd.», Singapore, 8 Marina View, Asia Square Tower 1, #14-03, 0/«ЛСК Глобал Пте. Лтд.», Сингапур, 8 Марина Вью, Асия Сквер Тауер 1, #14-03, 0.

Соответствует требованиям ТР ТС 007/2011 «О безопасности продукции, предназначенной для детей и подростков».

(leclercbaby.com)