

espiro

PURE

High chair

PL | Krzeselko do karmienia
DE | Hochstuhl
CZ | Jídelní židlička
RU | Стульчик для кормления
SK | Detská stolička
HU | Etetőszék
BG | Висок стол
UA | Стілець для годування

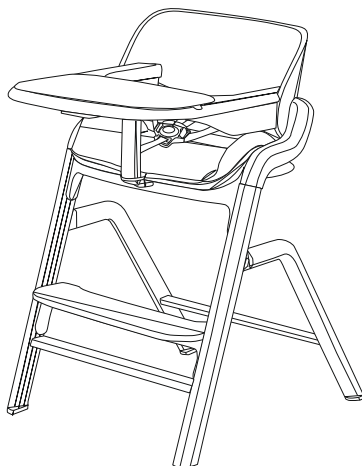

User manual

PL | Instrukcja obsługi
DE | Bedienungsanleitung
CZ | Návod k použití
RU | Инструкция по эксплуатации
SK | Návod na obsluhu
HU | Naszjaláti útmutató
BG | Инструкция за експлоатация
UA | Інструкція з експлуатації

www.espiro.pl

Elementy składowe

1

1

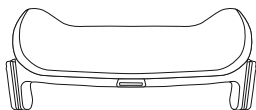

x1

2

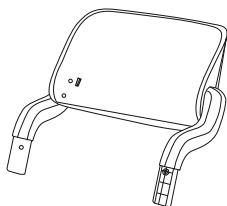

x1

3



x1

4

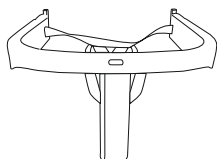

x1

5



x1

6

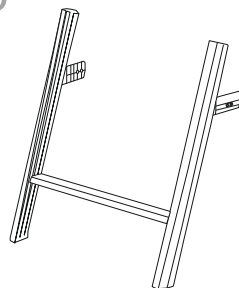

x1

7

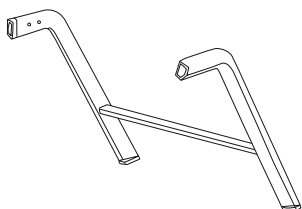

x1

8

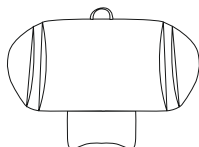

x1

9



S2

Montaż krzesła

2

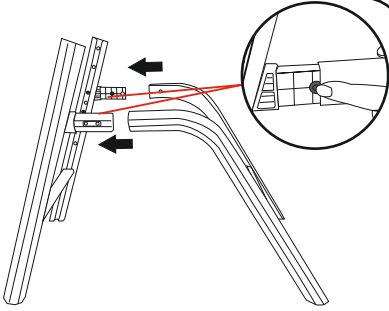

3

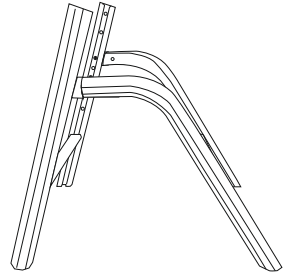

4

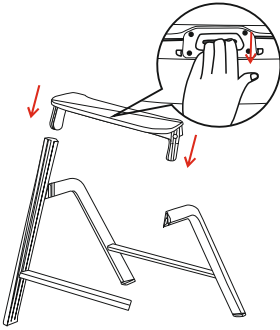

5

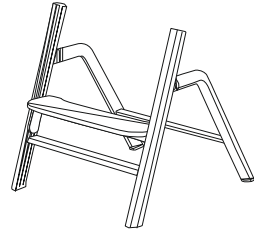

6

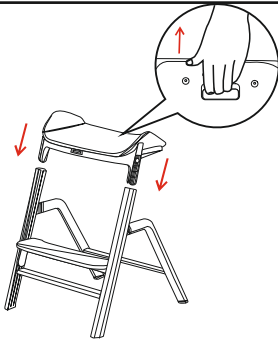

7

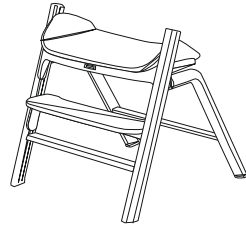

8

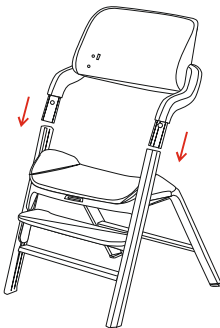

9

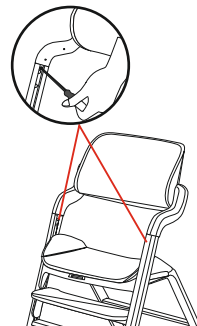

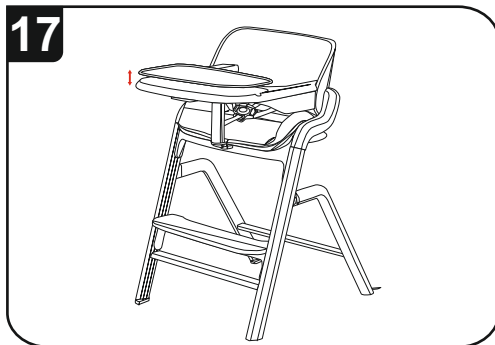
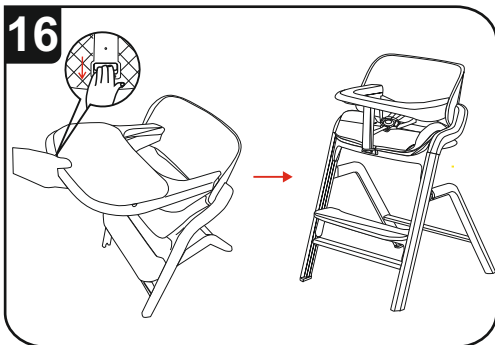
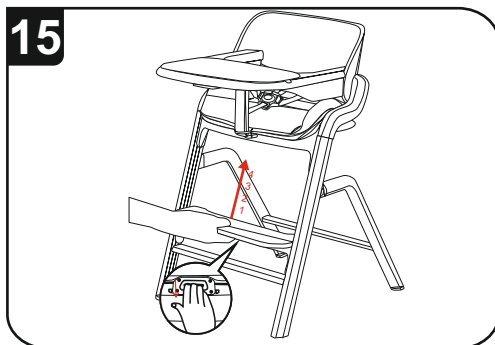
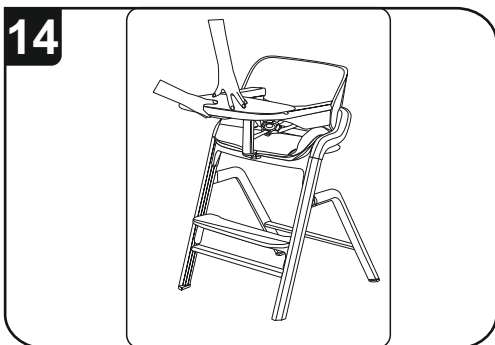
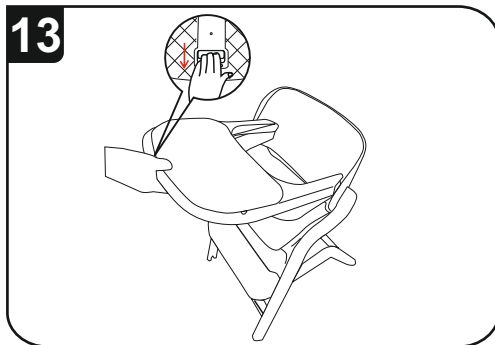
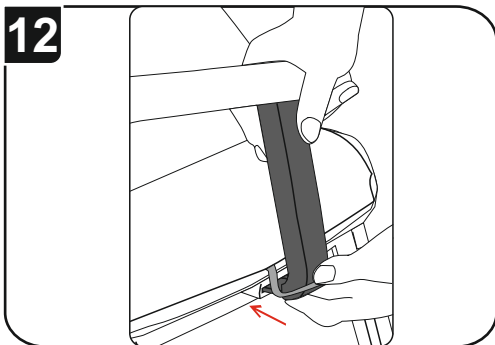
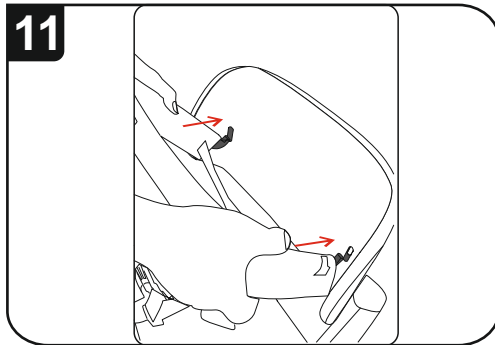
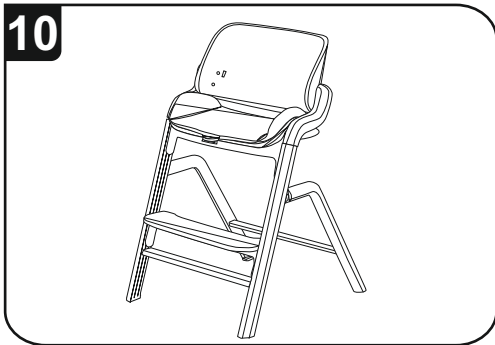

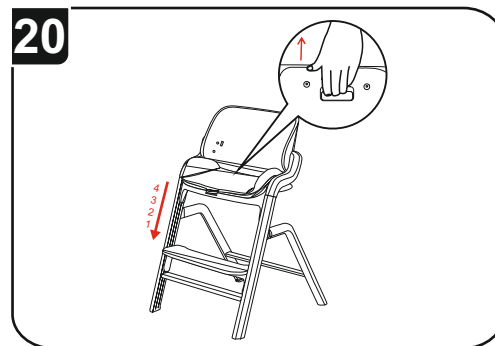
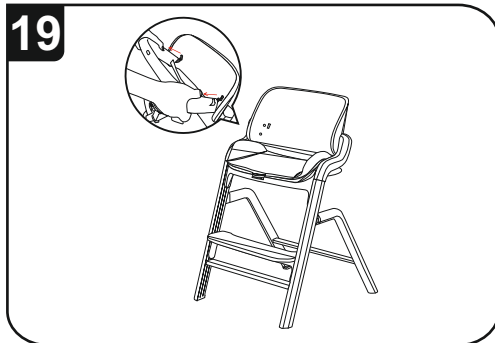
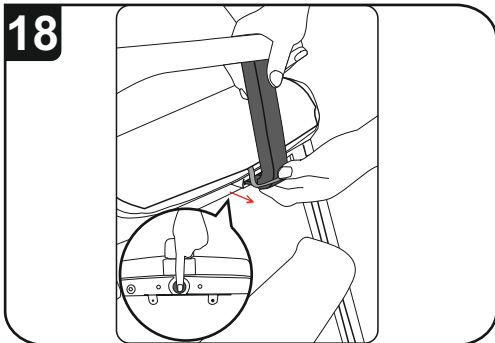

DEMONTAŽ PODNÓŽKA

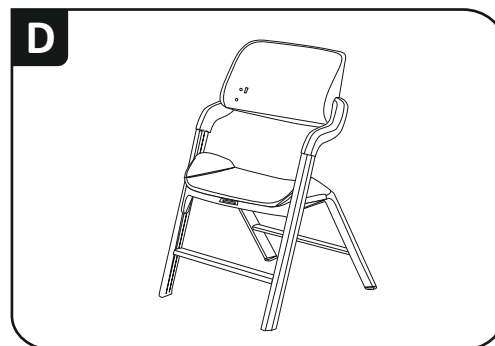
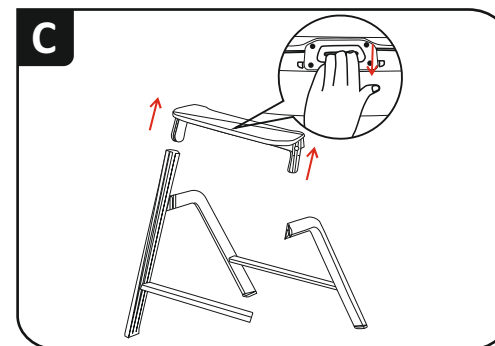
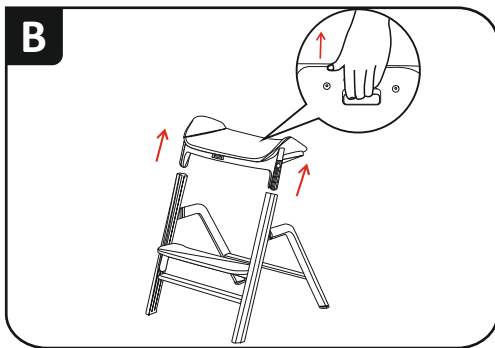
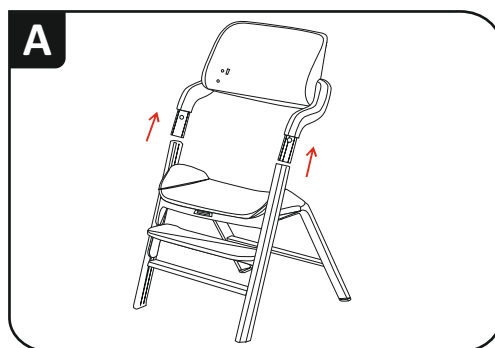

TOREBKI ZE ŚRODKIEM OSUSZAJĄCYM



- PL** Torebki ze środkiem osuszającym wewnątrz. Nie jeść. Wyrzucić po rozpakowaniu produktu.
- GB** Silica gel packets inside. Do not swallow. Discard after unwrapping the product.
- DE** Taschen mit Trockenmittel im Inneren. Nicht essen. Entsorgen nach dem Auspacken des Produkts.
- CZ** Sáčky s vysoušecím prostředkem uvnitř. Nejezte. Vyhod'te po rozbalení výrobku.
- SK** Sáčky s vysušacím vreckom vo vnútri . Nejedzte. Zlikvidujte po vybalení výrobku.
- RU** Сумки с осушителем внутри. Не употребляйте в пищу. Выбросить после распаковки продукта.
- UA** Сумки з осушувачем всередині. Не вживати в їжу. Викинути після розпакування продукту.
- RO** Pungi cu desicant. A nu se consuma. Aruncați pungile după despachetarea produsului.
- HU** Zacsók víztaszító belső béléssel. Nem ehető. A termék kicsomagolása után kidobandó.
- BG** Чанти с изсушител вътре. Да не се яде. След разопаковане на продукта – да се изхвърли.
- ES** Bolsas absorbentes de humedad. No ingerir. Desechar después de envolver el producto.
- FR** Ces sachets contiennent un produit déshydratant. Ne pas ingérer. Jeter après déballage du produit.
- IT** Bustine disidratanti con silica gel. Non ingerire. Gettare dopo il disimballo del prodotto.
- SE** Påsar med torkmedel inuti. Ät ej. Släng efter uppäckning av produkten.
- RS** Kесе sa sa sredstvom za sušenje unutrašnjosti. Nemojte jesti! Bacite kesicu nakon raspakivanja proizvoda.

SZANOWNI RODZICE!

Gratulujemy Państwu zakupu krzeselka do karmienia dla dzieci **PURE** firmy **BDG PRODUKCJA Sp. Z.O.O.**

Użytkowanie tego krzeselka będzie z pewnością dla Państwa dziecka bezpieczne, komfortowe i przyjemne.

WAŻNE! PRZECZYTAJ UWAŻNIE I ZACHOWAJ NA PRZYSZŁOŚĆ JAKO ODNIESIENIE.

Bezpieczeństwo Twojego dziecka może być zagrożone, jeśli nie zastosujesz się do tej instrukcji!

Krzeselko przeznaczone dla dzieci od 6 miesiąca do 3 roku życia. Wysokiego krzeselka nie należy używać dopóki dziecko nie potrafi samodzielnie siedzieć.

UWAGA! Przed posadzeniem dziecka zawsze upewnij się, że produkt jest prawidłowo zamontowany

UWAGA! Do prawidłowego złożenia produktu potrzebny jest śrubokręt krzyżakowy - nie znajduje się on w zestawie

1. ELEMENTY SKŁADOWE

- 1. Siedzisko - 1szt;**
- 2. Oparcie - 1szt;**
- 3. Podnózek - 1szt;**
- 4. Uchwyt trzymający dziecko - 1 szt;**
- 5. Taca - 1kom.;**
- 6. Rama - 1 szt;**
- 7. Wspornik tylny - 1szt;**
- 8. Poduszka siedziska - 1szt., poduszka oparcia 1szt;**
- 9. Śruby mocujące - 2szt.**

MONTAŻ KRZESEŁKA

- 2. Wsuń tylny wspornik na wystające elementy ramy krzeselka, aż usłyszysz kliknięcie blokad po obu stronach,**
- 3. Przed posadzeniem dziecka sprawdź czy wspornik jest prawidłowo zamontowany do ramy siedziska,**
- 4. Wsuń podnózek w prowadnice ramy,**
- 5. Ustaw podnózek w wybranej pozycji,**
- 6. Wsuń siedzisko w prowadnice ramy,**
- 7. Ustaw siedzisko w wybranej pozycji,**
- 8. Wsuń oparcie w otwory ramy,**

8. Wsuń oparcie w otwory ramy,

9. Zamontuj operacie za pomocą 2 śrub.

Uwaga - przed posadzeniem dziecka sprawdź czy operacie jest poprawnie zamontowane,

MONTAŻ WYSOKIEGO KRZESEŁKA dla dziecka od 6 miesięcy do 3 lat max. waga dziecka 15kg

UWAGA: siedzisko musi być ustawione w najwyższej pozycji.

10. Zamontuj miękkie wkładki na siedzisku i oparciu krzeselka. Wkładki mocuje się za pomocą taśm i rzepów.

MONTAŻ UCHWYTU TRZYMAJĄCEGO DZIECKO

11. Wsuń uchwyt trzymający dziecko w otwory oparcia,

12. Zapnij uchwyt pod siedziskiem, aż usłyszysz kliknięcie,

UWAGA: Sprawdź czy uchwyt jest poprawnie zamontowany,

UWAGA: Uchwyt posiada 5-cio punktowe pasy bezpieczeństwa. Po posadzeniu dziecka wyreguluj długości pasów do wzrostu dziecka. Zawsze używaj pasów bezpieczeństwa gdy dziecko siedzi w krzeselku.

13. Zamocuj tacę na uchwycie siedziska,

14. Przypnij tacę, aż usłyszysz kliknięcie,

15. W celu regulacji podnóżka wciśnij przycisk pod podnóżkiem i ustaw w wybranej pozycji.

16. W celu zdemontowania tacy należy wcisnąć przycisk i wysunąć tace z uchwytu.

17. Krzeselko posiada dodatkową demontowalną tacę.

MONTAŻ KRZESEŁKA DLA STARSZEGO DZIECKA - max. obciążenie z podnóżkiem 70kg, max. obciążenie bez podnóżka 95kg.

ZDEMONTUJ TACĘ.

18. W celu wypięcia uchwytu trzymającego dziecko, wciśnij przycisk pod siedziskiem i wysuń uchwyt z siedziska.

19. W celu wypięcia uchwytu trzymającego dziecko podnieś uchwyt i wysuń go z oparcia.

20. Dopasuj wysokość siedziska i podnóżka do wzrostu dziecka. W celu wyregulowania siedziska wciśnij przycisk pod siedziskiem i ustaw w wybranym położeniu. W celu wyregulowania podnóżka wciśnij przycisk pod podnóżkiem i ustaw wybranej pozycji.

DEMONTAŻ PODNÓŻKA

A. Odkręć 2 śruby mocujące i wysuń oparcie z ramy krzeselka,

B. Wsuń siedzisko,

C. Wsuń podnóżek,

D. Powtórz czynności w odwrotnej kolejności w celu zmontowania krzeselka.

max. obciążenie krzeselka 95kg.



CZYSZCZENIE I OBSŁUGA

Pokrycie krzeselka można prać tylko ręcznie w temp. 30 stopni przy pomocy łagodnych

środków piorących najlepiej w płynie do prania.

Nie wirować, nie suszyć w suszarce.

Części krzeselka wykonane z tworzywa sztucznego, stelaż oraz pasy można czyścić za pomocą wilgotnej ściereczki.

Nie stosować agresywnych środków piorących.

Tace można myć pod bieżącą wodą używając delikatnych środków czyszczących najlepiej w płynie.

Należy unikać zabrudzenia klamry pasa, aby zapewnić jego sprawne działanie. Jeżeli ulegnie

zabrudzeniu można go zamoczyć i wyplukać w ciepłej wodzie.



OSTRZEŻENIE

WAŻNE! PRZECZYTAJ UWAŻNIE I ZACHOWAJ NA PRZYSZŁOŚĆ JAKO ODNIESIENIE.

- Nigdy nie pozostawiaj dziecka bez opieki.
- Zawsze stosuj system ograniczający.
- Zagrożenie upadkiem: Nie dopuść, aby dziecko wspinało się na produkt.
- Nie używaj produktu, jeżeli wszystkie jego elementy nie są prawidłowo zamontowane i wyregulowane.
- Miej świadomość ryzyka, jakie niesie ze sobą umieszczenie produktu w pobliżu otwartych źródeł ognia i innych źródeł wysokich temperatur.
- Miej świadomość ryzyka przewrócenia, jeżeli dziecko potrafi odepchnąć się stopami od stołu lub jakiegokolwiek innej konstrukcji.

Produktu nie należy używać, dopóki dziecko nie potrafi samodzielnie siedzieć. Produktu nie należy używać, jeżeli jakakolwiek jego część jest złamana, oderwana lub jej brakuje. W przypadku jakichkolwiek uszkodzeń czy nieprawidłowości skonsultuj się z punktem sprzedaży lub serwisem firmy BDG PRODUKCJA Sp. z o.o. Twoje krzeselko nie jest zabawką! Nie pozwól dziecku wspinać się na nie. Przewrócenie się krzeselka na dziecko może spowodować poważne obrażenia. Ten produkt jest przeznaczony dla dzieci do 3 roku życia lub wadze do 15 kg, które mogą samodzielnie siedzieć. Używaj krzeselka z dala od niebezpiecznych miejsc tj. basen, schody, ogień, itp. Krzeselko należy używać wyłącznie zgodnie z instrukcją obsługi.

Przy składaniu i rozkładaniu krzeselka uważaj na bezpieczeństwo Twoich palców. Upewnij się, że palce oraz inne części ciała Twojego dziecka są bezpieczne podczas zmiany położenia oparcia, zapięcia pasów czy tacki. Nie przemieszczaj krzeselka na kółkach po miękkim podłożu. Zawsze upewnij się przed użyciem krzeselka, że jest dokładnie rozłożone i zablokowane. Przed postawieniem gorącego posiłku na tacy krzeselka upewnij się czy jest ona prawidłowo zamontowana. BDG PRODUKCJA Sp. Z.O.O. nie ponosi odpowiedzialności za szkody wyrządzone w mieniu lub na osobach na skutek montażu lub używania produktu, w tym jego elementów ochronnych i zabezpieczających, niezgodnie ze wskazaniem i zaleceniami producenta zawartymi w niniejszej instrukcji. Zawsze montuj wszystkie elementy ochronne i zabezpieczające krzeselka zgodnie z instrukcją. W celu zapewnienia maksymalnego bezpieczeństwa Twojego dziecka oraz uniknięcia obrażeń ciała, powinno ono znajdować się z dala od ruchomych elementów produktu podczas jego składania i rozkładania. Produkt przeznaczony dla jednego dziecka. Nigdy nie montuj elementów nie znajdujących się w zestawie. Zawsze używaj krzeselka z zamontowaną tacką i zapiętymi pasami bezpieczeństwa.

UWAGA: Krzeselka dziecięce znajdujące się w pobliżu okna mogą służyć jako schodek po którym dziecko wdrapie się i wypadnie przez okno. Zawsze przed użyciem sprawdź, czy wysokie krzeselko jest odpowiednio stabilne i bezpieczne. Zawsze upewnij się, że pasy bezpieczeństwa są prawidłowo zapięte, wyregulowane i dopasowane do Twojego dziecka.

UWAGA: Maksymalne obciążenie krzesela to 95kg.

DEAR PARENTS!

Congratulations on your purchase of the **PURE** highchair by **BDG PRODUKCJA Sp. Z.O.O.** We are sure that your child will enjoy using this safe and comfortable highchair.

IMPORTANT! READ CEREFULLY AND KEEP FOR FUTURE REFERENCE

Your child's safety may be at risk if you do not follow this manual!
The highchair is designed for children 6 months to 3 years of age. The highchair should not be used until the child can sit unaided.

NOTE! Before putting the child inside, make sure the product is properly assembled.

NOTE! To properly assemble the product, you need Phillips screwdriver - not provided in the set.

1. Seat - 1 pc.;
2. Backrest - 1 pc.;
3. Footrest - 1 pc.;
4. Child restraint handle - 1 pc.;
5. Tray - 1 set;
6. Frame - 1 pc.;
7. Rear support - 1 pc.;
8. Seat cushion - 1 pc.; Backrest cushion - 1 pc.;
9. Fixing screws - 2 pcs.;

CHAIR ASSEMBLY

2. Insert the rear support onto the protruding elements the chair frame until you hear the locks click on both sides
3. Check that the support is correctly mounted to the seat frame before putting your child in the chair
4. Insert the footrest into the frame guides
5. Adjust the footrest to the desired position
6. Insert the seat into the frame guides
7. Adjust the seat to the desired position
8. Insert the backrest into the frame openings
9. Mount the backrest using 2 screws.

Caution - check that the backrest is correctly mounted before putting your child in the chair.

HIGH SEAT ASSEMBLY for a child from 6 months to 3 years, max. child weight: 15kg

NOTE: the seat must be fixed in the highest position.

10. Mount the soft inserts on the seat and backrest of the chair. The inserts are attached with tape and velcro.

ASSEMBLY OF THE CHILD RESTRAINT HANDLE

11. Insert the child restraint handle into the openings of the backrest

12. Fasten the handle under the seat until you hear a click

NOTE: Check that the handle is correctly mounted

NOTE: The handle has 5-point seat belts. Once your child is seated, adjust the belt lengths to your child's height. Always use the seat belts when the child is in the chair.

13. Mount the tray to the seat handle

14. Fix the tray until you hear a click

15. To adjust the footrest, press the button under the footrest and adjust it to the desired position.

16. To remove the tray, press the button and slide the tray from the handle.

17. The chair is equipped with an additional removable tray.

ASSEMBLY OF THE CHAIR FOR AN OLDER CHILD - max. load with footrest: 70kg, max. load without footrest: 95kg.

DISASSEMBLE THE TRAY

18. To release the child restraint handle, press the button under the seat and slide the handle out of the seat.

19. To release the child restraint handle, lift the handle and slide it out of the backrest.

20. Adjust the seat and footrest height to your child's height. To adjust the seat, press the button under the seat and adjust it to the desired position. To adjust the footrest, press the button under the footrest and adjust it to the desired position.

DISASSEMBLY OF THE FOOTREST

A. Unscrew the 2 fixing screws and slide the backrest out of the chair frame

B. Slide out the seat

C. Slide out the footrest

D. Repeat the steps in reverse order to assemble the chair.

max. load of the chair: 95kg.



CLEANING AND USE

The highchair cover can only be washed by hand at 30 degrees and by using a mild washing detergent, preferably in liquid form.

Do not spin; do not dry in the dryer.

Parts of the highchair are made of plastic, the frame and belts can be cleaned by using a damp cloth.

Do not use harsh detergents.

Trays can be cleaned under running water using a mild detergent, best in liquid form.

Avoid dirtying the belt buckle to ensure its smooth operation. If it gets dirty, it can be rinsed and cleaned in warm water.



WARNING

IMPORTANT! READ CAREFULLY AND KEEP FOR FUTURE REFERENCE

- Never leave the child unattended.
- Always use the restraint system.
- Falling hazard: Prevent your child from climbing on the product.
- Do not use the product unless all components are correctly fitted and adjusted.
- Be aware of the risk of open fire and other sources of strong heat in the vicinity of the product.
- Be aware of the risk of tilting when your child can push its feet against a table or any other structure.

Product should not be used if any part is broken, torn, or missing. In case of any damage or faults, consult your dealer or a BDG PRODUKCJA Sp. z o.o. service point. The product is not a toy! Do not let your child climb on it. If the highchair falls on your child, it can cause serious injury. Product is intended for children 6 months to 3 years of age. Use the chair away from dangerous places such as swimming pools, stairs, fireplaces, etc. The chair should be used only in accordance with the manual. When folding or unfolding the highchair, watch out for your fingers. Make sure that fingers and other body parts of your child are safe when changing the position of the backrest, seat belts, or tray. Do not move the highchair on soft surfaces. Always make sure the highchair is properly unfolded and locked before use. Make sure the tray is properly installed before placing a hot meal.

BDG PRODUKCJA Sp. Z.O.O. is not responsible for any damages caused to property or persons as a result of installation or use of the product, including its protective and safety elements, in accordance with the indications and recommendations in the manufacturer's instruction manual. Always assemble the protective and safety elements of the chair according to instructions. In order to ensure the maximum safety of your child, the highchair should be located away from the moving parts of the chair during folding/unfolding. The product is intended for one child. Do not install components not included in the kit. Always use the chairs with the fitted tray and fastening safety belt. **WARNING:** Children's chairs located under a window could be used as a step by the child and cause the child to fall out the window. Always check the security and the stability of the high chair before use. This product is intended for children able to sit up unaided and up to 3 years or a maximum weight of 15 kg. Make sure that any harness is correctly fitted. High chair should not be used if any part is broken, or missing.

LIEBE ELTERN!

Wir gratulieren Ihnen zum Kauf des **PURE** - Hochstuhls der Firma **BDG PRODUKCJA Sp. Z.O.O.**

Dieser Hochstuhl wird für Ihr Kind sicher, komfortabel und angenehm sein.

WICHTIG! BITTE SORGFÄLTIG LESEN UND FÜR SPÄTERES NACHKESEN UNBEDINGT AUFBEWAHREN.

Die Sicherheit Ihres Kindes kann gefährdet sein, wenn Sie diese Anleitung nicht beachten.

Der Hochstuhl ist für Kinder im Alter von sechs Monaten bis zu drei Jahren bestimmt. Der Hochstuhl darf erst dann benutzt werden, wenn das Kind selbständig sitzen kann.

WICHTIGER HINWEIS! Vergewissern Sie sich immer, dass das Produkt richtig installiert ist, bevor Sie Ihr Kind dort platzieren.

WICHTIGER HINWEIS! Für die korrekte Montage des Produkts sind ein Kreuzschlitzschraubendreher - nicht im Lieferumfang enthalten.

1. Sitz - 1 St.;
2. Rückenlehne - 1 St.;
3. Fußstütze - 1 St.;
4. Kinderhalterung - 1 St.;
5. Tablett - 1 Set;
6. Rahmen - 1 St.;
7. Hintere Stütze - 1 St.;
8. Sitzkissen - 1 St., Rückenlehnenkissen 1St.;
9. Befestigungsschrauben - 2 St.

STUHLMONTAGE

2. Schieben Sie die hintere Stütze auf die Vorsprünge des Stuhlrahmens, bis die Verschlüsse auf beiden Seiten hörbar einrasten.
3. Bevor Sie Ihr Kind in den Sitz setzen, überprüfen Sie, ob die Stütze richtig am Sitzrahmen befestigt ist.
4. Schieben Sie die Fußstütze in die Rahmenführungen.
5. Stellen Sie die Fußstütze in die gewünschte Position.
6. Schieben Sie den Sitz in die Rahmenführungen.
7. Stellen Sie den Sitz auf die gewünschte Position ein.
8. Schieben Sie die Rückenlehne in die Löcher des Rahmens.

9. Montieren Sie die Rückenlehne mit 2 Schrauben.

Wichtiger Hinweis: Vergewissern Sie sich vor dem Einsetzen Ihres Kindes, dass der Sitz korrekt montiert ist.

EINBAU EINES HOCHSTUHLs für ein Kind von 6 Monaten bis 3 Jahren max. Kindergewicht 15 kg

WICHTIGER HINWEIS: Der Sitz muss sich in der höchsten Position befinden.

10. Legen Sie weiche Einlagen auf die Sitzfläche und die Rückenlehne des Stuhls. Die Einlagen werden mit Klebeband und Klettverschluss befestigt.

MONTAGE DER KINDERHALTERUNG

11. Schieben Sie die Kinderhalterung in die Löcher der Rückenlehne.

12. Befestigen Sie den Griff unter dem Sitz, bis Sie ein Klicken hören.

WICHTIGER HINWEIS: Prüfen Sie, ob der Griff richtig montiert ist.

WICHTIGER HINWEIS: Der Griff ist mit 5-Punkt-Sicherheitsgurten ausgestattet. Sobald Ihr Kind sitzt, passen Sie die Länge der Gurte an die Größe Ihres Kindes an. Legen Sie die Sicherheitsgurte immer an, wenn Ihr Kind im Stuhl sitzt.

13. Befestigen Sie das Tablett an der Sitzhalterung.

14. Befestigen Sie das Tablett, bis Sie ein Klicken hören.

15. Um die Fußstütze zu verstellen, drücken Sie den Knopf unter der Fußstütze und stellen Sie die gewünschte Position ein.

16. Um das Tablett zu entfernen, drücken Sie den Knopf und schieben Sie das Tablett aus der Halterung.

17. Der Stuhl hat ein zusätzliches abnehmbares Tablett.

EINBAU EINES STUHLs FÜR EIN ÄLTHERES KIND - max. Belastung mit Fußstütze 70kg, max. Belastung ohne Fußstütze 95kg.

DEMONTAGE DES TABLETTs.

18. Um die Kinderhalterung zu lösen, drücken Sie den Knopf unter dem Sitz und schieben Sie die Halterung aus dem Sitz.

19. Um die Kinderhalterung zu lösen, heben Sie die Halterung an und schieben Sie diese aus der Rückenlehne heraus.

20. Passen Sie die Höhe des Sitzes und der Fußstütze an die Körpergröße Ihres Kindes an. Um den Sitz zu verstellen, drücken Sie den Knopf unter dem Sitz und stellen Sie ihn in die gewünschte Position. Um die Fußstütze zu verstellen, drücken Sie den Knopf unter der Fußstütze und stellen Sie sie in die gewünschte Position.

DEMONTAGE DER FUSSSTÜTZE

A. Entfernen Sie die 2 Befestigungsschrauben und schieben Sie die Rückenlehne aus dem Stuhlrahmen.

B. Schieben Sie den Sitz heraus.

C. Schieben Sie die Fußstütze heraus.

D. Wiederholen Sie die Schritte in umgekehrter Reihenfolge, um den Stuhl zu montieren.

Max. Belastung des Stuhls 95kg.



REINIGUNG UND BETRIEB

Das Hochstuhlpolster darf man nur mit der Hand bei einer Temperatur von 30 Grad Celsius mit Hilfe milder Reinigungsmittel, am besten einem Flüssigwaschmittel, waschen.

Nicht schleudern! Nicht im Trockner trocknen!

Die aus Kunststoff bestehenden Teile des Hochstuhls, das Gestell und die Gurte kann man mit Hilfe eines feuchten Lappens reinigen.

Verwenden Sie bitte keine aggressiven Waschmittel!

Das Ablagebrett kann man mit milden, am besten flüssigen, Reinigungsmitteln unter fließendem Wasser säubern.

Verschmutzungen der Gurtklammer sind zu vermeiden, um ihre fehlerlose Funktion sicherzustellen. Falls sie verschmutzt ist, kann man sie einweichen und mit warmem Wasser abspülen.



WARNUNG

WICHTIG! BITTE SORGFÄLTIG LESEN UND FÜR SPÄTERES NACHSEHEN UNBEDINGT AUFBEWAHREN.

- Lassen Sie Ihr Kind nie unbeaufsichtigt.
 - Immer die Sicherheitsgurte benutzen,
 - Fallrisiko: Kinder nicht auf das Produkt klettern lassen.
 - Das Produkt nicht benutzen, wenn nicht alle Teile ordnungsgemäß montiert und justiert sind.
 - Daruf achten, dass das Produkt nicht in der Nähe von offenem Feuer und anderen Hitzequellen aufgestellt wird.
 - Es besteht das Risiko, dass das Produkt umkippen könnte, wenn das Kind die Füße gegen einen Tisch oder einen anderen Gegenstand drückt.
- Der Hochstuhl darf erst dann benutzt werden, wenn das Kind selbständig sitzen kann. Der Hochstuhl darf nicht verwendet werden, wenn eines seiner Teile gebrochen oder abgerissen ist oder fehlt. Im Falle von Beschädigungen oder Unregelmäßigkeiten nehmen Sie bitte mit der Verkaufsstelle oder dem Service der Firma BDG PRODUKČJA Sp. z.o.o. Verbindung auf. Ihr Hochstuhl ist kein Spielzeug! Erlauben Sie Ihrem Kind nicht, auf ihn zu klettern. Wenn der Hochstuhl auf das Kind fällt, kann dies zu ernsthaften Verletzungen führen. Der Hochstuhl ist für Kinder im Alter von sechs Monaten bis zu drei Jahren bestimmt.

Benutzen Sie den Hochstuhl nicht in der Nähe von Gefahrenstellen wie Schwimmbad, Treppe, Feuer u. ä. Der Hochstuhl darf nur in Übereinstimmung mit der Bedienungsanleitung benutzt werden. Achten Sie beim Zusammenklappen und Aufklappen des Hochstuhls bitte besonders auf Ihre Finger. Vergewissern Sie sich, dass die Finger und andere Körperteile Ihres Kindes bei der Verstellung der Lehne, beim Anlegen der Gurte oder bei der Verstellung des Ablagebretts nicht verletzt werden können. Schieben Sie den Hochstuhl mit Rollen nicht auf einem weichen Untergrund. Stellen Sie vor der Benutzung des Hochstuhls bitte immer sicher, dass er vollständig aufgeklappt und gesichert worden ist. Bevor Sie ein heißes Gericht auf dem Ablagebrett des Hochstuhls abstellen, überprüfen Sie bitte, ob das Ablagebrett ordnungsgemäß montiert ist. Die BDG PRODUKCJA Sp. Z.O.O. haftet nicht für Vermögens- oder Personenschäden infolge einer Montage oder Benutzung des Produkts, insbesondere seiner Schutz- und Sicherungselemente, auf eine mit den in der vorliegenden Bedienungsanleitung enthaltenen Hinweisen und Empfehlungen des Produzenten unvereinbare Weise. Montieren Sie immer alle Schutz- und Sicherungselemente des Hochstuhls in Übereinstimmung mit der Anleitung. Um die maximale Sicherheit Ihres Kindes zu gewährleisten, sollte es sich während des Zusammen- und Aufklappens des Hochstuhls weit von seinen beweglichen Elementen entfernt befinden. Das Produkt ist nur für ein Kind bestimmt. Montieren Sie niemals Elemente, die nicht zum Set gehören. Um den Hochstuhl zu montieren, wird ein Kreuzschraubenzieher benötigt. Verwenden Sie den Hochstuhl immer mit montiertem Ablagebrett und angelegten Sicherheitsgurten.

WARNHINWEIS: Die Kinderstühle in der Nähe des Fensters können als Treppe eingesetzt werden, mittels der das Kind klettert und aus dem Fenster fällt. Es ist stets vor dem Gebrauch zu prüfen, ob der hohe Stuhl entsprechend stabil und sicher ist. Dieses Produkt ist für Kinder bis zum 36. Lebensmonat und bis zu einem Gewicht von 15 kg, die eigenständig sitzen können, vorgesehen. Es muss immer sichergestellt werden, dass die Sicherheitsgurte richtig angeschnallt, eingestellt und an Ihr Kind angepasst sind. Dieser hohe Stuhl darf nicht verwendet werden, wenn das Kind nicht eigenständig sitzen kann.

VÁŽENÍ RODIČE!

Gratulujeme, že jste nakoupili jídelní dětskou židličku **PURE** od firmy **BDG PRODUKCJA Sp. Z.O.O.**

Používání této židličky určitě bude pro vaši dítě pohodlné, komfortní a bezpeční

DŮLEŽITÉ! POKYNY SI POZORNĚ PŘEČTĚTE a USCHOVEJTE PRO POZDĚJŠÍ NÁHLEDNUTÍ

Pokud nebudete dodržovat pokyny uvedené v této příručce bezpečnost Tvého dítěte může být ohrožené!

Židle je určena dětem od 6 měsíců do 3 let. Vysoká židle je určena dětem, které se již umí samostatně posadit.

UPOZORNĚNÍ! Před posazením dítěte se vždy ujistěte, že jste výrobek správně poskládali

UPOZORNĚNÍ! Pro správné složení výrobku potřebujete křížový šroubovák – nejsou v sadě

1. Sedák – 1 ks;
2. Opěradlo – 1 ks;
3. Podnožka – 1 ks;
4. Zábrana pro dítě – 1 ks;
5. Podnos – 1 sada;
6. Rám – 1 ks;
7. Zadní držák – 1 ks;
8. Polštář sedáku – 1 ks, polštář opěradla 1 ks;
9. Upevňovací šrouby – 2 ks;

MONTÁŽ ŽIDLE

2. Nasuňte zadní držák na vyčnívající části rámu židle, dokud neuslyšíte cvaknutí zámků na obou stranách.
3. Před posazením dítěte zkontrolujte, zda je držák správně namontován na rám sedáku.
4. Zasuňte podnožku do vodítek rámu.
5. Nastavte podnožku do vybrané polohy.
6. Zasuňte sedák do vodítek rámu.
7. Nastavte sedák do vybrané polohy.
8. Vložte opěradlo do otvorů rámu.

9. Namontujte opěradlo pomocí 2 šroubů.

Pozor – před posazením dítěte zkontrolujte, zda je opěradlo správně namontováno.

MONTÁŽ VYSOKÉ ŽIDLE pro dítě od 6 měsíců do 3 let max. hmotnost dítěte 15 kg

POZOR: sedák musí být nastaven v nejvyšší poloze.

10. Namontujte měkké vložky na sedák a opěradlo židle. Vložky připevněte pomocí pásků a suchých zipů.

MONTÁŽ ZÁBRANY PRO DÍTĚ

11. Zasuňte zábranu pro dítě do otvorů opěradla.

12. Upevněte zábranu pod sedákem, dokud neuslyšíte cvaknutí.

POZOR: Zkontrolujte, zda je zábrana správně namontována.

POZOR: Zábrana má 5bodové bezpečnostní pásy. Po posazení dítěte upravte délku pásů podle výšky dítěte. Vždy používejte bezpečnostní pásy, pokud dítě sedí v židli.

13. Připevněte podnos na zábranu sedáku.

14. Připevněte podnos, dokud neuslyšíte cvaknutí.

15. Pro nastavení podnožky stiskněte tlačítko pod podnožkou a nastavte ji do požadované polohy.

16. Chcete-li odebrat podnos, stiskněte tlačítko a vysuňte podnos ze zábrany.

17. Židle má přídatný vyjímatelný podnos.

MONTÁŽ ŽIDLE PRO STARŠÍ DÍTĚ – max. nosnost s podnožkou 70 kg, max. nosnost bez opěrky nohou 95 kg.

ODEBERTE PODNOS.

18. Chcete-li vyjmout zábranu pro dítě, stiskněte tlačítko pod sedákem a vysuňte zábranu ze sedáku.

19. Chcete-li odebrat zábranu pro dítě, zvedněte zábranu a vysuňte ji z opěradla.

20. Nastavte výšku sedáku a opěrky nohou podle výšky dítěte. Chcete-li nastavit sedák, stiskněte tlačítko pod sedákem a nastavte jej do vybrané polohy. Chcete-li nastavit podnožku, stiskněte tlačítko pod podnožkou a nastavte ji do požadované polohy.

ODEBRÁNÍ PODNOŽKY

A. Vyšroubujte 2 upevňovací šrouby a vysuňte podnožku z rámu židle.

B. Vysuňte sedák.

C. Vysuňte podnožku.

D. Pro sestavení židle opakujte postup v opačném pořadí.

max. nosnost židle 95 kg.e (1) pomocí šroubu. Podobně postupujte se zbývajícími podpěrami (2).



ČIŠTĚNÍ A ÚDRŽBA

Potah židličky můžete prát pouze ručně při tepl. 30 stupňů pomocí jemných prostředků, např. mýdlovou vodu.

Nekroužit, nesusušit v sušičce.

Součásti židličky vyrobené z umělé hmoty, konstrukci a pásy můžete čistit pomocí vlhkého hadříku.

Nepoužívejte ostré čisticí prostředky.

Pulty můžete čistit vodou pomocí jemných čisticích tekutých prostředku.

Spona pásu měla by být vždy čista, pro lepší fungování. Pokud bude ji třeba čistit namočte a opláchněte v teplé vodě.



UPOZORNĚNÍ

DŮLEŽITÉ! POKYNY SI POZORNĚ PŘEČTĚTE a USCHOVEJTE PRO POZDĚJŠÍ NÁHLEDNUTÍ

- Nikdy nenechávejte dítě bez dozoru
- Vždy používejte zádržný systém
- Nebezpečí pádu: Nenechte své dítě šplhat na výrobek
- Nepoužívejte výrobek dokud nejsou všechny součásti správně připevněné a seřízené
- Pozor na nebezpečí otevřeného ohně nebo dalších zdrojů tepla v blízkosti výrobku
- Pozor na nebezpečí převrnutí, když vaše dítě zapře nohy o stůl nebo jiný předmět

Nepoužívejte vysokou židličku pokud se dítě neumí samostatně posadit.

Nepoužívejte vysokou židličku pokud je nějaká součást poškozená, zničená nebo chybí. V takovém případě konzultujte servis firmy BDG PRODUKCJA Sp. Z.O.O. nebo prodejce. Židlička není hračka! Následné převrácení židle by mohlo způsobit dítěti úraz. Židlička je určená pro dětem od 6 měsíců do 3 let. Nikdy nepoužívejte židli v blízkosti bazénů, schodů, tepelných zdrojů, ap. Židličku používejte pouze v souladu s návodem k použití. Během montáže a skládání židličky dejte si pozor na bezpečnost prstů. Ubezpečte se, že během polohování opěry zad a jídelního pultíku jsou prsty vašeho dítěte v bezpečí. Nepřejíždějte s židlí, ve které je dítě, po měkkých podložkách. Vždy se před použitím přesvědčte, zda je postroj správně připevněný a že jsou všechna zajišťovací zařízení funkční! Nepoužívejte židli dokud nejsou všechny součásti správně připevněné a seřízené.

BDG PRODUKCJA Sp. Z.O.O. neodpovídá za škody na osobách a majetku vzniklé v následku montáže nebo použití výrobku a jeho součásti v rozporu z návodem k obsluze. Vždy montujte všechny bezpečnostní prvky židličky podle pokynu. Pro větší bezpečnost dítěte se ujistěte, že je v bezpečné vzdálenosti během montáže a demontáže. Výrobek je určený pro jedno dítě. Nikdy nemontujte součásti, které nejsou v originální sadě. Vždy používejte židličku z namontovaným pultíkem a připoutanými bezpečnostními pásy. POZOR: Dětské židličky, které stojí blízko okna, mohou sloužit jako schodek, po kterém dítě vyleze nahoru a vypadne oknem ven. Před použitím vždy zkontrolujte, zda je vysoká židlička stabilní a bezpečná. Tento výrobek je určen pro děti do 36 měsíců a hmotnosti 15 kg, které mohou samostatně sedět. Vždy se ujistěte, že bezpečnostní pásy jsou správně zapnuty, seřizeny a přizpůsobeny Vašemu dítěti. Tuto vysokou židličku nepoužívejte, pokud Vaše dítě nedokáže samo sedět.

max. nosnost židle 95 kg.e

УВАЖАЕМЫЕ РОДИТЕЛИ!

Поздравляем Вас с приобретением детского стульчика для кормления **PURE** фирмы **BDG PRODUKCIJA Sp. Z.O.O.**

Этот стульчик обеспечит Вашему ребенку приятные, комфортные и безопасные условия для приема пищи.

ВАЖНО! СОХРАНИТЕ ДЛЯ ИСПОЛЬЗОВАНИЯ В БУДУЩЕМ

Безопасность Вашего ребенка может оказаться под угрозой в случае не соблюдения указаний данной инструкции!

Стульчик предназначен для детей в возрасте от 6 месяцев до 3 лет. Запрещено использовать высокий стульчик, пока ребенок не научится сидеть самостоятельно.

ВНИМАНИЕ! Прежде чем усадить ребенка в стульчик убедитесь, что изделие установлено правильно.

ВНИМАНИЕ! Для правильной сборки изделия потребуется крестообразная отвертка – не входят в комплект.

1. СОСТАВНЫЕ ЭЛЕМЕНТЫ:

1. Сиденье - 1 шт.;
2. Спинка -1szt.;
3. Подножка - 1 шт.;
4. Ручка, удерживающая ребенка - 1 шт.;
5. Поднос - 1 компл.;
6. Рама - 1 шт.;
7. Задний кронштейн - 1szt.;
8. Подушка сиденья - 1 шт., подушка спинки - 1 шт.;
9. Болт крепежный - 2 шт.

СБОРКА СТУЛЬЧИКА

2. Наденьте задний кронштейн на выступающие части рамы кресла до щелчка замков с обеих сторон,
3. Перед тем как усадить ребенка, убедитесь, что кронштейн правильно установлен на раме сиденья,
4. Вставьте подножку в направляющие рамы,
5. Установите подножку в выбранное положение,
6. Вставьте сиденье в направляющие рамы,
7. Установите сиденье в выбранное положение,

8. Вставьте спинку в отверстия рамы,

9. Закрепите раму с помощью 2 винтов.

Внимание – прежде чем усадить ребенка, проверьте, правильно ли установлено сиденье,

СБОРКА ВЫСОКОГО КРЕСЛА для ребенка от 6 месяцев до 3 лет макс. вес ребенка 15 кг

ВНИМАНИЕ: сиденье должно быть установлено в самом высоком положении.

10. Установите мягкие вставки на сиденье и спинку кресла. Вставки крепятся с помощью лент и липучек.

УСТАНОВКА РУЧКИ, УДЕРЖИВАЮЩЕЙ РЕБЕНКА

11. Вставьте ручку, удерживающую ребенка, в отверстия спинки,

12. Закрепите ручку под сиденьем до щелчка,

ВНИМАНИЕ: Проверьте, правильно ли установлена ручка,

ВНИМАНИЕ: На ручке имеется 5-точечный ремень безопасности. Усадив ребенка, отрегулируйте длину ремней в соответствии с ростом ребенка. Всегда используйте ремень безопасности, когда ваш ребенок находится в кресле.

13. Прикрепите поднос к держателю сиденья,

14. Прикрепите поднос до щелчка,

15. Чтобы отрегулировать подножку, нажмите кнопку под подножкой и установите ее в нужное положение.

16. Чтобы извлечь поднос, нажмите кнопку и выдвиньте поднос из держателя.

17. Кресло имеет дополнительный съемный поднос.

СБОРКА КРЕСЛА ДЛЯ РЕБЕНКА СТАРШЕГО ВОЗРАСТА - макс. нагрузка с подножкой 70 кг, макс. нагрузка без подножки 95 кг.

ДЕМОНТИРУЙТЕ ПОДНОС.

18. Чтобы отстегнуть ручку, удерживающую ребенка, нажмите кнопку под сиденьем и выдвиньте ручку из сиденья.

19. Чтобы снять ручку, удерживающую ребенка, поднимите ручку и вытащите ее из спинки.

20. Отрегулируйте высоту сиденья и подножки в соответствии с ростом ребенка. Чтобы отрегулировать сиденье, нажмите кнопку под сиденьем и установите его в нужное положение. Чтобы отрегулировать подножку, нажмите кнопку под подножкой и установите нужное положение.

СНЯТИЕ ПОДНОЖКИ

А. Открутите 2 крепежных винта и выдвиньте спинку из рамы кресла,

Б. Выдвиньте сиденье,

В. Выдвиньте подножку,

Г. Повторите действия в обратном порядке, чтобы собрать кресло.

макс. нагрузка 95 кг.



ОЧИСТКА И ТЕХНИЧЕСКОЕ ОБСЛУЖИВАНИЕ

Чехол стульчика можно стирать только вручную при темп. 30 C, используя мягкие моющие средства, особенно рекомендуется жидкий стиральный порошок.

Не отжимать, не сушить в сушилке.

Элементы стульчика, изготовленные из пластмассы, каркас и ремни можно чистить при помощи влажной тряпки.

Не используйте агрессивные чистящие средства.

Столики можно мыть под проточной водой, используя мягкие чистящие средства, желательно, в жидкой форме.

Следует предотвращать загрязнения пряжки ремня, чтобы обеспечить ее исправное функционирование. Если она загрязнится, ее можно замочить и вымыть в теплой воде.



ВНИМАНИЕ

ВАЖНО! СОХРАНИТЕ ДЛЯ ИСПОЛЬЗОВАНИЯ В БУДУЩЕМ. Не оставляйте ребенка без присмотра. Убедитесь, что лямки ремней правильно отрегулированы. Не используйте стульчик в высоком положении, пока все его элементы не будут правильно подобраны и отрегулированы. Всегда располагайте стульчик вдали от открытого огня и других источников сильного тепла, таких как радиатор с электрически нагреваемыми стержнями, газовый радиатор и т.д. Стульчик в высоком положении нельзя использовать, пока ребенок не научится самостоятельно сидеть. Стульчик в высоком положении нельзя использовать, если какая-либо его часть поломана, оторвана или отсутствует. В случае каких-либо повреждений или неисправностей свяжитесь с пунктом продажи или сервисным центром фирмы VDG PRODUKJA Sp. z o.o. Ваш стульчик – это не игрушка!

Не разрешайте ребенку залазить на него.

Опрокидывание стульчика на ребенка может вызвать серьезные травмы.

Стульчик предназначен для детей в возрасте от 6 месяцев до 3 лет.

Используйте стульчик вдали от опасных мест, таких как

бассейн, лестница, огонь и т.д. Стульчиком следует пользоваться только в соответствии с указаниями руководства по эксплуатации. При складывании и раскладывании стульчика берегите пальцы. Проследите, чтобы ребенок находился в безопасном положении и не прищемил себе пальцы или другие части тела во время изменения положения спинки, застегивания ремней или установки столика. Нельзя перемещать стульчик на колесиках по мягкому основанию. Перед использованием стульчика всегда проверяйте, полностью ли он разложен и зафиксирован. Прежде чем поставить горячую еду на столик стульчика, убедитесь, что столик надежно закреплен. BDG PRODUKJA Sp. Z.O.O. не несет ответственности за повреждение имущества или причинение вреда здоровью людей в результате монтажа или использования изделия, в том числе его защитных и фиксирующих элементов, выполненных с нарушением указаний и рекомендаций производителя, содержащихся в настоящей инструкции. Все защитные и фиксирующие элементы стульчика следует устанавливать строго в соответствии с инструкцией. Для обеспечения максимальной безопасности Вашего ребенка, он должен находиться вдали от подвижных элементов стульчика во время его складывания или раскладывания. Изделие предназначено для одного ребенка. Запрещено устанавливать элементы, не входящие в комплект. Для сборки стульчика необходима крестовидная отвертка. Всегда используйте стульчик с установленным столиком и застегнутыми ремнями безопасности. **ВНИМАНИЕ:** Находящиеся вблизи окна детские стулья могут послужить в качестве ступенек, по которым ребенок вылезет и выпадет из окна. Всегда перед использованием проверяйте высокие стулья на устойчивость и безопасность. Данный продукт предназначен для детей до 36 месяцев и весом до 15 кг, которые могут сидеть самостоятельно. Всегда проверяйте, правильно ли застегнуты, отрегулированы и подобраны Вашему ребенку ремни безопасности. Не используйте этот высокий стул, если ребенок не умеет сидеть самостоятельно.

макс. нагрузка 95 кг.

Vážení rodičia,

ďakujeme, že ste si zakúpili detskú stoličku **PURE** od firmy **BDG PRODUKCJA Sp. Z.O.O.** Veríme, že používanie tejto stoličky bude pre Vás a Vaše dieťa pohodlné, bezpečné a príjemné.

DOLEŽITÉ! CITAJTE POZORNE A UCHOVAJTE PRE BUDUCE POUŽITIE

Pred začatím používania stoličky, si prosím pozorne prečítajte nižšie uvedený návod na použitie a uschovajte ho na neskoršie nahliadnutie. V prípade nedodržania postupu uvedeného v návode môže byť bezpečnosť Vášho dieťaťa ohrozená.

Stolička je určená pre deti od 6 mesiacov do približne 3 rokov veku dieťaťa. Vysokú stoličku je možné používať, len ak vie dieťaťo samostatne sedieť.

UPOZORNENIE! Predtým, ako usadíte dieťa, vždy sa uistite, že výrobok je správne zmontovaný

UPOZORNENIE! Na správne zostavenie výrobku budete potrebovať krížový skrutkovač, ktoré nie sú súčasťou balenia

1.SÚČASTI

1. Sedadlo - 1ks;
2. Operadlo - 1ks;
3. Opierka na nohy - 1ks;
4. Zádržný systém - 1 ks;
5. Tácka – 1 sada;
6. Rám - 1 ks;
7. Zadná podporná noha - 1ks;
8. Vankúš na sedadlo - 1ks, vankúš na operadlo 1ks;
9. Upevňovacie skrutky - 2ks.

MONTÁŽ STOLIČKY

2. Nasuňte zadnú podpornú nohu na vyčnievajúce komponenty rámu stoličky, kým sa nezve cvaknutie zaistovacích mechanizmov na oboch stranách,
3. Predtým, ako vložíte dieťa do stoličky skontrolujte, či je zadná oporná noha správne namontovaná na rám sedadla,
4. Vsuňte opierku na nohy do vodiacich líšt v ráme,
5. Nastavte opierku na nohy do požadovanej polohy,
6. Vsuňte sedadlo do vodiacich líšt v ráme,
7. Nastavte sedadlo do požadovanej polohy,
8. Vsuňte operadlo do otvorov v ráme,

9. Operadlo pripevnite pomocou 2 skrutiek.

Upozornenie – predtým, ako vložíte dieťa do stoličky skontrolujte, či je operadlo správne namontované,

MONTÁŽ VYSOKEJ STOLIČKY pre dieťa od 6 mesiacov do 3 rokov, max. hmotnosť dieťaťa 15kg

UPOZORNENIE: sedadlo musí byť nastavené do najvyššej polohy.

10. Pripevnite mäkké vložky k sedadlu a operadlu stoličky. Vložky sa pripevňujú pomocou pásov a suchých zipsov.

MONTÁŽ ZÁDRŽNÉHO SYSTÉMU

11. Vsuňte zádržný systém do otvorov operadla,

12. Zacvaknite zádržný systém pod sedadlom (musí sa ozvať cvaknutie),

UPOZORNENIE: Skontrolujte, či je zádržný systém správne namontovaný,

UPOZORNENIE: Zádržný systém je vybavený 5-bodovým bezpečnostným pásom. Po vložení dieťaťa do stoličky prispôbte dĺžku pásov telesnej výške dieťaťa. Keď je dieťa v stoličke, vždy používajte bezpečnostné pásy.

13. Tácku pripevnite k zádržnému systému sedadla,

14. Pripevnite tácku, kým sa ozve cvaknutie,

15. Pre nastavenie opierky na nohy stlačte tlačidlo pod opierkou na nohy a nastavte opierku do požadovanej polohy.

16. Pre odobratie tácky stlačte tlačidlo a vysuňte tácku zo zádržného systému.

17. Stolička je vybavená dodatočnou odnímateľnou táckou.

MONTÁŽ STOLIČKY PRE STARŠIE DIEŤA - max. nosnosť s opierkou na nohy je 70kg, max. nosnosť bez opierky na nohy je 95kg.

ODOBERTE TÁCKU.

18. Pre odobratie zádržného systému stlačte tlačidlo pod sedadlom a vysuňte zádržný systém zo sedadla.

19. Pre odobratie zádržného systému nadvihnite zádržný systém a vysuňte ho z operadla.

20. Výšku sedadla a opierky na nohy prispôbte telesnej výške dieťaťa. Pre nastavenie sedadla stlačte tlačidlo pod sedadlom a nastavte sedadlo do požadovanej polohy. Pre nastavenie opierky na nohy stlačte tlačidlo pod opierkou na nohy a nastavte opierku na nohy do požadovanej polohy.

ODOBRATIE OPIERKY NA NOHY

A. Odskrutkujte 2 upevňovacie skrutky a vysuňte operadlo z rámu stoličky,

B. Vysuňte sedadlo,

C. Vysuňte opierku na nohy,

D. Pre montáž stoličky postupujte v opačnom poradí.

max. nosnosť stoličky je 95kg.u (1) pomocou skrutky. Zopakujte tento postup pri ostatných podperách (2).

**ČISTENIE A OBSLUHA**

Kryt stoličky je možné prať len ručne pri teplote 30 stupňov s pomocou jemných čistiacich prostriedkov, najlepšie v tekutej forme. Nežmýkať, nesušiť v sušičke. Plastové časti stoličky, konštrukciu a popruhy, je možné čistiť pomocou vlhkej handričky.

Nepoužívajte agresívne čistiace prostriedky.

Tácku je možné umyť prúdom tečúcej vody s pomocou jemných čistiacich prostriedkov, najlepšie v tekutej forme.

Snažte sa predchádzať ušpineniu spony popruhov, aby mohla správne fungovať. Ak sa spona ušpiní je potrebné ju opláchnuť teplou vodou.

**UPOZORNENIE:**

DOLEŽITÉ! ČÍTAJTE POZORNE A UCHOVAJTE PRE BUDUCE POUŽITIE

- Nikdy nenechávajte dieťa bez dozoru.
 - Vždy používajte detskú zábranu .
 - Nebezpečenstvo pádu: Nedovoľte dieťaťu vyliezať na výrobok.
 - Výrobok nepoužívajte v prípade, ak nie sú všetky diely správne zmontované a pripevnené.
 - Pozor na nebezpečenstvo otvoreného ohňa a iných zdrojov silného tepla v blízkosti výrobku.
 - Uvedomte si riziká požiaru a iných zdrojov tepla v blízkosti produktu.
- Vysokú stoličku je možné používať len vtedy, ak vie dieťa samostatne sedieť. Vysoká stolička sa nesmie používať, ak je akákoľvek jej časť zlomená, odtrhnutá, alebo chýba. V prípade zistenia akýchkoľvek poškodení, alebo nefunkčnosti, skontaktujte sa s predajcom, alebo so servisom BDG PRODUKCJA Sp. Z.O.O. Vaša stolička nie je hračka. Nedovoľte dieťaťu vzpierat' sa na nej. Prevrátenie stoličky na dieťa, môže spôsobiť jeho vážne zranenia. Stolička je určená pre deti od 6 mesiacov do 3 rokov. Nepoužívajte stoličku v blízkosti nebezpečných miest, ako sú nerovné povrchy, schody, bazén a pod. Stoličku je možné používať výlučne v súlade s návodom na použitie. Pri skladaní a rozkladaní stoličky dávajte pozor na bezpečnosť Vašich prstov. Uistite sa, že prsty ako aj iné časti tela Vašho dieťaťa sú pri regulovaní opierky, tácky aj pri zapínaní popruhov v bezpečí. Nepresúvajte stoličku na kolieskach po mäkkom povrchu. Pred každým použitím stoličky sa uistite, že je správne zložená a zaistená. Pred umiestnením teplého pokrmu na tácku, sa uistite, že je správne zamontovaná a zaistená.

BDG PRODUKCJA Sp. Z.O.O. nenesie zodpovednosť za škody spôsobené na majetku, alebo na osobách v dôsledku nedodržania montážnych postupov, alebo nesprávnym používaním výrobku, vrátane jeho zabezpečenia, používania bezpečnostných prvkov, ktoré sa odlišujú od toho ako je uvedené v návode na používanie od výrobcu. Vždy montujte všetky bezpečnostné časti a poistky v súlade s návodom na použitie. Pre zaistenie maximálnej bezpečnosti Vášho dieťaťa, dohliadnite na to, aby sa v čase skladania a rozkladania stoličky nachádzalo v bezpečnej vzdialenosti od pohyblivých častí. Výrobok je určený pre jedno dieťa. Nikdy nemontujte na stoličku časti, ktoré nie sú jej súčasťou. Vždy používajte stoličku spolu s táckou a bezpečnostnými popruhmi. **UPOZORNENIE:** Detské stoličky, nachádzajúce sa v blízkosti okna môžu slúžiť ako schodík, po ktorom dieťa vylezie a vypadne z okna. Vždy pred začiatkom používania skontrolujte, či je vysoká stolička dobre stabilná a bezpečná. Tento výrobok je určený pre deti do veku 36 mesiacov s hmotnosťou do 15 kg, ktoré vedia samostatne sedieť. Vždy sa uistite, že bezpečnostné popruhy sú správne zapnuté, vyregulované a prispôbené Vášmu dieťaťu. Táto vysoká stolička sa nesmie používať, kým dieťa nevie samostatne sedieť.

max. nosnosť stoličky je 95kg.

TISZTELT SZÜLŐK!

Gratulálunk a **BDG PRODUKCJA Sp. Z.O.O.** cég **PURE** etetőszéke megvásárlásához. Az etetőszék használata az Önök gyermeke számára minden bizonnyal biztonságos, kényelmes és kellemes lesz.

FONTOS! FIGYELMESEN OLVASSA EL ÉS ŐRIZZE MEG A TÁJÉKOZTATÓT A KÉSŐBBI FELHASZNÁLÁS ESETÉRE!

Az Ön gyermekének biztonsága veszélybe kerülhet, ha nem tartja be az alábbi útmutatót!

Az etetőszék a gyermek 6 hónapos korától 3 éves koráig használható. Ne használja a magas ülést, amíg a gyermek nem képes önállóan ülni.

FIGYELEM! A gyermek beültetése előtt ellenőrizze, hogy a termék megfelelően összeszerelésre került.

FIGYELEM! A termék megfelelő összeszereléséhez kereszt csavarhúzó - a készlet nem tartalmazza.

1. Ülőke - 1db;
2. Háttámla - 1 db;
3. Lábtartó - 1db;
4. Védőkoriát - 1 db;
5. Tálca - 1 szett;
6. Váz - 1 db;
7. Hátsó támasz - 1db;
8. Ülőke párna - 1db, háttámla párna 1db;
9. Rögzítő csavarok - 2 db.

AZ ETETŐSZÉK ÖSSZESZERELÉSE

2. Csúsztassa a háttámlát a szék vázának kiálló részeire úgy, hogy a zárok bekattanjanak mindkét oldalon,
3. A gyermek beültetése előtt ellenőrizze, hogy a támasz helyesen került rászerezésre az etetőszék vázára,
4. Tolja be a lábtartót a váz vezetősínjeibe,
5. Állítsa a lábtartót a kívánt pozícióba.
6. Tolja be az ülőkét a váz vezetősínjeibe,
7. Állítsa az ülőkét a kívánt pozícióba.
8. Tolja be a háttámlát a váz furataiba,

9. Rögzítse a műveletet 2 csavarral.

Figyelem - a gyermek beültetése előtt ellenőrizze, hogy az elemek megfelelően kerültek felszerelésre,

A **MAGAS ETETŐSZÉK ÖSSZESZERELÉSE** 6 hónapos és max. 3 éves kor közötti gyermek számára, a gyermek súlya max. 15 kg

FIGYELEM: az ülést a legmagasabb pozícióba kell helyezni.

10. Szerelje fel a puha betéteket a szék ülésére és háttámlájára. A betéteket szalaggal és tépőzárral kell rögzíteni.

A VÉDŐKORLÁT FELSZERELÉSE

11. Csúsztassa a gyermeket tartó védőkorlátot a háttámla furataiba,

12. Csatolja be a védőkorlátot az ülés alatt úgy, hogy az bekattanjon,

FIGYELEM: Ellenőrizze, hogy a védőkorlát megfelelően rögzítésre került.

FIGYELEM: A korlát 5-pontos biztonsági övvel rendelkezik. A gyermek beültetése után igazítsa a hevederek hosszát a gyermek magasságához. Mindig használja a biztonsági övet, amikor a gyermek a székben ül.

13. Rögzítse a tálcát az ülés korlátjához,

14. Rögzítse a tálcát úgy, hogy az bekattanjon,

15. A lábtartó helyzetének szabályozásához nyomja meg a lábtartó alatt lévő gombot és állítsa a kívánt helyzetbe.

16. A tálca eltávolításához nyomja meg a gombot, és csúsztassa ki a tálcát a védőkorlátból.

17. A szék további kivehető tálcával rendelkezik.

A NAGYOBB GYERMEKET SZOLGÁLÓ SZÉK ÖSSZESZERELÉSE - max. terhelés lábtartóval 70 kg, max. terhelés lábtartó nélkül 95 kg.

SZERELJE LE A TÁLCÁT.

18. A gyermeket tartó védőkorlát kioldásához nyomja meg az ülés alatti gombot, és csúsztassa ki a védőkorlátot az ülésből.

19. A gyermeket tartó védőkorlát elengedéséhez emelje fel a fogantyút, és csúsztassa ki a háttámlából.

20. Állítsa az ülés és a lábtartó magasságát a gyermek magasságához. Az ülés helyzetének szabályozásához nyomja meg az ülés alatt lévő gombot és állítsa a kívánt helyzetbe. A lábtartó beállításához nyomja meg a lábtartó alatt lévő gombot és állítsa a kívánt helyzetbe.

A LÁBTARTÓ LESZERELÉSE

A. Csavarozza ki a 2 rögzítőcsavart, és csúsztassa ki a háttámlát a székkeretből,

B. Csúsztassa ki az ülést,

C. Csúsztassa ki a lábtartót,

D. A szék összeszereléséhez ismétlje meg a lépéseket fordított sorrendben.

A szék max. terhelhetősége 95 kg.



AZ ETETŐSZÉK TISZTÍTÁSA ÉS KEZELÉSE

Az etetőszék bevonata 30 fokos hőmérsékletű vízben kézzel mosható enyhe mosószerrel, a leginkább mosó folyadékkal.

Nem centrifugázható, szárítógépben nem szárítható.

Az etetőszék műanyagból készült alkatrészeit, a vázat és az öveket nedves ruhával tisztítsa.

Ne használjon agresszív mosószereket.

A tálca folyóvízben mosogatható enyhe, a leginkább folyékony tisztítószerek használatával.

Az öv csatjának megfelelő működésének érdekében, kerülje annak szennyeződését. Amennyiben szennyeződik, meleg vízbe mártható és kiöblíthető.



FIGYELMEZTETÉS

FONTOS! FIGYELMESEN OLVASSA EL ÉS ŐRIZZE MEG A TÁJÉKOZTATÓT A KÉSŐBBI FELHASZNÁLÁS ESETÉRE!

- Soha ne hagyja a gyermeket felügyelet nélkül,
- mindig használja a biztonsági övet!
- Óvakodjon a termék közelében a nyílt láng és egyéb forrásokból származó erős hőhatású termékek használatától!
- Ne használja a terméket, ha nincs az összes alkatrész a helyére igazítva és megfelelően rögzítve!
- Leesés veszély: Ne engedje, hogy a gyermek felmásszon a termékre!
- Ne feledje annak a kockázatát, hogy a gyermek a lábát az asztalhoz vagy egy bútorhoz feszítve felborulhat.

Ne használja a magas ülést, amíg a gyermek nem képes önállóan ülni. Ne használja a magas ülést, ha valamelyik része törött, leszakadt vagy hiányzik. Bármilyen sérülés vagy rendellenesség esetén forduljon az eladóhoz vagy a BDG PRODUKCJA Sp. Z.O.O. cég szervizéhez. Az ön etetőszéke nem játék! Ne engedje a gyermeket az etetőszékre felmászni. Az etetőszék gyermekre történő felborulása komoly sérüléseket okozhat. Az etetőszék a gyermek 6 hónapos korától 3 éves koráig használható. Használja az etetőszéket a veszélyes helyektől, pl. medencétől, lépcsőtől, tűztől stb. távol. Használja az etetőszéket a használati utasításnak megfelelően. Az etetőszék összecukásánál és szétnyításánál ügyeljen az ujjaira. Ügyeljen a gyermek kezeire és egyéb testrészeire a háttámla helyzetének változtatásakor, az övek vagy a tálca becsatolásakor. Ne mozgassa az etetőszéket a kerekein puha

talajon. Az etetőszék használata előtt ellenőrizze, hogy megfelelően szét van nyitva és reteszelésre került. Mielőtt forró ételt tenne a tálcára, ellenőrizze, hogy a tálca megfelelően rögzítésre került a vázon. A BDG PRODUKCJA Sp. Z.O.O. nem vállal felelősséget a termék - beleértve annak védő és biztonsági elemeit is - nem megfelelő összeszereléséből vagy használatból, vagy a gyártónak a jelen használati utasításban szereplő útmutatója be nem tartásából eredő vagyoni vagy személyeket ért károsodásokért. Mindenkor szerelje fel az etetőszék védő és biztonsági elemeit az útmutató szerint. A gyermek maximális biztonsága elérése érdekében tartsa a gyermeket az etetőszék mozgórészeitől távol az etetőszék összecukásakor és szétnyitásakor. A termék egy gyermek számára használható. Ne szereljen fel nem a készlethez tartozó alkatrészeket. Az etetőszék összeszereléséhez kereszt csavarhúzó szükséges. Az etetőszéket a felszerelt tálcával és becsatolt övekkel használja. FIGYELEM: A gyermek ülés az ablak közelében elhelyezve létrát képezhet, melyen a gyermek felmászva kieshet az ablakon. A használat előtt mindenkor ellenőrizze, hogy az ülés megfelelően stabil és biztonságos. A termék legfeljebb 36 hónap életkorú és 15 kg súlyú, valamint önállóan ülni képes gyermekek számára alkalmazható. Mindenkor ellenőrizze, hogy a biztonsági öv megfelelően becsatolásra, beszabályozásra és a gyermekhez igazításra került. Ne használja a magas ülést, amíg a gyermek nem képes önállóan ülni.

УВАЖАЕМИ РОДИТЕЛИ!

Поздравления за закупуването на стол за хранене на деца **PURE** на фирма **BDG PRODUKCIJA Sp. Z.O.O.**

Използването на този стол със сигурност ще бъде безопасно, удобно и приятно за Вашето дете.

ВАЖНО! ЗАПАЗЕТЕ С ЦЕЛ СПРАВКА В БЪДЕЩЕ

Безопасността на Вашето дете може да бъде застрашена, ако не се придържате към тази инструкция!

Столът за хранене е предназначен за деца от 6-я месец до 3 годишна възраст. Високият стол не трябва да се използва, докато детето не се научи самостоятелно да седи.

ВНИМАНИЕ! Преди да сложите детето на седалката, уверете се, че продуктът е правилно монтиран.

ВНИМАНИЕ! За правилното сглобяване на продукта ще ви трябва кръстата отвертка - не са включени в комплекта

1. Седалка - 1 бр.;
2. Облегалка - 1бр.;
3. Стъпенка - 1 бр.;
4. Дръжка, прикрепяща детето - 1 бр.;
5. Табла - 1 к-кт;
6. Рамка - 1 бр.;
7. Заден стелаж - 1 бр.;
8. Възглавница за седалката - 1 бр., възглавница за облегалката - 1 бр.;
9. Крепежни винтове - 2 бр.

МОНТАЖ НА СТОЛЧЕТО

2. Плъзнете задния стелаж върху изпъкналите елементи на рамката на столчето, докато чуете щракване на блокадите от двете страни,
3. Преди да настаните детето, проверете дали стелажът е правилно монтиран към рамката на седалката,
4. Плъзнете стъпенката във водачите на рамката,
5. Настройте стъпенката в желаната позиция,
6. Плъзнете седалката във водачите на рамката,
7. Настройте седалката в желаната позиция,
8. Плъзнете облегалката в отворите на рамката,

9. Монтирайте облегалката с 2 винта.

Внимание - проверете дали облегалката е правилно монтирана, преди да настаните детето,

МОНТАЖ НА ВИСОКО СТОЛЧЕ за дете от 6 месеца до 3 години, максимално тегло на детето 15 kg

ЗАБЕЛЕЖКА: седалката трябва да бъде поставена в най-високо положение.

10. Монтирайте меките вложки на седалката и облегалката на столчето. Вложките се прикрепят с ленти и велкро.

МОНТАЖ НА ДРЪЖКАТА, ПРИКРЕПЯЩА ДЕТЕТО

11. Вкарайте дръжката, прикрепяща детето в отворите на облегалката,

12. Затегнете дръжката под седалката, докато чуете щракване,

ЗАБЕЛЕЖКА: Проверете дали дръжката е монтирана правилно,

ЗАБЕЛЕЖКА: Дръжката е оборудвана с 5-точкови предпазни колани. След като детето седне, регулирайте дължината на ремъците според ръста на детето. Винаги използвайте предпазен колан, когато детето е в столчето.

13. Прикрепете таблата към дръжката на седалката,

14. Закрепете таблата, докато чуете щракване,

15. За да регулирате стъпенката, натиснете бутона под стъпенката и я настройте в желаната позиция.

16. За да демонтирате таблата, натиснете бутона и измъкнете таблата от дръжката.

17. Столчето е оборудвано с допълнителна подвижна табла.

МОНТАЖ НА СТОЛЧЕТО ЗА ПО-ГОЛЕМИ ДЕЦА - макс. натоварване със стъпенката 70 kg, макс.

натоварване без стъпенката 95 kg.

ДЕМОНТИРАЙТЕ ТАБЛАТА.

18. За да освободите дръжката, която прикрепя детето, натиснете бутона под седалката и плъзнете дръжката извън седалката.

19. За да освободите дръжката, прикрепяща детето, повдигнете дръжката и я измъкнете от облегалката.

20. Настройте височината на седалката и стъпенката според ръста на детето. За да регулирате седалката, натиснете бутона под седалката и регулирайте до желаното положение. За да регулирате стъпенката, натиснете бутона под стъпенката и регулирайте до желаното положение.

ДЕМОНТАЖ НА СЪПЕНКАТА

A. Отстранете 2 фиксиращи винта и извадете облегалката от рамката на столчето,

B. Извадете седалката,

C. Извадете стъпенката,

D. Повторете стъпките в обратен ред, за да монтирате столчето.

максимално натоварване на столчето 95 kg.

**ВНИМАНИЕ**

ВАЖНО! ПРОЧЕТЕТЕ ВНИМАТЕЛНО И ЗАПАЗЕТЕ ЗА БЪДЕЩИ СПРАВКИ

-Никога не оставяйте детето без надзор.

-Винаги използвайте затварящата система.

-Опасност от падане: Не позволявайте на детето да се катери по продукта.

-Не използвайте продукта, ако някоя част не е поставена правилно и стабилно.

-Имайте предвид, че е опасно продуктът да се поставя в близост до открит огън и други източници на силна топлина.

-Риск от накланяне, ако детето може да достигне до маса или друга структура с краче.

Високият стол не трябва да се използва, докато детето не се научи самостоятелно да седи. Високият стол не трябва да се използва, ако някоя част е развалена, счупена или липсва. - В случай, че откриете каквито и да било неизправности не използвайте продукта и се свържете с магазина, от който е закупен или сервиза на фирма BDG PRODUKCJA Sp. Z.O.O. Тава столче не е играчка! Не позволявайте детето да се катери по него. Преобръщането на стола върху детето може да доведе до сериозни наранявания. Столът за хранене е предназначен за деца от 6-я месец до 3 годишна възраст. Използвайте стола за хранене далеч от опасни места басейн, стълби, огън и т.н. Столът за хранене трябва да се използва единствено, съгласно с инструкцията за обслужване. При сгъване и разгъване на стола за хранене, внимавайте за безопасността на Вашите пръсти. По време на промяна на положението на облегалката, закопчаване на коланите или таблата се уверете, че пръстите или други части на Вашето дете са на безопасност. Не премествайте стола за хранене с колелца по меки повърхности. Винаги се уверявайте, преди да използвате стола за хранене, че е правилно разгънат и блокиран. Преди да поставите гореща храна върху таблата на стола за хранене се уверете, дали тя е правилно монтирана. BDG PRODUKCJA Sp. Z.O.O. не носи отговорност за увреждане на имущество или лица, поради инсталиране или използване на продукта, включително и на защитните и предпазващите елементи, в противоречие с указанията и инструкциите на производителя в тази инструкция. Винаги монтирайте всички защитни и обезопасяващи елементи на стола за хранене съгласно с инструкцията.

С цел осигуряване на максимална безопасност на Вашето дете, то трябва да се намира далеч от подвижните елементи на стола за хранене, по време на неговото сгъване и разгъване. Продуктът е предназначен за едно дете. Никога не монтирайте елементи, които не са включени в комплекта. С цел продължително съхранение на стола за хранене Ви е необходима отвертка кръстачка. Винаги използвайте стола за хранене с монтирана табла и закопчани колани за безопасност. **ВНИМАНИЕ:** Детските столчета намиращи се в близост до прозорец, могат да послужат за стъпало, по което детето може да се изкачи и да падне през прозореца.

Винаги преди употреба проверете, дали високото столче е съответно стабилно и безопасно. Този продукт е предназначен за деца до 36 месеца и тегло до 15 кг и които могат самостоятелно да седят. Винаги се уверявайте, дали предпазните колани са правилно закопчани, регулирани и напаснати към Вашето дете. Да не се използва високото столче, ако детето не може да седи самостоятелно.

ШАНОВНІ БАТЬКИ!

Вітаємо Вас з придбанням дитячого стільчика для годування **PURE** фірми **BDG PRODUKCIJA Sp. Z.O.O.**

Цей стільчик забезпечить Вашій дитині приємні, безпечні та комфортні умови для прийому їжі.

ВАЖЛИВО! ЗБЕРЕЖІТЬ ДЛЯ ВИКОРИСТАННЯ У МАЙБУТНЬОМУ

Безпека Вашої дитини може виявитися під загрозою у разі не дотримання вказівок цієї інструкції!

Стільчик призначений для дітей у віці від 6 місяців до 3 років. Високий стільчик заборонено використовувати, поки дитина не навчиться сидіти самостійно.

УВАГА! Перш ніж посадити дитину у стільчик, переконайтеся, що виріб зібраний правильно.

УВАГА! Щоб правильно зібрати виріб знадобиться хрестовидна викрутка – не входять у комплект.

1. СКЛАДОВІ ЕЛЕМЕНТИ

1. Сидіння – 1 шт.;
2. Спинка - 1шт.;
3. Підніжка – 1 шт.;
4. Ручка, яка утримує дитину - 1 шт.;
5. Піднос - 1 компл.;
6. Рама – 1 шт.;
7. Задній кронштейн - 1шт.;
8. Подушка сидіння - 1шт., подушка спинки - 1шт.;
9. Болт кріпильний - 2 шт.

МОНТАЖ СТІЛЬЧИКА

2. Надягніть задній кронштейн на виступаючі частини рами крісла до клацання замків з обох боків,
3. Перед тим, як посадити дитину, переконайтеся, що кронштейн правильно встановлений на рамі сидіння,
4. Вставте підніжку у напрямні рами,
5. Встановіть підніжку у вибране положення,
6. Вставте сидіння у напрямні рами,
7. Встановіть сидіння у вибране положення,
8. Вставте спинку в отвори рами,

9. Закріпіть раму за допомогою 2 гвинтів.

Увага - перш ніж посадити дитину, перевірте, чи правильно встановлено сидіння,

МОНТАЖ ВИСОКОГО КРИСЛА для дитини від 6 місяців до 3 років макс. вага дитини 15 кг

УВАГА: сидіння має бути встановлене у найвищому положенні.

10. Встановіть м'які вставки на сидіння та спинку крісла. Вставки кріпляться за допомогою стрічок та липучок.

ВСТАНОВЛЕННЯ РУЧКИ, ЩО УТРИМУЄ ДИТИНУ

11. Вставте ручку, яка утримує дитину, в отвори спинки,

12. Закріпіть ручку під сидінням до клацання,

УВАГА: Перевірте, чи правильно встановлено ручку,

УВАГА: На ручці є 5-точковий ремінь безпеки. Усадивши дитину, відрегулюйте довжину ременів відповідно до зростання дитини. Завжди використовуйте ремінь безпеки, коли дитина знаходиться в кріслі.

13. Прикріпіть піднос до тримача сидіння,

14. Прикріпіть піднос до моменту клацання,

15. Щоб налаштувати підніжку, натисніть кнопку під підніжкою та встановіть її в потрібне положення.

16. Щоб вийняти піднос, натисніть кнопку та витягніть піднос з ручки.

17. Крісло має додатковий знімний піднос.

МОНТАЖ КРИСЛА ДЛЯ ДИТИНИ СТАРШОГО ВІКУ - макс. навантаження із підніжкою 70

кг, макс. навантаження без підніжки 95 кг.

ДЕМОНТУЙТЕ ПІДНОС.

18. Щоб відстебнути ручку, яка утримує дитину, натисніть кнопку під сидінням і витягніть ручку з сидіння.

19. Щоб зняти ручку, яка утримує дитину, підніміть ручку і витягніть її зі спинки.

20. Відрегулюйте висоту сидіння та підніжки відповідно до зросту вашої дитини. Щоб відрегулювати сидіння, натисніть кнопку під сидінням та встановіть його в потрібне положення. Щоб налаштувати підніжку, натисніть кнопку під підніжкою та встановіть потрібне положення.

ДЕМОНТАЖ ПІДНІЖКИ

А. Відкрутіть 2 гвинти кріплення і висуньте спинку з рами крісла,

Б. Висуньте сидіння,

В. Висуньте підніжку,

Г. Повторіть кроки у зворотному порядку, щоб зібрати крісло.

макс. навантаження на крісло 95 кг.



ОЧИЩЕННЯ І ДОГЛЯД ЗА СТІЛЬЧИКОМ

Чохол стільця можна прати тільки вручну при темп. 30С, використовуючи м'які миючі засоби, особливо рекомендується рідкий пральний порошок.

Не віджимати, не сушити в сушарці.

Елементи стільчика, виготовлені з пластмаси, каркас і ремені можна чистити за допомогою вологої ганчірки.

Не застосовувати агресивні миючі засоби.

Столики можна мити під проточною водою, використовуючи м'які миючі засоби, бажано, в рідкій формі.

Слід запобігати забрудненням пряжки ременя, щоб забезпечити її справне функціонування. Якщо вона забрудниться, її можна замочити і промити в теплій воді.



ПОПЕРЕДЖЕННЯ

ВАЖЛИВО! ЗБЕРЕЖІТЬ ДЛЯ ВИКОРИСТАННЯ В МАЙБУТНЬОМУ. Не залишайте дитину без нагляду. Переконайтесь, що лямки ременів правильно відрегульовано. Не використовуйте стільчик у високому положенні, поки усі його елементи не буде правильно підібрано і відрегульовано. Завжди розташовуйте стільчик далеко від відкритого вогню і інших джерел сильного тепла, таких як радіатор із стержнями з електричним нагрівом, газовий радіатор і так далі.

Стільчик у високому положенні не можна використовувати, поки дитина не навчиться самостійно сидіти. Стільчик у високому положенні не можна використовувати, якщо якась його частина поламана, відірвана або відсутня. У разі яких-небудь пошкоджень або несправностей зв'яжіться з пунктом продажу або сервісним центром фірми BDG PRODUKCJA Sp. Z.O.O. Ваш стільчик - це не іграшка! Не дозволяйте дитині залазити на нього. Перекидання стільчика на дитину може призвести до серйозних травм. Стільчик призначений для дітей у віці від 6 місяців до 3 років. Використовуйте стільчик далеко від небезпечних місць, таких як басейн, сходи, вогонь і так далі. Стільчиком слід користуватися тільки відповідно до вказівок інструкції з експлуатації. При складанні і розкладанні стільчика бережіть пальці. Переконайтесь, що Ваша дитина знаходиться у безпечному положенні, і не прищемить собі пальці і інші частини тіла під час зміни положення спинки, застібання ременів або установки столика. Не переміщайте стільчик на коліщатках по м'якій основі.

Перед використанням стільчика завжди перевіряйте, чи повністю він розкладений і зафіксований. Перш ніж поставити гарячу їжу на столик стільчика, переконайтесь, що столик правильно закріплено. BDG PRODUKCJA Sp. Z.O.O. не несе відповідальності за ушкодження майна або травмування людей в результаті монтажу або використання виробу, у тому числі його захисних і фіксуючих елементів, виконаних з порушенням вказівок і рекомендацій виробника, що містяться у цій інструкції. Усі захисні і фіксуючі елементи стільчика слід встановлювати строго у відповідності з інструкцією. Для забезпечення максимальної безпеки Вашої дитини, вона повинна знаходитися далеко від рухомих елементів стільчика під час його складання або розкладання. Виріб призначений для однієї дитини. Заборонено встановлювати елементи, що не входять у комплект Для складання стільчика потрібна хрестоподібна викрутка. Завжди використовуйте стільчик із встановленим столиком і застібнутими ременями безпеки. **УВАГА:** Дитячі стільці, що знаходяться поблизу вікна, можуть послужити як сходинки, по яких дитина вилізе і випаде з вікна. Завжди перед використанням перевіряйте високі стільці на стійкість і безпечність. Даний продукт призначений для дітей до 36 місяців і вагою до 15 кг, які можуть сидіти самостійно. Завжди перевіряйте, чи правильно застібнуті, відрегульовані і підібрані для Вашої дитини ремені безпеки. Не використовуйте цей високий стілець, якщо дитина не вміє сидіти самостійно.

макс. навантаження на крісло 95 кг.

BDG PRODUKCJA Sp. Z.O.O.

Ul. Warszawska 8
42 – 262 Poczesna
POLAND

Tel. +48 (34) 360 46 64, +48 (34) 360 46 53

Tel. serwis +48 (34) 364 36 41

E- mail: biuro@babydesign.eu

E- mail serwis: serwis@babydesign.eu

www.espiro.pl