



carrello

Astra

- GB INSTRUCTION MANUAL
- RU ИНСТРУКЦИЯ ПО ЭКСПЛУАТАЦИИ
- UA ІНСТРУКЦІЯ З ВИКОРИСТАННЯ

CRL-5505

place for information sticker with barcode
per each color

★ ★ ★
EN1888-1/-2:2018
Tested & Approved
★ ★ ★

Main Parts

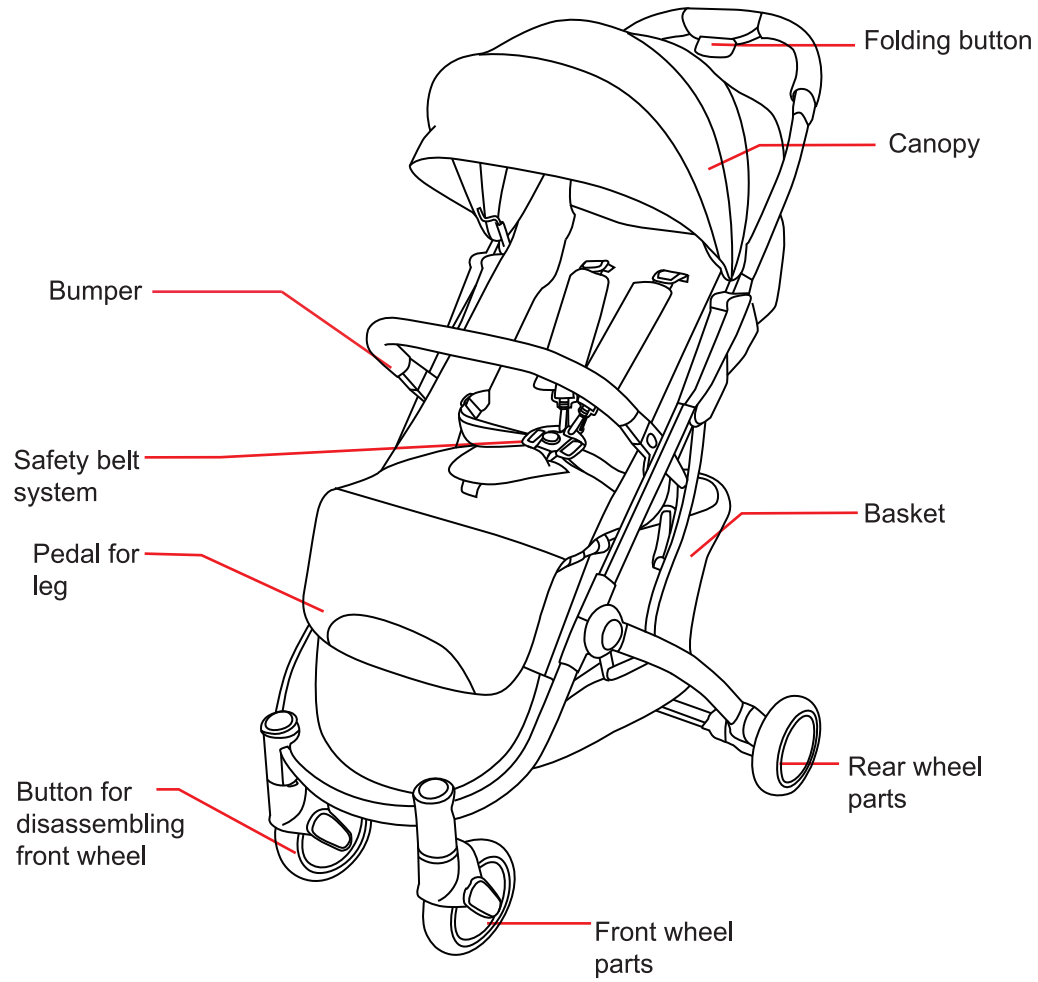

1

Component picture

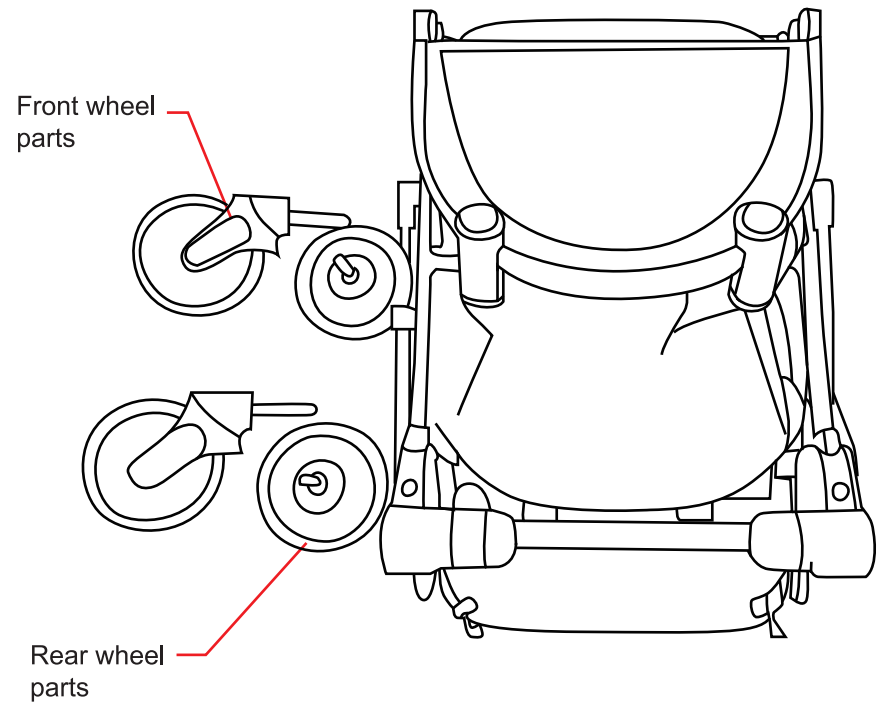

2

Please read carefully the instruction manual before using the stroller, please save the instruction manual for checking.

It is probably lead danger if using the stroller by wrong;

Please make sure always fasten the safety belt when child sit the stroller;

Please never let your child unattended when using the stroller;

Never let your child touch the movable parts when you adjusting the stroller;

Please checking all the stroller parts oftenly. overloading, wrong folding, or using the non-original parts probably damage the stroller.

Maintenance:

1. In order to avoid any accidents or injuries, please do maintenance before using this stroller.
2. Cleaning: Please use the soft brush to clean the seat stain. Using soap or neutral detergent to clean other fabric parts.
3. Please check and make sure every parts of this stroller are well working before you using it.
4. Please read carefully the instruction manual before assembling or disassembling the stroller.

 **WARNING!** Only replacement parts supplied or recommended by the manufacturer/distributor shall be used.

 **WARNING!** The maximum load of a basket is 2kg.

 **WARNING!** Before using the stroller, please read the instructions carefully.

 **WARNING!** Please always brake when stop the stroller.

 **WARNING!** Never let more than one child in the stroller at the same time.

 **WARNING!** Please make sure your child not touch the movable parts when adjusting the stroller.

 **WARNING!** Keep the stroller far away from the fire when using it.

 **WARNING!** “WARNING Never leave your child unattended.” This warning shall be visible when using the product.

 **WARNING!** Never add an extra pad that it is thick over 20 mm.

 **WARNING!** This product is not suitable for running or skating.

 **WARNING!** Ensure that all the locking devices are engaged before use.

 **WARNING!** Always use the restraint system.

 **WARNING!** To avoid injury ensure that your child is kept away when unfolding and folding this product.

 **WARNING!** Do not let your child play with this product.

 **WARNING!** Check that the pram body or seat unit or car seat attachment devices are correctly engaged before use.

 **WARNING!** This stroller maximum loading is 22kg.

 **WARNING!** the parking device shall be engaged when placing and removing the children.

 **WARNING!** A statement that any load attached to the handle and/or on the back of the backrest and/or on the sides of the vehicle will affect the stability of the vehicle.

 **WARNING!** Never keep using the stroller when find the stroller parts broken or missed, please only use Benebaby spare parts to repair .others parts paobably unstable.

 **WARNING!** A statement that accessories which are not approved by the manufacturer shall not be used.

 **WARNING!** Never brake the stroller when go up or go down mountain, never lift up the seat when child sitting in the stroller. also never lift the front bumper to lift stroller.

 **WARNING!** Newborn babies should be adjusted to the most tilted position.

Open Stroller

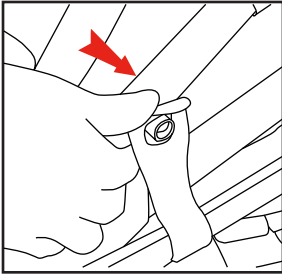

1. Open the hook

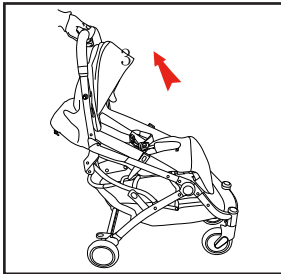

2. Hold the pushbar and lift the stroller up

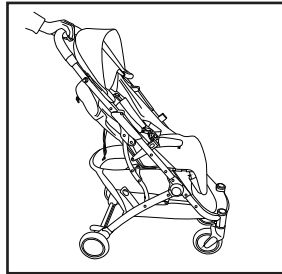

3. After hearing "click", means the stroller open completely.

Assembling wheels

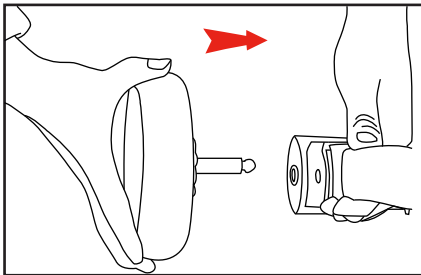

4. Rear wheels: Insert the rear wheel axle into the corresponding hole.

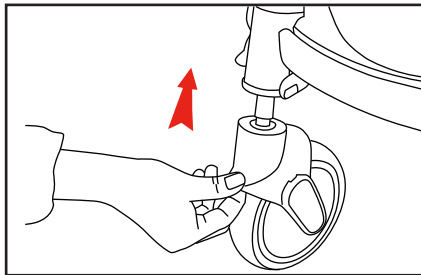

5. Front wheels: Insert the front wheel axle into the corresponding hole.

Assembling front bumper

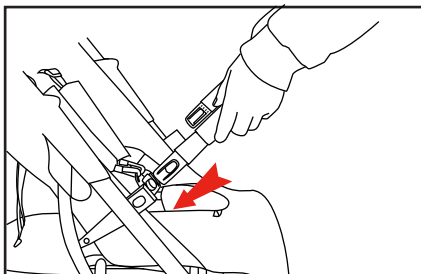

6. As indicated by the arrows, Insert the front bumper into the slot, hear "click" means OK.

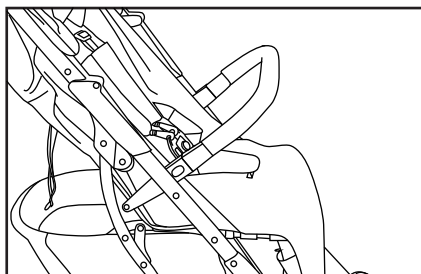

7. This picture shows the front bumper is installed successfully.

Open Canopy

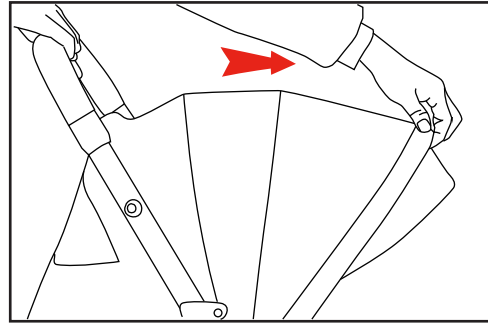

8. Pull canopy to expand canopy

Folding stroller-1

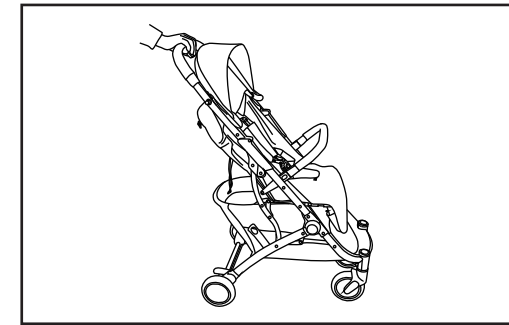

1. Folding canopy: push the canopy bar to fold canopy

Folding stroller-2

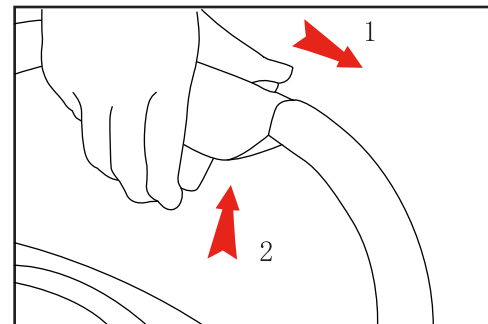

2. Sliding the button "1" towards left, press down the button 2 to unlock stroller.

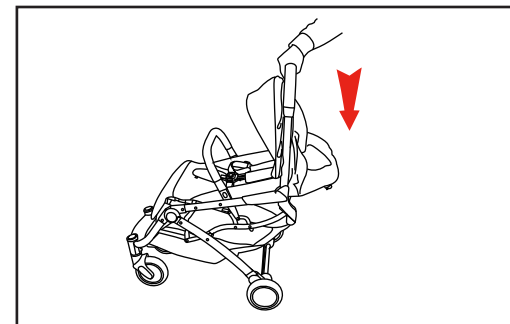

3. Press the push bar downward.

Folding stroller-3

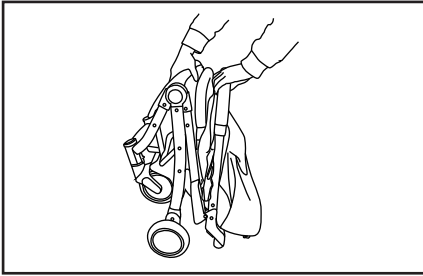

4. Using hook to lock the folded stroller

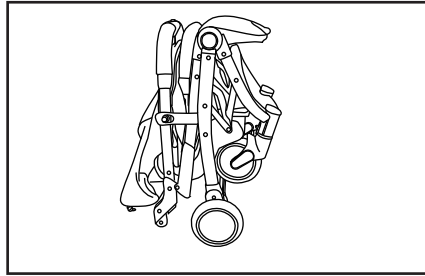

5. After folding, very small size.

Functions show-1

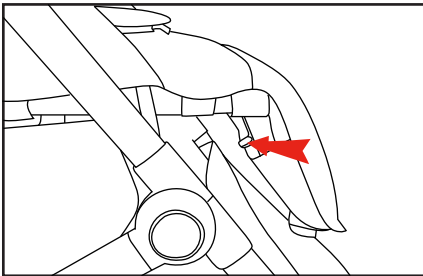

1. Footrest adjusting: Press arrow pointer buttons to adjust, release buttons to make the footrest pedal down mode.

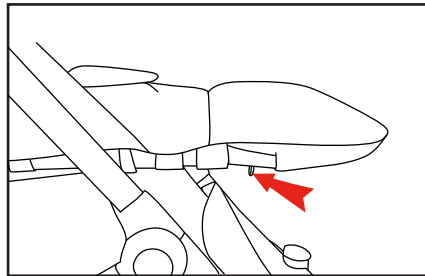

2. Press the arrow pointer button, pull up the footrest adjustor, this figure is footrest up mode.

Adjusting backrest

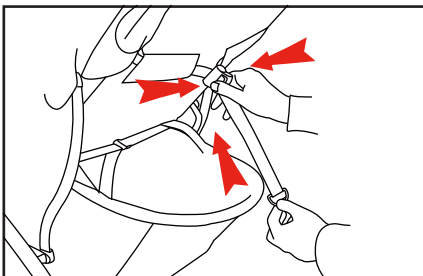

3. Adjust backrest: One hand hold the "D" buckle, the other hand knead the adjustable button and push up.

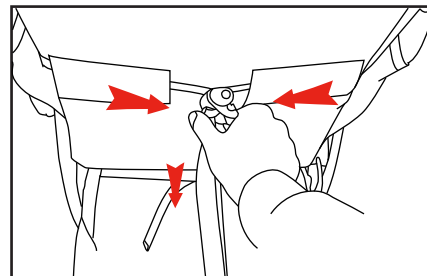

4. Knead the adjustable button and pull down to release the backrest.

Functions show-2

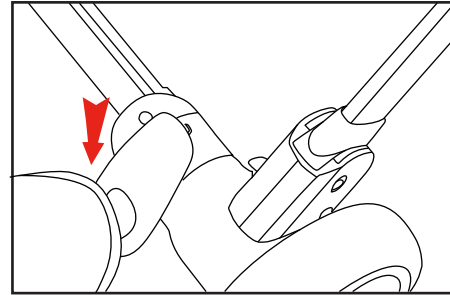

5. parking: Step down the parking bar red signal means braked.

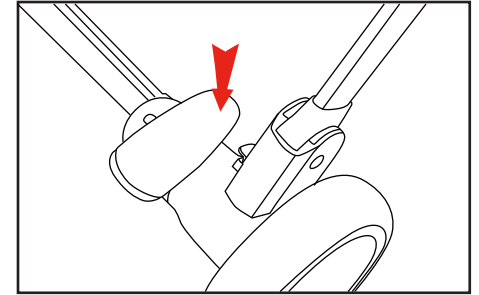

6. Releasing parking: Put up parking bar can release brake, green signal means parking release.

Releasing brake and disassembling front wheels

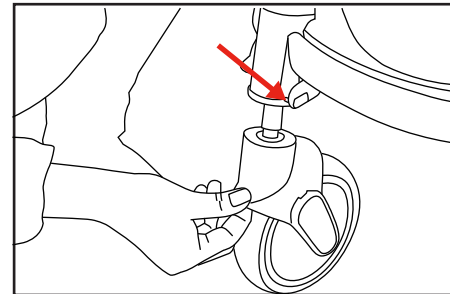

7. Disassembling front wheel: Press the showed white button can remove the front wheels.

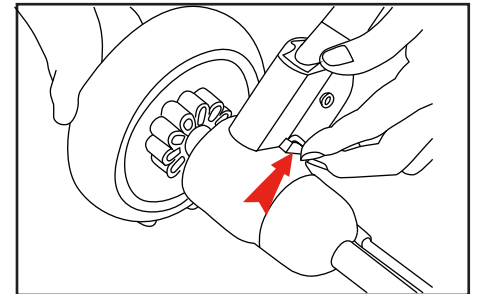

8. Pull up the showed white button can remove the front wheels.

Using the safety belt

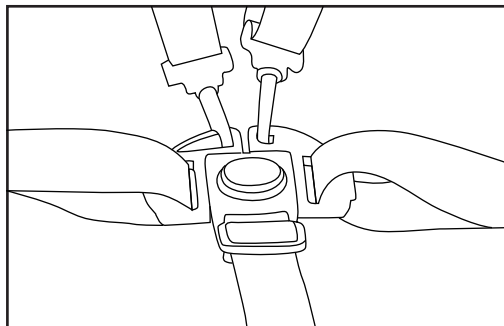
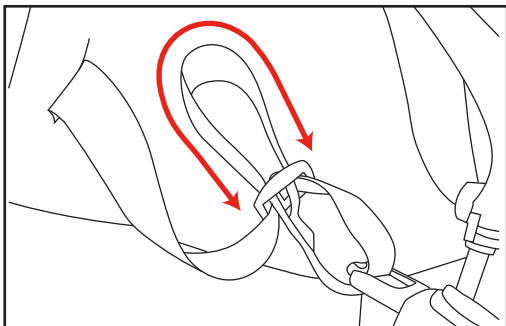

Using the safety belt

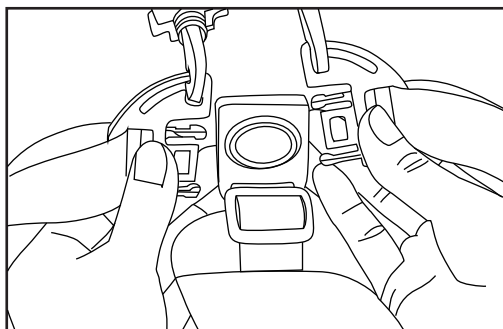
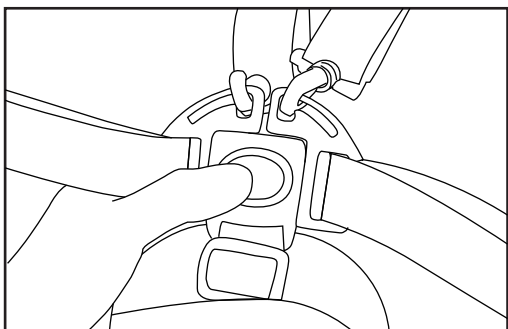

Warning: In order to avoid any dangers, please fasten the safety belt!

1. Braking the stroller.
2. Inserting the two connectors into the corresponding hole
3. Adjusting the belt length to make it suit for child.
4. Press down the middle button to release safety belt.

Основные запчасти

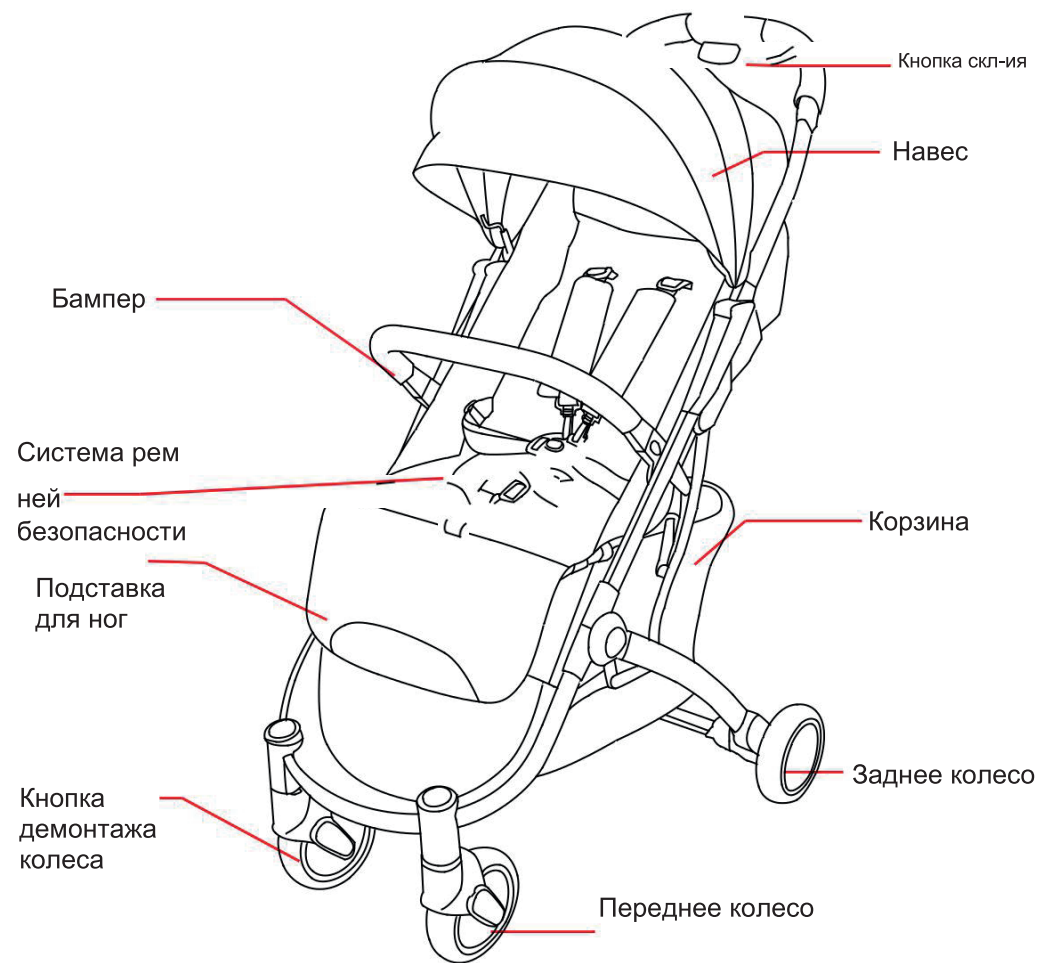

Составные части

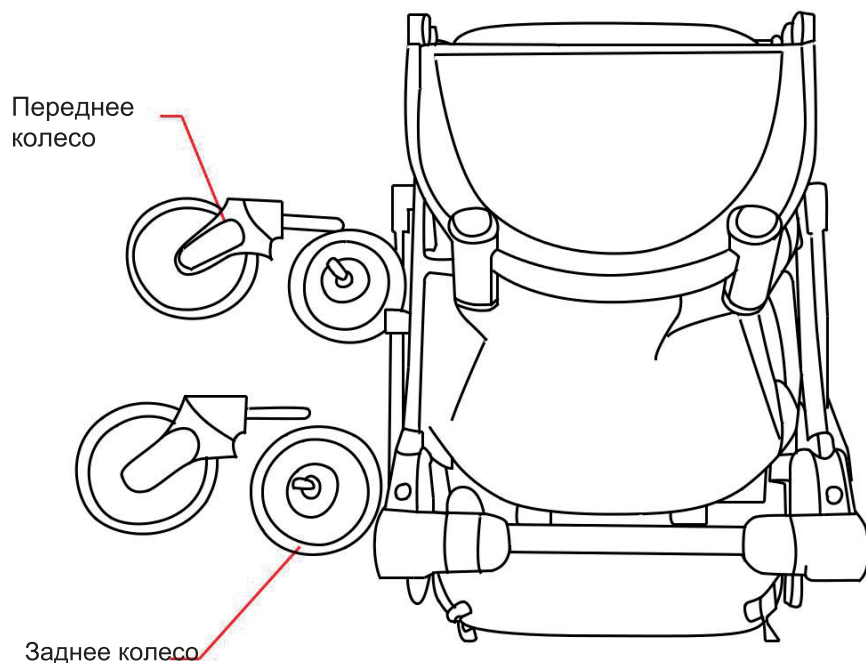

Прочитайте внимательно инструкцию перед началом использования коляски, сохраните инструкцию для проверки.

Опасно использовать неисправную коляску;

Убедитесь, что ремень безопасности всегда закреплен, когда ребенок в коляске; Не позволяйте ребенку пользоваться коляской без вашего присмотра;

Не позволяйте своему ребенку прикасаться движущихся деталей без вашего присмотра; Проверяйте все части коляски перед использованием, погрузкой, неправильное использование коляски и/или использование неисправных деталей может повредить коляску.

Техническое обслуживание:

1. Для избегания травм проверяйте техническое состояние коляски перед использованием.
2. Уход: Используйте мягкую щетку для чистки сидения. Используйте мыло или нейтральные чистящие средства для очистки других тканевых частей.
3. Проверьте и убедитесь, что все детали исправны и работают, перед использованием коляски.
4. Внимательно прочитайте инструкцию до того, как вы начнете собирать и разбирать коляску.

! **ВНИМАНИЕ!** Только официальные детали утвержденные производителем могут быть использованы в коляске для замены.

! **ВНИМАНИЕ!** Максимальная нагрузка для корзины 2 кг.







! **ВНИМАНИЕ!** Прочитайте инструкцию внимательно до начала использования коляски.

! **ВНИМАНИЕ!** Всегда используйте тормоз коляски.

! **ВНИМАНИЕ!** Никогда не перевозите больше одного ребенка в коляске одновременно.

! **ВНИМАНИЕ!** Убедитесь, что ваш ребенок не касается движущихся деталей коляски.

! **ВНИМАНИЕ!** Используйте коляску вдали от открытого огня.

-  **ВНИМАНИЕ!** Никогда не оставляйте своего ребенка без присмотра
-  **ВНИМАНИЕ!** Никогда не устанавливайте подложки более 20 мм.
-  **ВНИМАНИЕ!** Этот продукт не предназначен для использования во время бега или скольжения.
-  **ВНИМАНИЕ!** Перед использованием убедитесь, что все детали исправны.
-  **ВНИМАНИЕ!** Всегда используйте тормозную систему.
-  **ВНИМАНИЕ!** Во избежание травм убедитесь, что ваш ребенок находится на безопасном расстоянии во время раскладывания и складывания коляски.
-  **ВНИМАНИЕ!** Не позволяйте ребенку играть с этим продуктом.
-  **ВНИМАНИЕ!** Проверьте сидение, бампер, ремни безопасности перед использованием.
-  **ВНИМАНИЕ!** Максимальная нагрузка на коляску 22 кг.
-  **ВНИМАНИЕ!** Перед посадкой или удалением ребенка из коляски всегда используйте тормоз для коляски.
-  **ВНИМАНИЕ!** Любая нагрузка на коляску может вывести из строя продукт.
-  **ВНИМАНИЕ!** Никогда не используйте коляску с неисправными деталями. Всегда используйте запасные детали от производителя коляски.
-  **ВНИМАНИЕ!** Аксессуары, не утвержденные производителем, не рекомендованы для использования.
-  **ВНИМАНИЕ!** Никогда не тормозите, когда поднимаетесь или спускаетесь по горе, никогда не поднимайте сиденье, когда ребенок сидит в коляске, не поднимайте коляску за бампер.
-  **ВНИМАНИЕ!** Новорожденные младенцы должны быть в лежачем положении.

Открытие коляски

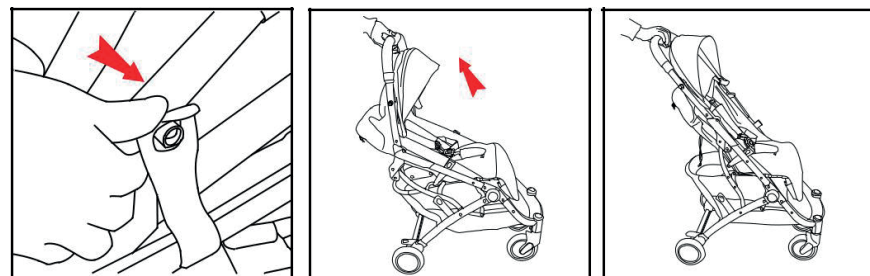

1. Откиньте крюк
2. Удерживая кнопку поднимайте коляску вверх.
3. «Щелчок» означает, что коляска открыта.

Сборка колеса

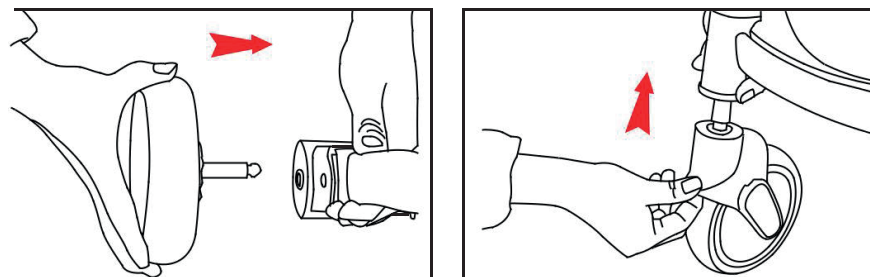

4. Задние колеса: Вставьте заднее колесо в необходимое отверстие.
5. Переднее колесо: Вставьте переднее колесо в необходимое отверстие.

Сборка переднего бампера

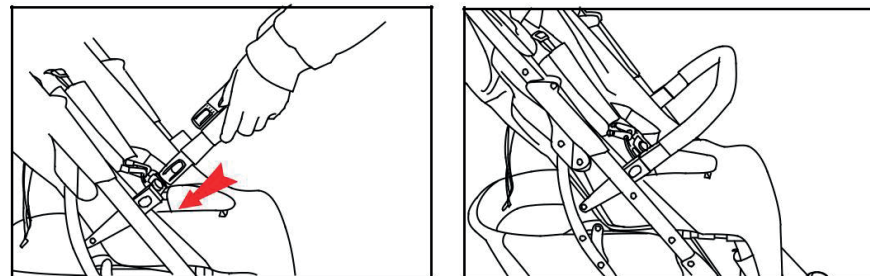

6. Как указано стрелкой, вставьте Бампер в слот до «щелчка».
7. Эта картинка показывает правильно установленный бампер.

Открытие навеса

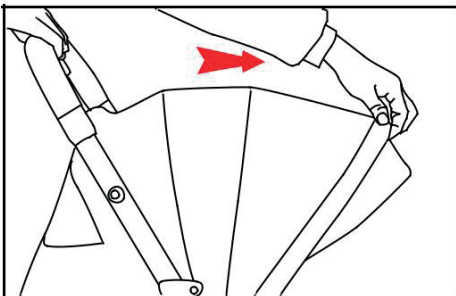

8.Потяните навес, чтобы расширить навес

Складывание коляски-1

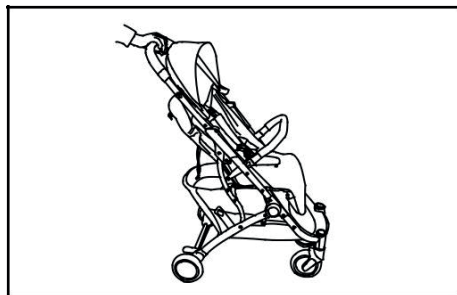

1. Складывание навеса:нажмите на кнопку навеса и потяните навес

Складывание коляски

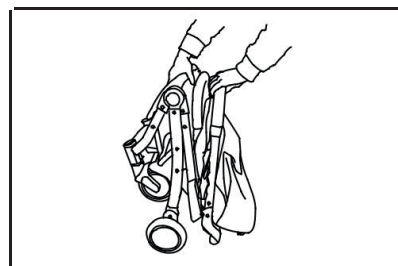

4.Используйте крюк для блокировки сложенной коляски

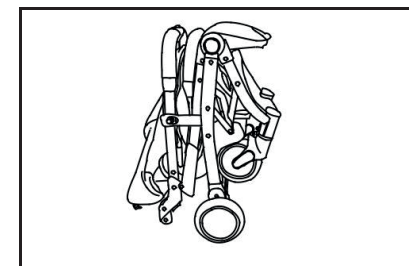

5.После складывание маленький размер.

Складывание коляски-2

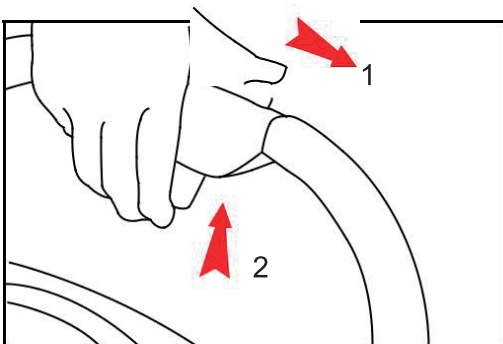

2.Сдвиньте кнопку «1» влево и нажмите кнопку «2» для разблок

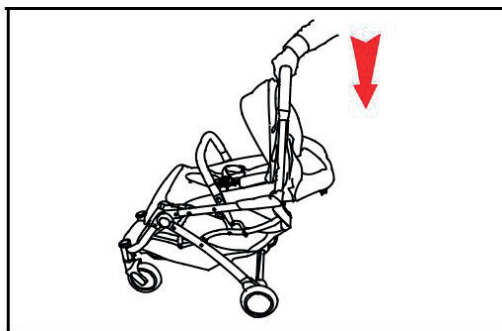

3.Надавите на ручку вниз

Функции-1

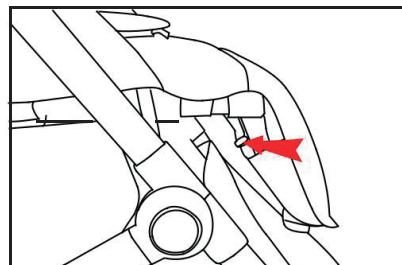

1. Подставка для ног: Нажмите на кнопку складывания, отпустите кнопку, которая зафиксировывает подставку.

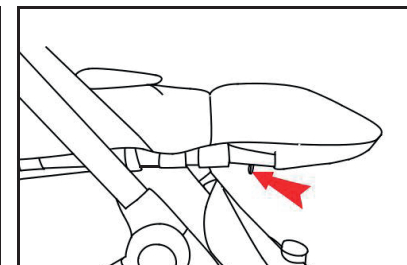

2.Нажмите на кнопку,поднимите подставку, чтобы зафиксировать Положение для сна.

Регулировка спинки

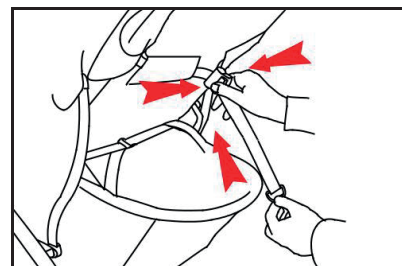

3.Возьмите одной рукой пряжку «D», придерживайте с другой стороны и потяните.

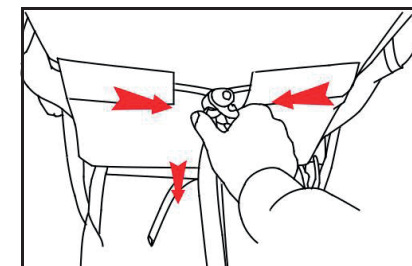

4.Поднимите регулирующую пряжку и потяните, чтобы опустить корзину.

Функции -2

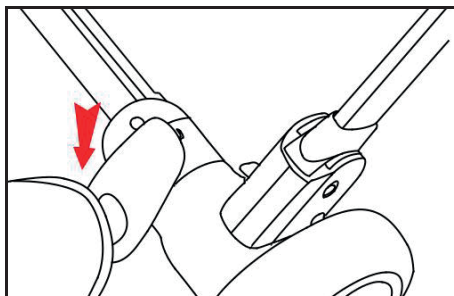

5. Паркинг: Нажмите вниз тормозную педаль пока не появится красная метка

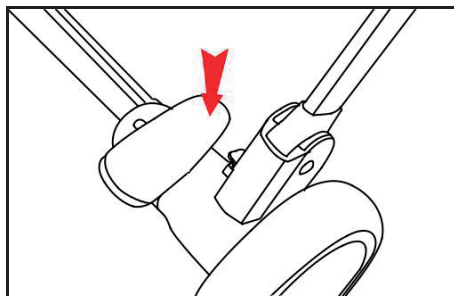

6. Снятие с тормоза: поднимите тормозную педаль пока не увидите зеленую метку.

Снятие с тормоза и демонтаж передних колес

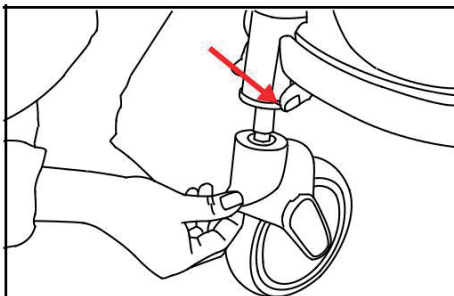

7. Демонтаж передних колес: Нажмите на белую кнопку для демонтажа колес.

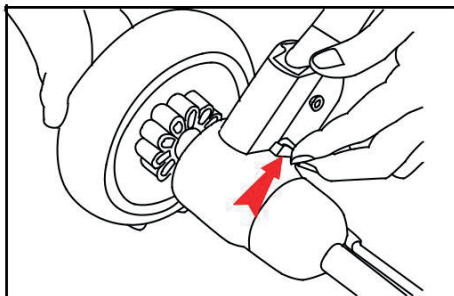

8. Поднимите белую кнопку, чтобы снять колесо.

Использование ремней безопасности

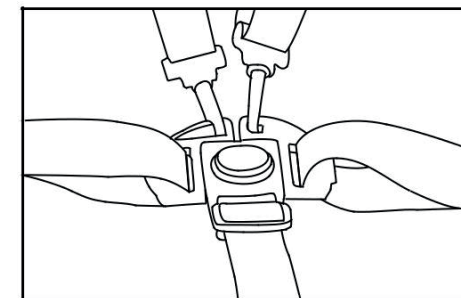
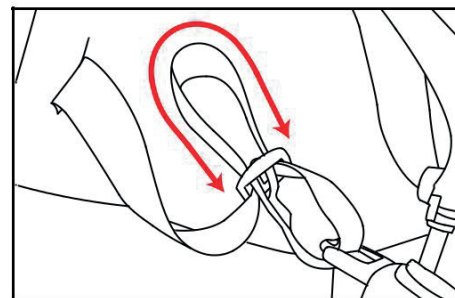

Использование ремней безопасности

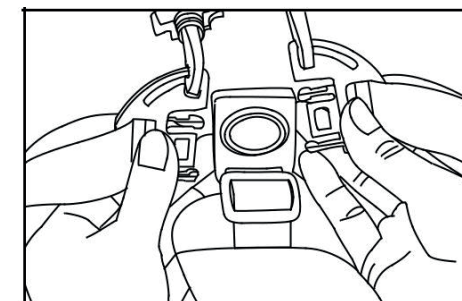
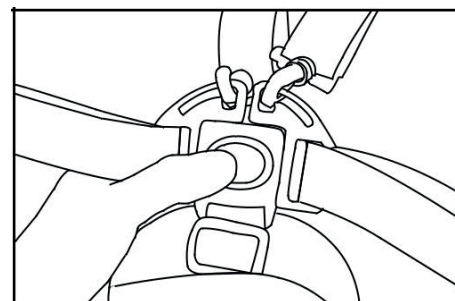

Внимание : Чтобы избежать травм всегда используйте ремни безопасности!

1. Пломка коляски.
2. Вставляйте оба соединителя в соответствующие отверстия
3. Регулируйте ремни так, чтобы ребенку было комфортно.
4. Нажмите среднюю кнопку, чтобы расстегнуть ремни безопасности.

Основні запчастини

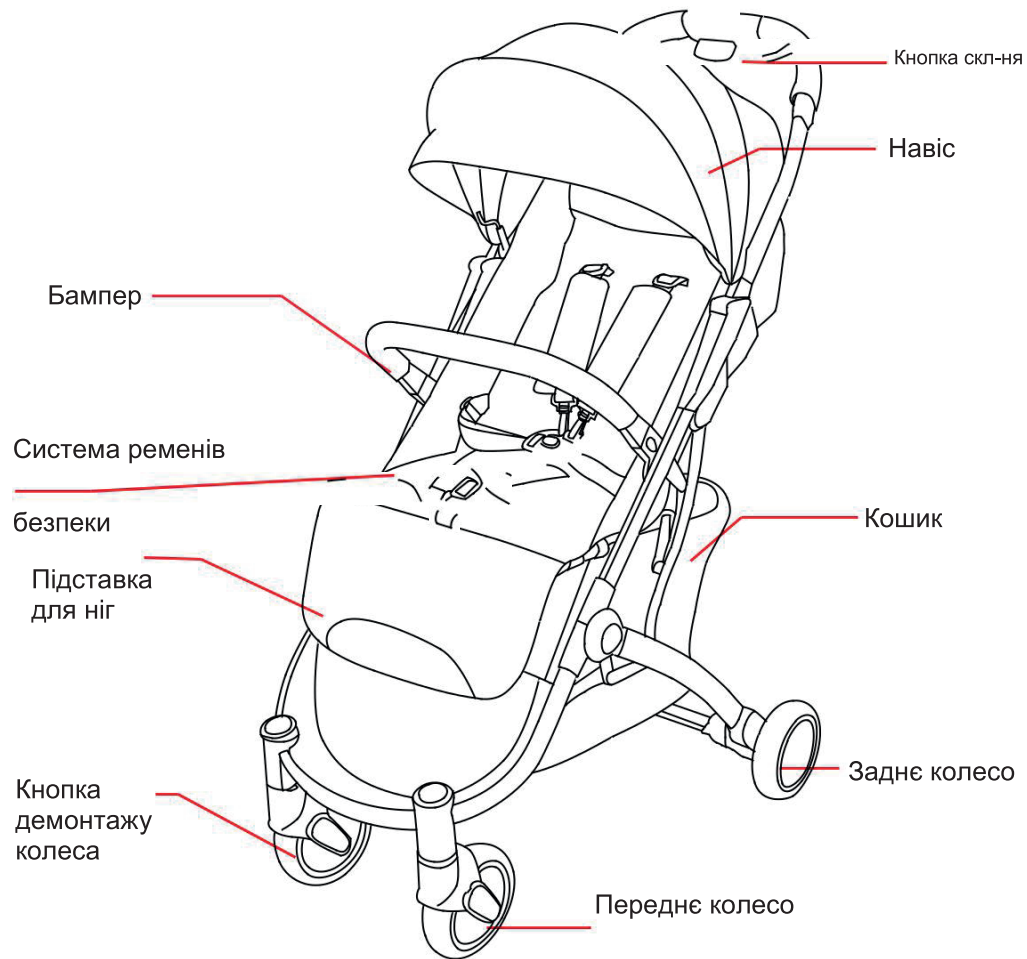

Складові запчастини

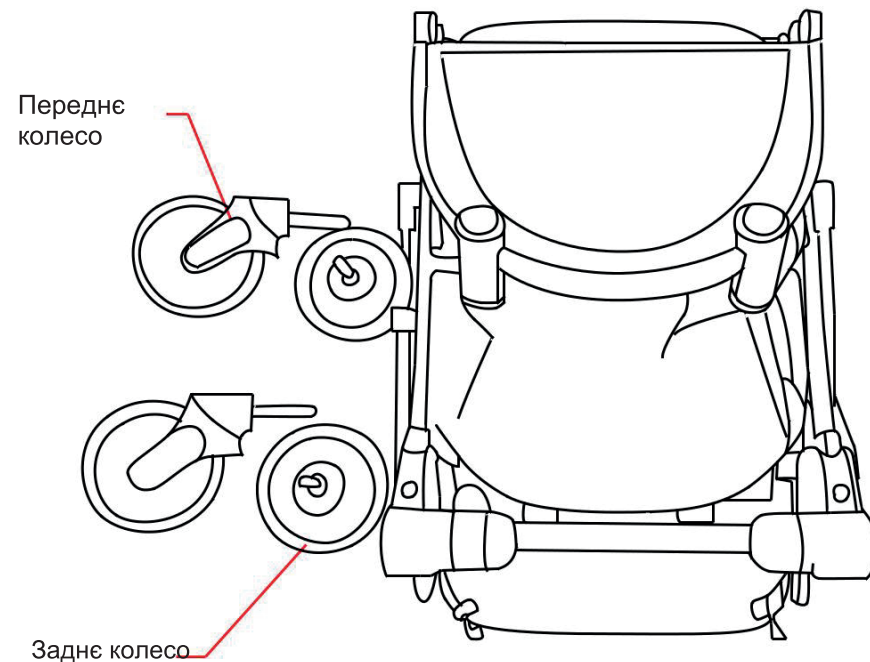

Прочитайте уважно інструкцію перед початком використання коляски, збережіть інструкція для перевірки.

Небезпечно використовувати зламану коляску;

Переконайтесь, що ремень безпеки завжди застібнут, коли дитина в колясці; Не дозволяйте дитині користуватися коляскою без вашого дозволу;

Не дозволяйте своїй дитині торкатися рухливих деталей без вашого дозволу; Перевіряйте усі частини коляски перед користуванням, навантаженням, неправильне використання коляски та/або використання несправних деталей може пошкодити коляску.

Технічне обслуговування:

1. Для запобігання травм перевіряйте технічний стан коляски перед використанням.
2. Догляд: Використовуйте м'яку щітку для чистки сидіння. Використовуйте мило або нейтральні миючі засоби для чистки тканинних частин.
3. Перевірте та переконайтесь, що всі частини працюють, перед використанням коляски.
4. Уважно прочитайте інструкцію до того, як почнете користуватися коляскою.

 **УВАГА!** Тільки офіційні деталі затверджені виробником можуть бути використані в коляске для заміни.

 **УВАГА!** Максимальне навантаження для кошика 2 кг.

 **УВАГА!** Прочитайте уважно інструкцію до початку використання коляски.

 **УВАГА!** Завжди використовуйте гальма коляски.

 **УВАГА!** Ніколи не перевозьте більше однієї дитини в колясці одночасно.

 **УВАГА!** Переконайтесь, що ваша дитина не торкається рухливих запчастин коляски.

 **УВАГА!** Не використовуйте коляску біля відкритого вогнища.

 **УВАГА!** Ніколи не залишайте свою дитину без нагляду.

 **УВАГА!** Ніколи не встановлюйте підкладки більше 20 мм.

 **УВАГА!** Цей продукт не призначен для використання під час бігу або ковзання.

 **УВАГА!** Перед використанням переконайтесь, що всі деталі справні.

 **УВАГА!** Завжди використовуйте гальмову систему коляску.

 **УВАГА!** Для запобігання травм переконайтесь, що ваша дитина знаходиться на безпечної відстані під час розкладання та складання коляски.

 **УВАГА!** Не дозволяйте дитині грати з цим продуктом.

 **УВАГА!** Перевірте сидіння, бампер, ремені безпеки перед використанням.

 **УВАГА!** Максимальне навантаження на коляску 22 кг.

 **УВАГА!** Перед посадкою або видаленням дитини завжди використовуйте гальма коляски.

 **УВАГА!** Будь-яке навантаження на коляску може вивести з ладу продукт.

 **УВАГА!** Ніколи не використовуйте коляску з несправними запчастинами. Завжди використовуйте запчастини від виробника коляски.

 **УВАГА!** Аксесуари, не підтверджені виробником, не рекомендовані для використання.

 **УВАГА!** Ніколи не гальмуйте, коли піднімаєтесь або спускаєтесь з гори, ніколи не піднімайте сидіння, коли дитина сидить у колясці, не піднімайте коляску за бампер.

 **УВАГА!** Нагороджені малюки повинні бути в лежачому положенні.

Відкриття коляски

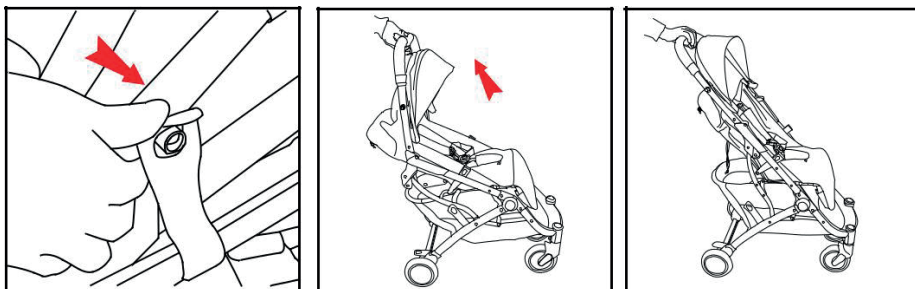

1. Відкрити крік

2. Утримаючи кнопку

3. «Клацання» вказує, підніміть коляску до гори, що коляска відкрита.

Сбірка колес

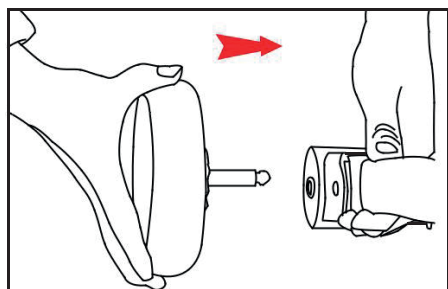

4. Вставте заднє колесовісью в необхідний отвір.

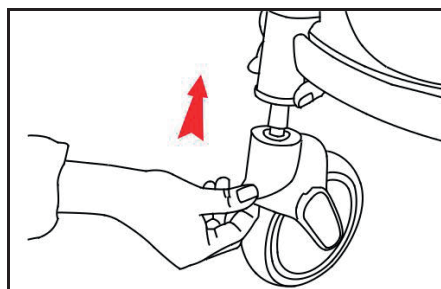

5. Вставте переднє колесо в необхідний отвір.

Сбірка переднього бамперу

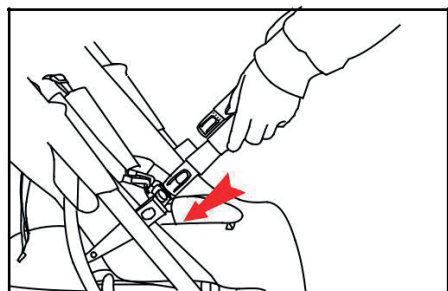

6. Як вказано на малюнку, вставте бампер в слот до «клацання».

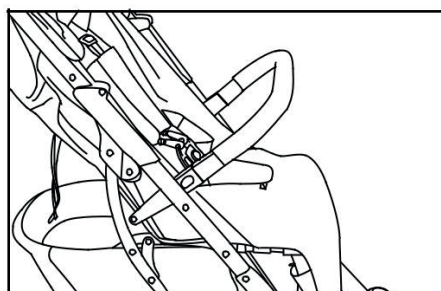

7. Цей малюнку вказує, що бампер встановлений вірно.

Відкриття навіса

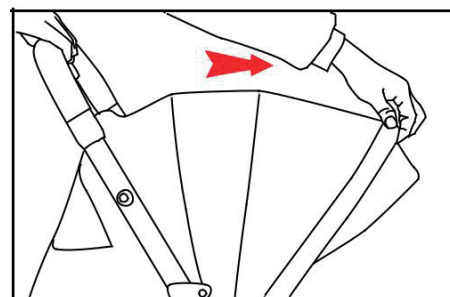

8. Витягніть навіс для розширення навісу

Складання коляски-1

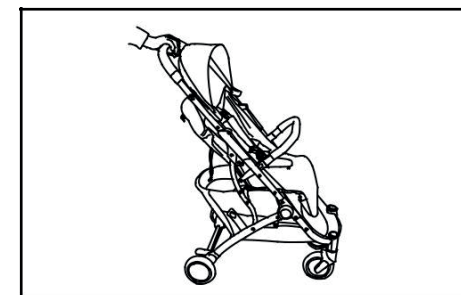

1. Натисніть кнопку навісу та потягніть навіс.

Складання коляски-2

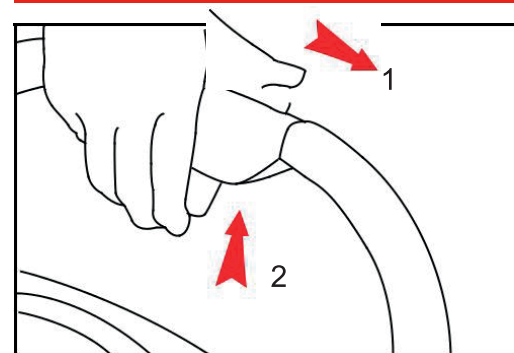

2. Сдвиньте кнопку «1» вліво та натисніть кнопку «2» для разблук

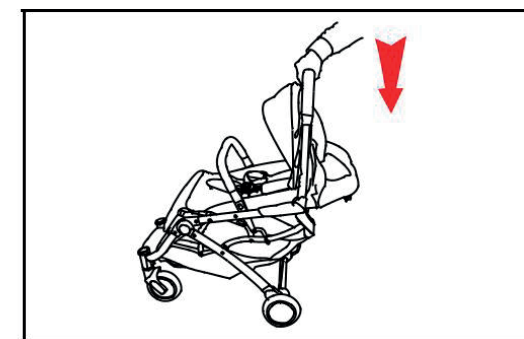

3. Натисніть ручку вниз.

Складання коляски

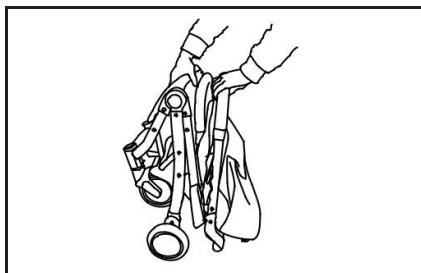

4. Використовуйте крюк для блокування складеної коляски.

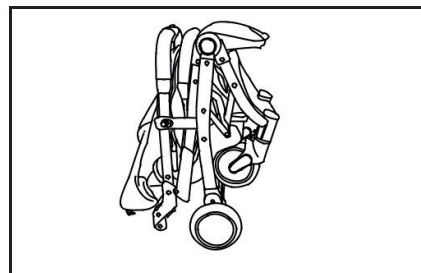

5. Після складання маленький розмір.

Функції-1

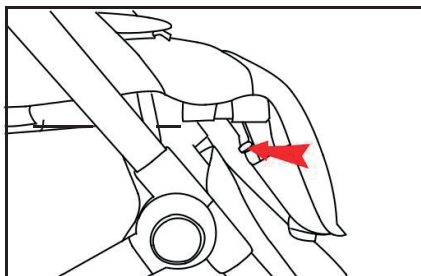

1. Підставка для ніг: Натисніть на кнопку складання, відпустіть кнопку, яка зафіксує підставку.

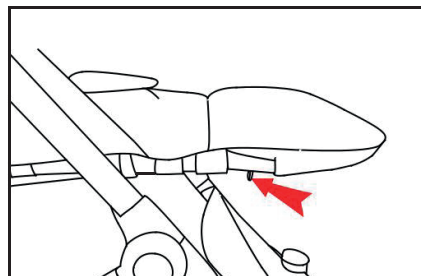

2. Натисніть на кнопку, підніміть підставку, щоб зафіксувати положення для сну.

Регулювання спинки

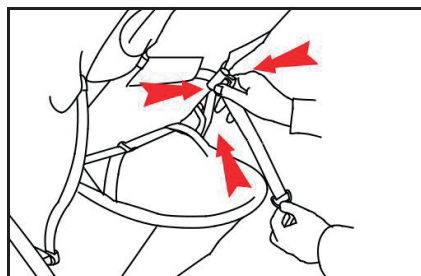

3. Візьміть однією рукою пряжку «D», притримуйте іншою рукою та потягніть.

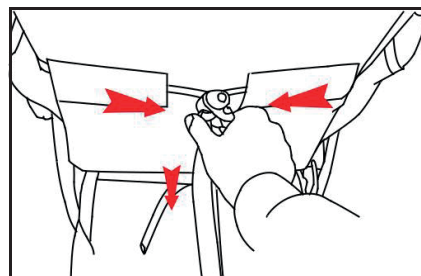

4. Підніміть регулюючу пряжку та потягніть, щоб опустити кошик.

Функції - 2

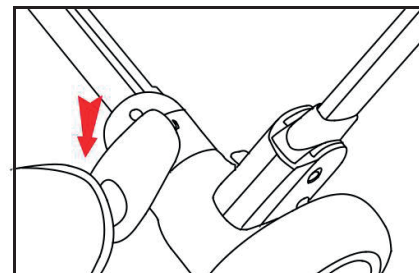

5. Паркінг: Натисніть вниз гальмову педаль доки не з'явиться красна мітка.

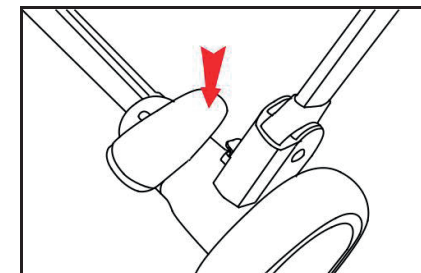

6. Зняття з гальм: підніміть гальмову педаль доки не побачите зелену мітку.

Зняття з гальм та демонтаж передніх колес

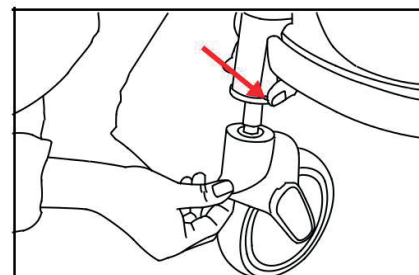

7. Демонтаж передніх колес: натисніть на білу кнопку для демонтажу колес.

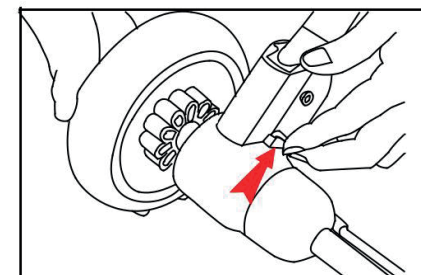

8. Підніміть білу кнопку, щоб зняти колесо.

Використання ременів безпеки

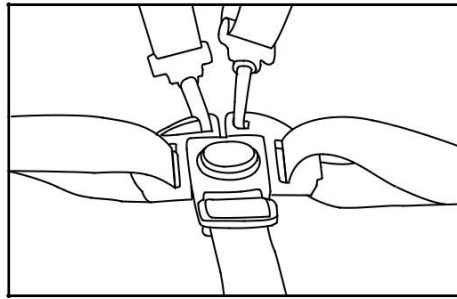
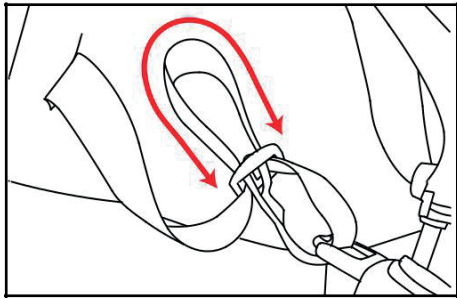

Використання ременів безпеки

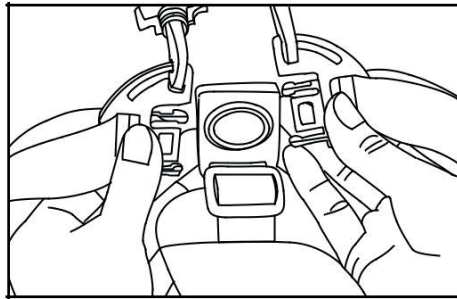
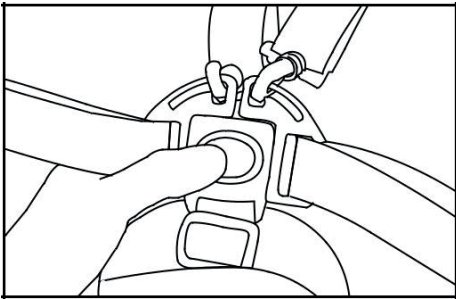

Увага : Щоб запобігти травм завжди використовуйте ремені безпеки!

- 1.Поломка коляски.
- 2.Вставляйте обидва з'єднувача в необхідні отвори.
- 3.Регулюйте ремені так, щоб дитині було комфортно.
- 4.Натисніть середню кнопку, щоб розстібнути ремені безпеки.