



**ИНСТРУКЦИЯ**

# MASSIMO

Комбинированная коляска 2в1



FURTHER INFORMATION:

[www.sweet-baby.eu](http://www.sweet-baby.eu)

DESIGNED AND MANUFACTURED UNDER

CONTROL OF SWEET BABY ITALY™/

Разработано и произведено под контролем Sweet Baby Italy™

Политика Sweet Baby заключается в постоянном усовершенствовании продукции. Эта модель постоянно изменяется. Некоторые функции или вид товара могут измениться и отличаться от того, что указано в инструкции. Все картинки и схемы, указаны только для иллюстрации функций. Актуальные цвета, ткань, точная конструкция и комплектация модели указаны только на сайте производителя [sweet-baby.eu](http://sweet-baby.eu). Sweet Baby оставляет за собой право изменять комплектацию, конструкцию и цвета модели без оповещения об этом покупателей. Внимательно прочтите данную инструкцию перед использованием коляски Sweet-Baby и сохраните её для обращения в будущем. Несоблюдение инструкций из данного руководства может повлиять на безопасность вашего ребёнка.

**В заводской комплектации предусмотрены две опции колес\*:**

- резиновые
- надувные (AIR)

\*Изучите маркировку на упаковке

## КОМПЛЕКТАЦИЯ 2в1

- Шасси с большими колесами (передние поворотные, фиксируемые)
- Люлька с матрасиком
- Прогулочный Блок со съёмным бампером и капюшоном
- Дождевик
- Корзина для покупок
- Накидка для ног
- Сумка для мамы
- 

## 2. СБОРКА

1a. Разблокируйте коляску, нажав пластиковый замок на внешней стороне рамы коляски.

1b. Поднимите ручку вверх, как показано на рисунке 1b;

1c. Когда коляска открыта, как показано на рис. 1c, вы должны услышать с обеих сторон коляски характерный щелчок. Перед использованием убедитесь, что коляска зафиксирована в безопасном положении.

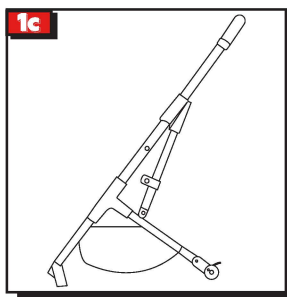
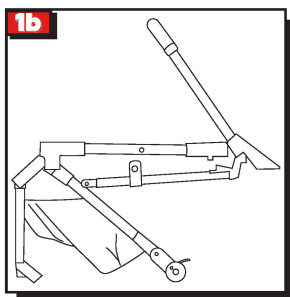
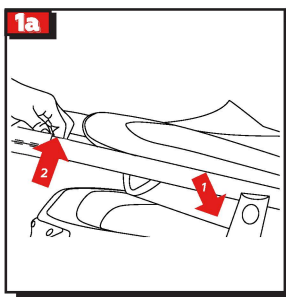

## ПЕРЕДНИЕ

2a. Вставьте штифт переднего колеса в крепление на основании рамы до фиксации, как показано на рис. 2a, установите второе переднее колесо таким же образом.

2b. Если замок переднего колеса в верхнем положении, то колесо может двигаться только в одном направлении, замок переднего колеса в нижнем положении позволяет колесу вращаться на 360 градусов.

2c. Чтобы разобрать передние колеса нажмите на маленькие металлические штифты и одновременно вытяните переднее колесо.

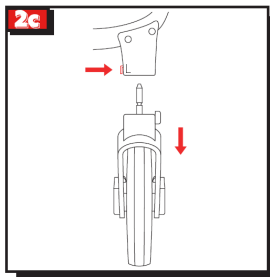
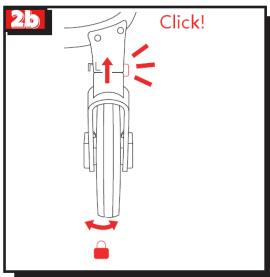
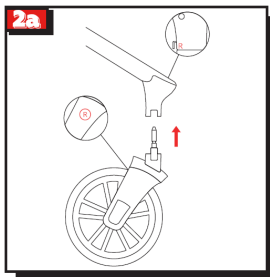

## -4 ЗАДНИЕ

3a. Вставьте штифт заднего колеса в пластиковое отверстие до фиксации, как показано на рисунке 3a, установите второе заднее колесо таким же образом.

3b. Чтобы разобрать задние колеса потяните за фиксатор заднего колеса, снимите заднее колесо, как показано на рисунке 3a.

4a. Нажмите на педаль тормоза, чтобы заблокировать ход коляски, поднимите педаль, чтобы отпустить тормоз, как показано на рисунке 4a. Всегда используйте тормоз, когда сажаете или переносите ребенка.

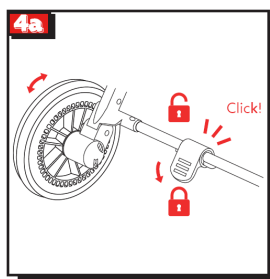
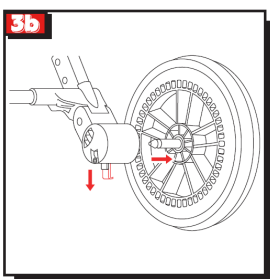
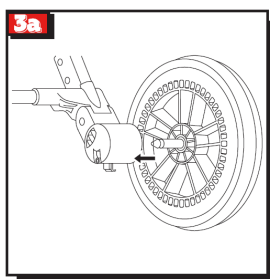

## 5 УСТАНОВКА СИДЕНЬЯ

Установите сиденье до щелчка по направлению "от мамы". Убедитесь, что сиденье зафиксировано в безопасном положении. Нажмите на кнопку разблокировку с обеих сторон сиденья, чтобы снять сиденье. Поверните сиденье по направлению "лицом к маме" таким же образом.

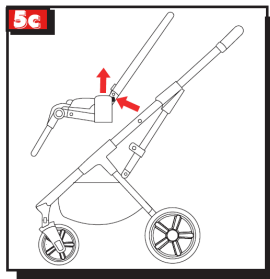
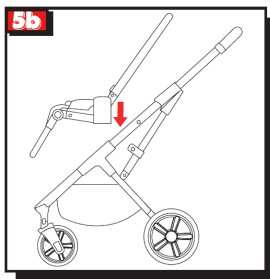
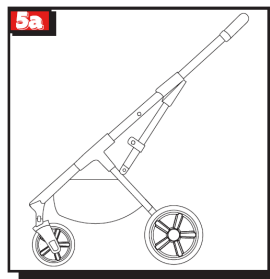

## 6. УСТАНОВКА БАМПЕРА

6a. Вставьте бампер с обеих сторон сиденья, как показано на рисунке 6a.

6b. Нажмите кнопку разблокировки с обеих сторон бампера и одновременно вытяните бампер, чтобы снять бампер.

6c. Бампер можно вращать в любом направлении. Примечание: обязательно фиксируйте бампер, когда ребенок в коляске.

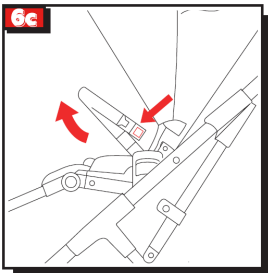
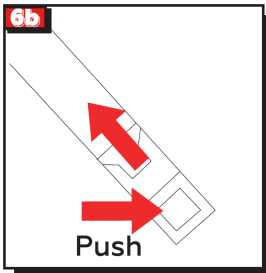
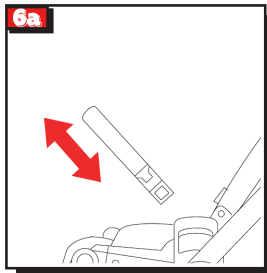

## 7-8. КАПЮШОН

капюшон, как показано на рисунке 8a - 8b

7. Сложите или расправьте

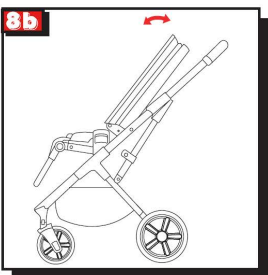

## 9. ПОДНОЖКА

Нажмите кнопку с двух сторон от подножки, как показано стрелкой на рис. 8, чтобы отрегулировать подножку и зафиксировать в одном из 3х положений.

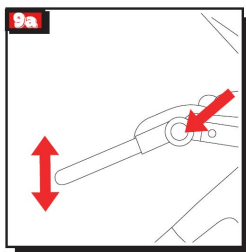

## 10. СПИНКА

Поднимите кнопку, указанную стрелкой на рис. 10a, чтобы отрегулировать спинку сиденья и зафиксировать ее в одном из 3х положений (для сна или сиденья), как показано на рис. 10b.



## 11. РЕВЕРСИВНОЕ СИДЕНЬЕ

Нажмите на кнопку разблокировку с обеих сторон сиденья и поднимите сиденье, как показано на рис. 11а, затем установите сиденье в противоположном направлении, как на рисунке 11б. Убедитесь, что сиденье надежно зафиксировано на раме.



## 12. СЛОЖЕНИЕ КОЛЯСКИ

12а. Опустите подставку для ног, как показано на рис. 12а, и в то же время разблокируйте передние колеса.

12б. Подвиньте замок влево, одновременно нажмите складной замок на ручке, как показано на рисунке, а затем толкните ручку, чтобы сложить коляску.

12с. Продолжайте опускать ручку коляски вниз, пока не услышите щелчок.

12д. Зафиксируйте замок сбоку, убедитесь, что коляска зафиксирована в сложенном положении.

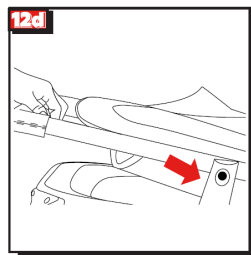
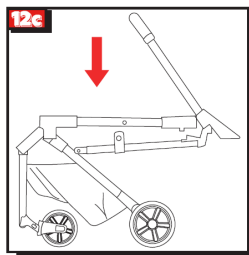
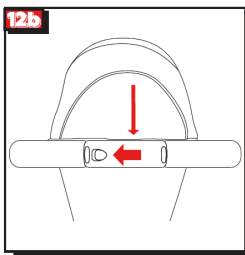
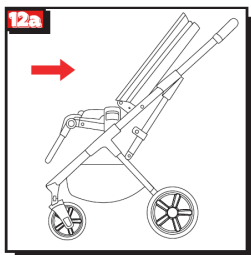

## 13. РЕГУЛИРОВКА ВЫСОТЫ КАПЮШОНА

13а: Переместите кнопку на спинке вверх или вниз. Высоту капюшона можно регулировать в трех положениях.

ПРИМЕЧАНИЕ: прежде чем складывать коляску, установите капюшон в самом нижнем положении, чтоб он не касался земли, когда коляска будет стоять на полу.

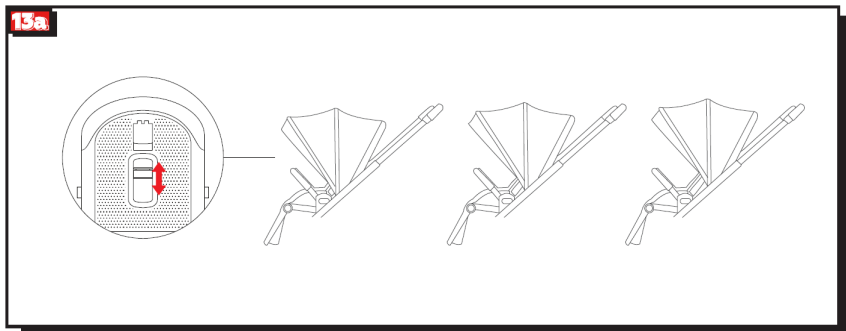

## 14. СЛОЖЕНИЕ КОЛЯСКИ

Нажмите кнопки регулировки одновременно с обеих сторон ручки, затем вы можете отрегулировать высоту ручки и зафиксировать ручку в одном из положений.



## 15. 5-ТОЧЕЧНЫЙ ЗАМОК

Соедините элементы замка в порядке, как изображено на рисунке. Характерный щелчок свидетельствует, что замок закрылся. Потяните за ремни, чтоб убедиться, что замок надежно зафиксирован. Для открытия пряжки нужно разъединить все элементы в обратном порядке, как показано на рисунке.

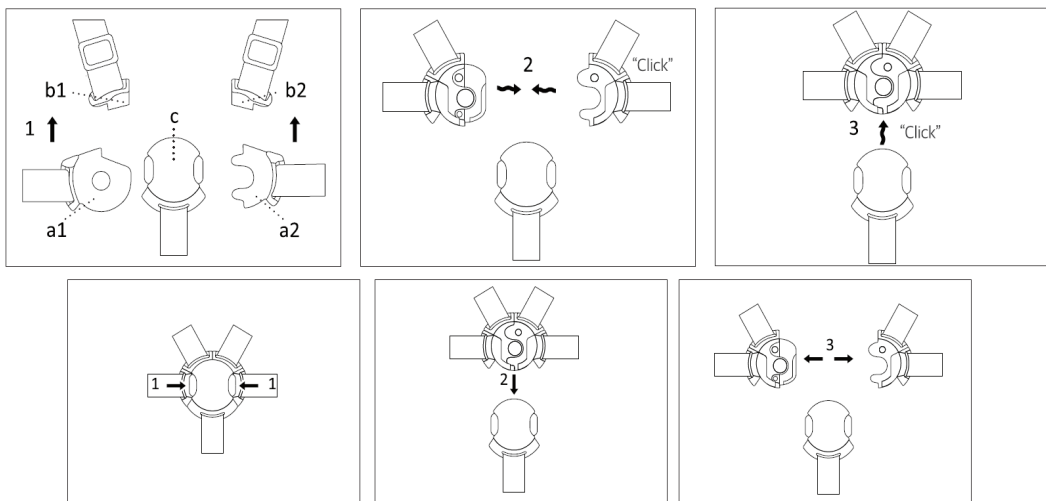

## УСТАНОВКА ЛЮЛЬКИ

1a-1b Прежде чем разложить люльку, уберите из нее матрасик и другие принадлежности, затем сдвиньте металлические натяжители в направлении, как показано на рисунке, до тех пор пока они не зафиксируются в специальные держатели с характерным щелчком.

**ВНИМАНИЕ** Люлька предназначена для детей до 6 месяцев (до 9 кг) до того момента, как они научились садиться или переворачиваться.

1c-d. Капюшон люльки имеет регулировку в 4 положениях. Чтобы отрегулировать положение капюшона, нажмите одновременно кнопки, расположенные на креплении капюшона. Вы также сложить или расправить капюшон с помощью каркасных направляющих.

**ВНИМАНИЕ:** Не используйте дополнительный матрас более 15 мм высотой.

**ВНИМАНИЕ:** Не используйте люльку как переноску

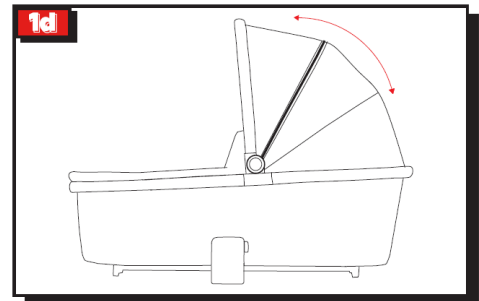
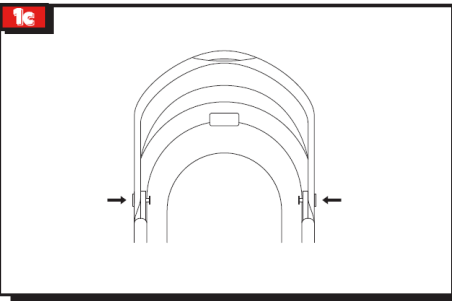
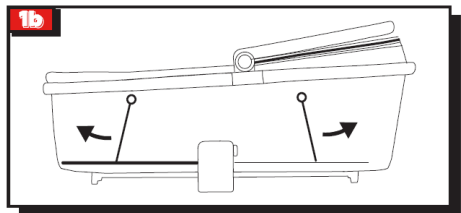
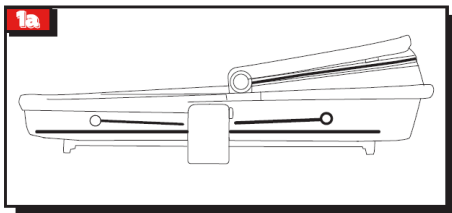

2a. Вставьте адаптер в раму коляски до щелчка.

2b. Разверните люльку так, чтобы ребенок был обращен лицом к маме. Совместите люльку с адаптером, опустите и нажмите до щелчка. Щелчок означает, что люлька правильно установлена на раме коляски.

ПРИМЕЧАНИЕ! Люльку можно устанавливать только спиной по ходу движения. Человек, толкающий коляску, должен постоянно видеть ребенка в люльке.

ПРИМЕЧАНИЕ! Поставьте коляску на стояночный тормоз перед установкой люльки на раму коляски.

2d. Нажмите кнопку фиксатора с обеих сторон одновременно или по очереди и поднимите люльку, сняв ее с рамы.

ПРИМЕЧАНИЕ! Перед использованием убедитесь, что люлька правильно собрана.

ПРИМЕЧАНИЕ! Прежде чем снимать люльку, поставьте коляску на стояночный тормоз.

2e. Вы можете снять адаптер, подняв кнопку на адаптере, как показано на рисунке 2e.

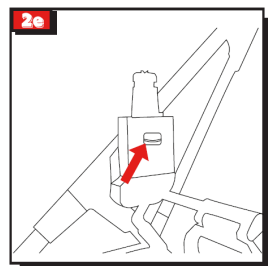
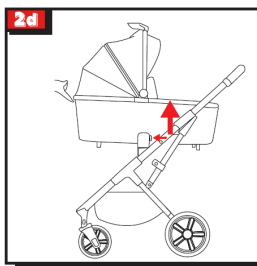
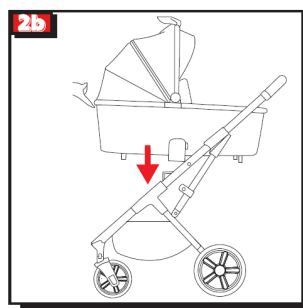
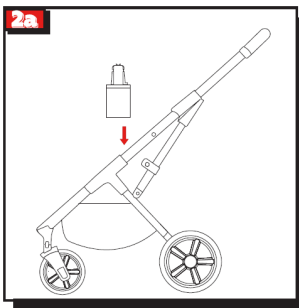

## ВНИМАНИЕ

- ВНИМАНИЕ: Никогда не оставляйте ребёнка без присмотра.
- ВНИМАНИЕ: Перед использованием всегда проверяйте, чтобы все фиксирующие устройства были должным образом задействованы.
- ВНИМАНИЕ: Всегда используйте ремни безопасности.
- ВНИМАНИЕ: Во избежание травм следите за тем, чтобы ребёнок не находился рядом с коляской во время её раскладывания и складывания.
- ВНИМАНИЕ: Не разрешайте ребёнку играть с данным изделием.
- ВНИМАНИЕ: Максимальная нагрузка на коляску не должна превышать 22кг
- Максимальный вес ребенка в люльке - не более 9 кг
- Максимально допустимая нагрузка для корзины составляет 3 кг
- Максимальная нагрузка на сумку (опционально) - 2 кг
- Данная коляска предназначена для перевозки только одного ребёнка.
- Используйте только те дополнительные принадлежности, которые одобрены или рекомендованы компанией Sweet Baby.
- Не используйте запасные части, не одобренные компанией Sweet Baby.
- Предметы, подвешенные на ручку, спинку или по бокам коляски, а также излишняя нагрузка могут повлиять на её устойчивость.
- Рекомендуется задействовать стояночный тормоз во время посадки и высадки ребёнка из коляски.
- Следите за тем, чтобы коляска в сложенном состоянии хранилась в таком месте, где отсутствовал бы риск её падения на ребёнка.
- Перед подъёмом или спуском с эскалатора или лестницы высаживайте ребёнка из коляски и складывайте её.
- Храните коляску вдали от открытого огня, нагревателей и других источников сильного тепла.
- Рекомендуется периодически проводить техническое обслуживание и очистку движущихся частей коляски для обеспечения их надлежащего функционирования.
- Периодически проверяйте фиксирующие механизмы на предмет их правильной работы, следите за тем, чтобы они не были повреждены, например, во время удара.





## УХОД И ОБСЛУЖИВАНИЕ

- Во время чистки рамы коляски используйте нетоксичное не абразивное чистящее средство. Смешайте воду с небольшим количеством мягкого, нетоксичного чистящего средства. Нанесите полученный раствор на раму коляски тканью. Не используйте сильные чистящие средства или растворители.
- Если возникнет необходимость в хранении коляски в течение какого-либо периода времени, не оставляйте её во влажной или горячей среде. Обеспечьте приток воздуха вокруг коляски и ничего не кладите на неё.
- Во время дождя используйте дождевик. Дайте коляске высохнуть, прежде чем её складывать для хранения.
- Чистите капюшон/ремни безопасности/основу и корзину, протерев и высушив. Для особенно грязных частей, сначала используйте моющее средство, затем смойте и после этого протрите насухо.
- Смойте грязь с рамы и затем используйте влажную материю, чтобы очистить раму. Затем протрите насухо.
- Не используйте отбеливатель. Положите мягкие накладки в темное место для того, чтобы просушить. Не используйте сушилку.
- Не оставляйте долго коляску под воздействием прямого солнечного света. Иначе пластик и ткань могут потерять цвет.

## Гарантия

Настоящая гарантия действует в течение 6 месяцев с даты приобретения изделия, в случае обнаружения дефектов, связанных с материалами или работой.

Гарантия действительна при соблюдении следующих условий:

1. Изделие должно использоваться в строгом соответствии с данной инструкцией и соблюдением правил безопасности.
2. Настоящая гарантия не распространяется на дефекты, возникшие в результате:
  - химического, механического или иного воздействия;
  - неправильной эксплуатации, включая, но, не ограничиваясь, использованием изделия не по его прямому назначению и эксплуатацией изделия в нарушение правил безопасности и обслуживания;
3. Настоящая гарантия не распространяется на части и комплектующие, имеющие следы механических повреждений (в т.ч. и скрытые), интенсивного износа, повышенной нагрузки или небрежной эксплуатации.
4. Настоящая гарантия действительна по предъявлению вместе с заполненным оригиналом данного талона, оригинала товарного чека, выданного продавцом и изделия, в котором обнаружен дефект.

По всем вопросам обращаться к Вашему продавцу.

Дата продажи «\_\_» \_\_\_\_\_ 20\_\_ г.

Подпись продавца \_\_\_\_\_ МП

Подпись покупателя: \_\_\_\_\_