

BRITAX RÖMER Child Safety EMEA

www.britax-roemer.com | contact@britax.com



BRITAX RÖMER Kindersicherheit GmbH

Theodor-Heuss-Straße 9
89340 Leipheim
Germany

+49 (0) 8221 3670 199

BRITAX Excelsior Limited

1 Churchill Way West
Andover
Hampshire SP10 3UW
United Kingdom

+44 (0) 1264 386034

BRITAX Nordiska Barn AB

Jörgen Kocksgatan 4
SE-211 20 Malmö
Sweden

britax
römer

SAFETY MANUAL

KIDFIX i-SIZE



100 - 150 cm

KIDFIX M i-SIZE

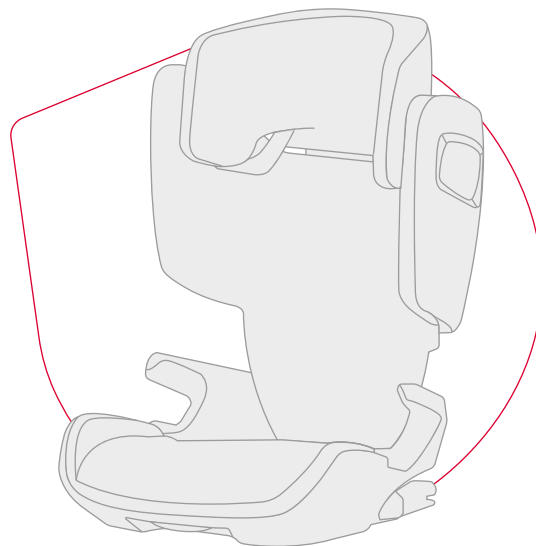

ERC

2000035149 1/2 A6

BRITAX RÖMER Child Safety EMEA

www.britax-roemer.com | contact@britax.com



KIDFIX i-SIZE / KIDFIX M i-SIZE



DE	01	SK	49	LV	95
EN	05	HU	53	LT	100
FR	09	SL	57	SR	104
ES	13	HR	61	EL	108
PT	18	SV	65	UK	113
IT	22	NO	69	AR	118
RU	26	FI	73		
DA	32	BG	77		
NL	36	RO	82		
PL	40	TR	87		
CS	45	ET	91		



Diese Sicherheitsbrochüre und die separate Bedienungsbrochüre sind Bestandteil des Produkts und tragen zu einer sicheren Verwendung bei. Nichtbeachtung kann zu schweren bis tödlichen Verletzungen führen. Bei Unklarheiten Produkt nicht verwenden und sofort Fachhändler kontaktieren.

- ▶ Bedienungsbrochüre und Sicherheitsbrochüre lesen.
- ▶ Zum Nachschlagen am Produkt aufbewahren.
- ▶ Sofern das Produkt an Dritte weitergegeben wird, Gebrauchsanleitung dem Produkt beilegen.

Verletzungsgefahr durch beschädigten Kindersitz

Im Falle eines Unfalls mit einer Aufprallgeschwindigkeit über 10 km/h kann der Kindersitz unter Umständen beschädigt werden, ohne dass der Schaden unmittelbar offensichtlich ist. Bei einem weiteren Unfall können schwere Verletzungen die Folge sein.

- ▶ Produkt infolge eines Unfalls austauschen.
- ▶ Beschädigtes Produkt überprüfen lassen (auch wenn es zu Boden gefallen ist).
- ▶ Alle wichtigen Teile auf Beschädigungen regelmäßig prüfen.
- ▶ Sicherstellen, dass alle mechanischen Bauteile perfekt funktionsfähig sind.
- ▶ Niemals Teile des Produktes schmieren oder ölen.
- ▶ Beschädigtes Produkt ordnungsgemäß entsorgen.

Verbrennungsgefahr durch heiße Bauteile

Bauteile des Produktes können sich durch Sonneinstrahlung erhitzen. Kinderhaut ist empfindlich und kann dadurch verletzt werden.

- ▶ Produkt gegen intensive direkte Sonneneinstrahlung schützen, solange es nicht benutzt wird.

Quetschgefahr durch bewegliche Rückenlehne

Beim Hochschwenken der Rückenlehne können Finger zwischen Rückenlehne und Sitzkissen gequetscht werden.

- ▶ Finger fernhalten.

Vermeiden Sie Beschädigungen am Produkt

- ▶ Produkt nie freistehend verwenden, auch nicht zum Probesitzen.
- ▶ Produkt ist kein Spielzeug.
- ▶ Darauf achten, dass der Kindersitz nicht zwischen harten Gegenständen (Fahrzeugtür, Sitzschienen, usw.) eingeklemmt wird.
- ▶ Kindersitz an einem sicheren Ort aufbewahren, wenn er nicht benutzt wird.
- ▶ Produkt fernhalten von: Feuchte, Nässe, Flüssigkeiten, Staub und Salznebel.
- ▶ Keine schweren Gegenstände auf dem Kindersitz ablegen.
- ▶ Kindersitz nicht direkt neben Wärmequellen oder in direktem Sonnenlicht lagern.

Produkt im Fahrzeug sichern

Verletzungsgefahr durch falsche Installation

Wird das Produkt anders als in der Gebrauchsanleitung beschrieben installiert oder verwendet, dann können schwere bis tödliche Verletzungen die Folge sein.

- ▶ Kindersitz **niemals** mit einem 2-Punkt-Gurt sichern.
- ▶ Ausschließlich auf einem in oder entgegen der Fahrtrichtung ausgerichteten Fahrzeugsitze verwenden.
- ▶ Wenn der Fahrzeugsitz mit einem Gurt-Airbag ausgestattet ist, dann XP-PAD und SecureGuard **nicht** verwenden.
- ▶ Anweisungen des Fahrzeughandbuchs beachten und befolgen.

Verletzungsgefahr durch Front-Airbag

Airbags sind für die Rückhaltung von Erwachsenen ausgelegt. Befindet sich der Kindersitz zu nah am Front-Airbag, dann können leichte bis schwere Verletzungen die Folge sein.

- ▶ Wird der Kindersitz auf dem Beifahrersitz gesichert, dann Beifahrersitz nach hinten schieben.
- ▶ Wird der Kindersitz auf der zweiten oder dritten Sitzreihe gesichert, dann entsprechenden Vordersitz nach vorne schieben.
- ▶ Anweisungen des Fahrzeughandbuchs beachten und befolgen.

Verletzungsgefahr durch fehlende Anlagefläche

Es ist erforderlich, dass das Rückenteil des Kindersitzes an dem Fahrzeugsitz flächig anliegt. Wenn die Kopfstütze des

Fahrzeugsitzes dies verhindert, dann folgende Schritte durchführen.

- ▶ Sicherstellen, ob das Fahrzeughandbuch das Entfernen der Kopfstütze erlaubt.
- ▶ Wenn es **erlaubt** ist, dann Kopfstütze gemäß Fahrzeughandbuch entfernen. Kopfstütze sofort wieder anbringen, sobald der Kindersitz auf dem Fahrzeugsitz nicht mehr verwendet wird.
- ▶ Wenn es **verboten** ist, dann anderen Fahrzeugsitz wählen.

So Vermeiden Sie Beschädigungen am Fahrzeug

- ▶ Empfindliche Sitzbezüge des Fahrzeugs können beschädigt werden.
- ▶ BRITAX RÖMER Kindersitzunterlage verwenden. Diese ist separat erhältlich.

Verletzungsgefahr durch zu langes Gurtschloss

Die Position des Gurtschlusses beeinflusst die Schutzfunktion des Kindersitzes.

- ▶ Anderen Fahrzeugsitz wählen, sofern das Fahrzeuggurtschloss in oder vor der dunkelgrünen Gurtführung liegt.
- ▶ Bei Zweifel an Fachhändler wenden.

Im Fahrzeug verwenden

Verletzungsgefahr während des Gebrauchs

In einem Fahrzeug kann die Temperatur schnell gefährlich ansteigen. Zudem kann ein Aussteigen auf der Fahrbahnseite gefährlich sein.

- ▶ Kind niemals unbeaufsichtigt im Fahrzeug zurücklassen.
- ▶ Kind ausschließlich von der Gehwegseite einsteigen oder aussteigen lassen.
- ▶ Auf langen Fahrten regelmäßig Pausen machen, um dem Kind Gelegenheit zum Bewegen und Spielen zu geben.

Verletzungsgefahr durch Gurtlose

Gurtlose sind Bereiche des Fahrzeuggurtes, welche ungespannt am Körper des Kindes liegen. Gurtlose beeinflussen die Schutzfunktion negativ.

- ▶ Prüfen ob Gurte gestrafft und **nicht** verdreht sind.
- ▶ Dicke Kleidung unter dem Gurt vermeiden.

- ▶ Bei Fahrzeuggurt mit niedriger Rückzugskraft: XP-PAD **nicht** verwenden.

Verletzungsgefahr durch ungesicherte Gegenstände

Bei einer Notbremsung oder einem Unfall können ungesicherte Gegenstände und Personen andere Mitfahrer verletzen.

- ▶ Kind **niemals** auf Ihrem Schoß durch Festhalten sichern.
- ▶ Rückenlehnen der Fahrzeugsitze feststellen (z. B. umklappbare Rücksitzbank einrasten).
- ▶ Im Fahrzeug (z.B. auf der Hutablage) alle schweren oder scharfkantigen Gegenstände sichern.
- ▶ Keine Gegenstände in den Fußraum stellen.
- ▶ Sicherstellen, dass alle Personen im Fahrzeug angeschnallt sind.
- ▶ Sicherstellen, dass das Produkt im Fahrzeug immer gesichert ist, auch wenn kein Kind transportiert wird.

Verletzungsgefahr durch ungesichertes Kind

Wenn das Kind versucht das Fahrzeuggurtschloss zu öffnen oder versucht den Diagonalgurt in den SecureGuard einzuführen, dann besteht in Folge einer Notbremsung oder einem Unfall schwere bis tödliche Verletzungsgefahr.

- ▶ Fahrzeug sicher anhalten, sobald dies möglich ist.
- ▶ Sicherstellen, dass der Kindersitz richtig befestigt ist.
- ▶ Sicherstellen, dass das Kind richtig gesichert ist.
- ▶ Folgen und Gefahren dem Kind erklären.

Reinigen und Pflegen

Kindersitz niemals ohne Sitzbezug verwenden

Der Sitzbezug ist integraler Sicherheitsbestandteil des Kindersitzes. Wird der Sitzbezug nicht verwendet, dann kann dies zu schweren bis tödlichen Verletzungen führen.

- ▶ Ausschließlich Original BRITAX RÖMER Ersatz-Sitzbezüge verwenden.
- ▶ Ersatz-Sitzbezüge erhalten Sie bei Ihrem Fachhändler.



Safety information

This safety manual and the separate operating manual are components of the product and contribute to its safe use. Non-compliance may lead to serious or even fatal injuries. If in doubt, do not use product and immediately contact your retailer.

- ▶ Read the operating manual and safety manual.
- ▶ Keep with the product for reference.
- ▶ If the product is given to third parties, include the operating instructions with the product.

Risk of injury from damaged child seat

In the event of an accident at a collision speed of more than 10 km/h, the child seat may be damaged without the damage being immediately visible. Serious injuries may result from another accident.

- ▶ Replace product following an accident.
- ▶ Have damaged product inspected (even if it has fallen onto the ground).
- ▶ Regularly check all important parts for damage.
- ▶ Ensure that all mechanical components work properly.
- ▶ Never lubricate or oil parts of the product.
- ▶ Properly dispose of the damaged product.

Risk of burns from hot components

Components of the product can become hot in direct sunlight. Children's skin is sensitive and maybe harmed as a result.

- ▶ Protect the product against intensive direct sunlight when not in use.

Risk of crushing from moving backrest

When straightening the backrest, fingers may be crushed between the backrest and the seat cushion.

- ▶ Keep fingers out.

Avoid damaging the product

- ▶ Never use product in a free-standing position, even for testing.
- ▶ Product is not a toy.

- ▶ Ensure that the child seat is not trapped between hard objects (vehicle door, seat rails, etc.).
- ▶ Store child seat in a safe place when not in use.
- ▶ Keep product away from: Damp, moisture, liquids, dust and salt spray.
- ▶ Do not lean heavy objects on the child seat.
- ▶ Do not store child seat directly next to sources of heat or in direct sunlight.

Secure product in the vehicle

Risk of injury if installed incorrectly

If the product is installed or used other than as described in the operating instructions, serious or even fatal injuries may result.

- ▶ **Never** secure the child seat with a 2-point seat belt.
- ▶ Only use on vehicle seats facing or against the direction of travel.
- ▶ If the vehicle's seat is fitted with a belt airbag, do **not** use XP-PAD or SecureGuard .
- ▶ Note and follow the instructions in the vehicle handbook.

Risk of injury from front airbag

Airbags are designed to protect adults. If the child seat is too close to the front airbag, slight or serious injuries can arise.

- ▶ If the child seat is secured on the passenger seat, slide the passenger seat backwards.
- ▶ If the child seat is secured on the second or third row of seats, slide the corresponding front seat forwards.
- ▶ Note and follow the instructions in the vehicle handbook.

Risk of injury due to missing contact surface

It is necessary for the backrest of the child seat to be flat to the vehicle seat. If the headrest of the vehicle seat prevents this, then carry out the following steps.

- ▶ Check whether the vehicle handbook allows the headrest to be removed.
- ▶ If this is **allowed**, then remove the headrest according to the vehicle handbook. Immediately reattach the headrest as soon as the child seat is no longer used on the vehicle seat.
- ▶ If it is **prohibited**, select a different vehicle seat.

How to avoid damaging the vehicle

- ▶ The vehicle's sensitive seat covers may be damaged.
- ▶ Use BRITAX RÖMER vehicle seat protectors. These are available separately.

Risk of injury due to over-long belt lock

The position of the belt lock affects the protective function of the child seat.

- ▶ Select a different vehicle seat if the seat belt lock is in or in front of the dark-green belt guide.
- ▶ If in doubt contact your retailer.

Use in the vehicle

Risk of injury during use

The temperature in a vehicle can rise to dangerous levels quickly. In addition, it is dangerous to step out of the vehicle from the side facing the street.

- ▶ Never leave a child unsupervised in the vehicle.
- ▶ Only allow the child to board and disembark on the footpath-side.
- ▶ On long journeys, take regular breaks in order to give your child chance to move and play.

Risk of injury from slack straps

Slack straps are areas of the seat belt that lie loosely against the child's body. Slack straps have a negative impact on the protective function.

- ▶ Check straps are tight and **not** twisted.
- ▶ Avoid thick clothing under the belt.
- ▶ For seat belt with low retraction force: Do **not** use XP-PAD.

Risk of injury from unsecured objects

In the case of an emergency stop or accident, unsecured objects or people may cause injury to other occupants in the vehicle.

- ▶ **Never** secure your child by holding them tightly on your lap.
- ▶ Secure the backrests of the vehicle seats find (e.g. engage foldable rear bench seat).

- ▶ Secure all heavy or sharp-edged objects in the vehicle (e.g. on the parcel shelf).
- ▶ Do not place objects in the foot well.
- ▶ Ensure that everyone in the vehicle has their seatbelts fastened.
- ▶ Ensure that the product is always secured when it is in the vehicle, even if no child is being transported.

Risk of injury from unsecured child

If the child causes the vehicle seat belt lock to open or tries to insert the diagonal belt into the SecureGuard, in the event of an emergency stop or an accident there is a risk of serious or even fatal injuries.

- ▶ Stop the vehicle safely as soon as this is possible.
- ▶ Ensure that the child seat is correctly fastened.
- ▶ Ensure that the child is buckled up correctly.
- ▶ Explain the consequences and dangers to the child.

Cleaning and care

Never use child seat without seat cover

The seat cover is an integral safety component of the child seat. If the seat cover is not used, this may lead to serious or even fatal injuries.

- ▶ Only use original BRITAX RÖMER replacement seat covers.
- ▶ Replacement seat covers are available from your retailer.



Consignes de sécurité

La brochure de sécurité et la brochure explicative séparée font partie intégrante du produit et contribuent à la sécurité de son utilisation. Le non-respect de celui-ci peut entraîner des blessures graves ou mortelles. En cas de doute, n'utilisez pas le produit et contactez immédiatement votre revendeur spécialisé.

- ▶ Lire la brochure explicative et la brochure de sécurité.
- ▶ Conservez le mode d'emploi sur le produit pour référence ultérieure.
- ▶ Si le produit est remis à un tiers, joignez le mode d'emploi au produit.

Risque de blessure en cas de siège enfant endommagé

En cas de collision à une vitesse supérieure à 10 km/h, le siège enfant peut être endommagé dans certaines conditions sans que les dégâts ne soient visibles. Si un autre accident a lieu, des blessures graves peuvent en résulter.

- ▶ Remplacer un produit à la suite d'un accident.
- ▶ Faire inspecter le produit endommagé (même s'il est tombé par terre).
- ▶ Vérifier régulièrement que toutes les pièces importantes ne sont pas endommagées.
- ▶ S'assurer que toutes les pièces mécaniques sont en parfait état de fonctionnement.
- ▶ Ne jamais lubrifier ou huiler les pièces du produit.
- ▶ Mettre au rebut le produit endommagé de manière appropriée.

Danger de brûlures dues à des composants chauds

Les composants du produit peuvent s'échauffer en raison de l'exposition à la lumière du soleil. La peau des enfants est fragile et risque de subir des lésions.

- ▶ Protéger le produit de la lumière directe intense du soleil lorsqu'il n'est pas utilisé.

Risque d'écrasement en raison du dossier mobile

Les doigts peuvent être écrasés entre le dossier et le coussin d'assise lorsque le dossier est pivoté vers le haut.

- ▶ Tenir les doigts éloignés.

Évitez d'endommager le produit

- ▶ N'utiliser jamais le produit en position s'il n'est pas fixé, même pas pour des essais.
- ▶ Le produit n'est pas un jouet.
- ▶ S'assurer que le siège enfant n'est pas coincé entre des objets durs (porte du véhicule, rails de siège, etc.).
- ▶ Conserver le siège enfant dans un endroit sûr lorsqu'il n'est pas utilisé.
- ▶ Tenir le produit à l'écart : de l'humidité, des liquides, de la poussière et du brouillard salin.
- ▶ Ne pas poser d'objets lourds sur le siège enfant.
- ▶ Ne pas stocker le siège enfant directement à côté de sources de chaleur ou à la lumière directe du soleil.

Fixer le produit dans le véhicule

Risque de blessure en cas d'installation incorrecte

Si le produit est installé ou utilisé d'une manière autre que celle décrite dans le mode d'emploi, des blessures graves ou la mort peuvent en résulter.

- ▶ Ne jamais **fixer** le siège enfant avec une ceinture à 2 points.
- ▶ Utiliser exclusivement sur un siège orienté dans ou à l'inverse du sens de la marche.
- ▶ Si le siège du véhicule est équipé d'un airbag de ceinture, ne **pas** utiliser XP-PAD ni SecureGuard.
- ▶ Observer et suivre les instructions du manuel du véhicule.

Risque de blessure avec l'airbag frontal

Les airbags sont conçus pour retenir les adultes. Si le siège enfant est trop proche de l'airbag frontal, des blessures légères à graves peuvent en résulter.

- ▶ Si le siège enfant est fixé sur le siège passager, déplacer le siège passager vers l'arrière.
- ▶ Si le siège enfant est fixé à la deuxième ou à la troisième rangée de sièges, il faut alors pousser le siège avant correspondant vers l'avant.
- ▶ Observer et suivre les instructions du manuel du véhicule.

Risque de blessure dû à l'absence de surface de contact

Il est nécessaire que le dossier du siège enfant soit à plat contre le siège du véhicule. Si l'appuie-tête du siège du

véhicule l'empêche, il faut alors suivre les étapes suivantes.

- ▶ Vérifier que le manuel du véhicule autorise à retirer l'appuie-tête.
- ▶ Si cela est **autorisé**, retirer l'appuie-tête en respect des instructions du manuel du véhicule. Remettre immédiatement l'appuie-tête en place dès que le siège enfant n'est plus utilisé sur le siège du véhicule.
- ▶ Si cela est **interdit**, choisir un autre siège du véhicule.

Voici comment éviter les dommages au véhicule

- ▶ Les housses de siège sensibles du véhicule peuvent être endommagées.
- ▶ Utiliser la protection de siège enfant BRITAX RÖMER. Il est disponible séparément.

Risque de blessure dû à un fermoir de ceinture trop long

La position du fermoir de ceinture influence la fonction de protection du siège enfant.

- ▶ Choisir un autre siège de véhicule si la boucle de ceinture de sécurité se trouve dans ou devant le guide de ceinture vert foncé.
- ▶ En cas de doute, s'adresser à un revendeur spécialisé.

Utiliser dans le véhicule

Risque de blessure lors de l'utilisation

Dans un véhicule, la température peut monter dangereusement et rapidement. En outre, sortir côté chaussée peut être dangereux.

- ▶ Ne jamais laisser un enfant sans surveillance dans le véhicule.
- ▶ N'autoriser l'enfant à monter ou descendre que côté trottoir.
- ▶ Faire régulièrement des pauses sur les longs trajets pour donner à l'enfant la possibilité de se déplacer et de jouer.

Risque de blessure au niveau des zones de relâchement de la ceinture

Les zones de relâchement sont des endroits de la ceinture de sécurité qui ne sont pas tendus contre le corps de l'enfant. Les zones de relâchement ont un effet négatif sur la fonction de protection.

- ▶ Vérifier que les ceintures sont bien tendues et ne sont **pas** tordues.
- ▶ Éviter de porter des vêtements épais sous la ceinture.

- ▶ En cas de ceinture de sécurité avec faible force de rétraction : Ne **pas** utiliser XP-PAD.

Risque de blessure par des objets non attachés

En cas de freinage d'urgence ou d'accident, les objets et personnes non attachés risquent de blesser les autres passagers.

- ▶ Ne **jamais** attacher votre enfant sur vos genoux en le tenant.
- ▶ Verrouiller les dossiers des sièges du véhicule (enclencher par ex. la banquette arrière rabattable).
- ▶ Dans le véhicule, fixer tous les objets lourds ou à bords tranchants (par ex., sur la plage arrière).
- ▶ Ne pas placer des objets dans l'espace pour les pieds.
- ▶ S'assurer que toutes les personnes aient mis leur ceinture dans le véhicule.
- ▶ S'assurer que le produit est toujours bien fixé dans le véhicule, même lorsque l'on ne transporte pas d'enfant.

Risque de blessure d'un enfant non attaché

Si l'enfant essaie d'ouvrir la boucle de ceinture de sécurité ou d'insérer la sangle diagonale dans le SecureGuard, il y a un risque de blessure grave, voire mortelle, suite à un freinage d'urgence ou à un accident.

- ▶ Arrêter le véhicule en toute sécurité dès que possible.
- ▶ S'assurer que le siège enfant est correctement fixé.
- ▶ Veiller à ce que l'enfant soit correctement attaché.
- ▶ Expliquer les conséquences et les dangers à l'enfant.

Nettoyer et entretenir

Ne jamais utiliser le siège enfant sans housse de siège

La housse de siège fait partie intégrante du siège enfant. Si la housse de siège n'est pas utilisée, cela peut entraîner des blessures graves voire mortelles.

- ▶ Utiliser exclusivement des housses de siège de rechange originales BRITAX RÖMER.
- ▶ Pour obtenir des housses de siège de rechange, veuillez contacter votre revendeur spécialisé.



Indicaciones de seguridad

Este folleto de seguridad y el folleto de instrucciones separado son parte integrante del producto y contribuyen a su uso seguro. No observar las instrucciones contenidas en el presente manual puede resultar en lesiones graves o incluso mortales. En caso de duda, no utilice el producto y contacte inmediatamente con su distribuidor especializado.

- ▶ Leer el folleto de instrucciones y el folleto de seguridad.
- ▶ Guarde el manual de uso para futuras consultas.
- ▶ En caso de entregar el producto a terceros, adjunte también este manual de uso con el producto.

Riesgo de lesiones debido a un asiento infantil dañado

En el caso de producirse un accidente con una velocidad de impacto superior a 10 km/h, el asiento infantil podría dañarse bajo ciertas circunstancias sin que los daños sean visibles. En caso de que se produzca otro accidente, se pueden producir lesiones graves.

- ▶ Reemplace el producto después de un accidente.
- ▶ Lleve producto a que lo inspeccionen exhaustivamente en caso de haberse dañado (por ejemplo, si se ha caído al suelo).
- ▶ Compruebe regularmente si las piezas importantes están dañadas.
- ▶ Asegúrese de que todos los componentes, especialmente los mecánicos, funcionen perfectamente.
- ▶ Jamás engrase ni lubrique componentes del producto.
- ▶ Deseche el producto dañado de manera adecuada.

Peligro de quemaduras debido a componentes calientes

Los componentes del producto pueden calentarse por la radiación solar. La piel de los niños es muy sensible y puede dañarse.

- ▶ Proteja el producto contra la radiación solar directa e intensiva.

Peligro de aplastamiento por el movimiento del respaldo

Al abatir hacia arriba el respaldo existe el peligro de que los dedos queden aplastados entre el respaldo y el cojín del asiento.

- ▶ Mantenga los dedos alejados.

Evite que el producto se dañe

- ▶ No utilice nunca el producto si este no está colocado en un asiento del automóvil, ni siquiera para probar el asiento.
- ▶ Este producto no es un juguete.
- ▶ Asegúrese de que el asiento infantil no quede aprisionado entre objetos duros (puerta del coche, rieles de los asientos, etc.).
- ▶ Guarde el asiento infantil en un lugar seguro cuando no lo utilice.
- ▶ Mantener el producto alejado de: humedad, líquidos, polvo y neblina salina.
- ▶ No coloque objetos pesados sobre el asiento infantil.
- ▶ No guarde el asiento infantil directamente junto a fuentes de calor o expuesto a la luz solar directa.

Asegurar el producto dentro del vehículo

Peligro de lesiones debido a una instalación incorrecta

Si el producto se instala o utiliza de forma distinta a la descrita en el manual de uso, pueden producirse lesiones graves o la muerte.

- ▶ No asegure **nunca** el asiento infantil con un cinturón de 2 puntos.
- ▶ Utilícelo sólo en asientos del vehículo orientados en o contrarios al sentido de la marcha.
- ▶ Si el asiento del vehículo está equipado con un airbag de cinturón, **no** utilice el XP-PAD ni el SecureGuard.
- ▶ Observe y siga las instrucciones del manual del propietario del vehículo.

Peligro de lesiones en caso de salto del airbag frontal

Los airbags están diseñados para la retención de adultos. Si el asiento infantil está colocado demasiado cerca del airbag frontal, pueden producirse lesiones leves o graves.

- ▶ Si el asiento infantil se fija en el asiento del pasajero delantero, debe echar hacia atrás el asiento del pasajero delantero.
- ▶ Si el asiento infantil se fija en la segunda o tercera fila de asientos, eche el correspondiente asiento delantero hacia delante.
- ▶ Observe y siga las instrucciones del manual del propietario del vehículo.

Peligro de lesiones debido a la ausencia de la superficie de contacto

Es necesario que el respaldo del asiento infantil quede apoyado en la superficie del asiento del vehículo. Si esto no es posible debido a reposacabezas del asiento del vehículo, siga los siguientes pasos.

- ▶ Asegúrese de que el manual del propietario del vehículo permita quitar el reposacabezas.
- ▶ Si se **permite**, quite el reposacabezas siguiendo las instrucciones del manual del propietario del vehículo. Vuelva a colocar inmediatamente el reposacabezas en cuanto deje de utilizarse el asiento infantil en el asiento del vehículo.
- ▶ Si está **prohibido** quitar el reposacabezas, elija otro asiento del vehículo.

Para evitar daños en el producto

- ▶ Existe la posibilidad de que se dañen las tapicerías o fundas delicadas de los asientos.
- ▶ Le recomendamos que utilice las bases para asientos infantiles de BRITAX RÖMER. Esta base puede adquirirse por separado.

Peligro de lesiones en caso de que un broche del cinturón sea demasiado largo

La posición del broche del cinturón influye en la función protectora del asiento infantil.

- ▶ Elija otro asiento del vehículo si broche del cinturón de seguridad del vehículo queda en o delante de la guía para el cinturón de color verde oscuro.
- ▶ Consulte a su distribuidor especializado en caso de duda.

Uso en el vehículo

Riesgo de lesiones durante el uso

Dentro de un vehículo, la temperatura puede subir rápidamente de forma peligrosa. Además, salir por el lado del carril del conductor puede ser peligroso.

- ▶ Nunca deje al niño desatendido en el vehículo.
- ▶ Sólo permita que el niño entre o salga del vehículo por el lado de la

acera.

- ▶ En los trayectos largos, realice descansos regularmente para darle al niño la oportunidad de moverse y de jugar.

Peligro de lesiones en caso de zonas del cinturón flojas

Las zonas del cinturón flojas son aquellas partes del cinturón del vehículo que quedan flojas en el cuerpo del niño. Las zonas flojas influyen negativamente en la función protectora.

- ▶ Compruebe que los cinturones estén tensos y **no** retorcidos.
- ▶ Evite la ropa gruesa debajo del cinturón.
- ▶ En el caso de un cinturón de seguridad con escasa fuerza de retención: **no** utilice el XP-PAD.

Peligro de lesiones debido a objetos no asegurados dentro del vehículo

En caso de frenada de emergencia o accidente, los objetos y las personas que no estén asegurados pueden lesionar a otros ocupantes.

- ▶ **Nunca** asegure al niño en su regazo sosteniéndolo.
- ▶ Los respaldos de los asientos del vehículo deben fijarse (p. ej., bloquee el asiento trasero abatible).
- ▶ Todos los objetos pesados o de bordes afilados que se encuentren dentro del vehículo deben estar bien sujetos (p. ej., en la bandeja trasera).
- ▶ No coloque ningún objeto en el espacio para los pies.
- ▶ Asegúrese de que todos los ocupantes lleven abrochado el cinturón de seguridad.
- ▶ Asegúrese de que el producto siempre esté bien fijado en el vehículo, aunque no vaya a sentar el niño en él.

Peligro de lesiones debido a un niño no asegurado

Si el niño intenta abrir la hebilla del cinturón de seguridad del vehículo o intenta pasar el cinturón diagonal en el SecureGuard, existe el riesgo de sufrir lesiones graves o incluso mortales en caso de una frenada de emergencia o un accidente.

- ▶ Detenga el vehículo con seguridad tan pronto como sea posible.
- ▶ Asegúrese de que el asiento infantil esté bien asegurado.
- ▶ Asegúrese de que el niño esté bien asegurado.

- ▶ Explique al niño las consecuencias y los peligros.

Limpieza y cuidado

Nunca utilizar el asiento infantil sin la funda del asiento

La funda del asiento es un elemento de seguridad que forma parte integral del asiento del niño. No utilizar la funda del asiento, puede provocar lesiones graves o la muerte.

- ▶ Utilice únicamente fundas de asiento de repuesto originales de BRITAX RÖMER.
- ▶ Puede obtener fundas de asiento de repuesto en su distribuidor especializado.

Indicações de segurança



Estas instruções de segurança e as instruções de utilização à parte fazem parte do produto e contribuem para uma utilização segura. A inobservância pode causar ferimentos graves, que podem ser fatais. Em caso de dúvidas, não use o produto e contacte imediatamente o comerciante.

- ▶ Ler as instruções de utilização e as instruções de segurança.
- ▶ Guardar o manual junto ao produto para efeitos de consulta.
- ▶ Se o produto for passado a terceiros, o manual de instruções tem de ir junto com o produto.

Perigo de ferimento se a cadeira de criança estiver danificada

Em caso de acidente a uma velocidade de impacto superior a 10 km/h, é possível que a cadeira de criança fique danificada, sem que os danos sejam imediatamente evidentes. Caso ocorra outro acidente, podem surgir ferimentos graves.

- ▶ Troque o produto após um acidente.
- ▶ Mandar verificar o produto danificado (quando cair ao chão também).
- ▶ Todas as peças importantes devem ser regularmente verificadas quanto a danos.
- ▶ Certifique-se que os componentes mecânicos funcionam todos perfeitamente.
- ▶ Nunca lubrifique peças do produto.
- ▶ Elimine o produto danificado corretamente.

Perigo de queimadura por componentes quentes

Os componentes do produto podem aquecer devido à radiação solar. A pele das crianças é sensível, podendo ser assim ficar lesionada.

- ▶ Proteja o produto contra a radiação solar intensa direta, quando não está a ser usado.

Perigo de esmagamento por encosto móvel

Quando girar o encosto para cima, os dedos podem ficar presos entre o encosto e as almofadas do assento.

- ▶ Manter os dedos afastados.

Evita, assim, danos no produto

- ▶ Nunca utilize o produto sem que esta esteja apoiado, nem mesmo para a experimentar.
- ▶ O produto não é um brinquedo.
- ▶ Certifique-se que a cadeira de criança não fica presa entre objetos duros (porta do veículo, calhas do assento, etc.).
- ▶ Guarde a cadeira de criança num local seguro, quando não a estiver a usar.
- ▶ Manter o produto afastado de: humidade, água, líquidos, poeira e névoa salgada.
- ▶ Não pouse objetos pesados sobre a cadeira de criança.
- ▶ Não guarde a cadeira de criança diretamente ao lado de fontes de calor ou à luz solar direta.

Fixar o produto no veículo

Risco de lesões devido a instalação incorreta

Se o produto não for instalado ou usado conforme descrito no manual de instruções, podem ocorrer ferimentos graves que podem ser mortais.

- ▶ A cadeira de criança **nunca** pode ser fixada com um cinto de 2 pontos de fixação.
- ▶ Use somente num assento do veículo orientado para o sentido da marcha ou no sentido contrário.
- ▶ Se o assento do veículo estiver equipado com um airbag do cinto, então o XP-PAD e o SecureGuard **não** devem ser usados.
- ▶ Observe e siga as instruções do manual do veículo.

Perigo de ferimento por causa do airbag frontal

Os airbags estão preparados para reter adultos. Se a cadeira de criança ficar demasiado perto do airbag frontal, podem ocorrer ferimentos ligeiros a graves.

- ▶ Se a cadeira de criança for fixada no banco do passageiro à frente, empurre esse banco para trás.
- ▶ Se a cadeira de criança for fixada na segunda ou terceira fila de bancos, puxe o respetivo banco dianteiro para a frente.
- ▶ Observe e siga as instruções do manual do veículo.

Perigo de ferimento por falta da superfície de base

É necessário que a parte das costas da cadeira de criança fique nivelada com o assento do veículo. Se o apoio para a cabeça do assento do veículo impedir isso, deve realizar os seguintes passos.

- ▶ Certificar-se que o manual do veículo permite a remoção do apoio para a cabeça.
- ▶ Se o **permitir**, então retire o apoio para a cabeça conforme diz no manual do veículo. Volte a aplicar o apoio para a cabeça assim que deixar de usar a cadeira de criança no assento do veículo.
- ▶ Se for **proibido**, então escolha outro assento do veículo.

Evita, assim, danos no veículo

- ▶ Os revestimento da cadeira sensíveis do veículo podem ficar danificados.
- ▶ Usar bases para cadeiras de criança da BRITAX RÖMER. Esta pode ser adquirida à parte.

Perigo de ferimento por causa de um fecho do cinto demasiado comprido

A posição do fecho do cinto influencia a função de proteção da cadeira de criança.

- ▶ Escolha outro assento do veículo, se o fecho do cinto do veículo estiver na ou à frente da guia do cinto verde-escura.
- ▶ Em caso de dúvida, consulte o comerciante.

Utilizar no veículo

Perigo de ferimento durante o uso

A temperatura pode subir perigosamente de modo muito rápido num veículo. Além disso, sair pelo lado da faixa de rodagem pode ser perigoso.

- ▶ Nunca deixe a criança no veículo sem supervisão.
- ▶ A criança só deverá entrar ou sair pelo lado do passeio.
- ▶ Em viagens longas faça regularmente pausas para que a criança tenha oportunidade de se mexer e brincar.

Perigo de ferimento por causa de cintos com folga

Cintos com folga são áreas do cinto de segurança, que ficam com folga junto ao corpo da criança. Os cintos com folga têm um efeito negativo na função de proteção.

- ▶ Verifique se os cintos estão esticados e se **não** estão torcidos.
- ▶ Evite roupa grossa por baixo do cinto.
- ▶ No caso de cinto de segurança com pouca força de puxar para trás: O XP-PAD **não** deve ser usado.

Perigo de ferimento devido a objetos não fixos

Em caso de uma travagem de emergência ou em caso de acidente, objetos e pessoas não fixos poderão ferir os outros ocupantes.

- ▶ A criança **nunca** deve ser segurada por si no seu colo.
- ▶ Fixe os encostos dos assentos do veículo (p. ex. encaixar o encosto do banco traseiro rebatível).
- ▶ Fixe no veículo, (p. ex. na chapeleira) todos os objetos pesados ou de arestas afiadas.
- ▶ Não pouse objetos no espaço para pés.
- ▶ Certifique-se que todas as pessoas no veículo têm o cinto de segurança colocado.
- ▶ Certifique-se que o produto no veículo está sempre fixado, mesmo quando não está a ser transportado nenhuma criança.

Perigo de ferimento se a criança não estiver segura

Se a criança tentar abrir o fecho do cinto do veículo ou se tentar inserir o cinto diagonal no SecureGuard, o risco de ferimentos fatais é elevado numa travagem de emergência ou acidente.

- ▶ Pare o veículo em segurança, assim que for possível.
- ▶ Certifique-se que a cadeira de criança está corretamente fixada.
- ▶ Certifique-se que a criança está corretamente segura.
- ▶ Explique as consequências e os perigos à criança.

Limpar e conservar

Nunca use a cadeira de criança sem revestimento da cadeira

O revestimento da cadeira é parte integrante da segurança da cadeira de criança. Se o revestimento da cadeira não for usado, podem ocorrer ferimentos graves que podem ser fatais.

- ▶ Deve usar exclusivamente revestimentos de reposição originais da cadeira BRITAX RÖMER.
- ▶ Poderá obter os revestimentos de reposição de cadeiras junto do seu comerciante.

Indicazioni di sicurezza



Questo manuale di sicurezza e il manuale operativo separato fanno parte del prodotto e contribuiscono a un uso sicuro. La mancata osservanza delle istruzioni può causare lesioni gravi e mortali. In caso di dubbio, non utilizzare il prodotto e contattare immediatamente il rivenditore specializzato.

- ▶ Leggere il manuale operativo e il manuale di sicurezza.
- ▶ Conservarle vicino al prodotto per futura consultazione.
- ▶ Se il prodotto viene ceduto a terzi, consegnare anche le istruzioni per l'uso.

Pericolo di lesioni a causa di un seggiolino danneggiato

In caso di un incidente nel quale la velocità in fase di impatto è superiore a 10 km/h, è possibile che il seggiolino subisca dei danni, nonostante tali danni possano non essere immediatamente evidenti. In caso di ulteriore incidente, possono originarsi lesioni gravi.

- ▶ Sostituire il prodotto in seguito a un incidente.
- ▶ Fare controllare il prodotto danneggiato (anche se è caduto a terra).
- ▶ Controllare regolarmente tutte le parti importanti per rilevare eventuali danni.
- ▶ Verificare che tutti i componenti meccanici siano perfettamente funzionanti.
- ▶ Non lubrificare o oliare mai parti del prodotto.
- ▶ Smettere adeguatamente il prodotto danneggiato.

Rischio di ustioni a causa di componenti caldi

I componenti del prodotto possono riscaldarsi a causa dell'irradiazione solare. La pelle dei bambini è molto delicata e può subire delle lesioni.

- ▶ Proteggere il prodotto dalla luce solare diretta e intensa fino a quando non viene utilizzato.

Pericolo di schiacciamento a causa del movimento dello schienale

Quando si solleva lo schienale, le dita possono essere schiacciate tra lo schienale e il cuscino di seduta.

- ▶ Tenere lontane le dita.

Evitare di danneggiare il prodotto

- ▶ Non utilizzare mai il prodotto non fissato, nemmeno per provarlo.
- ▶ Il prodotto non è un giocattolo.
- ▶ Assicurarsi che il seggiolino non sia bloccato tra oggetti duri (sportello del veicolo, guide del sedile, ecc.).
- ▶ Conservare il seggiolino in un luogo sicuro quando non viene utilizzato.
- ▶ Tenere il prodotto lontano da: umidità, acqua, liquidi, polvere e nebbia salina.
- ▶ Non poggiare oggetti pesanti sul seggiolino.
- ▶ Non conservare il seggiolino direttamente accanto a fonti di calore o alla luce solare diretta.

Assicurare il prodotto nel veicolo

Pericolo di lesioni dovute a installazione errata

Se il prodotto viene installato o utilizzato in modo diverso da quello descritto nelle istruzioni per l'uso, possono verificarsi lesioni gravi o mortali.

- ▶ **Mai** fissare il seggiolino con una cintura a 2 punti.
- ▶ Utilizzare solo su un sedile del veicolo rivolto in direzione di marcia o in senso contrario alla direzione di marcia.
- ▶ Se il sedile del veicolo è dotato di di airbag cintura, **non** utilizzare XP-PAD e SecureGuard.
- ▶ Osservare e seguire le istruzioni nel manuale del veicolo.

Rischio di lesioni a causa dell'airbag frontale

Gli airbag sono progettati per il contenimento degli adulti. Se il seggiolino è troppo vicino all'airbag anteriore, possono verificarsi lesioni da lievi a gravi.

- ▶ Se il seggiolino è fissato al sedile del passeggero anteriore, spingere indietro il sedile del passeggero anteriore.
- ▶ Se il seggiolino è fissato sulla seconda o terza fila di sedili, spingere in avanti il sedile anteriore corrispondente.
- ▶ Osservare e seguire le istruzioni nel manuale del veicolo.

Rischio di lesioni a causa della superficie di contatto mancante

È necessario che la parte posteriore del seggiolino aderisca al sedile del veicolo. Se il poggiatesta del sedile del veicolo lo impedisce, eseguire le seguenti operazioni.

- ▶ Assicurarsi che il manuale del veicolo consenta la rimozione del poggiatesta.
- ▶ Se lo **consente**, rimuovere il poggiatesta come descritto nel manuale del veicolo. Riapplicare immediatamente il poggiatesta non appena il seggiolino non viene più utilizzato sul sedile del veicolo.
- ▶ Se è **vietato**, scegliere un altro sedile del veicolo.

Come evitare danni al veicolo

- ▶ Rivestimenti sedile delicati del veicolo possono danneggiarsi.
- ▶ Utilizzare il cuscino per seggiolini BRITAX RÖMER. Disponibile separatamente.

Pericolo di lesioni a causa della fibbia della cintura troppo lunga

La posizione della fibbia della cintura influisce sulla funzione protettiva del seggiolino.

- ▶ Scegliere un sedile del veicolo diverso se la fibbia della cintura del veicolo si trova dentro o davanti alla guida per la cintura verde scuro.
- ▶ In caso di dubbio, contattare il proprio rivenditore specializzato.

Utilizzo nel veicolo

Rischio di lesioni durante l'uso

La temperatura in un veicolo può aumentare rapidamente in modo pericoloso. Inoltre, uscire sul lato carreggiata può essere pericoloso.

- ▶ Non lasciare mai il bambino incustodito nel veicolo.
- ▶ Consentire ai bambini di salire o scendere esclusivamente dal lato marciapiede.
- ▶ Fare delle pause regolari durante i lunghi viaggi per dare al bambino l'opportunità di muoversi e giocare.

Pericolo di lesioni a causa del lasco della cintura

Per lasco della cintura s'intendono quelle aree della cintura del veicolo che non sono tese sul corpo del bambino. Il lasco della cintura influisce negativamente sulla funzione di protezione.

- ▶ Verificare che le cinture siano ben tese e **non** ritorte.

- ▶ Evitare di avere indumenti spessi sotto la cintura.
- ▶ Per cinture di veicoli con forza di riavvolgimento ridotta: **non utilizzare XP-PAD.**

Rischio di lesioni a causa di oggetti non fissati

In caso di arresto di emergenza o di incidente, le persone o gli oggetti non assicurati correttamente possono essere causa di lesioni per gli altri occupanti del veicolo.

- ▶ **Mai** tenere il bambino in grembo.
- ▶ Bloccare gli schienali dei sedili dell'auto (ad es. fate scattare in posizione il sedile posteriore ribaltabile).
- ▶ Assicurare tutti gli oggetti pesanti o con spigoli vivi presenti in auto (ad es. sul ripiano posteriore).
- ▶ Non collocare oggetti nel vano piedi.
- ▶ Assicurarsi che tutte le persone all'interno del veicolo abbiano le cinture di sicurezza allacciate.
- ▶ Assicurarsi che il seggiolino sia sempre fissato all'interno del veicolo, anche se non è presente il bambino.

Rischio di lesioni dovute a bambini non allacciati

Se il bambino cerca di aprire la fibbia della cintura del veicolo o cerca di inserire la cintura diagonale nel SecureGuard, c'è il rischio di lesioni gravi o mortali a seguito di una frenata di emergenza o di un incidente.

- ▶ Fermare il veicolo in sicurezza il prima possibile.
- ▶ Verificare che il seggiolino sia fissato correttamente.
- ▶ Verificare che il bambino sia assicurato correttamente.
- ▶ Spiegare al bambino le conseguenze e i rischi.

Pulizia e cura

Mai utilizzare il seggiolino senza rivestimento sedile

Il rivestimento del sedile è un componente di sicurezza integrale del seggiolino. Se il rivestimento del sedile non viene utilizzato, ciò può causare lesioni gravi o mortali.

- ▶ Utilizzare solo rivestimenti di ricambio originali BRITAX RÖMER.
- ▶ I rivestimenti di ricambio per sedili sono disponibili presso il rivenditore specializzato.

Инструкции по технике безопасности



Настоящая брошюра по безопасности и отдельная брошюра по эксплуатации являются составной частью изделия и призваны обеспечить его безопасное использование. Несоблюдение руководства может привести к серьёзным или смертельным травмам. Если возникли какие-либо неясности, не используйте изделие и немедленно обратитесь в специализированный магазин, где вы купили изделие.

- ▶ Прочтите брошюру по эксплуатации и брошюру по безопасности.
- ▶ Сохраните руководство вместе с изделием для использования в будущем.
- ▶ При передаче изделия третьим лицам приложите к нему руководство по эксплуатации.

Риск получения травм, если детское автокресло повреждено

При ДТП со столкновением на скорости свыше 10 км/ч детское автокресло в некоторых случаях может получить скрытые повреждения, которые не видны невооруженным глазом. При следующей аварии это может привести к серьёзным травмам.

- ▶ В случае аварии замените изделие.
- ▶ Изделие, которое может быть повреждено (даже если оно просто упало на землю), отнесите в сервисный центр для контроля.
- ▶ Регулярно проверяйте все важные детали на наличие повреждений.
- ▶ Убедитесь, что все механические компоненты работают безупречно.
- ▶ Ни в коем случае не смазывайте детали изделия консистентной смазкой или маслом.
- ▶ Повреждённое изделие утилизируйте должным образом.

Опасность ожога горячими компонентами

Компоненты изделия могут нагреваться от солнечных лучей. Кожа ребёнка очень чувствительна и может из-за

этого пострадать.

- ▶ Защищайте изделие от интенсивного прямого солнечного облучения, пока оно не используется.

Опасность защемления подвижной спинкой автокресла

При откидывании спинки вверх можно зажать себе пальцы между спинкой и подушкой автокресла.

- ▶ Не допускайте попадания пальцев в опасную зону.

Предотвращение повреждений изделия

- ▶ Ни в коем случае не используйте изделие, пока оно не закреплено на автомобильном сиденье, даже для пробы.
- ▶ Изделие – не игрушка.
- ▶ Следите за тем, чтобы не зажать детское автокресло между твёрдыми предметами (автомобильной дверью, салазками сидений и т.п.).
- ▶ Если детское автокресло не используется, храните его в надёжном месте.
- ▶ Держите изделие подальше от: влаги, сырости, жидкостей, пыли и солевого тумана.
- ▶ Не кладите на детское автокресло тяжёлые предметы.
- ▶ Не храните детское автокресло рядом с источниками тепла или под прямыми солнечными лучами.

Крепление изделия в автомобиле

Опасность получения травм из-за неправильной установки

Если изделие установлено или используется не так, как это описано в руководстве по эксплуатации, это может привести к серьёзным или смертельным травмам.

- ▶ **Ни в коем случае** не фиксируйте детское автокресло с помощью 2-точечного ремня.
- ▶ Устанавливайте изделие только на автомобильных сиденьях, направленных по ходу движения автомобиля или против хода движения автомобиля.
- ▶ Если автомобильное сиденье оборудовано надувным ремнём безопасности, не используйте XP-PAD и SecureGuard.

- ▶ Учитывайте и соблюдайте инструкции в руководстве по эксплуатации автомобиля.

Риск получения травм из-за фронтальной подушки безопасности

Подушки безопасности предназначены для защиты взрослых. Если детское автокресло расположено слишком близко к фронтальной подушке безопасности, это может привести к травмам от лёгких до тяжёлых.

- ▶ При установке детского автокресла на переднем пассажирском сиденье, отодвиньте переднее пассажирское сиденье назад.
- ▶ При установке детского автокресла на втором или третьем ряду сидений, сдвиньте соответствующее переднее сиденье вперёд.
- ▶ Учитывайте и соблюдайте инструкции в руководстве по эксплуатации автомобиля.

Опасность получения травм при отсутствии прилегания

Необходимо, чтобы задняя часть детского автокресла полностью прилегала к автомобильному сиденью. Если подголовник автомобильного сиденья препятствует этому, предпримите следующие шаги:

- ▶ Убедитесь, что руководство по эксплуатации автомобиля разрешает снимать подголовник.
- ▶ Если это **разрешено**, снимите подголовник в соответствии с инструкциями в руководстве по эксплуатации автомобиля. Немедленно установите подголовник обратно, как только отпадёт необходимость в установке детского автокресла на автомобильное сиденье.
- ▶ Если это **запрещено**, выберите другое автомобильное сиденье.

Предотвращение повреждений автомобиля

- ▶ Существует риск повредить непрочные чехлы автомобильных сидений.
- ▶ Используйте подстилку под детское автокресло BRITAX RÖMER. Она предлагается отдельно.

Опасность получения травм из-за слишком длинного замка ремня

Положение замка ремня влияет на защитную функцию детского автокресла.

- ▶ Выберите другое автомобильное сиденье, если замок автомобильного ремня находится внутри или перед темно-зелёной направляющей ремня.
- ▶ В случае сомнений обратитесь в специализированный магазин, где вы купили автокресло.

- ▶ Не кладите никаких предметов в пространство для ног.
- ▶ Убедитесь, что все находящиеся в автомобиле люди пристёгнуты ремнями безопасности.
- ▶ Следите за тем, чтобы изделие в автомобиле всегда было надёжно закреплено, даже если в нём нет ребёнка.

Использование в автомобиле

Риск получения травм во время использования

В автомобиле температура может подниматься очень быстро, что представляет собой опасность. Кроме того, выход со стороны проезжей части может быть опасным.

- ▶ Ни в коем случае не оставляйте ребёнка в автомобиле без присмотра.
- ▶ Позволяйте ребёнку входить или выходить только со стороны тротуара.
- ▶ Во время длительных поездок регулярно делайте остановки, чтобы ребенок мог порезвиться и поиграть.

Опасность получения травм при неплотном прилегании ремня

Неплотное прилегание возникает там, где автомобильный ремень проходит по телу ребёнка без натяжения. Неплотное прилегание ремня негативно сказывается на защитной функции.

- ▶ Убедитесь, что ремни натянuty и **не** перекручены.
- ▶ Постарайтесь обойтись без толстой одежды под ремнём.
- ▶ Если у автомобильного ремня низкая сила втягивания: **не** используйте XP-PAD.

Опасность получения травм из-за незакреплённых предметов

В случае экстренного торможения или аварии незакреплённые предметы и люди могут нанести травмы другим пассажирам.

- ▶ **Ни в коем случае** не фиксируйте ребёнка, держа его у себя на коленях.
- ▶ Зафиксируйте спинки автомобильных сидений (например, защёлкните складывающееся нераздельное заднее сиденье).
- ▶ Закрепите все находящиеся в автомобиле тяжёлые предметы и предметы с острыми краями (например, на задней полке).

Опасность получения травм, если ребёнок не пристёгнут

При попытках ребёнка открыть замок автомобильного ремня безопасности или вставить диагональный ремень в SecureGuard существует риск получения серьёзной или смертельной травмы в результате экстренного торможения или аварии.

- ▶ В этом случае остановите автомобиль там, где это можно безопасно сделать.
- ▶ Убедитесь, что детское автокресло закреплено надлежащим образом.
- ▶ Убедитесь, что ребёнок надёжно зафиксирован.
- ▶ Расскажите ребёнку о последствиях его действий и связанных с этим опасностях.

Чистка и уход

Ни в коем случае не используйте детское автокресло без чехла.

Чехол является неотъемлемым компонентом безопасности детского автокресла. Если чехол автокресла не используется, это может привести к тяжёлым или смертельным травмам.

- ▶ Используйте только оригинальные запасные чехлы автокресел BRITAX RÖMER.
- ▶ Запасные чехлы автокресел вы можете приобрести в специализированном магазине.

Изготовитель / Поставщик / импортер

Изготовитель:

Брайтакс Роемер Киндерзихерхейт ГмбХ»,
Теодор-Хойс-штрассе 9,
89340 Лейпхейм (Германия) /

“Britax Roemer Kindersicherheit GmbH”

Theodor-Heuss Str. 9,

89340, Leipheim,

Deutschland

Произведено в Германии. Поставщик/импортер:

ООО «Кид Трейд» 125080,

г. Москва, ул. Алабяна, д.12, кор.2,

тел. +7 (495) 648-64-24

Товар сертифицирован. Соответствует требованиям TP TC 018/2011

«О безопасности колесных транспортных средств». Зарегистрируй

чек на сайте www.club.roemer.ru и получи гарантийный талон на

3 года по e-mail. Срок службы 10 лет. Дата производства указана

на изделии в виде штампа на корпусе: цифры внутри маленького

круга - год изготовления, цифры внутри большого круга - неделя

изготовления. Продукция BRITAX RÖMER должна храниться в

упакованном виде в вентилируемых помещениях с относительной

влажностью воздуха не более 75% при отсутствии паров кислот и

щелочи в воздухе.

Sikkerhedsinfo



Denne sikkerhedsbrochure og den separate betjeningsbrochure er bestanddele af produktet og bidrager del dets sikre brug. Tilsidesættelse kan medføre alvorlige kvæstelser helt hen til livsfare. Ved uklarheder må produktet ikke anvendes, og forhandleren skal kontaktes straks.

- ▶ Læs betjeningsbrochuren og sikkerhedsbrochuren.
- ▶ Opbevar i nærheden af produktet for at kunne se efter.
- ▶ Såfremt produktet videregives til tredjemand, skal brugsanvisningen vedlægges.

Fare for kvæstelser pga, beskadiget autostol

I tilfælde af en kollision ved en hastighed på over 10 km/t kan autostolen eventuelt blive beskadiget, uden at skaden umiddelbart er synlig. Ved en efterfølgende kollision kan alvorlige kvæstelser være følgen.

- ▶ Udskift produktet efter en kollision.
- ▶ Få et beskadiget produkt kontrolleret (også når det er faldet end på gulvet).
- ▶ Kontroller alle vigtige dele regelmæssigt for beskadigelser.
- ▶ Sørg for at alle mekaniske komponenter er perfekt funktionsdygtige.
- ▶ Produktets dele må aldrig smøres med fedt eller olie.
- ▶ Et beskadiget produkt skal bortskaffes korrekt.

Fare for forbrændinger pga meget varme komponenter

Komponenter på produktet kan blive meget varme under solstråling. Barnets hud er følsom og kan tage skade.

- ▶ Beskyt produktet mod intensiv direkte sollys, så længe det ikke er i brug.

Klemningsfare pga. bevægeligt ryglæn.

Når ryglænet svinges op, kan fingre komme i klem mellem ryglæn og sædepude.

- ▶ Hold fingrene på afstand.

Således undgås skader på produktet

- ▶ Anvend aldrig autostolen uden at det er fastspændt, heller ikke til prøvesidning.
- ▶ Produktet er intet legetøj.
- ▶ Sørg for at autostolen ikke kommer i klem melle hårde genstand (bildør, sædeskinner etc.).
- ▶ Opbevar autostolen et sikkert sted, når det ikke er i brug.
- ▶ Hold produktet på afstand fra: Fugtighed, vand, væsker, støv og salttåge.
- ▶ Fralæg ingen tunge genstande på autostolen.
- ▶ Opbevar ikke autostolen i nærheden af varmekilder eller i direkte sollys.

Fastgørelse af produktet i køretøjet.

Fare for personskader ved forkert installering

Hvis produktet installeres og bruges anderledes en beskrevet i dine brugsvejledning, kan alvorlige kvæstelser helt hen til livsfare være følgen.

- ▶ Fastgør **aldrig** autostolen med en 2-punkt-sele.
- ▶ Må kun anvendes på et bilsæde, der vender i eller mod køreretning.
- ▶ Hvis bilsædet er udstyret med en sele-airbag, så må XP-PAD og SecureGuard **ikke** anvendes.
- ▶ lagttag og overhold anvisningerne i køretøjets manual.

Fare for kvæstelser pga af en front-airbag

Airbags er egnet til at holde voksne tilbage. Befinder autostolen sig for tæt på front-airbaggen, kan der opstå lettere til alvorlige kvæstelser.

- ▶ Hvis autostolen sikres på passagersædet, skal passagersædet skubbes helt bagud.
- ▶ Hvis autostolen sikres på den anden eller tredje sæderække, skubbes det pågældende forsæde fremad.

- ▶ lagttag og overhold anvisningerne i køretøjets manual.

Fare for kvæstelser pga manglende kontakthænde

Det er nødvendigt at autostolens rygdæl har fuld kontakt med bilsædet. Hvis bilsædets nakkestøtte forhindrer dette, skal der udføres følgende skridt:

- ▶ Kontrollér om køretojsmanualen tillader at fjerne nakkestøtten.
- ▶ Hvis det er **tilladt**, så fjernes nakkestøtten iht køretojsmanualen. Monter nakkestøtten omgående igen, når autostolen ikke længere bruges på bilsædet.
- ▶ Hvis det er **forbudt**, vælges en anden autostol.

Således undgås skader på køretøjet

- ▶ Følsomme sædebetæk i bilen kan tage skade.
- ▶ Brug BRITAX RÖMER autostolunderlag Denne kan købes separat.

Fare for personskader pga for lang selelås

Selelåsens position på virker autostolens beskyttelsesfunktion.

- ▶ Vælg et andet bilsæde, hvis selelåsen ligger i eller foran den mørkegrønne seleføring.
- ▶ Spørg forhandleren om råd, når du er i tvivl.

Brug i køretøjet

Fare for kvæstelser under brug

I et køretøjet kan temperaturen stige hurtigt til farlige højder. Og udstigning på kørebanesiden kan være farlig.

- ▶ Børn må aldrig efterlades i bilen uden opsyn.
- ▶ Lad barnet kun stige ind og ud fra fortovsiden.
- ▶ På lange køreturer skal der tages regelmæssige pauser for at give barnet tid til at lege og bevæge sig.

Fare for personskader pga. seleløsner

Seleløsner og områder på bilselen, der ligger på barnets krop uden at være spændt. Seleløsner på virker sikkerhedsfunktionen negativ.

- ▶ Kontrollér om selerne er strammet og **ikke** snoet.
- ▶ Undgå tykt tøj under selen.
- ▶ Ved bilsle med lav tilbagetrækningskraft: Brug **ikke** XP-PAD

Fare for kvæstelser pga. usikrede genstande

Ved hårde opbremsninger eller en kollision kan genstande og personer, der ikke er sikret korrekt, blive til fare for andre passagerer.

- ▶ Barnet må **aldrig** sikres ved at holde dem, når de sidder på skødet.
- ▶ Fiksér bilsædernes ryglæn (bagsædebænken skal f.eks. være i indgreb).
- ▶ Sikr alle tunge eller skarpkantede genstande i bilen (f.eks. på baghylden).
- ▶ Transportér ingen genstande i fodrummet.
- ▶ Sørg for at alle personer i bilen er spændt fast.
- ▶ Sørg for at produktet altid er sikret køretøjet, også selv når der ikke transporteres børn..

Fare for kvæstelser pga. et usikret barn

Hvis barnet prøver at åbne selelåsen eller prøver at føre diagonalselen ind i SecureGuard, er der ved en nødopbremsning eller en kollision fare for meget alvorlige kvæstelser helt hen til livsfare.

- ▶ Stands køretøjet på en sikker måde, så snart det er muligt.
- ▶ Sørg for at barnesædet er fastgjort korrekt.
- ▶ Sørg for at barnet er sikret korrekt.
- ▶ Forklar farene og følgerne for barnet.

Rengøring og pleje

Autostolen må aldrig anvendes uden betræk.

Sædebetrækket er en integreret sikkerhedsbestanddel af autostolen. Anvende sædebetrækket ikke, kan dette medføre alvorlige personskader helt hen til livsfare.

- ▶ Brug kun originale BRITAX RÖMER reserve-sædebetræk.
- ▶ Reservebetræk kan fås hos din forhandler.

Veiligheidsinstructies



De veiligheidsbrochure en de aparte brochure voor gebruik maken deel uit van het product en dragen bij aan een veilig gebruik. Het niet naleven kan ernstig tot dodelijk letsel tot gevolg hebben. Gebruik in geval van onduidelijkheden het product niet en neem direct contact op met de specialzaak.

- ▶ De brochure voor gebruik en veiligheidsbrochure lezen.
- ▶ Bewaar bij het product voor toekomstig gebruik.
- ▶ Als het product aan derden wordt doorgegeven, overhandig dan tevens de gebruiksaanwijzing met het product.

Gevaar voor letsel door een beschadigd kinderzitje

Bij een ongeluk waarbij de auto botst met een hogere snelheid dan 10 km/u, kan het kinderzitje onder bepaalde omstandigheden beschadigd raken zonder dat de schade direct zichtbaar is. Bij nog een ongeval kan dit ernstig letsel tot gevolg hebben.

- ▶ Vervang het product na een ongeval.
- ▶ Laat het beschadigde product controleren (ook als het op de grond is gevallen).
- ▶ Controleer alle belangrijke onderdelen regelmatig op beschadigingen.
- ▶ Zorg ervoor dat alle mechanische componenten perfect functioneren.
- ▶ Smeer of olie onderdelen van het product nooit.
- ▶ Voer een beschadigd product op de juiste manier af.

Gevaar voor brandwonden als gevolg van hete componenten

Componenten van het product kunnen als gevolg van zonnestraling opwarmen. Kinderhuid is gevoelig en kan hierdoor gewond raken.

- ▶ Bescherm het product, zolang het niet wordt gebruikt, tegen fel direct zonlicht.

Gevaar klem te raken door beweeglijke rugleuning.

Bij het omhoog zwenken van de rugleuning kunnen vingers tussen de rugleuning en zitkussen klem komen te zitten.

- ▶ Houd de vingers uit de buurt.

Vermijd schade aan het product

- ▶ Het product nooit los gebruiken, ook niet voor proefzitten.
- ▶ Het product is geen speelgoed.
- ▶ Zorg ervoor dat het kinderzitje niet bekneld raakt tussen harde voorwerpen (voertuigdeur, stoelrails, etc.).
- ▶ Bewaar het kinderzitje op een veilige plaats als het niet wordt gebruikt.
- ▶ Houd het product uit de buurt van: Vocht, nattigheid, vloeistoffen, stof en zoutnevel.
- ▶ Plaats geen zware voorwerpen op het kinderzitje.
- ▶ Bewaar het kinderzitje niet direct naast warmtebronnen of in direct zonlicht.

Maak het product vast in het voertuig

Gevaar voor letsel door een verkeerde installatie

Als het product anders dan in de gebruiksaanwijzing beschreven wordt geïnstalleerd of gebruikt, kan dit ernstig tot dodelijk letsel tot gevolg hebben.

- ▶ Kinderzitje **nooit** met een tweepuntsgordel zekeren.
- ▶ Alleen op een in of tegen de rijrichting gerichte voertuigstoel gebruiken.
- ▶ Als de voertuigstoel voorzien is van een gordel-airbag, mogen de XP-PAD en SecureGuard **niet** worden gebruikt.
- ▶ Neem de instructies uit het voertuighandboek in acht en bevolg deze.

Gevaar voor letsel als gevolg van een front-airbag

Airbags zijn ontworpen om volwassenen op te vangen. Als het kinderzitje zich te dicht bij de front-airbag bevindt, kan dit licht tot ernstig letsel tot gevolg hebben.

- ▶ Als het kinderzitje wordt beveiligd op de passagiersstoel, moet de passagiersstoel naar achteren worden geschoven.
- ▶ Als het kinderzitje op de tweede of derde zitrij wordt beveiligd, moet de betreffende stoel ervoor naar voren worden geschoven.
- ▶ Neem de instructies uit het voertuighandboek in acht en bevolg deze.

Gevaar voor letsel door ontbrekend steunvlak

Het is nodig dat het ruggedeelte van het kinderzitje vlak tegen de voertuigstoel ligt. Als de hoofdsteun van de voertuigstoel dit verhindert, moeten de volgende stappen worden uitgevoerd.

- ▶ Zorg ervoor dat in het voertuighandboek staat vermeld dat het verwijderen van de hoofdsteun is toegestaan.
- ▶ Als het is **toegestaan**, kunt u de hoofdsteun volgens het voertuighandboek verwijderen. Breng de hoofdsteun onmiddellijk weer aan zodra het kinderzitje niet meer wordt gebruikt op de voertuigstoel.
- ▶ Als het **verboden** is, moet u voor een andere voertuigstoel kiezen.

Zo voorkomt u beschadigen aan het voertuig

- ▶ Gevoelige stoelbekleding van het voertuig kan beschadigd raken.
- ▶ Gebruik de BRITAX RÖMER-kinderzitje ondergrond. Deze is apart verkrijgbaar.

Letselgevaar door een te lang gordelslot

De positie van het gordelslot heeft invloed op de beschermende functie van het kinderzitje.

- ▶ Kies een andere voertuigstoel, als het voertuig-gordelslot in of voor de donkergroene gordelgeleiding ligt.
- ▶ Neem in geval van twijfel contact op met de speciaalzaak.

In het voertuig gebruiken

Gevaar voor letsel tijdens het gebruik

In een voertuig kan de temperatuur gevaarlijk snel stijgen. Bovendien kan het gevaarlijk zijn om aan de wegzijde uit te stappen.

- ▶ Laat een kind nooit zonder toezicht in het voertuig achter.
- ▶ Laat kinderen alleen aan de trottoirzijde in- of uitstappen.
- ▶ Pauzeer regelmatig op lange ritten om het kind de kans te geven zich te bewegen en te spelen.

Letselgevaar zonder gordel

Zonder gordel zijn bereiken van de veiligheidsgordel, die niet strak tegen het lichaam van het kind liggen. Zonder gordel heeft een negatieve invloed op de beschermende functie.

- ▶ Controleer of gordels strak en **niet** verdraaid zijn.

- ▶ Vermijd dikke kleding onder de gordel.
- ▶ Bij een veiligheidsgordel met geringe terugtrekkracht: XP-PAD **niet** gebruiken.

Gevaar voor letsel door onbeveiligde voorwerpen

Bij een noodstop of een ongeval kunnen niet beveiligde voorwerpen en personen andere passagiers verwonden.

- ▶ Het kind **nooit** op uw schoot door het vasthouden beveiligen.
- ▶ De rugleuningen van de voertuigstoelen vastzetten (klik bijvoorbeeld de neerklapbare rugleuning van de achterbank vast).
- ▶ Alle zware of scherpe voorwerpen in het voertuig (bijv. op de hoedenplank) beveiligen.
- ▶ Plaats geen voorwerpen in de voetriimte.
- ▶ Zorg ervoor dat alle personen in het voertuig een gordel om hebben.
- ▶ Zorg ervoor dat het product in het voertuig altijd is vastgezet, ook als er geen kind mee wordt getransporteerd.

Gevaar voor letsel als het kind niet is beveiligd

Als het kind probeert, het voertuig-gordelslot te openen of de diagonale gordel in de SecureGuard probeert te steken, bestaat het risico op ernstig of dodelijk letsel als gevolg van een noodstop of een ongeval.

- ▶ Zodra dit mogelijk is, het voertuig veilig langs de weg zetten.
- ▶ Zorg ervoor dat het kinderzitje correct is bevestigd.
- ▶ Zorg ervoor dat het kind goed is vastgemaakt.
- ▶ Leg de gevolgen en gevaren uit aan het kind.

Reiniging en onderhoud

Kinderzitje nooit zonder stoelbekleding gebruiken

De stoelbekleding is integraal veiligheidscomponent van het kinderzitje. Als de stoelbekleding niet wordt gebruikt, kan dit leiden tot ernstig of zelfs dodelijk letsel.

- ▶ Gebruik alleen originele vervangende stoelbekleding van BRITAX RÖMER.
- ▶ Reserve-stoelbekleding is verkrijgbaar bij uw speciaalzaak.

Instrukcje bezpieczeństwa



Niniejsza instrukcja bezpieczeństwa oraz oddzielna instrukcja obsługi stanowią część produktu i przyczyniają się do jego bezpiecznego użytkowania. Nieprzestrzeganie instrukcji może spowodować poważne obrażenia ze śmiercią włącznie. W razie wątpliwości nie używać produktu i niezwłocznie skontaktować się ze specjalistycznym sprzedawcą.

- ▶ Przeczytać instrukcję obsługi i instrukcję bezpieczeństwa.
- ▶ Przechowywać je przy produkcie w celu późniejszego wykorzystania.
- ▶ Jeżeli produkt zostanie przekazany osobom trzecim, należy dołączyć do niego instrukcję użytkowania.

Niebezpieczeństwo obrażeń spowodowanych uszkodzonym fotelikiem dziecięcym

Podczas wypadku, przy którym prędkość w chwili uderzenia przekracza 10 km/h, może dojść do uszkodzenia fotelika, które może nie być bezpośrednio zauważalne. Kolejny wypadek może spowodować poważne obrażenia.

- ▶ W razie zaistnienia wypadku wymienić produkt.
- ▶ Zlecić kontrolę uszkodzonego produktu (także jeżeli spadł na ziemię).
- ▶ Regularnie sprawdzać wszystkie ważne części pod kątem uszkodzeń.
- ▶ Upewnić się, że wszystkie elementy mechaniczne są w idealnym stanie technicznym.
- ▶ Nigdy nie smarować ani nie oliwić żadnej części produktu.
- ▶ Uszkodzony produkt zutylizować w odpowiedni sposób.

Niebezpieczeństwo oparzeń spowodowane gorącymi elementami

Elementy produktu mogą nagrzewać się pod wpływem promieniowania słonecznego. Skóra dziecka jest bardzo delikatna i może ulec poparzeniu.

- ▶ Chronić produkt przed intensywnym bezpośrednim działaniem promieni słonecznych, gdy nie jest używany.

Niebezpieczeństwo zmiążdżenia z powodu ruchomego oparcia

Przy odchylaniu oparcia do góry palce mogą zostać zmiążdżone między oparciem a siedziskiem.

- ▶ Trzymać palce z dala.

Unikanie uszkodzeń produktu

- ▶ Produktu nie można używać bez zamocowania go do siedzenia, nawet w celu wypróbowania.
- ▶ Produkt nie jest zabawką.
- ▶ Upewnić się, że fotelik dziecięcy nie jest zakleszczony między twardymi przedmiotami (drzwi pojazdu, szyny siedzeń itp.).
- ▶ Jeżeli fotelik dziecięcy nie jest używany, należy przechowywać go w bezpiecznym miejscu.
- ▶ Trzymać produkt z dala od: wilgoci, mokrych obszarów, płynów, pyłu i mgły solnej.
- ▶ Nie umieszczać na foteliku dziecięcym ciężkich przedmiotów.
- ▶ Nie przechowywać fotelika dziecięcego bezpośrednio przy źródłach ciepła lub w bezpośrednim świetle słonecznym.

Zabezpieczenie produktu w pojeździe

Niebezpieczeństwo odniesienia obrażeń wskutek nieprawidłowej instalacji

Jeżeli produkt zostanie zainstalowany lub będzie używany w inny sposób niż opisano w instrukcji użytkowania, może dojść do poważnych obrażeń lub nawet śmierci.

- ▶ **Nigdy** nie zabezpieczać fotelika dziecięcego 2-punktowym pasem bezpieczeństwa.
- ▶ Stosować tylko na siedzeniach pojazdu zwróconych w kierunku jazdy lub przeciwnie do kierunku jazdy.
- ▶ Jeżeli siedzenie pojazdu jest wyposażone w nadmuchiwany pas bezpieczeństwa, **nie** wolno używać XP-PAD i SecureGuard.
- ▶ Przestrzegać instrukcji podręcznika pojazdu i postępować zgodnie z nimi.

Niebezpieczeństwo odniesienia obrażeń spowodowanych przednią poduszką powietrzną

Poduszki powietrzne są przeznaczone do przytrzymywania osób dorosłych. Jeżeli fotelik dziecięcy znajduje się zbyt blisko przedniej poduszki powietrznej, może to spowodować lekkie lub poważne obrażenia.

- ▶ Jeżeli fotelik dziecięcy jest zamocowany na przednim siedzeniu pasażera, odsunąć przednie siedzenie pasażera do tyłu.
- ▶ Jeżeli fotelik dziecięcy jest zamocowany w drugim lub trzecim rzędzie siedzeń, przesunąć odpowiednie siedzenie przednie do przodu.
- ▶ Przestrzegać instrukcji podręcznika pojazdu i postępować zgodnie z nimi.

Niebezpieczeństwo obrażeń wskutek brakującej powierzchni przylegania

Konieczne jest, aby część tylna fotelika dziecięcego przylegała powierzchniowo do siedzenia pojazdu. Jeżeli zagłówek siedzenia pojazdu uniemożliwia przyleganie, należy wykonać następujące czynności.

- ▶ Upewnić się, że podręcznik pojazdu zezwala na usunięcie zagłówka.
- ▶ Jeżeli jest to **dozwolone**, należy usunąć zagłówek zgodnie z podręcznikiem pojazdu. Jeżeli fotelik dziecięcy nie jest używany na siedzeniu pojazdu, należy niezwłocznie ponownie zamocować zagłówek.
- ▶ Jeżeli jest to **zabronione**, należy wybrać inne siedzenie pojazdu.

Unikanie uszkodzeń pojazdu

- ▶ Może dojść do uszkodzenia wrażliwych pokrowców fotelika w pojeździe.
- ▶ Stosować podkładkę do fotelika dziecięcego BRITAX RÖMER. Jest ona dostępna oddzielnie.

Niebezpieczeństwo obrażeń wskutek za długiego gniazda klamry

Pozycja gniazda klamry wpływa na funkcję ochronną fotelika dziecięcego.

- ▶ Wybrać inne siedzenie pojazdu, jeżeli gniazdo klamry pasa samochodowego znajduje się w ciemnozielonej prowadnicy pasa lub przed nią.
- ▶ W razie wątpliwości skontaktować się ze specjalistycznym sprzedawcą.

Użytkowanie w pojeździe

Niebezpieczeństwo obrażeń podczas używania

Wnętrze pojazdu temperatura może szybko niebezpiecznie wzrosnąć. Ponadto wychodzenie po stronie od jezdni może być niebezpieczne.

- ▶ Nigdy nie zostawiać dziecka bez opieki w samochodzie.
- ▶ Zezwalać na wchodzenie lub wychodzenie dziecka wyłącznie od strony od chodnika.
- ▶ W trakcie długich podróży robić regularne przerwy, aby zapewnić dziecku czas na ruch i zabawę.

Niebezpieczeństwo obrażeń wskutek luzu pasa

Jako luz pasa określa się powierzchnię pasa samochodowego, które przylegają do ciała dziecka bez naprężenia. Luz pasa ma negatywne oddziaływanie na funkcję ochronną.

- ▶ Sprawdzić, czy pas jest naprężony oraz **nie** jest skręcony.
- ▶ Unikać grubego ubrania pod pasem.
- ▶ Przy pasie samochodowym z niską siłą wciągania: **nie** stosować XP-PAD.

Niebezpieczeństwo obrażeń wskutek niezabezpieczonych przedmiotów

W razie gwałtownego hamowania lub wypadku niezabezpieczone przedmioty lub osoby mogą być źródłem obrażeń innych pasażerów.

- ▶ **Nigdy** nie zabezpieczać dziecka poprzez jego przytrzymywanie na kolanach.
- ▶ Ustawić stabilnie oparcia siedzeń pojazdu (należy np. zaryglować składane tylne siedzenie).
- ▶ Zabezpieczyć w pojeździe (np. na półce bagażowej) wszelkie ciężkie lub kanciaste przedmioty.
- ▶ Nie umieszczać żadnych przedmiotów w przestrzeni na stopy.
- ▶ Upewnić się, że wszystkie osoby znajdujące się w pojeździe mają zapięte pasy bezpieczeństwa.
- ▶ Upewnić się, że produkt jest zawsze zabezpieczony w pojeździe, nawet jeżeli nie jest transportowane żadne dziecko.

Niebezpieczeństwo obrażeń wskutek niezabezpieczenia dziecka

Jeżeli dziecko próbuje utworzyć gniazdo klamry pasa samochodowego lub wprowadzić pas poprzeczny do SecureGuard, istnieje – w wyniku nagłego hamowania lub wypadku – ryzyko poważnych lub nawet śmiertelnych obrażeń.

- ▶ Niezwłocznie zatrzymać pojazd, gdy tylko będzie to możliwe.
- ▶ Upewnić się, że fotelik dziecięcy jest prawidłowo zamocowany.
- ▶ Upewnić się, że dziecko jest odpowiednio zabezpieczone.
- ▶ Wyjaśnić dziecku konsekwencje takiego postępowania i możliwe zagrożenia.

Czyszczenie i konserwacja

Nigdy nie używać fotelika dziecięcego bez pokrowca fotelika

Pokrowiec fotelika stanowi integralny element bezpieczeństwa fotelika dziecięcego. Nieużywanie pokrowca fotelika może spowodować poważne obrażenia ciała ze śmiercią łącznie.

- ▶ Stosować tylko oryginalne, zamienne pokrowce fotelika marki BRITAX RÖMER.
- ▶ Zamienne pokrowce fotelika można nabyć u specjalistycznego sprzedawcy.



Bezpečnostní pokyny

Tato brožura o bezpečnosti a samostatná brožura o obsluze jsou součástí výrobku a přispívají k jeho bezpečnému používání. Následkem nedodržení může dojít ke smrtelným zraněním. V případě nejasností výrobek nepoužívejte a okamžitě kontaktujte specializovaného prodejce.

- ▶ Přečtěte si brožuru o obsluze a brožuru o bezpečnosti.
- ▶ Návod si uschovejte v případě použití v budoucnu.
- ▶ Odevzdáte-li výrobek třetím stranám, přiložte k němu návod k použití.

Nebezpečí zranění poškozenou dětskou sedačkou

V případě nehody s rychlostí nárazu nad 10 km/h se dětská sedačka může za určitých okolností poškodit, aniž by poškození bylo bezprostředně znatelné. Při další nehodě může následkem toho dojít k vážným zraněním.

- ▶ Z důvodu nehody výrobek vyměňte.
- ▶ Poškozený výrobek (i když spadne na zem) nechte zkontrolovat.
- ▶ Pravidelně kontrolujte všechny důležité součásti, zda nejsou poškozené.
- ▶ Ujistěte se, že všechny mechanické komponenty jsou v bezvadném funkčním stavu.
- ▶ Díly výrobku nikdy nemažte ani neolejujte.
- ▶ Poškozený výrobek řádně zlikvidujte.

Nebezpečí popálení o horké komponenty

Komponenty výrobku se mohou ohřívat slunečním zářením. Dětská pokožka je citlivá, a proto se může zranit.

- ▶ Pokud výrobek nepoužíváte, chraňte ho před intenzivním přímým slunečním zářením.

Nebezpečí pohmoždění pohyblivým opěradlem

Při vyklopení opěradla nahoru může dojít k přiskřípnutí prstů mezi opěradlem a poduškou na sezení.

- ▶ Prsty držte mimo dosah.

Zabráňte tak poškození výrobku

- ▶ Výrobek nikdy nepoužívejte jako samostatně stojící sedačku, a to ani k vyzkoušení.
- ▶ Výrobek není hračka.
- ▶ Ujistěte se, že dětská sedačka neuvázla mezi tvrdými předměty (dveře vozidla, kolejničky sedadla atd.).
- ▶ Pokud dětskou sedačku nepoužíváte, uschovejte ji na bezpečném místě.
- ▶ Zabraňte kontaktu výrobku s: vlhkostí, mokrem, kapalinami, prachem a solnou mlhou.
- ▶ Na dětskou sedačku nepokládejte žádné těžké předměty.
- ▶ Neskladujte dětskou sedačku přímo u zdrojů tepla nebo na přímém slunečním světle.

Zajistit výrobek ve vozidle

Nebezpečí zranění z důvodu nesprávné instalace

Pokud je výrobek namontovaný nebo se používá jiným způsobem, než je uvedeno v návodu k použití, může dojít k vážným nebo smrtelným zraněním.

- ▶ **Nikdy** nepřipevňujte dětskou sedačku pomocí 2bodového pásu.
- ▶ Používejte pouze na sedadle vozidla otočeném ve směru jízdy nebo proti směru jízdy.
- ▶ Je-li sedadlo vozidla vybaveno bezpečnostním pásem s airbagem, **nepoužívejte** XP-PAD a SecureGArd.
- ▶ Dodržujte a řiďte se pokyny uvedenými v návodu vozidla.

Nebezpečí zranění, pokud je předním airbagem

Airbasy jsou určeny k zachycení dospělých. Je-li sedačka příliš blízko u předního airbagu, může dojít k lehkým až těžkým zraněním.

- ▶ Je-li dětská sedačka zajištěna na sedadle spolujezdce, posuňte sedadlo spolujezdce dozadu.
- ▶ Je-li dětská sedačka zajištěna ve druhé nebo třetí řadě sedadel, posuňte příslušné přední sedadlo dopředu.
- ▶ Dodržujte a řiďte se pokyny uvedenými v návodu vozidla.

Nebezpečí zranění následkem chybějící kontaktní plochy

Je nezbytné, aby zadní část dětské sedačky přiléhala plošně na sedadlo vozidla. Pokud tomu brání opěrka hlavy sedadla

vozidla, proveďte následující kroky.

- ▶ Ujistěte se, zda je v příručce povoleno odmontování opěrky hlavy.
- ▶ Pokud je to **povoleno**, v tom případě odmontujte opěrku hlavy podle pokynů uvedených v příručce vozidla. Opěrku hlavy opět ihned namontujte, pokud přestanete používat dětskou sedačku na vozidle vozidla.
- ▶ Pokud je to **zakázané**, vyberte jiné sedadlo vozidla.

Zabráníte tak poškozením výrobku

- ▶ Citlivé potahy sedadel vozidla se mohou poškodit.
- ▶ Použijte podložku pro dětskou sedačku BRITAX RÖMER. Je k dostání samostatně.

Nebezpečí zranění následkem příliš dlouhého zámku pásu.

Poloha zámku pásu má vliv na ochrannou funkci dětské sedačky.

- ▶ Pokud je zámek bezpečnostního pásu vozidla uvnitř nebo před tmavozeleným vedením pásu, vyberte si jiné sedadlo vozidla.
- ▶ V případě pochybností se obraťte na specializovaného prodejce.

Použití ve vozidle

Nebezpečí zranění během používání

Ve vozidle může teplota nebezpečně rychle stoupat. Navíc i vystoupení na jízdním pruhu může být nebezpečné.

- ▶ Nikdy nenechávejte dítě ve vozidle bez dozoru.
- ▶ Dětem dovolte nastupovat nebo vystupovat pouze na straně chodníku.
- ▶ Při dlouhých cestách dělejte pravidelné přestávky, aby se dítě mohlo pohybovat a hrát si.

Nebezpečí zranění následkem nedostatečného upevnění bezpečnostního pásu

Nedostatečně upevněné oblasti pásu vozidla jsou ty, které nejsou napnuté na těle dítěte. Nedostatečné upevnění bezpečnostního pásu má negativní vliv na ochrannou funkci.

- ▶ Zkontrolujte, zda jsou pásy napnuté a **nejsou** překroucené.
- ▶ Vyhněte se silnému oblečení pod pásem.

- ▶ U bezpečnostního pásu vozidla s nízkou stahovací silou: **nepoužívejte** XP-PAD.

Nebezpečí zranění nezajištěnými předměty

Při nouzovém zabrzdění nebo při nehodě mohou nezajištěné předměty a osoby poranit ostatní spolucestující.

- ▶ **Nikdy** nechraňte dítě tím, že ho držíte na klíně.
- ▶ Zajistěte opěradla sedadel vozidla (např. zajistěte zadní sklopné sedadlo).
- ▶ Ve vozidle zajistěte všechny těžké předměty nebo předměty s ostrými hranami (např. na odkládací desce za zadními sedadly).
- ▶ Do prostoru pro nohy neukládejte žádné předměty.
- ▶ Ujistěte se, že jsou všechny osoby ve vozidle připoutány.
- ▶ Ujistěte se, že je výrobek ve vozidle vždy zajištěný, a to i tehdy, pokud se v něm dítě právě nepřepravuje.

Nebezpečí zranění nezajištěným dítětem

Pokud se dítě pokusí otevřít zámek bezpečnostního pásu vozidla nebo se pokusí vložit diagonální bezpečnostní pás do SecureGuard, hrozí riziko vážného nebo smrtelného zranění v případě nouzového brzdění nebo nehody.

- ▶ Bezpečně zastavte, jakmile je to možné.
- ▶ Ujistěte se, že je dětská sedačka správně připevněná.
- ▶ Ujistěte se, že dítě je správně zajištěné.
- ▶ Dítěti vysvětlete následky a nebezpečí.

Čištění a ošetřování

Nikdy nepoužívejte dětskou sedačku bez potahu.

Potah sedadla je neoddelitelnou bezpečnostní součástí dětské sedačky. Nepoužívání potahu sedačky může způsobit těžká až smrtelná zranění.

- ▶ Používejte pouze originální náhradní potahy sedaček BRITAX RÖMER.
- ▶ Náhradní potahy na sedačky jsou k dostání u vašeho specializovaného prodejce.



Bezpečnostné upozornenia

Táto brožúra o bezpečnosti a samostatná brožúra o obsluhu sú súčasťou výrobku a prispievajú k jeho bezpečnému použitiu. Nedodržanie môže mať za následok smrteľné zranenia. V prípade nejasností výrobok nepoužívajte a okamžite kontaktujte špecializovaného predajcu.

- ▶ Prečítajte si brožúru o obsluhu a brožúru o bezpečnosti.
- ▶ Návod si uschovajte s výrobkom pre neskoršie použitie.
- ▶ Ak výrobok odovzdávate tretím stranám, priložte k nemu návod na použitie.

Nebezpečenstvo poranenia poškodenou detskou sedačkou

V prípade nehody s nárazovou rýchlosťou vyššou ako 10 km/h môže dôjsť za určitých okolností k poškodeniu detskej sedačky bez toho, aby bolo poškodenie okamžite viditeľné. Pri ďalšej nehode môžu v dôsledku toho vzniknúť vážne zranenia.

- ▶ Z dôvodu nehody výrobok vymeňte.
- ▶ Poškodený výrobok (aj keď spadol na zem) nechajte skontrolovať.
- ▶ Pravidelne kontrolujte všetky dôležité časti, či nie sú poškodené.
- ▶ Uistite sa, že všetky mechanické komponenty sú v bezchybnom stave.
- ▶ Časti výrobku nikdy nemažte ani naolejujte.
- ▶ Poškodený výrobok zlikvidujte podľa predpisov.

Nebezpečenstvo popálenia na horúcich komponentoch

Komponenty výrobku sa môžu zohrievať slnečným žiarením. Detská pokožka je citlivá, a preto sa môže zraniť.

- ▶ Ak výrobok nepoužívate, chráňte ho pred intenzívnym priamym slnečným žiarením.

Nebezpečenstvo pomliaždenia pohyblivým operadlom

Pri vyklopení operadla nahor môže dôjsť k pricviknutiu prstov medzi operadlom a poduškou na sedenie.

- ▶ Prsty držte mimo dosahu.

Zabráňte poškodeniu výrobku

- ▶ Výrobok nikdy nepoužívajte ako samostatne stojaca sedačka, dokonca ani na vyskúšanie sedenia.
- ▶ Výrobok nie je hračka.
- ▶ Uistite sa, že detská sedačka nie je zaseknutá medzi tvrdými predmetmi (dvere vozidla, koľajničky sedadla atď.).
- ▶ Ak detskú sedačku nepoužívate, uschovajte ju na bezpečnom mieste.
- ▶ Zabráňte kontaktu výrobku s: vlhkosťou, mokrom, kvapalinami, prachom a soľnou hmlou.
- ▶ Na detskú sedačku nepokladajte ťažké predmety.
- ▶ Neskladujte detskú sedačku priamo pri zdrojoch tepla alebo na priamom slnečnom svetle.

Zaistiť výrobok vo vozidle

Nebezpečenstvo zranenia v dôsledku nesprávnej montáže

Ak je výrobok namontovaný alebo sa používa iným spôsobom, ako je uvedené v návode na použitie, môže dôjsť k vážnym alebo smrteľným zraneniam.

- ▶ Detské sedadlo **nikdy** nepripevňujte pomocou 2-bodového pásu.
- ▶ Používajte iba na sedadlách vozidla otočených v smere alebo proti smeru jazdy.
- ▶ Ak je sedadlo vozidla vybavené bezpečnostným pásom s airbagom, **nepoužívajte** XP-PAD ani funkciu SecureGuard.
- ▶ Dodržiavajte a riadte sa pokynmi v návode vozidla.

Nebezpečenstvo poranenia predným airbagom

Airbagy sú určené pre zadržiavanie dospelých. Ak je detská sedačka príliš blízko predného airbagu, môže dôjsť k ľahkým a ťažkým zraneniam.

- ▶ Ak je detská sedačka zaistená na sedadle spolujazdca, posuňte sedadlo spolujazdca dozadu.
- ▶ Ak je detská sedačka zaistená v druhom alebo treťom rade sedadiel, posuňte príslušné predné sedadlo dopredu.
- ▶ Dodržiavajte a riadte sa pokynmi v návode vozidla.

Nebezpečenstvo poranenia v dôsledku chýbajúcej kontaktnej plochy

Je nevyhnutné, aby zadná časť detskej sedačky ležala plošne na sedadle vozidla. Ak tomu bráni opierka hlavy sedadla vozidla, vykonajte nasledujúce kroky.

- ▶ Zistite, či príručka vozidla umožňuje demontáž opierky hlavy.
- ▶ Ak je **topovolené**, potom demontujte opierku hlavy podľa príručky vozidla. Opierku hlavy namontujte naspäť hneď, ako prestanete používať detskú sedačku na sedadle vozidla.
- ▶ Ak je to **zakázané**, zvolte si iné sedadlo vozidla.

Zabráňte tak poškodeniam na vozidle

- ▶ Citlivé poťahy sedadiel vozidla sa môžu poškodiť.
- ▶ Použite podložku pod detskú sedačku BRITAX RÖMER. Tá je dostupná samostatne.

Nebezpečenstvo poranenia v dôsledku príliš dlhého zámku pásu

Poloha zámku pásu má vplyv na ochrannú funkciu detskej sedačky.

- ▶ Ak je zámok bezpečnostného pásu vozidla vo vnútri alebo pred tmavozeleným vedením pásu, vyberte si iné sedadlo vozidla.
- ▶ V prípade pochybností kontaktujte špecializovaného predajcu.

Použitie vo vozidle

Nebezpečenstvo poranenia počas používania

Vo vozidle môže teplota nebezpečne rýchlo stúpať. Navyše aj vystúpenie na jazdnom pruhu môže byť nebezpečné.

- ▶ Nikdy nenechávajte dieťa vo vozidle bez dozoru.
- ▶ Deťom dovoľte nastupovať alebo vystupovať iba na strane chodníka.
- ▶ Na dlhých cestách si robte pravidelné prestávky, aby sa mohlo vaše dieťa hýbať a hrať.

Nebezpečenstvo poranenia v dôsledku nedostatočného upevnenia bezpečnostného pásu

Nedostatočne upevnené oblasti pásu vozidla sú tie, ktoré nie sú napnuté na tele dieťaťa. Nedostatočné upevnenie bezpečnostného pásu má negatívny vplyv na ochrannú funkciu sedačky.

- ▶ Skontrolujte, či sú pásy napnuté a či **nie sú** prekrútené.
- ▶ Vyhnite sa hrubému oblečeniu pod pásom.
- ▶ Pri pásoch vozidla s nízkou sťahovacou silou: **nepoužívajte** XP-PAD.

Nebezpečenstvo poranenia nezabezpečenými predmetmi

V prípade núdzového brzdzenia alebo nehody môžu nezabezpečené predmety a osoby zraniť ostatných cestujúcich.

- ▶ **Nikdy** nechráňte dieťa tak, že ho pevne držíte v lone.
- ▶ Zaistite operadlá sedadiel vozidla (napr. zaistite sklápatelné zadné sedadlo).
- ▶ Vo vozidle zaistite všetky ťažké predmety alebo predmety s ostrými hranami (napr. na odkladacej doske).
- ▶ Do priestoru pre nohy neukladajte žiadne predmety.
- ▶ Uistite sa, že všetky osoby vo vozidle sú pripútané.
- ▶ Uistite sa, že výrobok je vo vozidle vždy zaistený, a to aj vtedy, keď sa v ňom dieťa práve neprepravuje.

Nebezpečenstvo poranenia nezabezpečeným dieťaťom

Ak sa dieťa pokúsi otvoriť zámok bezpečnostného pásu vozidla alebo sa pokúsi vložiť diagonálny bezpečnostný pás do SecureGuard, hrozí riziko vážneho alebo smrteľného zranenia v prípade núdzového brzdzenia alebo nehody.

- ▶ Čo najskôr bezpečne zastavte vozidlo.
- ▶ Uistite sa, že detská sedačka je správne pripevnená.
- ▶ Uistite sa, že dieťa je správne pripevnené.
- ▶ Dieťaťu vysvetlite následky a nebezpečenstvo.

Čistenie a ošetrovanie

Detskú sedačku nikdy nepoužívajte bez poťahu

Sedačkový poťah je neoddeliteľnou bezpečnostnou súčasťou detskej sedačky. Nepoužívanie poťahu sedačky môže viesť k ťažkým alebo smrteľným zraneniam.

- ▶ Používajte iba originálne náhradné poťahy sedačiek BRITAX RÖMER.
- ▶ Náhradné poťahy sedadiel sú dostupné u vášho špecializovaného predajcu.



Biztonsági utasítások

Ez a biztonsági brosúra és a külön kezelési brosúra a termék részét képezi, és hozzájárul annak biztonságos használatához. Figyelmen kívül hagyása súlyos, sőt halálos kimenetelű sérüléseket okozhat. Ha valami nem világos, ne használja a terméket, és azonnal vegye fel a kapcsolatot szakkereskedőjével.

- ▶ Olvassa el a kezelési brosúráját és a biztonsági brosúráját is.
- ▶ Későbbi utánanézés céljából őrizze azt meg.
- ▶ Amennyiben a terméket harmadik személynek továbbadja, mellékelje hozzá a használati utasítást is.

Sérült gyermekülés miatti sérülésveszély

10 km/h-nál nagyobb becsapódási sebességű baleset esetén a gyermekülés megsérülhet anélkül, hogy a sérülés közvetlenül észrevehető volna. Egy további balesetnek súlyos sérülések lehetnek a következményei.

- ▶ Baleset után a terméket cserélje ki.
- ▶ A sérült terméket ellenőriztesse (akkor is, ha leesett a földre).
- ▶ Minden fontos alkatrészt rendszeresen ellenőrizzen sérülésekre vonatkozóan.
- ▶ Győződjön meg arról, hogy minden mechanikus alkatrész tökéletesen működik-e.
- ▶ A termék alkatrészeit soha ne zsírozza vagy olajozza.
- ▶ A sérült terméket megfelelően ártalmatlanítsa.

Forró alkatrészek miatti égésveszély

A termék alkatrészei a napsugárzástól felmelegedhetnek. A gyermekek bőre érzékeny és emiatt megsérülhet.

- ▶ Védje a terméket a közvetlen és intenzív napsugárzástól, mikor azt nem használja.

Becsípődés veszélye a mozgó háttámla miatt

A háttámla felfele fordításakor az ujjak a háttámla és az ülésárna közé szorulhatnak.

- ▶ Ne tegye oda az ujját.

Kerülje el a termék sérülését

- ▶ A terméket soha ne használja rögzítetlenül, még kipróbáláskor sem.
- ▶ A termék nem játékszer.
- ▶ Figyeljen arra, hogy a gyermekülés soha ne szoruljon be kemény tárgyak közé (jármű ajtó, ülésének stb.).
- ▶ Ha a gyermekülést nem használja, úgy azt biztonságos helyen tárolja.
- ▶ A terméket az alábbiaktól tartsa távol: nedvesség, folyadékok, por és sókód.
- ▶ Ne helyezzen nehéz tárgyakat a gyermekülésre.
- ▶ Ne tárolja a gyermekülést hőforrások mellett vagy közvetlen napfénynek kitéve.

A termék rögzítése a járműben

Helytelen összeszerelés miatti sérülésveszély

Amennyiben a terméket a használati utasításban leírtaktól eltérően szereli össze vagy használja, annak súlyos vagy halálos kimenetelű sérülés lehet a következménye.

- ▶ A gyermekülést **soha ne** kétpontos biztonsági övvel rögzítse.
- ▶ Kizárólag menetirányban, vagy a menetiránnyal szemben beállított jármű ülésen használja.
- ▶ Ha a jármű ülés övlégsákkal van felszerelve, akkor az XP-PAD-et és SecureGuard-ot **ne** használja.
- ▶ Vegye figyelembe és kövesse a jármű kézikönyvben lévő utasításokat.

Sérülésveszély a frontlégszak miatt

A légszakokat felnőttek megtartására tervezték. Ha a gyermekülés túl közel van a frontlégszakhoz, az könnyű vagy súlyos sérüléseket okozhat.

- ▶ Ha a gyermekülés az első utasülésen van rögzítve, akkor tolja hátra az első utasülést.
- ▶ Ha a gyermekülés a második vagy a harmadik ülésoron van rögzítve, akkor tolja előre az adott első ülést.
- ▶ Vegye figyelembe és kövesse a jármű kézikönyvben lévő utasításokat.

Hiányzó támaszfelület miatti sérülésveszély

Szükséges, hogy a gyermekülés hátrésze teljes felületén felfeküdjön a jármű ülésén. Ha a jármű ülés fejtámlája ezt megakadályozza, akkor végezze el a következő lépéseket.

- ▶ Győződjön meg arról, hogy a jármű kézikönyve szerint megengedett-e a fejtámla eltávolítása.
- ▶ Ha az **megengedett**, akkor a fejtámlát a jármű kézikönyvében leírtak szerint vegye le. A fejtámlát azonnal helyezze vissza, ha a gyermekülést nem használja tovább a jármű ülésben.
- ▶ Ha az **nem megengedett**, akkor válasszon másik jármű ülést.

Igy kerülje el a jármű sérülését

- ▶ A jármű érzékeny üléshezait megsérülhetnek.
- ▶ Használjon BRITAX RÖMER gyermekülés alátétet. Ez külön kapható.

Sérülésveszély a túl hosszú övzár miatt

Az övzár helyzete befolyásolja a gyermekülés védelmi funkcióját.

- ▶ Válasszon másik jármű ülést, ha a jármű övzár a sötétzöld övbújtatóban vagy az előtt van.
- ▶ Kétség esetén forduljon a szakkereskedőhöz.

Használat a járműben

Sérülésveszély használat közben

A járműben a hőmérséklet gyorsan, veszélyesen megnövekedhet. Ezenkívül veszélyes lehet az út szélén való kiszállás.

- ▶ A gyermeket soha ne hagyja felügyelet nélkül a járműben.
- ▶ A gyermeket kizárólag a járda felőli oldalról helyezze be vagy vegye ki.
- ▶ A hosszú utazások során tartson rendszeresen szünetet, hogy a gyermeknek lehetőséget biztosítson a mozgásra és játékra.

Sérülésveszély az öv lazasága miatt

Az öv lazasága azt jelenti, hogy a jármű biztonsági övének egy része megfeszítés nélkül van a gyermek testén. Az öv lazasága negatívan befolyásolja a védelmi funkciót.

- ▶ Ellenőrizze, hogy az öv meg van-e húzva és **nincs-e** megcsavarodva.
- ▶ Kerülje a biztonsági öv alatti vastag ruházatot.

- ▶ Alacsony visszahúzó erejű jármű biztonsági öv esetén: **Ne** használjon XP-PAD-et.

Rögzítetlen tárgyak miatti sérülésveszély

Vészfékezés vagy baleset esetén a rögzítetlen tárgyak és személyek sérülést okozhatnak a jármű többi utasának.

- ▶ **Soha** ne tartsa gyermekét az ölében.
- ▶ Rögzítse a jármű üléseinek háttámláját (pl. a lehajtható hátsó ülés legyen rögzítve).
- ▶ A járműben (pl. a kalaptartón) minden nehéz vagy éles szélű tárgyat rögzítsen.
- ▶ Ne állítson tárgyakat a lábtérbe.
- ▶ Gondoskodjon arról, hogy a járműben minden személy biztonsági öve be legyen kapcsolva.
- ▶ Gondoskodjon arról, hogy a termék mindig rögzítve legyen a járműben, még akkor is, ha nincs benne gyermek.

Sérülésveszély, ha a gyermek nincs rögzítve

Ha a gyermek megpróbálja kinyitni a jármű biztonsági övének csatját, vagy megpróbálja az átlós övet bevezetni a SecureGuard-ba, súlyos vagy halálos kimenetelű sérülés veszélye áll fenn vészfékezéskor vagy baleset esetén.

- ▶ A lehető leghamarabb biztonságosan állítsa le a járművet.
- ▶ Ellenőrizze, hogy a gyermekülés megfelelően van-e rögzítve.
- ▶ Győződjön meg arról, hogy a gyermek megfelelően van-e bekötve.
- ▶ Magyarozza el a gyermeknek a következményeket és a veszélyeket.

Tisztítás és ápolás

Soha ne használja a gyermekülést üléshezát nélkül.

Az üléshezát a gyermekülés szerves biztonsági eleme. Ha az üléshezátot nem használja, az súlyos, vagy akár halálos sérüléseket okozhat.

- ▶ Kizárólag eredeti BRITAX RÖMER póthuzatokat használjon.
- ▶ Póthuzatok a szakkereskedőnél kaphatók.



Ta varnostni priročnik in ločen priročnik za upravljanje sta sestavna dela izdelka in pripomoreta k varni uporabi. Če navodil ne upoštevate, lahko obstaja nevarnost hudih poškodb, tudi s smrtnim izidom. Če karkoli ni jasno, izdelka ne uporabljajte in takoj stopite v stik s specializiranim prodajalcem.

- ▶ Preberite priročnik za upravljanje in varnostni priročnik.
- ▶ Shranite jih na izdelku, da bodo po potrebi pri roki.
- ▶ Če izdelek izročite drugim uporabnikom, priložite tudi navodila za uporabo.

Nevarnost poškodb zaradi poškodovanega otroškega sedeža

Pri nesreči s hitrostjo naleta več kot 10 km/h se lahko otroški sedež poškoduje, tudi če škoda ni neposredno vidna. V naslednji nesreči obstaja nevarnost hudih poškodb.

- ▶ Zamenjajte izdelek, ki je bil udeležen v prometni nesreči.
- ▶ Poškodovan izdelek dajte pregledati (tudi če je padel na tla).
- ▶ Redno preverjajte, ali je kateri od pomembnih delov poškodovan.
- ▶ Preverite, ali vsi mehanski sestavni deli delujejo neoporečno.
- ▶ Delov izdelka ne mažite in ne oljite.
- ▶ Poškodovan izdelek ustrezno odstranite.

Nevarnost opeklin zaradi vročih sestavnih delov

Sestavni deli izdelka se lahko zaradi sončnega sevanja segrejejo. Otroška koža je občutljiva in se lahko poškoduje.

- ▶ Ko izdelka ne uporabljate, ga zaščitite pred neposrednim sončnim sevanjem.

Nevarnost zmečkanin zaradi gibljivega naslonjala

Pri dviganju naslonjala se lahko prsti stisnejo med naslonjalo in sedežno blazino.

- ▶ Ne približujte prstov.

Preprečevanje poškodb na izdelku

- ▶ Izdelka nikoli ne uporabljajte prosto stoječe, tudi ne za preizkušanje.
- ▶ Izdelek ni igrača.
- ▶ Pazite, da se otroški sedež ne bo zagozdil med trde predmete (vrata vozila, tirnice sedeža itd.).
- ▶ Ko otroškega sedeža ne uporabljate, ga shranite na varnem mestu.
- ▶ Izdelka ne izpostavljajte: vlagi, mokroti, tekočinam, prahu in slani meglici.
- ▶ Na otroški sedež ne odlagajte težkih predmetov.
- ▶ Otroškega sedeža ne hranite neposredno ob virih toplote ali neposredno izpostavljenega sončni svetlobi.

Zavarovanje izdelka v vozilu

Nevarnost poškodb zaradi napačne namestitve

Če izdelek namestite ali uporabljate drugače, kot je opisano v navodilih za uporabo, obstaja nevarnost hudih poškodb in poškodb s smrtnim izidom.

- ▶ Otroškega sedeža **nikoli** ne zavarujte z 2-točkovnim pasom.
- ▶ Uporabljati ga je dovoljeno samo na sedežu vozila, ki gleda v smeri vožnje ali nasproti smeri vožnje.
- ▶ Če je na sedežu vozila na voljo zračna blazina v varnostnem pasu, **ne** uporabljajte XP-PAD in SecureGuard.
- ▶ Upoštevajte in sledite navodilom iz priročnika vozila.

Nevarnost poškodb zaradi sprednje zračne blazine

Zračne blazine so zasnovane za zaščito odraslih oseb. Če je otroški sedež preblizu sprednje zračne blazine, obstaja nevarnost lažjih do hudih telesnih poškodb.

- ▶ Če otroški sedež uporabljate na sovoznikovem sedežu, sovoznikov sedež potisnite nazaj.
- ▶ Če otroški sedež uporabljate v drugi ali tretji vrsti sedežev, sprednji sedež potisnite naprej.
- ▶ Upoštevajte in sledite navodilom iz priročnika vozila.

Nevarnost poškodb zaradi nezadostne naležne površine

Naslonjalo otroškega sedeža mora nalegati na sedež vozila. Če naslon za glavo na sedežu vozila to preprečuje, izvedite korake v nadaljevanju.

- ▶ Preverite, ali je v skladu s priročnikom vozila mogoče odstraniti naslon za glavo.
- ▶ Če je **dovoljeno**, naslon za glavo odstranite v skladu s priročnikom vozila. Naslon za glavo takoj znova namestite, ko otroški sedež več ni uporabljen na sedežu vozila.
- ▶ Če je **prepovedano**, uporabite drugi sedež vozila.

Preprečevanje poškodb vozila

- ▶ Občutljive prevleke sedežev v vozilu se lahko poškodujejo.
- ▶ Uporabite podlogo za otroški sedež BRITAX RÖMER. Na voljo je ločeno.

Nevarnost poškodb zaradi predolge zaponke pasu

Položaj zaponke pasu vpliva na zaščitno funkcijo otroškega sedeža.

- ▶ Izberite drugi sedež vozila, če je zaponka varnostnega pasu vozila v ali pred temnozelenim vodilom pasu.
- ▶ V primeru dvoma stopite v stik s specializiranim prodajalcem.

Uporaba v vozilu

Nevarnost poškodb med uporabo

V vozilu lahko temperatura hitro nevarno naraste. Nevarno je lahko tudi izstopanje na strani vozila ob cestišču.

- ▶ Otroka nikoli ne puščajte brez nadzora v vozilu.
- ▶ Otrok mora v vozilo vstopiti ali iz vozila izstopiti samo s strani vozila ob pločniku.
- ▶ Na dolgih vožnjah načrtujte redne premore, da se bo otrok lahko razgibal in igral.

Nevarnost poškodb zaradi ohlapnosti pasu

Ohlapni so tisti deli varnostnega pasu, ki nenapeti ležijo na otrokovem telesu. Ohlapni deli pasu negativno vplivajo na zaščitno funkcijo.

- ▶ Preverite, ali so pasovi napeti in **niso** zviti.
- ▶ Pod pasom ne sme nositi debelih oblačil.

- ▶ Pri varnostnem pasu s slabo uvlečno silo. **Ne** uporabljajte XP-PAD.

Nevarnost poškodb, ker predmeti niso zavarovani

Pri zaviranju v sili ali v primeru nesreče lahko nezavarovani predmeti in osebe poškodujejo druge osebe v vozilu.

- ▶ Otroka ne smete **nikoli** le držati v svojem naročju.
- ▶ Blokirate naslonjala sedežev vozila (npr. zložljivi zadnji sedeži).
- ▶ Zavarujte vse težke ali ostre predmete v vozilu (npr. na zadnji polici).
- ▶ Predmetov ne odlagajte v prostoru za noge.
- ▶ Preverite, ali so vse osebe v vozilu pripete.
- ▶ Preverite, ali je izdelek v vozilu vedno zavarovan, tudi ko ne prevažate otroka.

Nevarnost poškodb, ker otrok ni zavarovan

Če otrok skuša odpeti zaponko varnostnega pasu vozila ali skuša diagonalni pas vstaviti v SecureGuard, obstaja pri zaviranju v sili ali v primeru nesreče nevarnost hudih telesnih poškodb in poškodb s smrtnim izidom.

- ▶ Takoj zaustavite, ko je to možno.
- ▶ Preverite, ali je otroški sedež pravilno pritrjen.
- ▶ Preverite, ali je otrok pravilno zavarovan.
- ▶ Otroku razložite posledice in nevarnosti.

Čiščenje in nega

Otroškega sedeža ne uporabljajte brez prevleke sedeža

Prevleka sedeža je pomemben varnostni sestavni del otroškega sedeža. Če prevleka sedeža ni uporabljena, obstaja nevarnost hudih telesnih poškodb in poškodb s smrtnim izidom.

- ▶ Uporabljajte samo originalne nadomestne prevleke sedežev BRITAX RÖMER.
- ▶ Nadomestne prevleke sedežev so na voljo pri specializiranem prodajalcu.



Ovaj Naputak za sigurnost i zaseban Naputak za rukovanje dio su opreme proizvoda te doprinose njegovoj sigurnoj uporabi. Posljedica njihovog zanemarivanja mogu biti teške do smrtonosne ozljede. U slučaju nedoumice, nemojte koristiti proizvod i odmah se obratite specijaliziranom trgovcu.

- ▶ Pročitajte Naputak za rukovanje i Naputak za sigurnost.
- ▶ Čuvajte ih na proizvodu da biste se mogli informirati kada god to želite.
- ▶ Ako proizvod želite predati novom vlasniku, priložite mu i ove Upute za uporabu.

Opasnost od ozljede zbog oštećene dječje sjedalice

U slučaju prometne nezgode s udarom pri brzini većoj od 10 km/h, dječja sjedalica može se oštetiti bez vidljive štete. Kod sljedeće nezgode moguće su teške ozljede.

- ▶ Zamijenite proizvod koji je sudjelovao u nezgodi.
- ▶ Oštećeni proizvod dajte na provjeru (čak i ako je samo pao na pod).
- ▶ Redovito provjeravajte oštećenja svih važnih dijelova.
- ▶ Uvjerite se da su svi mehanički elementi besprijeckorno funkcionalni.
- ▶ Nikada nemojte podmazivati niti uljiti dijelove proizvoda.
- ▶ Oštećeni proizvod zbrinite na pravilan način.

Opasnost od opeklina na vrućim elementima

Elementi proizvoda mogu se jako zagrijati ako su izloženi sunčevom zračenju. Dječja koža je osjetljiva i to bi je moglo ozlijediti.

- ▶ Dok se ne upotrebljava, zaštitite proizvod od jakog izravnog sunčevog zračenja.

Opasnost od uklještenja na pomičnom naslonu za leđa

Kod izvlačenja naslona za leđa može doći do uklještenja prstiju između naslona za leđa i jastuka za sjedenje.

- ▶ Maknite prste.

Izbjegnite oštećenja proizvoda

- ▶ Proizvod nikada nemojte koristiti nepričvršćen, čak ni za probno sjedenje.
- ▶ Ovaj proizvod nije igračka.
- ▶ Pazite na to da se dječja sjedalica ne zaglavi između tvrdih predmeta (vrata vozila, tračnica sjedala, itd.).
- ▶ Dječju sjedalicu čuvajte na sigurnom mjestu kada je nećete koristiti.
- ▶ Proizvod ne izlažite: vlazi, vodi, tekućinama, prašini i slani.
- ▶ Na dječju sjedalicu ne odlažite nikakve teške predmete.
- ▶ Dječju sjedalicu ne skladištite uz same izvore topline i nemojte je izravno izlagati sunčevom svjetlu.

Učvršćivanje proizvoda unutar vozila

Opasnost od ozljeda zbog pogrešnog instaliranja

Ako se proizvod ne instalira ili koristi u skladu s Uputama za uporabu, to može uzrokovati teške do smrtonosne ozljede.

- ▶ Dječju sjedalicu **nikada** ne učvršćujte pojasom s dva hvatišta.
- ▶ Upotrijebite isključivo na sjedalu vozila okrenutom u smjeru ili suprotnom smjeru od smjera kretanja vozila.
- ▶ Ako je sjedalo vozila opremljeno zračnim jastukom na pojasu, **nemojte** koristiti XP-PAD i SecureGuard.
- ▶ Uzmite u obzir smjernice iz priručnika za vozilo i slijedite ih.

Opasnost od ozljede prednjim zračnim jastukom

Zračni jastuci namijenjeni su pridržavanju odraslih osoba. Ako se dječja sjedalica nalazi preblizu prednjem zračnom jastuku, moguće su lakše do teške ozljede.

- ▶ Ako se dječja sjedalica učvrsti na suvozačkom sjedalu, gurnite suvozačko sjedalo prema natrag.
- ▶ Ako se dječja sjedalica učvrsti u drugom ili trećem redu sjedišta, gurnite prema naprijed odgovarajuće prednje sjedalo.
- ▶ Uzmite u obzir smjernice iz priručnika za vozilo i slijedite ih.

Opasnost od ozljede zbog nedostajuće površine nalijeganja

Potrebno je da ledni dio dječje sjedalice svojom površinom naliježe na sjedalo vozila. Ako to sprječava uzglavlje sjedala vozila, izvršite sljedeće korake.

- ▶ Uvjerite se da Priručnik za vozilo dopušta uklanjanje uzglavlja.
- ▶ Ako je **dopušteno**, uklonite uzglavlje u skladu s Priručnikom za vozilo. Odmah ponovno postavite uzglavlje čim se dječju sjedalicu prestane koristiti na sjedalu vozila.
- ▶ Kada je to **zabranjeno**, odaberite neko drugo sjedalo vozila.

Time ćete izbjeći oštećenja vozila

- ▶ Osjetljive presvlake za sjedalo vozila mogu se oštetiti.
- ▶ Upotrijebite podlogu za dječju sjedalicu tvrtke BRITAX RÖMER. Naručuje se zasebno.

Opasnost od ozljede zbog preduge kopče pojasa

Položaj kopče pojasa utječe na funkciju zaštite dječje sjedalice.

- ▶ Odaberite neko drugo sjedalo vozila ako se kopča za pojas vozila nalazi u tamnozelenoj vodilici pojasa ili ispred nje.
- ▶ U slučaju dvojbe, obratite se specijaliziranom trgovcu.

Uporaba unutar vozila

Opasnost od ozljede tijekom uporabe

Unutar vozila može doći do opasnog naglog povećanja temperature. Osim toga, opasno može biti i izlaženje na strani prema kolniku.

- ▶ Dijete nikada ne ostavljajte bez nadzora u vozilu.
- ▶ Djetetu dopustite da ulazi i izlazi samo na strani prema nogostupu.
- ▶ Za vrijeme dugih vožnji povremeno radite stanke kako biste djetetu omogućili da se kreće i igra.

Opasnost od ozljede zbog labavosti pojasa

Labavost pojasa su područja pojasa vozila koja nezategnuto naliježu na tijelo djeteta. Labavost pojasa negativno utječe na funkciju zaštite.

- ▶ Provjerite jesu li pojasevi zategnuti i da **nisu** uvijeni.
- ▶ Izbjegavajte debelu odjeću ispod pojasa.
- ▶ Kod pojasa vozila s niskom povlačnom silom: **nemojte** koristiti XP-PAD.

Opasnost od ozljede zbog predmeta koji nisu učvršćeni

Kod naglog kočenja ili u slučaju nesreće, predmeti koji nisu učvršćeni i osobe mogu ozlijediti putnike u automobilu.

- ▶ Dijete **nikada** nemojte osiguravati u vozilu čvrstim držanjem na krilu.
- ▶ Fiksirajte naslone za leđa na sjedalima vozila (npr. blokirajte preklopivu stražnju klupu).
- ▶ Sve teške ili oštre predmete u automobilu treba osigurati od prevrtanja (npr. na polici prtljažnika).
- ▶ Ne držite nikakve predmete u prostoru za noge.
- ▶ Uvjerite se da su svi u automobilu vezani sigurnosnim pojasom.
- ▶ Uvjerite se da je proizvod u vozilu uvijek učvršćen, čak i kada se u njemu ne prevozi dijete.

Opasnost od ozljede zbog djeteta koje nije pravilno vezano

Kada dijete pokuša otvoriti kopču pojasa vozila ili pokuša uvući dijagonalni pojas u SecureGuard, zbog naglog kočenja ili prometne nezgode postoji opasnost od teške ili smrtonosne ozljede.

- ▶ Što prije sigurno zaustavite vozilo.
- ▶ Provjerite je li dječja sjedalice pravilno učvršćena.
- ▶ Uvjerite se da je dijete pravilno vezano.
- ▶ Objasnite djetetu posljedice i opasnosti.

Čišćenje i njega

Dječju sjedalicu nikada nemojte koristiti bez presvlake za sjedalo

Presvlaka za sjedalo neizostavan je sigurnosni element dječje sjedalice. Ako se ne koristi presvlaka za sjedalo, to može izazvati teške do smrtonosne ozljede.

- ▶ Upotrebjavajte samo originalne zamjenske presvlake za sjedalo tvrtke BRITAX RÖMER.
- ▶ Zamjenske presvlake za sjedalo možete kupiti od specijaliziranog trgovca.



Den här säkerhetsbroschyren och den separata instruktionsbroschyren är en del av produkten och bidrar till en säker användning. Underlåtenhet att beakta den kan orsaka allvarliga till dödliga personskador. Om något är oklart får produkten inte användas och den specialiserade återförsäljaren måste kontaktas omedelbart.

- ▶ Läs instruktionsbroschyren och säkerhetsbroschyren.
- ▶ Sparas nära produkten för framtida referens.
- ▶ Om produkten överlämnas till tredje part, ska bruksanvisningen följa med produkten.

Risk för personskador på grund av skadad barnstol

I händelse av en olycka med en kollisionshastighet på mer än 10 km/h kan barnstolen under vissa omständigheter skadas utan att skadan blir omedelbart uppenbar. I händelse av en ytterligare olycka kan detta orsaka allvarliga personskador.

- ▶ Byt ut produkten om en olycka har inträffat.
- ▶ Kontrollera en skadad produkt (även om den fallit ner på golvet/ marken).
- ▶ Kontrollera regelbundet alla viktiga delar med avseende på skador.
- ▶ Se till att alla mekaniska komponenter fungerar perfekt.
- ▶ Smörj eller olja aldrig delar av produkten.
- ▶ Lämna en skadad produkt till vederbörlig avfallshantering.

Risk för brännskador på grund av varma komponenter

Produktens komponenter kan bli mycket varma på grund av direkt solljus. Barns hud är känslig och kan skadas genom detta.

- ▶ Skydda produkten mot intensivt direkt solljus så länge den inte används.

Risk för klämskador genom det rörliga ryggstödet

När du svänger upp ryggstödet föreligger risk att fingrarna kläms mellan ryggstödet och sittdynan.

- ▶ Håll fingrarna borta.

Undvik skador på produkten

- ▶ Använd aldrig produkten fristående, inte ens för att provsitta den.
- ▶ Produkten är ingen leksak.
- ▶ Se till att barnstolen inte kläms fast mellan hårda föremål (bildörr, sätesskenor, etc.).
- ▶ Förvara barnstolen på en säker plats när den inte används.
- ▶ Håll produkten borta från: fukt, väta, vätskor, damm och saltdimma.
- ▶ Lagg inga tunga föremål på barnstolen.
- ▶ Barnstolen får inte förvaras direkt bredvid värmekällor eller i direkt solljus.

Säkra produkten i bilen

Risk för personskador på grund av felaktig installation

Om produkten installeras eller används på annat sätt än vad som beskrivs i bruksanvisningen kan konsekvensen bli allvarliga eller dödliga personskador.

- ▶ Barnstolen får **aldrig** säkras med ett 2-punktsbälte.
- ▶ Får endast användas på en bilstol som är vänd i eller mot färdriktningen.
- ▶ Om bilstolen är utrustad med en bälteskrockkudde får XP-PAD och SecureGuard **inte** användas.
- ▶ Anvisningar i bilens instruktionsbok ska beaktas och iakttas.

Risk för personskador på grund av krockkudde framtill

Krockkuddar är utformade som stöd för vuxna. Om barnstolen är för nära krockkudden framtill kan konsekvenserna bli lätta till allvarliga personskador.

- ▶ Om barnstolen är fäst på passagerarsätet, ska passagerarsätet skjutas bakåt.
- ▶ Om barnstolen säkras på den andra eller tredje sätesraden, ska det

- ▶ motsvarande framsätet skjutas framåt.
- ▶ Anvisningar i bilens instruktionsbok ska beaktas och iakttas.

Risk för personskador på grund av saknad kontaktyta

Det är nödvändigt att bakkdelen av barnstolen ligger an mot hela bilstolen. Utför följande steg om bilstolens nackstöd förhindrar detta.

- ▶ Se till att instruktionsboken tillåter att nackstödet kan tas bort.
- ▶ Om det är **tillåtet**, kan nackstödet tas bort i enlighet med instruktionsboken. Sätt tillbaka nackstödet omedelbart så snart barnstolen inte längre används på bilstolen.
- ▶ Välj en annan bilstol om det är **förbjudet**.

På detta sätt undviker du skador på bilen

- ▶ Känsliga sätesöverdrag i bilen kan skadas.
- ▶ Använd BRITAX RÖMER barnstolsunderlag. Detta kan köpas separat.

Risk för personskador på grund för långt bälteslås

Bälteslåsets position påverkar barnstolens skyddsfunktion.

- ▶ Välj en annan bilstol såvida bilbälteslåset befinner sig i eller framför den mörkgröna bältesstyrningen.
- ▶ Kontakta specialiserad återförsäljare om du är osäker.

Ska användas i bilen

Risk för personskador under pågående användning

Temperaturen i en bil kan stiga farligt snabbt. Dessutom kan avstigning på körbanans sida vara farlig.

- ▶ Lämna aldrig ett barn utan uppsikt i bilen.
- ▶ Barnet får endast sättas i eller tas ur från trottorsidan.
- ▶ Ta regelbundna pauser på långa resor så att barnet får möjlighet att röra sig och leka.

Risk för personskador på grund av slack mellan bål och bälte

Slack mellan bål och bälte är områden på 3-punktsbältet som ligger kring barnet kropp utan att vara åtdragna. Slack mellan bål och bälte försämrar skyddsfunktionen.

- ▶ Kontrollera om bältena är spända och **inte** förvidna.

- ▶ Undvik tjocka kläder under bältet.
- ▶ För bilbälten med låg upprullningskraft: XP-PAD får **inte** användas.

Risk för personskador på grund av osäkrade föremål

I händelse av en nödbromsning eller en olycka kan osäkrade föremål och personer skada andra passagerare.

- ▶ Barn får **aldrig** säkras i knät genom att hålla fast dem.
- ▶ Lås ryggstödet på bilsätena (till exempel haka fast fällbara baksäten).
- ▶ Säkra alla tunga eller vassa föremål i bilen (till exempel på hatthyllan).
- ▶ Ställ inga föremål i fotutrymmet.
- ▶ Se till att alla personer i bilen är fastspända.
- ▶ Se till att produkten alltid är säkrad i bilen, även när inget barn transporterats.

Risk för personskador på grund av osäkrat barn

Om barnet försöker öppna bilbälteslåset eller försöker föra in diagonalbältet i SecureGuard finns det risk för allvarliga eller dödliga personskador till följd av nödbromsning eller en olycka.

- ▶ Stanna bilen säkert så snart detta blir möjligt.
- ▶ Förvissa dig om att barnstolen är ordentligt fastsatt.
- ▶ Förvissa dig om att barnet är korrekt säkrat.
- ▶ Förklara konsekvenserna och farorna för barnet.

Rengöring och skötsel

Använd barnstolen aldrig utan sätesöverdrag

Sätesöverdraget hör till barnstolens integrerade säkerhetskomponenter. Om sätesöverdraget inte används, kan detta orsaka allvarliga till dödliga personskador.

- ▶ Använd endast original BRITAX RÖMER reservsätesöverdrag.
- ▶ Reservsätesöverdrag får du hos din specialiserade återförsäljare.



Sikkerhetsanvisninger

Denne sikkerhetsbrosjyren og den separate bruksanvisningen er en del av produktet og bidrar til sikker bruk. Manglende overholdelse kan medføre livsfarlige skader. Hvis noe er uklart skal du ikke bruke produktet, men kontakte din forhandler.

- ▶ Les bruksanvisningen og sikkerhetsbrosjyren.
- ▶ Oppbevares for senere referanse.
- ▶ Hvis du gir produktet videre til andre, skal bruksanvisningen følge med.

Et defekt barnesete kan være farlig

I tilfelle ulykke med kollisjonshastighet over 10 km/t, kan basen i noen tilfeller bli skadet uten synlige tegn. Ved en senere ulykke kan dette resultere i alvorlige skader.

- ▶ Produktet skal byttes ut hvis det er med i en ulykke.
- ▶ Et skadet produkt skal undersøkes (også hvis det falt i gulvet).
- ▶ Alle viktige deler skal kontrolleres med jevne mellomrom.
- ▶ Forviss deg om at alle mekaniske deler fungerer perfekt.
- ▶ Delene i dette produktet skal ikke smøres eller oljes.
- ▶ Et skadet produkt skal kastes på forskriftsmessig måte.

Varme komponenter kan gi forbrenninger

Solinnstråling kan gjøre deler av produktet svært varme. Barnehud er veldig følsom og kan skades av dette.

- ▶ Beskytt produktet mot direkte sol når det ikke er i bruk.

Fare for innklemming gjennom bevegelig ryggstøtte.

Når ryggstøtten svinges opp kan fingrene klemmes mellom ryggstøtte og seteputer.

- ▶ Hold fingrene borte.

Unngå skade på produktet

- ▶ Produktet må aldri brukes frittstående, heller ikke til prøvesitting.
- ▶ Dette produktet er ikke en leke.
- ▶ Pass på at barnesetet ikke kommer i klem mellom harde gjenstander

(bildør, seteskinner o.lign.).

- ▶ Når barnesetet ikke er i bruk skal det oppbevares på et sikkert sted.
- ▶ Hold produktet borte fra: Fuktighet, væte, væsker, støv og salttåke.
- ▶ Legg ikke tunge gjenstander på barnesetet.
- ▶ Ikke oppbevar barnesetet i nærheten av varmekilder eller i direkte sollys.

Sikre produktet i kjøretøyet

Fare for personskade grunnet feil montering

Livsfarlige skader kan oppstå dersom produktet monteres eller brukes på annen måte enn det som framgår av bruksanvisningen.

- ▶ Barnesetet må **aldri** sikres med et 2-punktsbelte.
- ▶ Skal utelukkende festes på bilseter som er vendt i eller mot kjøretretningen.
- ▶ Når bilsetet er utstyrt med en seleairbag skal XP-PAD og SecureGuard **ikke** brukes.
- ▶ Les og følg anvisningene i bilens instruksjonsbok.

Fare for personskade fordi for nær front-airbag

Airbager er ment å beskytte voksne personer. Hvis et barnesete er for nær frontairbagen, vil lette til alvorlige skader kunne oppstå.

- ▶ Hvis barnesetet plasseres på passasjerasetet, skal passasjerasetet skyves bakover.
- ▶ Hvis barnesetet plasseres i andre eller tredje seterekke, skal det tilsvarende framsetet skyves framover.
- ▶ Les og følg anvisningene i bilens instruksjonsbok.

Manglende kontaktflate utgjør en fare

Det er nødvendig at ryggdelen til barnesetet ligger flatt mot bilsetet. Når hodestøtten til bilsetet forhindrer dette, skal følgende trinn gjennomføres.

- ▶ Se om bilens instruksjonsbok tillater fjerning av hodestøtter.
- ▶ Dersom det er **tillatt** fjernes hodestøttene i henhold til bilens instruksjonsbok. Hodestøttene monteres igjen med en gang barnesetet ikke brukes på bilsetet.
- ▶ Hvis det er **forbudt** velges et annet bilsete.

Slik unngår du skade på bilen

- ▶ Ømtålige setetrekk til kjøretøyet kan skades.
- ▶ Bruk BRITAX RÖMER underlag for barnesete. Det fås kjøpt separat.

Fare for skade pga. lang beltelås.

Posisjonen til beltelåsen påvirker beskyttelsefunksjonen til barnesetet.

- ▶ Velg et annet bilsete dersom bilbeltelåsen ligger i eller foran den mørkegrønne belteføringen.
- ▶ Kontakt forhandler ved tvil.

For bruk i kjøretøy

Fare for skade under bruk

Temperaturen kan raskt bli farlig høy inne i en bil. Det kan også være farlig å gå ut på trafikksiden.

- ▶ La aldri barnet bli igjen i bilen uten tilsyn.
- ▶ Barnet skal bare gå inn og ut av bilen på fortausiden.
- ▶ På lange turer bør du ta regelmessige pauser og la barnet få bevege seg og leke litt.

Fare for skade pga. seleløs

Seleløs er områder til bilbeltet som ligger ustrammet mot kroppen til barnet. Seleløs påvirker beskyttelsefunksjonen negativt.

- ▶ Kontroller om beltene er strammet og **ikke** er fordreide.
- ▶ Unngå å bruke tykke klær under beltet.
- ▶ For bilbelte med lav trekraft: XP-PAD **må ikke** brukes.

Fare for skade fra usikrede gjenstander

Ved en nødbremning eller en ulykke kan usikrede gjenstander og personer skade andre passasjerer.

- ▶ Et barn skal **aldri** sikres ved å holdes på fanget.
- ▶ Lås ryggstøttene på bilsetene (f.eks. at et baksete som kan klappes frem er i inngrep).
- ▶ Sikre alle tunge eller skarpe gjenstander i bilen (f.eks. på hattehyllen).
- ▶ Ikke plasser gjenstander i fotrommet.

- ▶ Påse at alle personer i kjøretøyet er fastspente.
- ▶ Produkt skal alltid være sikret i kjøretøyet, selv om barnet ikke sitter i det.

Fare for skade fra usikret barn

Hvis barnet forsøker å åpne bilbeltelåsen, eller forsøker å føre diagonalbeltet inn i SecureGuard, vil en nødoppbremsing eller en ulykke kunne resultere i alvorlig til livsfarlig skade.

- ▶ Stans kjøretøyet så snart det er mulig på et sikkert sted.
- ▶ Kontroller at barnesetet er montert riktig.
- ▶ Kontroller at barnet er sikret.
- ▶ Forklar for barnet hvorfor dette er farlig.

Rengjøring og pleie

Barnesetet må aldri brukes uten setetrekk

Setetrekket er en integrert del av barnesetet. Hvis setetrekket ikke brukes, kan det resultere i alvorlige til livsfarlige skader.

- ▶ Bruk alltid bare originale BRITA RÖMER reserve-setetrekk.
- ▶ Ekstra setetrekk får du hos forhandleren din.



Turvallisuusohjeet

Tämä turvallisuusohje ja erillinen käyttöohje ovat osa tuotetta ja edistävät turvallista käyttöä. Noudattamattomuus voi johtaa vakaviin tai kuolemaan johtaviin loukkaantumisiin. Jos jotain on epäselvää, älä käytä tuotetta ja ota välittömästi yhteys jälleenmyyjään.

- ▶ Lue käyttöohje ja turvallisuusohje.
- ▶ Säilytä käyttöohje tuotteessa tulevaa tarvetta varten.
- ▶ Jos tuote luovutetaan kolmansille osapuolille, luovuta tuotteen käyttöohjeet mukaan.

Loukkaantumisvaara vaurioituneesta lastenistuimesta

Voi vaurioitua onnettomuuden yhteydessä, jos törmäysnopeus on yli 10 km/h. Syntyneet vauriot eivät tällöin välttämättä näy ulospäin. Toinen onnettomuuden seurauksena voi olla vakavat vammat.

- ▶ Vaihda tuote onnettomuuden seurauksena.
- ▶ Tarkastuta vaurioitunut tuote (vaikka se olisi pudonnut maahan).
- ▶ Tarkista kaikki tärkeät osat säännöllisesti vaurioiden varalta.
- ▶ Varmista, että kaikki mekaaniset komponentit ovat täysin toimivia.
- ▶ Älä koskaan voitele tai öljy tuotteen osia.
- ▶ Hävitä vaurioitunut tuote asianmukaisesti.

Kuumista osista palovammavaara

Tuotteen komponentit voivat lämmentä auringon säteilystä. Lapsen iho on herkkä, minkä vuoksi kuumat pinnat voivat aiheuttaa ihovammoja.

- ▶ Suojaa tuotetta voimakkaalta suoralta auringonvalolta niin kauan kuin sitä ei käytetä.

Liikkuvasta selkänojasta puristusvaara

Kun selkänoja käännetään ylös, sormet voivat jäädä puristuksiin selkänojan ja istuintyynyn väliin.

- ▶ Pidä sormet etäällä.

Vältä tuotteen vahingoittumiset

- ▶ Älä koskaan käytä tuotetta kiinnittämättömänä, älä edes kokeilumielessä.
- ▶ Tuote ei ole lelu.
- ▶ Varmista, ettei lastenistuin ole juuttunut kovien esineiden (Ajoneuvon ovi ovi, istuinkiskot jne.) väliin.
- ▶ Säilytä lastenistuinta turvallisessa paikassa, kun sitä ei käytetä.
- ▶ Vältä, että tuotteeseen ei pääse: Kosteutta, märkää, nesteitä, pölyä tai suolasumua.
- ▶ Älä aseta painavia esineitä lastenistuimen päälle.
- ▶ Älä säilytä lastenistuinta suoraan lämmönlähteiden lähellä tai suorassa auringonvalossa.

Tuotteen varmistaminen ajoneuvoon

Virheellinen asennus voi johtaa loukkaantumisiin

Jos tuote asennetaan tai sitä käytetään muulla kuin käyttöohjeissa kuvatulla tavalla, seurauksena voi olla vakavia tai kuolemaan johtavia vammoja.

- ▶ **Älä** koskaan kiinnitä lastenistuinta 2-piste-turvavyöllä.
- ▶ Käytä vain ajoneuvon istuimella ajosuuntaan päin tai sitä vastaan.
- ▶ Jos ajoneuvon istuin on varustettu turvatyynyllä, silloin **älä** käytä XP-PADia ja SecureGuardia.
- ▶ Noudata ajoneuvon käsikirjan ohjeita ja noudata niitä.

Loukkaantumisvaara eteturvatyynystä

Turvatyynyt on suunniteltu aikuisten turvaamiseen. Jos turvaistuin on liian lähellä eteturvatyynyä, seurauksena voi olla lieviä tai vakavia vammoja.

- ▶ Jos lastenistuin on kiinnitetty etumatkustajan istuimelle, työnnä etumatkustajan istuin taaksepäin.
- ▶ Jos lastenistuin on kiinnitetty toiseen tai kolmanteen istuinväliin, työnnä vastaava etuistuin eteenpäin.
- ▶ Noudata ajoneuvon käsikirjan ohjeita ja noudata niitä.

Loukkaantumisvaara, jos istuimen alusta puuttuu

Välttämätöntä on, että lastenistuimen takaosa on tasaisesti ajoneuvon istuinta vasten. Jos ajoneuvon istuimen niskatuki estää tämän, suorita seuraavat vaiheet.

- ▶ Varmista, että ajoneuvon käsikirja sallii niskatuen poistamisen.
- ▶ Jos se on **sallittua**, poista niskatuki ajoneuvon ohjeiden mukaisesti. Niskatuki taas heti paikalleen, kun lastenistuinta ei enää käytetä ajoneuvon istuimella.
- ▶ Jos se on **kielletty**, valitse silloin toinen istuin.

Näin voit estää ajoneuvon vahingoittumisen

- ▶ Herkät päälliset ajoneuvossa voivat vahingoittua.
- ▶ Käytä BRITAX RÖMER lastenistuimen alustaa. Se on saatavana erillistuotteena.

Loukkaantumisvaara liian pitkistä turvavyön soljesta.

Turvavyön soljen asento vaikuttaa lastenistuimen suojaominaisuuteen.

- ▶ Valitse toinen ajoneuvon istuin, mikäli ajoneuvon turvavyön solki on tummanvihreässä hihnaohjaimessa tai sen edessä.
- ▶ Jos olet epävarma, käännä myyjäsi puoleen.

Käyttö ajoneuvossa

Käytön aikana esiintyvä loukkaantumisriski

Ajoneuvossa lämpötila voi nousta vaarallisen nopeasti. Lisäksi tien reunassa ulosmeno voi olla vaarallista.

- ▶ Älä koskaan jätä vauvaa ilman valvontaa ajoneuvoon.
- ▶ Anna lapsen nousta ja poistua ainostaan jalkakäytävän puolelta.
- ▶ Pidä pitkillä matkoilla säännöllisesti taukoja, jotta lapsi pääsee liikkumaan ja leikkimään.

Loukkaantumisvaara vyön löysyyden vuoksi

Vyön löysyys on ajoneuvon turvavyön alue, joka on löysänä lapsen keholla. Löysyys vaikuttaa negatiivisesti suojaominaisuuteen.

- ▶ Tarkasta että vyö on kireällä **eikä** kiertynyt.
- ▶ Vältä pitämästä paksuja vaatteita turvavyön alla.

- ▶ Ajoneuvon turvavyö, jossa huono paluuvetovoima: **Älä** käytä XP-PADia.

Varmistamattomien esineiden aiheuttama loukkaantumisvaara

Irralliset esineet ja ilman turvavöitä matkustavat henkilöt voivat hätäjarrutuksen tai onnettomuuden yhteydessä vaarantaa muiden matkustajien turvallisuuden.

- ▶ **Älä koskaan** pidä ajon aikana lasta sylissäsi.
- ▶ Aseta ajoneuvon istuimien selkänokat paikoilleen (esim. alas taitettava takapenkki).
- ▶ Kaikki ajoneuvossa (esim. hattuhyllyllä) sijaitsevat painavat ja teräväreunaiset esineet on varmistettava.
- ▶ Älä jätä mitään esineitä jalkatilaan.
- ▶ Varmista, että ajoneuvon matkustajat käyttävät turvavyötä.
- ▶ Varmista, että tuote on aina kiinnitetty ajoneuvoon - myös siinä tapauksessa, että lapsi ei matkusta turvaistuimessa.

Turvavöihin kiinnittämättömälle lapselle loukkaantumisvaara

Jos lapsi yrittää avata ajoneuvon turvavyön lukon, on hätäjarrutuksen tai onnettomuuden seurauksena olemassa vakavan tai kuolemaan johtavan loukkaantumisen vaara.

- ▶ Pysäytä ajoneuvo turvallisesti mahdollisimman nopeasti.
- ▶ Varmista, että lasten istuin on kiinnitetty kunnolla.
- ▶ Varmista, että lapsi on kiinnitetty kunnolla.
- ▶ Selvitä vaarat ja mahdolliset seuraukset lapselle.

Puhdistus ja hoito

Älä koskaan käytä lastenistuinta ilman istuinsuojaa

Istuinsuoja on turvaistuimen kiinteä turvaosa. Jos istuinsuojaa ei käytetä, se voi johtaa vakaviin tai kuolemaan johtaviin loukkaantumisiin.

- ▶ Käytä vain alkuperäistä BRITAX RÖMER -istuinsuojaa.
- ▶ Istuimen vaihtopäällisiä on saatavissa jälleenmyyjältä.



Указания за безопасност

Тази брошура за безопасност и отделното ръководство за употреба са неразделна част от продукта и допринасят за безопасната му употреба. Неспазването му може да доведе до сериозни, дори фатални наранявания. Ако имате съмнения, не използвайте продукта и незабавно се свържете с търговеца.

- ▶ Прочетете брошурата за безопасност и ръководството за употреба.
- ▶ Дръжте го до продукта за бъдещи справки.
- ▶ Ако предавате продукта на трети лица, добавете и ръководството за употреба.

Опасност от нараняване заради повредено детско столче

В случай на инцидент със скорост на слъбсъка над 10 km/h детското столче евентуално може да се повреди при определени обстоятелства, без повредата да е директно видима. При следващ инцидент има вероятност от тежки наранявания.

- ▶ Продуктите, претърпели инцидент, трябва да се сменят.
- ▶ Предайте повредения продукт за проверка (дори и само ако е паднал на земята).
- ▶ Редовно проверявайте всички важни части за повреди.
- ▶ Уверете се, че всички механични компоненти функционират правилно.
- ▶ Никога не намазвайте части на продукта с грес или масла.
- ▶ Изхвърляйте повредения продукт според изискванията.

Опасност от изгаряне заради горещи компоненти

Възможно е компонентите на продукта да се нагорещат от слънчевите лъчи. Детската кожа е чувствителна и може да се нарани.

- ▶ Пазете продукта от интензивни слънчеви лъчи в периодите, когато не се използва.

Опасност от притискане заради подвижна облегалка

Когато вдигнете облегалката нагоре, пръстите могат да бъдат притиснати между облегалката и възглавницата на столчето.

- ▶ Дръжте пръстите си далече.

Как се предотвратяват повреди по продукта

- ▶ Никога не използвайте продукта в свободно стоящо състояние, дори и само за пробно сядане.
- ▶ Продуктът не е играчка.
- ▶ Важно е детското столче да не се заклещва между твърди предмети (врата на автомобила, релси за закрепване на седалките и др.).
- ▶ Когато не използвате детското столче, го съхранявайте на сигурно място.
- ▶ Дръжте продукта далеч от: Влага, мокри места, течности, прах и солена мъгла.
- ▶ Не поставяйте тежки предмети върху детското столче.
- ▶ Не съхранявайте детското столче директно до източници на топлина или пряка слънчева светлина.

Обезопасяване на продукта в автомобила

Опасност от нараняване заради неправилно инсталиране

Ако продуктът се използва или инсталира по начин, различен от посочения в ръководството за употреба, има опасност от сериозни, дори фатални наранявания.

- ▶ **Никога** не обезопасявайте детското столче с 2-точков колан.
- ▶ То трябва да се използва единствено върху автомобилна седалка, поставена в посоката на движение.
- ▶ Ако автомобилната седалка е снабдена с въздушна възглавница на колана, тогава **не** използвайте XP-PAD и SecureGuard.
- ▶ Обърнете внимание на и спазвайте указанията от ръководството на автомобила.

Опасност от нараняване заради предната въздушна възглавница

Въздушните възглавници са предназначени за обезопасяване на възрастни. Ако детското столче е разположено твърде близо до предната въздушна възглавница, има опасност от сериозни, дори фатални наранявания.

- ▶ Ако детското столче се обезопасява върху пасажерската седалка, трябва да я плъзнете назад.
- ▶ Ако детското столче се обезопасява на втори или трети ред седалки, съответната предна седалка се плъзга напред.
- ▶ Обърнете внимание на и спазвайте указанията от ръководството на автомобила.

Опасност от нараняване заради липсваща опорна повърхност

Необходимо е задната част на детското столче да прилегне върху автомобилната седалка. Ако облегалката за глава на автомобилната седалка го позволява, изпълнете следните стъпки:

- ▶ Проверете дали ръководството на автомобила позволява премахване на облегалката за глава.
- ▶ Ако го **позволява**, премахнете облегалката за глава съгласно ръководството на автомобила. Поставете отново облегалката за глава веднага щом детското столче спре да се използва на автомобилната седалка.
- ▶ Ако е **забранено**, изберете друга автомобилна седалка.

Как се предотвратяват повреди по автомобила

- ▶ Чувствителните калъфи за седалката на автомобила могат да се повредят.
- ▶ Използвайте подложки за детски столчета BRITAX RÖMER. Предлага се отделно.

Опасност от нараняване заради прекалено дълга закопчалка на предпазния колан

Позицията на закопчалката на предпазния колан влияе върху защитната функция на детското столче.

- ▶ Изберете друга автомобилна седалка, ако закопчалката на

автомобилния колан се намира в или пред тъмнозеления водач.

- ▶ Ако имате съмнения, се обърнете към търговеца.

Използване в автомобила

Опасност от нараняване при употреба

Температурата в автомобила може да се покачи до опасни граници. Освен това слизането от страната на пътното платно може да бъде опасно.

- ▶ Никога не оставяйте детето само в автомобила.
- ▶ Детето трябва да се качва или слиза само от страната на тротоара.
- ▶ Редовно правете почивки при дългите пътувания, за да дадете възможност на детето да се подвижи и поиграе.

Опасност от нараняване заради отпуснат колан

За отпуснат колан се считат частите на автомобилния колан, които не са опънати върху тялото на детето. Отпуснатият колан влияе отрицателно върху защитната функция.

- ▶ Проверете дали са опънати коланите и дали **не** са усукани.
- ▶ Под колана не трябва да има дебело облекло.
- ▶ При автомобилни колани с малка сила на прибиране. **Не** използвайте XP-PAD.

Опасност от нараняване заради необезопасени предмети

При аварийно спиране или инцидент необезопасени предмети и лица могат да наранят други пътници.

- ▶ **Никога** не обезопасявайте детето, поставяйки го в скута си.
- ▶ Фиксирайте облегалките на седалките (напр. сгъваемият ред седалки трябва да щракне на място).
- ▶ Обезопасете всички тежки предмети или предмети с остри ръбове в автомобила (напр. върху поставката за шапки).
- ▶ Не поставяйте предмети в пространството за краката.
- ▶ Уверете се, че всички лица в автомобила са поставили коланите си.

- ▶ Винаги проверявайте дали продуктът е безопасен в автомобила, дори и когато в него не се транспортира дете.

Опасност от нараняване, ако детето не е обезопасено

Ако детето се опита да откопчае закопчалката на автомобилния колан или да вкара диагоналния колан в SecureGuard, при внезапно спиране или инцидент има опасност от сериозни, дори фатални наранявания.

- ▶ Веднага щом стане възможно, спрете автомобила на безопасно място.
- ▶ Уверете се, че детското столче е закрепено правилно.
- ▶ Уверете се, че детето е обезопасено правилно.
- ▶ Разяснете на детето последиците и опасностите.

Почистване и поддръжка

Използването на детското столче без калъф за седалка е забранено

Калъфът за седалка е неразделна част от обезопасяването на детското столче. Ако калъфът не се използва, това може да доведе до сериозни, дори фатални наранявания.

- ▶ Използвайте само оригинални резервни калъфи за столче BRITAX RÖMER.
- ▶ Резервни калъфи можете да поръчате при Вашия търговец.

Instrucțiuni de siguranță



Această брошура cu instrucțiuni de siguranță și брошурa separată cu instrucțiuni de utilizare sunt o componentă a produsului și contribuie la utilizarea acestuia în condiții de siguranță. Nerespectarea poate duce la vătămări corporale severe, până la deces. Dacă există neclarități, nu folosiți produsul și contactați имediat дистрибуитора.

- ▶ Citiți брошурa cu instrucțiuni de utilizare și брошурa cu instrucțiuni de siguranță.
- ▶ Пăстраți инструкциите лъгă продуc, pentru consultarea ulterioară.
- ▶ Dacă даți продуc на unei alte persoane, offeriți și инструкциите de utilizare împreună cu продуc.

Pericol de vătămăre corporală din cauza scaunului pentru copil deteriorat

În cazul unui accident cu o viteză de impact de peste 10 km/h, este posibil ca scaunul să sufere anumite deteriorări, fără ca acestea să fie vizibile. În cazul unui alt accident, urmările pot fi vătămări corporale severe.

- ▶ După un accident, înlocuiți продуc.
- ▶ Solicitați verificarea produsului deteriorat (și atunci când a căzut la pământ).
- ▶ Verificați periodic toate componentele importante în ceea ce privește deteriorările.
- ▶ Asigurați-vă că toate componentele mecanice sunt perfect funcționale.
- ▶ Nu lubrifiați și nu ungeți niciodată părți ale produsului.
- ▶ Eliminați în mod corespunzător продуc deteriorat.

Pericol de arsuri din cauza componentelor fierbinți

Componentele produsului se pot încălzi din cauza radiației solare. Pielea copilului este delicată și poate fi rănită.

- ▶ Atunci când продуc nu este utilizat, protejați-l împotriva radiației solare intense directe.

Pericol de strivire din cauza spătarului mobil

Atunci când spătarul este pivotat, degetele pot fi strivite între spătar și pernele pentru șezut.

- ▶ Țineți degetele la distanță.

Evitați deteriorările produsului

- ▶ Nu utilizați produsul fără a-l fixa, nici măcar pentru testare.
- ▶ Produsul nu este o jucărie.
- ▶ Asigurați-vă ca scaunul pentru copil să nu fie blocat între obiecte dure (portieră, șine pentru scaun, etc.).
- ▶ Păstrați scaunul pentru copil într-un loc sigur atunci când nu este utilizat.
- ▶ Țineți produsul la distanță de: umezeală, umiditate, lichide, praf și ceață salină.
- ▶ Nu așezați pe scaunul pentru copil obiecte grele.
- ▶ Nu depozitați scaunul pentru copil direct lângă surse de căldură sau expus direct la lumina solară.

Fixarea produsului în vehicul

Pericol de vătămare corporală din cauza instalării incorecte

În cazul în care produsul este instalat sau utilizat în alt mod decât cel descris în instrucțiunile de utilizare, pot surveni vătămări corporale severe, până la deces.

- ▶ Scaunul pentru copil nu se va fixa **niciodată** cu o centură cu fixare în 2 puncte.
- ▶ Folosiți exclusiv un scaun de vehicul orientat în direcția de rulare sau în direcția opusă celei de rulare.
- ▶ În cazul în care scaunul vehiculului este dotat cu o centură de siguranță cu airbag, **nu** folosiți XP-PAD-ul și SecureGuard.
- ▶ Respectați indicațiile din manualul vehiculului.

Pericol de vătămare corporală din cauza airbagului frontal

Airbagurile sunt configurate pentru protecția adulților. În cazul în care scaunul pentru copii se află prea aproape de airbagul frontal, urmările pot fi vătămări corporale ușoare până la severe.

- ▶ Dacă scaunul pentru copii este fixat pe scaunul pasagerul din față, nu împingeți acest scaun spre spate.
- ▶ Dacă scaunul pentru copii este fixat pe al doilea sau pe al treilea rând de scaune, împingeți în față scaunul corespunzător din față.
- ▶ Respectați indicațiile din manualul vehiculului.

Pericol de vătămare corporală din cauza lipsei suprafeței de contact

Partea din spate a scaunului pentru copil trebuie să aibă contact pe toată suprafața cu scaunul vehiculului. Dacă tetiera de la scaunul vehiculului împiedică acest lucru, efectuați următorii pași.

- ▶ Asigurați-vă că manualul vehiculului permite îndepărtarea tetierei.
- ▶ În cazul în care acest lucru este **permis**, scoateți tetiera conform manualului vehiculului. Fixați din nou tetiera de îndată ce nu mai folosiți scaunul pentru copil pe scaunul vehiculului.
- ▶ Dacă scoaterea tetierei este **interzisă**, alegeți un alt scaun din vehicul.

Cum puteți preveni deteriorările la vehicul

- ▶ Husele sensibile din vehicul pot fi deteriorate.
- ▶ Utilizați husa pentru scaunul pentru copil BRITAX RÖMER. Aceasta este disponibilă separat.

Pericol de vătămare corporală din cauza închizătorii de centură prea lungi

Poziția închizătorii de centură influențează funcția de protecție a scaunului pentru copil.

- ▶ Dacă închizătoarea centurii vehiculului se află în ghidajele de centură de culoare verde închis sau în fața acestora, alegeți un alt scaun din vehicul.
- ▶ În cazuri incerte, luați legătura cu comerciantul specializat.

Utilizarea în autovehicul

Pericol de vătămare corporală în timpul utilizării

Temperatura din vehicul poate crește rapid până la valori periculoase. În plus, coborârea pe partea spre carosabil poate fi periculoasă.

- ▶ Nu lăsați niciodată copilul în vehicul nesupravegheat.
- ▶ Copilul trebuie să urce sau să coboare din vehicul numai de pe partea spre trotuar.
- ▶ Pe parcursul călătoriilor de durată, faceți pauze regulate pentru a oferi copilului posibilitatea de a se mișca și de a se juca.

Pericol de vătămare corporală din cauza porțiunilor netensionate ale centurii

Acestea sunt porțiuni ale centurii vehiculului, care stau pe corpul copilului netensionate. Ele afectează negativ funcția de protecție.

- ▶ Verificați dacă centurile sunt întinse și **nu** sunt răsucite.
- ▶ Evitați îmbrăcămintea groasă sub centură.
- ▶ În cazul centurii vehiculului cu o forță de retractare mai redusă: **nu** utilizați XP-PAD-ul.

Pericol de vătămare corporală din cauza obiectelor neasigurate

În cazul unei frânări de urgență sau al unui accident, obiectele și persoanele neasigurate pot răni ceilalți pasageri.

- ▶ **Niciodată** nu asigurați copilul ținându-l în poală.
- ▶ Fixați spătarele scaunelor (de exemplu, blocați băncile rabatabile ale scaunelor din spate).
- ▶ Asigurați toate obiectele grele sau cu margini ascuțite din vehicul (de exemplu, de pe polița din spate).
- ▶ Nu așezați obiecte în spațiul pentru picioare.
- ▶ Asigurați-vă că toate persoanele din vehicul au centurile fixate.
- ▶ Asigurați-vă că produsul este întotdeauna fixat în vehicul, chiar și atunci când nu transportă un copil.

Pericol de vătămare corporală din cauza copilului neasigurat

Dacă copilul încearcă să deschidă închizătoarea centurii vehiculului sau dacă încearcă să introducă centura diagonală în SecureGuard, în cazul unei frânări de urgență sau al unui accident, există pericol de vătămare corporală severă sau chiar de deces.

- ▶ Oprii vehiculul imediat ce acest lucru este posibil în condiții de siguranță.
- ▶ Asigurați-vă că scaunul pentru copil este fixat corect.
- ▶ Asigurați-vă că copilul este asigurat corect.
- ▶ Explicați copilului urmările și pericolele.

Curățarea și întreținerea

Nu folosiți niciodată scaunul pentru copil fără husa pentru scaun.

Husa pentru scaun este o componentă de siguranță integrală a scaunului pentru copil. Dacă nu se folosește husa pentru scaun, acest lucru poate duce la vătămări corporale severe, până la deces.

- ▶ Utilizați exclusiv huse de schimb pentru scaun originale BRITAX RÖMER.
- ▶ Husele de schimb pentru scaun sunt disponibile la distribuitorul dumneavoastră.



Bu güvenlik ve kullanma broşürü ürüne ait dokümanlar olup ürünün güvenli kullanımına katkı sağlar. Kullanım kılavuzu içinde yer alan bilgilere riayet edilmediğinde ölümlle sonuçlanabilecek yaralanmalar meydana gelebilir. Herhangi bir konuyu tam anlamadığınızda ürünü kullanmayın ve derhal bayiye başvurun.

- ▶ Kullanma ve güvenlik broşürünü okuyun.
- ▶ Bilgileri her zaman erişebilmek için kullanım kılavuzunu ürün ile birlikte saklayın.
- ▶ Ürünün üçüncü şahıslara verilmesi halinde kullanım kılavuzunu da birlikte verin.

Hasarlı çocuk koltuğu nedeniyle yaralanma tehlikesi

10 km/h'lık bir hızla gerçekleşen bir çarpışmalı kazada, açık bir şekilde görülebilir olmasa da çocuk koltuğunda bazı hasarlar oluşmuş olabilir. Araç ile bir sonraki yapılan kazada ağır yaralanma meydana gelebilir.

- ▶ Kaza nedeniyle hasar gören ürünü değiştirin.
- ▶ Hasar gören ürünü kontrol ettirin (yere düşmüş olsa da).
- ▶ Bütün önemli parçaları düzenli olarak kontrol edin.
- ▶ Bütün mekanik parçaların mükemmel durumda olmalarını sağlayın.
- ▶ Ürünün parçalarını asla yağlamayın.
- ▶ Hasarlı ürünü yönetmeliklere uygun olarak bertaraf edin.

Kızgın parçalar nedeniyle yanma tehlikesi

Ürün parçaları güneş ışınlarından etkilenebilir ısınabilir. Çocuk cildi çok hassastır ve yanma nedeniyle yaralanabilir.

- ▶ Kullanılmadığı sürelerde ürünü güneş ışınlarına karşı koruyun.

Hareketli sırtlık nedeniyle yaralanma tehlikesi

Sırtlığı yukarı kaldırırken parmaklarınız sırtlık ve minder arasında sıkışabilir.

- ▶ Parmaklarınızı uzak tutun.

Ürünün hasar görmesini önleyin

- ▶ Ürün asla, deneme amacıyla olsa dahi boşta durduğunda kullanılmamalıdır.
- ▶ Ürün çocuk oyuncacı değildir.
- ▶ Çocuk koltuğunun sert cisimler (araç kapısı, koltuk kızakları, vs) arasına sıkışmamasına dikkat edin.
- ▶ Kullanılmadığında çocuk koltuğunu güvenli bir yerde saklayın.
- ▶ Ürünü: Nem, su, sıvı, toz ve tuz sisine karşı koruyun.
- ▶ Çocuk koltuğunun üzerine ağır cisim koymayın.
- ▶ Ürünü doğrudan ısı kaynakları yanında veya güneş ışınlarına maruz kalacak şekilde depolamayın.

Ürünü araç içinde sabitleme

Yanlış kurulum nedeniyle yaralanma tehlikesi

Ürünün kurulumu kullanım kılavuzunda açıklanan talimatlara riayet edilmeden yapıldığında veya amacına aykırı kullanıldığında ağır ve hatta ölümlle sonuçlanabilecek yaralanmalar meydana gelebilir.

- ▶ Çocuk koltuğunu **asla** 2 noktalı kemer ile sabitlemeyin.
- ▶ Sadece gidiş yönünde veya arkaya dönük olarak pozisyonlanmış koltuk üzerinde kullanın.
- ▶ Araç koltuğunda kemer hava yastığı bulunduğu XP-PAD ve SecureGuard sistemlerini **kullanmayın**.
- ▶ Araç el kitabındaki talimatlara riayet edin ve uygulayın.

Ön hava yastığı nedeniyle yaralanma tehlikesi

Hava yastıkları yetişkinleri araç koltuğunda tutmak ve korumak için tasarlanmıştır. Bir çocuk ön hava yastığına çok yakın olduğunda hafif ila ağır dereceli yaralanmalar meydana gelebilir.

- ▶ Çocuk koltuğu yolcu koltuğu üzerine koyulduğunda yolcu koltuğunu arkaya kaydırın.
- ▶ Çocuk koltuğu ikinci veya üçüncü koltuk sırasında sabitlendiğinde önündeki ön koltuğu öne çekin.
- ▶ Araç el kitabındaki talimatlara riayet edin ve uygulayın.

Dayama yüzeyi bulunmadığından yaralanma tehlikesi

Çocuk koltuğu sırtlığının araç koltuğu yüzeyine bütün alanı ile dayanması gerekir. Araç koltuğunun baş desteği buna engel olduğunda aşağıda açıklanan işlemleri uygulayın.

- ▶ Araç el kitabında baş desteklerinin sökülmesinin mümkün olup olmadığını inceleyin.
- ▶ Araç el kitabında baş desteklerinin sökülmesine **izin verildiğinde** baş desteğini araç el kitabı talimatlarına uygun olarak sökün. Çocuk koltuğu araç koltuğu üzerinde kullanılmadığında baş desteğini hemen yerine takın.
- ▶ Eğer **yasak** ise başka bir araç koltuğunu seçin.

Araçta hasar oluşmasını önleyin

- ▶ Aracın hassas kılıfları zarar görebilir.
- ▶ BRITAX RÖMER çocuk koltuğu altlığı kullanın. Bu altlık ayrı olarak satın alınabilir.

Çok uzun kemer kilidi nedeniyle yaralanma tehlikesi

Kemer kilidinin pozisyonu çocuk koltuğunun koruma fonksiyonunu etkiler.

- ▶ Araç kemer kilidi koyu yeşil renkli kemer geçisi içinde veya önünde olduğunda aracın başka bir koltuğunu seçin.
- ▶ Emin olmadığınızda bayiye başvurun.

Araç içinde kullanım

Kullanım esnasında yaralanma tehlikesi

Araç içindeki sıcaklık hızlı bir şekilde tehlikeli boyutlarda artabilir. Ayrıca araçtan trafik akışının olduğu taraftan inmek tehlikeli olabilir.

- ▶ Çocuğu araç içinde kesinlikle gözetimsiz olarak bırakmayın.
- ▶ Çocuğu sadece yaya kaldırımı tarafından aracın içine koyun veya çıkarın.
- ▶ Çocuğun hareket etmesi ve oynamasına olanak sağlamak için uzun yolculuklarda düzenli olarak mola verin.

Kemer boşluğu nedeniyle yaralanma tehlikesi

Kemer boşluğu, çocuğun vücudunu saran ve boşta duran araç kemeri bölümüdür. Kemer boşluğu koruma fonksiyonuna negatif etki eder.

- ▶ Kemerlerin sıkı ve **dönmemiş** olmasını kontrol edin.
- ▶ Kemer altında kalın giysi bulunmasından kaçının.
- ▶ Düşük geri çekme kuvvetine sahip araç kemeri: XP-PAD sistemini **kullanmayın**.

Sabitlenmemiş cisimler nedeniyle yaralanma tehlikesi

Ani frenleme veya kaza durumunda, sabitlenmemiş eşyalar ve kişiler araçtaki diğer yolcuların yaralanmasına neden olabilir.

- ▶ Çocuğu **asla** kucacağınızda tutarak seyahat etmeyin.
- ▶ Araç koltuklarının sırtlıkları sabitlenmiş olmalıdır, (örn. katlanır arka koltuğu sabitleyin).
- ▶ Araçtaki (örneğin şapkalık üzerinde) tüm ağır veya keskin eşyalar sabitlenmiş olmalıdır.
- ▶ Ayak bölümüne herhangi bir eşya koymayın.
- ▶ Araçtaki tüm yolcular emniyet kemerlerini takmış olmalıdır.
- ▶ Araçta bağlı olan ürünün, üzerinde çocuk oturmadığında dahi daima sabitlenmiş olmalıdır.

Çocuğun sabitlenmemiş olması nedeniyle yaralanma tehlikesi

Çocuk, araç kemer kilidini açmayı veya çapraz kemeri SecureGuard içine geçirmeyi denediğinde acil frenleme veya bir kaza yapıldığında ağır yaralanma veya ölümlü sonuçlanabilecek kaza tehlikesi vardır.

- ▶ Mümkün olduğunda derhal aracı durdurun.
- ▶ Çocuk koltuğunun doğru sabitlenmiş olmasını sağlayın.
- ▶ Çocuğun koltuk içinde doğru sabitlenmiş olmasını sağlayın.
- ▶ Doğurabilecek sonuçlar ve tehlikeleri çocuğa açıklayın.

Temizleme ve bakım

Çocuk koltuğunu asla kılıfsız kullanmayın

Kılıf çocuk koltuğunun entegre emniyet parçasıdır. Kılıf kullanılmadığında ağır veya ölümlü sonuçlanabilecek yaralanmalar meydana gelebilir.

- ▶ Sadece orijinal BRITAX RÖMER yedek koltuk kılıfları kullanın.
- ▶ Yedek koltuk kılıflarını yetkili bayiden temin edebilirsiniz.



See turvabrošuur ja eraldi käsitusjuhend on selle toote koostisosad ja aitavad kaasa turvalisele kasutamisele. Eiramine võib põhjustada raskeid kuni surmavaid vigastusi. Küsimumste korral ärge kasutage toodet ja pöörduge viivitamatult müügiesindaja poole.

- ▶ Lugege käsitusjuhend ja turvabrošuur läbi.
- ▶ Hoidke hilisema lugemise jaoks toote juures.
- ▶ Toote edasiandmisel kolmandatele isikutele andke kasutusjuhend tootega kaasa.

Kahjustatud lapseistmest tulenev vigastusohu

Õnnetuse korral, kui kokkupõrkekiirus on üle 10 km/h, võib lapseiste olenevalt asjaoludest kahjustada saada, ilma et kahjustus oleks vahetult silmaga nähtav. Järgmise õnnetuse korral võivad tagajärjeks olla rasked vigastused.

- ▶ Vahetage toode õnnetuse järel välja.
- ▶ Laske kahjustatud toodet kontrollida (ka siis, kui see on põrandale kukkunud).
- ▶ Kontrollige kõikidel olulistel osadel regulaarselt kahjustuste esinemist.
- ▶ Veenduge, et kõik mehaanilised komponendid talitlevad veatult.
- ▶ Ärge mitte kunagi määrige või õlitage toodet.
- ▶ Jäätmekäidelge kahjustatud toode nõuetekohaselt.

Kuumadest komponentidest tulenev põletusohu

Toote komponendid võivad päikesekiirguse mõjul kuumeneda. Lapse nahk on tundlik ja võib seetõttu vigastada saada.

- ▶ Kaitske lapseistet intensiivse otsese päikesekiirguse eest niikaua, kui seda ei kasutata.

Liikuvast seljatoest tulenev muljumisoht

Seljatoe ülespööramisel võivad sõrmed jääda seljatoe ja istmepadja vahele.

- ▶ Hoidke sõrmed eemale.

Vältige toote kahjustusi

- ▶ Ärge kasutage kunagi kinnitamata lapseistet, ka mitte istumise testimiseks.
- ▶ Toode ei ole mänguasi.
- ▶ Jälgige, et lapseistet ei kiiluta kõvade esemete (sõiduki uks, istmesiinid jne) vahele kinni.
- ▶ Kui lapseistetei kasutata, siis hoiustage seda turvalises kohas.
- ▶ Vältige toote kokkupuudet: niiskuse, vee, vedelike, tolmu ja soolauduga.
- ▶ Ärge asetage lapseistme peale raskeid esemeid.
- ▶ Ärge ladustage lapseistet vahetult soojusallikate kõrval või otseses päikesevalguses.

Toote kinnitamine sõidukis

Valest paigaldamisest tulenev vigastusohu

Kui toode paigaldatakse või seda kasutatakse kasutusjuhendis kirjeldatud viisist erinevalt, siis võivad tagajärjeks olla rasked kuni surmavad vigastused.

- ▶ Ärge kinnitage lapseistet **mitte kunagi** 2-punkti turvavööga.
- ▶ Kasutage eranditult sõidusuunas või seljaga sõidusuunas olevat sõidukiistmel.
- ▶ Kui sõidukiiste on varustatud turvapadjaga turvarihmaga, siis **ei tohi** XP-PADi ja SecureGuardi kasutada.
- ▶ Arvestage ja järgige sõiduki käsiraamatu juhiseid.

Esiturvapadjast tulenev vigastusohu

Turvapadjad on ette nähtud täiskasvanute tagasihoidmiseks. Kui lapseiste asub esiturvapadjale liiga lähedal, siis võivad tagajärjeks olla kerged kuni rasked vigastused.

- ▶ Kui lapseiste kinnitatakse kõrvalistuja istmele, siis nihutage kõrvalistuja iste taha.
- ▶ Kui lapseiste kinnitatakse teises või kolmandas istmereas, siis nihutage vastav esiiste ette.
- ▶ Arvestage ja järgige sõiduki käsiraamatu juhiseid.

Puudevast kokkupuutepinnast tulenev vigastusohu

Lapseistme seljaosa peab olema suurepinnaliselt vastu sõidukiistet. Kui sõidukiistme peatugi takistab seda, siis

viige läbi järgmised toimingud.

- ▶ Veenduge, et sõiduki käsiraamat lubab peatoe eemaldamist.
- ▶ Kui see on **lubatud**, siis eemaldage peatugi sõiduki käsiraamatus kirjeldatud viisil. Paigaldage peatugi kohe uuesti, kui lapsestet ei kasutata enam sõidukiistmel.
- ▶ Kui see on **keelatud**, siis kasutage mõnda teist sõidukiistet.

Selliselt väldite sõiduki kahjustusi

- ▶ Sõiduki tundlikud istmekatted võivad saada kahjustada.
- ▶ Kasutage BRITAX RÖMERi lapseistme aluseid. Neid saab tellida eraldi.

Liiga pikast turvavöö lukust tulenev vigastusohht

Turvavöö luku asend mõjutab lapseistme kaitsefunktsiooni.

- ▶ Kui sõiduki turvavöö lukk on rohelises rihmajuhikus või selle ees, siis valige mõni teine sõidukiiste.
- ▶ Kahtluse korral pöörduge müügiesindaja poole.

Sõidukis kasutamine

Vigastusohht kasutamise ajal

Sõidukis võib temperatuur tõusta kiiresti ohtlikult kõrgele. Samuti võib sõiduteepoolsel küljel väljumine olla ohtlik.

- ▶ Ärge jätke lastmitte kunagi sõidukisse järelevalveta.
- ▶ Laske lapsel siseneda või väljuda eranditult kõnniteepoolselt küljelt.
- ▶ Pikkade sõitude ajal tehke regulaarselt peatusi, et lasta lapsel liikuda ja mängida.

Turvavöö lahtistest osadest tulenev vigastusohht

Lahtised osad on turvavöö pingutamata piirkonnad, mis on lõdvalt vastu lapse keha. Turvavöö lahtised osad mõjutavad kaitsefunktsiooni negatiivselt.

- ▶ Kontrollige, kas turvavööd on pingul ja **ei ole** keerdus.
- ▶ Vältige rihma all paksu riietust.
- ▶ Madalama tagasitõmbejõuga sõiduki turvavöö puhul: **Ärge** kasutage XP-PADi.

Kinnitamata esemetest tulenev vigastusohht

Hädapidurduse või õnnetuse korral võivad kinnitamata esemed ja isikud teisi kaassõitjaid vigastada.

- ▶ Ärge **mitte kunagi** hoidke last oma süles.
- ▶ Fikseerige sõidukiistmete seljatoed (nt ümberpööratava tagaistme fikseerimine).
- ▶ Kinnitage sõidukis (nt mütsiriivil) kõik rasked ja teravaservalised esemed.
- ▶ Ärge paigutage jalaruumi esemeid.
- ▶ Veenduge, et kõik inimesed sõidukis on turvavööga kinnitatud.
- ▶ Veenduge, et toode on sõidukis alati kinnitatud, isegi kui last ei sõidutata.

Kinnitamata lapsest tulenev vigastusohht

Kui laps proovib sõiduki turvavöö lukku avada või diagonaalrihma SecureGuardi sisse lükata, siis valitseb hädapidurduse või õnnetuse tagajärjel raskete või surmavate õnnetuste oht.

- ▶ Peatage sõiduk turvaliselt kohe, kui see on võimalik.
- ▶ Veenduge, et laste turvaiste on õigesti kinnitatud.
- ▶ Veenduge, laps on õigesti kinnitatud.
- ▶ Selgitage lapsele tagajärgi ja ohte.

Puhastamine ja hooldamine

Ärge kasutage lapsestet mitte kunagi ilma istmekatteta.

Istmekate on lapseistme oluline turvakomponent. Kui istmekatet ei kasutata, siis võib see põhjustada raskeid kuni surmavaid vigastusi.

- ▶ Kasutage eranditult BRITAX RÖMERi originaalseid varuistmekatteid.
- ▶ Varuistmekatteid saate tellida oma müügiesindajalt.



Šie drošības norādījumi un atsevišķā lietošanas pamācība ir izstrādājuma sastāvdaļa un palīdz to lietot droši. Neievērošanas gadījumā var tikt gūtas smagas vai nāvējošas traumas. Ja jums ir radušās kādas neskaidrības, nelietojiet izstrādājumu un nekavējoties sazinieties ar specializēto mazumtirgotāju.

- ▶ Izlasiet lietošanas pamācību un drošības norādījumus.
- ▶ Saglabājiēt instrukciju turpmākām uzziņām.
- ▶ Nododot izstrādājumu lietošanā trešajām personām, pievienojiet tam arī lietošanas instrukciju.

Traumu risks, ja bērna autosēdekļītis ir bojāts

Ja ir noticis satiksmes negadījums ar sadursmes ātrumu, kas pārsniedz 10 km/h, bērnu sēdekļītis varētu būt bojāts, lai gan bojājumi var nebūt acīmredzami. Šādi nākamā satiksmes negadījuma brīdī var tikt gūtas smagas traumas.

- ▶ Ja ir noticis satiksmes negadījums, izstrādājums ir jānomaina.
- ▶ Nododiet bojāto izstrādājumu pārbaudei (arī tad, ja tas ir nokritis uz zemes).
- ▶ Regulāri pārbaudiet, vai neviena no svarīgajām izstrādājuma daļām nav bojāta.
- ▶ Pārlicinieties, ka visas mehāniskās daļas ir pilnīgā tehniskā kārtībā.
- ▶ Šīs izstrādājuma daļas nekad neļojiet vai neieziediet ar smērvielu.
- ▶ Bojāto izstrādājumu atbilstoši noteikumiem utilizējiet.

Apdegumu risks, ko rada karstas detaļas

Izstrādājuma daļas saules staru iedarbības rezultātā var sakarst. Bērna āda ir jutīga, un sakarsušās izstrādājuma daļas to var savainot.

- ▶ Aizsargājiēt izstrādājumu no intensīviem saules stariem, kamēr tas netiek izmantots.

Saspiešanas risks, ko rada muguras atzveltnē.

Ceļot augšā muguras atzveltni, starp muguras atzveltni un sēdvirsmu var tikt iespiesti pirksti.

- ▶ Sargiēt pirkstus.

Novērsiet bojājumu rašanos izstrādājumā

- ▶ Nekad nelietojiet — arī izmēģināšanas nolūkā — brīvi stāvošu sēdekļīti.
- ▶ Izstrādājums nav rotaļlieta.
- ▶ Raugieties, lai bērnu autosēdekļītis netiktu saspiests starp cietiem priekšmetiem (transportlīdzekļa durvis, starp sēdekļa sliedēm utt.).
- ▶ Uzglabājiēt bērnu autosēdekļīti drošā vietā, kamēr tas netiek izmantots.
- ▶ Sargājiēt izstrādājumu no: mitruma, slapjuma, šķidrūmiem, putekļiem un sāls miglas.
- ▶ Nenovietojiet uz bērnu autosēdekļīša smagus priekšmetus.
- ▶ Neuzglabājiēt bērnu autosēdekļīti blakus siltuma avotiem vai tiešos saules staros.

Izstrādājuma nostiprināšana transportlīdzeklī

Traumu risks nepareizas uzstādīšanas dēļ

Izstrādājumu uzstādot vai izmantojot citādi, nekā tas ir aprakstīts lietošanas instrukcijā, var tikt gūtas smagas vai nāvējošas traumas.

- ▶ **Nekad** nenostipriniet bērnu autosēdekļīti ar divpunktu drošības jostu.
- ▶ Izmantojiēt to vienīgi uz transportlīdzekļa sēdekļa, kas ir vērst braukšanas virzienā vai pretēji braukšanas virzienam.
- ▶ Ja transportlīdzekļa sēdekļis ir apriķots ar jostas drošības spilvenu, **neizmantojiēt** XP-PAD un SecureGuard.
- ▶ Ievērojiēt un sekojiēt norādēm, kas sniegtas transportlīdzekļa lietotāja rokasgrāmatā.

Traumu risks, ko rada priekšējais drošības spilvens

Drošības spilveni ir paredzēti pieaugušo noturēšanai. Ja bērna autosēdekļītis ir novietots pārāk tuvu pie priekšējā drošības spilvena, var tikt gūtas vieglas līdz smagas traumas.

- ▶ Bērna autosēdekļīti uzstādot uz priekšējā pasažiera sēdekļa, priekšējā pasažiera sēdekli var pārbīdīt uz aizmuguri.
- ▶ Bērna autosēdekļīti uzstādot otrajā vai trešajā sēdekļu rindā, jāpārbīda uz priekšu attiecīgais priekšējais sēdekļis.
- ▶ Ievērojiēt un sekojiēt norādēm, kas sniegtas

transportlīdzekļa lietotāja rokasgrāmatā.

Traumu risks, trūkstot atbalsta virsmai

Nepieciešams, lai bērnu autosēdekliša muguras daļa cieši piegultu transportlīdzekļa sēdeklim. Ja tam traucē transportlīdzekļa sēdekļa galvas balsts, veiciet šādas darbības:

- ▶ Pārbaudiet, vai transportlīdzekļa lietotāja rokasgrāmatā pieļauj galvas balsta noņemšanu.
- ▶ Ja **pieļauj**, noņemiet galvas balstu atbilstoši transportlīdzekļa lietotāja rokasgrāmatā sniegtajām norādēm. Tiklīdz bērnu autosēdekļītis uz transportlīdzekļa sēdekļa vairs netiek izmantots, uzreiz piestipriniet galvas balstu atpakaļ.
- ▶ Ja tas ir **aizliegts**, izvēlieties citu transportlīdzekļa sēdekli.

Kā izvairīties no bojājumu nodarīšanas transportlīdzeklim

- ▶ Jūtīgi transportlīdzekļa sēdekļu pārvalkivar tikt bojāti.
- ▶ Izmantojiet BRITAX RÖMER bērnu autosēdekliša paliktni. To iespējams iegādāties atsevišķi.

Traumu risks, ko rada pārāk garš jostas fiksators

Jostas fiksatora pozīcija ietekmē bērnu autosēdekliša aizsargfunkciju.

- ▶ Izvēlieties citu transportlīdzekļa sēdekli, ja transportlīdzekļa drošības jostas fiksators atrodas tumši zaļajā jostas vadotnē vai tās priekšpusē.
- ▶ Šaubu gadījumā sazinieties ar specializēto mazumtirgotāju.

Izmantošana transportlīdzeklī

Traumu risks izstrādājuma lietošanas laikā

Transportlīdzeklī īsā laikā var paaugstināties temperatūra, radot bīstamību. Turklāt izkāpšana no transportlīdzekļa brauktuves pusē var būt bīstama.

- ▶ Nekad neatstājiet bērnu transportlīdzeklī bez uzraudzības.
- ▶ Lūdziet bērnu iekāpt autosēdekļītī vai izkāpt no tā vienīgi no ietves puses.
- ▶ Ilgstošu braucienu laikā regulāri apstājieties, lai nodrošinātu bērnam iespēju izkustēties un parotaļāties.

Traumu risks, ko rada vaļīgi jostas posmi

Vaļīgi jostas posmi ir tādi transportlīdzekļa drošības jostas posmi, kas pieguļ bērna ķermenim bez vaļīgā stāvoklī (neesot nospriegoti). Vaļīgi jostas posmi negatīvi ietekmē aizsargfunkciju.

- ▶ Pārbaudiet, vai drošības jostas ir nospriegotas un **nav** sagriezušās.
- ▶ Nodrošiniet, ka bērnam zem drošības jostas nav biezas apģērba kārtas.
- ▶ Transportlīdzekļa drošības jostai ar mazu atpakaļatvilkšanas spēku: **neizmantojiet** XP-PAD.

Traumu risks nenostiprinātu priekšmetu dēļ

Nenostiprināti priekšmeti un nepiesprādzēti cilvēki ārkārtas bremsēšanas vai satiksmes negadījuma laikā var savainot pārējos transportlīdzekļa pasažierus.

- ▶ **Nekad** nenostipriniet bērnu, turot viņu vienkārši sev klēpī.
- ▶ Nofiksējiet transportlīdzekļa sēdekļu atzveltnes (piem., nofiksējiet uz priekšu nolaižamos aizmugurējo sēdekļu rindu).
- ▶ Transportlīdzeklī (piem., uz aizmugurējā plaukta) nostipriniet visus smagos priekšmetus vai priekšmetus, kuriem ir asas šķautnes.
- ▶ Nenovietojiet nevienu priekšmetu kāju nodalījumā.
- ▶ Nodrošiniet, ka visi cilvēki transportlīdzeklī ir piesprādzējušies.
- ▶ Nodrošiniet, ka izstrādājums transportlīdzeklī vienmēr ir nostiprināts (arī tad, ja tajā netiek pārvadāts bērns).

Traumu risks, bērnam neesot piesprādzētam ar drošības jostu

Ja bērns mēģina atvērt transportlīdzekļa drošības jostas fiksatoru vai diagonālo jostu ievirzīt SecureGuard, pastāv risks, ka, transportlīdzeklim veicot ārkārtas bremsēšanu vai notiekot satiksmes negadījumam, tiks gūtas smagas vai nāvējošas traumas.

- ▶ Tiklīdz tas ir iespējams, drošā veidā apturiet transportlīdzekli.
- ▶ Nodrošiniet to, ka bērna autosēdekļītis tiek pareizi nostiprināts.
- ▶ Nodrošiniet to, ka bērns tiek pareizi piesprādzēts.
- ▶ Izskaidrojiet bērnam iespējamās sekas un riskus.

Nekad neizmantojiet bērnu autosēdekli bez autosēdekliša pārvalka.

Autosēdekliša pārvalks ir neatņemama bērnu autosēdekliša drošības sistēmas sastāvdaļa. Neizmantojot autosēdekliša pārvalku, pastāv risks gūt smagas vai nāvējošas traumas.

- ▶ Izmantojiet vienīgi oriģinālos BRITAX RÖMER autosēdeklišu rezerves pārvalkus.
- ▶ Autosēdeklišu rezerves pārvalki ir pieejami pie specializētā mazumtirgotāja.



Ši saugos brošiūra ir atskira naudojimo brošiūra yra gaminio sudedamosios dalys ir prisideda prie saugaus naudojimo. Jos nepaisant galimi sunkūs arba net mirtini sužalojimai. Jei yra neaiškumų, gaminio nenaudokite ir iš karto kreipkitės į specializuotą pardavėją.

- ▶ Perskaitykite naudojimo ir saugos brošiūrą.
- ▶ Laikykite ją prie gaminio vėlesniam naudojimui.
- ▶ Perleisdami gaminį tretiesiems asmenims, pridėkite naudojimosi instrukciją.

Pažeista vaiko kėdutė kelia sužeidimų pavojų

Įvykus eismo įvykiui, jei greitis susidūrimo metu buvo didesnis nei 10 km/h, vaiko kėdutė tam tikromis aplinkybėmis gali būti apgadinta, net jei apgadavimo požymių aiškiai nesimato. Kitos eismo nelaimės metu galimi sunkūs sužalojimai.

- ▶ Po eismo nelaimės pakeiskite gaminį.
- ▶ Atiduokite pažeistą gaminį patikrinti (net jei jis nukrito ant grindų).
- ▶ Reguliariai tikrinkite visas svarbias dalis, ar jos nėra pažeistos.
- ▶ Įsitinkite, kad visos mechaninės konstrukcinės dalys veikia be priekaištų.
- ▶ Niekada netepkite gaminio dalių tepalu ar alyva.
- ▶ Pažeistą gaminį tinkamai utilizuokite.

Karštos konstrukcinės dalys kelia nudegimų pavojų

Saulės šviesoje gaminio konstrukcinės dalys gali įkaisti. Vaikų oda yra jautri, todėl galima susižeisti.

- ▶ Kai gaminyje nenaudojamas, saugokite jį nuo intensyvios tiesioginės saulės šviesos.

Judantis sėdynės atlošas kelia suspaudimo pavojų

Pakeliant sėdynės atlošą į viršų, tarp sėdynės atlošo ir sėdimosios dalies galima prispausti pirštus.

- ▶ Saugokite pirštus.

Venkite gaminio pažeidimų

- ▶ Niekada nenaudokite nepritvirtinto gaminio, net jį išbandydami.
- ▶ Gaminys nėra žaistaslas.
- ▶ Pasirūpinkite, kad gaminys nebūtų prispaustas tarp kietų daiktų (transporto priemonės durelių, sėdynės bėgelių ir kt.).
- ▶ Kai vaiko kėdutė nenaudojama, laikykite ją saugioje vietoje.
- ▶ Saugokite gaminį nuo: drėgmės, skysčių, dulkių ir druskos rūko.
- ▶ Nedėkite ant vaiko kėdutės sunkių daiktų.
- ▶ Nelaiykite vaiko kėdutės šalia šilumos šaltinių ar tiesioginėje saulės šviesoje.

Gaminio tvirtinimas transporto priemonėje

Sužalojimų pavojus netinkamai sumontavus

Jei gaminys montuojamas ar naudojamas kitaip nei aprašyta naudojimo instrukcijoje, galimi sunkūs sužalojimai ar net mirtis.

- ▶ **Niekada** netvirtinkite vaiko kėdutės 2 taškų diržu.
- ▶ Naudokite tik ant priešinga važiavimo kryptimi įrengtų transporto priemonės sėdynių.
- ▶ Jei transporto priemonės sėdynėje įrengta diržo oro pagalvė, XP-PAD ir „SecureGuard“ **nenaudokite**.
- ▶ Atsižvelkite ir į transporto priemonės vadovo nurodymus ir jų laikykitės.

Priekinės oro pagalvės keliamas pavojus susižeisti

Oro pagalvės skirtos suaugusiems sulaukyti. Jei vaiko kėdutė yra per arti priekinės oro pagalvės, galimi lengvi arba sunkūs sužalojimai.

- ▶ Kai vaiko kėdutė tvirtinama ant priekinės keleivio sėdynės, atstumkite ją atgal.
- ▶ Kai vaiko kėdutė tvirtinama antroje arba trečioje sėdynių eilėje, priekinę keleivio sėdynę pastumkite į priekį.
- ▶ Atsižvelkite ir į transporto priemonės vadovo nurodymus ir jų laikykitės.

Jei paviršius nėra prigludęs, kyta sužeidimo pavojus.

Būtina, kad vaiko kėdutės nugarėlė visu paviršiumi priglustų prie transporto priemonės sėdynės. Jei tam trukdo transporto priemonės sėdynės galvos atrama, atlikite šiuos veiksmus.

- ▶ Įsitinkite, kad transporto priemonės vadove leidžiama nuimti galvos atramą.
- ▶ Jei tai **leidžiama**, nuimkite galvos atramą, kaip tai nurodyta transporto priemonės vadove. Iš karto grąžinkite galvos atramą į vietą, kai vaiko kėdutė nebebus naudojama ant transporto priemonės sėdynės.
- ▶ Jei tai **draudžiama**, pasirinkite kitą transporto priemonės sėdynę.

kaip galima išvengti transporto priemonės pažeidimų

- ▶ Gali būti sugadinti jautri transporto priemonės sėdynių danga.
- ▶ Naudokite BRITAX RÖMER vaiko kėdutės patiesalą. Jį galima įsigyti atskirai.

Jei diržo sagtis per ilga, galima susižeisti.

Diržo sagties padėtis daro įtaką vaiko kėdutės apsaugos funkcijai.

- ▶ Pasirinkite kitą transporto priemonės sėdynę, jei transporto priemonės diržo sagtis yra prieš tamsiai žalią diržo kreiptuvą arba jame.
- ▶ Jei dvejojate, kreipkitės į specializuotą pardavėją.

Naudojimas transporto priemonėje

Naudojimo metu kylantis pavojus susižeisti

Transporto priemonėje gali greitai iki pavojingo lygio pakilti temperatūra. Be to, gali būti pavojinga išlipti į važiuojamosios dalies pusę.

- ▶ Niekada nepalikite vaiko transporto priemonėje be priežiūros.
- ▶ Vaikas turi išlipti ir išlipti tik iš pėsčiųjų tako pusės.
- ▶ Ilgų kelionių metu reguliariai sustokite ir leiskite vaikui pajudėti bei pažaisti.

Laisvo diržo keliamas pavojus susižeisti

Laisvos transporto priemonės diržo dalys yra toks, kurios neįtemptos yra prigludusios prie vaiko kūno. Laisvas diržas daro neigiamą įtaką apsaugos funkcijai.

- ▶ Patikrinkite, ar diržai įtempti ir **nepersisukę**.
- ▶ Venkite storų drabužių po diržu.
- ▶ Kai naudojami transporto priemonės diržai su nedidele sulaukymo galia: **nenaudokite** XP-PAD.

Nepritrirtintų daiktų keliamas pavojus

Staigiai stabdant ar įvykus eismo nelaimėi, nepritrirtinti daiktai ir neprisisėgę asmenys gali sužaloti bendrakeleivius.

- ▶ **Niekada** nesekite ant kelių laikomo vaiko.
- ▶ Užfiksuokite transporto priemonės sėdynių atlošus (pvz., užfiksuokite atlenkiamą galinę sėdynę).
- ▶ Pritvirtinkite visus transporto priemonėje esančius (pvz., ant galinės lentynėlės) sunkius arba aštriabriaunius daiktus.
- ▶ Nestatykite po kojomis daiktų.
- ▶ Įsitinkinkite, kad visi transporto priemonėje esantys asmenys yra prisisegę.
- ▶ Įsitinkinkite, kad transporto priemonėje esantis gaminys visada prisegtas, taip pat ir tuomet, kai vaikas nėra vežamas.

Neprisėgto vaiko keliamas pavojus

Jei vaikas bando atsegti transporto priemonės diržą, staigiai stabdant arba įvykus eismo nelaimėi galimi sunkūs arba net mirtini sužalojimai.

- ▶ Kai tik bus įmanoma, saugiai sustabdykite transporto priemonę.
- ▶ Įsitinkinkite, kad vaiko kėdutė yra saugiai pritvirtinta.
- ▶ Įsitinkinkite, kad vaikas prisegtas taisyklingai.
- ▶ Paaiškinkite vaikui apie pasekmes ir pavojus.

Valymas ir priežiūra

Niekada nenaudokite vaiko kėdutės be kėdutės užvalkalco

Kėdutės užvalkalas yra vaiko kėdutės sudėtinė saugos dalis. Jei kėdutės užvalkalas nenaudojamas, galimi sunkūs ar net mirtini sužalojimai.

- ▶ Naudokite tik originalius BRITAX RÖMER pakaitinius kėdutės užvalkalus.
- ▶ Pakaitinių kėdutės užvalkalų galite įsigyti iš specializuoto parduotuvės.

Smernice za bezbedan rad



Ovo Uputstvo za bezbedno korišćenje i zasebno Uputstvo za upotrebu su deo opreme proizvoda i doprinose njegovom bezbednom korišćenju. Posledice njihovog zanemarivanja mogu biti teške do smrtonosne povrede. U slučaju nedoumice, nemojte koristiti proizvod i odmah se obratite specijalizovanom trgovcu.

- ▶ Pročitajte Uputstvo za upotrebu i Uputstvo za bezbedno korišćenje.
- ▶ Čuvajte ih uz proizvod da biste se mogli informisati kada god to želite.
- ▶ Ako proizvod želite da predate novom vlasniku, priložite mu i ovo Uputstvo za upotrebu.

Rizik od povrede zbog oštećenog dečjeg sedišta

U slučaju saobraćajne nezgode sa udarnom brzinom većom od 10 km/h, dečje sedište može biti oštećeno bez vidljive štete na licu mesta. Kod naredne nezgode moguće su teške povrede.

- ▶ Zamenite proizvod koji je pretrpeo nezgodu.
- ▶ Oštećeni proizvod odnesite na proveru (čak i ako je samo pao na pod).
- ▶ Redovno proveravajte oštećenja svih važnih delova.
- ▶ Uverite se da svi mehanički elementi besprekorno rade.
- ▶ Nikada nemojte podmazivati niti uljiti delove proizvoda.
- ▶ Oštećeni proizvod odložite na pravilan način.

Opasnost od opekotina na vrućim elementima

Elementi proizvoda mogu se veoma zagrejati ako su izloženi sunčevom zračenju. Dečja koža je osetljiva i usled toga može biti povređena.

- ▶ Kad nije u upotrebi, zaštitite proizvod od jakog direktnog sunčevog zračenja.

Opasnost od ukleštenja na pomičnom naslonu za leđa

Kod podizanja naslona za leđa može da dođe do ukleštenja prstiju između naslona za leđa i jastuka za sedenje.

- ▶ Maknite prste.

Izbegnite oštećivanje proizvoda

- ▶ Proizvod nikada nemojte koristiti nepričvršćen, čak ni za probno sedenje.
- ▶ Ovaj proizvod nije igračka.
- ▶ Pazite na to da se dečje sedište ne zaglavi između tvrdih predmeta (vrata vozila, šine sedišta, itd.).
- ▶ Dečje sedište čuvajte na bezbednom mestu kada ga nećete koristiti.
- ▶ Proizvod ne izlažite: vlazi, vodi, tečnostima, prašini i mrazu.
- ▶ Na dečje sedištene stavljajte nikakve teške predmete.
- ▶ Dečje sedište ne skladištite uz izvore toplote i nemojte ga direktno izlagati sunčevom svetlu.

Učvršćenje proizvoda unutar vozila

Rizik od povrede zbog pogrešnog instaliranja

Ako se proizvod ne instalira ili koristi u skladu sa Uputstvom za upotrebu, to može uzrokovati teške do smrtonosne povrede.

- ▶ Dečje sedište **nikada** ne vezujte pojasom sa 2 tačke vezivanja.
- ▶ Koristite isključivo na sedištu vozila okrenutom ka smeru vožnje ili obrnuto od smeru vožnje.
- ▶ Ako je sedište vozila opremljeno vazдушnim jastukom na pojasu, **nemojte** da koristite XP-PAD ni SecureGuard.
- ▶ Uzmite u obzir uputstva iz priručnika za vozilo i sledite ih.

Opasnost od povreda prednjim vazдушnim jastukom

Vazdušni jastuci su dizajnirani za pridržavanje odraslih osoba. Ako se dečje sedište nalazi preblizu prednjem vazдушnom jastuku, moguće su lakše do teške povrede.

- ▶ Ako se dečje sedište učvršćuje na suvozačevom sedištu, gurnite sedište suvozača unazad.
- ▶ Ako se dečje sedište učvršćuje u drugom ili trećem redu sedišta, gurnite prema napred odgovarajuće prednje sedište.
- ▶ Uzmite u obzir uputstva iz priručnika za vozilo i sledite ih.

Rizik od povrede zbog nedostatka kontaktne površine

Leđni deo dečjeg sedišta treba površinom da bude oslonjeno na sedištu vozila. Ako uzglavlje sedišta vozila to sprečava, izvršite sledeće korake.

- ▶ Proverite da li Priručnik za vozilo dopušta uklanjanje uzglavlja.
- ▶ Ako je to **dopušteno**, uklonite uzglavlje prema uputstvu iz Priručnika za vozilo. Uzglavlje smesta ponovo montirajte čim se dečje sedište na sedištu vozila prestane koristiti.
- ▶ Ako je to **zabranjeno**, izaberite neko drugo sedište vozila.

Izbegnite oštećivanje vozila

- ▶ Osetljive presvlake za sedište vozila mogu se oštetiti.
- ▶ Koristite podlogu za dečje sedište BRITAX RÖMER. Naručuje se zasebno.

Rizik od povrede zbog predugačke kopče pojasa

Položaj kopče pojasa utiče na funkciju zaštite dečjeg sedišta.

- ▶ Izaberite drugo sedište vozila ako se kopča sigurnosnog pojasa vozila nalazi unutar ili ispred vođice pojasa.
- ▶ Ako niste sigurni, kontaktirajte specijalizovanog trgovca.

Korišćenje u vozilu

Rizik od povreda tokom upotrebe

Unutar vozila može doći do opasnog naglog povećanja temperature. Osim toga, opasno može biti i izlaženje na strani okrenutoj kolovozu.

- ▶ Nikada ne ostavljajte dete bez nadzora u vozilu.
- ▶ Detetu dopustite da ulazi i izlazi samo na strani okrenutoj trotoaru.
- ▶ Za vreme dugih vožnji povremeno pravite pauze kako biste detetu omogućili da se kreće i igra.

Rizik od povrede zbog labavog pojasa

Labavi pojas su područja pojasa vozila koja imaju nezategnuti kontakt sa telom deteta. Labavi pojas negativno utiče na funkciju zaštite.

- ▶ Proverite da li su pojasevi zategnuti i da **nisu** uvijeni.
- ▶ Izbegavajte debelu odeću ispod pojasa.
- ▶ Kod pojasa vozila sa slabom privlačnom silom: **nemojte** koristiti XP-PAD.

Ριζικ od povrede zbog predmeta koji nisu učvršćeni

Kod naglog kočenja ili u slučaju nezgode, predmeti koji nisu učvršćeni i osobe mogu povrediti putnike u automobilu.

- ▶ Dete **nikada** nemojte osiguravati u vozilu čvrstim držanjem na krilu.
- ▶ Fiksirajte naslone za leđa na sedištima vozila (npr. blokirajte preklopivu zadnju klupu).
- ▶ Sve teške ili oštre predmete u automobilu treba osigurati od prevrtanja (npr. na polici prtljažnika).
- ▶ Ne držite nikakve predmete u prostoru za noge.
- ▶ Uverite se da su svi u automobilu vezani sigurnosnim pojasom.
- ▶ Pobrinite se da je proizvod u vozilu uvek učvršćen, čak i kada se u njemu ne prevozi dete.

Ριζικ od povrede zbog deteta koje nije pravilno vezano

Kada dete pokuša da otvori kopču sigurnosnog pojasa vozila ili pokuša da uvuče dijagonalni pojas u SecureGuard, zbog naglog kočenja ili saobraćajne nezgode postoji opasnost od teške ili smrtonosne povrede.

- ▶ Što pre bezbedno zaustavite vozilo.
- ▶ Proverite da li je dečje sedište pravilno učvršćeno.
- ▶ Uverite se da je dete pravilno vezano.
- ▶ Objasnite detetu posledice i opasnosti.

Čišćenje i održavanje

Dečje sedište nikada nemojte koristiti bez navlake za sedište

Presvlaka za sedište je neizostavan sigurnosni element dečjeg sedišta. Ako se ne koristi presvlaka za sedište, to može izazvati teške do smrtonosne povrede.

- ▶ Upotrebljavajte samo originalne BRITAX RÖMER zamenske presvlake za sedište.
- ▶ Zamenske presvlake za sedište možete kupiti od specijalizovanog trgovca.

Υποδείξεις ασφαλείας



Οι παρούσες οδηγίες ασφαλείας και οι ξεχωριστές οδηγίες χρήσης αποτελούν μέρος του προϊόντος και συμβάλλουν στην ασφαλή χρήση του. Η μη τήρηση των οδηγιών μπορεί να προκαλέσει σοβαρούς έως θανατηφόρους τραυματισμούς. Σε περίπτωση αμφιβολίας μην χρησιμοποιείτε το προϊόν και επικοινωνήστε αμέσως με τον εμπορικό αντιπρόσωπο.

- ▶ Διαβάστε τις οδηγίες χρήσης και τις οδηγίες ασφαλείας.
- ▶ Φυλάξτε τις κοντά στο προϊόν για μελλοντική χρήση.
- ▶ Σε περίπτωση μεταβίβασης του προϊόντος σε τρίτο, παραδώστε τις οδηγίες χρήσης μαζί με το προϊόν.

Κίνδυνος τραυματισμού από παιδικό κάθισμα που έχει υποστεί ζημιά

Σε περίπτωση ατυχήματος με ταχύτητα σύγκρουσης πάνω από 10 km/h το παιδικό κάθισμα μπορεί ενδεχομένως να υποστεί ζημιά, χωρίς οι φθορές να είναι άμεσα εμφανείς. Σε περίπτωση περαιτέρω ατυχήματος μπορεί να προκληθούν σοβαροί τραυματισμοί.

- ▶ Αντικαταστήστε το προϊόν μετά από ένα ατύχημα.
- ▶ Αναθέστε τον έλεγχο του προϊόντος που έχει υποστεί ζημιά (ακόμα και αν έχει πέσει στο δάπεδο).
- ▶ Ελέγχετε τακτικά όλα τα σημαντικά εξαρτήματα για ζημιές.
- ▶ Βεβαιωθείτε ότι όλα τα μηχανικά εξαρτήματα βρίσκονται σε άριστη λειτουργική κατάσταση.
- ▶ Μην λιπαίνετε και μην λαδώνετε ποτέ τα εξαρτήματα του προϊόντος.
- ▶ Απορριψτε το προϊόν που έχει υποστεί ζημιά σύμφωνα με τις ισχύουσες διατάξεις.

Κίνδυνος εγκαύματος από καυτά εξαρτήματα

Τα εξαρτήματα του προϊόντος μπορεί να θερμανθούν από την ηλιακή ακτινοβολία. Το παιδικό δέρμα είναι ευαίσθητο και μπορεί εξαιτίας αυτού να τραυματιστεί.

- ▶ Προστατεύετε το προϊόν από την έντονη άμεση ηλιακή ακτινοβολία, κατά το χρονικό διάστημα που δεν χρησιμοποιείται.

Κίνδυνος σύνθλιψης από κινούμενη πλάτη καθίσματος

Κατά την ανύψωση της πλάτης του καθίσματος μπορεί να συνθλιφτούν τα δάχτυλα ανάμεσα στην πλάτη του καθίσματος και το μαξιλάρι καθίσματος.

- ▶ Κρατήστε τα δάχτυλα μακριά.

Αποφύγετε την πρόκληση ζημιών στο προϊόν

- ▶ Μην χρησιμοποιείτε ποτέ μεμονωμένα το προϊόν, ακόμα και δοκιμαστικά.
- ▶ Το προϊόν δεν είναι παιχνίδι.
- ▶ Προσέξτε ώστε το παιδικό κάθισμα να μην μαγκώσει ανάμεσα σε σκληρά αντικείμενα (πόρτα οχήματος, ράγες καθίσματος κ.λπ.).
- ▶ Φυλάξτε το παιδικό κάθισμα σε ασφαλές μέρος, όταν δεν το χρησιμοποιείτε.
- ▶ Κρατήστε το προϊόν μακριά από: υγρασία, υγρά, σκόνη και νέφος άλμης.
- ▶ Μην τοποθετείτε βαριά αντικείμενα επάνω στο παιδικό κάθισμα.
- ▶ Μην αποθηκεύετε το παιδικό κάθισμα σε άμεση επαφή με πηγές θερμότητας ή κάτω από την άμεση ηλιακή ακτινοβολία.

Ασφάλιση του προϊόντος στο όχημα

Κίνδυνος τραυματισμού λόγω λανθασμένης εγκατάστασης

Εάν το προϊόν εγκατασταθεί ή χρησιμοποιηθεί με διαφορετικό τρόπο από αυτόν που περιγράφεται στις οδηγίες χρήσης, μπορεί να προκληθούν σοβαροί έως θανατηφόροι τραυματισμοί.

- ▶ **Μην** ασφαλίσετε ποτέ το παιδικό κάθισμα με ζώνη 2 σημείων.
- ▶ Χρησιμοποιήστε το αποκλειστικά σε ένα κάθισμα οχήματος που είναι προσανατολισμένο προς ή αντίθετα προς την κατεύθυνση πορείας.
- ▶ Εάν το κάθισμα οχήματος διαθέτει αερόσακο ζώνης, **μην** χρησιμοποιήσετε XP-PAD και SecureGuard.
- ▶ Λάβετε υπόψη και ακολουθήστε τις οδηγίες του εγχειριδίου οχήματος.

Κίνδυνος τραυματισμού από τον μπροστινό αερόσακο

Οι αερόσακοι είναι σχεδιασμένοι για τον περιορισμό ενηλίκων. Εάν το παιδικό κάθισμα βρίσκεται πολύ κοντά στον μπροστινό αερόσακο, μπορεί να προκληθούν ελαφροί έως σοβαροί τραυματισμοί.

- ▶ Εάν το παιδικό κάθισμα ασφαλιστεί στο κάθισμα του συνοδηγού, στρώστε το κάθισμα του συνοδηγού προς τα πίσω.
- ▶ Εάν το παιδικό κάθισμα ασφαλιστεί στη δεύτερη ή στην τρίτη σειρά καθίσματος, στρώστε το αντίστοιχο μπροστινό κάθισμα προς τα μπροστά.
- ▶ Λάβετε υπόψη και ακολουθήστε τις οδηγίες του εγχειριδίου οχήματος.

Κίνδυνος τραυματισμού λόγω απουσίας επιφάνειας επαφής

Είναι απαραίτητο, η πλάτη του παιδικού καθίσματος να εφάπτεται με το κάθισμα οχήματος. Αν το προσκέφαλο του καθίσματος του οχήματος εμποδίζει, ακολουθήστε τα παρακάτω βήματα.

- ▶ Βεβαιωθείτε ότι το εγχειρίδιο οχήματος επιτρέπει την αφαίρεση του προσκέφαλου.
- ▶ Εάν **επιτρέπεται**, αφαιρέστε το προσκέφαλο σύμφωνα με το εγχειρίδιο οχήματος. Τοποθετήστε ξανά αμέσως το προσκέφαλο, εφόσον το παιδικό κάθισμα δεν χρησιμοποιείται πλέον επάνω στο κάθισμα οχήματος.
- ▶ Εάν **απαγορεύεται**, επιλέξτε ένα άλλο κάθισμα οχήματος.

Με τον τρόπο αυτό αποφεύγετε την πρόκληση ζημιών στο όχημα

- ▶ Τα ευαίσθητα καλύμματα καθίσματος του οχήματος μπορεί να υποστούν ζημιά.
- ▶ Χρησιμοποιήστε τη βάση για το παιδικό κάθισμα BRITAX RÖMER. Διατίθεται ξεχωριστά.

Κίνδυνος τραυματισμού από πολύ μεγάλη κλειδαριά ζώνης

Η θέση της κλειδαριάς ζώνης επηρεάζει τη λειτουργία προστασίας του παιδικού καθίσματος.

- ▶ Επιλέξτε ένα άλλο κάθισμα οχήματος, εφόσον η κλειδαριά ζώνης οχήματος βρίσκεται μέσα ή μπροστά από τον σκούρο πράσινο οδηγό ζώνης.
- ▶ Σε περίπτωση αμφιβολίας απευθυνθείτε στον εμπορικό αντιπρόσωπο.

Χρήση στο όχημα

Κίνδυνος τραυματισμού κατά τη διάρκεια της χρήσης

Σε ένα όχημα, η θερμοκρασία μπορεί να αυξηθεί γρήγορα σε επικίνδυνο βαθμό. Επιπλέον, η αποβίβαση από την πλευρά του δρόμου μπορεί να είναι επικίνδυνη.

- ▶ Μην αφήνετε ποτέ το παιδί μέσα στο όχημα χωρίς επίβλεψη.
- ▶ Επιβιβάζετε ή αποβιβάζετε το παιδί αποκλειστικά από την πλευρά του πεζοδρομίου.
- ▶ Σε περίπτωση μεγάλων διαδρομών κάνετε συχνά διαλείμματα επιτρέποντας στο παιδί να κινηθεί και να παίξει.

Κίνδυνος τραυματισμού από χαλάρωση ζώνης

Η χαλάρωση ζώνης αποτελεί περιοχή της ζώνης οχήματος, η οποία εφαρμόζει χαλαρά στο σώμα του παιδιού. Η χαλάρωση ζώνης επηρεάζει αρνητικά τη λειτουργία προστασίας.

- ▶ Ελέγξτε ότι οι ζώνες είναι τεντωμένες και **όχι** συστραμμένες.
- ▶ Αποφύγετε τα χοντρά ρούχα κάτω από τη ζώνη.
- ▶ Σε ζώνη οχήματος με χαμηλή δύναμη επαναφοράς: **Μην** χρησιμοποιείτε XP-PAD.

Κίνδυνος τραυματισμού από μη ασφαλισμένα αντικείμενα

Σε ένα απότομο φρενάρισμα ή σε ένα ατύχημα μπορεί αντικείμενα ή άτομα που δεν είναι ασφαλισμένα να τραυματίσουν άλλους επιβάτες.

- ▶ **Μην** ασφαρίζετε ποτέ το παιδί στα πόδια σας κρατώντας το σφιχτά.
- ▶ Ακινητοποιήστε τις πλάτες των καθισμάτων του οχήματος (π.χ. ασφάλιση αναδιπλούμενου πίσω καθίσματος).
- ▶ Ασφαλίστε στο όχημα (π.χ. στην προστατευτική θήκη) όλα τα βαριά ή αιχμηρά αντικείμενα.
- ▶ Μην τοποθετείτε αντικείμενα στον χώρο των ποδιών.
- ▶ Βεβαιωθείτε ότι όλοι οι επιβάτες του οχήματος είναι δεμένοι με ζώνες ασφαλείας.
- ▶ Βεβαιωθείτε ότι το προϊόν στο όχημα είναι πάντα ασφαλισμένο, ακόμα και όταν δεν υπάρχει παιδί μέσα.

Κίνδυνος τραυματισμού από μη ασφαλισμένο παιδί

Εάν το παιδί προσπαθήσει να ανοίξει την κλειδαριά ζώνης οχήματος ή προσπαθήσει να περάσει τη διαγώνια ζώνη στο SecureGuard, υπάρχει ο κίνδυνος σοβαρού έως θανατηφόρου τραυματισμού εξαιτίας απότομου φρεναρίσματος ή ατυχήματος.

- ▶ Σταματήστε αμέσως με ασφάλεια το όχημα, μόλις αυτό είναι δυνατό.
- ▶ Βεβαιωθείτε ότι το παιδικό κάθισμα είναι σωστά στερεωμένο.
- ▶ Βεβαιωθείτε ότι το παιδί είναι σωστά ασφαλισμένο.
- ▶ Εξηγήστε στο παιδί τις συνέπειες και τους κινδύνους.

Καθαρισμός και φροντίδα

Μην χρησιμοποιείτε ποτέ το παιδικό κάθισμα χωρίς κάλυμμα καθίσματος

Το κάλυμμα καθίσματος αποτελεί αναπόσπαστο τμήμα ασφαλείας του παιδικού καθίσματος. Όταν το κάλυμμα καθίσματος δεν χρησιμοποιείται, αυτό μπορεί να προκαλέσει σοβαρούς έως θανατηφόρους τραυματισμούς.

- ▶ Χρησιμοποιείτε αποκλειστικά γνήσια ανταλλακτικά καλύμματα καθίσματος BRITAX RÖMER.
- ▶ Ανταλλακτικά καλύμματα καθίσματος μπορείτε να προμηθευτείτε από τον εμπορικό σας αντιπρόσωπο.



Ця брошура з безпеки та окрема брошура з експлуатації є складовими частинами виробу та сприяють його безпечному використанню. Недотримання посібника може призвести до серйозних або смертельних травм. Якщо виникли будь-які неясності, не використовуйте виріб і негайно зверніться в спеціалізований магазин, де ви купили виріб.

- ▶ Прочитайте брошуру з експлуатації та брошуру з безпеки.
- ▶ Зберігайте цей посібник разом з виробом для використання в майбутньому.
- ▶ При передачі виробу третім особам прикладіть до нього посібник з експлуатації.

Ризик отримання травм, якщо дитяче автокрісло пошкоджено

При ДТП із зіткненням зі швидкістю понад 10 км/год дитяче автокрісло може отримати приховані пошкодження, які не видно неозброєним оком. При наступній аварії це може призвести до серйозних травм.

- ▶ У разі аварії замініть виріб.
- ▶ Виріб, який може бути пошкоджений (навіть якщо він просто впав на землю), віднесіть до сервісного центру для контролю.
- ▶ Регулярно перевіряйте всі важливі деталі на наявність пошкоджень.
- ▶ Переконайтеся, що всі механічні компоненти працюють бездоганно.
- ▶ Ні в якому разі не змащуйте деталі виробу мастилом або маслом.
- ▶ Пошкоджений виріб утилізуйте належним чином.

Небезпека опіку гарячими компонентами

Компоненти виробу можуть нагріватися від сонячних променів. Дитяча шкіра дуже чутлива і може через це постраждати.

- ▶ Захищайте виріб від інтенсивного прямого сонячного опромінення, поки він не використовується.

Небезпека затискання рухомою спинкою автокрісла

При відкиданні спинки вгору можна затиснути собі пальці між спинкою та подушкою автокрісла.

- ▶ Не допускайте попадання пальців в небезпечну зону.

Запобігання пошкоджень виробу

- ▶ В жодному разі не використовуйте цей виріб, поки він не закріплений на автомобільному сидінні, навіть для проби.
- ▶ Виріб – це не іграшка.
- ▶ Слідкуйте за тим, щоб не затиснути дитяче автокрісло між твердими предметами (автомобільними дверима, полозками сидінь тощо).
- ▶ Якщо дитяче автокрісло не використовується, зберігайте його в надійному місці.
- ▶ Тримайте виріб подалі від: вологи, вогкості, рідин, пилу та сольового туману.
- ▶ Не кладіть на дитяче автокрісло важкі предмети.
- ▶ Не зберігайте дитяче автокрісло поблизу джерел тепла або під прямими сонячними променями.

Кріплення виробу в автомобілі

Небезпека отримання травм через неправильне встановлення

Якщо виріб встановлений або використовується не так, як це описано в посібнику з експлуатації, це може призвести до серйозних або смертельних травм.

- ▶ **В жодному разі** не фіксуйте дитяче автокрісло за допомогою 2-точкового ременя.
- ▶ Встановлюйте виріб тільки на автомобільних сидіннях, спрямованих за ходом руху автомобіля або проти ходу руху автомобіля.
- ▶ Якщо автомобільне сидіння обладнане надувним ременем безпеки, не використовуйте XP-PAD та SecureGuard.
- ▶ Дотримуйтесь інструкцій в посібнику з експлуатації автомобіля.

Ризик отримання травм через фронтальну подушку безпеки

Подушки безпеки призначені для захисту дорослих. Якщо дитяче автокрісло розташоване дуже близько до фронтальної подушки безпеки, це може призвести до травм від легких до важких.

- ▶ При встановленні дитячого автокрісла на передньому пасажирському сидінні, відсуньте переднє пасажирське сидіння назад.
- ▶ При встановленні дитячого автокрісла на другому або третьому ряду сидінь, посуньте відповідне переднє сидіння вперед.
- ▶ Дотримуйтесь інструкцій в посібнику з експлуатації автомобіля.

Небезпека отримання травм при відсутності прилягання

Необхідно, щоб задня частина дитячого автокрісла повністю прилягала до автомобільного сидіння. Якщо підголовник автомобільного сидіння перешкоджає цьому, зробіть наступні кроки:

- ▶ Переконайтеся, що посібник з експлуатації автомобіля дозволяє знімати підголовник.
- ▶ Якщо це **дозволено**, зніміть підголовник відповідно до інструкцій в посібнику з експлуатації автомобіля. негайно встановіть підголовник назад, як тільки відпаде необхідність в встановленні дитячого автокрісла на автомобільне сидіння.
- ▶ Якщо це **заборонено**, оберіть інше автомобільне сидіння.

Запобігання пошкоджень автомобіля

- ▶ Існує ризик пошкодити німічні чохла автомобільних сидінь.
- ▶ Використовуйте підкладку під дитяче автокрісло BRITAX RÖMER. Вона пропонується окремо.

Небезпека отримання травм через занадто довгий замок ременя

Положення замку ременя впливає на захисну функцію дитячого автокрісла.

- ▶ Виберіть інше автомобільне сидіння, якщо замок автомобільного ременя знаходиться всередині або перед темно-зеленої напрямної ременя.
- ▶ У разі сумнівів зверніться до спеціалізованого магазину, де ви купили автокрісло.

Використання в автомобілі

Ризик отримання травм під час використання

В автомобілі температура може підніматися дуже швидко, що представляє собою небезпеку. Крім того, вихід з боку проїжджої частини може бути небезпечним.

- ▶ В жодному разі не залишайте дитину в автомобілі без нагляду.
- ▶ Дозволяйте дитині входити або виходити тільки з боку тротуару.
- ▶ Під час тривалих поїздок регулярно робіть зупинки, щоб дитина могла попустувати та погратися.

Небезпека отримання травм при нещільному приляганні ременя

Нещільне прилягання виникає там, де автомобільний ремінь проходить по тілу дитини без натягу. Нещільне прилягання ременя негативно позначається на захисній функції.

- ▶ Переконайтеся, що ремені натягнуті та **не** перекручені.
- ▶ Постарайтеся обійтися без товстого одягу під ременем.
- ▶ Якщо у автомобільного ременя низька сила втягування: не використовуйте XP-PAD.

Небезпека отримання травм через незакріплені предмети

У разі екстреного гальмування або аварії незакріплені предмети і люди можуть завдати травми іншим пасажиром.

- ▶ **В жодному разі** не фіксуєте дитину, тримаючи її у себе на руках.
- ▶ Зафіксуйте спинки автомобільних сидінь (наприклад, складане нероздільне заднє сидіння).
- ▶ Закріпіть все важкі предмети та предмети з гострими краями, які знаходяться в автомобілі (наприклад, на задній полиці).
- ▶ Не кладіть жодних предметів в простір для ніг.
- ▶ Переконайтеся, що всі люди, які знаходяться в автомобілі, пристебнуті ременями безпеки.
- ▶ Слідкуйте за тим, щоб виріб в автомобілі завжди був надійно закріплений, навіть якщо в ньому немає дитини.

Небезпека отримання травм, якщо дитина не пристебнута

При спробах дитини відкрити замок автомобільного ременя безпеки або вставити діагональний ремінь в SecureGuard існує ризик отримання серйозної або смертельної травми в результаті екстреного гальмування або аварії.

- ▶ У цьому випадку зупиніться там, де це можна безпечно зробити.
- ▶ Переконайтеся, що дитяче автокрісло закріплено належним чином.
- ▶ Переконайтеся, що дитина надійно зафіксована.
- ▶ Розкажіть дитині про наслідки її дій і пов'язані з цим небезпеки.

Чищення та догляд

В жодному разі не використовуйте дитяче автокрісло без чохла.

Чохол є невід'ємним компонентом безпеки дитячого автокрісла. Якщо чохол автокрісла не використовується, це може призвести до важких або смертельних травм.

- ▶ Використовуйте тільки оригінальні запасні чохла автокрісел BRITAX RÖMER.
- ▶ Запасні чохла автокрісел ви можете придбати в спеціалізованому магазині.

يُعد دليل السلامة ودليل التشغيل المنفصل جزءاً من المنتج وبسahمان في الاستخدام الآمن. ويمكن أن يؤدي عدم مراعاته إلى إصابات خطيرة قد تُفضي إلى الموت. ولا تستخدم المنتج في حالة وجود نقاط غامضة أو مبهمه وتواصل مع التاجر المتخصص على الفور.

- ▶ اقرأ الكتيب التشغيلي وكتيب السلامة.
- ▶ احفظه مع المنتج للرجوع إليه لاحقاً.
- ▶ أرفق دليل الاستخدام مع المنتج طالما سُلم إلى الغير.

خطر التعرُّض للإصابة بسبب تضرر مقعد الطفل

في حالة وقوع حادثة مع سرعة تصادم تتجاوز ١٠ كم/ساعة قد يتعرض مقعد الطفل للضرر في ظل ظروف معينة، دون أن تكون هذه الأضرار واضحة بشكلٍ مباشر. وفي حالة وقوع حادثٍ آخر، يمكن أن تكون النتيجة إصاباتٍ بالغة.

- ▶ استبدل المنتج بعد وقوع حادث.
- ▶ اطلب فحص المنتج المتضرر (حتى وإن سقط على الأرض).
- ▶ افحص كل الأجزاء المهمة بانتظام للكشف عن وجود أضرار.
- ▶ تأكد أن كل المُكوّنات الميكانيكية تؤدي وظيفتها بامتياز.
- ▶ لا تدهن أجزاء المنتج بالشحم أو الزيت أبداً.
- ▶ تخلّص من المنتج المتضرر كما ينبغي.

خطر الاحتراق بسبب المُكوّنات الساخنة

يمكن أن تسخن مُكوّنات المنتج بفعل أشعة الشمس. بشرة الأطفال حساسة، ويمكن أن تُصاب بفعل ذلك.

- ▶ احمِ المنتج من التعرُّض لأشعة الشمس المباشرة المُكثّفة، طالما ليس مستخدماً.

خطر الانحشار بسبب مسند الظهر المتحرك

عند تحريك مسند الظهر إلى أعلى، يمكن سحق الأصابع بين مسند الظهر ووسادة المقعد.

- ▶ أبعد الأصابع.

تجنّب حدوث أضرار في المنتج

- ▶ لا تستخدم المنتج أبداً مستقلاً بذاته، ولا حتى للجلوس التجريبيّ.
- ▶ المنتج ليس لعبة.
- ▶ انتبه إلى ألا يعلق مقعد الطفل بين أغراض صلبة (باب سيارة، قضبان المقاعد، وما شابهها).
- ▶ احفظ مقعد الطفل في مكان آمن إذا كان غير مُستخدم.
- ▶ أبعد المنتج عن: الرطوبة والبُلبل والسوائل والتراب وريّاد الملح.
- ▶ لا تضع أغراضاً ثقيلة على مقعد الطفل.
- ▶ لا تخزّن مقعد الطفل مباشرةً بجانب مصادر حرارية أو في أشعة الشمس المباشرة.

خطر التعرُّض للإصابة أثناء الاستخدام

يمكن أن ترتفع درجة الحرارة بسرعة وبوتيرة خطيرة داخل سيارة، وفضلاً عن ذلك يمكن أن يكون النزول على جانب الطريق خطيراً.

- ▶ لا تترك الطفل في السيارة وحده دون مراقبة أبداً.
- ▶ لا تدخل الطفل أو تُخرجه إلا من جهة الرصيف.
- ▶ توفَّق في استراحاتٍ منتظمة في الرحلات الطويلة كي تمنح الطفل فرصةً للحركة واللعب.

خطر التعرُّض للإصابة بسبب جزء الحزام المتدلي

ينتج جزء الحزام المتدلي جراء وجود مناطق في حزام السيارة تكون غير مشدودة على جسم الطفل. يكون لجزء الحزام المتدلي تأثيراً سلبياً على وظيفة الحماية.

- ▶ تحقق ما إذا كان الحزام مشدوداً وليس ملتويًا.
- ▶ تجنَّب الملابس السميكة تحت الحزام.
- ▶ بالنسبة لحزام مقعد السيارة ذي قوة السحب المنخفضة: لاتستخدم XP-PAD.

خطر التعرُّض للإصابة بسبب أغراض غير مُؤمَّنة

يمكن أن تعرِّض الأغراض والأشخاص غير المُؤمَّنين الركاب الآخرين للإصابة في حالة الفرملة الطارئة أو عند وقوع حادث.

- ▶ لا تؤمِّن الطفل أبداً من خلال التثبيت بالحزام على حجرِك.
- ▶ تُثبَّت مساند الظهر لمقاعد السيارة (عشَق مثلاً المقعد الخلفي القابل للطي).
- ▶ أمَّن كل الأغراض الثقيلة أو ذات الحواف الحادة في السيارة (مثلاً على الرف الخلفي).
- ▶ لا تضع أغراضاً في منطقة الأقدام.
- ▶ تأكد أن كل الأشخاص في السيارة مربوطون بحزام بالأمام.
- ▶ تأكد أن المنتج مُؤمَّن دائماً داخل السيارة، حتى وإن لم يكن هناك طفل منقول.

خطر التعرُّض للإصابة بسبب طفل غير مُؤمَّن

إذا حاول الطفل فتح قفل حزام مقعد السيارة، أو حاول إدخال الحزام القفطري في SecureGuard، فيمكن عندئذٍ خطر التعرُّض لإصابة جسيمة قد تُفضي إلى الموت نتيجة فرملة طارئة أو وقوع حادث.

- ▶ أوقف السيارة بصورة آمنة ما إن يكون ذلك ممكناً.
- ▶ تأكد أن مقعد الطفل مُثبَّت بصورة صحيحة.
- ▶ تأكد أن الطفل مُؤمَّن بصورة صحيحة.
- ▶ اشرح للطفل التبعات والمخاطر.

خطر التعرُّض للإصابة بسبب التركيب الخاطئ

إذا رُكِّب المنتج أو أُستخدم على خلاف ما هو موصوف في دليل الاستخدام، فربما تحدث إصاباتٍ جسيمة قد تُفضي إلى الموت.

- ▶ لا تؤمِّن مقعد الطفل أبداً باستخدام حزام ثنائي النقاط.
- ▶ لا يُستخدم إلا على مقعد سيارة مُوجَّه في اتجاه أو عكس اتجاه السير.
- ▶ إذا تم تجهيز مقعد السيارة بحزام وسادة هوائية، فلا تستخدم XP-PAD أو SecureGuard.

▶ التزم بمراعاة توجيهات كتيب السيارة واتبعها.

خطر التعرُّض للإصابة بسبب الوسادة الهوائية الأمامية

الوسائد الهوائية مُخصَّصة لإرجاع البالغين إلى الوراء. إذا كان مقعد الطفل قريباً للغاية من الوسادة الهوائية الأمامية، فقد تنتج عن ذلك إصاباتٍ خفيفة إلى جسيمة.

- ▶ إذا كان مقعد الطفل مؤمَّنًا على مقعد مرافق السائق، فأزح مقعد مرافق السائق إلى الوراء.
- ▶ إذا كان مقعد الطفل مؤمَّنًا على صف المقاعد الثاني أو الثالث، فأزح من ثم المقعد الأمامي المعني إلى الأمام.

▶ التزم بمراعاة توجيهات كتيب السيارة واتبعها.

خطر التعرُّض للإصابة بسبب غياب سطح تلامس

من الضروري أن يلاصق سطح جزء الظهر من مقعد الطفل سطح مقعد السيارة. إذا حال مسند الرأس في مقعد السيارة دون ذلك، فقم بتنفيذ الخطوات التالية.

- ▶ تأكد إذا ما كان كتيب السيارة يسمح بإزالة مسند الرأس.
- ▶ في حال السحاح بذلك، قم بإزالة مسند الرأس وفقاً لكتيب السيارة. أعد تركيب مسند الرأس فوراً بمجرد عدم استخدام مقعد الطفل ملتصقاً بمقعد السيارة.
- ▶ إذا امتنع حدوث ذلك، فاختر مقعد سيارة آخر.

هكذا تتجنَّب حدوث أضرار في السيارة

- ▶ من الممكن أن تتلفاً عطية المقاعد الحساسة في السيارة.
- ▶ استخدم وسادة مقعد الأطفال BRITAX RÖMER. ويمكن الحصول عليه بصورة منفصلة.

خطر التعرُّض للإصابة بسبب قفل حزام طويل للغاية

يؤثر موضع قفل الحزام على وظيفة حماية مقعد الطفل.

- ▶ اختر مقعداً مختلفاً للسيارة إذا كان قفل حزام مقعد السيارة يقع في دليل الحزام الأخضر الداكن أو أمامه.
- ▶ توجَّه إلى تاجرِك المتخصص في حال الشك.

التنظيف والعناية

لا تستخدم أبدًا مقعد الطفل بدون غطاء المقعد

يعتبر غطاء المقعد مُكوّن سلامة مُكْمَل لمقعد الطفل. وإذا لم يُستخدم غطاء المقعد، فقد يؤدي ذلك إلى إصابات جسيمة قد تفضي إلى الموت.

▶ اقتصر على استخدام أغطية المقاعد البديلة الأصلية من بريتاكس رومر (BRITAX)

.(RÖMER)

▶ تحصل على أغطية المقاعد البديلة من تاجر المتخصص.

BRITAX RÖMER Child Safety EMEA

www.britax-roemer.com | contact@britax.com



BRITAX RÖMER Kindersicherheit GmbH

Theodor-Heuss-Straße 9
89340 Leipheim
Germany

+49 (0) 8221 3670 199

BRITAX Excelsior Limited

1 Churchill Way West
Andover
Hampshire SP10 3UW
United Kingdom

+44 (0) 1264 386034

BRITAX Nordiska Barn AB

Jörgen Kocksgatan 4
SE-211 20 Malmö
Sweden

**britax
römer**

OPERATING MANUAL

KIDFIX i-SIZE

KIDFIX M i-SIZE

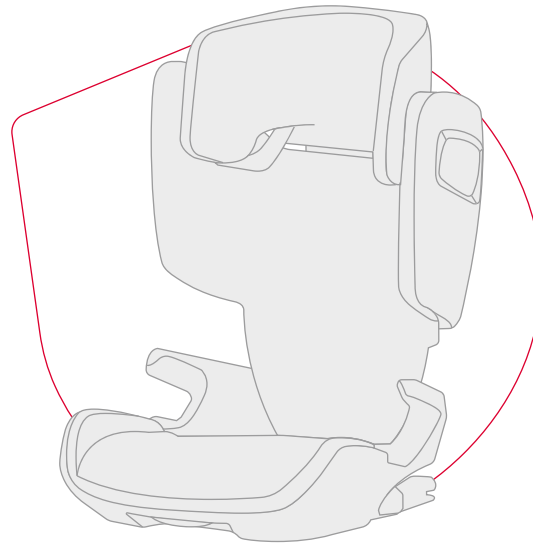
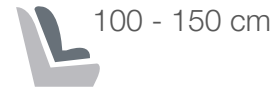

ERL

2000035149 2/2 A8

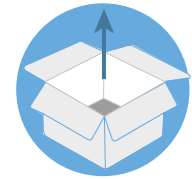

KIDFIX i-SIZE / KIDFIX M i-SIZE

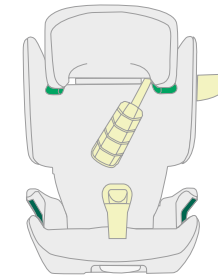

KIDFIX i-SIZE
SICT



XP-PAD
SecureGuard

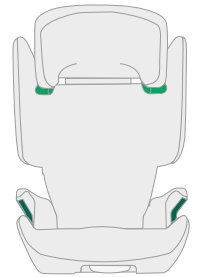

KIDFIX M i-SIZE



**SAFETY
MANUAL**



**OPERATING
MANUAL**

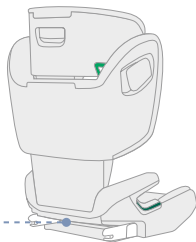

BRITAX RÖMER Child Safety EMEA

www.britax-roemer.com | contact@britax.com

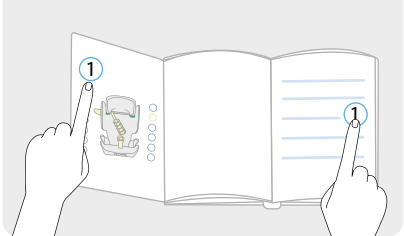

KIDFIX i-SIZE **a** SICT **b** XP-PAD **c** SecureGuard

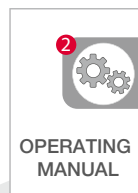
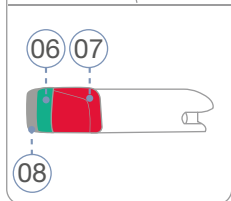
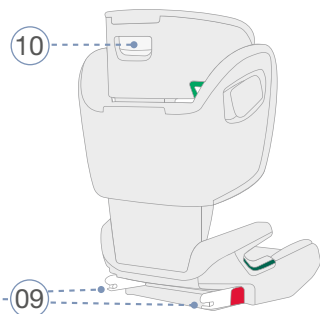
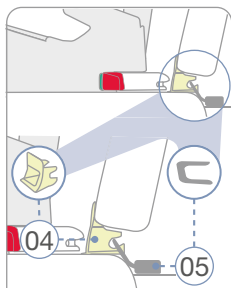
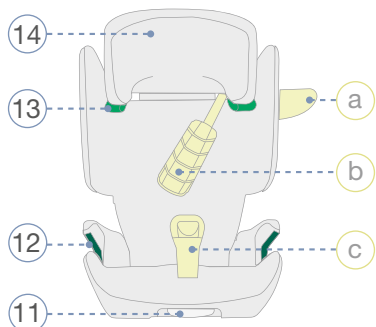
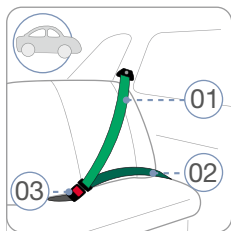

DE Gebrauchsanleitung

HR Upute za uporabu

EN User Guide

SV Bruksanvisning

FR Mode d'emploi

NO Bruksanvisning

ES Instrucciones

FI Käyttöohje

PT Manual de instruções

BG Упътване за употреба

IT Istruzioni per l'uso

RO Instrucțiuni de utilizare

RU Инструкция по эксплуатации

TR Kullanım Kılavuzu

DA Brugsvejledning

ET Kasutusjuhend

NL Gebruiksaanwijzing

LV Lietošanas instrukcija

PL Instrukcja użytkowania

LT Naudojimo instrukcija

CS Návod k použití

SR Uputstvo za korišćenje

SK Návod na použitie

EL Οδηγίες χρήσης

HU Használati útmutató

UK Інструкція з експлуатації

SL Navodila za uporabo

AR مَادخست الال لىلد



1



77



59



93



69



73



DE	Bedienungshinweise	HR	Upute za rukovanje
EN	Operating information	SV	Användningsinformation
FR	Consignes d'utilisation	NO	Bruksanvisning
ES	Instrucciones de uso	FI	Käyttöohjeet
PT	Indicações de utilização	BG	Указания за употреба
IT	Istruzioni per l'uso	RO	Instrucțiuni de utilizare
RU	Инструкции по обращению	TR	Kullanma bilgileri
DA	Betjeningsvejledning	ET	Käsitsusjuhised
NL	Gebruiksaanwijzing	LV	Lietošanas norādes
PL	Wskazówki obsługi	LT	Naudojimo nurodymai
CS	Pokyny k obsluze	SR	Uputstvo za rukovanje
SK	Pokyny na obsluhu	EL	Υποδείξεις χειρισμού
HU	Kezelési tudnivalók	UK	Інструкції з поводження
SL	Navodila za upravljanje	AR	لي غش تال تامي لغت

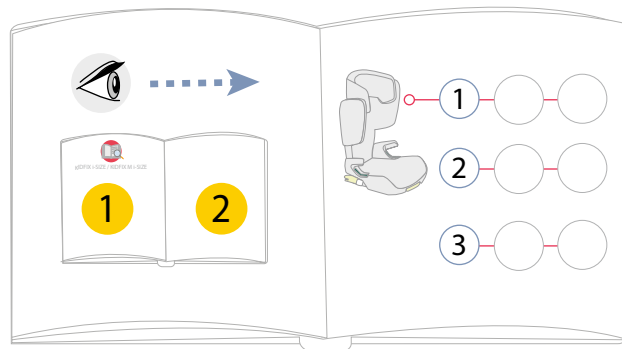

DE	3	CS	23	RO	41
EN	5	SK	25	TR	43
FR	7	HU	27	ET	45
ES	9	SL	29	LV	47
PT	11	HR	31	LT	49
IT	13	SV	33	SR	51
RU	15	NO	35	EL	53
DA	17	FI	37	UK	55
NL	19	BG	39	AR	58
PL	21				



01 Diagonalgurt

02 Beckengurt

03 Fahrzeuggurtschloss

04 Einführhilfe

05 ISOFIX-Haltebügel

06 Grüne Fläche

07 Rote Lösetaste

08 Sicherungstaste

09 ISOFIX-Rastarme

10 Verstelltaste

11 ISOFIX-Einstelltaste

12 Dunkelgrüne Gurtführung

13 Hellgrüne Gurthalterung

14 Kopfstütze

⚠️ WARNUNG! Diese Bedienungsbrochüre und die separate Sicherheitsbrochüre sind Bestandteil des Produkts und tragen zu einer sicheren Verwendung bei. Nichtbeachtung kann zu schweren bis tödlichen Verletzungen führen. Bei Unklarheiten Produkt nicht verwenden und sofort Fachhändler kontaktieren.

Verwendungszweck

Dieses Produkt ist entsprechend den Anforderungen der europäischen Norm für Kindersicherheitseinrichtungen UN ECE R129/03 ausgelegt, geprüft und zugelassen. Dieses Produkt ist ausschließlich zur Sicherung eines Kindes im Fahrzeug bestimmt.

Körpergröße des Kindes: 100 cm – 150 cm

Bei einzelnen Fahrzeugen kann die Kopfstütze des Kindersitzes platzbedingt nicht maximal ausgefahren werden. Verwenden Sie den Kindersitz bei diesen Fahrzeugen ausschließlich für Körpergrößen zwischen 100 cm und 135 cm.

Das Produkt ist für die Verwendung mit als auch für die Verwendung ohne folgender Bauteile zugelassen: XP-PAD, SecureGuard und SICT-Element. Die Zulassung erlischt, sobald Sie an diesem Produkt etwas verändern. Änderungen darf ausschließlich der Hersteller vornehmen. Die Aufkleber am Produkt sind wichtiger Bestandteil des Produkts.

- ▶ Keine Änderungen vornehmen.
- ▶ Aufkleber nicht entfernen.

☞ Für KIDFIX i-SIZE gilt: Die einzige erlaubte Modifikation ist das Entfernen des SecureGuards, des XP-PADs oder des SICT-Elements.

Vor jeder Autofahrt Befestigung prüfen:

- Der Beckengurt liegt in der linken und rechten dunkelgrünen Gurtführung.
- Der Beckengurt verläuft auf beiden Seiten so tief wie möglich über den Hüften des Kindes.
- Der Diagonalgurt liegt auf der Seite des Fahrzeuggurtschlosses in der dunkelgrünen Gurtführung.
- Der Diagonalgurt liegt in der hellgrünen Gurthalterung.
- Der Diagonalgurt führt schräg nach hinten vom Kindersitz weg.
- Das Fahrzeuggurtschloss liegt **weder** in **noch** vor der dunkelgrünen Gurtführung.
- Der Fahrzeuggurt ist straff gespannt und **nicht** verdreht.
- Das Kind ist richtig angeschnallt.

Zusätzlich bei KIDFIX i-SIZE beachten:

- Der Beckengurt liegt in dem SecureGuard.
- Der Diagonalgurt liegt **nicht** in dem SecureGuard.
- Das SICT-Element und das XP-PAD sind korrekt installiert.

Zusätzlich bei Verwendung von ISOFIX beachten:

- Die Grüne Fläche ist auf beiden ISOFIX-Rastarmen sichtbar.

Reinigen und pflegen

- ▶ Kunststoffteile mit Seifenlauge reinigen.
- ▶ Keine scharfen Reinigungsmittel verwenden (wie z. B. Lösungsmittel).

Entsorgen

- ▶ Entsorgungsbestimmungen Ihres Landes beachten.
- ▶ Produkt nicht demontieren.



- 01 Diagonal belt
- 02 Lap belt
- 03 Seat belt lock
- 04 Insertion aid
- 05 ISOFIX installation bracket
- 06 Green area
- 07 Red release button
- 08 Locking button
- 09 ISOFIX locking arms
- 10 Adjustment button
- 11 ISOFIX adjustment button
- 12 Dark-green belt guide
- 13 Light-green belt holder
- 14 Headrest

 **WARNING! This operating manual and the separate are components of the product and contribute to its safe use. Non-compliance may lead to serious or even fatal injuries. If in doubt, do not use product and immediately contact your retailer.**

Intended use

This product has been designed, tested and certified according to the requirements of the European Standard for Child Safety Equipment UN ECE R129/03.

Height of child: 100 cm – 150 cm

In some vehicles, the headrest of the child seat cannot be fully extended due to lack of space. Use the child seat in these vehicles only for child sizes between 100 cm and 135 cm.

This product is designed exclusively for securing a child in a vehicle. The product is approved for use both with and without the following components: XP-PAD, SecureGuard and SICT-Element.

This approval is invalidated if you make any modifications to this product. Changes may only be made by the manufacturer. The stickers on the product are an important component of the product.

- ▶ Do not make any changes.
- ▶ Do not remove stickers.

 The following applies to KIDFIX i-SIZE: the only modification allowed is removal of the SecureGuard, the XP-PAD or the SICT element.

Check fastening before each car journey:

- The lap belt sits in the left and right dark-green belt guides.
- The lap belt sits as low as possible over the child's hips on both sides.
- The diagonal belt sits in the dark-green belt guide on the side of the seat belt lock.
- The diagonal belt sits in the light-green belt guide.
- The diagonal belt leads diagonally to the back from the child seat.
- The vehicle seat lock is **neither** in **nor** in front of the dark-green belt guide.
- The seat belt is pulled tight and **not** twisted.
- The child is correctly strapped in.

In addition, for the KIDFIX i-SIZE, please also note:

- The lap belt is in the SecureGuard.
- The diagonal belt is **not** in the SecureGuard.
- The SICT element and the XP-PAD are installed correctly.

When using ISOFIX, please also note:

- The green area is visible on both ISOFIX locking arms.

Cleaning and care

- ▶ Clean plastic parts with soapy water.
- ▶ Do not use abrasive cleaning agents (e.g. solvents).

Disposal

- ▶ Observe the disposal regulations in your country.
- ▶ Do not dismantle product.



- 01 Sangle diagonale
- 02 Ceinture ventrale
- 03 Boucle de ceinture de sécurité
- 04 Aide à l'insertion
- 05 Étrier de fixation ISOFIX
- 06 Surface verte
- 07 Touche rouge de déverrouillage
- 08 Touche de verrouillage
- 09 Bras à encliqueter ISOFIX
- 10 Bouton de réglage
- 11 Touche de réglage ISOFIX
- 12 Guide vert foncé de ceinture
- 13 Support vert clair pour sangle
- 14 Appuie-tête

⚠ AVERTISSEMENT ! Cette brochure explicative et la brochure de sécurité séparée font partie intégrante du produit et contribuent à une utilisation sûre. Le non-respect de celui-ci peut entraîner des blessures graves ou mortelles. En cas de doute, n'utilisez pas le produit et contactez immédiatement votre revendeur spécialisé.

Utilisation prévue

Ce produit est conçu, contrôlé et homologué conformément aux exigences de la norme européenne pour dispositif de sécurité enfant (UN ECE R129/03).

Taille de l'enfant : 100 cm – 150 cm

Dans certains véhicules, l'appuie-tête du siège enfant ne peut pas être sorti au maximum pour des raisons de place. Dans ces véhicules, utilisez le siège enfant uniquement pour si l'enfant mesure entre 100 cm et 135 cm.

Ce produit est exclusivement destiné à sécuriser un enfant dans le véhicule. Le produit est approuvé pour une utilisation avec et sans les composants suivants : XP-PAD, SecureGuard et élément SICT.

Ce produit perd son homologation dès que vous réalisez des modifications. Toute modification doit être réalisée exclusivement par le fabricant. Les autocollants sur le produit sont une partie importante du produit.

- ▶ Ne faire aucun changement.
- ▶ Ne pas retirer les autocollants.

☞ Pour KIDFIX i-SIZE : la seule modification autorisée est la suppression du SecureGuard, du XP-PAD ou de l'élément SICT.

Vérifier la fixation avant chaque voyage en voiture :

- la ceinture ventrale se trouve dans les guides gauche et droit vert foncé.
- La ceinture ventrale passe aussi bas que possible sur les hanches de l'enfant, des deux côtés.
- La sangle diagonale se trouve sur le côté de la boucle de ceinture de sécurité, dans le guide vert foncé.
- La sangle diagonale se trouve dans le support vert clair.
- La sangle diagonale mène en diagonale vers l'arrière à partir du siège pour enfant.
- La boucle de ceinture de véhicule n'est **ni** dans **ni** devant le guide de ceinture vert foncé.
- La ceinture de sécurité est bien tendue et n'est **pas** tordue.
- L'enfant est bien attaché.

Pour KIDFIX i-SIZE, il faut également observer que :

- la ceinture ventrale se trouve dans le SecureGuard.
- la sangle diagonale ne se trouve **pas** dans le SecureGuard.
- L'élément SICT et le XP-PAD sont correctement installés.

Remarque supplémentaire en cas d'utilisation d'ISOFIX :

- On peut voir la surface verte sur les deux bras à encliqueter ISOFIX.

Nettoyer et entretenir

- ▶ Nettoyer les pièces en plastique avec une solution savonneuse.
- ▶ Ne pas utiliser de produits nettoyants agressifs (tels que des solvants).

Mettre au rebut

- ▶ Observer les dispositions de mise au rebut de votre pays.
- ▶ Ne pas démonter le pays.



- 01 Cinturón diagonal
- 02 Cinturón subabdominal
- 03 Hebilla del cinturón del vehículo
- 04 Guía de inserción
- 05 Argolla de sujeción ISOFIX
- 06 Superficie verde
- 07 Botón de desbloqueo rojo
- 08 Botón de bloqueo de seguridad
- 09 Brazos de enganche ISOFIX
- 10 Tecla de ajuste
- 11 Tecla de ajuste ISOFIX
- 12 Guía para el cinturón verde oscuro
- 13 Soporte de la correa verde claro
- 14 Reposacabezas

⚠ ¡ADVERTENCIA! Este folleto de instrucciones y el folleto de seguridad separado son parte integrante del producto y contribuyen a su uso seguro. No observar las instrucciones contenidas en el presente manual puede resultar en lesiones graves o incluso mortales. En caso de duda, no utilice el producto y contacte inmediatamente con su distribuidor especializado.

Uso previsto

Este producto ha sido diseñado, probado y homologado conforme a las exigencias de la norma europea para dispositivos de seguridad para niños UN ECE R129/03.

Altura del niño: 100 cm - 150 cm

En algunos vehículos, el reposacabezas del asiento infantil no se puede sacar al máximo debido al espacio reducido. Para estos vehículos, utilice el asiento infantil exclusivamente si la altura del niño está entre 100 cm y 135 cm.

Este producto está destinado exclusivamente para asegurar a un niño en el vehículo. El producto está homologado para su uso con y sin los siguientes componentes: XP-PAD, SecureGuard y elemento SICT.

La homologación deja de ser válida en el momento en que se realice alguna modificación en el producto. Las modificaciones debe efectuarlas exclusivamente el fabricante. Las etiquetas adhesivas en el producto son una parte importante del producto.

- ▶ No realizar ningún cambio.
- ▶ No retirar las etiquetas adhesivas.

☞ Para KIDFIX i-SIZE se aplica: la única modificación permitida es la retirada del SecureGuard, el XP-PAD o el elemento SICT.

Revise la fijación antes de cada viaje en coche:

- El cinturón subabdominal se encuentra en la guía para el cinturón verde oscuro de la izquierda y derecha.
- El cinturón subabdominal pasa lo más bajo posible sobre las caderas del niño en ambos lados.
- El cinturón diagonal se encuentra en el lado de la hebilla del cinturón del vehículo en la guía para el cinturón de color verde oscuro.
- El cinturón diagonal se encuentra en el soporte de la correa de color verde claro.
- El cinturón diagonal transcurre diagonalmente desde el asiento para niños hacia atrás.
- La hebilla del cinturón del vehículo no se encuentra **en o delante** de la guía para el cinturón de color verde oscuro.
- El cinturón de seguridad del vehículo queda tenso y **no** está retorcido.
- El niño se ha abrochado correctamente.

Observar adicionalmente con KIDFIX i-SIZE:

- El cinturón subabdominal se encuentra en el SecureGuard.
- El cinturón diagonal **no** se encuentra en el SecureGuard.
- El elemento SICT y el XP-PAD se han instalado correctamente.

Observar adicionalmente con la utilización del sistema ISOFIX:

- En ambos brazos de enganche ISOFIX debe verse la superficie de color verde.

Limpieza y cuidado

- ▶ Limpie las piezas de plástico con lejía con detergente.
- ▶ No utilice detergentes agresivos (como, por ejemplo, diluyentes).

Eliminación

- ▶ Observe y siga las disposiciones de eliminación vigentes en su país.
- ▶ No desmonte el producto.



- 01 Cinto diagonal
- 02 Cinto abdominal
- 03 Fecho do cinto do veículo
- 04 Guia de inserção
- 05 Estribo de retenção ISOFIX
- 06 Superfície verde
- 07 Botão para soltar vermelho
- 08 Botão de segurança
- 09 Conectores ISOFIX
- 10 Botão de ajuste
- 11 Botão de ajuste ISOFIX
- 12 Guia do cinto verde
- 13 Suporte do cinto verde-claro
- 14 Apoio para a cabeça

⚠ AVISO! Estas instruções de utilização e as instruções de segurança separadas são parte integrante do produto e contribuem para uma utilização segura do mesmo. A inobservância pode causar ferimentos graves, que podem ser fatais. Em caso de dúvidas, não use o produto e contacte imediatamente o comerciante.

Finalidade

Este produto está equipado, verificado e aprovado de acordo com os requisitos da norma europeia para equipamentos de segurança infantil UN ECE R129/03.

Altura da criança: 100 cm – 150 cm

Em alguns veículos, não é possível estender ao máximo o apoio de cabeça da cadeira de criança por restrições de espaço. Nestes veículos, utilizar apenas a cadeira de criança para alturas entre 100 cm e 135 cm.

Este produto destina-se exclusivamente à fixação de uma criança no veículo. O produto está aprovado para uso com e sem os seguintes componentes: XP-PAD, SecureGuard e SICT-Element.

A homologação extingue-se se efetuar alterações neste produto. As alterações devem ser efetuadas exclusivamente pelo fabricante. Os autocolantes no produto são um componente importante do produto.

- ▶ Não proceda a alterações.
- ▶ Não remova autocolantes.

☞ Aplica-se a KIDFIX i-SIZE: A única modificação permitida é a remoção do SecureGuard, o P-PAD ou SICT-Element.

Antes de cada viagem de automóvel, verificar a fixação:

- O cinto abdominal está na guia do cinto verde-escura esquerda e direita.
- O cinto abdominal passa o mais baixo possível sobre as ancas da criança em ambos os lados.
- O cinto diagonal está no lado do fecho do cinto do veículo na guia do cinto verde-escura.
- O cinto diagonal está no suporte do cinto verde-claro.
- O cinto diagonal passa de forma oblíqua para trás, para fora da cadeira de criança.
- O fecho de cinto automóvel **não** está em **nem** à frente do guia do cinto verde-escuro.
- O cinto automóvel está apertado e **não** torcido.
- A criança está corretamente colocada.

Observar também a respeito do KIDFIX i-SIZE:

- O cinto abdominal encontra-se no SecureGuard.
- O cinto diagonal **não** se encontra no SecureGuard.
- O SICT-Element e o XP-PAD estão corretamente instalados.

Quando utilizar ISOFIX, deve ainda observar:

- A área verde é visível nos dois conectores ISOFIX.

Limpar e conservar

- ▶ Limpe as peças de plástico com água com sabão.
- ▶ Não use produtos de limpeza agressivos (como p. ex. solventes).

Eliminação

- ▶ Respeite as disposições do seu país relativas à eliminação.
- ▶ Não desmonte o produto.



- 01 Cintura diagonale
- 02 Cintura addominale
- 03 Fibbia della cintura del veicolo
- 04 Ausilio per l'inserimento
- 05 Staffa di fissaggio ISOFIX
- 06 Area verde
- 07 Pulsante di rilascio rosso
- 08 Pulsante di sicurezza
- 09 Bracci di arresto ISOFIX
- 10 Pulsante di regolazione
- 11 Pulsante di regolazione ISOFIX
- 12 Guida per la cintura verde scuro
- 13 Guida per la cintura verde chiaro
- 14 Poggiatesta

⚠ ATTENZIONE! Il presente manuale operativo e il manuale di sicurezza separato sono parte integrante del prodotto e contribuiscono ad un utilizzo sicuro. La mancata osservanza delle istruzioni può causare lesioni gravi e mortali. In caso di dubbio, non utilizzare il prodotto e contattare immediatamente il rivenditore specializzato.

Destinazione d'uso

Questo prodotto è progettato, collaudato e omologato conformemente ai requisiti previsti dalla normativa europea per i dispositivi di sicurezza per bambini UN ECE R129/03.

Altezza del bambino: 100 cm – 150 cm

In alcuni veicoli, il poggiatesta del seggiolino non può essere esteso al massimo a causa di limitazioni di spazio. Utilizzare il seggiolino su questi veicoli solo per persone di altezza compresa tra 100 cm e 135 cm.

Questo prodotto è destinato esclusivamente ad assicurare un bambino nel veicolo. Il prodotto può essere utilizzato con e senza i seguenti componenti: XP-PAD, SecureGuard ed elemento SICT.

L'omologazione decade non appena vengono apportate modifiche al prodotto. Eventuali modifiche possono essere apportate esclusivamente dal produttore. Gli adesivi sul prodotto sono una parte importante del prodotto.

- ▶ Non apportare modifiche.
- ▶ Non rimuovere gli adesivi.

☞ Per KIDFIX i-SIZE vale quanto segue: l'unica modifica consentita è la rimozione del SecureGuard, dell'XP-PAD o dell'elemento SICT.

Prima di ogni viaggio controllare quanto segue:

- La cintura addominale deve trovarsi nella guida per la cintura verde scuro sinistra e destra.
- La cintura addominale scorre il più in basso possibile sopra i fianchi del bambino su entrambi i lati.
- La cintura diagonale si trova sul lato della fibbia della cintura del veicolo nella guida per la cintura verde scuro.
- La cintura diagonale si trova nel supporto cintura verde chiaro.
- La cintura diagonale passa diagonalmente all'indietro rispetto al seggiolino.
- La fibbia della cintura del veicolo non si trova **né** nella guida della cintura verde scuro **né** davanti.
- La cintura del veicolo è tesa e **non** ritorta.
- Il bambino è allacciato correttamente.

Per il KIDFIX i-SIZE rispettare anche quanto segue:

- La cintura addominale si trova nel SecureGuard.
- La cintura diagonale **non** si trova nel SecureGuard.
- L'elemento SICT e l'XP-PAD sono correttamente installati.

Ulteriori indicazioni da rispettare con l'uso di ISOFIX:

- L'area verde è visibile su entrambi i bracci di arresto ISOFIX.

Pulizia e cura

- ▶ Pulire le parti in plastica con acqua saponata.
- ▶ Non utilizzare detergenti aggressivi (come solventi).

Smaltimento

- ▶ Rispettare le disposizioni in materia di smaltimento vigenti nel proprio paese.
- ▶ Non smontare il prodotto.



- 01 Диагональный ремень
- 02 Поясной ремень
- 03 Замок автомобильного ремня
- 04 Направляющая
- 05 Скоба крепления ISOFIX
- 06 Зелёная зона
- 07 Красная кнопка разблокировки
- 08 Предохранительная кнопка
- 09 Запорные рычаги ISOFIX
- 10 Кнопка регулировки
- 11 Кнопка настройки ISOFIX
- 12 Тёмно-зелёная направляющая ремня
- 13 Светло-зелёный держатель ремня
- 14 Подголовник

⚠ ПРЕДУПРЕЖДЕНИЕ! Настоящая брошюра по эксплуатации и отдельная брошюра по безопасности являются составной частью изделия и призваны обеспечить его безопасное использование. Несоблюдение руководства может привести к серьёзным или смертельным травмам. Если возникли какие-либо неясности, не используйте изделие и немедленно обратитесь в специализированный магазин, где вы купили изделие.

Применение по назначению

Настоящее изделие было сконструировано, испытано и разрешено к применению в соответствии с требованиями европейского стандарта для устройств детской безопасности ЕЭК ООН R129/03.

Рост ребёнка: 100-150 см

В некоторых автомобилях подголовник детского автокресла не удаётся максимально выдвинуть из-за ограниченного места. Используйте детское автокресло в этих автомобилях только для детей ростом от 100 до 135 см.

Настоящее изделие предназначено исключительно для безопасного размещения ребёнка в автомобиле. Изделие разрешено к применению со следующими компонентами, а также без них: XP-PAD, SecureGuard и элемент SICT.

Разрешение на применение утрачивает силу, как только вы внесёте какие-либо изменения в настоящее изделие. Изменения разрешается вносить только производителю. Наклейки на изделии являются важной составной частью изделия.

- ▶ Не вносите никаких изменений в изделие.
- ▶ Не удаляйте наклейки.

☞ В отношении KIDFIX i-SIZE действует правило: единственное допустимое изменение – это удаление SecureGuard, XP-PAD или элемента SICT.

Перед каждой поездкой проверяйте крепление:

- Поясной ремень находится в левой и правой тёмно-зеленой направляющей ремня.
- Поясной ремень с обеих сторон проходит как можно ниже по бёдрам ребенка.
- Диагональный ремень находится сбоку от замка автомобильного ремня в тёмно-зеленой направляющей ремня.
- Диагональный ремень находится в светло-зелёном держателе ремня.
- Диагональный ремень отходит по диагонали назад от детского кресла.
- Замок автомобильного ремня не расположен **ни** в тёмно-зелёной направляющей ремня, **ни** перед ней.
- Автомобильный ремень туго натянут и **не** перекручен.
- Ребёнок правильно пристёгнут.

В отношении KIDFIX i-SIZE дополнительно должны соблюдаться следующие моменты:

- Поясной ремень находится в SecureGuard.
- Диагональный ремень **не** находится в SecureGuard.
- Элемент SICT и XP-PAD установлены правильно.

При использовании ISOFIX дополнительно должны соблюдаться следующие моменты:

- Зелёная зона видна на обоих запорных рычагах ISOFIX.

Чистка и уход

- ▶ Пластиковые детали очищайте мыльным раствором.
- ▶ Не используйте агрессивные чистящие средства (например, растворители).

Утилизация

- ▶ Соблюдайте правила и нормы по утилизации, действующие в вашей стране.
- ▶ Не разбирайте изделие.



01 Diagonalsele

02 Hoftesele

03 Selelås

04 Indføringshjælp

05 ISOFIX-holdebøjle

06 Grøn flade

07 Rød løsneknop

08 Låseknop

09 ISOFIX-låsearme

10 Indstillingsknop

11 ISOFIX-indstillingsknop

12 Mørkegrøn seleføring

13 Lysegrøn seleholder

14 Nakkestøtte

⚠ ADVARSEL! Denne betjeningsbrochure og den separate sikkerhedsbrochure er bestanddel af produktet og bidrager til sikker brug. Tilsidesættelse kan medføre alvorlige kvæstelser helt hen til livsfare. Ved uklarheder må produktet ikke anvendes, og forhandleren skal kontaktes straks.

Formål

Dette produkt er dimensioneret, kontrolleret og godkendt iht. kravene i den europæiske standard UN ECE R129/03.

Barnets kropslængde: 100 cm – 150 cm

Ved enkelte køretøjer kan autostolens nakkestøtte pga. Pladsforhold ikke køres helt ud. Brug autostolen i disse køretøjer kun til kropslængder mellem 100 cm og 135 cm.

Dette produkt er udelukkende beregnet til sikring af et barn i bilen. Produktet er godkendt til brug med og også uden følgende komponenter: XP-PAD, SecureGuard og SICT-Element.

Godkendelsen bortfalder, hvis du foretager ændringer på produktet. Ændringer må kun foretages af producenten. Mærkaterne på produktet er vigtige produktbestanddele.

- ▶ Foretag ingen ændringer.
- ▶ Mærkaterne må ikke fjernes.

☞ For KIDFIX iSIZE gælder: Den eneste modificering er fjernelse af SecureGuards, XP-PADs eller SICT-elementer.

Kontrollér fastgørelsen inden hver køretur.

- Hofteselen ligger den mørkegrønne seleføring på venstre og højre side.
- Hofteselen kører på begge sider så så lavt som muligt over barnets hofter.
- Diagonalselen ligger på siden af selelåsen i den mørkegrønne seleføring.
- Diagonalselen ligger i den lysegrønne seleholder.
- Diagonalselen fører skråt bagud væk fra autostolen.
- Køretøjets sikkerhedsselelås ligger **hverken i eller** foran den lysegrønne seleføring.
- Bilens sele er spændt stram og ikke **snoet**.
- Barnet er fastspændt korrekt.

Bemærk desuden ved KIDFIX i-SIZE

- Hofteselen ligger i SecureGuard
- Diagonalselen ligger **ikke** i SecureGuard
- SICT-elementet og XP-PAD er installeret korrekt.

Bemærk desuden ved brug af ISOFIX.

- Den grønne flade er synlig på begge ISOFIX-låsearme.

Rengøring og pleje

- ▶ Rengør kunststofdele med sæbevand.
- ▶ Brug ingen stærke rengøringsmidler (som f.eks. opløsningsmidler).

Bortskaffelse

- ▶ Følg forskrifterne vedrørende affaldshåndtering i dit land.
- ▶ Produktet må ikke demonteres.



- 01 Diagonale gordel
- 02 Heupgordel
- 03 Voertuig-gordelslot
- 04 Insteekhulp
- 05 ISOFIX-bevestigingsbeugel
- 06 Groen vlak
- 07 Rode ontgrendelingsknop
- 08 Veiligheidsknop
- 09 ISOFIX-bevestigingsarm
- 10 Verstelknop
- 11 ISOFIX-instelknop
- 12 Donkergroene gordelgeleiding
- 13 Lichtgroene gordelhouder
- 14 Hoofdsteen

⚠ WAARSCHUWING! Deze brochure voor gebruik en de aparte veiligheidsbrochure maken deel uit van het product en dragen bij aan een veilig gebruik. Het niet naleven kan ernstig tot dodelijk letsel tot gevolg hebben. Gebruik in geval van onduidelijkheden het product niet en neem direct contact op met de specialzaak.

Gebruiksdoeleinde

Dit product is ontworpen, gecontroleerd en goedgekeurd overeenkomstig de vereisten van de Europese norm voor veiligheidsvoorzieningen voor kinderen UN ECE R129/03.

Lichaamslengte van het kind: 100 cm - 150 cm

Bij enkele voertuigen kan de hoofdsteen van het kinderzitje door het ruimteaanbod niet helemaal worden uitgeschoven. Gebruik het kinderzitje bij deze voertuigen uitsluitend voor lichaamslengtes tussen 100 cm en 135 cm.

Dit product is alleen bedoeld om een kind in de auto te beveiligen. Het product is goedgekeurd voor het gebruik met alsook voor het gebruik zonder de volgende componenten: XP-PAD, SecureGuard en SICT-element.

De goedkeuring vervalt zodra er wijzigingen aan het product worden aangebracht. Wijzigingen mogen alleen door de fabrikant worden uitgevoerd. De stickers op het product zijn een belangrijk onderdeel van het product.

- ▶ Breng geen wijzigingen aan.
- ▶ Verwijder de stickers niet.
- ☞ Voor KIDFIX i-SIZE geldt: De enige toegestane wijziging is het verwijderen van de SecureGuard, de XP-PAD of het SICT-element.

Controleer voor elke rit de bevestiging:

- De heupgordel ligt in de linker- en rechter donkergroene gordelgeleiding.
- De heupgordel loopt aan beide zijden zo laag mogelijk over de heupen van het kind.
- De diagonale gordel zit aan de zijkant van het voertuig-gordelslot in de donkergroene gordelgeleiding.
- De diagonale gordel zit in de lichtgroene gordelhouder.
- De diagonale gordel loopt schuin naar achteren weg van het kinderzitje.
- Het gordelslot van het voertuig ligt **noch** in **noch** voor de donkergroene gordelgeleiding.
- De gordel van het voertuig is strak gespannen en **niet** verdraaid.
- Het kind heeft de gordels juist om.

Let bovendien op het volgende bij de KIDFIX i-SIZE:

- De heupgordel ligt in de SecureGuard.
- De diagonale gordel ligt **niet** in de SecureGuard.
- Het SICT-element en het XP-PAD zijn correct geïnstalleerd.

Let bovendien op het volgende bij het gebruik van ISOFIX:

- Het groene vlak is zichtbaar op beide ISOFIX-bevestigingsarmen.

Reiniging en onderhoud

- ▶ Reinig de plastic onderdelen met een zeepsopje.
- ▶ Gebruik geen agressieve reinigingsmiddelen (zoals oplosmiddelen).

Afvoer

- ▶ Neem de afvoervorschriften van uw land in acht.
- ▶ Product niet demonteren.



- 01 Pas poprzeczny
- 02 Pas miednicowy
- 03 Gniazdo klamry pasa samochodowego
- 04 Element pomocniczy
- 05 Zaczep mocujący ISOFIX
- 06 Zielona powierzchnia
- 07 Czerwony przycisk zwalniający
- 08 Przycisk zabezpieczający
- 09 Ramiona zatrzaskowe ISOFIX
- 10 Przycisk regulacyjny
- 11 Przycisk regulacji ISOFIX
- 12 Ciemnozielona prowadnica pasa
- 13 Jasnozielony uchwyt pasa
- 14 Zagłówek

⚠ OSTRZEŻENIE! Niniejsza instrukcja obsługi oraz oddzielna instrukcja bezpieczeństwa stanowią część produktu i przyczyniają się do jego bezpiecznego użytkowania. Nieprzestrzeganie instrukcji może spowodować poważne obrażenia ze śmiercią włącznie. W razie wątpliwości nie używać produktu i niezwłocznie skontaktować się ze specjalistycznym sprzedawcą.

Cel zastosowania

Ten produkt jest zaprojektowany, sprawdzony i dopuszczony do użytku zgodnie z wymogami europejskiej normy dotyczącej urządzeń bezpieczeństwa dla dzieci UN ECE R129/03.

Wzrost dziecka: 100 cm–150 cm

W niektórych pojazdach zagłówek fotelika dziecięcego nie można ze względów przestrzennych maksymalnie wysunąć. W przypadku takich pojazdów wolno używać fotelika dziecięcego tylko przy wzroście dziecka od 100 cm do 135 cm.

Ten produkt jest przeznaczony wyłącznie do zabezpieczania dziecka w pojeździe. Produkt jest dopuszczony do stosowania z następującymi komponentami lub bez nich: XP-PAD, SecureGuard oraz element SICT.

Zezwolenie traci ważność z chwilą dokonywania jakichkolwiek modyfikacji produktu. Modyfikacji może dokonywać wyłącznie producent.

Naklejki na produkcie są ważną częścią produktu.

▶ Nie dokonywać żadnych zmian.

▶ Nie usuwać naklejek.

☞ Dla KIDFIX i-SIZE obowiązuje: jedyną dozwoloną modyfikacją jest usunięcie SecureGuard, XP-PAD lub elementu SICT.

Przed każdą jazdą należy sprawdzić mocowanie:

- Pas miednicowy znajduje się w lewej i prawej ciemnozielonej prowadnicy pasa.
- Pas miednicowy przebiega po obu stronach możliwie jak najniżej nad biodrami dziecka.
- Pas poprzeczny znajduje się po stronie gniazda klamry pasa samochodowego w ciemnozielonej prowadnicy pasa.
- Pas poprzeczny znajduje się w jasnozielonym uchwycie pasa.
- Pas poprzeczny biegnie ukośnie do tyłu od fotelika dziecięcego.
- Gniazdo klamry pasa bezpieczeństwa nie znajduje się **ani** w ciemnozielonej prowadnicy pasa **ani** przed nią.
- Pas bezpieczeństwa jest mocno naprężony i **nie** jest skręcony.
- Dziecko jest prawidłowo zapięte pasami.

Przy KIDFIX i-SIZE należy dodatkowo przestrzegać:

- Pas miednicowy znajduje się w SecureGuard.
- Pas poprzeczny **nie** znajduje się w SecureGuard.
- Element SICT oraz XP-PAD są prawidłowo zainstalowane.

Dodatkowe wskazówki do przestrzegania przy używaniu ISOFIX:

- Zielona powierzchnia jest widoczna na obu ramionach zatrzaskowych ISOFIX.

Czyszczenie i konserwacja

- ▶ Wyczyścić części z tworzywa sztucznego ługiem mydlanym.
- ▶ Nie używać ostrych środków czyszczących (takich jak rozpuszczalniki).

Utylizacja

- ▶ Przestrzegać przepisów dotyczących utylizacji obowiązujących w danym państwie.
- ▶ Nie demontować produktu.



- 01 Diagonální pás
- 02 Pánvový pás
- 03 Zámek bezpečnostního pásu vozidla
- 04 Pomůcka k vkládání
- 05 Držák ISOFIX
- 06 Zelená plocha
- 07 Červené uvolňovací tlačítko
- 08 Pojistné tlačítko
- 09 Úchyty ISOFIX
- 10 Přestavovací tlačítko
- 11 Nastavovací tlačítko ISOFIX
- 12 Tmavozelené vedení pásu
- 13 Světle zelené vedení pásu
- 14 Opěrka hlavy

VAROVÁNÍ! Tato brožura o obsluze a samostatná brožura o bezpečnosti jsou součástí výrobku a přispívají k jeho bezpečnému používání. Následkem nedodržení může dojít ke smrtelným zraněním. V případě nejasností výrobek nepoužívejte a okamžitě kontaktujte specializovaného prodejce.

Účel použití

Tento výrobek byl navržený, testovaný a schválený v souladu s požadavky evropské normy pro dětská bezpečnostní zařízení UN ECE R129/03.

Tělesná výška dítěte: 100 cm – 150 cm

U určitých typů vozidel se může stát, že se hlavová opěrka dětské sedačky nebude moci úplně vysunout kvůli nedostatku místa. V případě takových vozidel použijte dětskou sedačku pouze pro tělesnou výšku mezi 100 cm a 135 cm.

Tento výrobek je určený pouze k zajištění dítěte ve vozidle. Výrobek je schválený k použití s následujícími komponenty nebo bez nich: XP-PAD, SecureGuard a prvek SICT.

Upravením výrobku se schválení stává neplatným. Změny smí provádět výhradně výrobce. Nálepky na výrobku jsou důležitou součástí výrobku.

- ▶ Neprovádějte žádné změny.
- ▶ Neodstraňujte nálepky.

☞ Pro KIDFIX i-SIZE platí: Jedinou povolenou úpravou je odstranění SecureGuard, XP-PAD nebo prvku SICT.

Před každou jízdou zkontrolujte upevnění:

- Pánvový pás se nachází v levém a pravém tmavozeleném vedení pásu.
- Pánvový pás je veden na obou stranách co nejnižší přes boky dítěte.
- Diagonální pás se nachází na boční straně zámku bezpečnostního pásu vozidla v tmavozeleném vedení pásu.
- Diagonální pás se nachází ve světlezeleném držáku pásu.
- Diagonální pás vede šikmo dozadu od dětské sedačky.
- Zámek bezpečnostního pásu vozidla **není** uvnitř **ani** před tmavozeleným vedením pásu.
- Bezpečnostní pás vozidla je pevně napnutý a **není** zkroutený.
- Dítě je správně připoutané.

U KIDFIX i-SIZE navíc dodržujte:

- Pánvový pás se nachází v SecureGuard.
- Diagonální pás se **nenachází** v SecureGuard.
- Prvek SICT a XP-PAD jsou správně nainstalovány.

Při použití ISOFIX navíc dodržujte

- Zelená plocha je viditelná na obou úchytech ISOFIX.

Čištění a ošetřování

- ▶ Plastové díly očistěte mýdlovou vodou.
- ▶ Nepoužívejte agresivní čisticí prostředky (např. rozpouštědla).

Likvidace

- ▶ Dodržujte ustanovení o likvidaci platná ve vaší zemi.
- ▶ Neprovádějte demontáž výrobku.



- 01 Diagonálny pás
- 02 Panvový pás
- 03 Zámok bezpečnostného pásu vozidla
- 04 Pomôcka na vkladanie
- 05 Držiak ISOFIX
- 06 Zelená plocha
- 07 Červené uvoľňovacie tlačidlo
- 08 Poistné tlačidlo
- 09 Úchyt ISOFIX
- 10 Tlačidlo nastavenia
- 11 Tlačidlo nastavenia ISOFIX
- 12 Tmavozelené vedenie pásu
- 13 Svetlozelený držiak pásu
- 14 Opierka hlavy

VAROVANIE! Táto brožúra o obsluhu a samostatná brožúra o bezpečnosti sú súčasťou výrobku a prispievajú k jeho bezpečnému používaniu. Nedodržanie môže mať za následok smrteľné zranenia. V prípade nejasností výrobok nepoužívajte a okamžite kontaktujte špecializovaného predajcu.

Účel použitia

Tento výrobok bol navrhnutý, testovaný a schválený v súlade s požiadavkami európskej normy pre detské bezpečnostné zariadenia UN ECE R129/03.

Telesná výška dieťaťa: 100 cm – 150 cm

V určitých typoch vozidiel sa môže stať, že sa hlavová opierka detskej sedačky nebude dať úplne vytiahnuť kvôli nedostatku miesta. V takýchto vozidlách použite detskú sedačku výlučne pre telesnú výšku medzi 100 cm a 135 cm.

Tento výrobok je určený iba na zaistenie dieťaťa vo vozidle. Výrobok je schválený na použitie s nasledujúcimi komponentmi alebo bez nich: XP-PAD, SecureGuard a prvok SICT.

Upravením výrobku sa schválenie stáva neplatným. Zmeny môže vykonať iba výrobca. Nálepky na výrobku sú dôležitou súčasťou výrobku.

- ▶ Nevykonávajte žiadne zmeny.
- ▶ Neodstraňujte nálepky.

Pre KIDFIX i-SIZE platí: Jedinou povolenou úpravou je odstránenie SecureGuard, XP-PAD alebo prvku SICT.

Pred každou jazdou skontrolujte upevnenie:

- Panvový pás leží v ľavom a pravom tmavozelenom vedení pásu.
- Panvový pás je vedený na oboch stranách čo najnižšie cez boky dieťaťa.
- Diagonálny pás leží na bočnej strane zámku bezpečnostného pásu vozidla v tmavozelenom vedení pásu.
- Diagonálny pás leží v svetlozelenom držiaku pásu.
- Diagonálny pás vedie šikmo dozadu od detskej sedačky.
- Zámok bezpečnostného pásu vozidla nie je **ani** vo vnútri, **ani** pred vedením tmavozeleného pásu.
- Bezpečnostný pás vozidla je pevne napnutý a **nie je** skrútený.
- Dieťa je správne pripútané.

Pri KIDFIX i-SIZE nezabudnite ani na nasledovné:

- Panvový pás leží v SecureGuard.
- Diagonálny pás **neleží** v SecureGuard.
- Prvok SICT a XP-PAD sú nainštalované správne.

Pri použití ISOFIX nezabudnite ani na nasledovné:

- Zelená plocha je viditeľná na oboch úchytoch ISOFIX.

Čistenie a ošetrovanie

- ▶ Plastové diely očistite mydlovou vodou.
- ▶ Nepoužívajte agresívne čistiace prostriedky (napr. rozpúšťadlá).

Likvidácia

- ▶ Dodržiavajte predpisy o likvidácii vo vašej krajine.
- ▶ Výrobok nedemontujte.



01 Diagonális öv

02 Medenceöv

03 Jármű övzár

04 Bevezető segédelem

05 ISOFIX tartókengyel

06 Zöld terület

07 Piros kioldó gomb

08 Rögzítőgomb

09 ISOFIX rögzítőkarok

10 Állítógomb

11 ISOFIX beállítógomb

12 Sötétzöld övbújtató

13 Világoszöld övtartó

14 Fejtámla

⚠ FIGYELMEZTETÉS! Ez a kezelési brosúra és a külön biztonsági brosúra a termék részét képezik, és hozzájárulnak annak biztonságos használatához. Figyelmen kívül hagyása súlyos, sőt halálos kimenetelű sérüléseket okozhat. Ha valami nem világos, ne használja a terméket, és azonnal vegye fel a kapcsolatot szakkereskedőjével.

Alkalmazási cél

Ezt a terméket a gyermekek biztonságát szolgáló felszerelésekre vonatkozó UN ECE R129/03 európai szabvány követelményeinek megfelelően méretezték, vizsgálták be és engedélyezték.

A gyermek testmagassága: 100 cm – 150 cm

Egyes járműveknél a gyermekülés fejtámláját nem lehet maximálisan kihúzni. Az ilyen járműveknél a gyermekülést kizárólag 100 cm és 135 cm testmagasság között használja.

Ez a termék kizárólag egy gyermek járműben való rögzítésére szolgál. A termék a következő alkatrészekkel együtt, vagy azok nélkül történő használatára is engedélyezett: XP-PAD, SecureGuard és SICT elem.

Az engedély érvényét veszti, ha a terméken módosításokat végez. Módosításokat kizárólag a gyártó végezhet. A terméken lévő matrica a termék fontos része.

- ▶ Ne végezzen módosításokat.
- ▶ A matricát ne távolítsa el.

☞ A KIDFIX i-SIZE-re az alábbi érvényes: Az egyedüli megengedett módosítás a SecureGuard, az XP-PAD vagy a SICT elem eltávolítása.

Minden utazás előtt ellenőrizze a rögzítést:

- A medenceöv a bal oldali és a jobb oldali sötétzöld övbújtatóban van.
- A medenceöv mindkét oldalon a lehető legmélyebben van a gyermek csípője felett.
- A diagonális öv a jármű övzár oldalán a sötétzöld övbújtatóban van.
- A diagonális öv a világoszöld övtartóban van.
- A diagonális öv ferdén hátrafelé vezet el a gyereküléstől.
- Az autó biztonsági öve nincs **sem** a sötétzöld övbújtatóban, **sem** pedig az előtt.
- A jármű biztonsági öve feszes és **nincs** megcsavarodva.
- A gyermek megfelelően be van csatolva.

Ezen kívül a KIDFIX i-SIZE-nél ügyeljen a következőkre:

- A medenceöv a SecureGuard-ban van.
- A diagonális öv **nincs** a SecureGuard-ban.
- A SICT elem és az XP-PAD megfelelően van felszerelve.

Ezen kívül az ISOFIX használata esetén ügyeljen a következőkre:

- A zöld terület mindkét ISOFIX rögzítőkaron látható.

Tisztítás és ápolás

- ▶ A műanyag alkatrészeket szappanos vízzel tisztítsa meg.
- ▶ Ne használjon erős tisztítószeret (pl. oldószer).

Ártalmatlanítás

- ▶ Az adott országban érvényes ártalmatlanítási rendelkezéseket tartsa be.
- ▶ A terméket ne szerelje szét.



- 01 Diagonalni pas
- 02 Medenični pas
- 03 Zaponka varnostnega pasu vozila
- 04 Pripomoček za vstavljanje
- 05 Pritrdilna točka ISOFIX
- 06 Zelena površina
- 07 Rdeča tipka za sprostitvev
- 08 Tipka za zaklep
- 09 Zaklepni ročici ISOFIX
- 10 Tipka za prestavitev
- 11 Nastavitveni gumb ISOFIX
- 12 Temnozeleno vodilo pasu
- 13 Svetlozeleno držalo pasu
- 14 Naslon za glavo

⚠ OPOZORILO! Ta priročnik za upravljanje in ločen varnostni priročnik sta sestavna dela izdelka in pripomoreta k varni uporabi. Če navodil ne upoštevate, lahko obstaja nevarnost hudih poškodb, tudi s smrtnim izidom. Če karkoli ni jasno, izdelka ne uporabljajte in takoj stopite v stik s specializiranim prodajalcem.

Namen uporabe

Ta izdelek je zasnovan, preizkušen in odobren v skladu z zahtevami evropskega standarda za otroške varnostne naprave UN ECE R129/03.

Telesna višina otroka: 100–150 cm

Pri nekaterih vozilih naslona za glavo na otroškem sedežu zaradi pomanjkanja prostora ni mogoče do konca izvleci. V teh vozilih uporabljajte otroški sedež samo za telesne višine med 100 cm in 135 cm.

Ta izdelek je predviden samo za zavarovanje otroka v vozilu. Izdelek je odobren za uporabo z ali brez naslednjih sestavnih delov: XP-PAD, SecureGuard in element SICT.

Dovoljenje preneha veljati, če izdelek kakorkoli spremenite. Spremembe sme izvajati samo proizvajalec. Nalepke na izdelku so pomemben sestavni del izdelka.

- ▶ Ne izvajajte sprememb.
- ▶ Nalepke ne odstranjujte.
- ☞ Za KIDFIX i-SIZE velja: edina dovoljena sprememba je odstranjevanje SecureGuard, XP-PAD ali elementa SICT.

Pred vsako vožnjo z avtomobilom preverite pritrditev:

- Medenični pas je speljan v levem in desnem temnozelenem vodilu pasu.
- Medenični pas je na obeh straneh speljan čim nižje čez otrokove boke.
- Diagonalni pas na strani zaponke varnostnega pasu leži v temnozelenem vodilu pasu.
- Diagonalni pas leži v svetlozelenem držalu pasu.
- Diagonalni pas je speljan poševno nazaj vstran od otroškega sedeža.
- Zaponka varnostnega pasu vozila **ni niti v niti** pred vodilom pasu.
- Varnostni pas vozila je tesno napet in **ni** zavit.
- Otrok je pravilno pripet.

Pri KIDFIX i-SIZE dodatno upoštevajte:

- Medenični pas leži v SecureGuard.
- Diagonalni pas **ne** leži v SecureGuard.
- Element SICT in XP-PAD sta pravilno nameščena.

Dodatna pravila pri uporabi ISOFIX:

- Zelena površina je vidna na obeh zaklepnih ročicah ISOFIX.

Čiščenje in nega

- ▶ Plastične sestavne dele očistite z milnico.
- ▶ Ne uporabljajte močnih čistil (npr. topil).

Odstranjevanje

- ▶ Upoštevajte predpise za odstranjevanje, ki veljajo v vaši državi.
- ▶ Izdelka ne demontirajte.



- 01 Dijagonalni pojas
- 02 Traka pojasa oko zdjelice
- 03 Kopča za pojas vozila
- 04 Uvodnica
- 05 ISOFIX šipke sidrišta
- 06 Zelena površina
- 07 Crveni gumb za otpuštanje
- 08 Gumb za zaključavanje
- 09 ISOFIX pričvrsnici
- 10 Gumb za namještanje
- 11 ISOFIX gumb za namještanje
- 12 Tamnozeleno vodilica pojasa
- 13 Svijetlozeleno hvatište pojasa
- 14 Uzglavlje

⚠ UPOZORENJE! Ovaj Naputak za rukovanje i zaseban Naputak za sigurnost dio su opreme proizvoda te doprinose njegovoj sigurnoj uporabi. Posljedica njihovog zanemarivanja mogu biti teške do smrtonosne ozljede. U slučaju nedoumice, nemojte koristiti proizvod i odmah se obratite specijaliziranom trgovcu.

Namjena

Ovaj proizvod je konstruiran, ispitan i odobren u skladu sa zahtjevima europske norme UN ECE R129/03 za sustave sigurnog smještaja djece u automobilu.

Tjelesna visina djeteta: 100 cm do 150 cm

Kod pojedinih vozila uzglavlje dječje sjedalice ne može se izvući do kraja zbog nedostatka prostora. Dječju sjedalicu kod takvih vozila koristite samo ako vaše dijete ima visinu od 100 cm do 135 cm.

Ovaj proizvod isključivo je namijenjen za siguran smještaj djeteta u vozilu. Proizvod je odobren za uporabu sa sljedećim elementima i bez njih: XP-PAD, SecureGuard i SICT.

Ako na ovom proizvodu izvršite bilo kakve promjene, to će biti osnova za ukidanje odobrenja. Izmjene smije obavljati isključivo proizvođač. Naljepnice na proizvodu važan su dio proizvoda.

- ▶ Nemojte vršiti nikakve promjene.
- ▶ Nemojte uklanjati naljepnice.

☞ Vrijedi za KIDFIX i-SIZE: jedina dopuštena preinaka je uklanjanje elementa SecureGuard, XP-PAD ili SICT.

Prije svake vožnje provjerite učvršćenje:

- Traka pojasa oko zdjelice nalazi se u lijevoj i desnoj tamnozelenoj vodilici pojasa.
- Traka pojasa oko zdjelice prolazi na objema stranama što dublje preko kukova djeteta.
- Dijagonalni pojas nalazi se na strani kopče za pojas vozila u tamnozelenoj vodilici pojasa.
- Dijagonalni pojas nalazi se u svijetlozelenom hvatištu pojasa.
- Dijagonalni pojas odvodi se koso prema natrag s dječje sjedalice.
- Kopča pojasa vozila ne nalazi se **ni** unutar **ni** ispred tamnozelene vodilice pojasa.
- Pojas sjedala je zategnut i **nije** uvijen.
- Dijete je ispravno vezano.

Dodatna napomena za KIDFIX i-SIZE:

- Traka pojasa oko zdjelice nalazi se u elementu SecureGuard.
- Dijagonalni pojas **ne** nalazi se u elementu SecureGuard.
- Elementi SICT i XP-PAD ispravno su postavljeni.

Dodatne smjernice pri uporabi sustava ISOFIX:

- Na jednom i drugom ISOFIX pričvrstniku vidljiva je zelena površina.

Čišćenje i održavanje

- ▶ Plastične dijelove čistite sapunicom.
- ▶ Nemojte koristiti agresivna sredstva za čišćenje (npr. otapala).

Zbrinjavanje

- ▶ Slijedite propise za zbrinjavanje otpada u Vašoj zemlji.
- ▶ Nemojte demontirati proizvod.



01 Diagonalbälte

02 Midjebälte

03 Bilbälteslås

04 Inträdningshjälp

05 ISOFIX-fästbygel

06 Grön yta

07 Röd lossningsknapp

08 Låsknapp

09 ISOFIX-låsarmar

10 Justeringsknapp

11 ISOFIX-justeringsknapp

12 Mörkgrön bältesstyrning

13 Ljusgrönt bältesfäste

14 Nackstöd

⚠ VARNING! Instruktionsbroschyren och den separata säkerhetsbroschyren ingår i produkten och bidrar till en säker användning. Underlåtenhet att beakta den kan orsaka allvarliga till dödliga personskador. Om något är oklart får produkten inte användas och den specialiserade återförsäljaren måste kontaktas omedelbart.

Användningsändamål

Denna produkt är konstruerad, kontrollerad och godkänd i överensstämmelse med den europeiska standarden för barnsäkerhetssystem UN ECE R129/03.

Barnets kroppslängd: 100 cm till 150 cm

I vissa fordon kan barnstolens nackstöd inte gå upp till sista steget på grund av att utrymmet inte räcker till. I dessa fordon får barnstolen endast användas för kroppslängder mellan 100 cm och 135 cm.

Denna produkt är avsedd endast för säkrande av ett barn i fordonet. Produkten är godkänd för användning med och utan följande komponenter: XP-PAD, SecureGuard och SICT-element.

Godkännandet upphör att gälla så snart du förändrar något på denna produkt. Ändringar får endast utföras av tillverkaren. Klistermärkena på produkten är en viktig del av produkten.

- ▶ Utför inga ändringar.
- ▶ Avlägsna inga klistermärken.

☞ För KIDFIX i-SIZE gäller: den enda tillåtna modifieringen är avlägsnande av SecureGuard, XP-PAD eller SICT-elementet.

Kontrollera fastsättningen före varje bilresa:

- Midjebältet ligger i vänster och höger mörkgrön bältesstyrning.
- Midjebältet går på båda sidor så lågt som möjligt över barnets höfter.
- Diagonalbältet ligger i den mörkgröna bältesstyrningen på bilbälteslåsets sida.
- Diagonalbältet ligger i det ljusgröna bältesfästet.
- Diagonalbältet går snett bort från barnstolen.
- Bilbälteslåset ligger **varken i eller** framför den mörkgröna bältesstyrningen.
- Bilbältet är hårt åtdraget och **inte** vridet.
- Barnet är korrekt fastspänt.

Beakta dessutom vid KIDFIX i-SIZE:

- Midjebältet ligger i SecureGuard.
- Diagonalbältet ligger **inte** i SecureGuard.
- SICT-elementet och XP-PAD är korrekt installerade.

Vid användning av ISOFIX ska dessutom beaktas:

- Den gröna ytan syns på båda ISOFIX-låsarmarna.

Rengöring och skötsel

- ▶ Rengör plastdelar med en tvållösning.
- ▶ Använd inga skarpa rengöringsmedel (såsom till exempel lösningsmedel).

Avfallshantering

- ▶ Beakta nationella bortskaffningsbestämmelser.
- ▶ Demontera inte produkten.



01 Diagonalbelte

02 Magebelte

03 Bilbeltelås

04 Innføringshjelp

05 ISOFIX-festeboyle

06 Grønn flate

07 Rød løsetast

08 Sikringstast

09 ISOFIX-låsearm

10 Justeringsknapp

11 ISOFIX-innstillingsknapp

12 Mørkegrønn belteføring

13 Lysegrønn belteholder

14 Hodestøtte

⚠ ADVARSEL! Denne bruksanvisningen og den separate sikkerhetsbrosjyren er en del av produktet og bidrar til sikker bruk. Manglende overholdelse kan medføre livsfarlige skader. Hvis noe er uklart skal du ikke bruke produktet, men kontakte din forhandler.

Påregnet bruk

Dette produktet er konstruert, kontrollert og godkjent i samsvar med kravene i EUs barnesetestandard UN ECE R129/03.

Barnets høyde: 100 cm – 150 cm

I enkelte kjøretøy kan ikke hodestøtten til barnesetet kjøres maksimalt ut på grunn av plassen. I disse kjøretøyene må barnesetet kun brukes for barn med en høyde mellom 100 cm og 135 cm.

Dette produktet skal kun brukes til å sikre et barn i et kjøretøy. Produktet er godkjent for bruk med, men også bruk uten, følgende komponenter: XP-PAD, SecureGuard og SICT-element.

Godkjenningen opphører med en gang du forandrer noe på dette produktet. Endringer må utelukkende utføres av produsenten. Klistremerkene er en viktig del av produktet.

- ▶ Ikke gjør forandringer.
- ▶ Ikke fjern klistremerkene.

☞ For KIDFIX i-SIZE gjelder: Den eneste tillatte modifikasjonen er fjerning av SecureGuards, av XP-PADs eller SICT-elementet.

Før hver kjøretur skal monteringen kontrolleres:

- Magebeltet ligger i venstre og høyre mørkegrønne belteføring.
- Magebeltet går på begge sider så dypt som mulig over hoftene til barnet.
- Diagonalbelte ligger på siden til bilbeltelåsen i den mørkegrønne belteføringen.
- Diagonalbelte ligger i den lysegrønne belteholderen.
- Diagonalbelte føres på skrått bort fra barnesetet bakover.
- Bilbeltelåsen ligger **hverken i eller** foran den mørkegrønne belteføringen.
- Bilbelte er stramt og **ikke** vridd.
- Barnet er festet på riktig måte.

Spesielt for bruk av KIDFIX i-SIZE:

- Magebeltet ligger i SecureGuard.
- Diagonalbelte ligger **ikke** i SecureGuard.
- SICT-element og XP-PAD er riktig installert.

Spesielt for bruk av ISOFIX:

- Den grønne flaten er synlig på begge ISOFIX-låsearmene.

Rengjøring og pleie

- ▶ Plastdelene rengjøres med såpevann.
- ▶ Ikke bruk sterke rengjøringsmidler (som f.eks. løsemidler).

Avfallshåndtering

- ▶ Vær oppmerksom på bestemmelsene for avfallshåndtering i landet ditt.
- ▶ Produktet må ikke demonteres.



- 01 Diagonaali turvavyö
- 02 Lantiovyö
- 03 Ajoneuvovyön lukitus
- 04 Asennustuki
- 05 ISOFIX-pidike
- 06 Vihreä alue

- 07 Punainen painike
- 08 Lukituspainike
- 09 ISOFIX-lukitusvarret
- 10 Sääätöpainike
- 11 ISOFIX-sääätöpainike
- 12 Tummanvihreät hihnanohjaimet
- 13 Vaaleanvihreä vyöpidike
- 14 Niskatuki

VAROITUS! Tämä käyttöohje ja erillinen turvaesite ovat osa tuotetta ja edistävät turvallista käyttöä. Noudattamattomuus voi johtaa vakaviin tai kuolemaan johtaviin loukkaantumisiin. Jos jotain on epäselvää, älä käytä tuotetta ja ota välittömästi yhteys jälleenmyyjään.

Käyttötarkoitus

Tämä tuote on testattu ja hyväksytty lasten turvalaitteita koskevan eurooppalaisen standardin UN ECE R129 / 03 vaatimusten mukaisesti.

Lapsen koko: 100 cm – 150 cm

Joissakin ajoneuvoissa lastenistuimen niskatukea tilasta riippuen ei voida pidentää maksimiin. Käytä lastenistuinta näissä ajoneuvoissa vain lapsen koon ollessa 100 cm ja 135 cm.

Tuote on tarkoitettu ainoastaan ajoneuvossa lapsen turvaamiseksi.

Tuote on hyväksytty käytettäväksi seuraavien osien kanssa tai ilman niitä: XP-PAD, SecureGuard und SICT-elementti.

Hyväksyntä lakkaa olemasta voimassa heti, jos tuotteeseen tehdään muutoksia. Muutoksiin saa ryhtyä vain istuimen valmistaja. Tuotteen tarrat ovat tärkeä osa tuotetta.

- ▶ Älä tee mitään muutoksia.
- ▶ Älä poista tarroja.

☞ Seuraava koskee KIDFIX i-SIZE: Ainoa sallittu muokkaus on poistaa SecureGuard, XP-PAD tai SICT-elementti.

Tarkista kiinnitys ennen jokaista käyttöä:

- Lantiovyö on vasemmassa ja oikeassa tummanvihreässä hihnanohjaimessa.
- Lantiovyö kulkee mahdollisimman matalasti lapsen lantion yli molemmin puolin.
- Diagonaali turvavyö on ajoneuvon turvavyön lukon sivulla tummanvihreässä hihnanohjaimessa.
- Diagonaali turvavyö on vaaleanvihreässä hihnanpitimessä.
- Diagonaali turvavyö kulkee vinosti taaksepäin lastenistuimesta.
- Auton turvavyöluukko **ei ole** hihnanohjaimen sisällä **eikä** edessä.
- Auton turvavyö on kireällä **eikä** kiertynyt.
- Lapsi on kiinnitetty oikein turvavyöllä.

Huomioitava lisäksi KIDFIX i-SIZE kohdistuen:

- Lantiovyö on Securecardissa.
- Diagonaali turvavyöt **ei ole** SecureGuardissa.
- SICT-elementti ja XP-PAD on asennettu oikein.

Huomioi lisäksi myös ISOFIXin käyttöä:

- Vihreä alue näkyy molemmissa ISOFIX-lukitusvarrissa.

Puhdistus ja hoito

- ▶ Puhdista muoviosat saippuavedellä.
- ▶ Älä käytä voimakkaita puhdistusaineita (kuten liuottimia).

Hävittäminen

- ▶ Noudata maakohtaisia hävittämismääräyksiä.
- ▶ Älä pura tuotetta.



- 01 Диагонален колан
- 02 Надбедрен колан
- 03 Закопчалка на автомобилния колан
- 04 Котва
- 05 Монтажна скоба ISOFIX
- 06 Зелена повърхност
- 07 Червен бутон за освобождаване
- 08 Бутон за заключване
- 09 Фиксирани рамена ISOFIX
- 10 Регулиращ бутон
- 11 Бутон за настройка ISOFIX
- 12 Тъмнозелен водач
- 13 Светлозелен държач на колана
- 14 Облегалка за глава

⚠ ПРЕДУПРЕЖДЕНИЕ! Тази брошура за безопасност и отделното ръководство за употреба са неразделна част от продукта и допринасят за безопасната му употреба. Неспазването му може да доведе до сериозни, дори фатални наранявания. Ако имате съмнения, не използвайте продукта и незабавно се свържете с търговеца.

Предназначение

Този продукт е проектиран, изпитан и разрешен за употреба съгласно изискванията на европейския стандарт за обезопасяване на детските столчета за автомобили UN ECE R129/03.

Ръст на детето: 100 cm – 150 cm

При определени автомобили облегалката за глава на детското столче не може да се изважда докрай поради липса на място. В такива автомобили използвайте детското столче единствено за деца с ръст от 100 cm до 135 cm.

Този продукт е предназначен само за обезопасяване на дете в автомобил. Продуктът има разрешение за употреба със и без следните компоненти: XP-PAD, SecureGuard и SICT елемент.

Разрешителното става невалидно, ако направите промени по този продукт. Само производителят има право да прави промени. Стикерите върху продукта са важна неразделна част от продукта.

- ▶ Не правете промени.
- ▶ Не отстранявайте стикерите.

▶ За KIDFIX i-SIZE е в сила следното: Единствената позволена модификация е отстраняването на SecureGuard, XP-PAD или SICT елемента.

Преди всяко пътуване проверявайте закрепването:

- Надбедреният колан е в левия и десния тъмнозелен водач.
- Надбедреният колан преминава възможно най-ниско от двете страни над бедрата на детето.
- Диагоналният колан е от страната на закопчалката на автомобилния колан в тъмнозеления водач.
- Диагоналният колан е в светлозеления държач на колана.
- Диагоналният колан преминава диагонално назад през детското столче.
- Закопчалката на автомобилния колан не трябва да се намира **ни**то в, **ни**то пред тъмнозеления водач.
- Самолетният колан трябва да е опънат и да **не** е усукан.
- Детето е закопчано правилно.

При KIDFIX i-SIZE допълнително трябва да се обърне внимание на следното:

- Надбедреният колан е в SecureGuard.
- Диагоналният колан **не** е в SecureGuard.
- Елементът SICT и XP-PAD са инсталирани правилно.

При използване на ISOFIX допълнително трябва да се обърне внимание и на следното:

- Зелената повърхност трябва да се вижда върху двете фиксиращи рамена ISOFIX.

Почистване и поддръжка

- ▶ Пластмасовите части се почистват със сапунен разтвор.
- ▶ Не използвайте агресивни почистващи препарати (напр. разтворители).

Изхвърляне

- ▶ Спазвайте разпоредбите за изхвърляне на отпадъци във Вашата страна.
- ▶ Не демонтирайте продукта.



- 01 Centură diagonală
- 02 Centură de la nivelul bazinului
- 03 Închizătoare centură vehicul
- 04 Ghidaje de introducere
- 05 Suport de instalare ISOFIX
- 06 Suprafață verde
- 07 Buton de desfacere roșu
- 08 Buton de siguranță
- 09 Brațe de susținere ISOFIX
- 10 Buton de reglare
- 11 Buton de reglare ISOFIX
- 12 Ghidaj centură verde închis
- 13 Suport de centură verde deschis
- 14 Tetieră

⚠ AVERTISMENT! Această broșură cu instrucțiuni de utilizare și broșura separată cu instrucțiuni de siguranță sunt o componentă a produsului și contribuie la utilizarea acestuia în condiții de siguranță. Nerespectarea poate duce la vătămări corporale severe, până la deces. Dacă există neclarități, nu folosiți produsul și contactați imediat distribuitorul.

Scopul de utilizare

Acest produs este conceput, verificat și aprobat conform cerințelor normei europene pentru dispozitivele de siguranță pentru copii (UN ECE R129/03).

Înălțimea copilului: 100 cm – 150 cm

La anumite vehicule, tetiera de la scaunul pentru copil nu poate fi extinsă la maxim, din cauza spațiului insuficient. În aceste vehicule, folosiți scaunul pentru copil exclusiv pentru copii cu o înălțime între 100 cm și 135 cm.

Produsul este destinat exclusiv asigurării unui copil în vehicul. Produsul este omologat pentru utilizarea cu și fără următoarele componente: XP-PAD, SecureGuard și SICT-Element.

Aprobarea expiră imediat ce modificați ceva la acest produs. Modificările pot fi efectuate exclusiv de către producător. Autocolantele de pe produs sunt o componentă importantă a acestuia.

- ▶ Nu efectuați modificări.
- ▶ Nu îndepărtați autocolantele.

☞ Pentru modelul KIDFIX i-SIZE: Singura modificare permisă este îndepărtarea următoarelor componente: SecureGuard, XP-PAD sau SICT-Element.

Verificați fixarea înainte de fiecare deplasare cu mașina.

- Centura de la nivelul bazinului se află în ghidajul de centură de culoare verde închis din stânga și din dreapta.
- Centura de la nivelul bazinului este așezată pe ambele părți cât mai jos pe șoldul copilului.
- Centura diagonală se află în lateralul închizătorii centurii vehiculului, în ghidajul de centură de culoare verde închis.
- Centura diagonală se află în suportul de centură verde deschis.
- Centura diagonală duce oblic spre spate, îndepărtându-se de scaunul pentru copil.
- Închizătoarea centurii vehiculului nu se află **nici** în ghidajul centurii de culoare verde închis **și nici** în fața acestuia.
- Centura vehiculului este tensionată și **nu** este răsucită.
- Copilul este prins în centuri în mod corect.

La KIDFIX i-SIZE trebuie avute în vedere în plus următoarele:

- Centura de la nivelul bazinului se află în SecureGuard.
- Centura diagonală **nu** se află în SecureGuard.
- SICT-Element și XP-PAD sunt instalate corect.

La utilizarea ISOFIX, trebuie avut în vedere, în plus:

- Suprafața verde este vizibilă pe ambele brațe de blocare ISOFIX.

Curățarea și întreținerea

- ▶ Curățați componentele din plastic cu soluție de apă cu săpun.
- ▶ Nu folosiți produse de curățare agresive (de ex. solvenți).

Eliminarea

- ▶ Respectați prevederile naționale privind eliminarea.
- ▶ Nu demontați produsul.



01 Diagonal kemer

02 Bel kemeri

03 Araç kemeri kilidi

04 Yerleştirme yardımı

05 ISOFIX tutma çemberi

06 Yeşil yüzey

07 Kırmızı açma butonu

08 Emniyet butonu

09 ISOFIX sabitleme kolu

10 Ayarlama düğmesi

11 ISOFIX ayarlama butonu

12 Koyu yeşil kemer geçişi

13 Açık yeşil kemer tutma elemanı

14 Baş desteği

⚠ UYARI! Kullanma broşürü ve münferit güvenlik broşürü, ürünün bir parçası olup ürünün güvenli kullanılmasına katkı sağlar. Kullanım kılavuzu içinde yer alan bilgilere riayet edilmediğinde ölümlerle sonuçlanabilecek yaralanmalar meydana gelebilir. Herhangi bir konuyu tam anlamadığınızda ürünü kullanmayın ve derhal bayiye başvurun.

Kullanım amacı

Bu ürün, UN ECE R129/03 nolu Avrupa Çocuk Emniyet Donanımları Standardı'nın taleplerine uygun şekilde tasarlanmış, test edilmiş ve kullanımı onaylanmıştır.

Çocuğun boyu: 100 cm – 150 cm

Bazı araçlarda çocuk koltuğunun baş desteği, yerden kaynaklanan koşullar nedeniyle maksimal ölçüye kadar dışarı çıkarılamaz. Bu tip araçlarda çocuk koltuğunu sadece boyları 100 cm ve 135 cm arasında olan çocuklar için kullanın.

Bu ürün sadece çocuğun araç içinde sabitlenmesi için tasarlanmıştır. Bu ürün hem yandaki elemanlar ile birlikte ve hemde bu elemanlar olmaksızın kullanım için izin verilmiştir: XP-PAD, SecureGuard ve SICT elemanı.

Ürün üzerinde herhangi bir değişiklik yapmanız durumunda resmi kullanım izni geçersiz kalır. Değişiklikleri sadece üretici firma yapabilir. Ürün üzerindeki etiketler ürünün önemli parçalarıdır.

► Herhangi bir değişiklik yapmayın.

► Etiketleri çıkarmayın.

☞ KIDFIX i-SIZE için geçerlidir: İzin verilen tek değişiklik SecureGuards, XP-PADs veya SICT elemanını sökmektir.

Her yolculuğa başlamadan önce sabitlemeyi kontrol edin:

- Bel kemeri sol ve sağ koyu yeşil kemer geçişi içindedir.
- Bel kemeri her iki tarafta çocuğun kalçasının mümkün olduğunca altından geçer.
- Diagonal kemer araç kemeri kilidi tarafında koyu yeşil renkli kemer geçişi içindedir.
- Diagonal kemer açık yeşil renkli kemer tutma elemanı içindedir.
- Diagonal kemer çocuk koltuğundan eğişik konumda arkaya geçer.
- Araç emniyet kemeri, koyu yeşil renkli kemer **geçişinin** içinde veya önünde bulunmuyor.
- Araç emniyet kemeri gergindir ve **dolaşmamıştır**.
- Çocuğun emniyet kemeri doğru takıldı.

KIDFIX i-SIZE için dikkate alınacak ek nokta:

- Bel kemeri SecureGuard elemanı içindedir.
- Bel kemeri SecureGuard elemanı içinde **değildir**.
- SICT elemanı ve XP-PAD kurulumu doğru şekilde yapılmıştır.

ISOFIX kullanımında ek olarak dikkate alınacak noktalar:

- Her iki ISOFIX sabitleme kolunda yeşil alan görülebilir.

Temizleme ve bakım

- Plastik parçaları sabunlu su ile temizleyin.
- Keskin deterjan kullanmayın (örneğin solvent gibi).

Bertaraf etme

- Ülkemizde geçerli bertaraf etme yönetmeliklerini dikkate alın.
- Ürünü parçalarına ayırmayın.



01 Diagonaalrihm

02 Vöörihm

03 Sõiduki turvavöö lukk

04 Juhikud

05 ISOFIX-kinnituskonsool

06 Roheline pind

07 Punane vabastusnupp

08 Turvanupp

09 ISOFIX-lukustushoovad

10 Seadistusnupp

11 ISOFIX-reguleerimisnupp

12 Tumeroheline rihmajuhik

13 Heleroheline rihmahoidik

14 Peatugi

⚠ HOIATUS! See käsitusjuhend ja eraldi turvabrošüür on selle toote koostisosad ja aitavad kaasa turvalisele kasutamisele. Eiramine võib põhjustada raskeid kuni surmavaid vigastusi. Küsimuste korral ärge kasutage toodet ja pöörduge viivitamatult müügiesindaja poole.

Kasutuseesmärk

Seda toodet on testitud ja sellele on antud kasutusluba lastele mõeldud turvaseadiste Euroopa standardi UN ECE R129/03 kohaselt.

Lapse pikkus: 100 cm – 150 cm

Mõnes sõidukis ei saa ruumiirangute tõttu lapseistme peatuge maksimaalselt välja lükata. Kasutage nende sõidukite jaoks ainult vahemikus 100 cm kuni 135 cm pikkustele lastele mõeldud lapseistest.

Selle toote on eranditult ette nähtud lapse kinnitamiseks sõidukis. Toodet on lubatud kasutada koos järgnevatel komponentidega ning samuti ilma nendeta: XP-PAD, SecureGuard ja SICT-element.

Kasutusluba kaotab kehtivuse kohe, kui muudate midagi selle toote juures. Muudatusi tohib teha eranditult tootja. Tootel peal olevad kleepsud on toote oluline koostisosa.

- ▶ Ärge teostage muutmisi.
- ▶ Ärge eemaldage kleepse.

☞ KIDFIX i-SIZE kohta kehtib: Ainus lubatud modifikatsioon on SecureGuardi, XP-PADi või SICT-elementi eemaldamine.

Kontrollige iga kord enne sõidukiga sõitmist kinnitust:

- Vöörihm on vasakus ja paremas tumerohelises turvavöörihmikus.
- Vaagnavöö peab mõlemal küljel kulgema võimalikult sügavalt üle lapse puusade.
- Diagonaalrihm on sõiduki turvavöö luku poolisel küljel tumerohelises rihmajuhikus.
- Diagonaalrihm on helerohelises rihmahoidikus.
- Diagonaalrihm on paigaldatud viltu tahapoole lapseistmest eemale.
- Sõiduki turvavöö lukk **ei asu** rihmajuhikus **ega** tumerohelise rihmajuhiku ees.
- Sõiduki turvavöö on pingul ja **ei ole** keerduis.
- Laps on rihmadega õigesti kinnitatud.

Jälgige täiendavalt KIDFIX i-SIZE'i puhul:

- Vöörihm on SecureGuardi sees.
- Diagonaalrihm **ei ole** SecureGuardi sees.
- SICT-element ja XP-PAD on nõuetekohaselt installitud.

Järgige täiendavalt ISOFIXi kasutamisel:

- Roheline pind on mõlema ISOFIX-lukustushoova peal nähtav.

Puhastamine ja hooldamine

- ▶ Puhastage plastosi seebiveega.
- ▶ Ärge kasutage agressiivseid puhastusvahendeid (nagu nt lahusteid).

Jäätmekäitlus

- ▶ Järgige oma riigis kehtivaid jäätmekäitluseeskirju.
- ▶ Ärge demonteerige toodet.



- 01 Diagonālā josta
- 02 Iegurņa josta
- 03 Transportlīdzekļa drošības jostas fiksators
- 04 Ievietošanas vadotne
- 05 ISOFIX stiprinājuma aptvere
- 06 Zaļā virsma
- 07 Sarkanā atvienošanas poga
- 08 Nofiksēšanas poga
- 09 ISOFIX fiksācijas sviras
- 10 Regulēšanas poga
- 11 ISOFIX regulēšanas poga
- 12 Tumši zaļa jostas vadotne
- 13 Gaiši pelēks jostas stiprinājums
- 14 Galvas balsts

⚠ BRĪDINĀJUMS! Šī lietošanas pamācība un atsevišķie drošības norādījumi ir izstrādājuma sastāvdaļa un palīdz to lietot droši. Neievērošanas gadījumā var tikt gūtas smagas vai nāvējošas traumas. Ja jums ir radušās kādas neskaidrības, nelietojiet izstrādājumu un nekavējoties sazinieties ar specializēto mazumtirgotāju.

Izmantošanas mērķis

Šis izstrādājums ir konstruēts, pārbaudīts un sertificēts atbilstoši Eiropas standartā par bērnu ierobežotājsistēmām UN ECE R129/03 ietvertajām prasībām.

Bērna auguma garums: 100 cm – 150 cm

Atsevišķos transportlīdzekļos bērnu autosēdekliša galvas balstu ierobežotas vietas dēļ nav iespējams izbīdīt līdz galam. Izmantojiet bērnu autosēdekliši šajos transportlīdzekļos vienīgi bērniem, kuru auguma garuma ir no 100 cm līdz 135 cm.

Šis izstrādājums ir paredzēts vienīgi bērna nostiprināšanai transportlīdzeklī. Izstrādājums ir sertificēts gan lietošanai ar tālāk norādītajiem komponentiem, gan bez tiem: XP-PAD, SecureGuard un SICT elementu.

Sertifikāts vairs nav spēkā, ja izstrādājumā esat veicis patvaļīgas izmaiņas. Izmaiņas drīkst veikt vienīgi ražotājs. Uzlīmes uz izstrādājuma ir svarīga izstrādājuma sastāvdaļa.

- ▶ Neveiciet nekādas izmaiņas.
- ▶ Nenoņemiet uzlīmes.

☞ Uz KIDFIX i-SIZE attiecas šāds nosacījums: Vienīgais atļautais pārveidojums ir SecureGuard, XP-PAD vai SICT elementa noņemšana.

Pirms katra brauciena pārbaudiet stiprinājumu:

- Iegurņa josta atrodas kreisās un labās puses tumši zaļajā jostas vadotnē.
- Diagonālā josta atrodas transportlīdzekļa drošības jostas fiksatora pusē tumši zaļajā jostas vadotnē.
- Diagonālā josta atrodas gaiši zaļajā jostas stiprinājumā.
- Diagonālā josta virzās slīpi uz aizmuguri prom no bērnu autosēdekliša.
- Transportlīdzekļa drošības jostas fiksators neatrodas **ne** tumši zaļajā jostas vadonē, **ne arī** tās priekšpusē.
- Transportlīdzekļa drošības josta ir stingri nospriegota un **nav** sagrieziesies.
- Bērns ir pareizi piesprādzēts.

Attiecībā uz KIDFIX i-SIZE papildus jāievēro:

- Iegurņa josta atrodas SecureGuard.
- Diagonālā josta **neatrodas** SecureGuard.
- SICT elements un XP-PAD ir pareizi uzstādīti.

Izmantojot ISOFIX, papildus ievērojiet:

- Zaļā virsma ir redzama uz abām ISOFIX fiksācijas svirām.

Tīrīšana un kopšana

- ▶ Plastmasas detaļu tīrīšanai izmantojiet ziepjūdeni.
- ▶ Neizmantojiet kodīgus tīrīšanas līdzekļus (piemēram, šķīdinātājus).

Utilizēšana

- ▶ Ievērojiet jūsu valstī spēkā esošos utilizēšanas noteikumus.
- ▶ Nedemontēt izstrādājumu.



- 01 Įstrižinis diržas
- 02 Atlošo diržas
- 03 Transporto priemonės diržo sagtis
- 04 Kreipiančioji
- 05 ISOFIX laikiklis
- 06 Žalias plotas
- 07 Raudonas atrakinimo mygtukas
- 08 Užrakinimo mygtukas
- 09 ISOFIX fiksavimo svirtys
- 10 Reguliavimo mygtukas
- 11 ISOFIX nustatymo mygtukas
- 12 Tamsiai žalias diržų kreiptuvas
- 13 Šviesiai žalias diržo laikiklis
- 14 Galvos atrama

⚠ PERSPĖJIMAS! Ši naudojimo brošiūra ir atskira saugos brošiūra yra gaminio dalis ir prisideda prie saugios eksploatacijos. Jos nepaisant galimi sunkūs arba net mirtini sužalojimai. Jų yra neaiškumų, gaminio nenaudokite ir iš karto kreipkitės į specializuotą pardavėją.

Naudojimo paskirtis

Šis gaminys sukurtas, patikrintas ir aprobuotas pagal Europos vaiku saugos įrangos normatyvą UN ECE R129/03.

Vaiko ūgis: 100–150 cm

Kai kuriose transporto priemonėse, dėl vietos stokos, nėra galimybės iki galo ištraukti vaiko kėdutės galvos atramos. Šiose transporto priemonėse naudokite tik tas vaiko kėdutes, kurios skirtos 100–135 cm ūgio vaikams.

Šis gaminys skirtas tik vaiko saugumui transporto priemonėje užtikrinti. Šis gaminys aprobuotas naudoti su šiomis ir be šių konstrukcinių dalių: XP-PAD, „SecureGuard“ ir SICT elementas.

Aprobacija nustos galioti, jei atliksite kokius nors gaminio pakeitimus. Pakeitimus leidžiama atlikti tik gamintojui. Ant gaminio esantys lipdukai yra svarbi gaminio sudedamoji dalis.

- ▶ Nieko nekeiskite.
- ▶ Nenuklijuokite lipdukų.

☞ KIDFIX i-SIZE galioja: vienintelė leistina modifikacija yra „SecureGuard“, XP-PAD arba SICT elemento nuėmimas.

Prieš kiekvieną kelionę patikrinkite tvirtinimą:

- Atlošo diržas yra kairiame ir dešiniame diržų kreiptuve.
- Atlošo diržas abiejose pusėse turi eiti per vaiko dubenį kaip galima žemiau.
- Įstrižinis diržas yra transporto priemonės diržo sagties pusėje tamsiai žaliame diržų kreiptuve.
- Įstrižinis diržas yra šviesiai žaliame diržo laikiklyje.
- Įstrižinis diržas eina įstrižai už vaiko kėdutės.
- Transporto priemonės diržo sagtis nėra **nei** tamsiai žaliame diržo kreiptuve, **nei** priešais jį.
- Transporto priemonės saugos diržas yra įtemptas ir **nėra** persisukęs.
- Vaikas yra taisyklingai prisegtas.

Su KIDFIX i-SIZE papildomai atkreipkite dėmesį ar:

- Atlošo diržas yra „SecureGuard“.
- Įstrižinis diržas **nėra** „SecureGuard“.
- SICT elementas ir XP-PAD sumontuoti tinkamai.

Papildomai atsižvelgti, naudojant ISOFIX:

- Ant abiejų ISOFIX fiksavimo svirtčių matosi žali plotai.

Valymas ir priežiūra

- ▶ Medžiagines dalis valykite muiluotu vandeniu.
- ▶ Nenaudokite šveitinamųjų valymo priemonių (pvz., tirpiklių).

Utilizavimas

- ▶ Atsižvelkite į savo šalies utilizavimo taisykles.
- ▶ Gaminio neišmontuokite.



- 01 Dijagonalni pojas
- 02 Karlični pojas
- 03 Kopča sigurnosnog pojasa vozila
- 04 Uvodnica
- 05 ISOFIX držač
- 06 Zelena površina
- 07 Crveno dugme za otpuštanje
- 08 Dugme za zaključavanje
- 09 ISOFIX čvrsti priključci
- 10 Dugme za podešavanje
- 11 ISOFIX dugme za podešavanje
- 12 Tamno zelena vodica pojasa
- 13 Svetlo zeleni držač pojasa
- 14 Uzglavlje

⚠ UPOZORENJE! Ovo Uputstvo za rukovanje i zasebno Uputstvo za bezbedno korišćenje su deo opreme proizvoda i doprinose njegovom bezbednom korišćenju. Posledice njihovog zanemarivanja mogu biti teške do smrtonosne povrede. U slučaju nedoumica, nemojte koristiti proizvod i odmah se obratite specijalizovanom trgovcu.

Namena

Ovaj proizvod je konstruisan, ispitan i odobren u skladu sa evropskim standardom za dečju sigurnosnu opremu UN ECE R129/03.

Visina deteta: 100 cm – 150 cm

Kod nekih vozila uzglavlje dečjeg sedišta ne može se izvući do kraja zbog manjka prostora. Dečje sedište kod takvih vozila koristite samo za dete visine od 100 cm do 135 cm.

Ovaj proizvod je isključivo predviđen za bezbedan smeštaj deteta u vozilu. Proizvod je odobren za upotrebu sa sledećim elementima i bez njih: XP-PAD, SecureGuard i SICT.

Ako na ovom proizvodu izvršite bilo kakve prepravke, to će biti osnova za ukidanje odobrenja. Prepravke sme da obavlja isključivo proizvođač. Nalepnice na proizvodu su važan deo proizvoda.

- ▶ Nemojte praviti nikakve promene.
- ▶ Nemojte uklanjati nalepnice.

☞ Važi za KIDFIX i-SIZE: jedina dozvoljena promena je uklanjanje elementa SecureGuard, XP-PAD ili SICT.

Pre svake vožnje proverite pričvršćenje

- Karlični pojas se nalazi u levoj i desnoj tamno zelenoj vodici pojasa.
- Karlični pojas prolazi na jednoj i drugoj strani što je dublje moguće preko kukova deteta.
- Dijagonalni pojas se nalazi na strani kopče sigurnosnog pojasa vozila u tamno zelenoj vodici pojasa.
- Dijagonalni pojas se nalazi u svetlo zelenom držaču pojasa.
- Dijagonalni pojas se odvodi koso prema nazad iz dečjeg sedišta.
- Kopča sigurnosnog pojasa vozila ne nalazi se **ni** unutar **ni** ispred vodice pojasa.
- Pojas vozila je zategnut i **nije** uvijen.
- Dete je pravilno vezano.

Dodatno uputstvo za KIDFIX i-SIZE:

- Karlični pojas se nalazi u elementu SecureGuard.
- Dijagonalni pojas se **ne** nalazi u elementu SecureGuard.
- Elementi SICT i XP-PAD su pravilno instalirani.

Dodatne smernice za korišćenje ISOFIX sistema:

- Na oba ISOFIX čvrsta priključka vidljiva je zelena površina.

Čišćenje i održavanje

- ▶ Plastične delove čistite sapunicom.
- ▶ Nemojte koristiti agresivna sredstva za čišćenje (npr. rastvarače).

Odlaganje

- ▶ Poštujte propise za odlaganje otpada u Vašoj zemlji.
- ▶ Nemojte demontirati proizvod.



- 01 Διαγώνια ζώνη
- 02 Ζώνη για τη μέση
- 03 Κλειδαριά ζώνης οχήματος
- 04 Βοήθημα εισαγωγής
- 05 Βραχίονας συγκράτησης ISOFIX
- 06 Πράσινη επιφάνεια
- 07 Κόκκινο κουμπί απελευθέρωσης
- 08 Κουμπί ασφάλισης
- 09 Βραχίονες ασφαλείας ISOFIX
- 10 Κουμπί ρύθμισης
- 11 Κουμπί ρύθμισης ISOFIX
- 12 Σκούρος πράσινος οδηγός ζώνης
- 13 Ανοιχτό πράσινο υποστήριγμα ζώνης
- 14 Προσκέφαλο

⚠ ΠΡΟΕΙΔΟΠΟΙΗΣΗ! Οι παρούσες οδηγίες χρήσης και οι ξεχωριστές οδηγίες ασφαλείας αποτελούν μέρος του προϊόντος και συμβάλλουν στην ασφαλή χρήση του. Η μη τήρηση των οδηγιών μπορεί να προκαλέσει σοβαρούς έως θανατηφόρους τραυματισμούς. Σε περίπτωση αμφιβολίας μην χρησιμοποιείτε το προϊόν και επικοινωνήστε αμέσως με τον εμπορικό αντιπρόσωπο.

Σκοπός χρήσης

Το παρόν προϊόν σχεδιάστηκε, ελέγχθηκε και εγκρίθηκε σύμφωνα με τις προδιαγραφές του ευρωπαϊκού προτύπου για παιδικό εξοπλισμό ασφαλείας UN ECE R129/03.

Ύψος παιδιού: 100 cm – 150 cm

Σε μεμονωμένα οχήματα, το προσκέφαλο του παιδικού καθίσματος ενδέχεται, ανάλογα με τον χώρο, να μην μπορεί να ανοίξει πλήρως. Χρησιμοποιήστε σε αυτά τα οχήματα το παιδικό κάθισμα αποκλειστικά για ύψος παιδιού μεταξύ 100 cm και 135 cm.

Το παρόν προϊόν προορίζεται αποκλειστικά για την ασφάλεια του παιδιού στο όχημα. Το προϊόν έχει εγκριθεί για χρήση με και χωρίς τα παρακάτω εξαρτήματα: XP-PAD, SecureGuard και στοιχείο SICT.

Η πιστοποίηση παύει να ισχύει αν κάνετε οποιαδήποτε τροποποίηση στο προϊόν αυτό. Αλλαγές μπορούν να γίνουν αποκλειστικά και μόνο από τον κατασκευαστή. Τα αυτοκόλλητα στο προϊόν αποτελούν σημαντικό μέρος του προϊόντος.

- ▶ Μην πραγματοποιείτε αλλαγές.
- ▶ Μην αφαιρείτε τα αυτοκόλλητα.

☞ Για το KIDFIX i-SIZE ισχύει: Η μόνη επιτρεπτή τροποποίηση είναι η αφαίρεση του SecureGuard, του XP-PAD ή του στοιχείου SICT.

Ελέγχετε τη στερέωση πριν από κάθε διαδρομή:

- Η ζώνη για τη μέση βρίσκεται στον αριστερό και το δεξί σκούρο πράσινο οδηγό ζώνης.
- Η ζώνη για τη μέση περνά και στις δύο πλευρές όσο πιο κοντά γίνεται από τους γοφούς του παιδιού.
- Η διαγώνια ζώνη βρίσκεται στην πλευρά της κλειδαριάς της ζώνης οχήματος στον σκούρο πράσινο οδηγό ζώνης.
- Η διαγώνια ζώνη βρίσκεται στο ανοιχτό πράσινο υποστήριγμα ζώνης.
- Η διαγώνια ζώνη περνά λοξά προς τα πίσω μακριά από το παιδικό κάθισμα.
- Η κλειδαριά ζώνης οχήματος **δεν** βρίσκεται μέσα ή μπροστά από τον σκούρο πράσινο οδηγό ζώνης.
- Η ζώνη του οχήματος είναι σφιχτά τεντωμένη και **δεν** είναι συστραμμένη.
- Το παιδί είναι σωστά δεμένο.

Λάβετε επιπλέον υπόψη στο KIDFIX i-SIZE:

- Η ζώνη για τη μέση βρίσκεται μέσα στο SecureGuard.
- Η διαγώνια ζώνη **δεν** βρίσκεται μέσα στο SecureGuard.
- Το στοιχείο SICT και το XP-PAD έχουν τοποθετηθεί σωστά.

Λάβετε επιπλέον υπόψη κατά τη χρήση του ISOFIX:

- Η πράσινη επιφάνεια εμφανίζεται και στους δύο βραχίονες ασφαλείας ISOFIX.

Καθαρισμός και φροντίδα

- ▶ Καθαρίστε τα πλαστικά εξαρτήματα με σαπουνάδα.
- ▶ Μην χρησιμοποιείτε σκληρά καθαριστικά (όπως π.χ. διαλυτικά).

Απόρριψη

- ▶ Λάβετε υπόψη τις προδιαγραφές απόρριψης που ισχύουν στη χώρας σας.
- ▶ Μην αποσυναρμολογείτε το προϊόν.



- 01 Діагональний ремінь
- 02 Поясний ремінь
- 03 Замок автомобільного ременя
- 04 Напрямна
- 05 Скоба кріплення ISOFIX
- 06 Зелена зона
- 07 Червона кнопка розблокування
- 08 Запобіжна кнопка
- 09 Запірні важелі ISOFIX
- 10 Кнопка регулювання
- 11 Кнопка налаштування ISOFIX
- 12 Темно-зелена напрямна ременя
- 13 Світло-зелений держатель ременя
- 14 Підголівник

⚠ ПОПЕРЕДЖЕННЯ! Ця брошура з експлуатації та окрема брошура з безпеки є складовими частинами виробу та сприяють його безпечному використанню. Недотримання посібника може призвести до серйозних або смертельних травм. Якщо виникли будь-які неясності, не використовуйте виріб і негайно зверніться в спеціалізований магазин, де ви купили виріб.

Використання за призначенням

Цей виріб був сконструйований, випробуваний та сертифікований відповідно до вимог європейського стандарту безпеки дитячих утримуючих пристроїв ЄЕК ООН R129/03.

Зріст дитини: 100-150 см

У деяких автомобілях підголівник дитячого автокрісла не вдається максимально висунути через обмеження місця. Використовуйте дитяче авткрісло в цих автомобілях тільки для дітей зростом від 100 до 135 см.

Цей виріб призначений виключно для безпечного розміщення дитини в автомобілі. Виріб дозволений до застосування з наступними компонентами, а також без них: XP-PAD, SecureGuard та елемент SICT.

Дозвіл на застосування втрачає силу, як тільки ви внесете будь-які зміни в цей виріб. Зміни дозволяється вносити тільки виробнику. Наклейки на виробі є важливою складовою частиною виробу.

- ▶ Не вносьте жодних змін у виріб.
- ▶ Не видаляйте наклейки.

☞ Відносно KIDFIX i-SIZE діє правило: єдина допустима зміна – це видалення SecureGuard, XP-PAD або елемента SICT.

Перед кожною поїздкою перевіряйте кріплення:

- Поясний ремінь знаходиться в лівій і правій темно-зеленій напрямної ременя.
- Поясний ремінь з обох боків проходить якнайнижче по стегнах дитини.
- Діагональний ремінь знаходиться збоку від замка автомобільного ременя в темно-зеленій напрямної ременя.
- Діагональний ремінь знаходиться в світло-зеленому тримачі ременя.
- Діагональний ремінь відходить по діагоналі назад від дитячого крісла.
- Замок автомобільного ременя не розташований **ні** в темно-зеленій напрямної ременя, **ні** перед нею.
- Автомобільний ремінь туго натягнутий і **не** перекручений.
- Дитина правильно пристебнута.

Відносно KIDFIX i-SIZE додатково повинні дотримуватися наступні моменти:

- Поясний ремінь знаходиться в SecureGuard.
- Діагональний ремінь **не** знаходиться в SecureGuard.
- Елемент SICT і XP-PAD встановлені правильно.

При використанні ISOFIX додатково повинні дотримуватися наступні моменти:

- Зелену зону видно на обох запірних важелях ISOFIX.

Чищення та догляд

- ▶ Пластикові деталі очищайте мильним розчином.
- ▶ Не використовуйте агресивні чистячі засоби (наприклад, розчинники).

Утилізація

- ▶ Дотримуйтесь правил та норм з утилізації, що діють у вашій країні.
- ▶ Не розбирайте виріб.

تأكد من إحكام تثبيت المقعد قبل الانطلاق بالسيارة:

- حزام الخصر متمركز في دليل الحزام الأخضر الداكن الأيمن والأيسر.
- يمتد حزام الخصر إلى أدنى مستوى ممكن على خصر الطفل من كلا الجانبين.
- الحزام القطري يوجد على جانب قفل حزام مقعد السيارة دخل دليل الحزام الأخضر الداكن.
- الحزام القطري يوجد على حامل الحزام الأخضر الفاتح.
- الحزام القطري يخرج بشكلٍ مائل للخلف بعيداً عن مقعد الطفل.
- لا يقع قفل حزام مقعد السيارة لا داخل دليل الحزام الأخضر الداكن ولا أمامه.
- حزام مقعد السيارة مشدود بإحكام وغير ملتوٍ.
- الطفل مربوط بالحزام بشكل صحيح.

انتبه أيضاً مع كيدفكس أي سايز (KIDFIX i-SIZE) إلى الآتي:

- حزام الخصر متمركز في مكون سكيور جارد (SecureGuard).
- الحزام القطري غير متمركز في مكون سكيور جارد.
- المكونات SICT-Element و XP-PAD مثبتان بشكل صحيح.

انتبه أيضاً عند استخدام أيزوفكس (ISOFIX) إلى الآتي:

- تُصبح المساحة الخضراء مرئيةً على ذراعيّ إمساك أيزوفكس (ISOFIX).

التنظيف والعناية

- ◀ نَظِّف الأجزاء البلاستيكية باستخدام محلول صابوني قلوي.
- ◀ لا تستخدم مادة تنظيف حادة (من قبيل المذيبات).

التخلص من المنتج

- ◀ التزم بقواعد التخلص من المنتج المعمول بها في بلدك.
- ◀ لا تفك أجزاء المنتج.

⚠ تحذير! يُعد دليل الاستخدام هذا وكتيب السلامة المنفصل جزءاً لا يتجزأ من المنتج ويساعدان في استخدام المنتج بصورة آمنة. ويمكن أن يؤدي عدم مراعاته إلى إصابات خطيرة قد تُفضي إلى الموت. ولا تستخدم المنتج في حالة وجود نقاط غامضة أو مبهمّة وتواصل مع التاجر المتخصص على الفور.

الغرض من الاستخدام

صُمِّم هذا المنتج وأُختبر وأُعتمد وفقاً لمتطلبات المعيار الأوروبي لتجهيزات سلامة الأطفال

UN ECE R129/03

طول قامة الطفل: 100 سم – 150 سم

لا يمكن فرد مسند رأس مقعد الطفل حتى أقصاه بحكم المكان في بعض السيارات المفردة. لا تستخدم مقعد الطفل في هذه السيارات إلا لأطوال قامة تتراوح بين 100 سم و 135 سم.

هذا المنتج مخصصٌ لتحقيق سلامة وتأمين الطفل في السيارة فحسب. المنتج معتمداً للاستخدام مع المكونات التالية أو بدونها: XP-PAD و SecureGuard و SICT element.

يُلغى الاعتماد حالما تغيّر شيئاً في هذا المنتج. ولا يُسمح بإجراء التغييرات إلا من جانب الشركة المُصنّعة. وتعتبر الملصقات على المنتج مُكوّناً مهماً في المنتج.

◀ لا تُنفذ أيّ تغييرات.

◀ لا تُزلّ الملصقات.

☞ ينطبق ما يلي على كيدفكس أي سايز (KIDFIX i-SIZE): التعديل الوحيد المسموح به هو إزالة أي من المكونات التالية: SecureGuard أو XP-PAD أو SICT element.



KIDFIX i-SIZE



KIDFIX M i-SIZE

- | | |
|--|---|
| DE Fahrzeugsitz wählen | NO Velg bilsete |
| EN Select car seat | FI Valitse ajoneuvon istuin |
| FR Choisir le siège du véhicule | BG Избор на автомобилна седалка |
| ES Elegir el asiento del vehículo | RO Alegerea scaunului din vehicul |
| PT Escolher assento do veículo | TR Araç koltuğunu seçme |
| IT Scelta del sedile del veicolo | ET Sõidukiistme valimine |
| RU Выбор автомобильного сиденья | LV Transportlīdzekļa sēdekļa izvēle |
| DA Valg af bilsæde | LT Rinktis transporto priemonės sėdynę |
| NL Een voertuigstoel selecteren | SR Odabir sedišta vozila |
| PL Wybór siedzenia pojazdu | EL Επιλογή καθίσματος οχήματος |
| CS Vybrat sedadlo vozidla | UK Вибір автомобільного сидіння |
| SK Výber sedadla vozidla | AR قرايسى لادعقم راي تىخا |
| HU A jármű ülés kiválasztása | |
| SL Izbiranje sedeža vozila | |
| HR Odabir sjedala vozila | |
| SV Välja bilstol | |

DE Verwenden Sie Einbaumethode A siehe Seite 69, wenn der gewählte Fahrzeugsitz nach i-Size zugelassen ist oder ISOFIX-Haltebügel besitzt. Wenn der Fahrzeugsitz nicht nach i-SIZE zugelassen ist, dann muss der Fahrzeugsitz von BRITAX RÖMER geprüft und im FIT FINDER® freigegeben sein. Diesen finden Sie unter www.britax-roemer.com oder direkt über den QR-CODE auf Seite 59.

Verwenden Sie Einbaumethode B siehe Seite 73, wenn der gewählte Fahrzeugsitz nur einen 3-Punkt-Gurt gemäß der ECE R16 oder einer vergleichbarer Norm besitzt.

- EN** Use installation method A, see page 69 if the selected car seat is approved according to i-Size or has an ISOFIX installation bracket. If the car seat is not approved according to i-SIZE, then the car seat must be checked by BRITAX RÖMER and approved in FIT FINDER®. These can be found at www.britax-roemer.com or directly via the QR on page 59. Use installation method B, see page 73, if the selected car seat only has a 3-point seat belt according to ECE R16 or a comparable standard.
- FR** Utilisez la méthode d'installation A, voir page 69, si le siège du véhicule sélectionné est homologué selon la norme i-Size ou est équipé d'étriers de fixation ISOFIX. Si le siège du véhicule n'est pas homologué selon i-SIZE, le siège du véhicule doit être testé par BRITAX RÖMER et validé dans FIT FINDER®. Vous pouvez le trouver sur www.britax-roemer.com ou directement via le code QR page 59. Utilisez la méthode d'installation B, voir page 73, si le siège du véhicule choisi possède uniquement une ceinture à 3 points selon ECE R16 ou une norme comparable.
- ES** Utilice el método de montaje A (ver la pág. 69), si el asiento del vehículo elegido está homologado para i-Size o dispone de anclajes ISOFIX. Si el asiento del vehículo no cuenta con la homologación para i-SIZE, es necesario comprobar el

asiento infantil por parte de BRITAX RÖMER y aprobarse en FIT FINDER®. Puede encontrarlo en www.britax-roemer.com o directamente a través del código QR de la página 59. Utilice el método de montaje B (ver la pág. 73), si el asiento del vehículo elegido solo cuenta con un cinturón de seguridad de 3 puntos conforme a la norma ECE R16 o una norma equiparable.

PT Use o método de montagem A, veja a página 69, quando o assento do veículo escolhido estiver aprovado conforme i-Size ou se possuir o estribo de retenção ISOFIX. Quando o assento do veículo não está aprovado conforme i-SIZE, é necessário que o assento do veículo esteja testado por BRITAX RÖMER e que esteja autorizado em FIT FINDER®. Pode encontrar estes em www.britax-roemer.com ou diretamente através do QR-CODE na página 59.

Use o método de montagem B, veja a página 73, quando o assento do veículo escolhido possuir apenas um cinto de 3 pontos de fixação conforme ECE R16 ou uma norma equivalente.

IT Utilizzare il metodo di installazione A, vedere pagina 69, se il sedile del veicolo scelto è omologato i-Size o dispone di staffe di fissaggio ISOFIX. Se il sedile del veicolo non è omologato i-SIZE, il sedile del veicolo deve essere verificato da BRITAX RÖMER e approvato nel FIT FINDER®. Puoi trovarlo su www.britax-roemer.com o direttamente utilizzando il QR CODE a pagina 59.

Utilizzare il metodo di installazione B, vedere pagina 73 se il sedile del veicolo scelto dispone solamente di una cintura a 3 punti conforme alla norma ECE R16 o ad una norma equiparabile.

RU При использовании метода установки А см. стр. 69, если выбранное автомобильное сиденье соответствует стандарту i-Size или оснащено скобами крепления ISOFIX.

Если автомобильное сиденье не сертифицировано по стандарту i-SIZE, оно должно быть проверено BRITAX RÖMER и получить допуск в FIT FINDER®. Это приложение вы найдёте по адресу www.britax-roemer.com или по матричному коду на стр. 59.

При использовании способа установки В см. стр. 73, если выбранное автомобильное сиденье оснащено только трёхточечным ремнем безопасности в соответствии со стандартом ЕЭК R16 или аналогичным стандартом.

DA Brug af monteringsmetode A se side 69, hvis det valgte bilsæde er godkendt iht i-Size eller gar ISOFIX-holdebøjler Hvis køretøjet ikke er godkendt iht i-SIZE, å skal bilsædet være kontrolleret af BRITAX RÖMER o være frigivet i FIT FINDER®. Denne findes under www.britax-roemer.com eller direkte via QR-koden på side 59.

Brug monteringsmetode B se 73, hvis det valgte bilsæde kun har en 3-punkt-sele iht. ECE R16 eller en tilsvarende standard

NL Maak gebruik van montagemethode A zie pagina 69, als de gekozen voertuigstoel gecertificeerd is voor i-Size of ISOFIX-bevestigingsbeugels bezit. Als de voertuigstoel niet gecertificeerd is voor i-SIZE, moet de voertuigstoel worden goedgekeurd door BRITAX RÖMER en zijn vrijgegeven in de FIT FINDER®. Deze is te vinden op www.britax-roemer.com of direct via de QR-CODE op pagina 59.

Gebruikt u de montagemethode B zie pagina 73, als de geselecteerde voertuigstoel slechts een driepuntsgordel volgens ECE R16 of een vergelijkbare norm bezit.

PL Metodę montażu A – patrz strona 69 – należy stosować, jeżeli wybrane siedzenie pojazdu jest dopuszczalne zgodnie z i-Size oraz posiada zaczep mocujący ISOFIX. Jeżeli siedzenie pojazdu nie jest dopuszczalne zgodnie z i-SIZE, musi zostać

ono przetestowane przez BRITAX RÖMER oraz zatwierdzone w FIT FINDER®. FIT FINDER jest dostępny na stronie www.britax-roemer.com lub bezpośrednio pod KODEM QR na stronie 59.

Metodę montażu B – patrz strona 73 – należy stosować, jeżeli wybrane siedzenie pojazdu ma tylko 3-punktowy pas bezpieczeństwa zgodnie z normą ECE R16 lub porównywalną normą.

CS Pokud je vybrané sedadlo vozidla přípustné na základě i-Size nebo je vybavené držákem ISOFIX, použijte způsob instalace A, viz strana 69. Pokud sedadlo vozidla není přípustné na základě i-SIZE, musí být sedadlo vozidla zkontrolováno společností BRITAX RÖMER a schválené ve FIT FINDER®. Najdete ho na adrese www.britax-roemer.com nebo přímo pomocí QR KÓDU na straně 59.

Pokud je vybrané sedadlo vozidla vybavené jen 3bodovým bezpečnostním pásem v souladu s ECE R16 nebo porovnatelnou normou, aplikujte způsob montáže B, viz strana 73.

SK Ak je vybrané sedadlo vozidla prípustné na základe i-Size alebo ak je vybavené držiakom ISOFIX, aplikujte spôsob inštalácie A, pozri na strane 69. Pokiaľ sedadlo vozidla nie je prípustné na základe i-SIZE, musí byť sedadlo vozidla skontrolované spoločnosťou BRITAX RÖMER a schválené vo FIT FINDER®. Nájdete ho na adrese www.britax-roemer.com alebo priamo prostredníctvom QR KÓDU na strane 59.

Ak je vybrané sedadlo vozidla vybavené iba 3-bodovým bezpečnostným pásom v súlade s ECE R16 alebo porovnateľnou normou, aplikujte spôsob montáže B, pozri na strane 73.

HU Használja az 'A' beépítési módot, lásd 69. oldal, ha a választott jármű ülés az i-Size szerint engedélyezett, vagy ISOFIX tartókengyellel rendelkezik. Ha a jármű ülés nem az i-SIZE szerint engedélyezett, akkor a jármű ülésnek a BRITAX RÖMER által ellenőrzöttnek és a FIT FINDER®-ben engedélyezettnek kell

lennie. Ezt a www.britax-roemer.com alatt, vagy közvetlenül az 59. oldalon lévő QR-kód segítségével találja meg. Használja a 'B' beépítési módot, lásd 73. oldal, ha a választott jármű ülésnek csak egy 3-pontos biztonsági öve van az ECE R16 vagy hasonló szabvány szerint.

SL Uporabite način namestitve A, glejte stran 69, če je izbran sedež vozila v skladu s pravilnikom i-Size ali ima pritrilni točki ISOFIX. Če sedež vozila ni v skladu s pravilnikom i-Size, mora sedež vozila preveriti podjetje BRITAX RÖMER in odobriti v sistemu FIT FINDER®. Ta je na voljo na naslovu www.britax-roemer.com ali neposredno z uporabo kode QR na strani 59.

Uporabite način namestitve B, glejte stran 73, če ima izbrani sedež vozila samo 3-točkovni pas v skladu s standardom ECE R16 ali primerljivim standardom.

HR Primijenite način ugradnje A, vidjeti stranicu 69, kada je odabrano sjedalo vozila odobreno za modul i-Size ili je opremljeno ISOFIX šipkom sidrišta. Ako sjedalo vozila nije odobreno za modul i-SIZE, sjedalo vozila mora proći provjeru tvrtke BRITAX RÖMER i biti odobreno na portalu FIT FINDER®. On se nalazi na www.britax-roemer.com ili izravno preko QR koda na stranici 59.

Primijenite način ugradnje B, vidjeti stranicu 73, ako je odabrano sjedalo vozila opremljeno samo pojasom s tri hvatišta sukladno normi ECE R16 ili ekvivalentnoj.

SV Använd monteringsmetoden A se sidan 69, om den valda bilstolen är godkänd enligt i-Size eller har en ISOFIX-fästbygel. Om bilstolen inte är godkänd enligt i-SIZE måste bilstolen ha kontrollerats av BRITAX RÖMER och vara godkänd i FIT FINDER®. Dessa finns på www.britax-roemer.com eller direkt ovanför QR-KODEN på sidan 59.

Använd monteringsmetod B, se sidan 73, om den valda bilstolen endast har ett 3-punktsbälte i enlighet med ECE R16 eller en jämförbar standard.

NO Bruk monteringsmetode A se side 69, når valgt bilsete er godkjent iht. i-Size eller har en ISOFIX-festebøyle. Er ikke bilsetet godkjent iht. i-SIZE, må bilsetet testes av BRITAX RÖMER og bli frigitt i FIT FINDER®. Denne finner du under www.britax-roemer.com eller direkte over QR-KODEN på side 59.

Bruk monteringsmetode B se side 73, når valg bilsete kun har et 3-punktsbelte iht. ECE R16 eller en sammenlignbar standard.

FI Sovella asennusmenetelmää A sivulla 69, mikäli valittu ajoneuvon istuin on hyväksytty i-koodille tai jos siinä on ISOFIX-pidike. Jos ajoneuvon istuinta ei ole i-SIZE-hyväksytty, BRITAX RÖMERin on tarkistettava ajoneuvon istuin ja hyväksyttävä se FIT FINDER® -ohjelmassa. Se löytyy osoitteessa www.britax-roemer.com tai suoraan käyttämällä Qr-koodia sivulla 59.

Sovella asennusmenetelmää B sivulla 73, mikäli valittu ajoneuvon istuin on varustettu vain ECE R16 mukaisella tai vastaavan standardin täyttävällä 3-piste turvavyöllä.

BG Използвайте метод на монтаж А, виж страница 69, ако избраната автомобилна седалка е разрешена по i-Size или притежава монтажна скоба ISOFIX. Ако автомобилната седалка не е разрешена по i-SIZE, тогава автомобилна седалка трябва да бъде проверена от BRITAX RÖMER и одобрена във FIT FINDER®. Ще го намерите на адрес www.britax-roemer.com или директно чрез QR КОДА на страница 59.

Използвайте метод на монтаж В, виж страница 73, ако избраната автомобилна седалка притежава 3-точков колан съгласно ECE R16 или сравним стандарт.

RO Utilizați metoda de montare A (vezi pagina 69), dacă scaunul vehiculului ales este omologat i-Size sau dacă este echipat cu suportul de instalare ISOFIX. Dacă scaunul vehiculului nu este

omologat i-SIZE, atunci acesta trebuie să fie verificat de firma BRITAX RÖMER și autorizat în FIT FINDER®. Acesta poate fi accesat pe site-ul web www.britax-roemer.com sau direct prin CODUL QR de pe pagina 59.

Folositi metoda de montare B (vezi pagina 73), atunci când scaunul vehiculului posedă numai o centură cu fixare în 3 puncte conform ECE R16 sau conform unei norme similare.

TR Seçilen araç koltuğunun i-Size onayı olduğunda veya ISOFIX bağlantı sistemine sahipse montaj metodu A'yı uygulayın bakınız Sayfa 69. Seçilen araç koltuğunun i-Size onayı olmadığına araç koltuğu BRITAX RÖMER tarafından kontrol edilecek ve FIT FINDER® içinde kullanımına onay verilmiş olacaktır. Bu bilgileri www.britax-roemer.com sayfasında veya doğrudan Sayfa 59'deki QR kodu üzerinden bulabilirsiniz.

Seçilen araç koltuğunda sadece, ECE R16 veya muadil bir standart uyarınca 3 noktali kemer bulunduğunda montaj metodu B'yı uygulayın bakınız Sayfa 73.

ET Kasutage paigaldusmeetodit A, vaata lehekülg 69, kui sõidukiistmel on i-Size kasutusluba või on varustatud ISOFIX-kinnituskonsooliga. Kui sõidukiistmel puudub i-SIZE'i kohane kasutusluba, siis peab sõidukiiste olema BRITAX RÖMERi poolt kontrollitud ja kasutamine FIT FINDER®-is lubatud. Need leiate aadressil www.britax-roemer.com või vahetult QR-koodi kohal lk 59.

Kasutage paigaldusmeetodit B, vaata lehekülg 73, kui valitud sõidukiiste on varustatud ainult ühe ECE R16 või samaväärse standardi nõuetele vastava 3-punkti turvavõõga.

LV Izmantojiet uzstādīšanas metodi A, skatiet 69. lpp., ja izvēlētais transportlīdzekļa sēdekļis ir sertificēts atbilstoši i-Size standartam vai ir aprīkots ar ISOFIX stiprinājuma aptveri. Ja transportlīdzekļa sēdekļis nav sertificēts atbilstoši i-SIZE standartam, BRITAX RÖMER transportlīdzekļa sēdekli jābūt pārbaudījušam un apstiprinājušam rīkā FIT FINDER®.

Tam jūs varat piekļūt vietnē www.britax-roemer.com vai izmantot 59. lappusē attēloto KVADRĀTKODU.

Izmantojiet uzstādīšanas metodi B, skatiet 73. lpp., ja izvēlētais transportlīdzekļa sēdekļs ir aprīkots tikai ar trīspunktu drošības jostu saskaņā ar ECE R16 vai līdzvērtīgu standartu.

LT Taikykite „A“ montavimo būdą, žr. 69 psl., jei pasirinkta transporto priemonės sėdynė aprobuota „i-Size“ arba turi ISO-FIX laikiklius. Jei transporto priemonės sėdynė nėra aprobuota „i-SIZE“, transporto priemonės sėdynę turi patikrinti BRITAX RÖMER ir patvirtinti naudojimą FIT FINDER®. Šią informaciją rasite www.britax-roemer.com arba 59 puslapyje, tiesiai virš QR KODO.

Taikykite „B“ montavimo būdą, žr. 73 psl., jei pasirinkta transporto priemonės sėdynė pagal ECE R16 arba lygiavertį standartą yra tik su vienu 3 taškų diržu.

SR Iskoristite način montiranja A, vidi stranu 69, kada je izabrano sedište vozila odobreno za i-Size ili ako je opremljeno ISOFIX držačem. Ako sedište vozila nije odobreno za modul i-SIZE, sedište vozila mora da proveri BRITAX RÖMER i treba da se odobri na portalu FIT FINDER®. On se nalazi na www.britax-roemer.com ili direktno preko QR-koda na strani 59.

Iskoristite način montiranja B, vidi stranu 73, kada odabrano sedište vozila ima samo pojas sa 3 tačke vezivanja u skladu sa normom ECE R16 ili drugom ekvivalentnom.

EL Χρησιμοποιήστε τη μέθοδο τοποθέτησης Α βλέπε σελίδα 69, εάν το επιλεγμένο κάθισμα οχήματος έχει έγκριση i-Size ή διαθέτει βραχίονα συγκράτησης ISOFIX. Εάν το κάθισμα οχήματος δεν διαθέτει έγκριση i-SIZE, το κάθισμα οχήματος πρέπει να ελεγχθεί από την BRITAX RÖMER και να εγκριθεί στο FIT FINDER®. Θα το βρείτε στη διεύθυνση www.britax-roemer.com ή απευθείας από τον κωδικό

QR στη σελίδα 59.

Χρησιμοποιήστε τη μέθοδο τοποθέτησης Β βλέπε σελίδα 73, εάν το επιλεγμένο κάθισμα οχήματος διαθέτει μόνο μια ζώνη 3 σημείων σύμφωνα με το ECE R16 ή παρόμοιο πρότυπο.

UK При використанні способу встановлення А див. стор. 69, якщо обране автомобільне сидіння відповідає стандарту i-Size або оснащено скобами кріплення ISOFIX. Якщо автомобільне сидіння не сертифіковане за стандартом i-SIZE, воно повинно бути перевірено BRITAX RÖMER і отримати допуск в FIT FINDER®. Цей застосунок ви знайдете за адресою www.britax-roemer.com або за матричним кодом на стор. 59.

При використанні способу встановлення В див. стор. 73, якщо обране автомобільне сидіння оснащене тільки триточковим ременем безпеки відповідно до стандарту ЄЕК R16 або аналогічного стандарту.

AR استخدم طريقة التركيب A، راجع صفحة 69، إذا كان مقعد السيارة المحدد متوافقاً مع مقاس i-Size أو به كتيفة تثبيت ISOFIX. إذا لم يكن مقعد السيارة متوافقاً مع مقاس i-SIZE، فيجب اختبار مقعد السيارة بواسطة BRITAX RÖMER والموافقة عليه من قبل FIT FINDER® ويمكن الاطلاع على هذا في الموقع الإلكتروني www.britax-roemer.com أو بشكل مباشر عبر QR-CODE في الصفحة 59. استخدم طريقة التركيب B، انظر الصفحة 73، إذا كان مقعد السيارة المختار به فقط حزام بثلاث نقاط تثبيت وفقاً للمعيار ECE R16 أو معيار مماثل.



- | | |
|--|---|
| DE Kindersitz sichern | SV Säkra barnstolen |
| EN Secure child seat | NO Sikre barnesetet |
| FR Sécuriser le siège enfant | FI Lastenistuimen varmistaminen |
| ES Asegurar el asiento infantil | BG Обезопасяване на детското столче |
| PT Fixar a cadeira de criança | RO Fixarea scaunului pentru copil |
| IT Assicurare il seggiolino | TR Çocuk koltuğunu sabitleme |
| RU Зафиксировать детское автокресло | ET Lapseistme kinnitamine |
| DA Lås autostolen | LV Bērnu autosēdekliša nostiprināšana ar drošības jostu |
| NL Kinderzitje vastmaken | LT Vaiko kėdutės tvirtinimas |
| PL Zabezpieczenie fotelika dziecięcego | SR Učvršćenje dečjeg sedišta |
| CS Zajištění dětské sedačky | EL Ασφάλιση παιδικού καθίσματος |
| SK Zaistenie detskej sedačky | UK Зафіксувати дитяче автокрісло |
| HU A gyermekülés rögzítése | AR لفظ ا د ع م ن ي م أ ت |
| SL Zavarovanje otroškega sedeža | |
| HR Pričvršćivanje dječje sjedalice | |

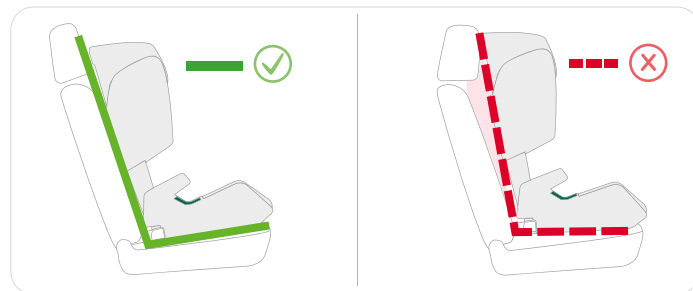
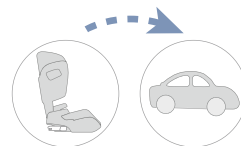
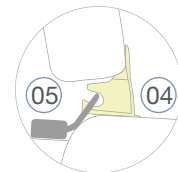
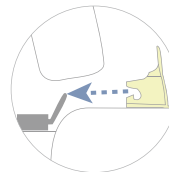
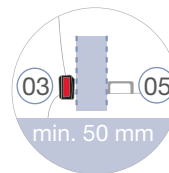
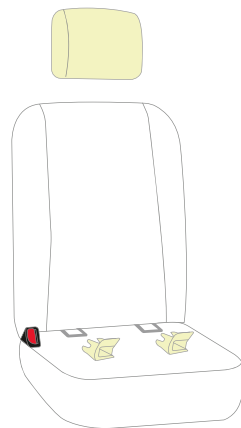

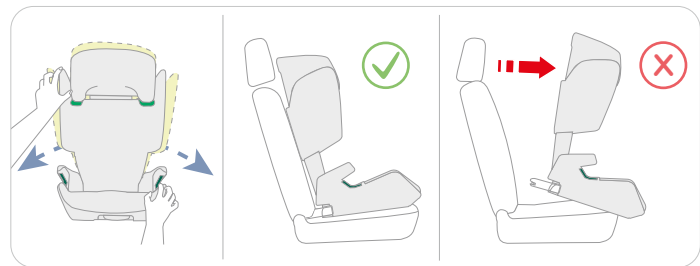
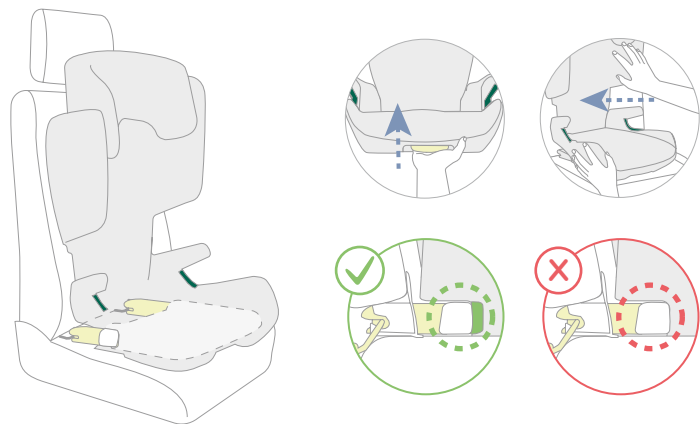
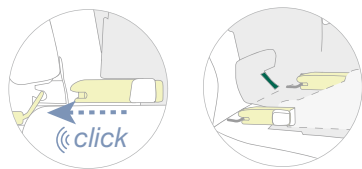
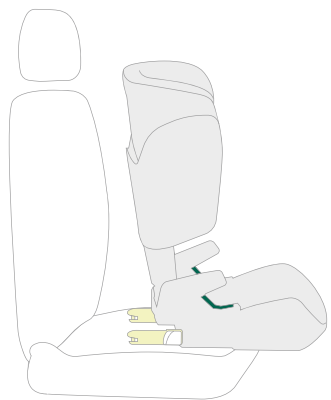
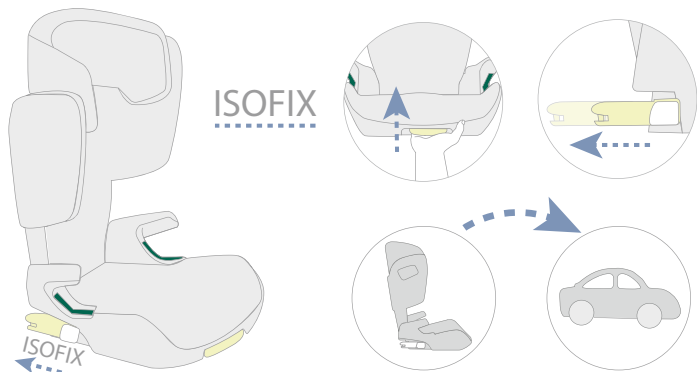



- DE Kindersitz sichern
EN Secure child seat
FR Sécuriser le siège enfant
ES Asegurar el asiento infantil
PT Fixar a cadeira de criança
IT Assicurare il seggiolino
RU Зафиксировать детское автокресло
DA Lås autostolen
NL Kinderzitje vastmaken
PL Zabezpieczanie fotelika dziecięcego
CS Zajistit dětskou sedačku
SK Zaistenie detskej sedačky
HU A gyermekülés rögzítése
SL Zavarovanje otroškega sedeža
HR Pričvršćivanje dječje sjedalice

- SV Säkra barnstolen
NO Sikre barnesetet
FI Lastenistuimen varmistaminen
BG Обезопасяване на детското столче
RO Asigurarea scaunului pentru copil
TR Çocuk koltuğunu sabitleme
ET Lapseistme kinnitamine
LV Bērnu autosēdekliša nostiprināšana ar drošības jostu
LT Vaiko kėdutės tvirtinimas
SR Učvršćenje dečjeg sedišta
EL Ασφάλιση παιδικού καθίσματος
UK Зафіксувати дитяче автокрісло

تأمين مقعد الطفل AR

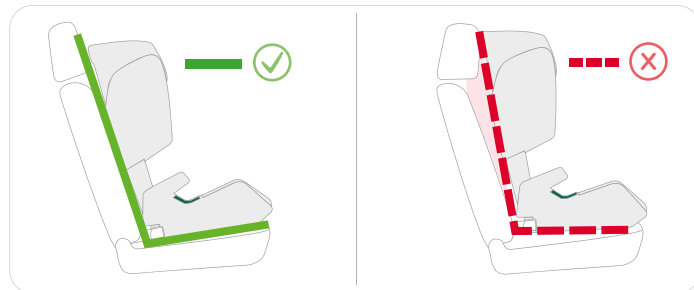
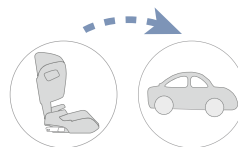
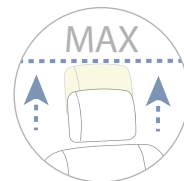
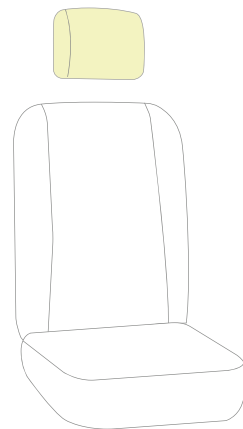

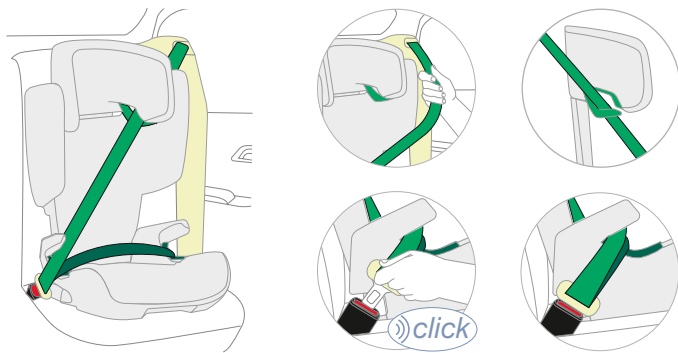

- DE Unbesetzten Kindersitz vor jeder Autofahrt sichern.
- EN Secure empty child seat before each journey.
- FR Sécuriser les sièges pour enfants inoccupés avant chaque voyage en voiture.
- ES Asegurar el asiento infantil sin ocupar cada vez que se desplace con el vehículo.
- PT Fixar a cadeira de criança não ocupada antes de qualquer viagem de carro.
- IT Assicurare il seggiolino libero prima di ogni viaggio.
- RU Перед каждой поездкой фиксируйте детское автокресло, даже если ребёнка в нём нет.
- DA Lås den tomme autostol før hver køretur.
- NL Niet gebruikt kinderzitje voor elke rit vastmaken.
- PL Zabezpieczanie pustego fotelika dziecięcego przed rozpoczęciem jazdy
- CS Neobsazenou sedačku před každou jízdou zajistěte.
- SK Pred každou jazdou zaistite neobsadenú detskú sedačku.

- HU Minden utazás előtt rögzítse a gyermekülést, akkor is, ha nem ül benne gyermek.
- SL Neuporabljen otroški sedež zavarujte pred vsako vožnjo.
- HR Nezauzetu dječju sjedalicu učvrstite prije svake vožnje automobila.
- SV Säkra den lediga barnstolen före varje bilfärd.
- NO Tomt barnesete sikres før hver kjøretur.
- FI Varmista tyhjä lastenistuin aina ennen ajoon lähtöä.
- BG Обезопасявайте детското столче преди всяко пътуване.
- RO Asigurați scaunul pentru copil neocupat înainte de fiecare deplasare cu mașina.
- TR Üzerinde çocuk bulunmayan çocuk koltuğunu yolculuğa çıkmadan önce sabitleyin.
- ET Kinnitage tühi lapseiste iga kord enne sõidu alustamist.
- LV Ja bērnu autosēdekļīti nesēž bērms, tas pirms katra brauciena ir jānostiprina ar drošības jostu.
- LT Prieš kiekvieną kelionę pritvirtinkite vaiko kėdutę, net kai ant jos niekas nesėdi.
- SR Nezauzeto dečje sedište učvrstite pre svake vožnje automobilom.
- EL Ασφάλιση άδειου παιδικού καθίσματος πριν από κάθε διαδρομή.
- UK Перед кожною поїздкою фіксуйте дитяче автокрісло, навіть якщо дитини в ньому немає.

تأمين مقعد الطفل الشاغر قبل كل رحلة قيادة للسيارة AR

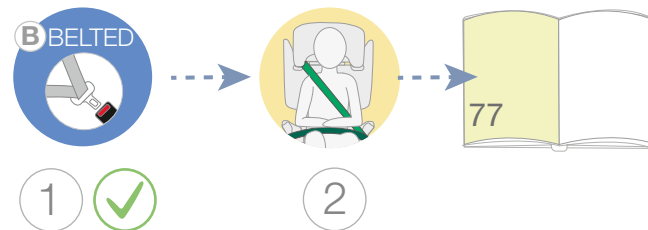



KIDFIX i-SIZE KIDFIX M i-SIZE

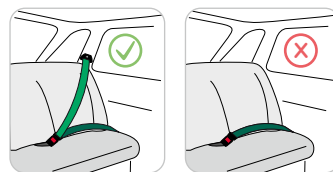

- | | |
|--|-------------------------------------|
| DE Kind anschnallen | SV Spänn fast barnet |
| EN Secure child | NO Feste barnet |
| FR Attacher l'enfant | FI Vyötä lapsi |
| ES Abrochar el cinturón al niño | BG Закопчаване на детето |
| PT Colocar o cinto à criança | RO Prinderea copilului în centuri |
| IT Allacciare la cintura del bambino | TR Çocuğun emniyet kemerini takma |
| RU Пристёгивание ребёнка | ET Lapse kinnitamine turvarihmadega |
| DA Barnets fastspænding | LV Bērna piesprādzēšana |
| NL Doe het kind de gordels om | LT Vaiko prisegimas |
| PL Zapinanie dziecka pasami bezpieczeństwa | SR Vezivanje deteta |
| CS Dítě připoutat | EL Πρόσδεση παιδιού |
| SK Pripútanie dieťaťa | UK Пристібання дитини |
| HU A gyermek becsatolása | AR نام ألامازحبالفطالاطبر |
| SL Pripenjanje otroka | |
| HR Vezanje djeteta | |

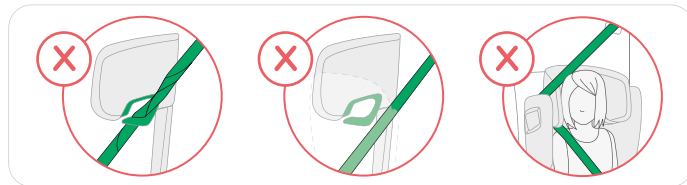
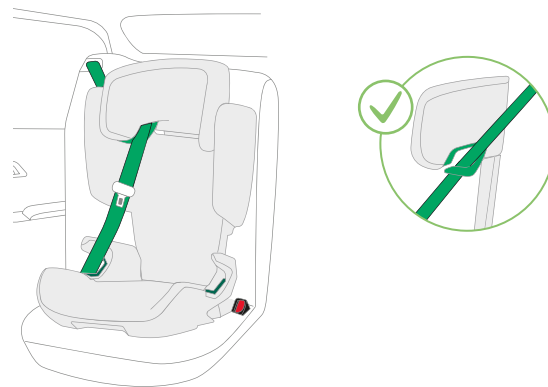

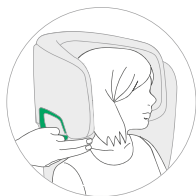
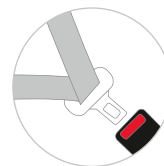
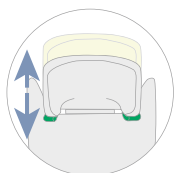

KIDFIX i-SIZE

KIDFIX M i-SIZE

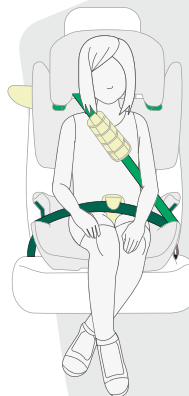
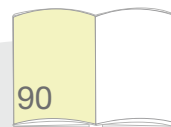
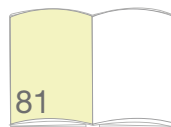



KIDFIX i-SIZE

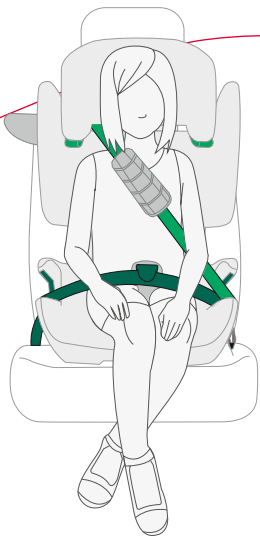

XP-PAD



SICT



Secure Guard



A

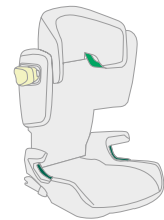

B

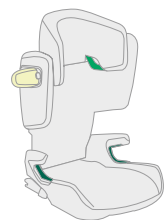

A B ✓

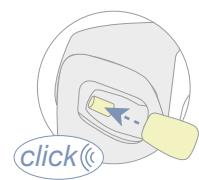
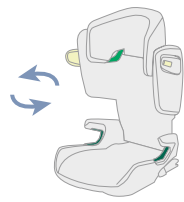

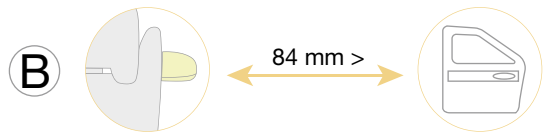
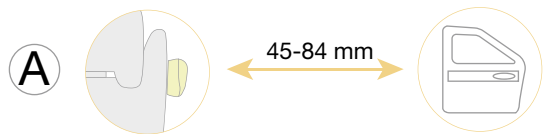
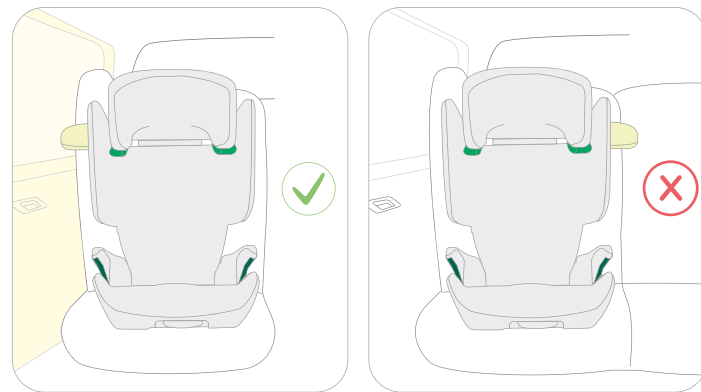
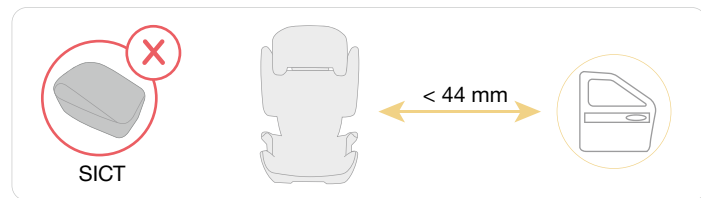
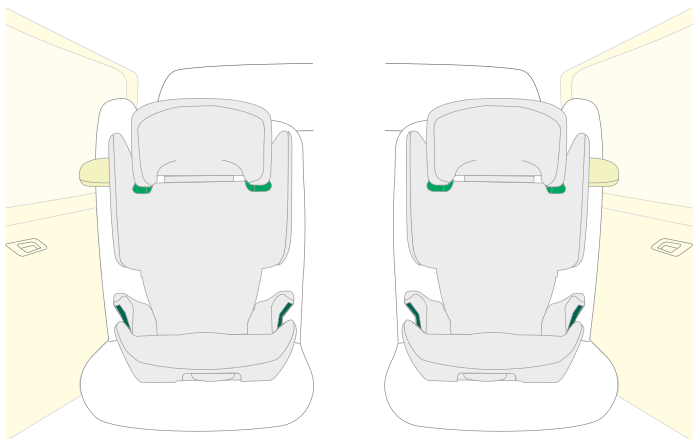

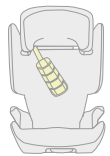

XP-PAD

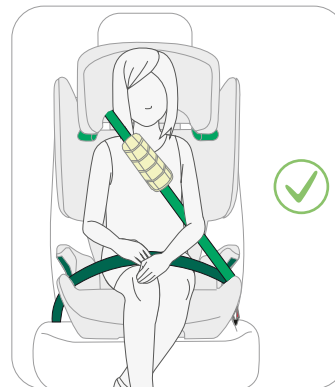
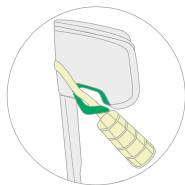
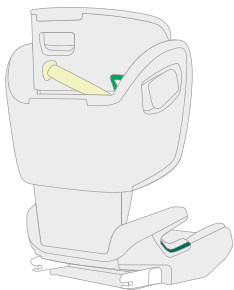
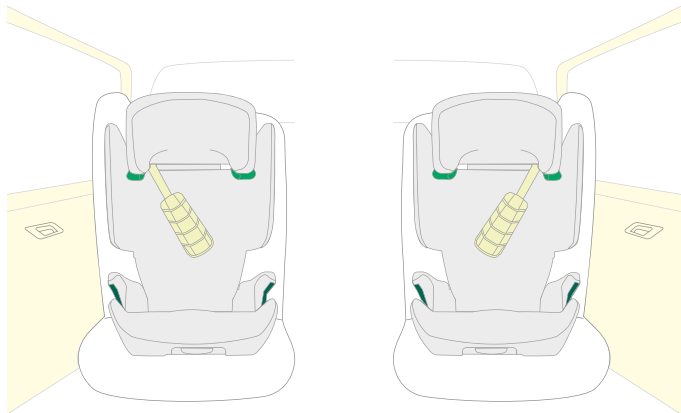

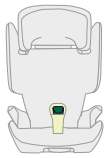

SecureGuard

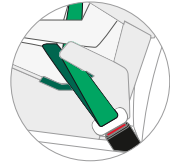
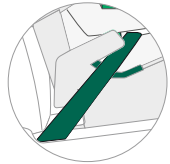
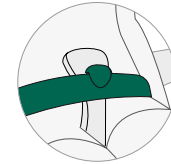
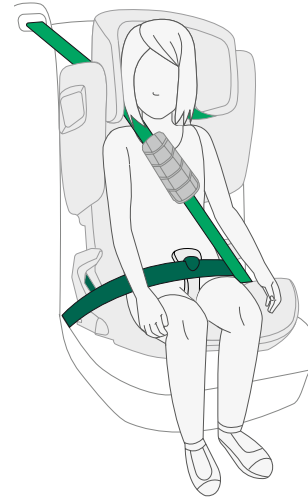
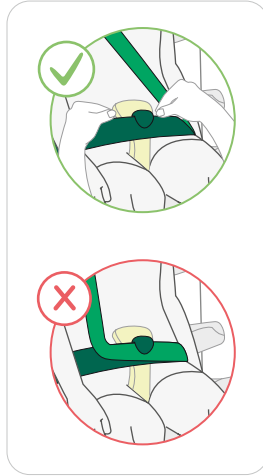
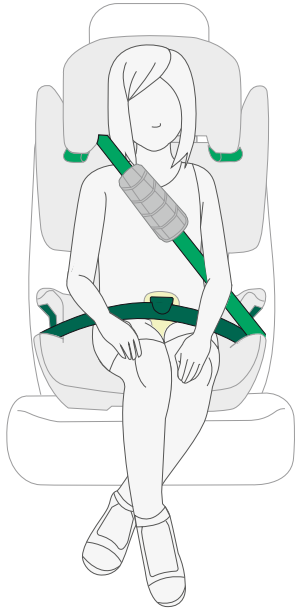

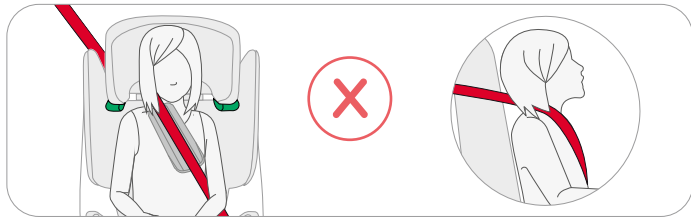
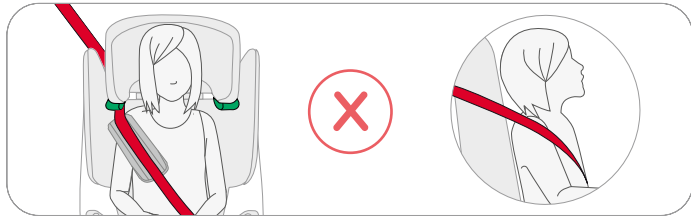
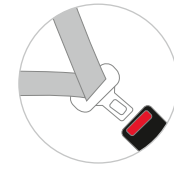
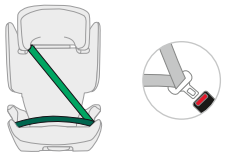

KIDFIX M i-SIZE

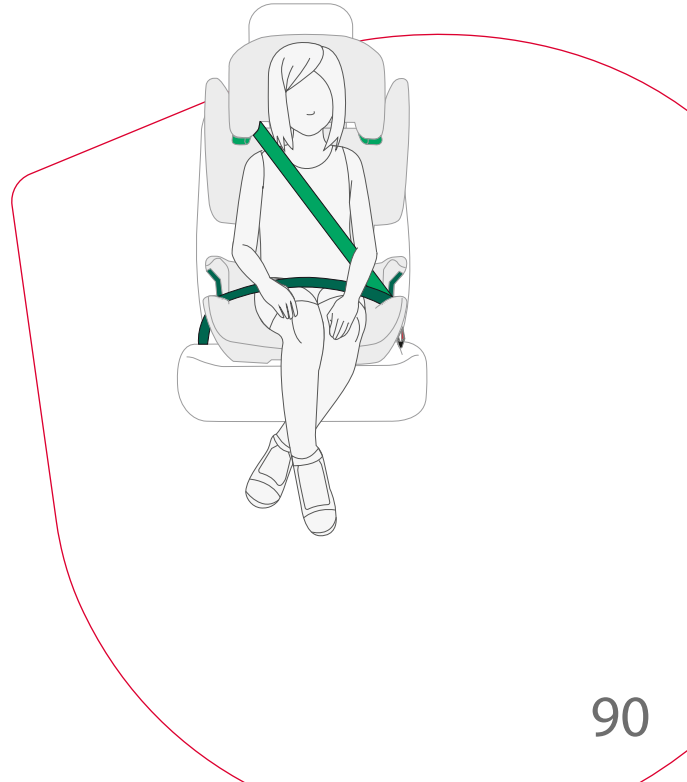

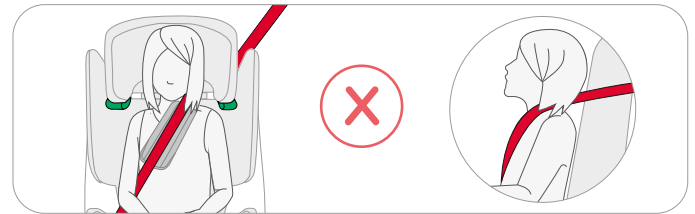
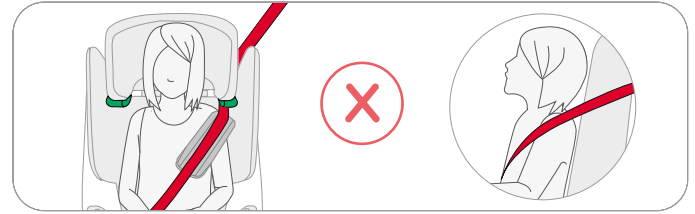
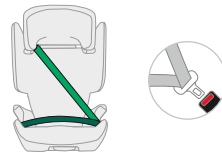
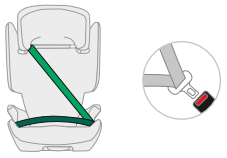



DE Reinigen und pflegen

EN Cleaning and care

FR Nettoyer et entretenir

ES Limpieza y cuidado

PT Limpar e conservar

IT Pulizia e cura

RU Чистка и уход

DA Rengøring og pleje

NL Reiniging en onderhoud

PL Czyszczenie i konserwacja

CS Čištění a ošetřování

SK Čistenie a ošetrovanie

HU Tisztítás és ápolás

SL Čiščenje in nega

HR Čišćenje i njega

SV Rengöring och skötsel

NO Rengjøring og pleie

FI Puhdistus ja hoito

BG Почистване и поддръжка

RO Curățarea și întreținerea

TR Temizleme ve bakım

ET Puhastamine ja hooldamine

LV Tīrīšana un kopšana

LT Valymas ir priežiūra

SR Čišćenje i održavanje

EL Καθαρισμός και φροντίδα

UK Чищення та догляд

AR ذي ان عمل او في ظن تال

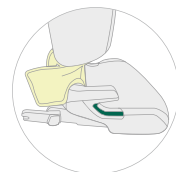
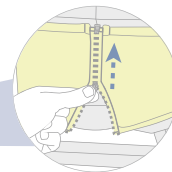
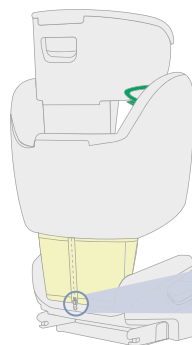
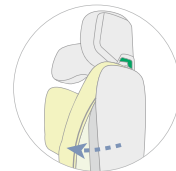
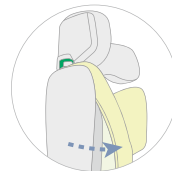
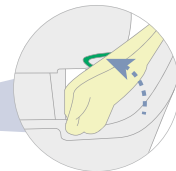
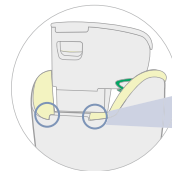
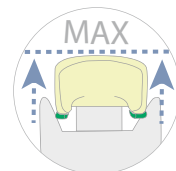
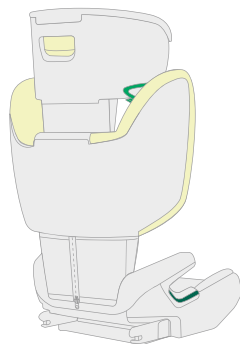

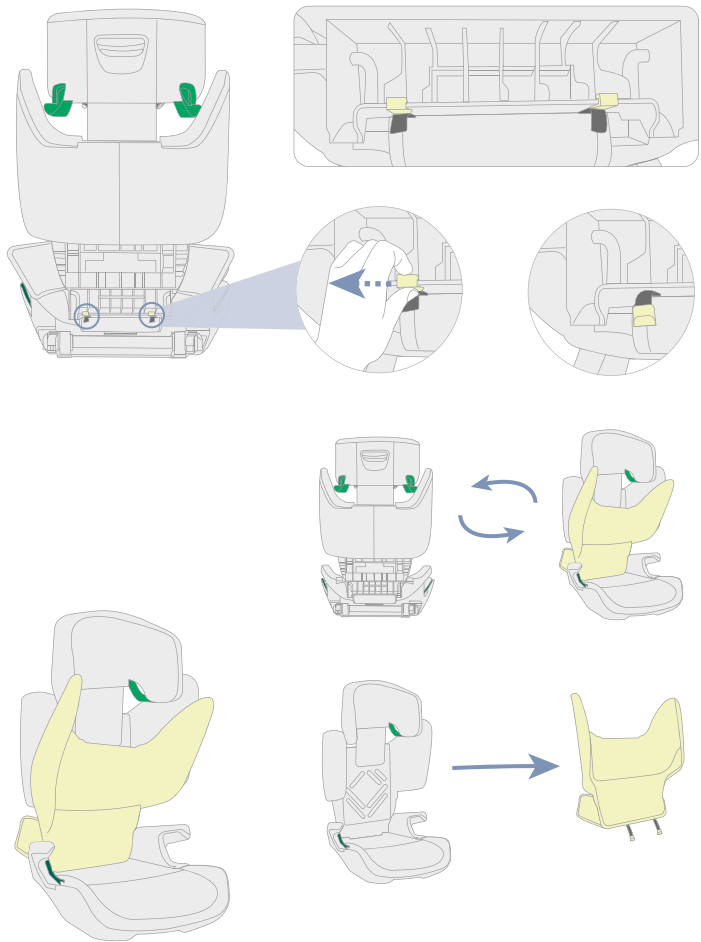

95

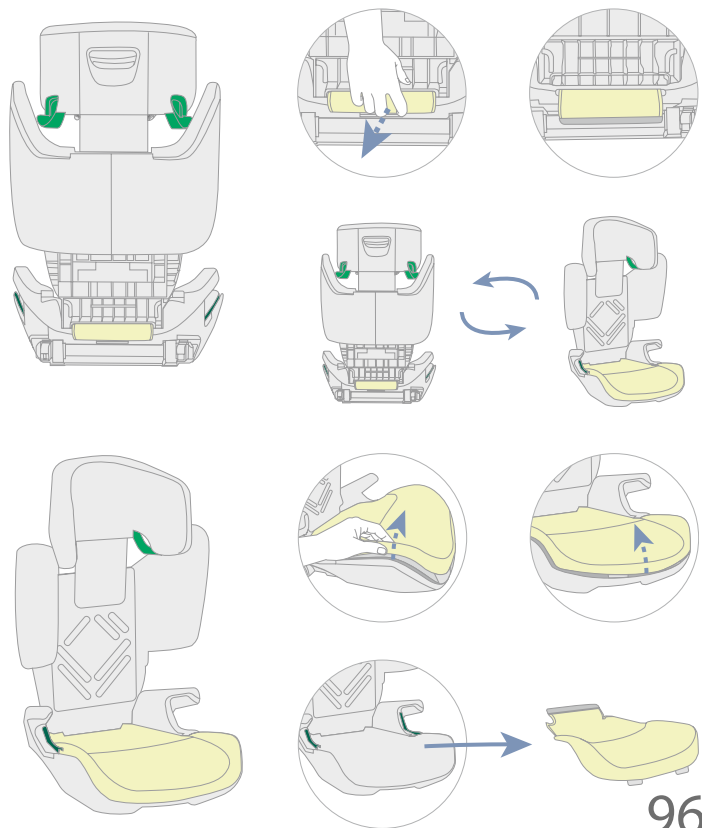

96

