

carrello

Iris

CRL-8402/1

INSTRUCTION

ИНСТРУКЦИЯ

ІНСТРУКЦІЯ

INSTRUCTION MANUAL

GB

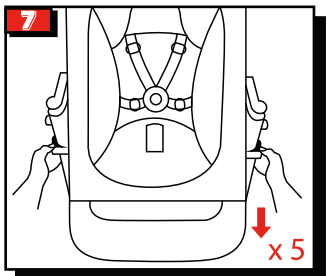
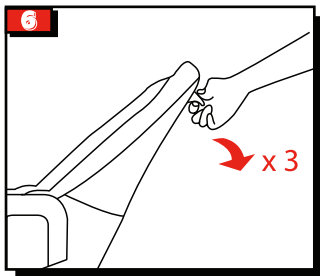
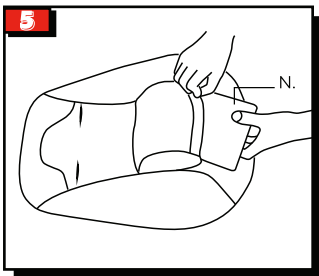
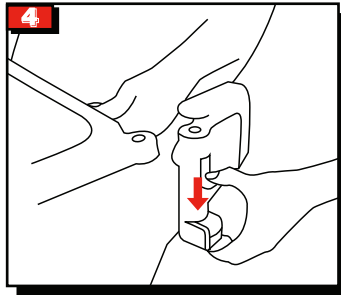
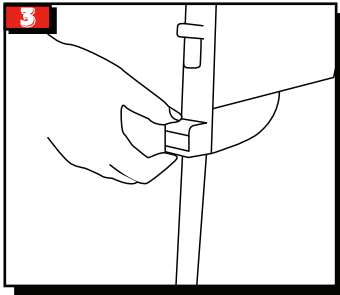
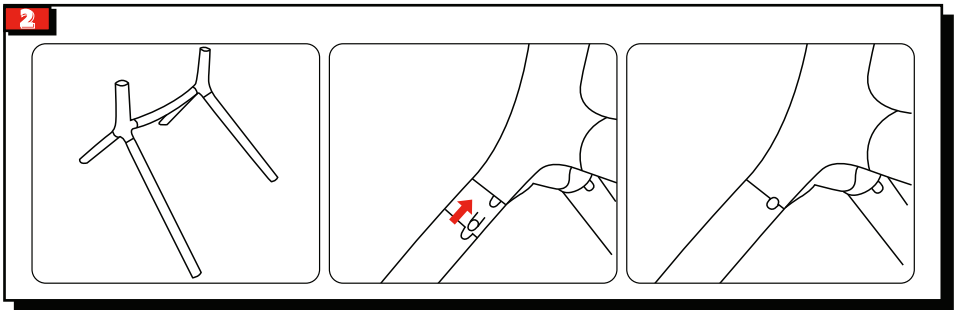
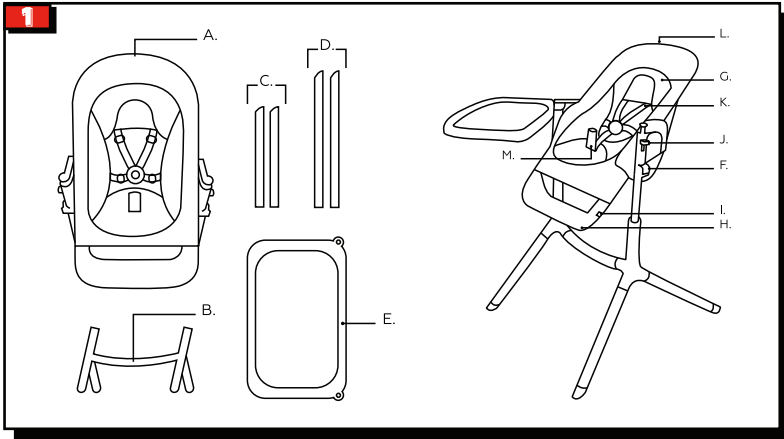

INSTRUCTION MANUAL

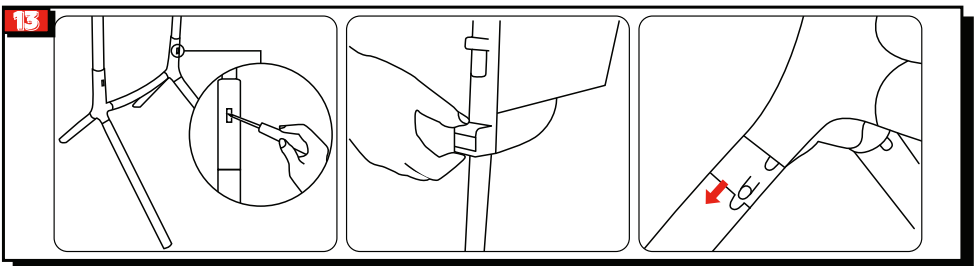
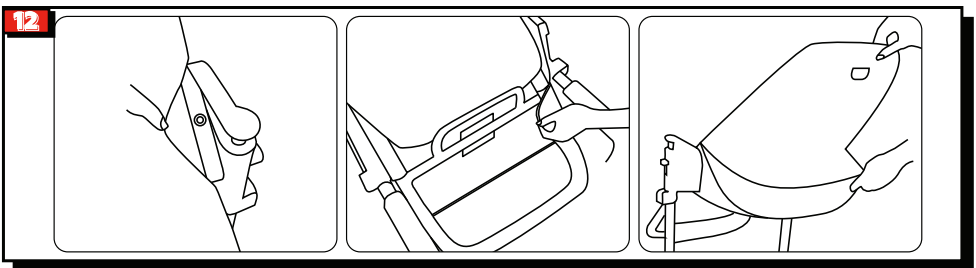
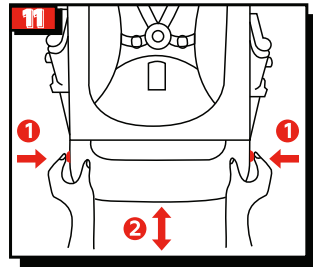
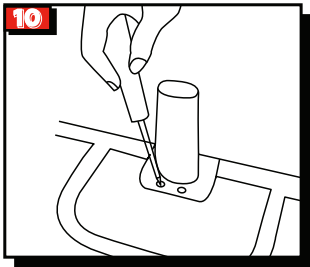
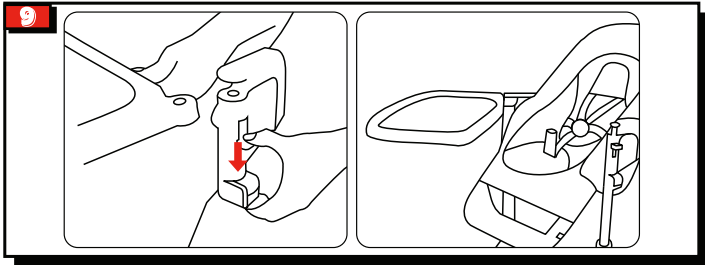
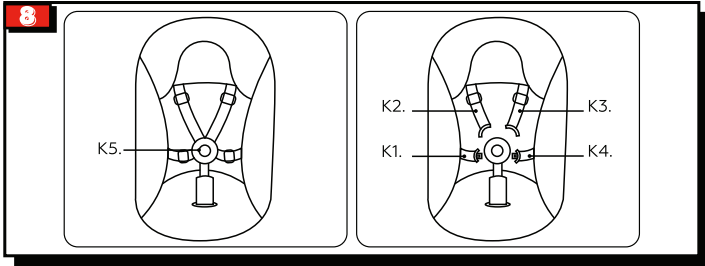

INSTRUCTION MANUAL

GB

IMPORTANT!
READ CAREFULLY AND KEEP FOR FUTURE REFERENCE

WARNING

- Never leave the child unattended.

High chair function:

- Always use the restraint system.
- Falling hazard: Prevent your child from climbing on the product.
- Do not use the product unless all components are correctly fitted and adjusted.
- Be aware of the risk of open fire and other sources of strong heat in the vicinity of the product.
- Be aware of the risk of tilting when your child can push its feet against a table or any other structure.
- Use the high chair only if the child is able to sit alone.
- Check the high chair often to ensure screws are tight, for wear, torn fabric or unstitched points. If there is any damage to the chair, do not use it and keep it out of the reach of children.
- **WARNING!** Use this harness all the times. A five-point harness is provided to restrain your child. Any harness used other than the one provided by CARRELLO must comply with EN 13210.
- To avoid any injury, keep children away from the product when folded or unfolded.
- This product is designed for children capable of sitting up unaided, up to a maximum age of 3 or weighing up to 15 kg.

Reclined cradle function:

- Do not use the reclined cradle once your child can sit unaided.
- This reclined cradle is not intended for prolonged periods of sleeping.
- It is dangerous to use this reclined cradle on an elevated surface, e.g. a table.
- Always use the restraint system.
- This reclined cradle does not replace a cot or a bed.
- Should your child need to sleep, then it should be placed in a suitable cot or bed.
- Do not use the reclined cradle if any components are broken or missing.
- Do not use accessories or replacement parts other than those approved by the manufacturer.

When used as reclined cradle (adjusted to the most flat position), it suits to EN 12790. Other positions suits for EN 14988.

INSTRUCTION MANUAL

Components

- A. Seat
- B. High chair leg frame
- C. 2 front legs
- D. 2 back legs
- E. Tray
- F. Seat height adjustment system
- G. Reducer
- H. Footrest
- I. Footrest height adjustment system
- J. Button for opening / removing the tray
- K. Harness
- L. System for tilting the seat
- M. Removable crotch post
- N. Foam

Chair assembly

1. Remove parts A, B, C, D and E from the box.
2. Attach the 4 legs (C & D) to the frame (B). Ensure the legs (C & D) are inserted into the frame (B) using the stickers on each leg. The letters must be identical on each part (A with A, B with B, etc.). The feet with the wheels should be at the back of the product. To ensure the product is stable, make sure the flat part is fully in contact with the floor.
3. Position the seat (A) into the tubes of the frame (B), by simultaneously pressing the 2 height adjustment buttons (F) on the seat (A).
4. To finish assembling, insert the tray (E) into the slots on each side of the seat (A) by pressing the buttons (J) on each side of the seat (A).

Use

5. Removable reducer (G)

The reducer can be removed from the seat (A) for machine washing, or can be removed when the product is being used as a high chair.

There is foam (N) in a pouch underneath the insert. Ensure you remove this foam (N) before putting the insert in the washing machine to avoid damaging it.

To put the reducer back in place, reposition the foam (N) in the pouch located at the back of the reducer, then insert the harness and the crotch post into the slots provided.

6. Tilting the seat (L)

To tilt the seat, pull the handle (L) located on the back of the seat (A) and tip the seat (A) backwards into the desired position. The seat backrest can be tilted into 3 positions, including one in bouncer mode for newborns weighing up to 9 kg using the insert.

7. Height adjustment (F)

Simultaneously press the 2 buttons (F) located on each side of the seat to raise or lower the seat (A). There are 5 height adjustment positions.

8. Fastening and unfastening the harness (K)

To unfasten the harness (K), press the central button (K5).

To fasten the harness (K), insert the buckle (K1) located at the hips into the buckle (K2) on the shoulder strap. Repeat on the other side with buckles (K3) and (K4). Then insert the two shaped buckles on each side of the central buckle (K5).

INSTRUCTION MANUAL

GB

9. Opening/closing the tray (E)

To open or close the tray, press the buttons (J) located on each side of the seat (A) then pull or push the tray. The tray (E) can be opened or closed from either side.

To completely remove the tray, press the buttons (J) and pull the tray towards you on one side and then the other.

10. Removing the crotch post (M)

To remove the crotch post, unscrew the two screws located underneath the seat (A) cover at the crotch post (M) using a cross-tip screwdriver. Retain the screws so you can put the crotch post (M) back in place for a smaller child.

11. Adjusting the footrest (H)

Adjust the height of the footrest (H) depending on the size of the child. Simultaneously press the two buttons (I) located on each side of the footrest, then raise or lower the footrest (H) to the desired height.

12. Remove the cover by unfastening the press-studs located on each side of the seat armrests (A) and removing the Velcro strips located underneath the seat (A) as well as the one attached to the frame (located underneath the cover). Then pull the cover upwards carefully to avoid damaging it. To make it easier to remove the cover, pull the seat tilt button (L) upwards.

To put the cover back, carefully position it on the seat so as not to damage it. To make it easier to put the cover on, pull the seat tilt button (L) upwards then slip on the cover. Finally, attach the cover using the press-studs located on each side of the seat armrests (A) and the Velcro strips located underneath the seat (A) of the high chair. Also ensure that the Velcro strip (located underneath the cover) is attached to the metal frame.

13. Dismantling the product for storage

To dismantle the product, the seat (A) must first be separated from the frame (B). To do so, place the high chair in its highest position, then use a thin screwdriver to press in the 2 slots located on each side of the frame (B) and pull the seat (A) upwards. To completely remove the seat, use the height adjustment buttons (F).

Finally, completely remove the tray (E) as well as the legs (C & D) by pushing the button located at the top of each leg.

Maintenance and cleaning instructions

This product requires very little maintenance.

CLEANING AND MAINTENANCE MUST BE DONE SOLELY BY AN ADULT.

- The high chair has a resistant fabric cover which is completely removable and washable.
- To remove or replace the seat (A) cover, follow the instructions in the 'USE' paragraph.
- Caring for the seat (A) and reducer (G) fabric: machine washable at 30 °C, maximum 600 RPM spin. Ensure you remove the foam underneath the reducer (G) before machine washing.

For added comfort, we recommend ironing the seat (A) fabric:

- Fry iron below 90 °C: ensure you add a cloth between the seat fabric and the iron.
- Steam iron over 100 °C: ensure you add a cloth between the seat fabric and the iron.
- Clean plastic parts regularly with a damp cloth. Do not use solvents or other similar products.
- Protect the product from weather, water, rain or snow.
- Excessive exposure to the sun or heat may discolor parts.

ИНСТРУКЦИЯ ПО ЭКСПЛУАТАЦИИ

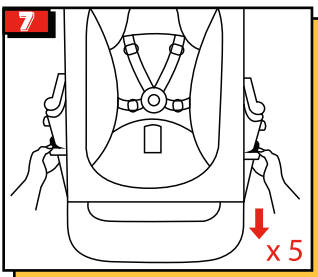
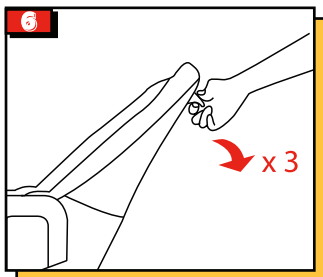
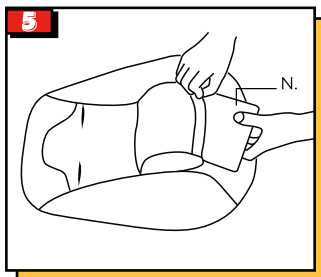
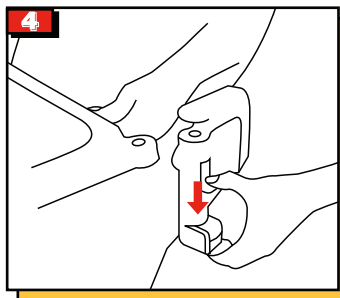
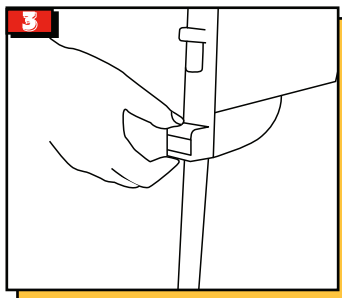
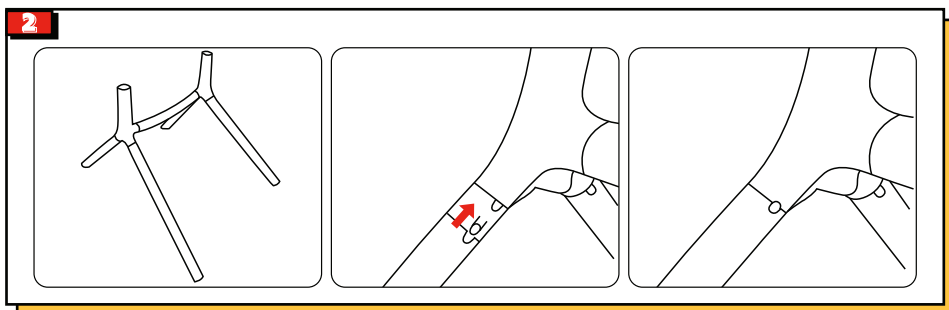
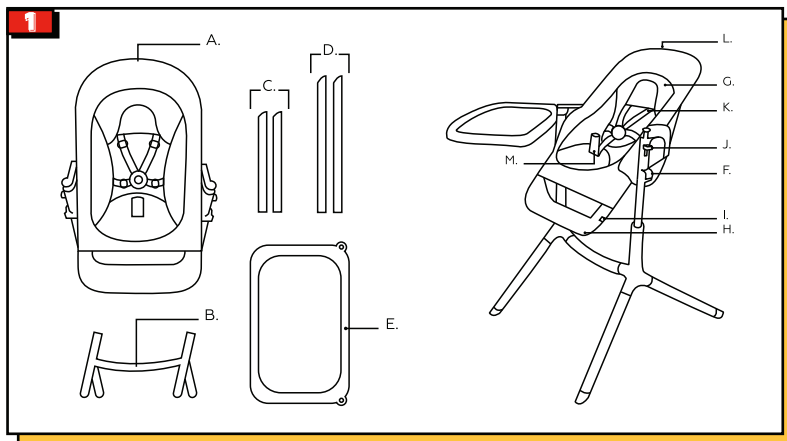

ИНСТРУКЦИЯ ПО ЭКСПЛУАТАЦИИ

RU

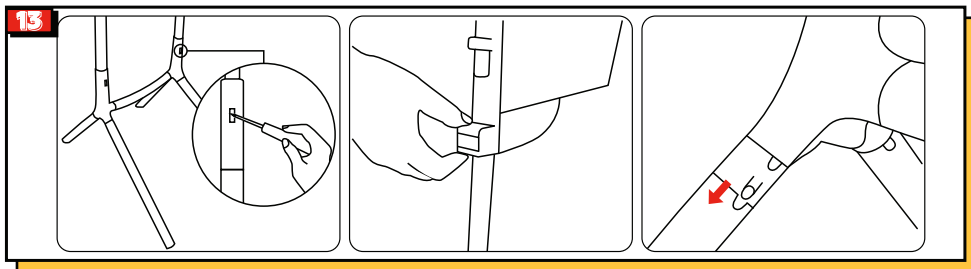
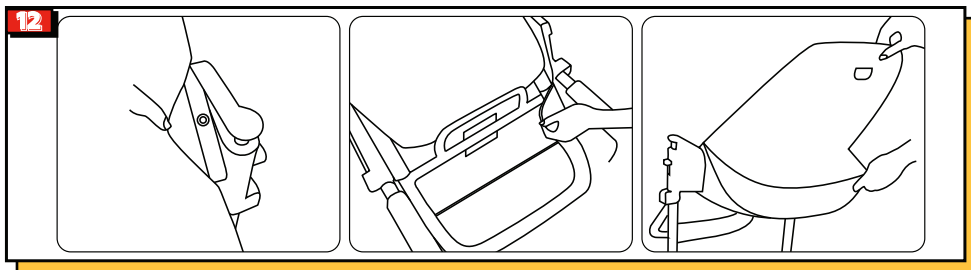
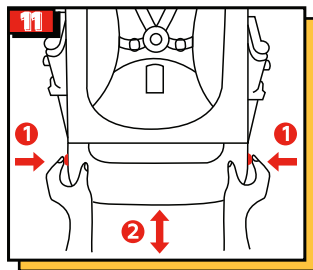
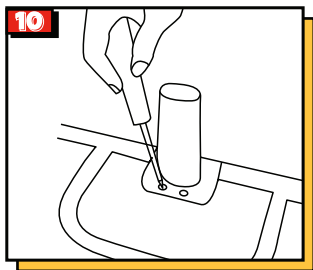
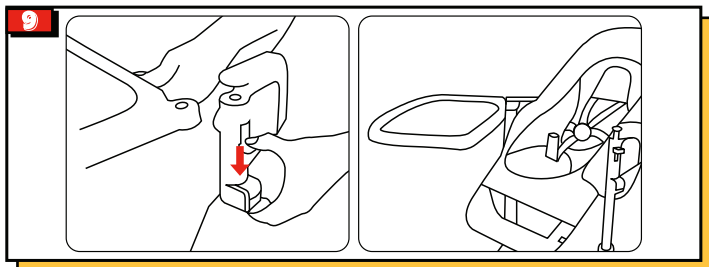
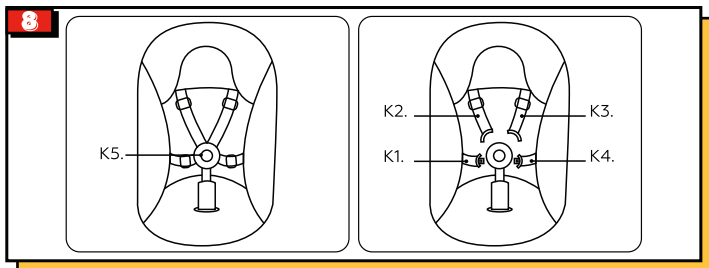

ИНСТРУКЦИЯ ПО ЭКСПЛУАТАЦИИ

ВАЖНО!

ВНИМАТЕЛЬНО ПРОЧТИТЕ И СОХРАНИТЕ ЭТУ ИНСТРУКЦИЮ ДЛЯ ИСПОЛЬЗОВАНИЯ В БУДУЩЕМ

ПРЕДУПРЕЖДЕНИЕ

- Никогда не оставляйте ребенка без присмотра.

Функционал стульчика для кормления:

- Всегда используйте удерживающую систему.
- Опасность падения: не позволяйте ребенку самостоятельно забираться на стульчик.
- Не используйте изделие, если не все составляющие части закреплены и отрегулированы правильно.
- Помните о риске использования изделия рядом с открытым огнем или другими источниками интенсивного тепла.
- Помните о риске опрокидывания, если ребенок упирается ногами на столешницу или иную часть конструкции.
- Используйте стульчик для кормления только тогда, когда ребенок способен самостоятельно сидеть.
- Часто проверяйте, не ослабли ли шурупы, нет ли изношенных элементов, разорванной ткани или швов, которые разошлись. Если стульчик поврежден, не используйте его и храните в недоступном для детей месте.
- **ВНИМАНИЕ!** Необходимо всегда использовать ремни безопасности. Для удержания ребенка используются пятиточечные ремни безопасности. Любой дополнительный ремень, который не был поставлен компанией CARRELLLO, должен соответствовать стандарту EN 13210.
- Следите за тем, чтобы дети были в стороне при сборке или разборке изделия, чтобы избежать каких-либо травм.
- Изделие предназначено для детей до 3 лет или весом до 15 кг, которые могут сидеть без посторонней помощи.

Использование изделия в качестве шезлонга:

- Не используйте положение шезлонга, если ваш ребенок может сидеть без посторонней помощи.
- Этот стульчик в положении шезлонга не предназначен для длительного сна.
- Опасно использовать изделие в положении шезлонга на возвышенной поверхности, например, на столе.
- Всегда используйте удерживающую систему.
- Этот стульчик в положении шезлонга не заменяет кровать или кроватку.
- Если вашему ребенку нужно поспать, то его следует разместить в подходящей кроватке или кровати.
- Не используйте стульчик в положении шезлонга, если какие-то составляющие сломаны или отсутствуют.
- Не используйте аксессуары и запасные части, кроме утвержденных производителем.

При использовании в качестве шезлонга, (отрегулированного до наиболее лежачего положения) изделие соответствует EN 12790. Другие положения соответствуют EN 14988.

ИНСТРУКЦИЯ ПО ЭКСПЛУАТАЦИИ

Составляющие

- A. Сиденье
- B. Опорная рама для фиксации ножек стульчика
- C. Передние ножки (2)
- D. Задние ножки (2)
- E. Столешница
- F. Кнопки регулировки высоты сиденья
- G. Мягкий вкладыш
- H. Подножка
- I. Кнопки регулировки высоты подножки
- J. Кнопка для отсоединения / снятия столешницы
- K. Ремни безопасности
- L. Ручка для наклона спинки
- M. Съёмный паховый ограничитель
- N. Поролоновый наполнитель

Сборка стульчика для кормления

1. Достаньте части A, B, C, D и E из коробки.
2. Вставьте 4 ножки (C & D) в опорную раму (B). Проверьте, чтобы ножки (C & D) были вставлены в опорную раму (B) в соответствии с наклейками на каждой из них. Буквы на каждой части должны совпадать (A с A, B с B и т.д.). Ножки с колесами должны находиться сзади. Проверьте устойчивость изделия: стульчик должен крепко и ровно стоять на полу.
3. Установите сиденье (A) в отверстия труб опорной рамы (B). Нажмите одновременно две боковые кнопки сиденья (A), позволяющие регулировать его высоту (F).
4. Чтобы завершить сборку, зафиксируйте столешницу (E): вставьте ее в соответствующие пазы сиденья (A), нажав поочередно кнопки (J) с каждой стороны сиденья (A).

Использование

5. Съёмный мягкий вкладыш (G)
Вкладыш можно снимать с сиденья (A) и стирать в стиральной машине. Необходимо его убирать, если изделие используется как детский стульчик для кормления. Внутри вкладыша содержится поролоновый наполнитель (N). Достаньте поролоновый наполнитель (N) до начала стирки вкладыша в стиральной машине, чтобы не повредить. Чтобы установить вкладыш обратно: вставьте поролоновый наполнитель (N) в карман, что позади вкладыша, затем протяните ремни и паховый ограничитель через предусмотренные для этого отверстия.
6. Регулировка наклона спинки (L)
Чтобы наклонить спинку, нажмите ручку (L), расположенную на спинке сиденья (A), и выберите желаемую позицию наклона путем движения спинки сиденья (A) вперед или назад. Возможны 3 позиции наклона спинки, в частности, - как шезлонга для детей от рождения и до достижения ими веса 9 кг с использованием мягкого вкладыша, который входит в комплектацию изделия.
7. Регулировка высоты сиденья (F)
Нажать одновременно кнопки (F) с обеих сторон сиденья (A), чтобы поднять или опустить его. Возможны 5 позиций регулировки высоты.
8. Пристегивание и отстегивание ремней безопасности (K)
Чтобы расстегнуть ремни (K), нажмите кнопку центральной пряжки (K5). Для соединения ремней безопасности (K) вставьте крепеж (K2), что на плечевом ремне, в фиксатор пряжки (K1), на уровне паха. Сделайте аналогично с другой стороны с крепежом (K3) и фиксатором (K4). Затем зафиксируйте все элементы с обеих сторон центральной пряжки (K5).

ИНСТРУКЦИЯ ПО ЭКСПЛУАТАЦИИ

9. Установка столешницы (E)

Чтобы снять столешницу или закрепить ее, нажмите кнопки (J) по обе стороны сиденья (A), затем оттяните или нажмите на нее. Снимать или крепить столешницу (E) можно с одной и с обеих сторон. Чтобы полностью снять столешницу, нажмите кнопки (J) и потяните ее к себе сначала с одной стороны, потом с другой.

10. Снятие пахового ограничителя (M)

Чтобы снять паховый ограничитель, открутите крестовой отверткой два шурупа, которые находятся под подкладкой сиденья (A) на уровне паха. Сохраните шурупы для крепления пахового ограничителя (M), если стульчиком еще будет пользоваться ребенок младший по возрасту.

11. Регулировка подножки (H)

Отрегулируйте высоту подножки (H) в зависимости от роста ребенка. Нажмите одновременно две кнопки (I), расположенные с обеих сторон подножки, затем поднимите или опустите подножку (H), чтобы установить на желаемой высоте.

12. Снимите тканевой чехол, отстегнув застежки, находящиеся с обеих сторон на бортиках сиденья (A), так же отстегните липучки, расположенные под сиденьем (A), а также липучку, присоединенную к каркасу (под подкладкой). Затем потяните чехол вверх. Будьте осторожны, чтобы не повредить ткань. Чтобы облегчить снятие, нажмите ручку наклона (L) и установите сиденье сидя.

Чтобы закрепить чехол обратно, аккуратно зафиксируйте его на сиденье, чтобы не повредить. Чтобы облегчить надевание чехла, нажмите ручку наклона (L) и установите сиденье сидя, и наденьте чехол. Затем закрепите чехол застежками, которые находятся с обеих сторон на бортиках сиденья (A), а также липучками, расположенными под сиденьем (A) стульчика для кормления. Также не забудьте пристегнуть липучку под тканевой подкладкой к каркасу.

13. Разборка изделия для хранения

Начать разборку стульчика для кормления следует с отсоединения сиденья (A) от опорной рамы (B). Для этого нужно поднять стульчик до самой высокой позиции, затем тонкой отверткой нажать на два отверстия, с обеих сторон опорной рамы (B) и потянуть сиденье (A) вверх. С помощью кнопок регулировки высоты можно полностью отсоединить сиденье (F). Далее снимите столешницу (E) и ножки (C & D), нажав кнопку, расположенную в верхней части каждой ножки стульчика.

Инструкция по уходу и чистке стульчика для кормления

Стульчику для кормления необходим минимальный уход.

ВСЕ МАНИПУЛЯЦИИ ПО МОЙКЕ И УХОДУ ЗА СТУЛЬЧИКОМ ДЛЯ КОРМЛЕНИЯ ДОЛЖНЫ ВЫПОЛНЯТЬСЯ ИСКЛЮЧИТЕЛЬНО ВЗРОСЛЫМИ.

- Стульчик для кормления имеет чехол из устойчивой к загрязнениям ткани, которую можно полностью снимать и стирать.
- Инструкция по снятию или надеванию чехла на сиденье (A) представлена в параграфе «ИСПОЛЬЗОВАНИЕ».
- Уход за чехлом (A) и вкладышем (G): стирать в стиральной машине при температуре 30 °C и не более 600 оборотов в минуту. Прежде чем положить в стиральную машину, удалите поролоновый наполнитель изнутри мягкого вкладыша (G).

Для повышения комфорта рекомендуется гладить тканевую подкладку сиденья (A):

- Сухая глажка при температуре ниже 90 °C: во время глажки подложите тряпку между утюгом и тканевой подкладкой.

- Паровая глажка при температуре выше 100 °C: во время глажки подложите тряпку между утюгом и тканевой подкладкой.

- Регулярно чистите пластмассовые детали влажной тряпкой. Не используйте растворители и другие вещества такого же типа.
- Берегите данное изделие от погодных явлений - от воды, дождя и снега.
- Чрезмерное воздействие солнца или тепла может привести к выгоранию цвета.

ІНСТРУКЦІЯ З ВИКОРИСТАННЯ

UA

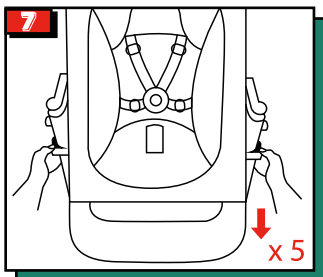
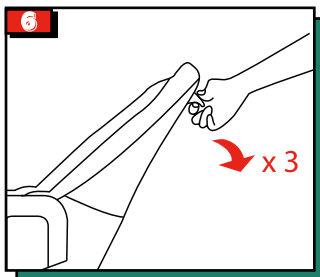
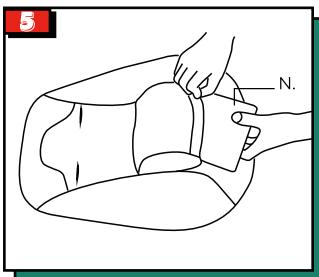
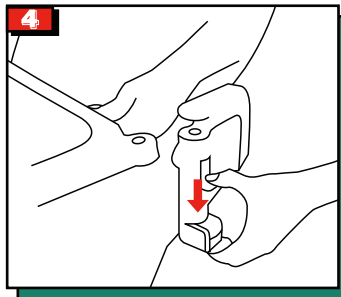
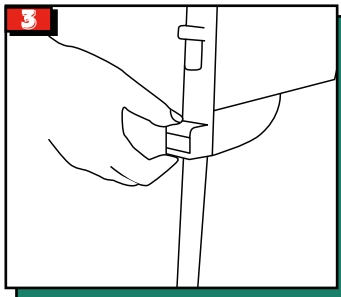
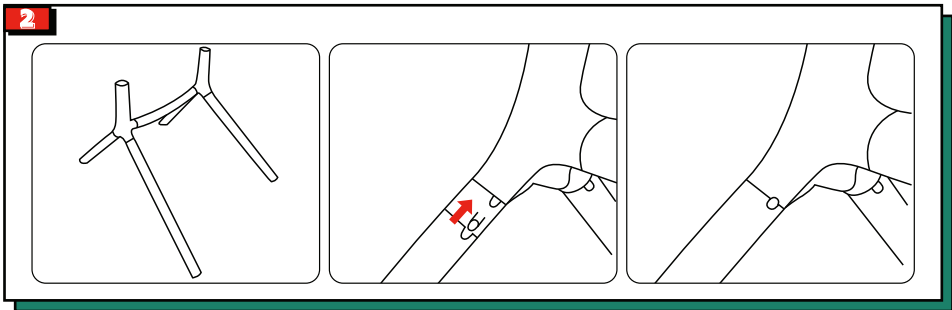
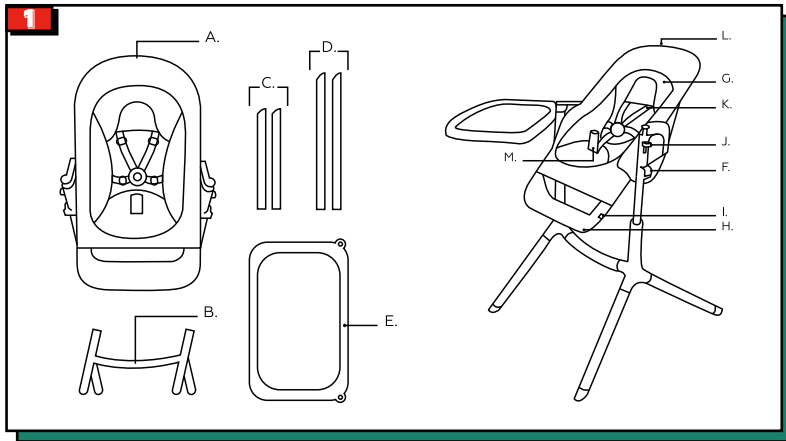

ІНСТРУКЦІЯ З ВИКОРИСТАННЯ

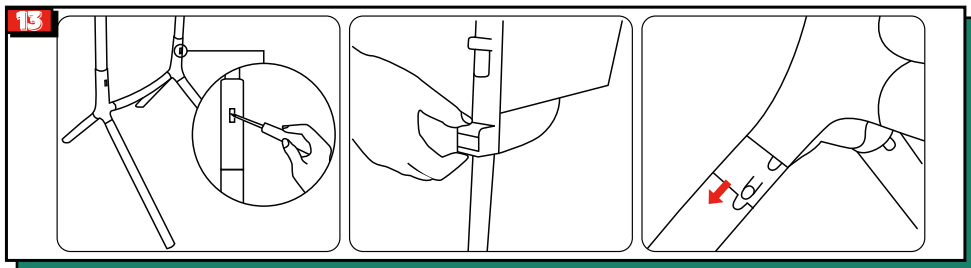
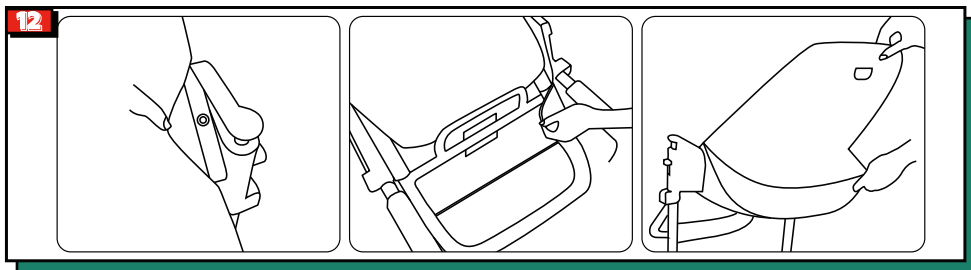
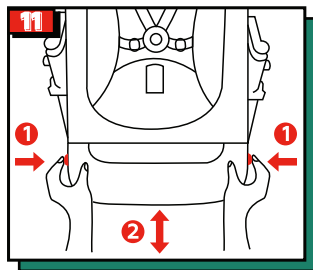
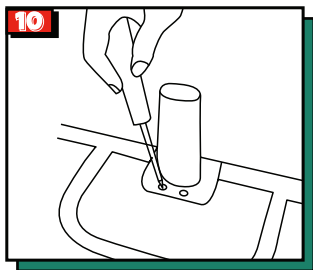
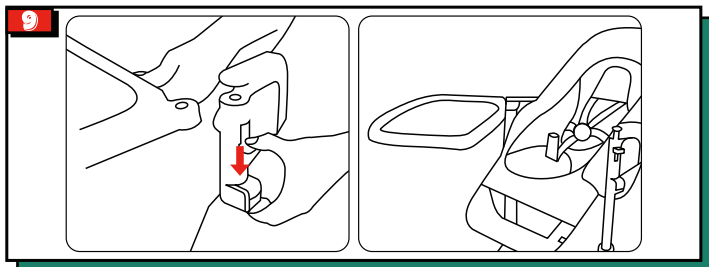
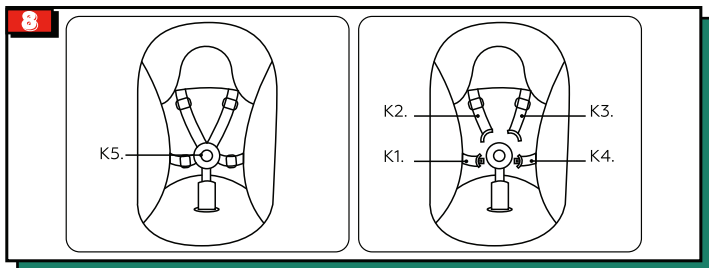

ІНСТРУКЦІЯ З ВИКОРИСТАННЯ

ВАЖЛИВО!

УВАЖНО ПРОЧИТАЙТЕ І ЗБЕРЕЖІТЬ ЦЮ ІНСТРУКЦІЮ ДЛЯ ВИКОРИСТАННЯ В МАЙБУТНЬОМУ

ПОПЕРЕДЖЕННЯ

- Ніколи не залишайте дитину без нагляду.

Функціонал стільчика для годування:

- Завжди використовуйте утримуючу систему.
- Небезпека падіння: не дозволяйте дитині самостійно забиратися на стільчик.
- Не використовуйте цей виріб, якщо не всі складові частини закріплені і відрегульовані належним чином.
- Пам'ятайте про ризик використання виробу поруч з відкритим вогнем або іншими джерелами інтенсивного тепла.
- Пам'ятайте про ризик перевертання, якщо дитина спирається ногами на стільницю або іншу частину конструкції.
- Використовуйте стільчик для годування тільки тоді, коли дитина здатна самостійно сидіти.
- Часто перевіряйте, чи не ослабли шурупи, чи немає зношених елементів, розірваної тканини або швів, які розійшлися. Якщо стільчик пошкоджений, не використовуйте його і зберігайте в недоступному для дітей місці.
- УВАГА! Необхідно завжди використовувати ремені безпеки. Для утримання дитини використовуються п'ятиточкові ремені безпеки. Будь-який додатковий ремінь, який не був встановлений компанією CARRELLLO, повинен відповідати стандарту EN 13210.
- Слідкуйте за тим, щоб діти трималися осторонь при складанні або розбиранні виробу, щоб уникнути будь-яких пошкоджень.
- Виріб призначений для дітей до 3 років або вагою до 15 кг, які можуть триматися в сидячому положенні без сторонньої допомоги.

Використання виробу в якості шезлонга:

- Не використовуйте в положенні шезлонга, якщо ваша дитина вже може сидіти без сторонньої допомоги.
- Цей стільчик в положенні шезлонга не призначений для тривалого сну.
- Небезпечно використовувати виріб в положенні шезлонга на підвищеній поверхні, наприклад, на столі.
- Завжди використовуйте утримуючу систему.
- Цей стільчик в положенні шезлонга не замінює ліжечко або ліжко.
- Якщо вашій дитині потрібно поспати, то її слід розмістити у відповідному ліжечку або ліжку.
- Не використовуйте стільчик в положенні шезлонга, якщо якісь складові зламані або відсутні.
- Не використовуйте аксесуари та запасні частини, крім затверджених виробником.

При використанні в якості шезлонга (відрегульованого до найбільш лежачого положення), виріб відповідає EN 12790. Інші положення відповідають EN 14988.

ІНСТРУКЦІЯ З ВИКОРИСТАННЯ

Складові

- A. Сидіння
- B. Опорна рама для фіксації ніжок стільця
- C. Передні ніжки (2)
- D. Задні ніжки (2)
- E. Стільниця
- F. Кнопки регулювання висоти сидіння
- G. М'який вкладиш
- H. Підніжка
- I. Кнопки регулювання висоти підніжки
- J. Кнопка для від'єднання / зняття стільниці
- K. Ремені безпеки
- L. Ручка для нахилу спинки
- M. З'ємний паховий обмежувач
- N. Поролоновий наповнювач

Збірка стільчика для годування

1. Дістаньте частини A, B, C, D і E з коробки.
2. Вставте 4 ніжки (C & D) в опорну раму (B). Перевірте, щоб ніжки (C & D) були вставлені в опорну раму (B) відповідно до стікерів на кожній з них. Букви на кожній частині повинні збігатися (A з A, B з B і т.д.). Ніжки з колесами повинні знаходитися позаду. Перевірте стійкість виробу: стілець повинен міцно і рівно стояти на підлозі.
3. Встановіть сидіння (A) в отвори труб опорної рами (B). Натисніть одночасно дві бічні кнопки сидіння (A), що дозволяють регулювати його висоту (F).
4. Закінчіть складання фіксацією стільниці (E): вставте її у відповідні пази сидіння (A), натиснувши послідовно кнопки (J) з кожного боку сидіння (A).

Використання

5. З'ємний м'який вкладиш (G)
Вкладиш можна знімати з сидіння (A) і прати в пральній машині. Необхідно його прибирати, якщо виріб використовується як дитячий стільчик для годування. Усередині вкладиша міститься поролоновий наповнювач (N). Дістаньте поролоновий наповнювач (N) перед початком прання вкладиша в пральній машині, щоб не пошкодити. Щоб встановити вкладиш: вставте поролоновий наповнювач (N) в кишеню, що позаду вкладиша, потім протягніть ремені і паховий обмежувач через передбачені для цього отвори.
6. Налаштування нахилу спинки (L)
Щоб нахилити спинку, натисніть ручку (L), розташовану за спинкою сидіння (A), і виберіть бажану позицію нахилу шляхом руху спинки сидіння (A) вперед або назад. Можливі 3 позиції нахилу спинки, зокрема, - як шезлонга для дітей від народження і до досягнення ними ваги 9 кг з використанням м'якого вкладиша, який входить в комплектацію виробу.
7. Регулювання висоти сидіння (F)
Натиснути одночасно кнопки (F) з обох сторін сидіння (A), щоб підняти або опустити його. Можливі 5 позицій регулювання висоти.
8. З'єднання і роз'єднання ременів безпеки (K)
Щоб розстібнути ремені (K), натисніть кнопку центральної пряжки (K5). Для з'єднання ременів безпеки (K) вставте кріплення (K2), що на плечовому ремені, в фіксатор пряжки (K1), на рівні паху. Зробіть аналогічно з іншого боку з кріпленням (K3) і фіксатором (K4). Потім зафіксуйте всі елементи з обох боків центральної пряжки (K5).

ІНСТРУКЦІЯ З ВИКОРИСТАННЯ

9 Налаштування стільниці (E)

Щоб зняти стільницю або закріпити її, натисніть кнопки (J) по обидві сторони сидіння (A), потім відтягніть або натисніть на неї. Знімати або кріпити стільницю (E) можна з одного і з обох сторін. Щоб повністю зняти стільницю, натисніть кнопки (J) і потягніть її до себе спочатку з одного боку, потім з іншого.

10. Зняття пахового обмежувача (M)

Щоб зняти паховий обмежувач, відкрутіть хрестовою викруткою два шурупи, які знаходяться під підкладкою сидіння (A) на рівні паху. Збережіть шурупи для кріплення пахового обмежувача (M), якщо стільчиком ще буде користуватися молодша за віком дитина.

11. Регулювання підніжки (H)

Відрегулюйте висоту підніжки (H) в залежності від росту дитини. Натисніть одночасно дві кнопки (I), розташовані по обидва боки підніжки, потім підніміть або опустіть підніжку (H), щоб отримати бажану висоту.

12. Зніміть тканинний чохол, відстібнувши застібки, що знаходяться по обидва боки на бортах сидіння (A), так само відстібніть липучки, розташовані під сидінням (A), а також липучку, приєднану до каркасу (під підкладкою). Потім потягніть чохол вгору. Будьте обережні, щоб не пошкодити тканину. Щоб полегшити зняття, натисніть ручку нахилу (L) і встановіть сидіння сидячи.

Щоб закріпити чохол, обережно зафіксуйте його на сидінні, щоб не пошкодити. Щоб полегшити надягання чохла, натисніть ручку нахилу (L) і встановіть сидіння у положення «сидячи», і надіньте чохол. Потім закріпіть чохол застібками, які знаходяться по обидва боки на бортах сидіння (A), а також липучками, розташованими під сидінням (A) стільчика для годування. Також не забудьте пристібнути липучку під тканинною підкладкою до каркасу.

13. Розбирання виробу для зберігання

Почати розбирання стільчика для годування слід з від'єднання сидіння (A) від опорної рами (B). Для цього потрібно підняти стільчик до найвищої позиції, потім тонкою викруткою натиснути на два отвори, з обох сторін опорної рами (B) і потягнути сидіння (A) вгору. За допомогою кнопок регулювання висоти можна повністю від'єднати сидіння (F). Далі зніміть стільницю (E) і ніжки (C & D), натиснувши кнопку, розташовану у верхній частині кожної ніжки стільчика.

Інструкція по догляду і чищенню стільчика для годування

Стільчику для годування необхідний мінімальний догляд.

УСІ МАНІПУЛЯЦІЇ З МИТТЯ ТА ДОГЛЯДУ ЗА СТІЛЬЧИКОМ ДЛЯ ГОДУВАННЯ ПОВИННІ ВИКОНУВАТИСЯ ВИКЛЮЧНО ДОРΟΣЛИМИ.

- Стільчик для годування має чохол зі стійкою до забруднень тканини, яку можна повністю знімати і прати.

- Інструкція зі зняття або надягання чохла на сидіння (A) представлена в параграфі «ВИКОРИСТАННЯ».

- Догляд за чохлом (A) і вкладишем (G): прати в пральній машині при температурі 30 °C і не більше 600 оборотів в хвилину. Перш ніж покласти в пральну машину, видаліть поролоновий наповнювач зсередини м'якого вкладиша (G).

Для підвищення комфорту рекомендується прасувати тканинну підкладку сидіння (A):

- Сухе прасування при температурі нижче 90 °C: під час прасування підкладіть ганчірку між праскою і тканинною підкладкою.

- Парове прасування при температурі вище 100 °C: під час прасування підкладіть ганчірку між праскою і тканинною підкладкою.

- Регулярно чистіть пластмасові деталі вологою ганчіркою. Не використовуйте розчинники та інші речовини такого ж типу.

- Бережіть даний виріб від погодних явищ - від води, дощу і снігу.

- Надмірний вплив сонячного проміння або тепла може призвести до вигорання кольору.

carrellobaby.com