

1

МНОГОФУНКЦИОНАЛЬНАЯ КРОВАТКА ТРАНСФОРМЕР

Паспорт изделия



2

ОСНОВНЫЕ СВЕДЕНИЯ, ПАРАМЕТРЫ И ХАРАКТЕРИСТИКИ

Наименование изделия:
Многофункциональная кроватка-трансформер 3 в 1
Тип: трансформер со следующими трансформациями кроватки
Прикроватная овальная кроватка (от 0 до 18 месяцев)
Овальная кроватка (от 0 до 3 лет)
Манеж (от 9 до 18 месяцев)

Размеры спального места овальной кроватки 120*60 см
Размеры спального места прикроватной кроватки 120*60 см

Материалы: Основание Массив Березы (пр-во Россия)
Дно МДФ (пр-во Россия)

Лакокрасочное покрытие для детской мебели (пр-во Словения) Фурнитура (пр-во Россия)

Назначение: использование в быту, дошкольных учреждениях
Особенности: Фирма изготовитель может вносить изменения в конструкцию изделия, не ухудшающие качество изделия, без предварительного оповещения потребителя.

Внимание! Перед сборкой, протрите детали кроватки мягкой тканью с мыльным раствором для удаления производственной пыли и придания окончательного внешнего вида.

Гарантийный срок эксплуатации: 12 месяцев

Изделия выпускается в соответствии с ГОСТ 16371-2014 «Мебель. Общие технические условия», ГОСТ 19917-2014 «Мебель для сидения и лежания. Общие технические условия»

Специальных требований при применении и/или утилизации по допустимым химическим, радиационным, термическим и биологическим воздействием на окружающую среду не предъявляется.

Дополнительные меры безопасности по утилизации не требуются. Утилизация изделия производится в соответствии с нормами и правилами страны, где осуществляется эксплуатация.

3

ФУРНИТУРА

Поз.	Вид	Наименование	Кровать	Манежник
Ф1		Евровинт 7x50	20 шт.	6 шт.
Ф2		Саморез	12 шт.	
Ф3		Винт М6х55	4 шт.	
Ф4		Винт М6х45	2 шт.	
Ф5		Винт М6х40	14 шт.	
Ф6		Ключ шестигранный	2 шт.	
Ф7		Декоративная заглушка	8 шт.	6 шт.
Ф8		Гайка Эриксона	16 шт.	
Ф10		Самоклеящаяся заглушка	8 шт.	
Ф11		Гайка М6	4 шт.	
Ф12		Шток эксцентрика	4 шт.	
Ф13		Гайка эксцентрика	4 шт.	
Ф14		Шайба М6	4 шт.	
Ф15		Шкант d14	4 шт.	
Ф16		Стопор		2 шт.
Ф17		Рычаг маятника		4 шт.
Ф18		Винт М6х35	4 шт.	
Ф19		Втулка		8 шт.
Ф20		Винт М6х30		8 шт.
Ф21		Стяжка	4 шт.	

4

КОМПЛЕКТАЦИЯ

Ложe
2 шт (C1)

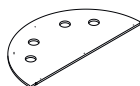

Ложe
1 шт (C2)

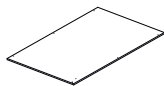

Решетка центральная
горизонтальная -2 шт (C3)

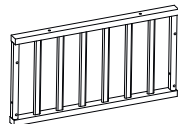

Решетки угловые (C4)
Левая - 2шт Правая - 2шт

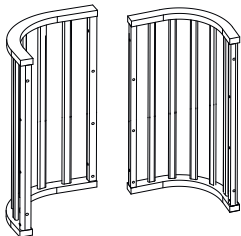

Решетка центральная
вертикальная -2 шт (C5)

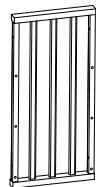

Ножка - 4 шт (C6)



Брусok основания ложа
продольный - 2 шт (C10)



Брусok основания ложа
поперечный - 2 шт (C11)



Брусok основания кровати
продольный - 2 шт (C8)



Царга - 2 шт (C12)

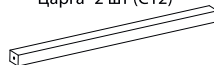

Брусok основания кровати
поперечный - 2 шт (C9)



5

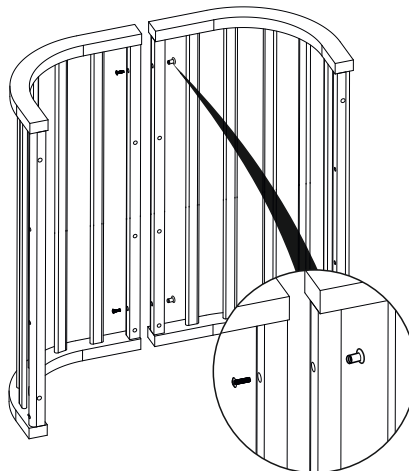

При соединении между собой радиусных ограждений кровати C4, обратите особое внимание на сквозные отверстия в нижней части. При правильном соединении радиусных ограждений они должны быть расположены с наружного левого и правого края. Соединения левого и правого радиусного ограждения C4 кровати производится при помощи гайки Ф8 и винта Ф5 из комплекта фурнитуры.

6

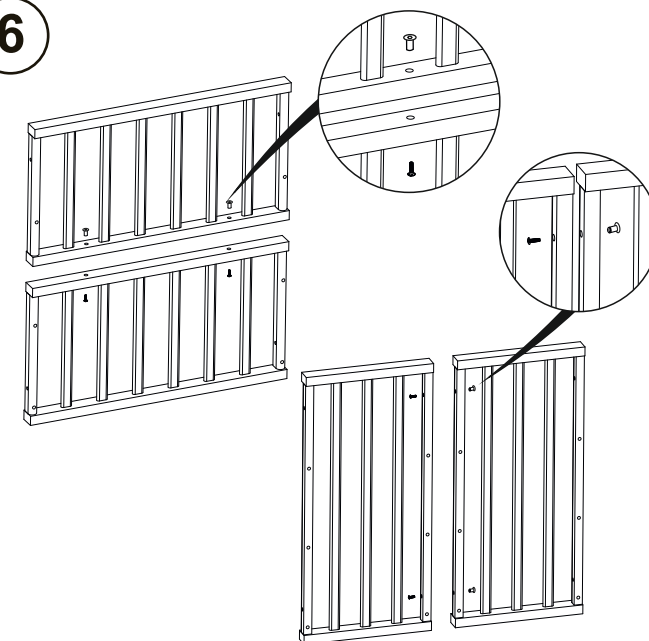

Соедините вертикальные ограждения C5 при помощи гайки Ф8 и винта Ф5, и горизонтальные ограждения C3 при помощи гайки Ф8 и винта Ф4 из комплекта фурнитуры.

7

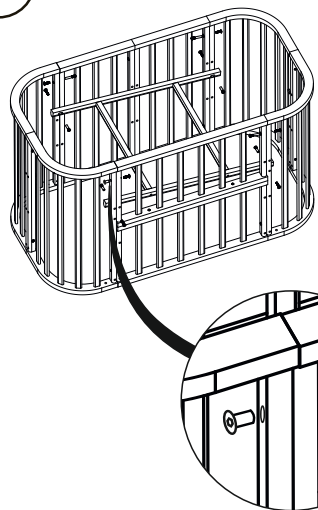

Присоедините к собранному левой и правой радиусным ограждениям кровати С4 вертикальные ограждения С5 и горизонтальные С3 при помощи гайки Ф8 и винта Ф5 из комплекта фурнитуры

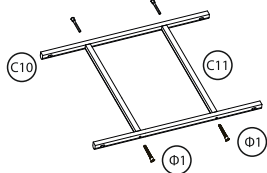

Бруски С10 и С11 стянуть при помощи евровинтов Ф1, как показано на рисунке. Конструкция из брусков С10 и С11 крепится к угловым решеткам С4 винтом Ф18 и стяжкой Ф21.

8

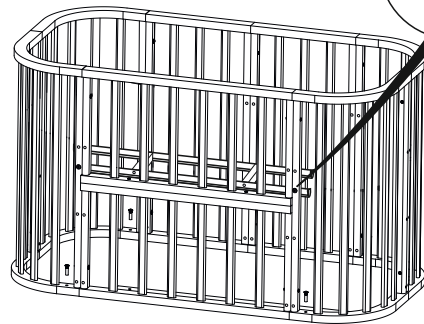
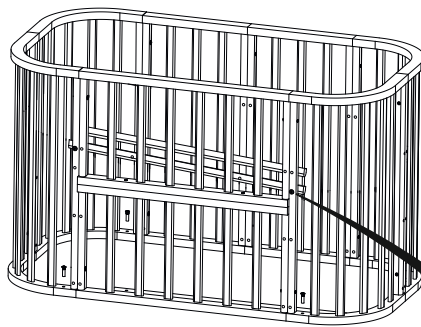

Ф21
Ф18

9

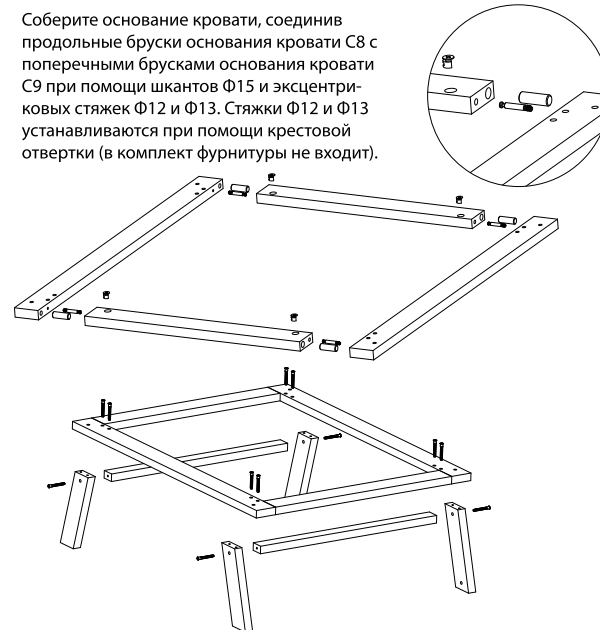

Соберите основание кровати, соединив продольные бруски основания кровати С8 с поперечными брусками основания кровати С9 при помощи шкантов Ф15 и эксцентриковых стяжек Ф12 и Ф13. Стяжки Ф12 и Ф13 устанавливаются при помощи крестовой отвертки (в комплект фурнитуры не входит).

Присоедините к собранному основанию кровати ножки С6 и царги С12. Соединение производить при помощи евровинтов Ф1. ВНИМАНИЕ. В комплектации кровати с маятниковым механизмом поперечного качания - при сборке этого основания кровати, обратите внимание на то, что металлические гайки впрессованные в ножки С6 должны быть обращены внутрь каркаса основания.

10



Установите поверх собранного основания кровати (пункт 10) каркас кровати (пункт 8). Распределите и выровняйте верхнюю часть на основании по ширине и длине. Обратите внимание, что отверстия на основании и внизу радиусных ограждений должны совпасть. Для удобства монтажа поочередно скрепите верхнюю и нижнюю части при помощи винта Ф3 и гаек Ф11, под гайку разместите шайбу Ф14.

11

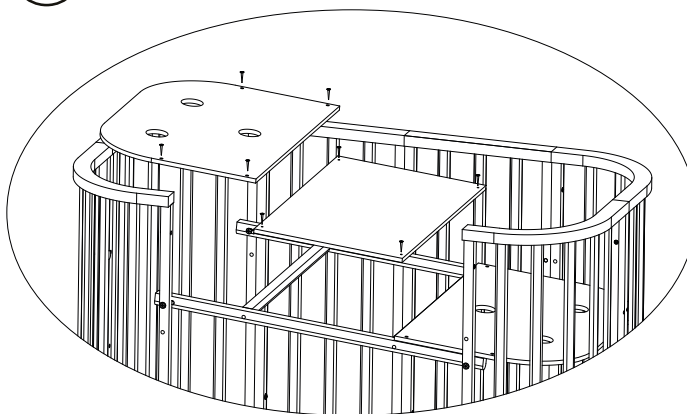

Установите на опорные бруски ложа, предварительно выровняв по длине и ширине кровати, среднюю часть ложа С2 и закрепите ее саморезами Ф2. Аналогичным образом установите и закрепите левую и правую половину ложа С1.

12

Данный пункт участвует в сборке при условии комплектации кровати - маятниковым механизмом качания.

Инструкция по сборке маятника для кровати.

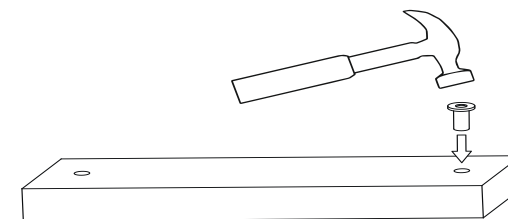

Гайки металлические устанавливаются при помощи молотка. Вдавите гайку в отверстие и несколькими лёгкими ударами заглубите до нужного уровня.

13

Соедините при помощи евровинтов Ф1 две боковины и продольные бруски. На полученный каркас присоедините рычаги маятника, при помощи винтов Ф20, (механизм качания), вторую часть маятника присоедините так же при помощи винтов Ф20, к нижней части ног кровати.

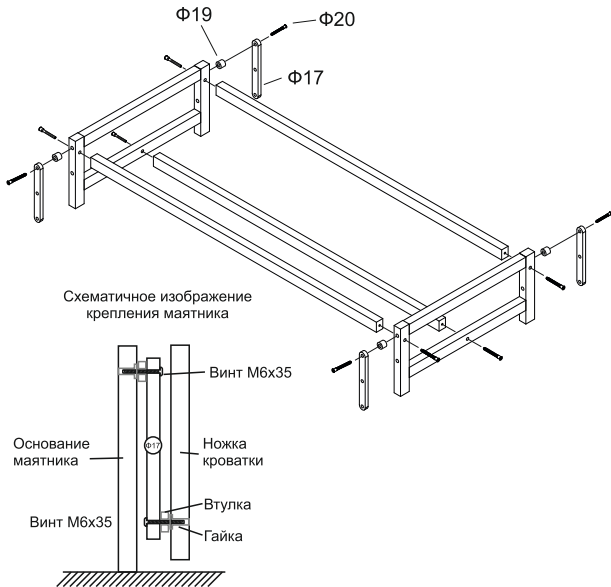

14

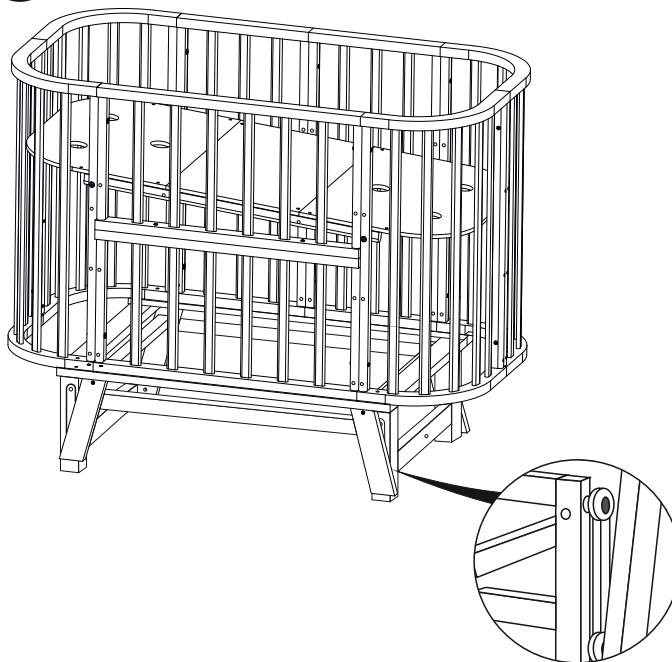

15

ГАРАНТИЙНЫЙ ТАЛОН

Гарантийный талон № _____

Сведения об изделии

Наименование изделия:
Многофункциональная кроватка — трансформер

Серийный номер: _____

Дата покупки: _____

Подпись продавца: _____

Сведения о продавце

Название магазина
Адрес: _____
Телефон _____
Печать торгующей организации
Сведения о покупателе
Покупатель. _____ (подпись)

Гарантийный срок эксплуатации - 12 месяцев,
с условиями гарантии ознакомлен.

Внимание!

Гарантийный талон действителен только при наличии печати продавца
Гарантийный талон

16

ГАРАНТИЙНЫЕ ОБЯЗАННОСТИ

Производитель гарантирует соответствие кровати требованиям нормативно - технической документации и качество, при соблюдении правил транспортировки, установки и эксплуатации. За дефекты, возникшие при несоблюдении покупателем правил эксплуатации детской кровати (механические повреждения - бой, сколы и проч.) предприятие изготовитель ответственности не несет.

На изделие распространяется гарантия завода-изготовителя, действующая в течение 12 месяцев. Гарантийный срок при розничной продаже через торговую сеть исчисляется со дня продажи изделия магазином. При покупке дистанционным способом, со дня получения изделия покупателем. Гарантия распространяется на дефекты производственного характера. В течение гарантийного срока завод-изготовитель оставляет за собой право по своему усмотрению предоставлять бесплатный ремонт или замену изделия. Претензии по внешнему виду изделия, некомплекту, а также не соответствию заказа, принимаются непосредственно при получении изделия. Претензии по внешнему виду изделия, некомплекту, а также не соответствию заказа, принимаются в течении 14-ти дней после получения заказа.

Действие гарантийных обязательств прекращаются при несоблюдении потребителем условий и правил хранения, транспортирования, монтажа и эксплуатации, установленных в инструкциях по монтажу и эксплуатации, а также по истечению гарантийного срока.

Изготовитель имеет право вносить изменения в конструкцию, комплектацию, гарантийный срок изделия, без уведомления. Фирма-изготовитель не несет ответственности за возможные опечатки и ошибки, возникшие при печати инструкции. Наличие технологических отверстий, не влияющих на прочность и качество изделия, обусловлено производственной необходимостью.

ПРАВИЛА ЭКСПЛУАТАЦИИ

* Если вы оставили ребенка в детской кроватке, без присмотра, убедитесь в том, что дно кровати находится на уровне, обеспечивающем безопасность ребенка, выбранный

уровень дна должен соответствовать возрасту ребенка.

* Категорически запрещается оставлять ребенка без присмотра на пеленальном столике и в комплектации «диван»/ «приставная кроватка».

* Верхнее расположение матраса использовать только для детей до 4-х месяцев.

* При комплектации «манеж» обязательно снимать колеса.

* Не кладите в кроватку больше одного матраса.

* Не оставляйте предметы в кроватке и не помещайте кроватку вблизи объектов, которые могут привести к захвату конечностей, перетяжке конечностей или удушению, такие как шнуры, провода, занавесы и т.д.

* Не используйте кроватку, если какая-либо из ее частей сломана, повреждена или отсутствует,

используйте только запчасти, выпущенные производителем.

* Убедитесь, что все детали фурнитуры надежно закреплены и не шатаются.

* Не допускается самостоятельно вносить какие-либо изменения в конструкцию изделия.

* Категорически запрещается использовать в качестве ухода, хлоросодержащие или абразивные чистящие средства, полироли или иные продукты бытовой химии, имеющие противопоказания.