

**carrello**



# Connect

CRL-5502

INSTRUCTION

ИНСТРУКЦИЯ

ІНСТРУКЦІЯ





# INSTRUCTION MANUAL

Thank you for choosing the product of T.M. "CARRELLO".

This instruction manual contains important information about assembly process, safety regulations and maintenance of the stroller.

Please read these instructions carefully before use and keep them for later reference. The safety of your child could be put at risk if you do not follow these instructions.

## WARNING

- Attention! Never leave the child unattended.
- Attention! Before use, make sure that all locking mechanisms are closed.
- Attention! In order to avoid injury during disassembly and assembly of the product, make sure the child is at a proper distance from the stroller.
- Attention! Do not allow the child to play with this product.
- Attention! Be sure to use a crotch belt and seat belts.
- The stroller is intended for children weighing no more than 15 kg. per child.
- Always use the braking mechanism when landing a child in a stroller and pulling it out of it.
- Do not overload the shopping bag over 3 kg.
- The maximum load of the diaper bag is up to 2 kg.
- Any load put on the handle of the stroller, its back or side parts may damage its stability.
- Do not use the stroller to carry more than one child at a time.
- Do not use accessories for stroller, spare parts or details not approved by the manufacturer.
- Attention! Do not use the stroller on the stairs or on the escalator. Be careful on uplifts or descents (stairs, sidewalks).
- Do not use a stroller with damaged, torn or missing parts.
- Attention! If you do not use a carriage, keep it in a place that is not accessible to children.
- Attention! The carriage should be managed only by adults.



# INSTRUCTION MANUAL

## MAIN FEATURES

This stroller is intended for twins – two babies or little children aged from 0 up to 36 months weighing no more than 15 kg per child;  
5-point safety harness;  
Adjustable backrests;  
Adjustable canopies;  
Adjustable leg rests;  
Straight and swivel motion of the front wheels  
Footcovers

## MAIN PARTS DIAGRAM

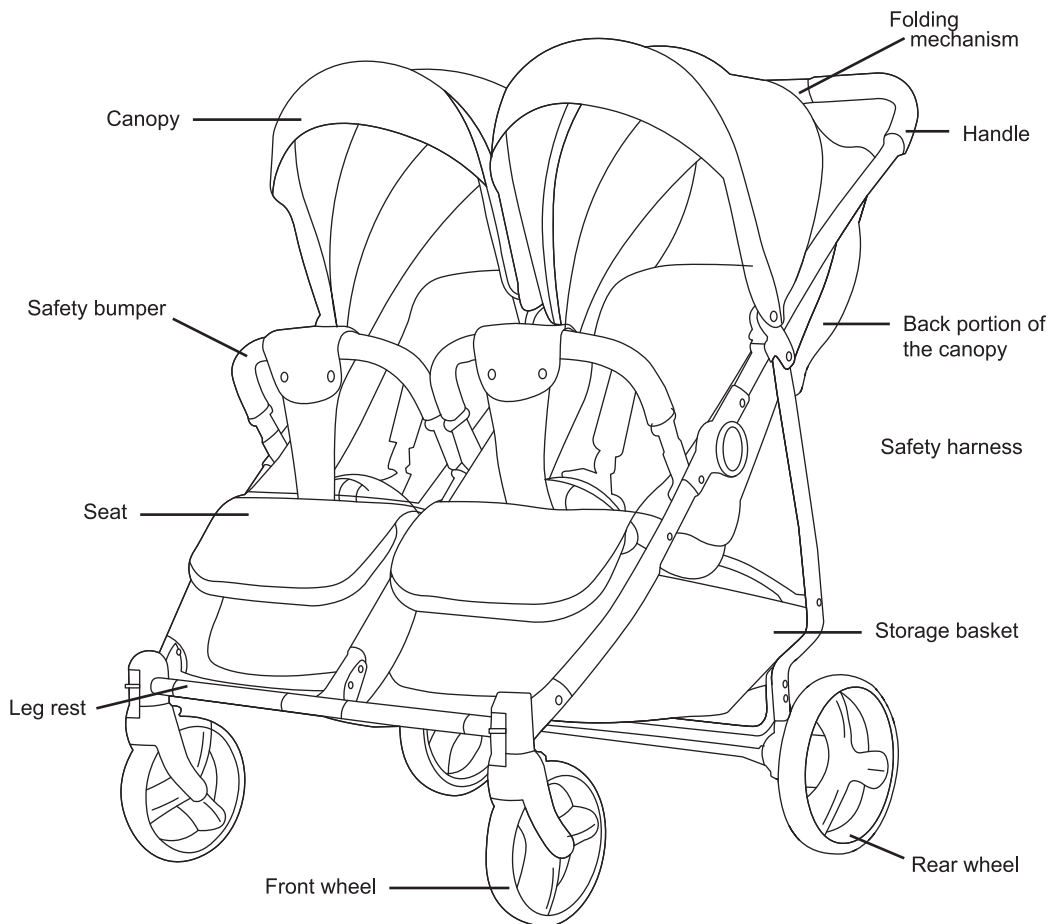

# INSTRUCTION MANUAL

## ASSEMBLY INSTRUCTIONS AND FUNCTIONS

This stroller is supplied partially assembled. In order to complete the assembly, you don't need any tools.

**IMPORTANT!** Follow exactly the instructions given and check the pictures. Keep your hands from entrapment!

**IMPORTANT!** After each operation, make sure that you have followed the instructions correctly and the fixing is stable!

**IMPORTANT!** In most cases after the completion of an operation you will hear a clicking sound.

The assembly, disassembly and functions are numbered from 1 to 11. Use the operations descriptions given in this manual and their matching picture.

### 1 – Unfolding the stroller

2 – Front wheels

2 - 1 Front wheels installation

2 - 2 Front wheels removal

2 - 3 Straight and swivel motion of the front wheels

### 1 – Unfolding the stroller

2 – Front wheels

2 - 1 Front wheels installation

2 - 2 Front wheels removal

2 - 3 Straight and swivel motion of the front wheels

**Note:** When you move the stroller on uneven surfaces, it is recommended to fix the wheels in straight motion.

### 3 – Installation and removal of rear wheels

3 - 1 Installation of rear wheels

3 - 2 Installation and removal of rear wheels

– (1) pull the latch

– (2) remove the wheel

### 4 – Parking device function 5 – Installation and removal of safety bumper

5 - 1 – Assembly of safety bumper

5 - 2 – Removal of safety bumper

– (1) pull the latch

– (2) remove the bumper

### 6 – Canopies

6 - 1 – Installation of canopies

2 – Open (1) and close (2) the canopies

**CAUTION!** Always attach the canopies at the back of the seats in order to prevent the children from sliding off and injury.

# INSTRUCTION MANUAL

## 7 – Adjusting the backrests recline positions - in 4 positions

- Adjusting from higher to lower position
  - pull out the metal U-shaped tube (1) and move the backrest lower (2)
- Adjusting from lower to higher position
  - push the backrest with your hand up.

**Note:** When the backrest is fixed in a position you will hear a click sound.

## 8 – Leg rest - Adjusting from higher to lower position – press the buttons on both sides (1) and move the leg rest lower (2)

- Adjusting from lower to higher position
  - push the leg rest up with your hand

## 9 – Restraint system (safety belt)

**CAUTION!** Belts must be snug to children's bodies and must not be twisted.

**IMPORTANT!** Periodically check to ensure that the seat belt is securely attached to the stroller frame as well as securely fastened. The seat belt straps must not be damaged, worn out or twisted!

**CAUTION!** Babies aged under 6 months must be put in the stroller only when seats' backrests are in most lying position! Before you place the babies in the seats, remove the shoulder safety belts or toss them to the seats' sides and cover the seats with soft pad not thicker than 15mm!

## 10 – Footcover

## 11 – Folding the stroller

**IMPORTANT!** Before folding the stroller, close the canopies, put the backrest in most sitting position and lower the leg rests.

### 11-1 – Press the button of the folding mechanism

### 11-2 – Rotate the handle

### 11-3 – Press the stroller down until fully folded

### 11-4 **Note:** After the stroller is folded, fix it with the transport hook (figure 1-1)

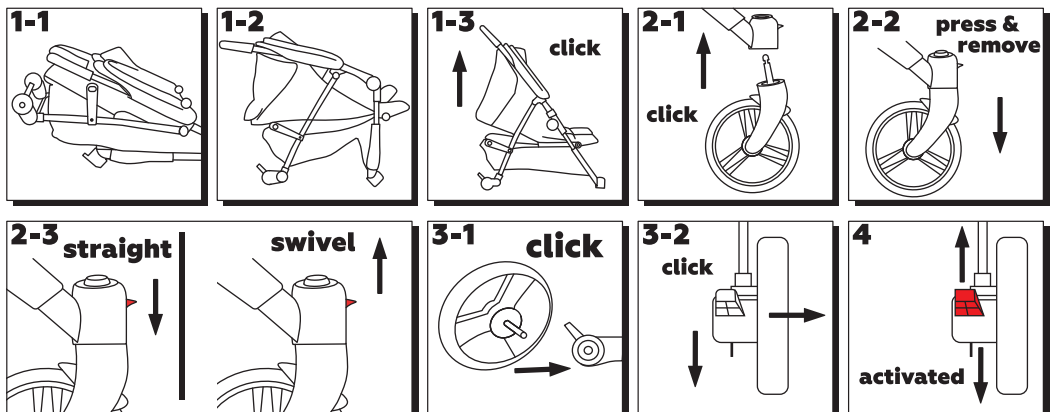

# INSTRUCTION MANUAL

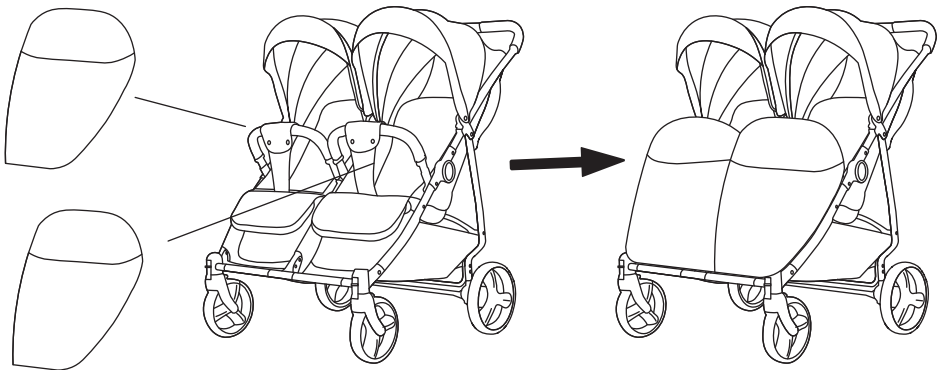
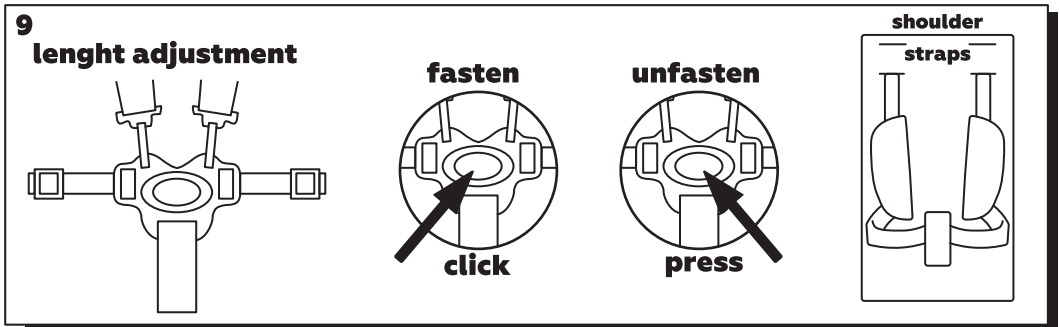
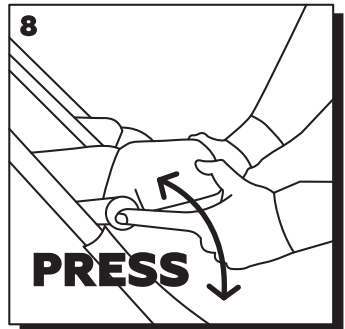
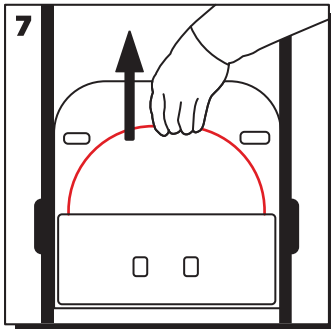
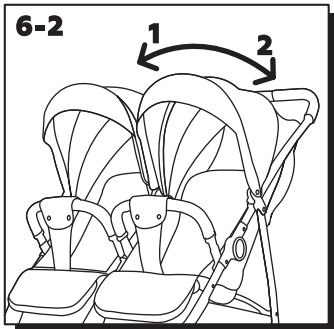
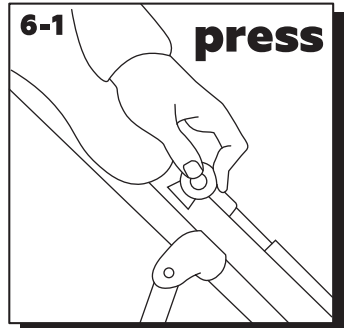
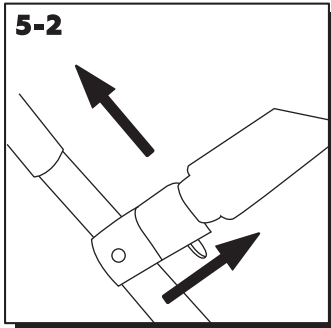
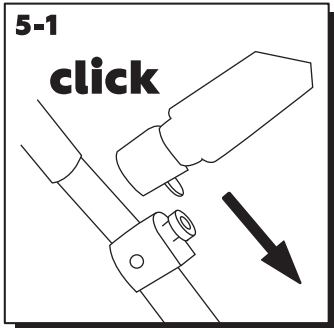

# INSTRUCTION MANUAL

## folding mechanism button

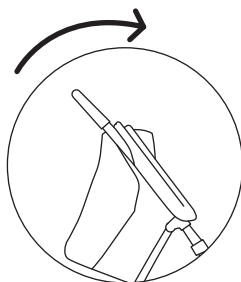
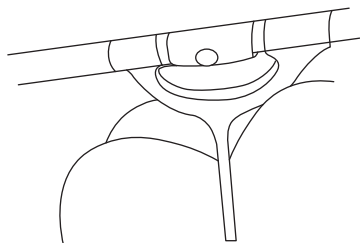

## CARE AND MAINTENANCE GUIDELINES

The brakes and wheels wear out faster than other parts. Replace them when necessary. Regularly oil the moving parts. Use silicone oil or silicone spray for oiling.

Clean and oil all dirty metal and plastic parts regularly.

Clean the fabrics, plastic parts and metal parts with damp cotton cloth or sponge and mild soap.

Always after cleaning leave the stroller fully dry and after that use it or store it.

Mold could form if you keep your stroller moist.

Always store your stroller indoors.

The effect of the environment – sea air, road covered with salt, acid rains, etc., as well as storing in the open air lead to corrosion

Please, contact your authorized dealer for problems connected with the use or repair of this stroller.

Fabric Composition:

Outer: 100% Polyester

Filling: 100% Polyester



# ИНСТРУКЦИЯ ПО ЭКСПЛУАТАЦИИ

Благодарим Вас за выбор продукции т.м. «CARRELLO».  
Данная инструкция содержит важную информацию, касающуюся сборки, правил безопасности и обслуживания коляски.  
Пожалуйста, внимательно прочитайте данную инструкцию перед эксплуатацией и сохраните для дальнейшего использования.

## Внимание

- Никогда не оставляйте ребенка без присмотра!
- Для новорожденных детей рекомендуется более удобное положение!
- Положение сидя рекомендуется для детей возрастом от 6 месяцев!
- Держитесь вдали от открытого огня!
- Не поднимайте коляску за бампер!
- Всегда используйте ремни безопасности в коляске!
- Убедитесь перед использованием, что тормозная система исправна.
- Убедитесь, что ваш ребенок находится на безопасном расстоянии при раскладывании и складывании коляски!
- Не позволяйте ребенку играть с коляской!
- Продукт не предназначен для бега и скольжения!
- Максимальная нагрузка на коляску 15 кг.
- Монтаж/демонтаж производится только взрослыми!
- Не используйте матрасы толщиной более 15 мм!
- Всегда используйте тормоза, когда кладете или вынимаете ребенка из коляски !
- Убедитесь, что ремни безопасности правильно пристегнуты.
- Максимальная нагрузка для корзины 3 кг!
- Максимальный вес на ручку 2 кг!
- Не перегружайте коляску! Любой вес может привести к неисправной работе данного продукта!
- Эта коляска подходит для двух детей одновременно.
- Используйте детали и запчасти только те, которые рекомендованы производителем! В ином случае производитель не несет ответственности за продукт.
- Не изменяйте никак конструкцию коляски! В случае проблем, обратитесь к дилеру или в сервисный центр.
- Не используйте коляску, если обнаружили неисправность!
- Не допускайте близко детей во время сборки коляски!
- Не прикрепляйте и не используйте дополнительные крепления для коляски!
- Не используйте коляску на лестнице или эскалаторе и будьте внимательны во время движения.
- Храните упаковку в недоступности от детей!



# ИНСТРУКЦИЯ ПО ЭКСПЛУАТАЦИИ

## ОСНОВНЫЕ ХАРАКТЕРИСТИКИ

Эта коляска предназначена для двух детей – оба ребенка от 0 до 36 месяцев и максимальным весом до 15 кг каждый ребенок;

5-точечный ремень безопасности;

Регулируемая спинка;

Регулируемый навес;

Регулируемая подставка для ног;

Передние поворотные колеса.

Чехол для ног.

## ОСНОВНЫЕ ДЕТАЛИ

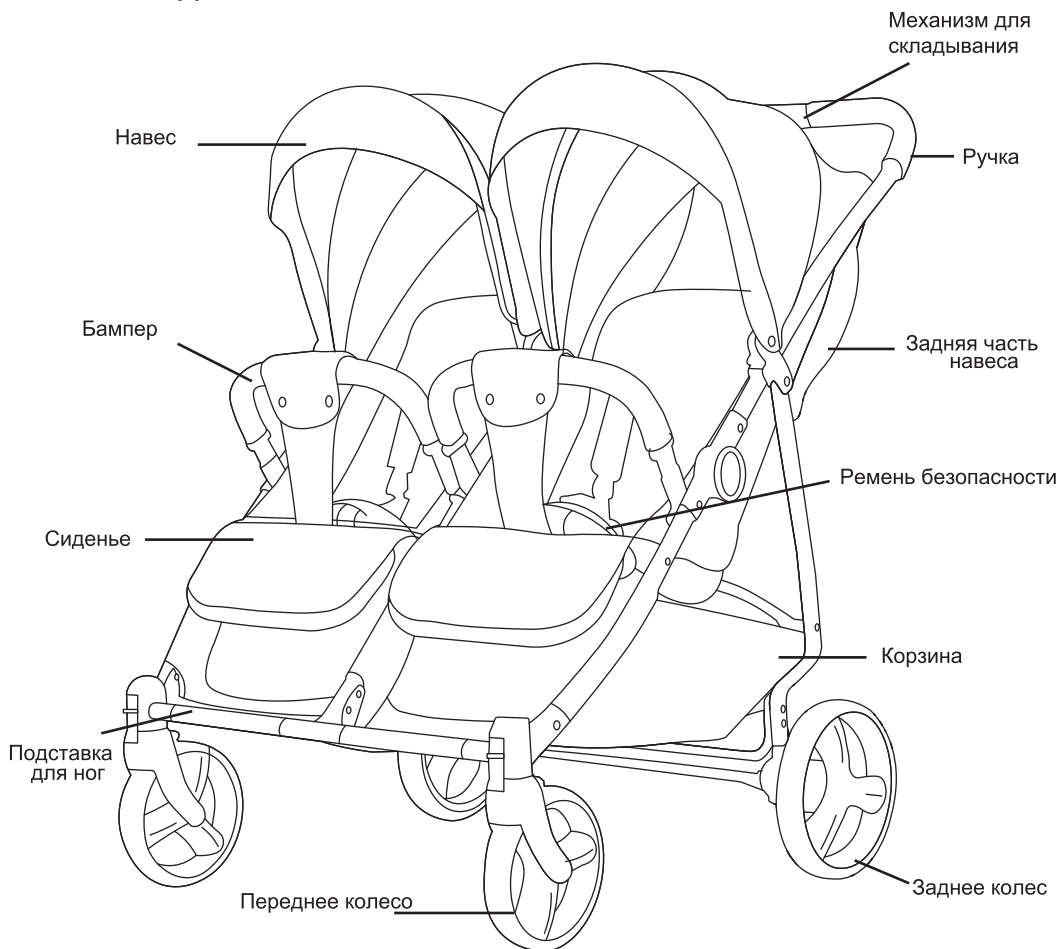



# ИНСТРУКЦИЯ ПО ЭКСПЛУАТАЦИИ

## ИНСТРУКЦИИ И ФУНКЦИИ ПО СБОРКЕ

Эта коляска поставляется частично собранной. Для полной сборки вам не нужны дополнительные инструменты.

**ВАЖНО!** Следуйте инструкции и сверяйтесь с картинками. Берегите свои руки от повреждений при сборке!

**ВАЖНО!** После каждого шага убедитесь, что вы следуете инструкции и сверяйтесь с картинками!

**ВАЖНО!** В большинстве случаев, после верной операции при сборке вы услышите «щелчок».

Монтаж и демонтаж пронумерованы от 1 до 11. Используйте инструкцию и картинки, предоставленные в данной инструкции.

1 – Раскладывание коляски

2 – Передние колеса

2 - 1 Установка передних колес

2 - 2 Снятие задних колес

2 - 3 Движение и вращение передних колес

Примечание: При движении на неровной поверхности рекомендуется зафиксировать передние колеса в положении прямо.

3 – Установка и снятие задних колес

3 - 1 Установка задних колес

3 - 2 Установка и снятие задних колес

– (1) потянуть защелку

– (2) снять колесо

4 – Функция тормозов

5 – Установка и снятие бампера

5 - 1 – Сборка бампера

5 - 2 – Снятия бампера

– (1) потянуть защелку

– (2) снять бампер

6 – Навесы

6 - 1 – Установка навеса

6 - 2 – Открытие (1) и закрытие (2) навеса

# ИНСТРУКЦИЯ ПО ЭКСПЛУАТАЦИИ

**ВНИМАНИЕ!** Всегда прикрепляйте навес к заднему сидению, чтобы дети соскользнув не получили травму.

7 – Регулировка наклонного положения спинки – 4 позиции

-Регулировка с высокого до низкого положения – вытяните металлическую U-образную заглушку (1) и сдвиньте спинку вниз (2)

-Регулировка с низкого на высокое положения – поднимите спинку руками вверх.

Примечание: Когда спинка будет зафиксирована, вы услышите «щелчок».

8 – Подставка для ног

-Регулировка с высокой на низкую позицию – нажмите кнопку с обеих сторон (1) и переместите подставку ниже (2)

-Регулировка с низкой на высокую позицию – нажмите и поднимите руками подставку

9 – Система удерживания (ремни безопасности)

**ВНИМАНИЕ!** Ремни должны плотно прилегать к ребенку и не перекручиваться.

**ВАЖНО!** Всегда проверяйте, что ремни безопасности надежно прикреплены к коляске и не повреждены. Ремни безопасности не должны быть повреждены!

**ВНИМАНИЕ!** Дети младше 6 месяцев должны быть помещены в коляску только в положении лежа! Перед тем, как положить ребенка, снимите ремни безопасности или отбросьте их в сторону и подложите подушку не более 15 мм толщиной!

10 – Чехол для ног

11 – Складывание коляски

**ВАЖНО!** До того, как вы сложите коляску, сложите навес, выставите спинку в вертикальное положение и опустите максимально подставку для ног.

11-1 – Нажмите кнопку механизма складывания

11-2 – Поверните ручку

11-3 – Нажмите на коляску, пока она не будет полностью сложена (11-4)

Примечание: После того, как сложите коляску, зафиксируйте ее с помощью крючка (пример 1-1)

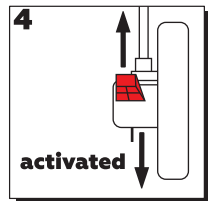
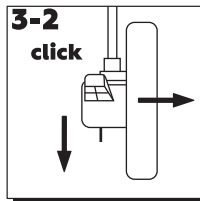
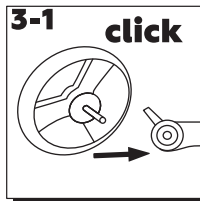
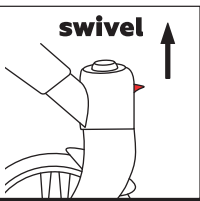
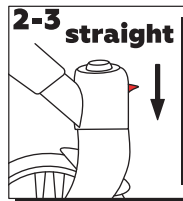
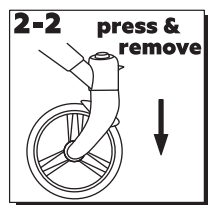
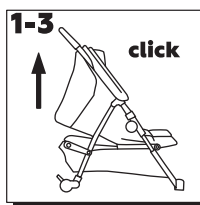
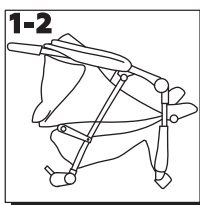
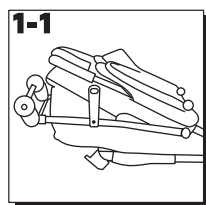

# ИНСТРУКЦИЯ ПО ЭКСПЛУАТАЦИИ

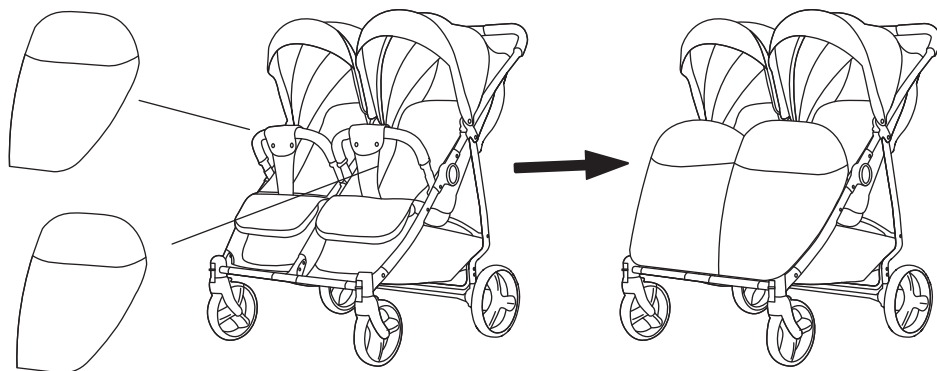
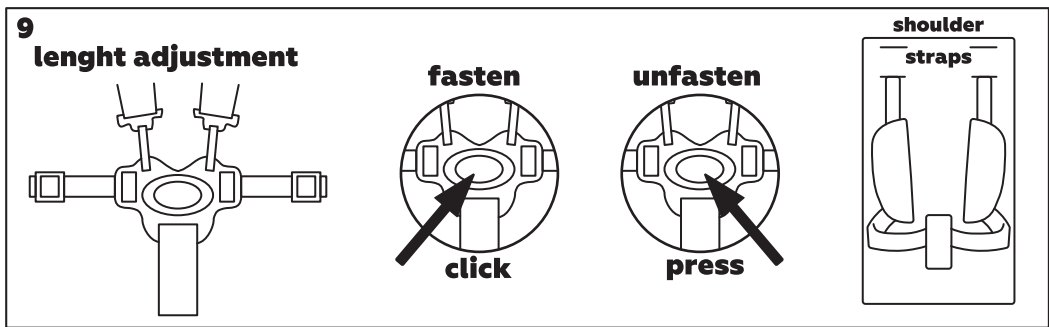
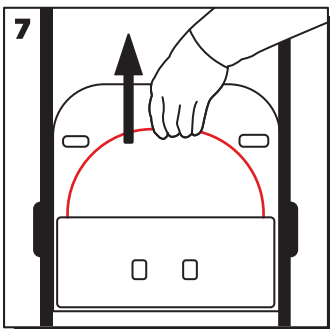
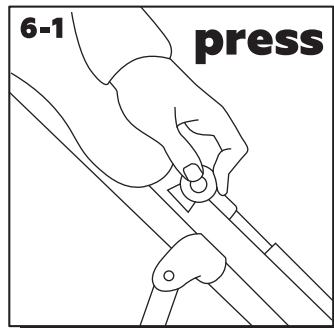
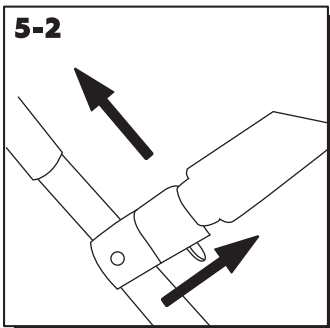
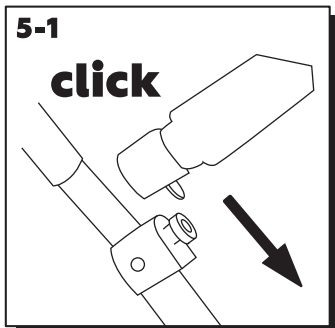

# ИНСТРУКЦИЯ ПО ЭКСПЛУАТАЦИИ

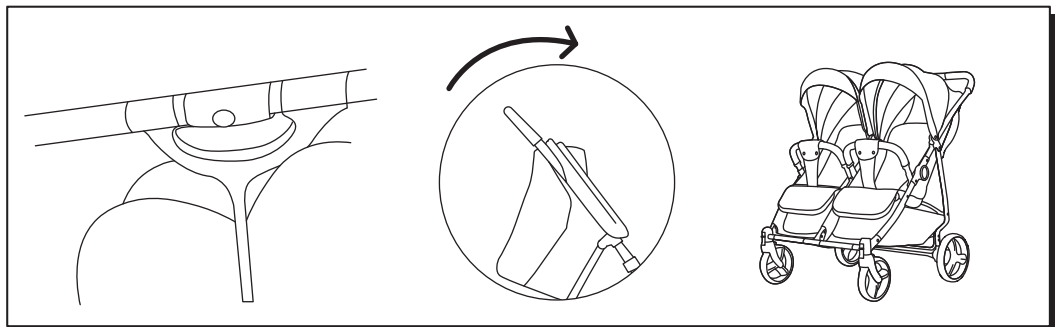

## УХОД И ОБСЛУЖИВАНИЕ

Тормоза и колеса изнашиваются быстрее прочих деталей. Заменяйте их чаще. Смазывайте движущиеся механизмы. Используйте силиконовое масло или спрей. Регулярно смазывайте металлические и пластиковые движущиеся детали. Очищайте ткань, пластиковые и металлические части влажной тканью или специальными моющими средствами. Всегда после чистки оставляйте коляску, чтобы она высохла и после этого только используйте ее. Она может деформироваться, если не высушивать коляску. Всегда храните коляску в помещении. Влияние окружающей среды – морской воздух, дорога покрытая солью, кислотный дождь и прочее могут причинить механический вред коляске. Для ремонта или консультации связывайтесь с официальным дилером.

Состав ткани:

Снаружи: 100% Полиэстер

Внутри: 100% Полиэстер



# ІНСТРУКЦІЯ З ВИКОРИСТАННЯ

Дякуємо вам за вибір продукції т.м. «CARRELLO». Дана інструкція містить важливу інформацію, що стосується складання, правил безпеки та обслуговування візка. Будь ласка, уважно прочитайте дану інструкцію перед експлуатацією і збережіть для подальшого використання.

## Увага

- НІКОЛИ НЕ ЗАЛИШАЙТЕ ДИТИНУ БЕЗ НАГЛЯДУ!
- ДЛЯ НОВОРОДЖЕНИХ ДІТЕЙ РЕКОМЕНДУЄТЬСЯ ЛІЖАЧЕ ПОЛОЖЕННЯ!
- СИДЯЧЕ ПОЛОЖЕННЯ РЕКОМЕНДУЄТЬСЯ ДЛЯ ДІТЕЙ ВІКОМ ВІД 6 МІСЯЦІВ!
- ТРИМАЙТЕСЯ ПОДАЛІ ВІД ВІДКРИТОГО ВОГНЮ!
- НЕ ПІДНІМАЙТЕ КОЛЯСКУ ЗА БАМПЕР!
- ЗАВЖДИ КОРИСТУЙТЕСЯ РЕМЕНЯМИ БЕЗПЕКИ!
- ПЕРЕД ВИКОРИСТАННЯМ ПЕРЕКОНАЙТЕСЬ, ЩО ГАЛЬМА СПРАВНО ПРАЦЮЮТЬ.
- ПЕРЕКОНАЙТЕСЬ, ЩО ВАША ДИТИНА ЗНАХОДИТЬСЯ НА БЕЗПЕЧНІЙ ВІДСТАНІ ПРИ МОНТАЖУ ТА ДЕМОНТАЖУ КОЛЯСКИ!
- НЕ ДОЗВОЛЯЙТЕ ДИТИНІ ГРАТИ З КОЛЯСКОЮ!
- ЦЕЙ ПРОДУКТ НЕ ПРИЗНАЧЕН ДЛЯ БІГУ АБО КОВЗАННЯ!
- Максимальне навантаження на коляску 15 кг.
- Монтаж/демонтаж проводиться тільки дорослими!
- Не використовуйте матраци товщиною більше 15 мм!
- Завжди користуйтеся гальмами, коли кладете або виймаєте дитину з коляски!
- Переконайтеся, що ремені безпеки пристібнути правильно.
- Максимальне навантаження для кошика 3 кг!
- Максимальне навантаження на ручку 2 кг!
- Не перевантажуйте коляску! Будь-яке навантаження може зламати коляску!
- Ця коляска призначена для двох дітей.
- Використовуйте запчастини тільки ті, котрі рекомендовані виробником! В іншому випадку виробник не несе відповідальності за продукт.
- Не змінюйте конструкцію коляски! В випадку проблем, звертайтеся до дилера або до сервісного центру.
- Не використовуйте коляску, якщо знайшли несправність!
- Не допускайте близько дітей під час монтажу або демонтажу коляски!
- Не використовуйте будь-які додаткові кріплення до коляски!
- Не використовуйте коляску на сходах або ескалаторі та будьте уважні під час руху.
- Зберігайте упаковку вдалі від дітей!



# ІНСТРУКЦІЯ З ВИКОРИСТАННЯ

## ОСНОВНІ ХАРАКТЕРИСТИКИ

Ця коляска призначена для двох дітей – обидві дитини від 0 до 36 місяців та максимальною вагою 15 кг кожна дитина;

5-точечний ремень безпеки;

Регульована спинка;

Регульований навіс;

Регульована підставка для ніг;

Передні поворотні колеса.

Чохол для ніг.

## ОСНОВНІ ДЕТАЛІ

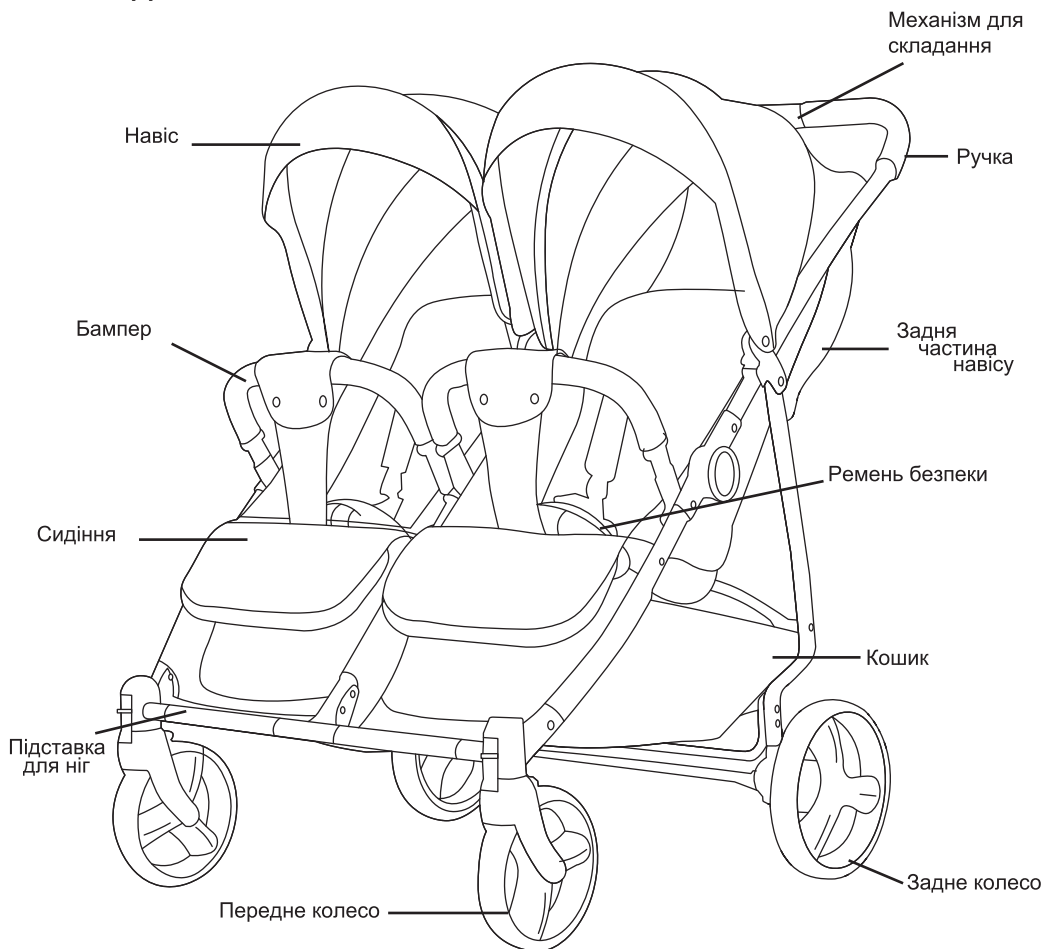

# ІНСТРУКЦІЯ З ВИКОРИСТАННЯ

## ІНСТРУКЦІЇ ТА ФУНКЦІЇ ПРИ СБІРЦІ

Ця коляска поставляється частково зібрана. Для повної збірки вам не потрібні додаткові матеріали або інструменти.

**ВАЖЛИВО!** Дотримуйтеся інструкції та звіряйтесь з картинками. Бережіть свої руки від травм під час збірки!

**ВАЖЛИВО!** Після кожного кроку переконайтесь, що ви дотримуетесь інструкції!

**ВАЖЛИВО!** В більшості випадків, після вірного складання ви почуєте «клацання».

Монтаж та демонтаж пронумеровані від 1 до 11. Використовуйте інструкції та картинки наведені в цій інструкції.

1 – Розкладання коляски

2 – Передні колеса

2 - 1 Установка передніх колес

2 - 2 Зняття задніх колес

2 - 3 Рух та обертання передніх колес

Примітка: Під час руху на нерівній поверхні рекомендується зафіксувати передні колеса в положенні прямо.

3 – Установка та зняття задніх колес

3 - 1 Установка задніх колес

3 - 2 Установка та зняття задніх колес

– (1) потягнути засув

– (2) зняти колесо

4 – Функція гальм

5 – Установка та зняття бампера

5 - 1 – Сбірка бампера

5 - 2 – Зняття бампера

– (1) потягніть засув

– (2) зняти бампер

6 – Навіс

6 - 1 – Установка навісу

6 - 2 – Відкриття (1) та закриття (2) навісу

# ІНСТРУКЦІЯ З ВИКОРИСТАННЯ

**УВАГА!** Завжди прикріплюйте сидіння до задньої спинки, щоб діти не травмувались.

7 – Регулювання наклонного положення спинки – 4 положення

- Регулювання з високого до низького положення – витягніть металеву U-образний засув (1) та посуньте спинку вниз (2)

- Регулювання з низького до високого положення – підніміть спинку руками.

Примітка: Коли спинка буде зафіксована, ви почуєте «кляцання».

8 – Підставка для ніг

- Регулювання з високої на низьку положення – натисніть кнопку з обох боків (1) та перемістите підставку вниз (2)

- Регулювання з низького до високого положення – натисніть та підніміть руками підставку

9 – Система утримання (ремені безпеки)

**УВАГА!** Ремені безпеки повинні щільно прилягати до дитини та не перекручуватися.

**ВАЖЛИВО!** Завжди перевіряйте, що ремені безпеки надійно закріпленні до коляски та не пошкодженні. Ремені безпеки не повинні бути пошкодженні!

**УВАГА!** Діти молодше 6 місяців повинні знаходитись у колясці тільки у лежачому положенні! Перед тим, як покласти дитину, зніміть ремені безпеки або відкиньте їх в сторону та покладіть матрац до 15 мм товщиною!

10 – Чохол для ніг

11 – Складання коляски

**ВАЖЛИВО!** До того, як ви складите коляску, складіть навіс, вставте спинку у вертикальне положення та максимально опустить підставку для ніг.

11-1 – Натисніть кнопку складання

11-2 – Поверніть ручку

11-3 – Натисніть на коляску доки вона не буде повністю складана (11-4)

Примітка: Після того, як складите коляску, зафіксуйте її за допомогою гачка(приклад 1-1)

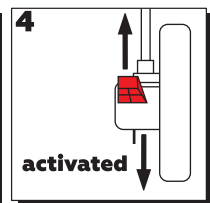
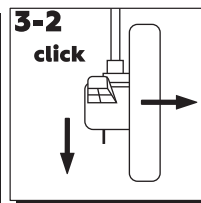
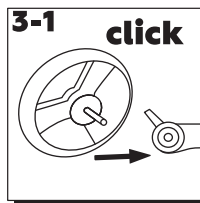
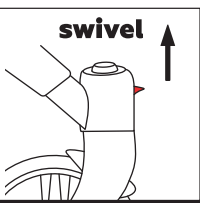
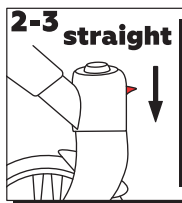
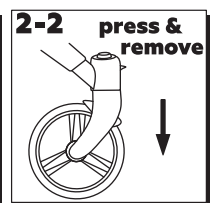
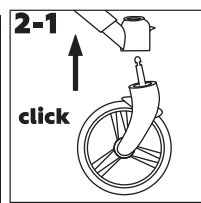
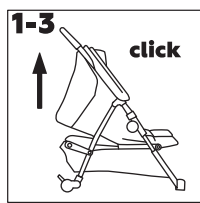
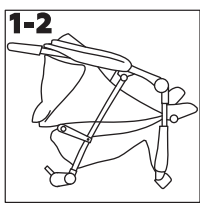
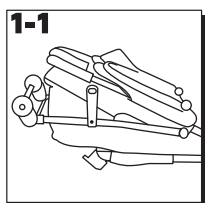



# ІНСТРУКЦІЯ З ВИКОРИСТАННЯ

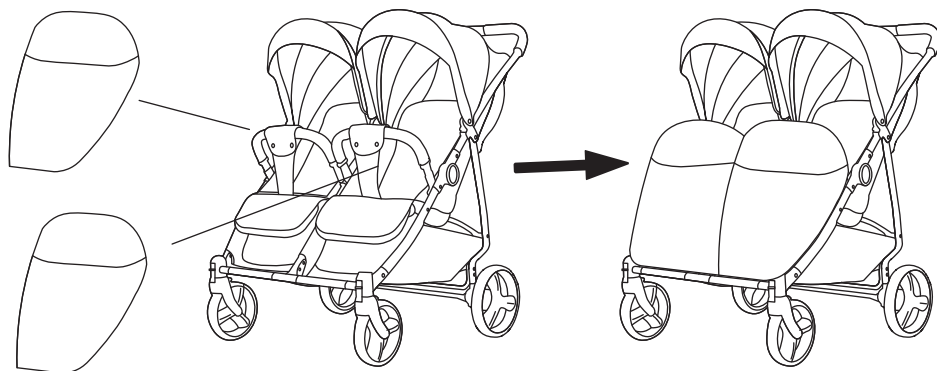
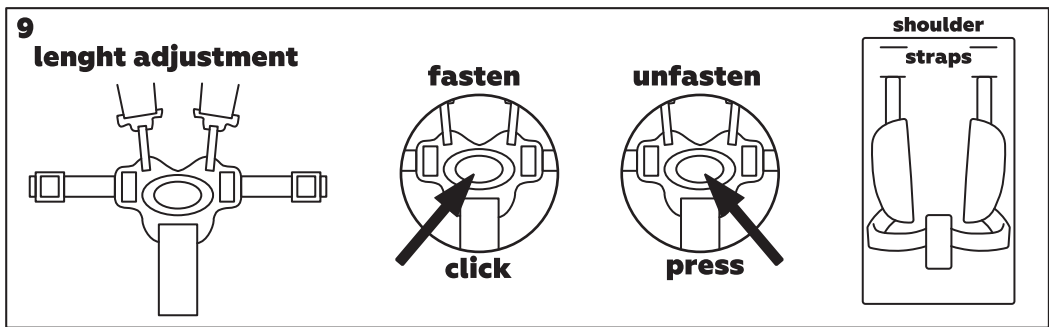
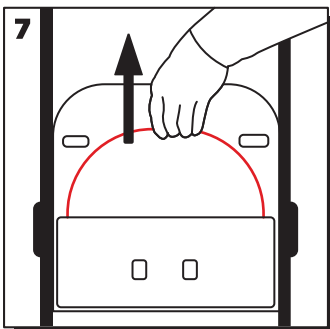
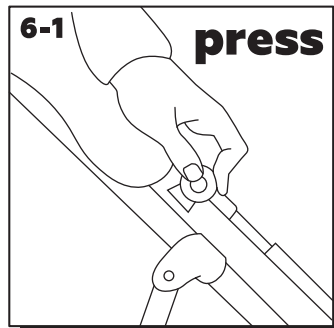
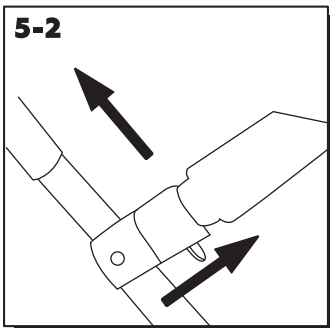
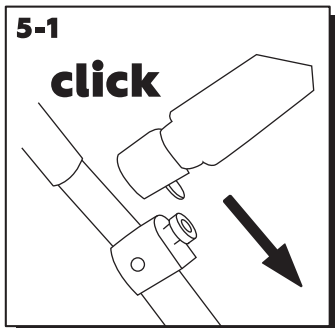

# ІНСТРУКЦІЯ З ВИКОРИСТАННЯ

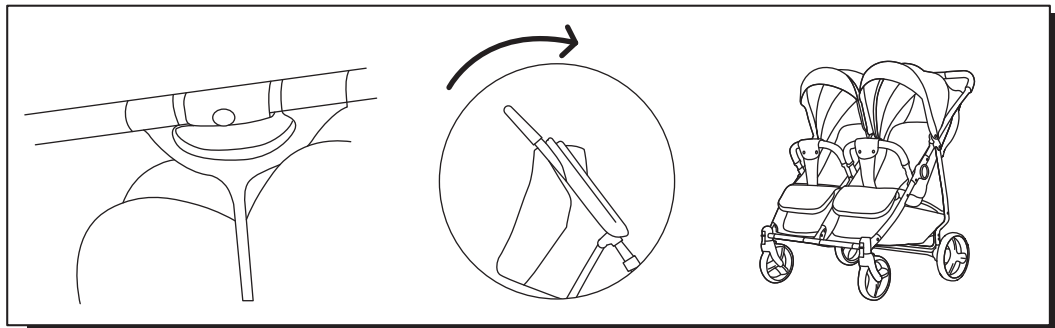

## ДОГЛЯД ТА ОБСЛУГОВУВАННЯ

Гальма та колеса зношуються швидше інших частин. Замінюйте їх частіше.

Змащуйте рухливі частини. Використовуйте силіконове масло або спрей.

Завжди змащуйте металеві та пластикові рухливі частини.

Очищуйте тканину, пластикові та металеві частини вологою тканиною або спеціальними м'якими засобами.

Завжди після чистки залишайте коляску, щоб вона висохла та тільки після цього користуйтеся. Вона може деформуватися, якщо не висушити коляску.

Завжди зберігайте коляску в приміщенні. Вплив навколишнього середовища – морське повітря, дорога вкрита сіллю, кислотний дощ та інше можуть заподіяти механічну шкоду колясці.

Для ремонту та консультації зв'яжіться з офіційним дилером.

Склад тканини:

Зовні: 100% Поліестер

Всередині: 100% Поліестер





***carrellobaby.com***