

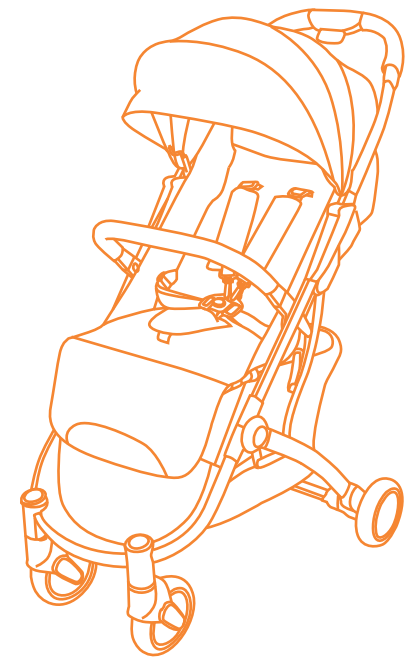

Модель: RA104



Инструкция по эксплуатации

Прогулочная коляска

LIFE

Коляска Детская RA104 LIFE
Изготовитель: Kunshan Onlyoo Baby Products Co.,
LTD Room 408, Building 4, Lane 231, Greenland Avenue,
Huaqiao Town, Kunshan City, China.
Импортер: ООО «РАНТ трейд»
129626, г. Москва, ул. 2-я Мытищинская, д. 2,
стр. 1. этаж 5 помещение 1. Комната 2.
Телефон: +7 (499) 653-88-33
Дистрибьютор в РФ: ООО «РАНТ трейд»
129626, г. Москва, ул. 2-я Мытищинская, д. 2,
стр. 1. этаж 5 помещение 1. Комната 2.
Телефон: +7 (499) 653-88-33
Возрастная группа: 6-36 месяцев.
Гарантийный срок: 6 мес.
Дата изготовления: 10.2023
Состав: металл, пластик, ткань синтетическая.
Произведено в Китае.



Соответствует ECE R44/04 и Техническому
регламенту Таможенного союза ТР ТС 018/2011
«О безопасности колесных транспортных средств»

ПЕРЕД ИСПОЛЬЗОВАНИЕМ ВНИМАТЕЛЬНО ПРОЧИТАЙТЕ ДАННОЕ РУКОВОДСТВО И СОХРАНИТЕ ЕГО НА БУДУЩЕЕ.
Несоблюдение данного руководства может негативно сказаться на безопасности вашего ребенка.

Детали коляски

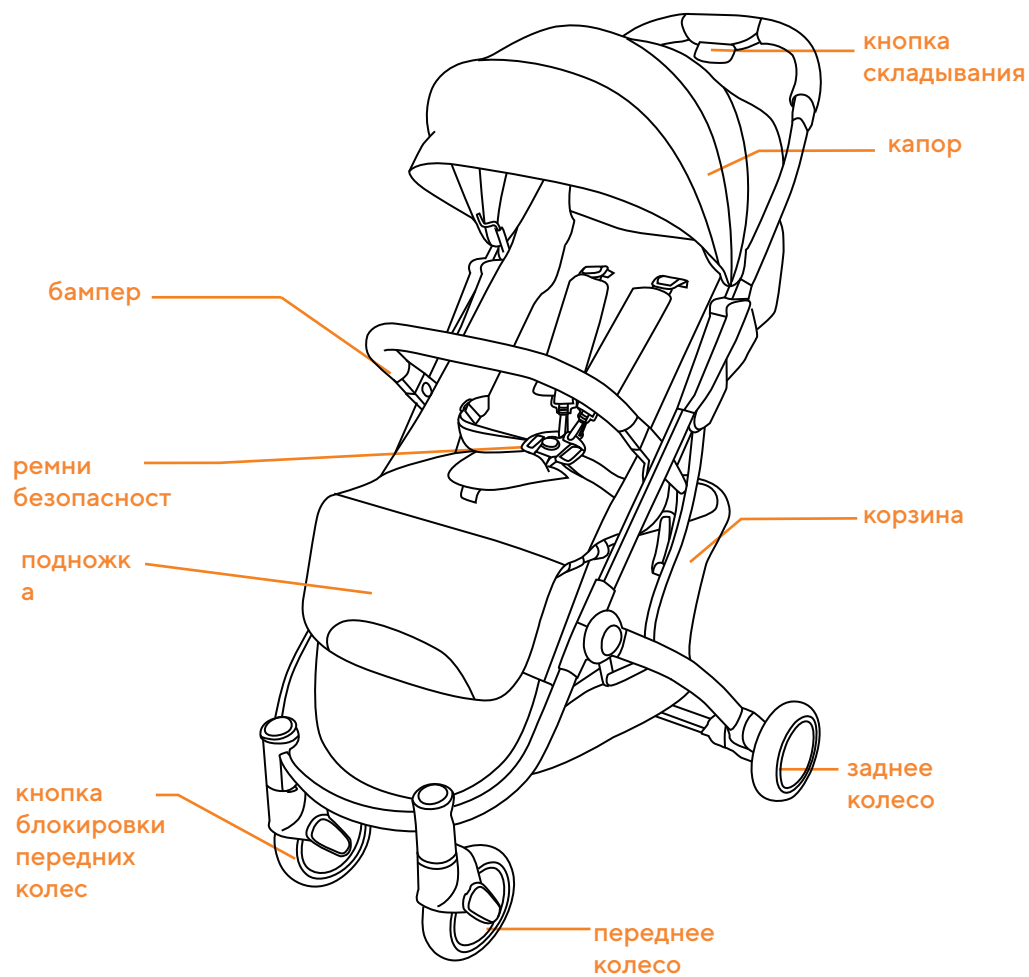

1

Составляющие

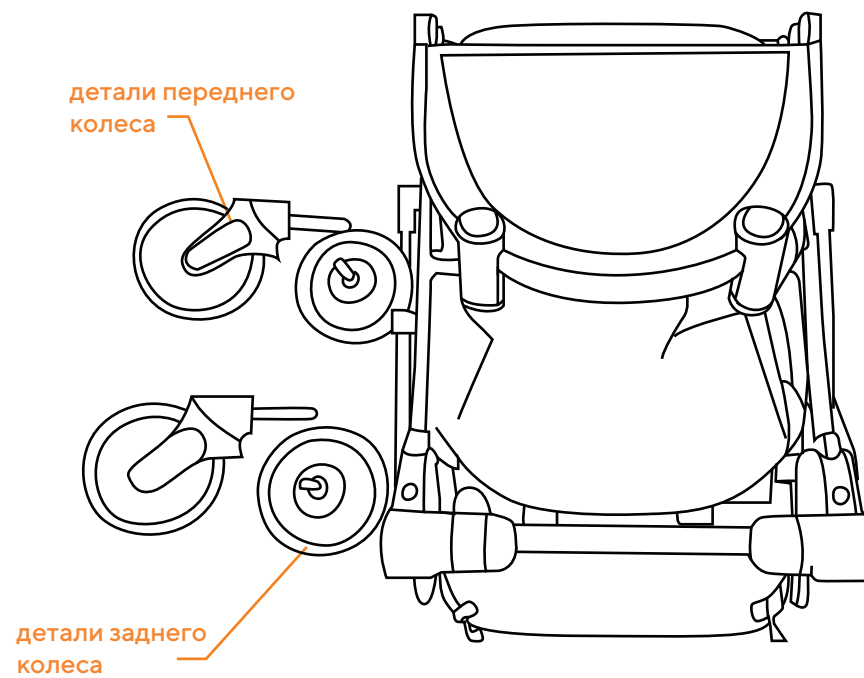

2

Пожалуйста, внимательно прочтите инструкцию перед использованием коляски и сохраните для дальнейшего пользования.

Соблюдайте инструкцию для безопасности вашего ребенка.

Пожалуйста, всегда пользуйтесь ремнями безопасности, когда ребенок находится в коляске.

Пожалуйста, никогда не оставляйте ребенка в коляске без присмотра.

Не позволяйте ребенку прикасаться к подвижным частям при регулировке коляски;

Регулярно проверяйте коляску на наличие неисправных деталей. Перегрузка, неправильная эксплуатация или использование неоригинальных деталей может привести к повреждению коляски.

Техническое обслуживание:

1. Регулярно проводите техническое обслуживание, во избежание несчастных случаев и травм при использовании данной коляски.

2. Очистка: Пожалуйста, для очистки коляски от пятен используйте мягкую щетку и мыло или мягкое моющее средство.

3. Пожалуйста, внимательно проверяйте детали коляски перед ее использованием.

4. Пожалуйста, перед складыванием или раскладыванием коляски внимательно ознакомьтесь с инструкцией.

ВНИМАНИЕ! Используйте только запасные детали рекомендованные производителем/дистрибьютором.

ВНИМАНИЕ! Максимальная грузоподъемность корзины 2 кг.

ВНИМАНИЕ! Перед использованием коляски, пожалуйста, внимательно прочтите инструкцию пользователя.

ВНИМАНИЕ! Используйте тормоза, когда коляска не в движении.

ВНИМАНИЕ! Используйте коляску только для одного ребенка.

ВНИМАНИЕ! Пожалуйста, никогда не оставляйте ребенка в коляске без присмотра.

ВНИМАНИЕ! Держите коляску вдали от источников тепла.

ВНИМАНИЕ! Никогда не оставляйте ребенка без присмотра". Всегда помните об этом при использовании коляски.

ВНИМАНИЕ! Не используйте матрас толщиной более 20 мм. **ВНИМАНИЕ!** Данное изделие нельзя использовать при беге или катании на коньках.

ВНИМАНИЕ! Данное изделие не должно использоваться во время бега или катания на роликах.

ВНИМАНИЕ! Перед началом использования проверьте исправность сцепления блокирующих механизмов.

ВНИМАНИЕ! Всегда пользуйтесь ремнями безопасности.

ВНИМАНИЕ! Во избежание травм следите за тем, чтобы ваш ребенок находился на расстоянии при раскладывании и складывании коляски.

ВНИМАНИЕ! НЕ позволяйте ребенку играть с данным изделием.

ВНИМАНИЕ! Перед использованием убедитесь, что корпус коляски, блок сиденья или крепление автокресла правильно зафиксированы.

ВНИМАНИЕ! Данная коляска предназначена для ребенка, весом не более 15 кг.

ВНИМАНИЕ! При посадке и высадке ребенка, **УБЕДИТЕСЬ**, что тормозная система зафиксирована.

ВНИМАНИЕ! Любой груз, закрепленный на ручке и/или на спинке сиденья и/или по бокам транспортного средства, будет влиять на устойчивость коляски.

ВНИМАНИЕ! Никогда не используйте коляску, если ее детали неисправны или отсутствуют, используйте только оригинальные запасные части для ремонта. Другие детали могут не выдержать нагрузки.

ВНИМАНИЕ! Запрещается использовать аксессуары, не одобренные производителем.

ВНИМАНИЕ! Никогда не оставляйте коляску с ребенком без присмотра на наклонной местности. Никогда не регулируйте спинку сиденья, когда ребенок в коляске. Никогда не поднимайте коляску, держась за бампер.

ВНИМАНИЕ! При использовании коляски для новорожденных - необходимо перевести ее в максимально откинутое положение.

Раскладывание коляски

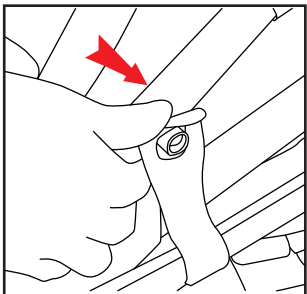

1. Снимите крючок

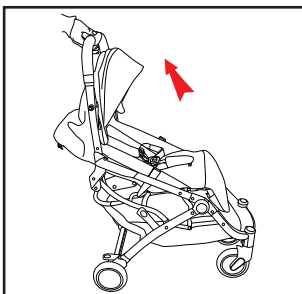

2. Возьмитесь за ручку и потяните коляску вверх.



3. Щелчок означает, что коляска полностью раскрылась.

Раскрытие капора

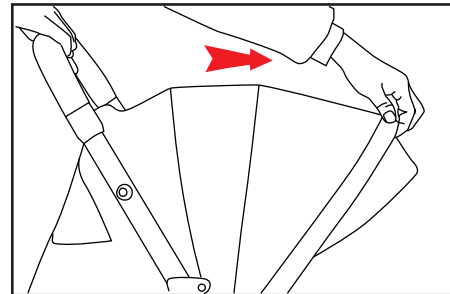

8. Потяните за козырек, чтобы полностью его раскрыть.

Установка передних колес

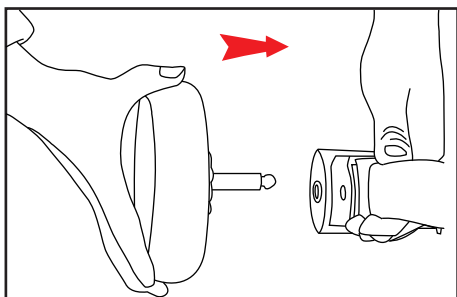

4. Установка задних колес: вставьте ось заднего колеса в соответствующее отверстие.

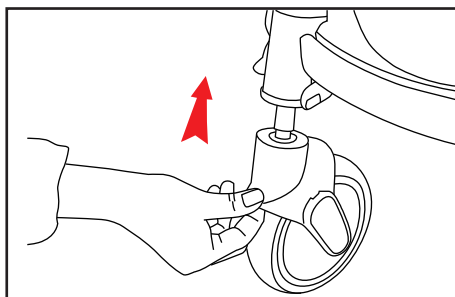

5. Установка передних колес: вставьте ось переднего колеса в соответствующее отверстие.

Установка бампера

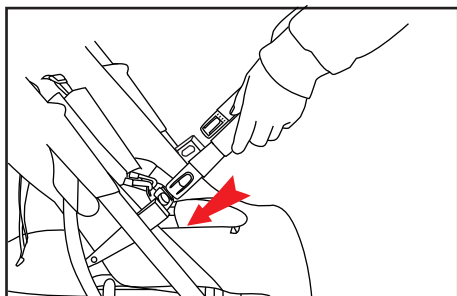

6. Установите бампер, вставив его концы в соответствующие посадочные места до щелчка.

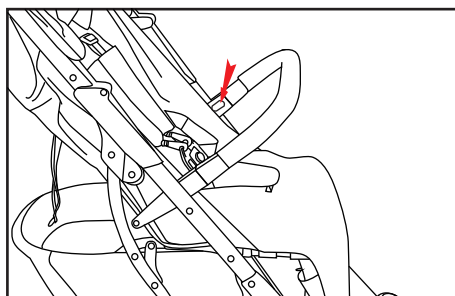

7. Чтобы снять бампер, нажмите на кнопки, расположенные по обеим его сторонам, и потяните его на себя.

Складывание коляски

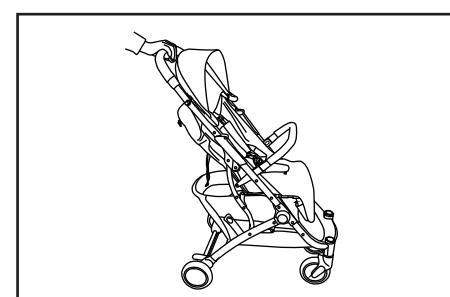

1. Сложите капор, потянув его на себя.

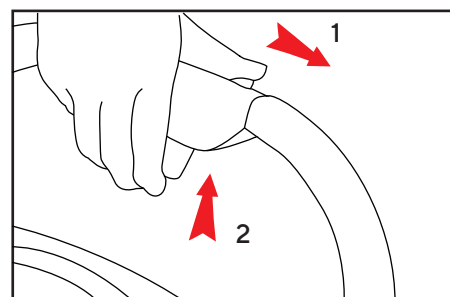

2. Нажмите кнопку 1, для того чтобы зажать кнопку 2 и снять коляску с блокировки.

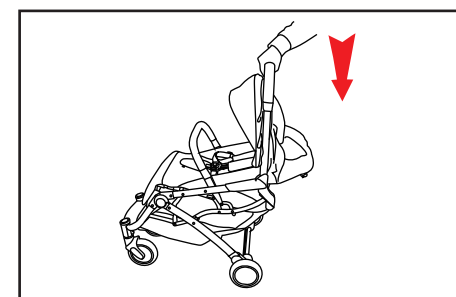

3. Потянув за ручку вниз, сложите коляску.

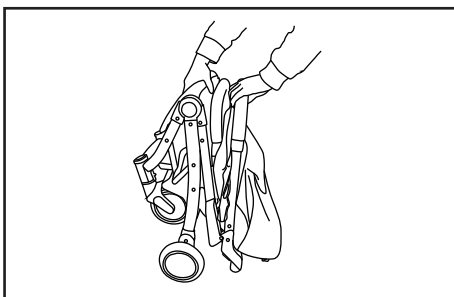

4. Используйте крючок для блокировки сложенной коляски.

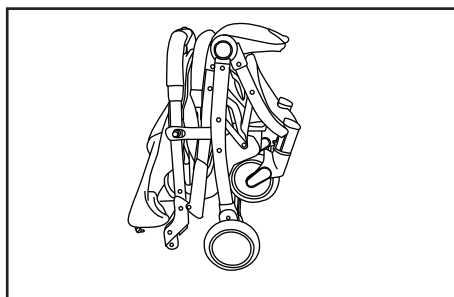

5. В сложенном виде коляска занимает меньше места.

Регулировка подножки

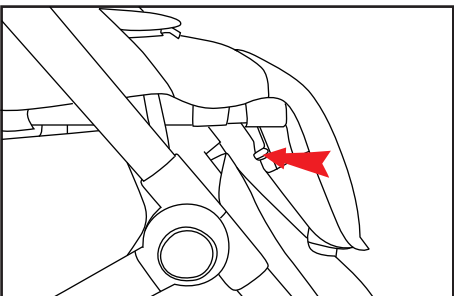

1. Регулировка подножки: нажмите на кнопки, как показано на рисунке, чтобы отпустить подножку.

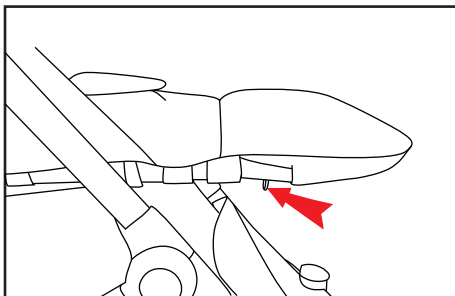

2. Регулировка подножки: нажмите на кнопки, как показано на рисунке, чтобы поднять подножку.

Регулировка спинки

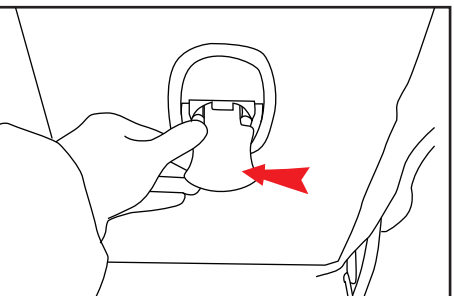

3. Регулировка спинки: нажмите на кнопки, как показано на рисунке, чтобы отрегулировать положение спинки.

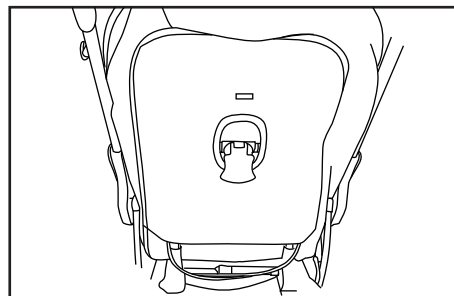

4. Угол наклона спинки регулируйте, держась за спинку сиденья.

Педаль блокировки

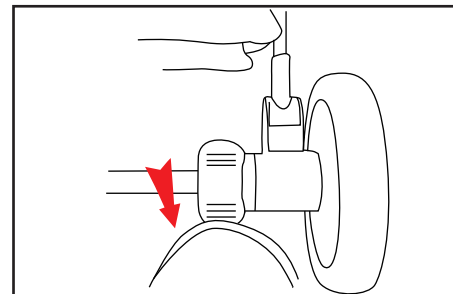

5. Нажмите на педаль тормоза, как показано на рисунке, для установки коляски на тормоз.

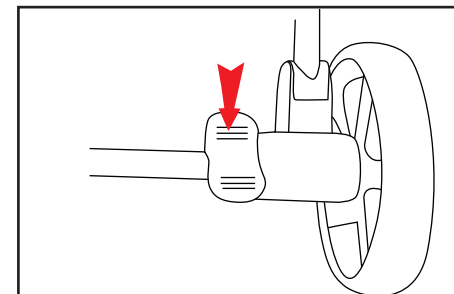

6. Нажмите на педаль тормоза, как показано на рисунке, для снятия коляски с блокировки.

Снятие передних и задних колес

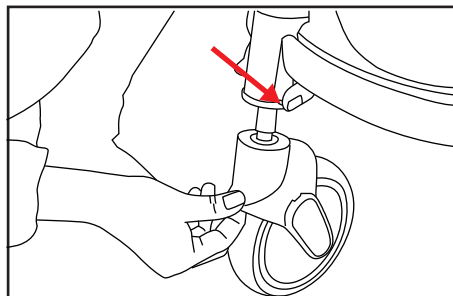

7. Снятие передних колес: нажмите на кнопку, как показано на рисунке и вытащите колесо.

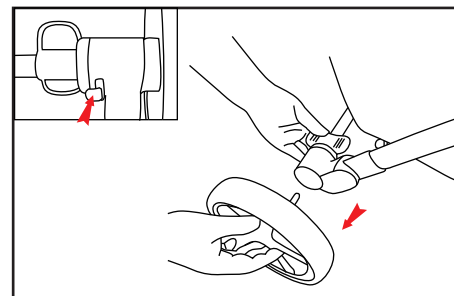

8. Снятие задних колес: нажмите на кнопку, как показано на рисунке и вытащите колесо.

Ручка для транспортировки

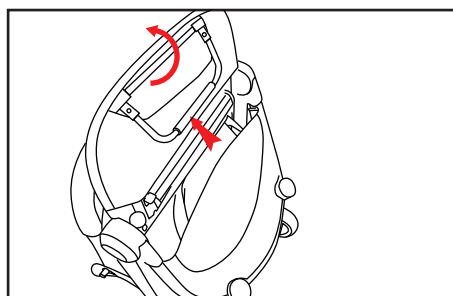

9. Вытащите пластиковую ручку, как показано на рисунке.

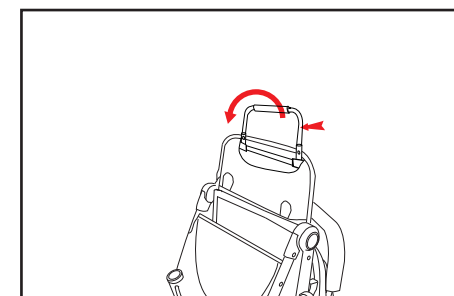

10. Поверните ручку, как показано на рисунке.

Использование ремня безопасности

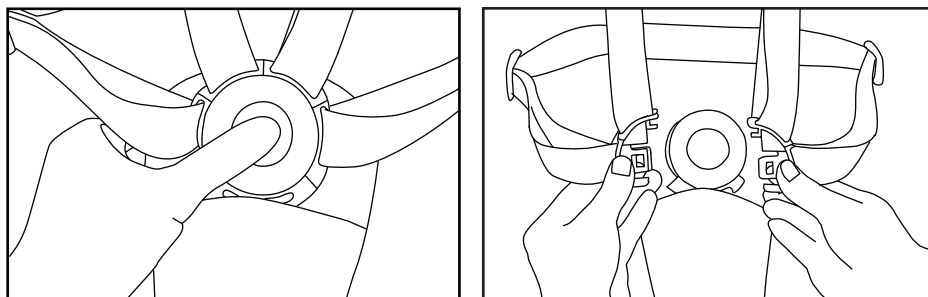
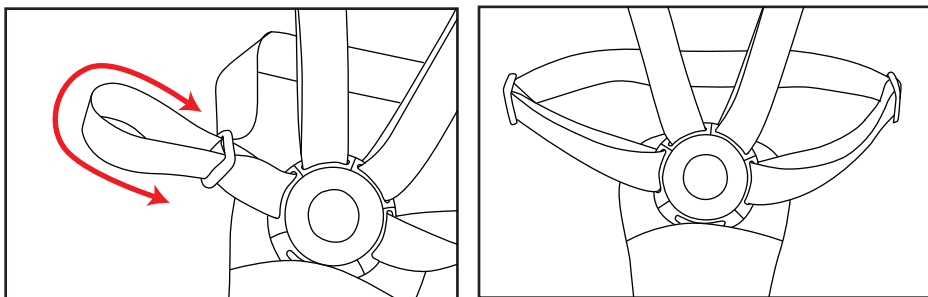

ВНИМАНИЕ: Для безопасности вашего ребенка, пожалуйста, пристегивайте ремни безопасности!

1. Зафиксируйте стояночный тормоз.
2. Вставьте ремни безопасности в соответствующие отверстия.
3. Отрегулируйте длину ремней безопасности по размеру ребенка.
4. Чтобы расстегнуть ремни, нажмите кнопку на застежке.

Гарантийный талон

Талон №1

Изделие _____

Дата покупки _____

Сведения о продавце _____

(штамп торговой организации)

Выполненные работы по
устранению неисправностей:

Талон №2

Изделие _____

Дата покупки _____

Сведения о продавце _____

(штамп торговой организации)

Выполненные работы по
устранению неисправностей:

Гарантийные обязательства

Гарантийный срок эксплуатации – 6 месяцев со дня покупки.

В случае отсутствия в руководстве по эксплуатации торговой организации, срок гарантии исчисляется со дня выпуска коляски.

Гарантийный талон действителен только в оригинале, с отметкой о месте покупки и датой, когда покупка была совершена, штампом торгующей организации и подписью продавца.

Условием гарантийного ремонта является эксплуатация изделия в соответствии с требованиями инструкции.

Гарантия не распространяется на случаи:

1. естественного износа отдельных элементов (колес, камер, шин, втулок колес, подшипников, пластиковых деталей, матерчатых деталей, лакокрасочного покрытия изделия) в процессе эксплуатации;
2. механических, термических повреждений;
3. использование с нарушением требований инструкции по эксплуатации, либо небрежным обращением, неправильным хранением;
4. термических повреждений;
5. воздействия чужеродных красителей;
6. потери мелких элементов комплектации;
7. изменения цвета обивочной ткани, подтеки;
8. повреждения ткани или ее разрывы, образовавшиеся по вине покупателя;
9. ремонт изделия, выполненный неуполномоченными на это лицом;
10. нарушение требований инструкции по эксплуатации;
11. отсутствие необходимых отметок торговой организации;
12. стирка, химическая очистка изделия - запрещена.
13. любое постороннее вмешательство в конструкцию изделия.

Примечание: изделие принимается в ремонт только в чистом виде, при наличии гарантийного талона и чека; Убедитесь в правильности заполнения продавцом талона.

Предприятие имеет право вносить изменения, влияющие на улучшение конструкции коляски.

Отклонение от прямолинейного движения дефектом не является.

Срок эксплуатации коляски – 1 год.

Коляска изготовлена _____ с данной инструкцией ознакомлен, изделие принял в исправном состоянии.

Подпись покупателя _____