



## НАПОЛЬНЫЕ ЛЮКИ

Напольный люк на 4 модуля – это удобное и компактное решение для подключения оборудования в конференц-залах, переговорных комнатах или для мест общего пользования, где необходимо подключать уборочную технику.

Наличие специальных клапанов на крышке напольного люка позволяет выводить кабели при закрытой крышке люка.

|   |  | Арт.        | Цвет           | Упак. (шт.) |   |
|---|--|-------------|----------------|-------------|---|
|  | <p>Напольный люк - 4 модуля (2 розетки 45x45мм)</p> <ul style="list-style-type: none"> <li>■ Внешние размеры (мм): Ø 139.</li> <li>■ Фиксаторы в комплекте.</li> </ul> | <b>IK08</b> | <b>83002 C</b> | CZ          | 1 |
|  | <p>Монтажная коробка для люка на 4 модуля</p> <ul style="list-style-type: none"> <li>■ Фиксаторы в комплекте.</li> </ul>   |             | <b>83052</b>   | —           | 1 |

### УСТАНОВКА В ФАЛЬШ-ПОЛ (С ПОМОЩЬЮ ФИКСАТОРОВ)



### УСТАНОВКА В БЕТОННЫЙ ПОЛ (С ИСПОЛЬЗОВАНИЕМ МОНТАЖНОЙ КОРОБКИ)

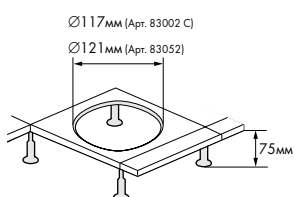



- **C** - Укомплектованное устройство.
- **CZ** - Серый.
- Для использования с устройствами серии QUADRO 45 – см. каталог "Электроустановочные изделия EfaPel 2014/2015".

## НАПОЛЬНЫЕ ЛЮКИ

Напольный люк на 16 модулей – идеальное решение для организации рабочих мест в больших офисных пространствах. Конструкция крышки люка обеспечивает повышенную устойчивость к механическим нагрузкам, а вместительное внутреннее пространство люка позволяет разместить большое количество кабелей и аккуратно, с помощью специального органайзера, вывести их наружу.

Монтажная коробка для бетонного пола имеет небольшую высоту - 59 мм и позволяет осуществлять подвод кабелей, как в трубах, так и в коробах. Поставляемый в комплекте с коробкой полистироловый блок позволяет увеличивать высоту установки люка в полу до 100 мм.

|  | Арт.           | Цвет | Упак. (шт.) |
|--|----------------|------|-------------|
|  <p>Напольный люк - 16 модулей (8 розеток 45x45мм) <b>IK10</b></p> <ul style="list-style-type: none"> <li>■ Внешние размеры (мм): 256 x 256.</li> <li>■ Фиксаторы в комплекте.</li> </ul> | <b>83008 C</b> | CZ   | 1           |
|  <p>Монтажная коробка для люка на 16 модулей</p>  | <b>83058</b>   | —    | 1           |

### УСТАНОВКА В ФАЛЬШ-ПОЛ (С ПОМОЩЬЮ ФИКСАТОРОВ)

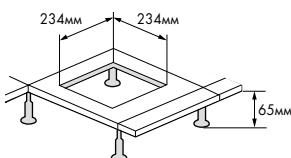
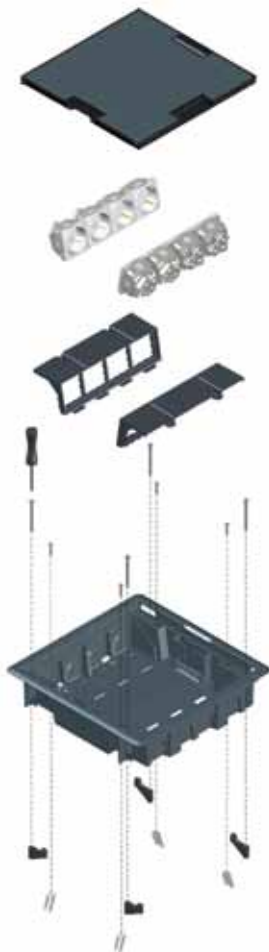

### УСТАНОВКА В БЕТОННЫЙ ПОЛ (С ИСПОЛЬЗОВАНИЕМ МОНТАЖНОЙ КОРОБКИ)



## КОЛОННЫ

Колонны имеют современный обтекаемый дизайн. Использование специальных адаптеров дает возможность вертикально позиционировать компьютерные розетки и выключатели.

Телескопическая стойка обеспечивает надежную фиксацию колонны к межэтажному перекрытию и позволяет регулировать высоту установки колонны в пределах 750 мм. Декоративные накладки закрывают металлическое основание колонны на полу и отверстие в фальш-потолке. Для разделения кабельных сетей различных типов возможна установка разделительной перегородки.

Для придания колонне еще более законченного внешнего вида возможно использование новых электрических и слаботочных модулей серебристого цвета серии QUADRO45.

|  |   |      | Арт.  | Цвет | Упак.<br>(шт.) |
|--|---|------|-------|------|----------------|
|   | 2-х сторонняя колонна - 2850мм<br>■ Алюминий. | IK09 | 83241 | —    | 1              |
|  | 2-х сторонняя колонна - 3300мм<br>■ Алюминий. | IK09 | 83242 | —    | 1              |

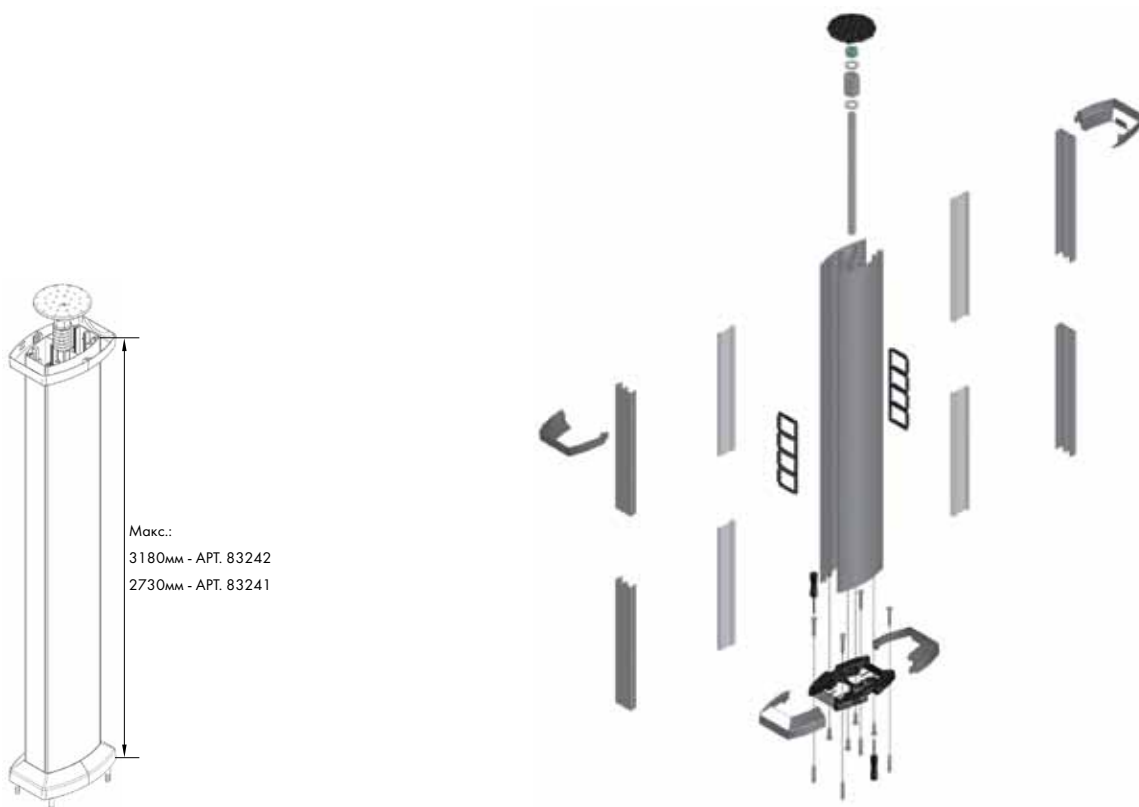

## МИНИКОЛОННА

Современный эргономичный дизайн миниколонн позволяет органично интегрировать их в офисное пространство.

Благодаря тщательно продуманной конструкции основания миниколонны достигается ее надежное крепление к поверхности пола. Декоративные накладки на основание имеют на внутренней поверхности насечки для продельвания отверстий в случае подвода кабелей с помощью напольных каналов размером 50x12 мм и 75x17 мм. Для разделения кабельных сетей различных типов возможна установка разделительной перегородки.

Для придания миниколонне еще более завершенного внешнего вида возможно использование новых электрических и слаботочных модулей серебристого цвета серии QUADRO45.



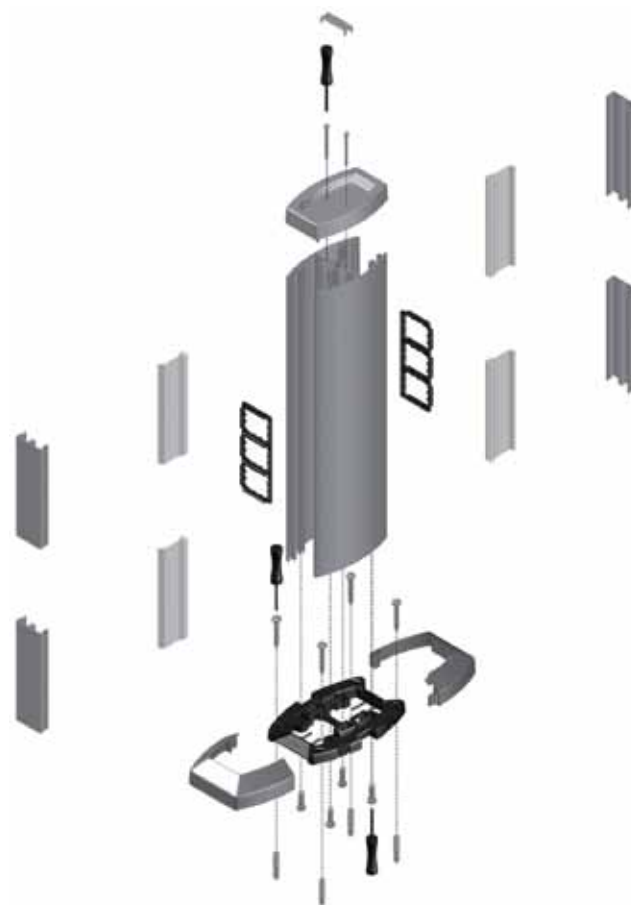
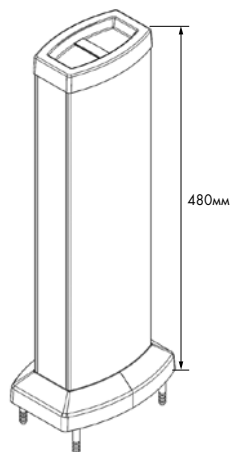



|   |   | Арт.        | Цвет  | Упак.<br>(шт.) |   |
|---|---|-------------|-------|----------------|---|
|  | 2-х сторонняя миниколонна - 18+18 модулей<br>(9+9 розеток 45x45мм)<br>■ Алюминий. | <b>IK09</b> | 83281 | —              | 1 |



## НАСТОЛЬНЫЕ БЛОКИ

Настольные блоки представляют собой удобное решение для организации рабочих мест в офисах с открытой планировкой.

Помимо приобретения укомплектованных блоков для установки 10 и 14 модулей существует также возможность самостоятельного изготовления блоков необходимого размера с помощью алюминиевого профиля и соответствующих аксессуаров.

|  |  | Арт.         | Цвет | Упак. (шт.) |
|--|--|--------------|------|-------------|
| <br> | <p>Настольный блок - 8+2 модуля (4+1 розетка 45x45мм)</p> <p>■ Алюминий.</p>             | <b>IK09</b>  | BR   | 1           |
|  | <p>Настольный блок - 12+2 модуля (6+1 розетка 45x45мм)</p> <p>■ Алюминий.</p>            |              |      |             |
| <br> | <p>Заглушка с адаптером для 2 модулей Q45 (1 розетка 45x45мм)</p>                        | <b>IK09</b>  | BR   | 1           |
|  | <p>Заглушка с кабельным выводом</p>  |              |      |             |
|    | <p>Кабельный вывод 3G - 1,5мм</p>  | <b>81191</b> | —    | 10          |
|   | <p>Кабельный вывод 3G - 2,5мм</p>  | <b>81192</b> | —    | 10          |
|   | <p>Профиль для настольных блоков</p> <p>■ Размеры: 2,10 м / упак.</p> <p>■ Алюминий.</p> | <b>83232</b> | —    | 2 м         |

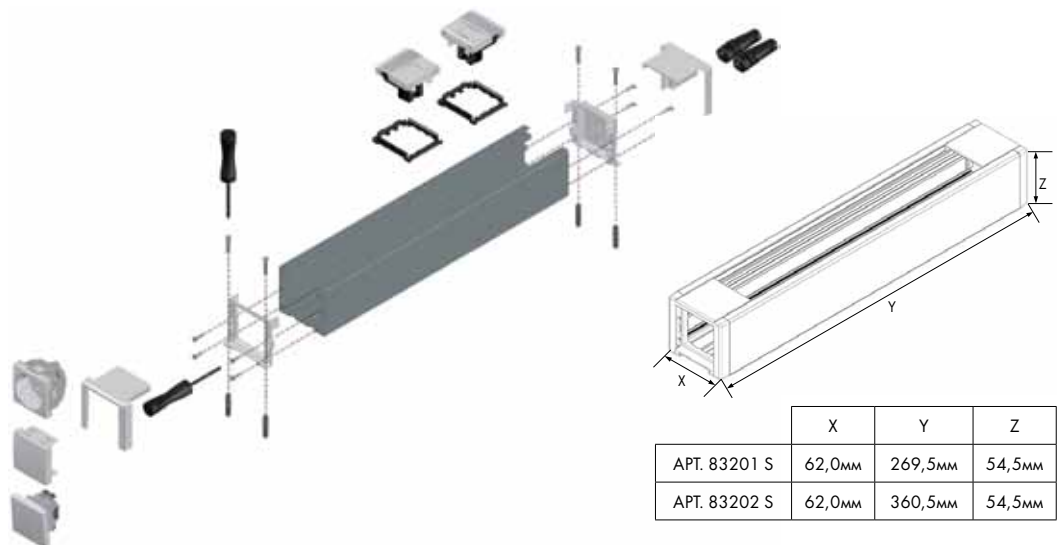

# QUADRO 45

серия

С появлением рамок модульная серия QUADRO45 превратилась в полноценную серию электроустановочных изделий для скрытой установки. Она идеально подходит для использования в общественных и офисных помещениях, где нежелательно использование кабельных каналов. Установка модульных устройств 45x45 мм возможна в рамки с количеством постов от 1 до 4, как в вертикальном, так и в горизонтальном положениях.

Рамки отличаются современным лаконичным дизайном и минимальными размерами (отстают от поверхности стены менее чем на 6 мм.). Дизайн круглых рамок был разработан специально для EFAPEL всемирно известным архитектором Siza Vieira.

Серия доступна в двух цветах: BR – белый и AL- алюминий.

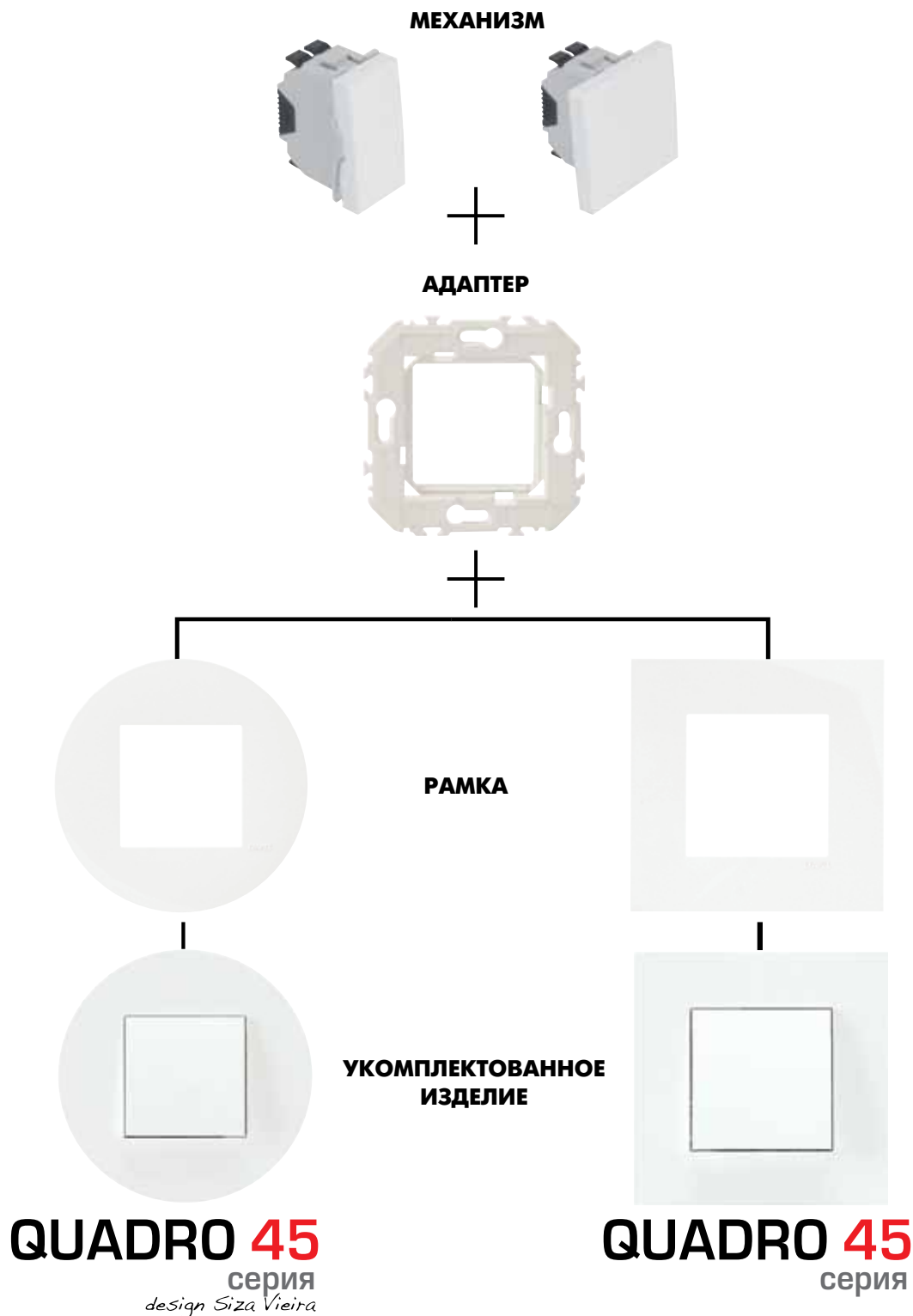



[www.efapel.ru](http://www.efapel.ru)

