



СИСТЕМЫ ОТТАЛКИВАНИЯ



ТОЛКАТЕЛЬ РЕГУЛИРУЕМЫЙ ВРЕЗНОЙ С МАГНИТНЫМ И КАУЧУКОВЫМ НАКОНЕЧНИКОМ

Лаконичность, минимализм, экологичность – популярные тренды в мебельной индустрии, предусматривающие отсутствие лицевой фурнитуры. Поддерживая это направление, мы с удовольствием представляем продукт, к разработке которого мы подошли особенно тщательно. Толкатель AQ позволяет открывать фасад легким нажатием руки и при этом надежно удерживает створку в закрытом положении благодаря мощному магниту.

Толкатели AQ. Долговечные решения для эволюции жилых пространств.



КОД ТОВАРА	ЦВЕТ	ТИП ОКОНЧАНИЯ	ХОД ТОЛКАНИЯ	МАТЕРИАЛ	ДЛИНА, ММ	ДИАМЕТР, ММ
132699/134070	СЕРЫЙ	МАГНИТ/КАУЧУК	37	ПЛАСТИК	69	9.8
132700	ГРАФИТ	МАГНИТ	37	ПЛАСТИК	69	9.8
133507/135319	БЕЛЫЙ	МАГНИТ/КАУЧУК	37	ПЛАСТИК	69	9.8

В КОМПЛЕКТ ВХОДИТ: АДАПТЕР К ТОЛКАТЕЛЮ ПРЯМОЙ



КОД ТОВАРА	ЦВЕТ	ХОД ТОЛКАНИЯ	МАТЕРИАЛ	ДЛИНА, ММ	ШИРИНА, ММ	ВЫСОТА, ММ
132701	СЕРЫЙ	37	ПЛАСТИК	80	15	15
132702	ГРАФИТ	37	ПЛАСТИК	80	15	15
133508	БЕЛЫЙ	37	ПЛАСТИК	80	15	15

В КОМПЛЕКТ ВХОДИТ: ОТВЕТНАЯ ЧАСТЬ



ДЛИНА, ММ 20
 ШИРИНА, ММ 20
 ТОЛЩИНА, ММ 1
 МАТЕРИАЛ СТАЛЬ





СИСТЕМЫ ОТТАЛКИВАНИЯ

ТОЛКАТЕЛЬ РЕГУЛИРУЕМЫЙ ВРЕЗНОЙ С МАГНИТНЫМ И КАУЧУКОВЫМ НАКОНЕЧНИКОМ

СХЕМА ТОЛКАТЕЛЯ С МАГНИТНЫМ И КАУЧУКОВЫМ НАКОНЕЧНИКОМ

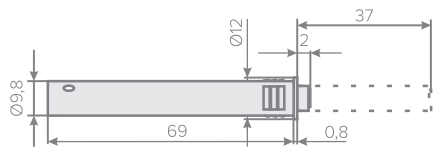

МОНТАЖ ВРЕЗНОГО ТОЛКАТЕЛЯ
С МАГНИТНЫМ НАКОНЕЧНИКОМ

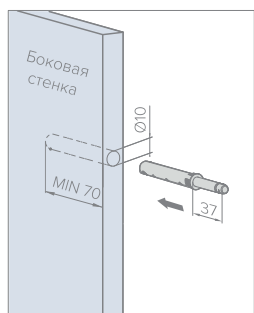

ПРОСВЕРЛИТЕ В ТОРЦЕ БОКОВОЙ
СТЕНКИ ОТВЕРСТИЕ Ø10 ММ И ГЛУБИНОЙ
МИНИМУМ 70 ММ.
ВСТАВЬТЕ В ОТВЕРСТИЕ ТОЛКАТЕЛЬ.

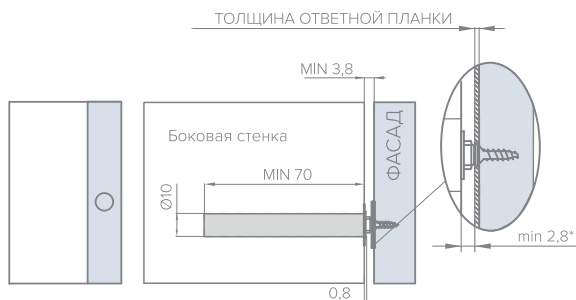

МИНИМАЛЬНЫЙ ЗАЗОР МЕЖДУ ФАСАДОМ И БОКОВОЙ
СТЕНКОЙ СОСТАВЛЯЕТ 3,8 ММ. РЕГУЛИРОВКА ЗАЗОРА
ОСУЩЕСТВЛЯЕТСЯ ПУТЕМ ВРАЩЕНИЯ ПОДВИЖНОЙ
ЧАСТИ ТОЛКАТЕЛЯ. ДИАПАЗОН РЕГУЛИРОВКИ: -1...+5 ММ.

* МИНИМАЛЬНЫЙ ЗАЗОР ЗАВИСИТ ОТ ИСПОЛЬЗУЕМОЙ ОТВЕТНОЙ ПЛАНКИ

С КАУЧУКОВЫМ
НАКОНЕЧНИКОМ



УСТАНОВКА НАКЛАДНОГО ТОЛКАТЕЛЯ
С МАГНИТНЫМ НАКОНЕЧНИКОМ

НАКЛАДНОЙ ФАСАД

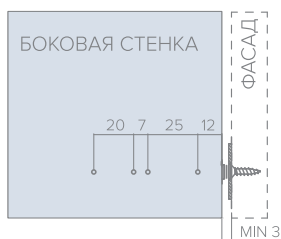

МИНИМАЛЬНЫЙ ЗАЗОР МЕЖДУ
ФАСАДОМ И БОКОВОЙ СТЕНКОЙ
СОСТАВЛЯЕТ 3 ММ.

ВНУТРЕННИЙ ФАСАД

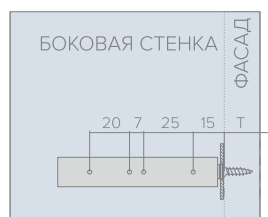

T - ТОЛЩИНА ФАСАДА, ММ.

С КАУЧУКОВЫМ НАКОНЕЧНИКОМ

НАКЛАДНОЙ ФАСАД



МИНИМАЛЬНЫЙ ЗАЗОР МЕЖДУ
ФАСАДОМ И БОКОВОЙ СТЕНКОЙ
СОСТАВЛЯЕТ 2 ММ.

ВНУТРЕННИЙ ФАСАД



T - ТОЛЩИНА ФАСАДА, ММ.

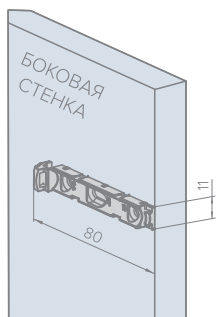

ПРИКРУТИТЕ АДАПТЕР К ВНУТРЕННЕЙ
СТОРОНЕ БОКОВОЙ СТЕНКИ.

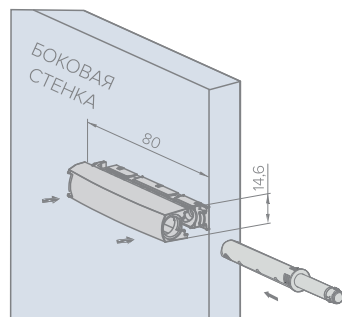

УСТАНОВИТЕ ДЕКОРАТИВНУЮ ЗАГЛУШКУ.
ВСТАВЬТЕ ТОЛКАТЕЛЬ.

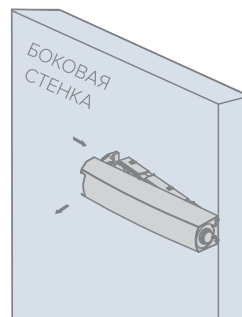

ДЛЯ СНЯТИЯ ТОЛКАТЕЛЯ, НАЖМИТЕ СЗАДИ
НА ФИКСАТОР И СНИМИТЕ ДЕКОРАТИВНУЮ
ЗАГЛУШКУ С ТОЛКАТЕЛЕМ. ДОСТАВЬТЕ
ТОЛКАТЕЛЬ.

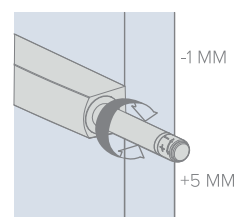

РЕГУЛИРОВКА ЗАЗОРА ОСУЩЕСТВЛЯЕТСЯ
ПУТЕМ ВРАЩЕНИЯ ПОДВИЖНОЙ ЧАСТИ
ТОЛКАТЕЛЯ.
ДИАПАЗОН РЕГУЛИРОВКИ: -1...+5 ММ.

