

PL Przedłużacz biurkowy wpuszczany okragły / EN Recessed round extension cord for desk applications / DE Schreibtisch-Verlängerungskabel zum Einlassen, rund / RU Настольный розеточный блок встраиваемый круглый / CS Kancelářský prodlužovací kabel zaruštěný kulatý / SK Kancelářský predlžovací kábel vstavaný okrúhly / HU Kerek súlyesztett asztali elosztó / HR Stolni produžni kabl ugradni, okrugli / FR Rallonge de bureau encastrable ronde / ES Cable de extensión para escritorio, empotrable, redondo / IT Prolunga da scrivania ad incasso rotonda / RO Prelungitor de birou încastrat rotund / LT Stalinis praĩgintuvias įleidžiamas apvalus / LV Padziļināts apaļš galdā pagarinātājs / ET Ümar, süüvatast lauarikendudisuhje / PT Extensão de secretária embutida redonda / BE Настольны ўнутраны круглы падаўжальнік / UK Настільний розетковий блок вбудований круглий / BG Кръгъл разклонител за вграждане, за бюро / SL Vgradni namizni okrogel podaljšek / BS Stolni produžni kabl ugradni, okrugli / SRP Stolni produžni kabl ugradni, okrugli / SR Stoni produžni kabl ugradni, okrugli / MK Тркалезен вграден продолжен кабел за работна маса / MO Prelungitor de birou încastrat rotund

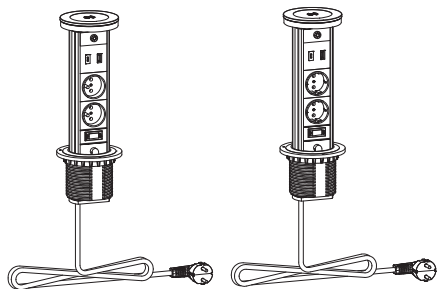

AE-BPW2FCAM-20	french
AE-BPW2FCAM-10	
AE-BPW2SCAM-20	schuko
AE-BPW2SCAM-10	



USB: DC 5,0 V max 2,4 A (12,0 W)

PL Średnia sprawność podczas pracy / EN Average active efficiency. / DE Durchschnittliche Effizienz im Betrieb. / RU Средняя эффективность во время работы. / CS Průměrná účinnost v aktivním režimu. / SK Priemerná účinnosť v aktívnom režime. / HU Aktív üzemmódban mért átlagos hatásfok. / HR Prosječna učinkovitost pod opterećenjem. / FR Rendement moyen en mode actif. / ES Eficiencia media en activo. / IT Rendimento medio in modo attivo. / RO Randamentul mediu în mod activ. / LT Vidutinis aktyviosios veiksenos efektyvumas. / LV Vidējā aktīvā efektivitāte. / ET Tõoiseisundi keskmine energiatõhusustegur. / PT Eficiência média no modo ativo. / BE Сярэдняя эфектыўнасць падчас працы. / UA Середня ефективність під час роботи. / BG Среден КПД в работен режим. / SL Povprečni izkoristek v aktivnem stanju. / BS Prosječna aktivna efikasnost. / SRP Prosečna aktivna efikasnost. / SR Prosečna efikasnost pod opterećenjem. / MK Procenčna aktivna efikasnost. / MO Efiçiență medie în timpul funcționării

80,6%

PL Sprawność przy niskim obciążeniu (10 %). / EN Efficiency at low load (10 %). / DE Effizienz bei geringer Last (10 %). / RU Эффективность при низкой нагрузке (10%). / CS Účinnost při malém zatížení (10 %). / SK Účinnosť pri nízkej záťaži (10 %). / HU Hatásfok alacsony (10 %-os) terhelésnél. / HR Učinkovitost pri niskom opterećenju (10 %). / FR Rendement à faible charge (10 %). / ES Eficiencia a baja carga (10 %). / IT Rendimento a basso carico (10 %). / RO Randamentul la sarcină redusă (10 %). / LT Efektyvumas esant mažai apkrovai (10 %). / LV Efektivitāte pie zemas slodzes (10 %). / ET Energiaühendusvõime väikesel koormusel (10 %). / PT Eficiência a carga baixa (10 %). / BE Эфектыўнасць пры нізкай нарузцы (10 %). / UA Ефективність при низькому навантаженні (10 %). / BG КПД при малък товар (10 %). / SL Izkoristek pri nizki obremenitvi (10 %). / BS Efikasnost pri niskom opterećenju (10 %). / SRP Efikasnost pri niskom opterećenju (10 %). / SR Efikasnost na niskom opterećenju (10 %). / MK Efikasnost pri niskom optovaruvanje (10 %). / MO Efiçiență de sarcină redusă (10%)

71,7%

PL Zużycie energii w stanie bez obciążenia. / EN No-load power consumption. / DE Leistungsaufnahme bei Nulllast. / RU Энергопотребление без нагрузки. / CS Spotřeba energie ve stavu bez zátěže. / SK Spotreba energie v stave bez záťaže. / HU Űresjárás izemmdban mrt energiafogyasztás. / HR Potrošnja energije u stanju bez opterećenja. / FR Consommation électrique hors charge. / ES Consumo eléctrico en vacío. / IT Potenza assorbita nella condizione a vuoto. / RO Puterea absorbită în regim fără sarcină. / LT Vartojamoji galia be apkrovos. / LV Jaudas izmantojums bezslodzes režīmā (W). / ET Trbimisvimus koormamata seisundis. / PT Consumo energtico em vazio. / BE Spathwvanje energii bez nařruzki. / UA Spathwvanja energii bez navantavhennja. / BG Konsimirana mošnost na prazen hod. / SL Poraba energije v stanju brez obremenitve. / BS Potrošnja parařanja bez opterećenja. / SRP Potrošnja parařanja bez opterećenja. / SR Potrošnja energije u stanju bez opterećenja / MK Potrošuvacka na energija bez optovaruvanje. / MO Consumul de energie fără sarcină

0,03 W

PL Skład zestawu / EN This set consists of / DE Bestandteile des Sets / RU Состав набора / CS Složení soupravy / SK Zloženie súpravy / HU A készlet tartalma / HR Sastav kompleta / FR Composition du kit / ES Composición del kit / IT Contenuto del kit / RO Setul include / LT Rinkinio turinys / LV Komplekta sastāvs / ET Komplekti komponendid / PT O conjunto inclui / BE Sklad komplekta / UK Sklad naboru / BG Състав на комплекта / SL Sestava kompleta / BS Sastav kompleta / SRP Sastav kompleta / SR Sastav kompleta / MK Sostavot na setot / MO Setul include:

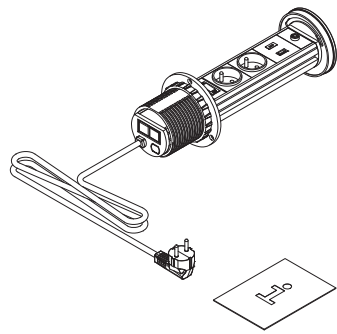

PL Ograniczenia montażowe / EN Notes for installation / DE Einschränkungen bei der Montage / RU Монтажные ограничения / CS Montážní omezení / SK Montážne obmedzenia / HU Beszerelési korlátozások / HR Ograničenja montaže / FR Contraintes de montage / ES Restricciones del montaje / IT Limitazioni di montaggio / RO Restricții de montaj / LT Surinkimo apribojimai / LV Uzstādīšanas ierobežojumi / ET Paigalduspiirangud / PT Restrições de montagem / BE Abmejavanni pa zborzi / UK Obmežennja під час монтажу / BG Инсталационни ограничения / SL Montažne omejitve / BS Ograničenja montaže / SRP Ograničenja montaže / SR Ograničenja montaže / MK Ograničuvanja za montaža / MO Restriții de montaj

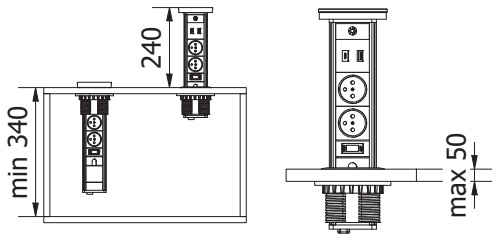

PL Instrukcja montażu / EN Assembly instruction / DE Montageanleitung / RU Инструкция по установке / CS Montážní návod / SK Montážna príručka / HU Rögzítési útmutató / HR Upute za montažu / FR Instruction de montage / ES Manual de montaje / IT Istruzioni di montaggio / RO Instrucțiunile de montaj / LT Montavimo instrukcija / LV Montāžas instrukcija / ET Paigaldamise juhend / PT Instruções de montagem / BE Instrukcija zborniki / UK Інструкція з установки / BG Инструкция за монтаж / SL Navodila za montažo / BS Upute za montažu / SR Uputstva za montažu / MK Upratstva za sobiranje / MO Instrucțiunile de montaj:

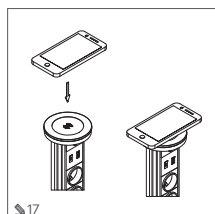
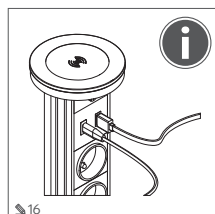
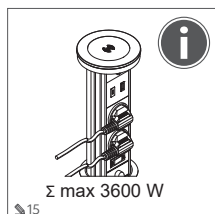
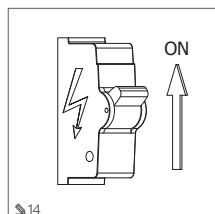
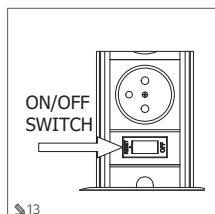
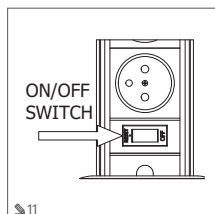
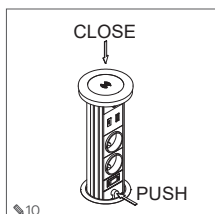
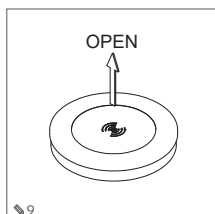
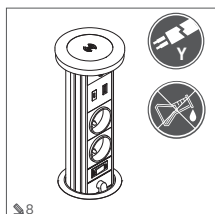
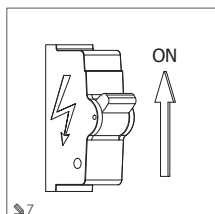
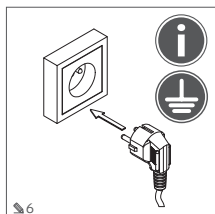
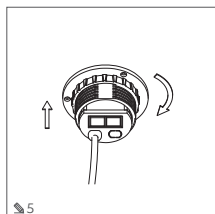
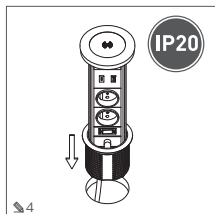
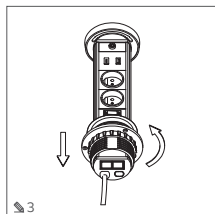
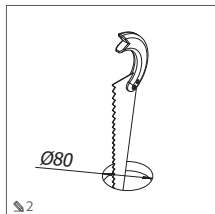
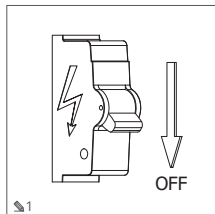

i **6** PL - Sprawdzić ułożenie przewodu zasilającego. Przewód nie może ocierać o żadne ostre krawędzie (szczególnie podczas otwierania i zamykania przedłużacza). Przewód nie może znajdować się w pobliżu gorących elementów (grzejników, źródeł światła itp.) Nie przekraczać dopuszczalnych obciążeń przedłużacza (tub gniazd USB* / EN - Check the power supply cord layout. Prevent the cord from contact with any sharp edges, especially when the extension is opened and closed. Avoid laying the cord near hot items like radiators, light sources etc. Do not surpass allowable loads for the extension cords and/or USB ports. / DE - Überprüfen Sie die Position des Netzkabels. Das Kabel darf nicht an scharfen Kanten reiben (insbesondere beim Öffnen und Schließen des Verlängerungskabels). Das Kabel darf nicht in der Nähe von heißen Elementen (Heizkörpern, Lichtquellen usw.) liegen. Überschreiten Sie nicht die zulässigen Belastungen des Verlängerungskabels und/oder der USB-Buchsen. / RU - Проверьте укладку кабеля питания. Кабель не может соприкасаться с какими-либо острыми краями (особенно во время открытия и закрытия удлинителя). Кабель не может находиться рядом с горячими элементами (нагревателями, источниками освещения и др.) Не превышать допустимых нагрузок на удлинитель и/или гнезда USB* / CS - Zkontrolujte uložení napájecího kabelu. Kabel se nesmí odírat o žádné ostře hrany (zejména při připojování a odpojování prodlužovacího kabelu). Kabel nesmí být v blízkosti horkých prvků (radiátorů, zdrojů světla atd.) Nepřekračujte přípustná zatížení prodlužovacího kabelu a/nebo zásuvek USB* / SK - Skontrolujte stav napájacieho kábla. Kábel sa nesmie dotýkať žiadnej ostrej hrany (predovšetkým pri otvorení a zatvorení predlžovacieho kábla). Kábel sa nesmie nachádzať v blízkosti horúcich predmetov (radiátorov, zdrojov svetla ap.). Nepresahujte maximálne prípustné zaťaženie predlžovacieho kábla a/alebo USB zásuviek. / HU - Ellenőrizze a tápkábel elhelyezését. A vezeték nem érhet hozzá semmilyen éles peremhez (különösen a hosszabbító kinyitásakor és bezárásakor). A vezeték nem lehet forró tárgyakhoz (fűtőtestek, fényforrások stb.) közel. Ne lépje túl a vezeték és/vagy az USB aljzat megengedett terhelhetőségét / HR Proverite položaj kabela za napajanje. Kabel se ne smije trljati ostrim rubovima (posebno prilikom otvaranja i zatvaranja produžnog kabela). Kabel se ne smije nalaziti u blizini vrućih elemenata (radijatori, izvori svjetla itd.) Ne prelazite dopušteno opterećenje produžnih kabela i/ili USB utičnica. / FR - Vérifiez l'alignement du câble d'alimentation. Le câble ne doit pas frotter contre des arêtes vives (en particulier lors de l'ouverture et de la fermeture du câble de rallonge). Ne pas placer le câble à proximité de composants chauds (radiateurs, sources de lumière, etc.). Ne pas dépasser les charges admissibles du cordon prolongateur et/ou des prises USB* / ES - Compruebe el tendido

/DE/Verwenden Sie das Gerät nicht mit einem beschädigten Schirm oder Gehäuse. Gerissenen Schutzschirm ersetzen. / **RU** Не использовать осветительный прибор с поврежденным плафоном или корпусом. Заменить треснувший защитный экран. / **CZ** Nepoužívejte zařízení s poškozeným krytem nebo korpusem. Umyňte prasklý ochranný kryt. / **SK** Zariadenie s pokazeným tienidlom alebo pláščom sa nesmie používať. Prasknutú ochrannú clonu vymeňte. / **HU** Ne használjon sérült lámpaburájú vagy fogalattal működj. A megrepedt védőburkolatot cserélje ki. / **HR** Ne smije se koristiti uređaj s oštećenim abažurim ili kućištem. Zamijenite napuknut zaštitni zaslon. / **FR** Ne pas utiliser l'appareil avec un diffuseur ou un boîtier défectueux. Remplacez l'écran de protection éventuellement fissuré. / **ES** Está prohibido usar el aparato con la campana o la caja dañadas. Sustituir la pantalla rota. / **IT** Non usare il prodotto se il paralume o il corpo sono danneggiati. Sostituire lo schermo di protezione frantumato. / **RO** Nu utilizați dispozitivul cu un difuzor sau carcasa deteriorată. Înlocuiți ecranul de protecție fracturat. / **LT** Nenaudikite prietais su pažeistu gaubtu ar korpusu. Pakeisti suirūsiusį apsauginį ekraną. / **NL** Verlet niet redkrist licht aan bij het uitschakelen van de lamp. Nominaiet splitschut afzakerkraan. / **EN** Kachijastul varju ve korpuseg seadet kasutada ei tohi. Mõranenud kaitsekraan vājā vahetada. / **PT** Não se deve utilizar o aparelho com cobertura ou carcasa danificadas. O ecrã de protecção fissurado deve ser substituído. / **BE** Zabranjeno vykorisťovať praplydy z poškodeným abžurákom alebo korpúsom. Zameniť popraskaný zasklenie okraň. / **UK** Не використовуйте пристрій з пошкодженим плафоном або чохлам. Замініть тріснутий захисний екран. / **BG** Устройствата с повреден дифузор или корпус не бива да се използват. Натуканият защитен екран трябва да се подмени. / **SL** Ne sme se uporabljati naprave s poškodovanim pokrovom ali ohišjem. Treba je zamenjati razpokano zaščito. / **BS** Ne koristite uređaj s oštećenim abažurim ili kućištem. Zamijenite oštećeni zaštitni ekran. / **SRP** Nemojte koristiti uređaj s oštećenim abažurim ili kućištem. Zamijenite oštećen zaštitni ekran. / **SK** Ne smee da se koristi uređaj sa oštećenim abažur ili oblićima. Da se promeni ispuštanok zaštiten ekran. / **MO** Nu utilizați dispozitivul cu un difuzor sau carcasa deteriorată. Înlocuiți ecranul de protecție fracturat.



PL Jeżeli zewnętrzny gietki przewód lub sznur są uszkodzone, powinny być wymienione tylko przez producenta lub jego serwisanta, albo podobnie wykwalifikowaną osobę, w celu uniknięcia ryzyka. / **EN** If the external flexible cable or cord is damaged, it should be replaced by the manufacturer or its service technician or a similarly qualified person, in order to avoid risk. / **DE** Die externe flexible Leitung beschädigt ist, sollte sie nur durch den Hersteller oder seinen Service-techniker oder eine ähnlich qualifizierte Person ersetzt werden, um Risiken zu vermeiden. / **RU** Если внешний гибкий кабель или шнур питания повреждены, они должны быть заменены только производителем или работником его сервисной службы, либо квалифицированным специалистом, во избежание риска. / **CS** Pokud je poškozen vnější ohebný vodič nebo kabel, smí být vyměněn pouze výrobcem nebo jeho servisním technikem nebo podobně kvalifikovanou osobou, aby se zabránilo riziku. / **SK** Aby sa zabránilo možnému riziku v prípade, že je poškodený vonkajší flexibilný kábel, musí ho kúmeň výrobcu alebo autorizovaný servis, alebo osoba, ktorá má podobnú kvalifikáciu. / **HU** Ha a kábel rugalmas vezeték vagy kábel megsérült, azt a kockázatot elkerülni érdekében kizárólag a gyártó, annak szervize, vagy azonos képzettségű rendelkező személy cseréltetheti ki. / **HR** Ako je vanjski elastični kábel ili užice oštećen, smije ga zamijeniti samo proizvođač ili njegov servis ili slično kvalificirana osoba kako bi se izbjegao rizik. / **FR** Si la partie souple extérieure du câble ou le cordon est endommagé, il doit être remplacé que par le fabricant ou l'un de ses techniciens de maintenance, ou par une personne qualifiée, afin d'éviter tout risque. / **ES** Si el conducto flexible externo o el cable están dañados, deben ser sustituidos solo por el fabricante o su servicio técnico, o por una persona de cualificaciones equivalentes a fin de evitar riesgos. / **IT** Se il cavo flessibile esterno o la corda sono danneggiati, devono essere sostituiti esclusivamente dal produttore o dal rappresentante del suo centro di assistenza autorizzato o da una persona con qualifiche simili, per evitare ogni rischio. / **RO** Dacă cablul sau șnurul flexibil extern este deteriorat, acesta trebuie înlocuit numai de către producător sau angajatul de service sau de o persoană calificată în domeniu, pentru a se evita riscul de electrocutare. / **LT** Jei išorinis lankstus kabelis ar laidas yra pažeistas, siekiant išvengti rizikos, juos turėtų pakeisti tik gamintojas ar jo remonto centras atstovas arba panašiai kvalifikuotas asmuo. / **NL** Ja ārējais elastīgais vads vai kabelis ir bojāts, lai izvairītos no riska, tā nomaina ir jāveic ražotājam vai tā servisa pārstāvim vai personai ar līdzīgu kvalifikāciju. / **ET** Kui väline painduv juhe või nõrn on vigastatud tuleb see, õu vältimiseks, ainult tootja või tema teeninduse töötaja või sarnase kvalifikatsiooniga isiku poolt välja vahetada. / **PT** Caso o cabo flexível exterior ou cabo normal seja danificado, deve ser substituído por um cabo especial disponível só no fabricante ou seu representante técnico ou por uma pessoa devidamente qualificada para evitar riscos. / **BE** Kali vonkajny gietki provod abo šnur poškodenjani, tadzi ih moguć zmięnżać wyłącznie wytwórcą abo jego sęrwisny przedstawicę, albo admyślowo kwalifikowaną osobę, kab zapobiegnię zwięzaniu ryzyka. / **UK** Якщо зовнішній гнучкий кабель або провід пошкоджені, повинні бути замінені тільки виробником або його сервісною службою, або ж кваліфікованим фахівцем, щоб уникнути ризику. / **BG** Ако външният гъвкав кабел или шнур са повредени, те трябва да бъдат подменени само от производителя или от НСГ в сервісен техник или лицето с подобни квалификации с цел избягване на риска. / **LV** Ja ārējais elastīgais vads vai kabelis ir bojāts, lai izvairītos no riska, tā nomaina ir jāveic ražotājam vai tā servisa pārstāvim vai personai ar līdzīgu kvalifikāciju. / **SRP** Ako su spojni fleksibilni vodi ili kabel oštećeni, treba da ih zamijene proizvođač ili servisier ili lice sa sličnim kvalifikacijama da bi se izbjegao rizik. / **SK** Ako su spojni fleksibilni vodi ili kabel oštećeni, treba da ih zamijene proizvođač ili servisier ili lice sa sličnim kvalifikacijama da bi se izbjegao rizik. / **MO** Dacă cablul sau șnurul flexibil extern este deteriorat, acesta trebuie înlocuit numai de către producător sau angajatul de service sau de o persoană calificată în domeniu, pentru a se evita riscul de electrocutare.



PL Nie stosować w miejscach gdzie są używane środki chemiczne (śól, kwasy, zasady, chlor, amoniak, detergenty, rozpuszczalniki, nawozy, itp.). / **EN** Do not use in areas where chemicals (salt, acids, bases, chlorine, ammonia, detergents, solvents, fertilisers, etc.) are used. / **DE** Nicht an Orten verwenden, an denen Chemikalien eingesetzt werden (Salz, Säuren, Laugen, Chlor, Ammoniak, Reinigungsmittel, Lösungsmittel, Düngemittel usw.). / **RU** Не использовать в местах, где используются химические вещества (соли, кислоты, щелочи, хлор, аммиак, моющие средства, растворители, удобрения и т. д.). / **CS**

Nepoužívejte na místech, kde se používají chemikálie (sól, kyseliny, lužiny, chlor, amoniak, detergenty, rozpouštědla, hnojiva apod.). / **SK** Nepoužívaťe na miestach, kde sa používajú chemikálie (sól, kyseliny, luhy, chlor, amoniak, detergenty, rozpúšťadlá, hnojivá a pod.). / **HU** Nem alkalmazható vegyszerek (sól, savak, lúgok, klór, ammónia, tisztítószerek, oldószerke, mérőgázok stb.) környezetében. / **HR** Zabranjena uporaba na mjestima na kojima se koriste kemijske tvari (sól, kiseline, lužine, klor, amonijak, deterđenti, otapala, gnojiva itd.). / **FR** Ne pas installer dans des zones où sont utilisés les agents chimiques (sel, acides, alcalis, chlor, ammoniac, détergents, solvants, engrais, etc.) / **ES** No lo utilice en espacios donde se utilicen productos químicos (sal, ácidos, bases, cloro, amoníaco, detergentes, disolventes, fertilizantes, etc.). / **IT** Non utilizzare in zone in cui si usano prodotti chimici (sali, acidi, basi, cloro, ammoniaca, detersivi, solventi, concimi, etc.). / **RO** Nu utilizați în locurile în care sunt utilizate substanțe chimice (sare, acizi, baze, clor, amoniac, detergenți, solvenți, îngrășăminte, etc.). / **LT** Nenaudoti vietose, kur naudojamos cheminės priemonės (druską, rūgštines, šarmus, chloras, amoniakas, valikliai, tirpikliai, trąšos, ir pan.). / **NL** Nieteliet veldes, kur tiek izmantotas ķīmiskas vielas (sāls, skābes, šārms, hlor, amonjaks, mazgāšanas līdzekļi, šķīdinātāji, mēslotānas līdzekļi utt.). / **ET** Mitte kasutada kohtades, kus kasutatakse kemikaale (sooli, happed, leelised, kloori, amoniaaki, puhastusvahendeid, lahusteid, väetised jms). / **PT** Não aplicar em locais onde são usados produtos químicos (sal, ácidos, bases, líxivia, amoníaco, detergentes, dissolventes, fertilizantes, etc.). / **BE** Ne ujkazovat v mestach, kde vykarisťovávajúca chymická srodoč (sól, kyseloty, lužiny, chlor, amiak, dterđentny, rastvaralniki, ugneniny i g.) / **UK** Не використовувати в місцях, де застосовують хімічні речовини (солі, кислоти, луги, хлор, аміак, миючі засоби, розчинники, добрива тощо). / **BG** Не използвайте в среда, в която се използват химикали (соли, киселини, основи, хлорин, амоняк, препарати за миене, разтвор, химични торове и др.). / **SL** Ne uporabljajte na mestih, kjer se uporabljajo kemikalije (sol, kisline, alkalije, klor, amonijak, detergeni, topila, gnojila itd.). / **BS** Zabranjeno korištenje na mjestima izloženim djelovanju hemijskih supstanci (sol, kiseline, lužine, hlor, amonijak, deterđenti, rastvaraći, đubriva itd.). / **SRP** Zabranjeno je korištenje na mjestima izloženim djelovanju hemijskih sredstava (sol, kiseline, lužine, hlor, amonijak, deterđenti, rastvaraći, đubriva itd.). / **SK** SRP sme da se koristi na mestach, kde što se koristat hemikalijami (sol, kiseline, bazy, hlor, amonijak, detergeni, razredzuvači, ģubriva i s.l.). / **MO** Nu utilizați în locurile în care sunt utilizate substanțe chimice (sare, acizi, baze, clor, amoniac, detergenți, solvenți, îngrășăminte, etc.).



PL Symbol oznacza, że produkt jest klasyfikowany jako odpad niebezpieczny, który należy oddać do punktu zbiórki zużytego sprzętu elektrycznego. Więcej informacji na www.gtvc.com.pl / **EN** This symbol means that the product is classified as hazardous and must be disposed of at a collection point for waste electric equipment. Find out more on www.gtvc.com.pl / **DE** Das Symbol weist darauf hin, dass das Produkt als gefährliche Abfall eingestuft ist und bei einer Sammelstelle für gebrauchte elektrische Geräte abgegeben werden muss. Mehr Infos auf www.gtvc.com.pl / **RU** Символ указывает, что продукт классифицируется как опасный отход, который должен быть доставлен в пункт сбора для использованного электрооборудования. Дополнительная информация на www.gtvc.com.pl / **CZ** Symbol označuje, že je výrobek klasifikován jako nebezpečný odpad, který je nutné předat na místě sběru vysloužilých elektrických zařízení. Více informací na www.gtvc.com.pl / **SK** Symbol znamená, že výrobok je klasifikovaný ako nebezpečný odpad, preto sa po skončení používania musí odovzdať do príslušného zberného miesta elektrických a elektronických odpadov. Viac informácií na www.gtvc.com.pl / **HU** A szimbólum azt jelzi, hogy a termék veszélyes hulladéknak minősül, melyet elektromos berendezéseket gyűjtő helyen kell leadni. További információ a www.gtvc.com.pl honlapon található! / **HR** Simbol označava da je proizvod označen kao opasan otpad koji treba odnijeti na mjesto gdje se sakupljaju istrošeni elektronički uređaji. Više informacija na www.gtvc.com.pl / **FR** Le symbole signifie que le produit est classé comme déchet dangereux qui doit être déposé dans un point de collecte de DEEE. Plus d'informations sur www.gtvc.com.pl / **ES** El símbolo indica que el producto se clasifica como residuo peligroso que deberá entregarse a un punto de recogida de aparatos eléctricos gastados. Más información disponible en: www.gtvc.com.pl / **IT** Il simbolo indica che il prodotto è classificato come rifiuto pericoloso che deve essere smaltito presso un centro di raccolta delle apparecchiature elettriche. Maggiori informazioni su www.gtvc.com.pl / **RO** Simbolul indică faptul că produsul este clasificat drept deșeu periculos, care trebuie transportat într-un punct de colectare pentru echipament electric uzat. Mai multe informații la www.gtvc.com.pl / **LT** Simbolis nurodo, kad produktas klasifikuojamas kaip pavojingos atliekos, kurios turi būti atiduotos į išnaudotoms elektrikos įrangos surinkimo punktą. Daugiau informacijos rasite: www.gtvc.com.pl / **NL** Simbols nootmze, ka produkt is klassifitseert als bismaste atrikuum, kas ir jānodod elektrisko iekārtu atkritumu savākšanas punktos. Vairāk informācijas vietnē www.gtvc.com.pl / **ET** Sümbol tähendab, et toode on kvalifitseeritud ohtliku jäätmeks, mis tuleb elektriseademete vastutõupunkti ülitseerimiseks ühe anda. Rohkem teavet lehelühelkül www.gtvc.com.pl / **PT** Este símbolo significa que o produto é classificado como residuo perigoso e deve ser entregue a um ponto de recolha de aparelhos eléctricos usados. Poderá encontrar mais informações no sítio web www.gtvc.com.pl / **BY** Симвал пазначает, что продукты классифицируются как опасные отходы, которые должны отдаваться в пункт приема выработанных электрооборудования. Подробнее информация на сайте www.gtvc.com.pl / **UA** Символ вказує, що продукт класифікується як небезпечний відхід, який повинен бути доставлений в пункт збору для використаного електрообладнання. Додаткова інформація на www.gtvc.com.pl / **BG** Символът означава, че продуктът е класифициран като опасен отпадък, който трябва да се предаде в пункт за събиране на изработено електрическо оборудване. Повече информация на: www.gtvc.com.pl / **SI** Simbol pomeni, da je izdelek razvršččen kot nevaren odpad, ki ga je treba oddati na zbirališču porabljenе električne opreme. Več podatkov na spletni strani www.gtvc.com.pl / **BA** Simbol označava da je proizvod klasifikiran kao opasan otpad koji treba odnijeti do mjesta gdje se sakupljaju istrošeni elektronički uređaji. Više informacija na www.gtvc.com.pl / **ME** Simbol označava da je proizvod klasifikacije kao opasan otpad koji treba odnijeti do mjesta gdje se sakupljaju istrošeni elektronički uređaji. Više informacija na www.gtvc.com.pl / **RS** Simbol označava da je proizvod klasifikacije kao opasan otpad koji treba odneti do mesta gdje se sakupljaju istrošeni elektronički uređaji. Više informacija na www.gtvc.com.pl / **MK** Simbol označava deka proizvod je klasifikiran kao opasan otpad koji mora da se ošttrani na za sibiranje na koristenе električnа oprema. Poveke informacii na www.gtvc.com.pl / **MD** Simbolul indică faptul că produsul este clasificat drept deșeu periculos, care trebuie transportat într-un punct de colectare pentru echipament electric uzat. Mai multe informații la www.gtvc.com.pl

Frequency range:
100-130 kHzMaximum magnetic field intensity at 10m:
~3 dBµA/m

W celu zapewnienia właściwego użytkownika oraz bezpiecznego funkcjonowania instalacji należy postępować zgodnie z instrukcją obsługi.

- Należy zawsze wyłączyć zasilanie przed przystąpieniem do instalacji, konserwacji, czy naprawy urządzenia.
- Instalację może wykonywać wyłącznie personel posiadający stosowne uprawnienia.
- Instalacja należy dokonać zgodnie z obowiązującymi przepisami.
- Nie dotykać elementów pod napięciem (w tym diod świecących LED).
- Nie wolno łączyć oprawy z zasilaczem pod napięciem. Najpierw należy potąć oprawę z zasilaczem, a dopiero później zasilacz z siecią zasilającą.
- Nie wolno instalować urządzenia na podłożu niestabilnym lub podatnym na drgania
- Różne materiały [podłoża] wymagają różnych typów mocowań. Używaj zawsze wkrętów i kołków odpowiednich do danego rodzaju podłoża.
- Należy zawsze mocno dokręcić śruby mocujące urządzenie do powierzchni.
- Nie przekraczać dopuszczalnych temperatur pracy. Jeżeli nie podano inaczej urządzenie jest przystosowane do pracy w warunkach normalnych (temperatura otoczenia +25 °C).
- Konserwacja/czyszczenie urządzeń do zastosowań wewnętrznych należy wykonywać za pomocą suchej szmatki, bez użycia materiałów ściernych, czy rozpuszczalników. Należy unikać kontaktu cieczy z częściami elektrycznymi.
- Podana moc i strumień świetlny może się różnić +/-5%.
- Podane w instrukcji i na produkcie wartości regulacji parametrów mają charakter orientacyjny.
- W przypadku wątpliwości dotyczących instalacji lub użytkowania urządzenia należy skontaktować się z producentem lub punktem sprzedaży.
- Aktualne wersje instrukcji użytkownika wyrobów elektrotechnicznych dostępne są na stronie dystrybutora www.gtv.com.pl

Gwarancja nie obejmuje wad powstałych w wyniku instalacji urządzenia niezgodnie z instrukcją, naprawy lub modyfikacji przez osoby nieuprawnione. Gwarancja nie obejmuje wad powstałych w wyniku uszkodzeń mechanicznych oraz na skutek przepięć pochodzących z sieci zasilającej. Producent nie ponosi odpowiedzialności z tytułu uszkodzeń i szkód będących rezultatem niewłaściwego (niezgodnego z niniejszą instrukcją) zastosowania urządzeń. Jakakolwiek modyfikacja konstrukcji lub specyfikacji technicznej wyłącza odpowiedzialność producenta. Gwarancja dotyczy działania urządzenia. Zmiany parametrów wynikające z procesów chemicznych lub fizycznych (starzenia, ztężnienie, odbarwienie, matowienie itp.) nie podlegają roszczeniom gwarancyjnym.

zakres częstotliwości
100-130 kHzMaksymalne natężenie pola
magnetycznego w odległości 10m:
~3 dBµA/m

GTV Poland spółka z ograniczoną odpowiedzialnością sp. k. niniejszym oświadcza, że urządzenie radiowe typ: **CAMINO** jest zgodny z dyrektywą 2014/53/UE. Pełny tekst deklaracji zgodności UE jest dostępny pod następującym adresem internetowym: www.gtv.com.pl

EN

Follow the operating manual to make sure that you will operate the system in the correct manner, and that it will work safely

- Always remember to shut down the electric-power supply before installing, maintaining, or repairing the appliance.
- Installation can only be performed by personnel with the appropriate authorisations.
- Installation must be carried out according to the legal regulations in force.
- Do not touch live parts (including LED's when switched on).
- Never connect the fitting with a live feeder cable. First, connect the fitting to the feeder cable, and then connect the feeder cable to the mains.
- Never install the appliance on an unstable base, or one which is susceptible to vibrations.
- Different materials (bases) require different types of fixing. Always use the screws and stud-bolts appropriate for a given type of base.
- Always firmly tighten the bolts which fix the appliance to the base.
- Do not exceed the permissible working temperatures. Unless otherwise specified, this appliance is adapted to working in normal conditions (ambient temperature +25°C).
- Use a dry cloth to maintain clean appliances intended for indoor applications. Do not use any abrasive substances, or solvents. Prevent any contact between the liquid and electrical parts.
- The declared power rating and the value of the luminous flux might differ by +/- 5%.
- The values for adjustment parameters given in the Manual and on the product are indicative only.
- Contact the manufacturer or retail outlet if in doubt about installing or using the appliance.
- Up-to-date versions of user manuals on the use of electro-technical equipment are available on the distributor's website: www.gtv.com.pl

The warranty does not cover any defects resulting from failure to install the appliance in compliance with the manual, or having it repaired or modified by unauthorised persons. The warranty does not cover defects caused by mechanical damage or by an overvoltage originating from the mains power supply. The manufacturer is not liable for any damage or loss resulting from improper (not in accordance with this manual) use of devices. The manufacturer accepts no responsibility if the design or technical specifications have been modified in any way whatsoever. The warranty applies to the operation of the device. Changes in parameters resulting from chemical or physical processes (aging, yellowing, discolouring, matting, etc.) are not subject to warranty claims.

This product conforms with the requirements resulting from the legislative Acts of the European Union, in particular with the regulation of the European Parliament and of the Council (EU) No. 2017/1369, dated 4th July 2017, setting out a framework for energy labelling and provisions for transposing it into national legislation. You will find out more about that on www.gtv.com.pl, and in declarations of conformity.

GTV Poland spółka z ograniczoną odpowiedzialnością sp. k. hereby declares that the radio appliance, type: **CAMINO** conforms to Directive 2014/53/EU. Find the full text of the EU Declaration at www.gtv.com.pl

DE

Beachten Sie die Bedienungsanleitung, um den ordnungsgemäßen Gebrauch und den sicheren Betrieb der Anlage zu gewährleisten.

- Schalten Sie die Stromversorgung immer aus, bevor Sie das Gerät installieren, warten oder reparieren.
- Die Montage darf nur von Personal mit den entsprechenden Berechtigungen durchgeführt werden.
- Die Montage ist in Übereinstimmung mit geltenden Vorschriften durchzuführen.
- Berühren Sie keine spannungsführenden Teile (einschließlich LEDs).
- Die Leuchte darf nicht an ein unter Spannung stehendes Netzteil angeschlossen werden. Verbinden Sie zuerst die Leuchte mit dem Netzteil und dann das Netzteil mit dem Stromnetz.
- Das Gerät darf nicht auf einem instabilen oder vibrationsresistenten Untergrund installiert werden.
- Unterschiedliche Materialien (Untergründe) erfordern unterschiedliche Arten von Befestigungen. Verwenden Sie immer Schrauben und Dübel, die für den Untergrund geeignet sind.
- Ziehen Sie immer die Schrauben fest, mit denen das Gerät an der Oberfläche befestigt wird.
- Überschreiten Sie nicht die zulässigen Betriebstemperaturen. Wenn nicht anders angegeben, ist das Gerät für den Betrieb unter normalen Bedingungen (Umgebungstemperatur +25 °C) ausgelegt.
- Die Wartung / Reinigung von Geräten für den internen Gebrauch sollte mit einem trockenen Tuch ohne die Verwendung von Scheuermitteln oder Lösungsmitteln durchgeführt werden. Der Kontakt der Flüssigkeiten mit elektrischen Teilen soll vermieden werden.
- Die angegebene Leistung und der Lichtstrom können um +/- 5% variieren.
- Die in der Bedienungsanleitung und auf dem Produkt angegebenen Werte für die Parametereinstellung sind Richtwerte.
- Bei Zweifeln hinsichtlich der Montage oder des Gebrauchs des Geräts wenden Sie sich bitte an den Hersteller oder an die Verkaufsstelle.
- Aktuelle Versionen der Gebrauchsanweisung für elektrotechnische Produkte sind auf der Website des Händlers unter www.gtv.com.pl verfügbar.

Die Garantie umfasst keine Mängel, die aus der unsachgemäßen Montage des Geräts oder aus Reparaturen und Änderungen durch unbefugte Personen resultieren. Die Garantie erstreckt sich nicht auf Mängel, die durch mechanische Beschädigungen und Überspannungen aus dem Netz entstehen. Der Hersteller haftet nicht für Schäden, die durch unsachgemäßen (anderer Anleitung nicht gemäßen) Gebrauch der Geräte entstehen. Jede Änderung der Konstruktion oder der technischen Spezifikation schließt die Haftung des Herstellers aus. Die Garantie gilt für den Betrieb des Gerätes. Parameteränderungen, die sich aus chemischen oder physikalischen Prozessen ergeben (Alterung, Vergilbung, Verfärbung, Mattierung usw.), unterliegen nicht der Gewährleistung.

Das Produkt entspricht den Anforderungen der Gesetzgebung der Europäischen Union, insbesondere der Verordnung des Europäischen Parlaments und des Rates (EU) 2017/1369 vom 4. Juli 2017 zur Festlegung eines Rahmens für die Energieverbrauchskennzeichnung sowie den Vorschriften zu ihrer Umsetzung in nationales Recht. Weitere Informationen finden Sie auf der Website www.gtv.com.pl und in Konformitätserklärungen.

Frequenzbereich:
100-130 kHzMaximale Stärke des Magnetfelds in einer
Entfernung von 10 m:
~3 dBµA/m

GTV Polen spółka z ograniczoną odpowiedzialnością sp. k. erklärt hiermit, dass das Funkgerät vom Typ: **CAMINO** der Richtlinie 2014/53/EU entspricht. Der vollständige Text der EU-Konformitätserklärung ist unter folgender Internetadresse verfügbar: www.gtv.com.pl

RU

Чтобы обеспечить надлежащее использование и безопасную эксплуатацию установки, следуйте инструкции по эксплуатации.

- Всегда выключайте питание перед началом установки, обслуживания или ремонта устройства.
- Установка может выполняться только персоналом с соответствующей квалификацией.
- Установка должна производиться в соответствии с действующими правилами.
- Не прикасайтесь к элементам, находящимся под напряжением (в том числе к светящимся светодиодам).
- Светильник нельзя подключать к источнику питания под напряжением. Сначала подключите светильник к источнику питания, а затем источник питания к сети.
- Не устанавливайте устройство на нестабильном или подверженном вибрациям основании
- На разных материалах [основаниях] требуются различные типы крепежных элементов. Всегда используйте винты и дюбели, подходящие для данного типа основания.
- Всегда крепко затягивайте винты, которые крепят устройство к поверхности.
- Не превышайте допустимые рабочие температуры. Если не указано иное, устройство предназначено для работы в нормальных условиях (температура окружающей среды +25°C).
- Обслуживание/очистка устройств для внутреннего применения должны выполняться сухой тканью без использования абразивов или растворителей. Избегайте контакта жидкости с электрическими деталями.

- Дания мощность и световой поток могут изменяться на +/- 5%.
- Значения регулировки параметров, указанные в инструкции и на продукте, имеют ориентировочный характер.
- Если у вас возникли сомнения относительно установки или использования устройств, обратитесь к производителю или в точку продажи.
- Текущие версии инструкций по использованию электротехнических изделий доступны на веб-сайте дистрибьютора по адресу: www.gtv.com.pl

Гарантия не распространяется на дефекты, возникшие в результате установки осветительного прибора не в соответствии с инструкцией, его ремонта или модификации неуполномоченными лицами. Гарантия не распространяется на дефекты, возникшие в результате механических повреждений и в результате перепадов напряжения в сети питания. Производитель не несет ответственности за повреждения и ущерб, возникшие в результате ненадлежащего (не в соответствии с инструкцией) использования светильника. Какая-либо модификация конструкции или технической спецификации исключает ответственность производителя. Гарантия распространяется на работу светильника. Изменение параметров, вытекающее из химических и физических процессов (старение, пожелтение, обесцвечивание, потускнение и т. п.), не подлежит гарантийным требованиям.

Продукт соответствует требованиям законодательства Европейского Союза, в частности, Регламенту Европейского парламента и Совета [ЕС] 2017/1369 от 4 июля 2017 года, устанавливающего основы для энергетической маркировки и положением, интегрирующим их в национальное законодательство. Более подробную информацию можно найти на сайте www.gtv.com.pl и в декларациях о соответствии.



Максимальная напряженность магнитного поля на расстоянии 10 м: $-3 \text{ dB}\mu\text{A/m}$

Общество с ограниченной ответственностью «GTV Poland» настоящим подтверждает, что радиоприбор типа: **CAMINO** отвечает требованиям директивы 2014/53/ЕС. Полный текст декларации соответствия ЕС находится по следующему адресу в Интернете: www.gtv.com.pl

CS

Pro zajištění správného používání a bezpečného fungování instalace je nutné postupovať podľa návodu k obsluze.

- Než pristúpite k instalácii, udrzte nebo opravte zariadenie, vždy vypnite napájanie.
- Instaláciu môže provádieť pouze personál disponujúci príslušným oprávnením.
- Instaláciu proveďte v súlade s platnými predpismi.
- Nedotýkajte sa živých častí (všetchné svietičích diod LED).
- Nepripojujte zdroj ke zdroji pod napätím. Najprv pripojte svietidlo ke zdroji a terpe pote zapojte zdroj do napájajúcej siete.
- Zariadenie nainštalujte na nestabilní podkladu nebo na povrchu vystaveném vibráciám.
- Různé materiály (podkladý) vyžadují různé typy připevňování. Vždy použijte vruty a hmoždinky vhodné pro daný druh podkladu.
- Vždy řádně dotáhněte šrouby pro připevnění zařízení ke povrchu.
- Nepřekračujte přípustnou pracovní teplotu. Pokud není uvedeno jinak, je zařízení připraveno pro práci v běžných podmínkách okolní teplota +25 °C.
- Údržbu/čištění zařízení pro použití v interiéru provádějte pomocí suchého hadříku bez použití abrazivních materiálů nebo rozpouštědel. Zabraňte kontaktu elektrických dílů s kapalinou
- Uvedený výkon a světelný tok se mohou lišit +/- 5 %.
- Hodnoty nastavení parametrů uvedené v návodu a na výrobku jsou pouze orientační.
- V případě pochybností ohledně instalace nebo používání zařízení kontaktujte výrobce nebo prodejce.
- Aktuální verze návodu k použití elektrotechnických výrobků jsou dostupné na stránkách distributora www.gtv.com.pl

Zárúka se nevztahuje na vady vzniklé jako následok instalace zariadení provedené v rozporu s návodom, opravou nebo úpravou neoprávnenými osobami. Zárúka se nevztahuje na vady spôsobené mechanickými poškodeniami a v dôsledku prepätí pochádzajúcich ze siete. Výrobca neodpovedá za poškodenia a škody vzniklé v dôsledku nesprávneho použitia zariadení (v rozporu s tímto návodom). Jakákoľvek modifikácia konštrukcie alebo technické špecifikácie vylučuje zodpovednosť výrobcu. Zárúka se vztahuje na provoz zariadení. Změny parametrů vyplývající z chemických nebo fyzikálních procesů (stárnutí, žloutnutí, zbarvení, matování atd.) nepodléhají reklamaci.

Výrobek splňuje požadavky vyplývající z legislativy Evropské unie, především Nařízení Evropského parlamentu a Rady [EU] 2017/1369 ze dne 4. července 2017, kterým se stanoví rámec pro označování energetickými štítky a předpisy implementujícími ho do národní legislativy. Další informace najdete na webových stránkách www.gtv.com.pl a v prohlášení o shodě.



Maximální intenzita magnetického pole ve vzdálenosti 10 m: $-3 \text{ dB}\mu\text{A/m}$

Společnost GTV Poland s.r.o. sp.k. tímto prohlašuje, že rádiové zariadení typu: **CAMINO** je v souladu se směrnicí 2014/53/EU. Uplatnění EU prohlášení o shodě je k dispozici na následující internetové adrese: www.techpol.eu

SK

Na zabezpečenie správneho používania a bezpečného fungovania systému, dodržiavajte pokyny a odporúčania uvedené v používateľskej príručke.

- Vždy pred montážou, vykonávaním údržby či opravy zariadenia odpojte zariadenie od el. napätia.
- Montáž môže vykonať iba osoby s náležitými kvalifikáciami a oprávneniami.
- Montáž vykonajte podľa platných miestnych predpisov a noriem.
- Nedotýkajte sa častí pod napätím (vrátane svietiacich LED diód).

- Svetlidlo nepřipáijte k adaptéru, který je připojený k el. napájení. Nejprv připojte svietidlo k nepřipevnenému adaptéru a až potom připojte el. napájení.
- Zariadenie nemontujte na nestabilní podkladě ani na podkladě nádhynom na vibrácie.
- Různé materiály (podkladý) si vyžadují jiné typy upevnenia. Vždy používejte skrutky a rozperné kolíky vhodné před daný typ podkladu.
- Skrutky, kterými je zariadenie upevnené k povrchu, vždy silno dotiahnite.
- Nepřesahujte přípustné pracovní teploty. Ak nie je uvedené inak, zariadenie je prispôsobené na používanie v normálnych podmienkach (teplota prostredia +25 °C).
- Zariadenia určené na používanie v interiéru udržiavajte/čistite pomocou suchej handričky, nepoužívajte drsné materiály či rozpúšťadlá. Zabráňte kontaktu kvapalín s elektrickými prvkami.
- Uvedený výkon a svetelný tok sa môžu líšiť o +/- 5 %.
- Hodnoty nastavenia parametrov, ktoré sú uvedené v príručke a na výrobku, majú iba ilustratívny charakter.
- V prípade, ak máte pochybnosti týkajúce sa montáže alebo používania zariadenia, kontaktujte výrobcu alebo predajcu.
- Aktuálne verzie užívateľských príručiek elektrotechnických výrobkov sú dostupné na webovej stránke distributora www.gtv.com.pl.

Zárúka sa nevztahuje na chyby, ktoré vznikli následkom montáže zariadenia vykonanej v rozporu s touto príručkou, následkom opravy alebo úpravy vykonanej neoprávnenou osobou. Zárúka sa nevztahuje na chyby, ktoré vznikli následkom mechanických poškodení a následkom skratov pochádzajúcich z el. siete. Výrobca neodpovedá za poškodenia a škody, ktoré boli spôsobené následkom nesprávneho (v rozporu s touto príručkou) použitia zariadenia. V prípade akýchkoľvek úprav konštrukcie alebo technické špecifikácie výrobca nenesie žiadnu zodpovednosť. Zárúka sa týka iba fungovania zariadenia. Zárúka sa nevztahuje na zmeny parametrov, ktoré vyplývajú z chemických alebo fyzikálnych procesov (stárnutie, žltnutie, strata farby, strata lesku ap.)

Výrobek splňa požiadavky stanovenej legislatívou Európskej únie, predovšetkým požiadavky nariadenia Európskeho parlamentu a Rady [EÚ] 2017/1369 zo 4. júla 2017, ktorým sa stanovuje rámec pre energetické označovanie, ako aj zákonov, ktorým sa toto nariadenie zavádza do miestnej legislatívy. Viac informácií nájdete na webovej stránke www.gtv.com.pl a vo vyhlásení o zhode.



Maximální intenzita magnetického pole vo vzdialenosti 10 m $-3 \text{ dB}\mu\text{A/m}$

Spoločnosť „GTV Poland spółka z ograniczoną odpowiedzialnością sp. k.“ týmto vyhlasuje, že rádiové zariadenie typu: **CAMINO** splňa požiadavky smernice 2014/53/EU. Kompletné znenie vyhlásenia o zhode CE je dostupné na nasledujúcej webovej adrese: www.gtv.com.pl

HU

A berendezés rendeltetésszerű használatra és biztonságos üzemeltetésére érdekében kövesse a használati útmutatót.

- Beszerelés, karbantartás vagy javítás előtt mindig kapcsolja le a készüléket a villamos hálózatról.
- A beszerelést kizárólag megfelelő jogosultsággal rendelkező személyzet hajthatja végre.
- A beszerelést a vonatkozó előírásoknak megfelelően kell végrehajtani.
- Ne érintse meg a feszültség alatt lévő elemeket (többek között a LED lámpát).
- A lámpatestet nem szabad feszültség alatt lévő tápegységgel összekötni. A lámpatestet először a tápegységgel kell összekötni, mielőtt csak ezt követően szabad áramhoz csatlakoztatni.
- A termék nem szabad instabil vagy rezgésre hajlamos felületre szereljen.
- Különböző anyagok (felületek) különböző rögzítési módszert igényelnek. Használjon mindig az adott felületnek megfelelő csavarokat és tiplit.
- A készüléket a felülethez rögzítő csavarokat mindig erősen meg kell húzni.
- Ne lépje túl a megengedett működési hőmérsékletet. Ha az ellenkezője nem kerül külön feltüntetésre, a termék csak normális körülmények között működhet +25 °C környezeti hőmérséklet).
- A beltéri rendeltetésű termékek karbantartását/tisztítását száraz ronggyal, súrolószerek és oldószerek használata nélkül kell végrehajtani. Az elektromos alkatrészekre nem kerülhet folyadék.
- A megadott teljesítmény és fényáram +/-5% mértékben eltérhet.
- Az útmutatóban és a termékben megadott paraméter-beállítási értékek tájékoztató jellegűek.
- A termék beszerelésére vagy használatára vonatkozó kérdések esetén keresse a gyártót vagy az értékesítési pontot.
- Az elektromos termékek használati útmutatóinak aktuális változata a forgalmazó honlapján, a www.gtv.com.pl weblapon található.

A garancia nem terjed ki a használati útmutatóban leírtaktól eltérő beszerelésből, javításból, vagy jogosságtalan személyek által végzett módosításból eredő károkra. A garancia nem fedi a mechanikus sérülésekből, valamint a villamosenergia-hálózatról érkező túlfeszültségből eredő károkat. A gyártó nem felel a termék nem rendeltetésszerű (jelen használati útmutatóban leírtaktól eltérő) használatából eredő károkokért és sérülésekért. A szerkesztet vagy a műszaki tulajdonságok bármilyen nemű módosítása kizárja a gyártó felelősségét. A garancia a készülék működését fedi. A garancia a kémiai és fizikai (örögedés, sárgulás, elszineződés, matulás stb.) folyamattalból eredő paraméter-változásokra nem vonatkozik.

A termék megfelel az európai uniós követelményeknek, különösképpen Az Európai Parlament és a Tanács [EU] 2017/1369 rendeletének (2017. július 4.) az energiaticakézés keretében meghatározásáról és a nemzeti jogba átültetett rendelkezések. További információ a www.gtv.com.pl honlapon, valamint a megfelelőségi nyilatkozatokban található.



Maximális mágneses térerősség 10 m távolságban: $-3 \text{ dB}\mu\text{A/m}$

A GTV Poland sp. z o.o. sp. k. ezennel kijelenti, hogy az alábbi típusú rádió

HR

- Pravilno korištenje i siguran rad instalacije postupajte u skladu s uputama za upotrebu.
- Uvijek isključite napajanje prije nego počnete s radovima na instalaciji, održavanju ili popravku uređaja.
 - Radove na instalaciji može obavljati isključivo osoblje koje je za to ovlašteno.
 - Radovi na instalaciji mogu se obavljati u skladu s važećim propisima.
 - Ne smije se dirati dijelove pod naponom (uključujući i LED diode).
 - Nemожe priključiti svjetiljku na punjač dok je u pod naponom. Prvo priključite svjetiljku na punjač, a tek onda uključite punjač u mrežu.
 - Nemожe instalirati uređaj na nestabilnoj ili klimavoj podlozi.
 - Različiti materijali (podloge) zahtijevaju različite načine pričvršćivanja. Uvijek koristite tip i vrste prikladne za konkretnu vrstu podloge.
 - Uvijek čvrsto zavijte vijke za pričvršćivanje uređaja na površinu.
 - Uvijek prekorakiti dozvoljene temperature rada. Ako nije drugačije određeno, uređaj je prilagođen za rad u normalnim uvjetima (temperatura okoline +25 °C).
 - Održavanje/čišćenje uređaja za unutarnje izvode pomoću suhe krpice, bez ikakvih abrazivnih sredstava ili otapala. Izbjegavajte kontakt tekućine s električnim dijelovima.
 - Navedena snaga i svjetlosni tok mogu se razlikovati za +/- 3%.
 - Vrijednosti podešavanja parametara navedene u uputama za upotrebu i na proizvodu su samo indicativne.
 - U slučaju da imate bilo koje nedoumice u svezi s instalacijom ili korištenjem uređaja, obratite se proizvođaču ili prodajnom mjestu.
 - Aktualne inačice uputa za upotrebu elektrotehničkih proizvoda dostupne su na internetskoj stranici distributera www.gtv.com.pl.

Jamstvo ne pokriva kvarove koji su posljedica ugradnje uređaja suprotno uputama za uporabu, popravka ili izmjena od strane neovlaštenih osoba. Jamstvo ne pokriva kvarove uzrokovane mehaničkim oštećenjem i prenaponom koji dolaze iz mreže. Proizvođač nije odgovoran za kvarove i štete nastale uslijed nepravilnog korištenja uređaja (koje nije u skladu s ovim uputama za uporabu). Svaka izmjena konstrukcije ili tehničke specifikacije isključuje odgovornost proizvođača. Jamstvo se odnosi na rad uređaja. Promjene parametara koje nastaju kao posljedica kemijskih ili fizičkih procesa (starenje, zučenje, obojenje, oštećenje, itd.) ne podliježu jamstvenim zahtjevima.

Proizvod ispunjava zahtjeve određene u zakonodavstvu Europske unije, uključujući prije svega Uredbu Europskog parlamenta i Vijeća [UE] 2017/1369 od 4. srpnja 2017. g. o utvrđivanju okvira za označavanje energetske učinkovitosti te propise koji je uvode u nacionalno pravo. Više informacija možete naći na internetskoj stranici www.gtv.com.pl i izvaji o sukladnosti.



Opseg frekvencije
100-130 kHz



Maksimalni intenzitet magnetskog polja na 10 m:
-3 dBµA/m

GTV Poland spółka z ograniczoną odpowiedzialnością sp. k. ovlime izjavljuje da radiooprema tip: **CAMINO** u skladu s Direktivom 2014/53/EU. Puni tekst EU izjave o sukladnosti dostupan je na sljedećoj internetskoj adresi: www.gtv.com.pl

FR

Respecter les instructions du mode d'emploi pour assurer un bon usage et la sûreté de l'installation.

- Toujours couper l'alimentation avant de procéder à l'installation, à l'entretien ou à la réparation du matériel.
- Uniquement le personnel certifié peut procéder à l'installation.
- L'installation doit être conforme à la réglementation en vigueur.
- Ne touchez pas les éléments sous tension (y compris les DEL).
- Il est interdit de connecter les luminaires à l'alimentation sous tension. En premier lieu, brancher le luminaire à l'alimentation, et seulement après retier l'alimentation au secteur.
- Il ne faut pas installer le matériel sur un support instable ou vulnérable aux vibrations.
- Le choix de fixation doit être adapté aux différents types matériaux (supports). Toujours utiliser des vis et des boulons conçus pour le support donné.
- Toujours serrer correctement les vis de fixation du matériel au support.
- Ne pas dépasser les températures de fonctionnement admissibles. Sauf indication contraire, le matériel est adapté à une utilisation dans des conditions normales (température ambiante +25 °C).
- Nettoyer et entretenir le matériel prévu pour un usage intérieur à l'aide d'un chiffon sec, sans appliquer de produits abrasifs ou de solvants. Éviter le contact d'un liquide avec des pièces électriques.
- La puissance indiquée et le flux lumineux peuvent varier +/-5%.
- Les valeurs de paramétrage indiquées dans le manuel et sur le produit sont approximatives.
- En cas de doute concernant l'installation ou l'exploitation du matériel, contacter le fabricant ou le point de vente.
- Des versions mises à jour des modes d'emploi des produits électrotechniques sont disponibles sur le site web du distributeur www.gtv.com.pl

La garantie ne couvre pas les défauts résultant d'une installation de l'appareil non conforme aux instructions, des réparations ou modifications par des personnes non autorisées. La garantie ne couvre pas les défauts causés par des dommages mécaniques et par des surtensions provenant de l'alimentation secteur. Le fabricant n'est pas responsable des dommages résultant d'une utilisation incorrecte (non conforme à ce manuel) des appareils. Toute modification de la conception ou des spécifications techniques exclut la responsabilité du fabricant. La garantie s'applique au fonctionnement de l'appareil. Les modifications de paramètres résultant de processus chimiques ou physiques (vieillesse, jaunissement, décoloration, ternissement, etc.) ne sont pas

couvertes par la garantie.

Le produit est conforme aux exigences légales de l'Union européenne, y compris notamment au Règlement (CE) 2017/1369 du Parlement européen et du Conseil du 4 juillet 2017 établissant un cadre pour l'étiquetage énergétique et pour les dispositifs transposant cet étiquetage en droit national. Vous trouverez plus d'informations sur www.gtv.com.pl et dans les déclarations de conformité.



Bande de fréquences
100-130 kHz



L'intensité du champ magnétique maximum
à une distance de 10 m
-3 dBµA/m

GTV Poland spółka z ograniczoną odpowiedzialnością, société en commandite, déclare par la présente que le type d'appareil radio: **CAMINO** est conforme à la directive 2014/53/UE. Le texte intégral de la déclaration de conformité de l'UE est disponible à l'adresse internet suivante : www.gtv.com.pl

ES

Para garantizar un uso correcto y un funcionamiento seguro de la instalación, siga siempre los procedimientos descritos en el manual de uso.

- Antes de proceder a la instalación, mantenimiento o reparación del aparato, desconecte siempre la alimentación.
- La instalación podrá ser llevada a cabo solo por un personal con los respectivos permisos.
- La instalación deberá hacerse de acuerdo con las disposiciones legales en vigor.
- No tocar los elementos activos (LEDs incluidos).
- Está prohibido conectar las luminarias con el alimentador bajo tensión. Primero conecte la luminaria con el alimentador; luego el alimentador con la red de alimentación.
- Está prohibido instalar el aparato en un sitio inestable o susceptible de vibraciones.
- Diferentes materiales (suelos) requieren distintos tipos de fijaciones. Use siempre pernos y tacos según el tipo de suelo.
- Apriete siempre bien los tornillos de fijación del aparato al suelo.
- No exceda las temperaturas de trabajo permitidas. Salvo que se indique lo contrario, el aparato puede trabajar en condiciones normales (temperatura ambiente de +25 °C).
- Efectúe el mantenimiento / la limpieza de aparatos para uso en interiores con un paño seco, sin aplicar materiales abrasivos o disolventes. Evite el contacto del líquido con las partes eléctricas.
- La potencia y el flujo luminoso indicados podrán divergir en un +/-5%.
- Los valores de ajuste de parámetros especificados en el manual y el producto son de carácter informativo.
- Si tiene dudas en cuanto a la instalación o uso del aparato, póngase en contacto con el fabricante o el punto de venta.
- Las versiones actuales del manual de uso de los productos electrónicos están disponibles en la página del distribuidor: www.gtv.com.pl

La garantía no cubre defectos derivados de la instalación no conforme con el manual, reparación o mantenimiento efectuados por personas no autorizadas. La garantía no cubre defectos surgidos por daños mecánicos ni por sobretensiones de la red de alimentación. El fabricante no se hace responsable de daños y perjuicios resultantes del uso incorrecto de aparatos (desconforme con el manual). Cualquier modificación de la estructura o las especificaciones técnicas excluye la responsabilidad del fabricante. La garantía se aplica al funcionamiento del aparato. Los cambios de parámetros resultantes de procesos químicos o físicos (envejecimiento, amarilleamiento, decoloración, deslustre, etc.) no están cubiertos por la garantía.

El producto cumple los requisitos resultantes de la legislación comunitaria, en particular, el Reglamento del Parlamento Europeo y del Consejo [UE] 2017/1369, de 4 de julio de 2017, por el que se establece un marco para el etiquetado energético y las disposiciones que lo implementan en el derecho nacional. Más información está disponible en la página web www.gtv.com.pl y en las declaraciones de conformidad.



Rango de frecuencia
100-130 kHz



Intensidad máxima del campo magnético
a una distancia de 10m
-3 dBµA/m

Por lo presente, GTV Poland sociedad limitada sociedad comanditaria declara que el dispositivo de radio tipo: **CAMINO** Cumple con la Directiva 2014/53/UE El texto completo de la declaración de conformidad UE está disponible bajo la siguiente dirección web: www.gtv.com.pl

IT

Per garantire il corretto uso e il funzionamento sicuro dell'impianto, occorre osservare le istruzioni d'uso.

- Occorre sempre staccare la corrente prima di eseguire l'installazione, la manutenzione o la riparazione del prodotto.
- L'impianto può essere realizzato solo da personale con le adeguate abilitazioni.
- L'impianto deve essere realizzato conformemente alle norme vigenti.
- Non toccare gli elementi sotto tensione (compresi i diodi luminosi LED).
- Non collegare la plafoniera all'alimentatore sotto tensione. Prima occorre collegare la plafoniera all'alimentatore e solo dopo l'alimentatore alla corrente.
- Non montare il prodotto su una superficie instabile o soggetta a vibrazioni.
- Diversi materiali (superfici) richiedono diversi tipi di fissaggi. Usa sempre le viti e i tasselli adatti ad un determinato tipo di superficie.
- Occorre sempre avvitare bene le viti di fissaggio del prodotto alla superficie.
- Non superare la temperatura di esercizio ammissibile. Se non diversamente specificato, il prodotto è adatto all'uso nelle condizioni normali (con la temperatura ambiente pari a +25 °C).
- La manutenzione/pulizia dei prodotti dedicati all'uso esterno deve essere eseguita con uno straccio asciutto, senza l'uso di materiali abrasivi e solventi. Evitare il contatto del liquido con le parti elettriche.
- La potenza e il flusso luminoso può differenziarsi del +/-5%.
- I valori di regolazione dei parametri indicati nel manuale e sul prodotto sono di carattere orientativo.

- In caso di dubbi circa l'installazione o l'uso del prodotto, contattare il produttore o il punto vendita.
- Le attuali versioni delle istruzioni d'uso dei prodotti elettrotecnici, sono disponibili sul sito del distributore www.gtv.com.pl

La garanzia non copre i difetti sorti a causa dell'installazione del prodotto in modo non conforme alle istruzioni, della riparazione o modifica da parte di persone non autorizzate. La garanzia non copre difetti causati da danni meccanici e sovratensioni provenienti dalla rete elettrica. Il produttore non è responsabile dei danneggiamenti e danni dovuti all'uso improprio (non conforme al presente manuale d'uso degli apparecchi. Qualsiasi modifica alla costruzione e ai dati tecnici, esonera il produttore da ogni responsabilità. La garanzia si riferisce al funzionamento dell'apparecchio. Le modifiche dei parametri risultanti dai processi chimici o fisici (invecchiamento, ingiallimento, scolorimento, opacizzazione ecc.) non possono essere soggetti alle richieste di garanzia.

Il prodotto soddisfa i criteri dell'Unione europea, tra cui in particolare il Regolamento (UE) 2017/1369 del Parlamento europeo e del Consiglio del 4 luglio 2017 che istituisce un quadro per l'etichettatura energetica e delle norme che lo implementano nella legge locale. Maggiori informazioni sono disponibili sul sito www.gtv.com.pl e nelle dichiarazioni di conformità.



Gamma di frequenza.
100-130 kHz



Intensità del campo magnetico massima
nella distanza di 10m
-3 dBµA/m

GTV Poland società a responsabilità limitata e in accomandita con la presente dichiara che il tipo di apparecchiatura radio: **CAMINO** è conforme alla direttiva 2014/53/UE. Il contenuto completo della dichiarazione di conformità UE è disponibile all'indirizzo www.gtv.com.pl

RO

În scopul de a asigura o utilizare corectă și o operare în siguranță a instalației, urmați instrucțiunile.

- Opriți întotdeauna alimentarea înainte de instalarea, întreținerea sau repararea dispozitivului.
- Instalația poate fi efectuată exclusiv de către un personal calificat care deține autorizațiile necesare.
- Instalația trebuie efectuată în conformitate cu reglementările în vigoare.
- Nu atingeți elementele aflate sub tensiune (inclusiv diodele LED aprinse).
- Corpul de iluminat nu trebuie să fie conectat la o sursă de alimentare aflată sub tensiune electrică. Mai întâi, conectați corpul de iluminat la sursa de alimentare și apoi sursa de alimentare la rețeaua electrică.
- Nu instalați dispozitivul pe un suport instabil sau supus la vibrații
- Diferite materiale (substraturi) necesită diferite tipuri de elemente de fixare. Utilizați întotdeauna șuruburi și dibluri potrivite pentru tipul de substrat.
- Trebuie să strângeți întotdeauna șuruburile de fixare a dispozitivului pe suprafață.
- Nu depășiți temperaturile de funcționare admise. Dacă nu se specifică altfel, dispozitivul este proiectat să funcționeze în condiții normale (temperatura ambiantă +25 °C).
- Întreținerea/curățarea dispozitivelor de interior trebuie să fie realizată folosind o cârpă uscată, fără materiale abrazive sau solvenți. Trebuie evitat contactul lichidelor sau componentele electrice.
- Puterea și fluxul luminos pot varia +/-5%.
- Valorile de ajustare a parametrilor indicate în instrucțiuni și pe produs au caracter orientativ.
- În caz de dubii cu privire la instalarea sau utilizarea dispozitivului, vă rugăm să contactați producătorul sau distribuitorul.
- Versiunile actuale ale instrucțiunilor de utilizare a produselor electrotehnice sunt disponibile pe site-ul distribuitorului www.gtv.com.pl

Garantia nu acoperă defectele care rezultă din instalarea dispozitivului în neconformitate cu instrucțiunile, reparările sau modificarea acestuia de persoane neautorizate. Garantia nu acoperă defectele cauzate de deteriorările mecanice și supratensiunile care provin din rețeaua de alimentare electrică. Producătorul nu este răspunzător pentru daunele rezultate din utilizarea necorespunzătoare (care nu este în concordanță cu aceste instrucțiuni) a dispozitivului. Orice modificare a construcției sau specificației tehnice exclude răspunderea producătorului. Garantia se referă la funcționarea dispozitivului. Modificările parametrilor care rezultă din procese chimice sau fizice (îmbătrânire, îngălbenire, decolorare, ștergere, etc.) nu fac obiectul revendicărilor de garanție.

Produsul îndeplinește cerințele legislației Uniunii Europene, în special Regulamentul Parlamentului European și al Consiliului (UE) 2017/1369 din 4 iulie 2017 de stabilire a unui cadru pentru etichetarea energetică și a regulamentelor de punere în aplicare a acestuia în legislația națională. Mai multe informații pot fi găsite pe site-ul www.gtv.com.pl și în declarațiile de conformitate.



Intervalul de frecvențe
100-130 kHz



Intensitatea câmpului magnetic
maxim la o distanță de 10m
-3 dBµA/m

Compania GTV Poland sp. z o.o. s.p.K. declară prin prezentă că îndeplinește cerințele: **CAMINO** respectă Directiva 2014/53/UE. Textul integral al declarației de conformitate UE este disponibil la următoarea adresă web: www.gtv.com.pl

LT

Siekiant užtikrinti tinkamą įrenginio naudojimą ir saugų veikimą, būtina laikytis naudojimo instrukcijos.

- Prieš pradant įrenginio instaliavimą, priežiūrą ar taisymą - visada išjunkti maitinimą.
- Įrengimą gali atlikti tik atitinkamas įgaliotinis turintis darbuotojai.
- Įrengimas turi būti atliekamas pagal galiojančius reikalavimus.
- Nelieskite įtampančių elementų (įskaitant šviečiančius LED diodus).
- Negalima jungti šviestuvo prie maitinimo bloko su įtampa. Pirmiausiai reikia prijungti

- šviestuvo prie maitinimo bloko, o po to maitinimo bloką prie maitinimo tinklo.
- Negalima įrengti prietaiso ant nestabiliu arba virpėjimui linkusio pagrindo.
- Skirtingoms medžiagoms (pagrindams) reikalingos skirtingos tvirtinimo detalės. Visada naudoti pagrindo tipui tinkančius varžtus ir kaišius.
- Prietaisą prie paviršiaus tvirtinančius varžtus visada reikia tvirtai prievirti.
- Neviršyti leistinos darbinės temperatūros. Jei nenurodyta kitaip, prietaisas skirtas veikti normaliomis sąlygomis (skirtingos temperatūra +25°C).
- Vidiniame naudojime įkinti prietaisų priežiūra/valymas turėtų būti atliekamas sausu skudurėliu, be abrazyvinių medžiagų ar tirpiklių. Vengti skysčio kontakto su elektrinėmis dalimis.
- Nurodyta galia ir šviesos srautas gali skirtis +/-5%.
- Instrukcijos yra ir amonio nurodytos parametru nustatymo vertės yra orientacinės.
- Jei kyla abejonų dėl prietaiso įrengimo ar naudojimo reikia kreiptis į gamintoją arba pardavimo vieta.
- Aktualios elektrotechninių gaminių naudojimo instrukcijų versijos pateikiamos patintojo tinklalapyje www.gtv.com.pl

Garantija neapima defektų, atsiradusių dėl instrukcijoms prieštaraujančio įrenginio montavimo, neteisiu asmenų taisymų ar modifikacijų. Garantija netaikoma defektams, atsiradusiems dėl mechaninio pažeidimų ir dėl viršįtampių atsiradusių iš maitinimo tinklo. Gamintojas neatsako už žalą atsiradusią dėl netinkamo prietaisų naudojimo (neatitinkančių šios instrukcijos). Gamintojas neatsako už bet kokius struktūrinius ar technines specifikacijos pakeitimus. Garantija taikoma įrenginio veikimui. Parametru pokyčiams atsirandantiems dėl cheminių ar fizinių procesų (senėjimas, geltonumas, spalvos pasikeitimas, matinimas ir pan.) garantija netaikoma.

Produktas atitinka Europos Sąjungos teisės aktų reikalavimus, visų pirmą 2017 m. liepos 4 d. Europos Parlamento ir Tarybos reglamentą (ES) Nr. 2017/1369, nustatantį energijos ženklinio procedūrą ir nacionalinę teisę į įgyvendinančius teisės aktus. Daugiau informacijos galima rasti tinklalapyje www.gtv.com.pl ir atitiktis deklaracijose.



Dažnio diapazonas
100-130 kHz



Maksimalus magnetinio lauko
stipris 10 m atstumu
-3 dBµA/m

„GTV Poland“ ribotos atsakomybės bendrovė, komandinė bendrija pareiškia, kad radiojo ryšio įrenginis, tipas: **CAMINO** atitinka Direktyvą 2014/53/ES. Visą ES atitiktis deklaracijos tekstą galima rasti svetainėje: www.gtv.com.pl

LV

Lai nodrošinātu instalācijas pareizu lietošanu un drošu ekspluatāciju, lūdzam ievērojiet lietošanas instrukciju.

- Vienmēr izslēdziet barošanu pirms ierīces uzstādīšanas, apkopes vai remonta.
- Uzstādīšanu drīkst veikt tikai personāls, kuram ir atbilstoša kvalifikācija.
- Uzstādīšana jāveic saskaņā ar spēkā esošajiem likumiem.
- Nepieskarieties tam sprieguma esošajiem elementiem (tostarp gaismas diodēm).
- Nedrīkst savienot gaismekli ar barošanas bloku zem sprieguma. Vispirms ir jāsvienu gaismekli ar barošanas bloku, un tikai pēc tam barošanas bloku ar barošanas tīklu.
- Nedrīkst uzstādīt ierīci uz pamatnes, kas ir nestabila vai jūtīga pret vibrācijām.
- Dažādiem materiāliem (pamatnes) ir vajadzīgi dažādu veidu stiprinājumi. Vienmēr izmantojiet skrūves un tapas, kas piemērotas dotajam pamatnes veidam.
- Vienmēr ir stingri jāpievelk skrūves, kuras piestiprina ierīci pie virsmas.
- Nepārsniedziet pieļaujamās darba temperatūras. Ja nav norādīts savādāk, ierīce ir pielāgota darbam normālos apstākļos (apkārteja temperatūra +25 °C).
- Iekšējai ierīcī aplopi/īrīšanai ir jāveic ar sausu drānu, neizmantojot abrazīvus materiālus vai šķīdinātājus. Neļaujiet šķīdriņam nonākt kontaktā ar elektriskām daļām.
- Sniegtā jauda un gaismas plūsma var atšķirties par +/-5%.
- Instrukcijā un uz izstrādājuma norādītajam parametru regulēšanas vērtībām ir orientējošs raksturs.
- Ja rodas šaubas par ierīces uzstādīšanu vai lietošanu, lūdzam, sazinieties ar ražotāju vai tirdzniecības vietu.
- Pašreizējās elektrotehnikas izstrādājumu lietotāja rokasgrāmatu versijas ir pieejamas izplatītāja tīmekļa vietnē www.gtv.com.pl

Garantija neattiecas uz defektiem, kas radušies ierīces uzstādīšanas neatbilstošas instrukcijas, nepilnvarotā personu veikta remonta vai modifikāciju rezultātā. Garantija neattiecas uz defektiem, kas radušies mehānisku bojājumu un barošanas tīkla pārsprieguma rezultātā. Ražotājs neatbild par bojājumiem un kaitējumiem, kas radušies nepareizas (šai instrukcijai neatbilstošas) ierīču lietošanas dēļ. Jebkāda konstrukcijas vai tehniskās specifikācijas modifikācija izslēdz ražotāja atbildību. Garantija attiecas uz ierīces darbību. Garantija neattiecas uz raksturliumu izmaiņām, kas saistītas ar ķīmiskiem vai fiziskiem procesiem (inovecošanās, dzeltēšana, krāsas izmaiņas, blāvēšana u. tml.).

Produktas atbilst prasībām, kas izriet no Eiropas Savienības tiesību aktiem, tostarp Eiropas Parlamenta un Padomes Reglamentu (ES) 2017/1369 [2017. gada 4. jūlijs], ar ko izveido energomarkējuma satvaru un likumus, kuri tiek īstenoti valsts tiesību aktos. Vairāk informācijas var atrast tīmekļa vietnē www.gtv.com.pl un atbilstības deklarācijās.



Frekvences diapazons
100-130 kHz



Maksimālā magnētiskā lauka
intensitāte 10 m attālumā
-3 dBµA/m

Ar šo uzņēmums "GTV Poland" spēlota s ogranicoznan odpowiadzialnosia sp. k." paziņo, ka radioiekārta, tips: **CAMINO** atbilst Direktīvai 2014/53/ES. Pilns ES atbilstības deklarācijas teksts ir pieejams tīmekļa vietnē: www.gtv.com.pl

ET

Ūģe kasutaja ja seadme ohutu funktsioneerimise tagamiseks tuleb toimida kooskõlas teinudisjuhendiga.

Гарантия не поширяется на дефекты, что возникли в результате установки прибора не в соответствии с инструкцией, ремонту або модификации неуполновлаженными лицами. Гарантия не поширяется на дефекты, вызванные механическими повреждениями в результате срабатывания в сети живления. Виробник не несе відповідальності за пошкодження і збиток, що є результатом неправильної (у невідповідності з інструкцією) використання пристроїв. Будь-яка зміна конструкції або технічних характеристик виключає відповідальність виробника. Гарантія поширяється на роботу пристрою. Зміни параметрів в результаті хімічних або фізичних процесів (старіння, пожевопіння, знебарвлення, потускніння і т. д.) не підлягають гарантійним претензіям.

Продукт відповідає вимогам законодавства Європейського Союзу, зокрема, Регламенту Європейського парламенту та Ради (ЄС) 2017/1369 від 4 липня 2017 року, що встановлює основи для енергетичного маркування та положенням, інтегрованим в національне законодавство. Більш детально інформацію можна знайти на сайті www.gtv.com.pl в декларації про відповідність.



Діапазон частот
100-130 кГц



Максимальна напруженість магнітного поля на відстані 10 м: -3 дБмкА/м

Товариство з обмеженою відповідальністю командитне товариство «GTV Poland» декларує, що радіоприймач типу: **CAMINO** відповідає Директиві 2014/53/ЄС. Повний текст декларації про відповідність ЄС доступний за Інтернет-адресою: www.gtv.com.pl

BG

С цел осигуряване на правилна експлоатация и безопасно функциониране на инсталацията, трябва да следвате указанията от инструкцията за обслужване.

- Винаги, преди да се пристъпи към инсталацията, дейности по поддръжка или ремонт на уреда, захранването трябва да се изключи.
- Инсталирането може да изпълни само персонал, притежаващ съответните квалификации.
- Инсталирането трябва да се изпълни в съответствие с действащите разпоредби.
- Не докосвайте елементите под напрежение (включително светещите LED диоди).
- Не бива да свързвате осветителното тяло със захранващо устройство под напрежение. Първо трябва да свържете осветителното тяло със захранващото устройство и едва след това да включите захранващото устройство към електрическата мрежа.
- Не бива да инсталирате устройството върху нестабилна или податлива на вибрации основа.
- Различните материали (основи) изискват различни видове крепежни елементи. Винаги използвайте дюбели и винтове, подходящи за дадения вид основа.
- Винаги трябва да затегнете силно монтажните винтове към основата.
- Да не се надвишават допустимите температури на работа. Ако не е посочено друго, устройството е пригодно за работа при нормални условия (температура на околната среда +25 °C).
- Поддръжка/почистването на уреда трябва да се ползва на закрито трябва да се извършва със суха кърпа, без използване на абразивни материали или разтворители. Трябва да се избягва контакт с електрическите части.
- Посочената мощност и светлинен поток могат да се различават с +/-5%.
- Посочените в инструкцията и върху продукта стойности на настройка на параметрите имат ориентировъчен характер.
- В случай на съмнения относно инсталирането или експлоатацията на устройството, трябва да се свържете с производителя или с търговския пункт.
- Актуалните версии на инструкциите за експлоатация на електротехнически уреди са достъпни в сайта на дистрибутора www.gtv.com.pl

Гарантията не обхваща дефектите, възникнали в резултат от инсталация, изпълнена в несъответствие с инструкцията, от ремонт или модификация от неуполномощени лица. Гарантията не обхваща дефектите, възникнали в резултат на механични повреди и в резултат на пренебрежения от захранващата мрежа. Производител не носи отговорност за повреди и вреди, възникнали в резултат от неправилно (несъответстващо на настоящата инструкция) използване на устройството. Каквато и да била модификация на конструкцията или техническата спецификация отменя отговорността на производителя. Гарантията се отнася за химически на устройството. Промяната на параметрите, възникнала въз основа на диймически или физически процеси (старене, пожелтяване, обезцветяване, потъмняване и т.н.) не подлежат на гаранционни претенции.

Продуктът изпълнява изискванията, определени от Европейското законодателство, в това число особено на Регламент (ЕС) 2017/1369 на Европейския Парламент и на Светата от 4 юли 2017 година за определяне на нормативна рамка за енергийно етикетане и регламентите за тяхното прилагане в националното законодателство. Повече информация ще намерите в уебсайта www.gtv.com.pl и в декларациите за съответствие.



Честотен диапазон
100-130 kHz



Максимальна сила на магнитното поле на разстояние 10м:
-3 дБµА/м

GTV Poland OOD Командитно Дружество с настоящото декларира, че радио устройството от тип: **CAMINO** е в съответствие с Директива 2014/53/ЄС. Пълният текст на ЕС декларацията за съответствие е достъпен на следния интернет адрес: www.gtv.com.pl

SL

Da bi se zagotovila ustrežna uporaba in varno delovanje sistema, je treba upoštevati navodila za uporabo.

- Pred začetkom montaže, vzdrževalnih del ali popravila naprave je treba vedno odklopiti napajanje.
- Montažo lahko opravi izključno posebej pooblaščen osebeje.
- Montaža mora ustrezati veljavnim predpisom.

- Ne dotikajte se delov pod napetostjo (velja tudi za same diode LED).
- Ne povezovali svetila z napajalnikom, ki je pod napetostjo. Najprej je treba povezati svetilo z napajalnikom in šele nato napajalnik priključiti na napajalno omrežje.
- Ne nameščate naprave na nestabilni ali drseči podlagi.
- Različni materiali (podlage) zahtevajo različne vrste pritrditev. Vedno uporabite vijake in zatike, ki so primerni za izbrano vrsto podlage.
- Vedno je treba močno priviti vijake, ki napravo pritrdijo na podlagi.
- Ne presegajte dopustnih delovnih temperatur. Če ni navedeno drugače, je naprava prilagojena za delovanje v navadnih razmerah (temperatura okolja 25 °C).
- Za vzdrževanje/čiščenje naprave za notranjo uporabo je treba uporabiti suho krpo, brez abrazivnih materialov in topil. Izogibati se stiku tekočin z električnimi elementi.
- Navedena moč in svetlobni tok se lahko razlikujeta za +/-5%.
- V navodilih in na proizvodu navedene vrednosti nastavitve parametrov so le okvirne.
- Ob uporabi glejte namestitve ali uporabe naprave se je treba obrniti na proizvajalca ali prodajalno točko.
- Veljavne različne navodil za uporabo elektrotehničnih izdelkov so na voljo na spletni strani distributerja www.gtv.com.pl.

Garancija ne velja za napake, ki so posledica montaže naprave, opravljene neskladno z navodili, ali popravil ali sprememb, izvedenih s strani nepooblaščen osebeje. Garancija ne zajema napak, ki so posledica mehanskih poškodb ali prenapetosti, izvirajočih iz napajalne omrežja. Proizvajalec ne odgovarja za poškodbe in škode, ki so posledica neustrežne uporabe naprave (neskladne s temi navodili). Kakršna koli sprememba konstrukcije ali tehničnih specifikacij izključuje odgovornost proizvajalca. Garancija se nanaša na delovanje naprave. Spremembe parametrov, ki so posledica kemičnih ali fizikalnih procesov (staranje, porumenelost, razbarvanje, potemnitev ipd.) ne dajejo pravic garancijskih zahtevkov.

Izdelek izpolnjuje zahteve zakonodaje Evropske unije, zlasti Uredbe Evropskega parlamenta in Sveta (EU) 2017/1369 z dne 4. julija 2017 o vzpostavitvi okvira za označevanje z energijskimi nalepkami in predpisov, ki to uredbo prenašajo v nacionalni pravni red. Več podatkov je na voljo na spletni strani www.gtv.com.pl in v izjavah o skladnosti.



Frekvenčno območje
100-130 kHz



Največja jakost magnetnega polja na razdalji 10m
-3 dБµА/м

GTV Poland spółka z ograniczoną odpowiedzialnością sp. k. (GTV Poland d.o.o.) k.d.) s tem izjavlja, da je radijska naprava tip: **CAMINO** skladna z Direktivo 2014/53/EU. Celotno besedilo izjave o skladnosti EU je na voljo na naslednjem spletnem naslovu: www.gtv.com.pl

BS

Za pravilno korišćenje i sigurno djelovanje instalacije postupajte u skladu s uputama za upotrebu.

- Uvijek isključite napajanje prije nego što počnete s radovima na instalaciji, održavanju ili popravku uređaja.
- Radove na instalaciji može obavljati isključivo osoblje koje je za to ovlašteno.
- Radovi na instalaciji se mogu obavljati u skladu s važećim propisima.
- Nemojte dirati elemente pod naponom (uključujući i svetleće diode LED).
- Nemojte priključivati lampu na punjač dok je pod naponom. Prvo priključite lampu na punjač, a tek onda uključite punjač u mrežu.
- Nemojte instalirati uređaj na nestabilnoj ili klimavoj podlozi.
- Različiti materijali (podloge) zahtijevaju različite pribore za pričvršćivanje. Uvijek koristite tiple i vijke adekvatne za konkretnu vrstu podloge.
- Uvijek jako zavrnite vijke za pričvršćivanje uređaja za površinu.
- Nemojte prekoračiti dozvoljene temperature rada. Ako nije drugačije određeno, uređaj je prilagođen radu u normalnim uvjetima (temperatura okruženja +25°C).
- Uredaj za unutrašnje korišćenje čistite/održavajte suhom krpicom, bez ikakvih abrazivnih sredstava ili rastvarača. Izbjegavajte kontakt tekućine s električnim dijelovima.
- Navedena snaga i svjetlosni mlaz se može razlikovati za +/-5%.
- Vrijednosti podešavanja parametara navedene u uputstvu za upotrebu i na proizvodu su samo indikativne.
- Ako imate bilo koje nedoumice vezane za instalaciju ili korišćenje uređaja, obratite se proizvođaču ili prodajnom mjestu.
- Aktualne verzije uputa za upotrebu elektrotehničkih proizvoda su dostupne na web-stranici distributera www.gtv.com.pl.

Garancija ne pokriva nedostatke koji su nastali uslijed instaliranja uređaja bez poštovanja uputstava, popravke ili modifikacija koje su vršila neovlašena lica. Garancija ne pokriva nedostatke koji su nastali uslijed mehaničkog oštećenja i uslijed prenapona nastalih u električnoj mreži. Proizvođač ne snosi odgovornost za oštećenja koja su rezultat nepravilnog korišćenja uređaja (koje nije u skladu s ovim uputstvom). Bilo koja modifikacija konstrukcije ili tehničke specifikacije isključuje odgovornost proizvođača. Garancija se odnosi na djelovanje uređaja. Promjena parametara uslijed hemijskih i fizičkih procesa (staranje, promjena boje u žutu, nestanak boje, matiranje i sl.) ne podliježe garanciji.

Proizvod ispunjava zahtjeve određene u zakonodavstvu Evropske unije, uključujući prije svega Uredbu Evropskog parlamenta i Vijeća (UE) 2017/1369 od 4. jula 2017. g. o utvrđivanju okvira za označavanje energetske efikasnosti te propise koji je uvode u nacionalno pravo. Više informacija možete naći na web-stranici www.gtv.com.pl i izjavi o uskladenosti.



Opseg frekvencije
100-130 kHz



Maksimalni intenzitet magnetskog polja na 10 m:
-3 dБµА/м

GTV Poland spółka z ograniczoną odpowiedzialnością sp. k. ovrime izjavjuje da radiooprema tip: **CAMINO** u skladu je s Direktivom 2014/53/EU. Puni tekst EU deklaracije o uskladenosti dostupan je na sljedećoj internetskoj adresi: www.gtv.com.pl

SRP

Za pravilno korišćenje i bezbedno delovanje instalacije postupajte u skladu s uputstvima za upotrebu.

- Uvek isključite napajanje prije nego što počnete s radovima na instalaciji, održavanju ili popravci uređaja.
- Radove na instalaciji može obavljati isključivo osoblje koje je za to ovlašćeno.
- Radovi na instalaciji se mogu obavljati u skladu s važećim propisima.
- Nemojte dirati elemente pod naponom (uključujući i svjetleće diode LED).
- Nemojte priključiti lampu na punjač dok je pod naponom. Prvo priključite lampu na punjač, a tek onda uključite punjač u mrežu.
- Nemojte instalirati uređaj na nestabilnoj ili klimavoj podlozi.
- Različiti materijali (podloge) zahtijevaju različite pribore za pričvršćivanje. Uvijek koristite tiple i vijke adekvatne za konkretnu vrstu podloge.
- Uvijek jako zavrnite vijke za pričvršćivanje uređaja za površinu.
- Nemojte prekoračiti dozvoljene temperature rada. Ako nije drugačije određeno, uređaj je prilagođen za rad u normalnim uslovima (temperatura okruženja +25°C).
- Za održavanje/čišćenje uređaja za unutrašnje primjene koristite suhu krpicu, bez ikakvih abrazivnih sredstava ili rastvarača. Izbjegavajte kontakt tečnosti sa električnim dijelovima.
- Navedena snaga i svjetlosni mlaz se može razlikovati za +/-5%.
- Vrednosti podešavanja parametara navedene u uputstvu za upotrebu i na proizvodu su samo indikativne.
- Ako imate bilo koje nedoumice vezane za instalaciju ili korišćenje uređaja, obratite se proizvođaču ili prodajnom mjestu.
- Aktuelne verzije uputstava za upotrebu elektrotehničkih proizvoda su dostupne na veb-stranici distributera www.gtv.com.pl.

Garancija ne pokriva nedostatke koji su nastali usljed instaliranja uređaja bez poštovanja uputstava, popravke ili modifikacija koje su vršila neovlašćena lica. Garancija ne pokriva nedostatke koji su nastali usljed mehaničkog oštećenja i usljed prenapona nastalih u električnoj mreži. Proizvođač ne snosi odgovornost za oštećenja koja su rezultat nepravilnog korišćenja uređaja (koje nije u skladu s ovim uputstvom). Bilo koja modifikacija konstrukcije ili tehničke specifikacije isključuje odgovornost proizvođača. Garancija se odnosi na djelovanje uređaja. Promjena parametara usljed hemijskih i fizičkih procesa (starenje, promjena boje u žutu, nestanak boje, matiranje i sl.) ne podliježe garanciji.

Proizvod ispunjava zahtjeve određene u zakonodavstvu Evropske unije, uključujući prije svega Uredbu Evropskog parlamenta i Savjeta [UE] 2017/1369 od 4. jula 2017. g. o utvrđivanju okvira za označavanje energetske efikasnosti te propise koji je uvode u nacionalno pravo. Više informacija možete naći na veb-stranici www.gtv.com.pl i o izvaji o usaglašenosti.



Opseg frekvencije
100-130 kHz



Maksimalni intenzitet magnetskog polja na 10 m:
~3 dBµA/m

GTV Poland spółka z ograniczoną odpowiedzialnością sp. k. ovimе izjavljuje da radiooprema tip: **CAMINO** u skladu je s Direktivom 2014/53/EU. Puni tekst EU deklaracije o usklađenosti dostupan je na sledećoj internetskoj adresi: www.gtv.com.pl

SR

Za pravilno korišćenje i bezbedno delovanje instalacije postupajte u skladu s uputstvima za upotrebu.

- Uvek isključite napajanje pre nego što počnete s radovima na instalaciji, održavanju ili popravci uređaja.
- Radove na instalaciji može da obavlja isključivo osoblje koje je za to ovlašćeno.
- Radovi na instalaciji se mogu obavljati u skladu s važećim propisima.
- Nemojte dirati elemente pod naponom (uključujući i svjetleće diode LED).
- Nemojte priključiti lampu na punjač dok je pod naponom. Prvo priključite lampu na punjač, a tek onda uključite punjač u mrežu.
- Nemojte instalirati uređaj na nestabilnoj ili površino podložnoj klimanju.
- Različiti materijali (podloge) zahtijevaju različite pribore za pričvršćivanje. Uvek koristite tiple i vijke adekvatne za konkretnu vrstu podloge.
- Uvek jako zavrnite vijke za pričvršćivanje uređaja za površinu.
- Nemojte prekoračiti dozvoljene temperature rada. Ako nije drugačije određeno, uređaj može da radi u normalnim uslovima (temperatura okruženja +25°C).
- Održavanje/čišćenje uređaja za unutrašnje korišćenje izvodite pomoću suve krpice, bez ikakvih abrazivnih sredstava ili rastvarača. Izbjegavajte kontakt tečnosti s električnim dijelovima.
- Navedena snaga i svetlosni mlaz može se razlikovati za +/-5%.
- Vrednosti podešavanja parametara navedene u uputstvu za upotrebu i na proizvodu su samo indikativne.
- U slučaju da imate bilo koje nedoumice vezane za instalaciju ili korišćenje uređaja, obratite se proizvođaču ili prodajnom mestu.
- Aktuelne verzije uputstava za upotrebu elektrotehničkih proizvoda su dostupne na veb-stranici distributera www.gtv.com.pl.

Garancija ne pokriva nedostatke koji su nastali usljed instaliranja uređaja bez poštovanja uputstava, popravke ili modifikacija koje su vršila neovlašćena lica. Garancija ne pokriva nedostatke koji su nastali usljed mehaničkog oštećenja i usljed prenapona nastalih u električnoj mreži. Proizvođač ne snosi odgovornost za oštećenja koja su rezultat nepravilnog korišćenja uređaja (koje nije u skladu s ovim uputstvom). Bilo koja modifikacija konstrukcije ili tehničke specifikacije isključuje odgovornost proizvođača. Garancija se odnosi na djelovanje uređaja. Promjena parametara usljed hemijskih i fizičkih procesa (starenje, promjena boje u žutu, nestanak boje, matiranje i sl.) ne podliježe garanciji.

Proizvod ispunjava zahtjeve određene u zakonodavstvu Evropske unije, uključujući prije svega Uredbu Evropskog parlamenta i Saveta [UE] 2017/1369 od 4. jula 2017. g. o utvrđivanju okvira za označavanje energetske efikasnosti te propise koji je uvode u nacionalno pravo. Više informacija možete da nadete na veb-stranici www.gtv.com.pl i o izvaji o usaglašenosti.



Opseg frekvencije
100-130 kHz



Maksimalni intenzitet magnetskog polja na 10 m:
~3 dBµA/m

GTV Poland spółka z ograniczoną odpowiedzialnością sp. k. ovimе izjavljuje da radiooprema tip: **CAMINO** u skladu je s Direktivom 2014/53/EU. Puni tekst EU deklaracije o usklađenosti dostupan je na sledećoj internetskoj adresi: www.gtv.com.pl

MK

So ćel da se bezbedni pravilni upotreba i bezbedno radoteње na instalacijama, sledete go uputstvoto go za radoto.

- Sekođasi isklučute go napoluovaneđoto pred da počnete so instalacija, odrđujuvane
- Ininstalacija može da ja pravat samo soodvetno kvalifikuvani lica.
- Ininstalacija treba da bude izvrsena vo sođlasnost so vađekite propisi.
- Da ne se doliprat elemente pod napon (tuka i svetlećite LED diodi).
- Svetlećoto telo ne sme da bude povrzano so napoluovane pod napon. Prvin, povrzete go svetlećoto telo so napoluovane a potoa so elektrićni napon.
- Uredot ne sme da se montira na podloga koja e nestabilna ili podložna na vibraciji.
- Za razlićnite materijali (substrati) potrebni se razlićni svrzuvaci elementi.
- Sekođasi upotrebuđajte zavrtki i štitki koje se pogodni za vidot na podlogata.
- Sekođasi ćvsto zategnete gi zavrtkite što go prićvrsuvate uredot na površinata.
- Ne ja nadinuvaneđoto dovolnata radoto temperatura. Osveni ako ne e poinkno navedeno, uredot e dizajniran da radoto vo normalni uslovi (temperatura +25 °C).
- Odrđuvaneđi/ćišćenje na uredot za vntrnašnje upotreba treba da se izvodeva so suva krpa bez upotreba na abrazivni materijali ili rastvoruvaci. Izbegnuvajte kontakto na tećnostoa so elektrićnite delovi.
- Dadeñata moćnost i prozračni toć flux mođat da variruat +/-5%.
- Vrednostite za prilagođuvane na parametređite dadeñi vo uputstvata i na proizvod se samo prepovrani.
- Dokolu imate sveđekni povrzani so instalacijama ili upotreba na uredot, vo molime kontakuvajte go proizvoditelot ili prodajñoto mesto.
- Tekovnite verzije na uputstvoto go za upotreba na elektro-tećnikite proizvodi se dostapni na veb stranata na distributerot www.gtv.com.pl

Garancijata ne gi oľka ošetuvaneđata nastanati pri instalacija na uredot, a ne se sođlasni so uputstvata, popravkite ili modifikacijata od strana na neovlašćeni lica. Garancijata ne gi oľka ošetuvaneđata nastanati poradi mećaniki ošetuvaneđata, kako i od prićini povrzani so napoluovaneđata mređa. Proizvoditelot ne snosi odgovornost za ošetuvaneđata koji se rezulatat na nesoodvetno korišćenje na uredot (nesođlasno so uputstvoto). Sekođa modifikacija na konstrukcijata ili tećnikata specifikacija ja isklučvao odgovornost na proizvoditelot. Garancijata se odnesuva na funkcioniraneđoto na uredot. Promena na parametređi koji proizleđvuat od hemisite ili fizićkih (stareñe, pođloţvane, obeluvane i sl.) procesi ne se oľfaniti so garancija.

Proizvodot gi ispolnuvao baraneđata koji proizleđvuat od zakonodavstvoto na Evropskata Unija, posebno Regulativite na Evropskiñ Parlament i Sovetot [EU] 2017/1369 od 4 july 2017 godina za vospostavaneđe na energetske obeluvaneđe i odrđebite za neđino sproveduvane vo nacionalñoto zakonodavstvo. Poveće informacii može da najđete na veb stranata www.gtv.com.pl i vo deklaracijata za soobraznost.



Frekventni opseg
100-130 kHz



Maksimalni intenzitet na magnetno pole
na rastojanje od 10 m
~3 dBµA/m

GTV Poland spółka z ograniczoną odpowiedzialnością sp. k. izjavvua deka radiooprema tip: **CAMINO** e vo sođlasnost so Direktivata 2014/53/EU. Ćelosiñot tekst na deklaracijata za soobraznost na EU e dostapna na slednata internet adresa: www.gtv.com.pl

MO

Īn scopul de a asigura o utilizare corectă și o operare în siguranță a instalației, urmați instrucțiunile.

- Opriti întotdeauna alimentarea înainte de instalare, întreținerea sau repararea dispozitivului.
- Instalația poate fi efectuată exclusiv de către un personal calificat care deține autorizațiile necesare.
- Instalația trebuie efectuată în conformitate cu reglementările în vigoare.
- Nu atingeți elementele aflate sub tensiune (inclusiv diodele LED aprinse).
- Corpul de iluminat nu trebuie să fie conectat la o sursă de alimentare aflată sub tensiune electrică. Mai întâi, conectați corpul de iluminat la sursa de alimentare și apoi sursa de alimentare la rețeaua electrică.
- Nu instalați dispozitivul pe un suport instabil sau supus la vibrații
- Diferite materiale (substraturi) necesită diferite tipuri de elemente de fixare. Utilizați întotdeauna șuruburi și dibluri potrivite pentru tipul de substrat.
- Trebuie să strângeți întotdeauna șuruburile de fixare a dispozitivului pe suprafață.
- Nu depășiți temperaturile de funcționare admise. Dacă nu se specifică altfel, dispozitivul este proiectat să funcționeze în condiții normale (temperatura ambiantă +25 °C).
- Întreținerea/curățarea dispozitivului de interior trebuie să fie realizată folosind o cârpă uscată, fără materiale abrazive sau solvenți. Trebuie evitat contactul lichidelor sau componentele electrice.
- Puterea și fluxul luminos pot varia +/-5%.
- Valerile podeșavării parametara navedene u uputava za upotrebu i na proizvodu su samo indikativne.
- În caz de dubii cu privire la instalarea sau utilizarea dispozitivului, vă rugăm să contactați producătorul sau distribuitorul.
- Versiunile actuale ale instrucțiunilor de utilizare a produselor electrotehnice sunt disponibile pe site-ul distribuitorului www.gtv.com.pl

Garanția nu acoperă defectele care rezultă din instalarea dispozitivului în neconformitate cu instrucțiunile, reparațiile sau modificarea acestuia de persoane neautorizate. Garanția nu acoperă defectele cauzate de deteriorările mecanice și supratensiunile care provin din rețeaua de alimentare electrică. Producătorul nu este răspunzător pentru daunele rezultate din utilizarea necorespunzătoare (care nu este în concordanță cu aceste instrucțiuni) a dispozitivelor. Orice modificare a construcției sau specificației tehnice exclude răspunderea producătorului. Garanția se referă la funcționarea dispozitivului. Modificările parametrilor care rezultă din procese chimice sau fizice (îmbătrânire, îngălbenire, decolorare, ștergere, etc.) nu fac obiectul revendicărilor de garanție.

Produsul îndeplinește cerințele legislației Uniunii Europene, în special Regulamentul Parlamentului European și al Consiliului (UE) 2017/1369 din 4 iulie 2017 de stabilire a unui cadru pentru etichetarea energetică și a regulamentelor de punere în aplicare a acestuia în legislația națională. Mai multe informații pot fi găsite pe site-ul www.gtv.com.pl și în declarațiile de conformitate.



Intervalul de frecvențe
100-130 kHz



Intensitatea câmpului magnetic maxim
la o distanță de 10m:
-3 dBμA/m

GTV Poland spółka z ograniczoną odpowiedzialnością sp. k. ovide izjavljuje da radiooprema tip: **CAMINO** u skladu s Direktivom 2014/53/EU. Puni tekst EU izjave o sukladnosti dostupan je na sljedećoj internetskoj adresi: www.gtv.com.pl