

Гардеробная система

Удобное, функциональное и мобильное решение для хранения вещей в различных помещениях. Система подстраивается под особенности проекта и может быть адаптирована под любые размеры. Широкий ассортимент элементов делает ее универсальной для применения: гардеробные, гаражи, ниши и лоджии, наполнение встроенных шкафов-купе.





Гардеробная
система



В интерьере:

Гардеробная система ARISTO
Цвет «черный»
Деревянный декор: темный

Формула порядка ARISTO

Рельс несущий

Базовая составляющая системы. Единственное, что крепится непосредственно к стене.

Планка декоративная для полки

Благородство, уют и красота массива дерева.

Штанга

Для размещения вещей на вешалках.

Зеркало навесное

Зеркало не только удобно, но так же визуально расширяет гардеробную и добавляет больше пространства.

Полка для аксессуаров

Порядок в мелочах и аксессуарах.

Полка стационарная

Крючки боковые

Функционально задействуют каждый сантиметр пространства.

Рамка для корзин выдвигная

Используется для установки мелкосетчатых корзин.

Рамка для корзин с доводчиком

Полное выдвижение – чтобы видеть и удобно доставать все содержимое корзины

Сетчатые корзины

Лучшее решение для удобного хранения: просматриваемость, обзор, вместительность. Доступны три размера высоты: 85 мм, 185 мм и 285 мм.

Крючок универсальный

Для всего, что нужно подвесить.

Направляющая навесная

Основа для установки всех элементов.

Разделитель полки проволочной

Разграничивает пространство и делит полку на ячейки – компактное зонирование.

Галстучница

Специально разработана для хранения галстуков, шарфов и других аксессуаров.

Вешалка для брюк выдвигная

Вешалка для брюк выдвигная с доводчиком

Полка для обуви двухъярусная

Используется для хранения обуви с каблуком. Позволяет разместить до шести пар обуви.





КАК ВЫБРАТЬ ГАРДЕРОБНУЮ СИСТЕМУ ARISTO?

ВСЁ ОЧЕНЬ
ПРОСТО!

1

Определитесь
с видом
крепления:

Навесное крепление:

Простой и быстрый монтаж – всего пара отверстий. Базовая составляющая системы – несущий рельс. Это единственный элемент в данном виде крепления, монтирующийся непосредственно к стене. Направляющие, на которые устанавливаются элементы, навешиваются на несущий рельс. Это наиболее простой и популярный вид крепления, минимально повреждающий стены, что особенно актуально при съемном жилье.

Настенное крепление:

■ Для нестандартных помещений

При данном виде крепления несущим элементом являются настенные направляющие. Они крепятся на стену или другое основание с помощью саморезов. Такое решение целесообразно при установке в сложных помещениях: с выступами стен, труб, мансарде или под лестницей, когда установка несущего рельса невозможна. Дополнительным плюсом является снижение общей стоимости системы хранения.

Боковое крепление:

■ Для корпусных шкафов

Нет возможности установить направляющие? Используйте специальное боковое крепление, для установки в шкафах и нишах. Для наполнения корпусного шкафа, задействуйте боковое крепление. Зафиксируйте крепления на боковых стенках шкафа и установите стационарные или выдвижные элементы как на кронштейны.

Напольная установка (стеллаж):

Нет свободной стены, но есть решение. Если в доме нет подходящей стены для установки полочной навесной системы, можно использовать отдельно стоящие стеллажи. Система стеллажей с выдвижными корзинами выглядит легко и изящно, при этом также функционально.

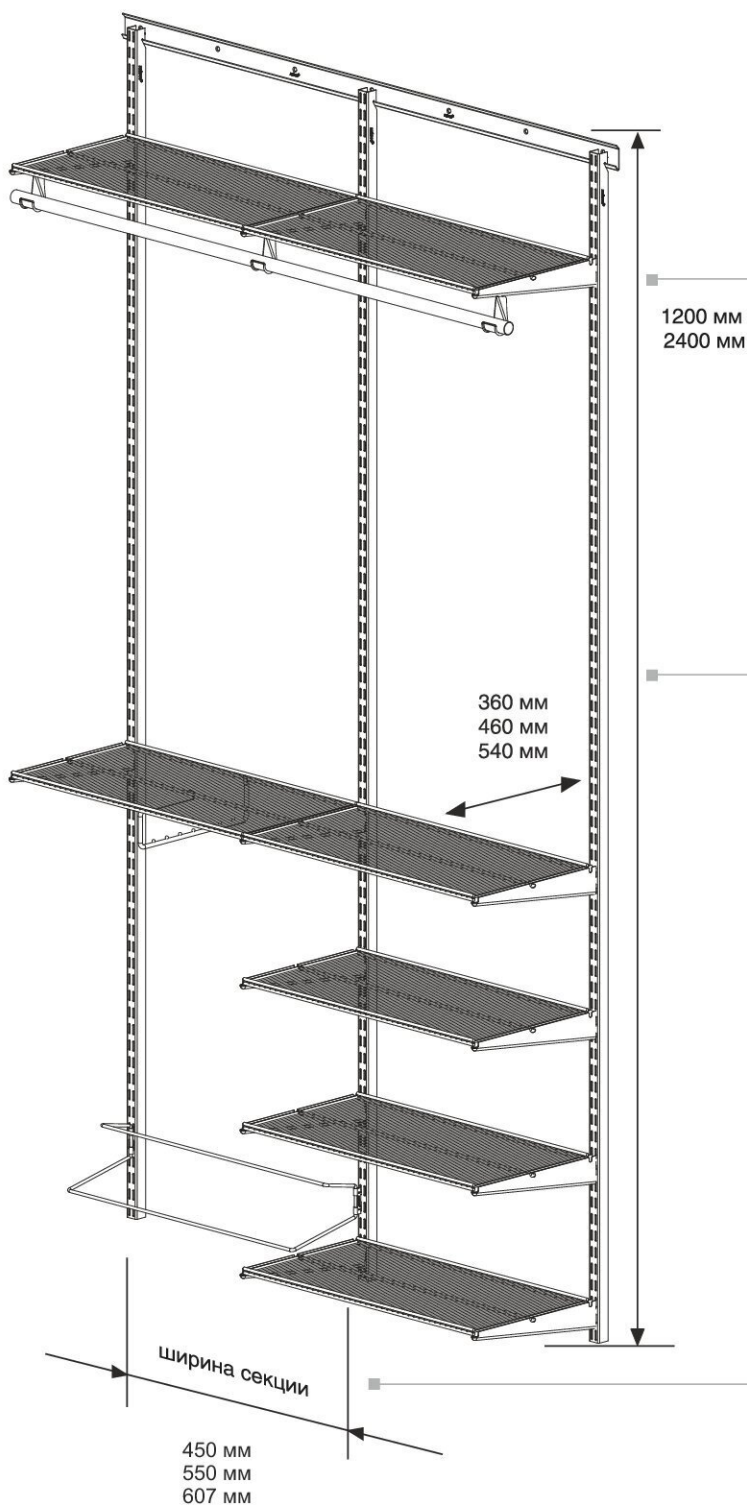

Вы хотите иметь свою идеальную систему хранения?
С гардеробной системой ARISTO - это легко.
Соберите свой проект, учитывая ваши
индивидуальные потребности.

2

Определитесь
с размерами:

Высота конструкции:

1200 мм или 2400 мм

Высота вашего проекта определяется длиной направляющих.

Помните, у вас всегда есть возможность уменьшить длину, отпилив часть направляющей с помощью ножовки.

Глубина конструкции:

360 мм, 460 мм или 540 мм

360 мм - идеально для неглубоких ниш и углублений;

460 мм – стандартная и самая популярная глубина;

540 мм – максимально возможная глубина, удобная для верхних полок и хранения крупногабаритных предметов.

“

Для вашего удобства мы ввели понятие СЕРИИ. Наименование серии соответствует значению глубины полок и элементов. Обращаем внимание, что элементы системы разделены по секциям, подробная информация в разделе «Элементы системы».

”

Ширина секции:

450 мм, 550 мм и 607 мм

Ширина секции определяется расстоянием между внешними сторонами навесных/настенных направляющих – шагом.

Располагать направляющие необходимо на определенной ширине, исходя из выбранного шага, для последующей установки кронштейнов и других элементов системы.

Свободный шаг:

от 30 до 1830 мм

Если для организации пространства вам неудобен шаг 550 или 607, вы можете использовать элементы свободного шага - полки и штанги различной длины, которые при необходимости можно укоротить до нужного размера.

3

Выберите
подходящий
дизайн:

Лаконичность и простота для подсобных и хозяйственных помещений: белый, металлик и черный



Тепло и уют для гардеробной, спальни и других жилых помещений: деревянный декор - светлое дерево, темное дерево или белое дерево.



4

Подберите
подходящие
элементы



Металлик



Белый



Черный

Элементы стеллажа



WA0277.VR070

Боковина на 7 рельсов, Н=700

20×435×700 мм
В комплекте 2 шт.
В упаковке 5 комп.
Цвет: металл

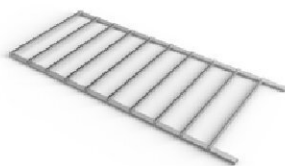

WA0278.VR100

Боковина на 10 рельсов, Н=1000

20×435×1000 мм
В комплекте 2 шт.
В упаковке 5 комп.
Цвет: металл



WA0279.VR045

Панки соединительные Т, L=450

455×20×44 мм
В комплекте 2 шт.
В упаковке 1/20 комп.
Цвет: металл



WA0280.VR055

Панки соединительные Т, L=550

550×20×44 мм
В комплекте 2 шт.
В упаковке 1/20 комп.
Цвет: металл

Дополнительное оборудование для стеллажа



WA0281.VS045

Панки соединительные Т+L, L=450

455×20×44 мм
В комплекте 2 + 2 шт.
В упаковке 1/10 комп.
Цвет: металл



WA0282.VS055

Панки соединительные Т+L, L=550

550×20×44 мм
В комплекте 2 + 2 шт.
В упаковке 1/10 комп.
Цвет: металл



WA0307.VR000

Штангодержатели, стеллаж-стеллаж

41×42×116 мм
В комплекте 2 шт.
В упаковке 1/25/100 комп.
Цвет: металл



WA0313.VS000

Ножка стеллажа

10×20×20 мм
В комплекте 4 шт.
В упаковке 1/500 комп.
Цвет: металл

Корзины для стеллажа и корпусной мебели



WA0274.VP008

Корзина мелкосетчатая на 1 рельс

450×427×85 мм
В упаковке 10 шт.
Цвет: металл



WA0276.VP028

Корзина мелкосетчатая на 3 рельса

450×427×285 мм
В упаковке 6 шт.
Цвет: металл



WA0322.VR035

Крепления сетчатой корзины, L=350

10×345×45 мм
В упаковке 10/50 шт.
Цвет: металл

Корзины для стеллажа, полочной системы и корпусной мебели



WA0271.VP008

Корзина мелкосетчатая на 1 рельс

527×427×85 мм
В упаковке 10 шт.
Цвет: металл, белый, черный



WA0272.VP018

Корзина мелкосетчатая на 2 рельса

527×427×185 мм
В упаковке 8 шт.
Цвет: металл, белый, черный



WA0273.VP028

Корзина мелкосетчатая на 3 рельса

527×427×285 мм
В упаковке 6 шт.
Цвет: металл, белый, черный

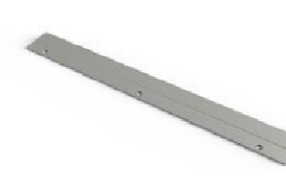

WA0322.VR045

Крепления сетчатой корзины, L=450

10×445×45 мм
В упаковке 10/50 шт.
Цвет: металл

Навесная система



Новинка!

WA0367.VP203

Накладка рельса несущего, L=2030

2030×9×50 мм
В упаковке 12 шт.
Цвет: металлик, белый, черный

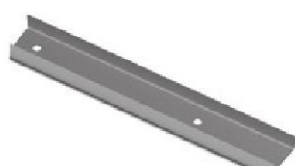

WA0285.VP203

Рельс несущий, L=2030

2030×9×50 мм
В упаковке 6 шт.
Цвет: металлик, белый, черный

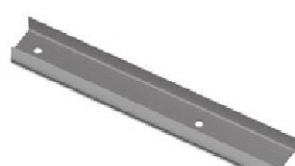

WA0285.VP130

Рельс несущий, L=1300

1300×9×50 мм
В упаковке 6 шт.
Цвет: металлик, белый, черный

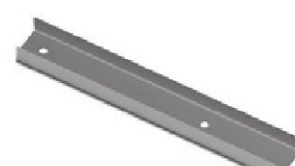

WA0285.VP060

Рельс несущий, L=600

600×9×50 мм
В упаковке 6 шт.
Цвет: металлик, белый



Новинка!

WA0284.AP230

Направляющая навесная, L=2300

25×25×2300 мм
В упаковке 6 шт.
Цвет: металлик, белый, черный



Новинка!

WA0284.AP120

Направляющая навесная, L=1200

25×25×1200 мм
В упаковке 6 шт.
Цвет: металлик, белый, черный

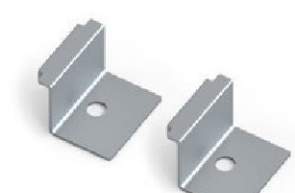

WA0317.VR000

Крепление направляющей навесной

33×25×25 мм
В упаковке 50/250 шт.
Цвет: металлик, белый, черный

Настенная система



Новинка!

WA0369.VR000

Крепек настенный

108×40×17 мм
В комплекте 2 шт.
В упаковке: 80 комп.
Цвета: металлик, черный, белый



WA0283.VP240

Направляющая настенная, L=2400

25×17×2400 мм
В упаковке 6 шт.
Цвет: металлик, белый, черный



WA0283.VP120

Направляющая настенная, L=1200

25×17×1216 мм
В упаковке 6 шт.
Цвет: металлик, белый, черный



WA0339.VP000

Закрывающая направляющей настенной

25×17×16 мм
В упаковке 100 шт.
Цвет: металлик, белый, черный

Система проволочных полок, серия 360



WA0287.VP060

Полка проволочная, серия 360, L=607

606×305×14 мм
В упаковке 6 шт.
Цвет: металлик, белый, черный

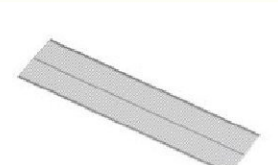

WA0287.VP090

Полка проволочная, серия 360, L=900

900×305×14 мм
В упаковке 6 шт.
Цвет: металлик, белый, черный

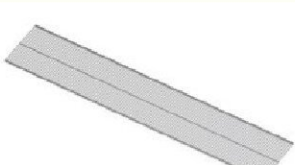

WA0287.VP182

Полка проволочная, серия 360, L=1823

1823×305×14 мм
В упаковке 6 шт.
Цвет: металлик, белый, черный

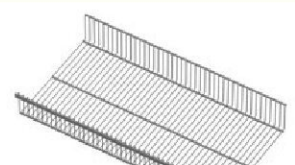

WA0345.VP060

Полка-корзина проволочная, серия 360, L=607

606×316×92 мм
В упаковке 6 шт.
Цвет: металлик, белый, черный

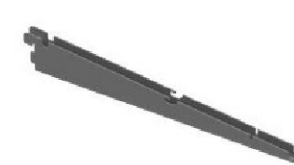

WA0290.VP036

Кронштейн полки проволочной, серия 360

12×331×56 мм
В упаковке 10/40 шт.
Цвет: металлик, белый, черный

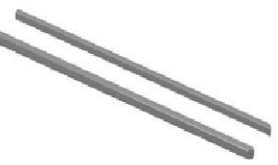

WA2934.VR036

Заглушки кронштейна, серия 360

8×321×16 мм
В упаковке 50/200 шт.
Цвет: металлик, белый, черный



Боковое крепление

Крепление боковое фиксируется на внутренние стенки шкафа, универсально для всех элементов, устанавливаемых на кронштейны.



WA0353.VR036

Крепления боковые, серия 360

310×33,5×8,9 мм
В упаковке 1/20 шт.
Цвет: металл, белый, черный



WA0353.VR046

Крепления боковые, серия 460

415×33,5×8,9 мм
В упаковке 1/20 шт.
Цвет: металл, белый, черный

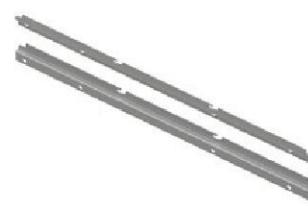

WA0353.VR054

Крепления боковые, серия 540

500×33,5×8,9 мм
В упаковке 1/20 шт.
Цвет: металл, белый, черный

Система проволочных полок, серия 460



WA0288.VP055

Полка проволочная, серия 460, L=550

550×405×14 мм
В упаковке 6 шт.
Цвет: металлик, белый, черный



WA0288.VP060

Полка проволочная, серия 460, L=607

607×405×14 мм
В упаковке 6 шт.
Цвет: металлик, белый, черный

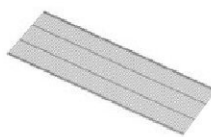

WA0288.VP090

Полка проволочная, серия 460, L=900

900×405×14 мм
В упаковке 6 шт.
Цвет: металлик, белый, черный

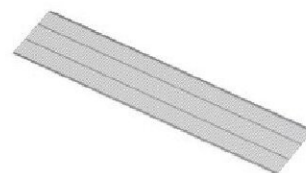

WA0288.VP182

Полка проволочная, серия 460, L=1823

1823×405×14 мм
В упаковке 6 шт.
Цвет: металлик, белый, черный

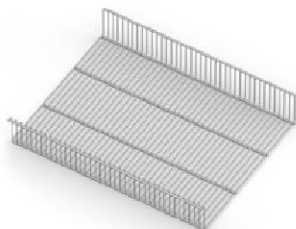

WA0335.VP055

Полка-корзина проволочная, серия 460, L=550

550×437×95 мм
В упаковке 6 шт.
Цвет: металлик, белый, черный



WA0335.VP060

Полка-корзина проволочная, серия 460, L=607

606×437×95 мм
В упаковке 6 шт.
Цвет: металлик, белый, черный

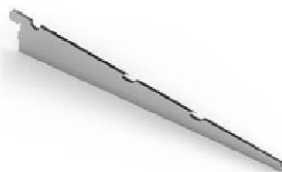

WA0291.VP046

Кронштейн полки проволочной, серия 460

12×436×74 мм
В упаковке 10/40 шт.
Цвет: металлик, белый, черный

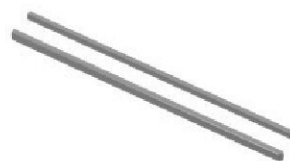

WA2956.VR046

Заглушки кронштейна, серия 460

8×424×16 мм
В упаковке 50/200 шт.
Цвет: металлик, белый, черный

Выдвижные элементы, серия 460



WA0299.VP055

Рамка для корзин выдвижная, серия 460, L=550

536×431×23 мм
В упаковке 1/5 шт.
Цвет: металлик, белый, черный



WA0337.VP055

Вешалка для броек выдвижная, серия 460, L=550

536×434×23 мм
В упаковке 1/5 шт.
Цвет: металлик, белый, черный



WA0338.VP055

Обувица 2-ярусная выдвижная, серия 460, L=550

536×433×93 мм
В упаковке 1/5 шт.
Цвет: металлик, белый, черный

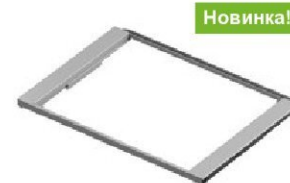

Новинка!

WA0371.VP060

Рамка для корзин с доводчиком, серия 460, L=607

605×444×47 мм
В упаковке 1/5 шт.
Цвет: металлик, белый, черный



Новинка!

WA0385.VP060

Вешалка для броек выдвижная с доводчиком, серия 460, L=607

607×431×23 мм
В упаковке 1/5 шт.
Цвет: металлик, белый, черный

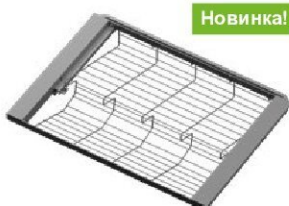

Новинка!

WA0386.VP060

Обувица 2-ярусная выдвижная с доводчиком, серия 460, L=607

536×431×23 мм
В упаковке 1/5 шт.
Цвет: металлик, белый, черный

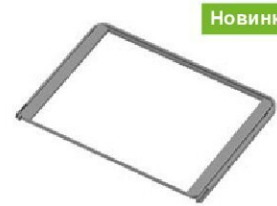

Новинка!

WA0387.VP060

Рамка для корзин выдвижная, серия 460, L=607

597×431×23 мм
В упаковке 1/5 шт.
Цвет: металлик, белый, черный



Новинка!

WA0411.VP060

Вешалка для броек выдвижная, серия 460, L=607

597×434×23 мм
В упаковке 1/5 шт.
Цвет: металлик, белый, черный



Новинка!

WA0413.VP060

Обувица 2-ярусная выдвижная, серия 460, L=607

597×433×93 мм
В упаковке 1/5 шт.
Цвет: металлик, белый, черный



WA0340.VP046

Разделитель полки проволочной, серия 460

197×380 мм
В упаковке 10/60 шт.
Цвет: металлик, белый, черный



WA0341.VP000

Упор боковой

83×216 мм
В упаковке 10/120 шт.
Цвет: металлик, белый, черный



WA0342.VP000

Галстучница, серия 460

88×388×136 мм
В упаковке 10/30 шт.
Цвет: металлик, белый

Аксессуары полочной системы



WA0343.VP000

Вешало торцевое, серия 460

8×388×88 мм
В упаковке 10/60 шт.
Цвет: хром



WA0344.VP000

Вешало торцевое, серия 360

8×288×88 мм
В упаковке 10/80 шт.
Цвет: хром



WA0309.VS000

Крючки универсальные

23×32×80 мм
В комплекте 3 шт.
В упаковке 25/100 комп.
Цвет: металл, белый, черный



WA0308.VR000

Подвески штанги

36×45×75 мм
В комплекте 2 шт.
В упаковке 20/100 комп.
Цвет: металл, белый, черный

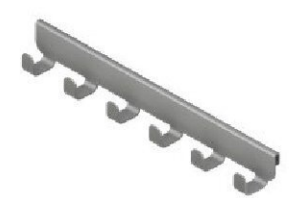

WA0349.VP036

Крючки боковые, серия 360

39×38×315 мм
В упаковке 6/60 шт.
Цвет: металл, белый, черный

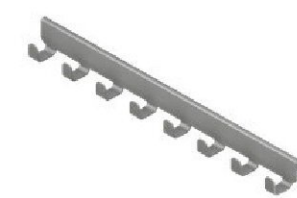

WA0349.VP046

Крючки боковые, серия 460

39×38×416 мм
В упаковке 6/60 шт.
Цвет: металл, белый, черный



WA0348.VP036

Полка боковая, серия 360

86×41×316 мм
В упаковке 6/36 шт.
Цвет: металл, белый, черный



WA0348.VP046

Полка боковая, серия 460

86×41×418 мм
В упаковке 6/36 шт.
Цвет: металл, белый, черный



WA0318.VP036

Заглушка-планка полки проволочной, серия 360

18×306×19 мм
В упаковке 20/100 шт.
Цвет: металл, белый, черный



WA0318.VP046

Заглушка-планка полки проволочной, серия 460

18×410×19 мм
В упаковке 20/100 шт.
Цвет: металл, белый, черный



WA0318.VP054

Заглушка-планка полки проволочной, серия 540

18×499×19 мм
В упаковке 20/100 шт.
Цвет: металл, белый, черный



WA0304.VP055

Полка для обуви 1-ярусная, L=550

503×208×96 мм
В упаковке 1/10 шт.
Цвет: металл, белый, черный



WA0645.VR036

Разделители полки-корзины, серия 360, бесцветный

11×333×96 мм
В комплекте 2 шт.
В упаковке 40 комплектов



WA0635.VR046

Разделители полки-корзины, серия 460, бесцветный

11×435×96 мм
В комплекте 2 шт.
В упаковке 40 комплектов

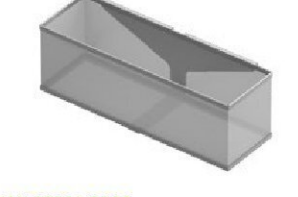

WA0358.VP000

Корзина навесная

134×424×142 мм
В упаковке 12 шт.
Цвет: металл, белый, черный

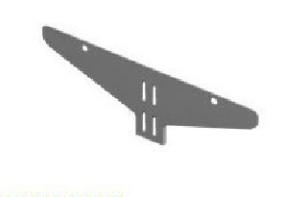

WA0351.VP000

Кронштейн для корзины навесной

В упаковке 12 шт.
Цвет: металл, белый, черный

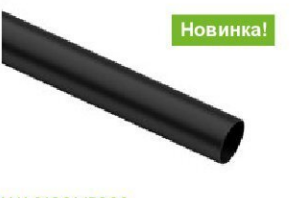

Новинка!

WA0180.VP200

Штанга круглая

Длина - 2000 мм
Цвет: черная
В упаковке 1/10 шт.



Новинка!

WA0026.VR000

Заглушки штанги, черный

20×25×20 мм
В компл. 2 шт.
В упаковке 50 шт.



WA0201.VR000

Заглушки штанги, хром

15×25×25 мм
В упаковке 50 шт.



WA0180.VP300

Штанга круглая, L=3000, хром

3000×25×25 мм
Толщина 1 мм
В упаковке 1/10 шт.

Аксессуары полочной системы



WA0357.VP060

Сушилка для белья, L=607

589×605×67 мм
Комплект: сушилка - 1 шт,
кронштейны - 2 шт. В упаковке 5 комп.
Цвет: металл, белый, черный

Дополнительное оборудование для полок из ЛДСП (МДФ)



WA0310.VS000

Скобы соединительные полок ЛДСП

45×12×15 мм
В комплекте 6 шт. + 12 шурупов.
В упаковке 1/50/200 комп.
Цвет: металл, белый



WA0311.VS000

Фиксаторы полок ЛДСП

8×8×20 мм
В комплекте 10 шт.
В упаковке 50/200 шт.

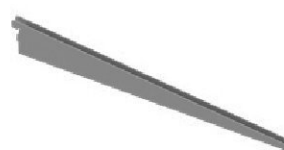

WA0336.VP049

Кронштейн полок ЛДСП, L=490

12×490×73 мм
В упаковке 1/40 шт.
Цвет: металл, белый, черный

Детали системы декор



WD0328.VP060

Полка стационарная

605×437×38 мм
В упаковке 1/5 шт.
Цвет: дерево темное/металлик



WD0329.VP060

Полка стационарная

605×437×38 мм
В упаковке 1/5 шт.
Цвет: дерево светлое/металлик



Новинка!

WD0375.VP060

Полка стационарная

605×437×38 мм
В упаковке 1/5 шт.
Цвет: дерево белое/белый

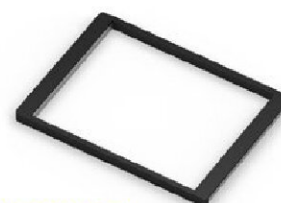

WD0300.VP060

Рамка для корзин выдвижная, серия 460, L=607

605×437×30 мм
В упаковке 1/5 шт.
Цвет: дерево темное/металлик



WD0301.VP060

Рамка для корзин выдвижная, серия 460, L=607

613×437×30 мм
В упаковке 1/5 шт.
Цвет: дерево светлое/металлик
дерево светлое/белый



WD0380.VP060

Полка для аксессуаров с доводчиком, серия 460, L=607

605×442×82 мм
В упаковке 1/3 шт.
Цвет: дерево темное/металлик

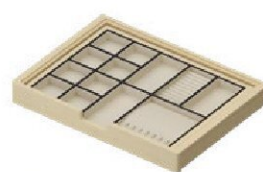

WD0381.VP060

Полка для аксессуаров с доводчиком, серия 460, L=607

605×442×82 мм
В упаковке 1/3 шт.
Цвет: дерево светлое/металлик

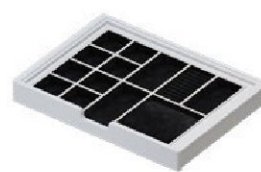

WD0376.VP060

Полка для аксессуаров с доводчиком, серия 460, L=607

605×442×82 мм
В упаковке 1/3 шт.
Цвет: дерево белое/белый

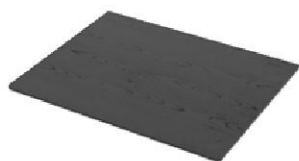

WD0382.VP000

Крышка полки для аксессуаров

561×412×6 мм
В упаковке 1/3 шт.
Цвет: дерево темное



WD0383.VP000

Крышка полки для аксессуаров

561×412×6 мм
В упаковке 1/3 шт.
Цвет: дерево светлое



Новинка!

WD0377.VP000

Крышка полки для аксессуаров

561×412×6 мм
В упаковке 1/3 шт.
Цвет: дерево белое



WD0384.VP000

Крышка полки для аксессуаров, стекло

561×412×5 мм
В упаковке 1/3 шт.

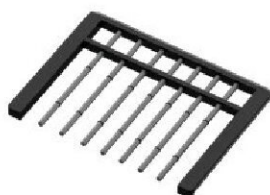

WD0302.VP060

Вешалка для брюк выдвижная, серия 460, L=607

598×437×30 мм
В упаковке 1/5 шт.
Цвет: дерево темное/металлик
дерево темное/белый



WD0303.VP060

Вешалка для брюк выдвижная, серия 460, L=607

598×437×30 мм
В упаковке 1/5 шт.
Цвет: дерево светлое/металлик
дерево светлое/белый

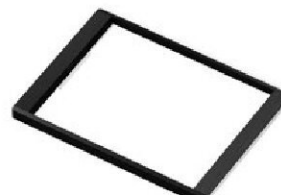

WD0360.VP060

Рамка для корзин с доводчиком, серия 460, L=607

598×437×30 мм
В упаковке 1/5 шт.
Цвет: дерево темное/металлик
дерево темное/черный



WD0361.VP060

Рамка для корзин с доводчиком, серия 460, L=607

598×437×30 мм
В упаковке 1/5 шт.
Цвет: дерево светлое/металлик
дерево светлое/белый
дерево светлое/черный



Новинка!

WD0372.VP060

Рамка для корзин с доводчиком, серия 460, L=607

598×437×30 мм
В упаковке 1/5 шт.
Цвет: дерево белое/белый



WD0362.VP060

Вешалка для броек с доводчиком, серия 460, L=607

598×437×30 мм
В упаковке 1/5 шт.
Цвет: дерево темное/металлик
дерево темное/черный



WD0363.VP060

Вешалка для броек с доводчиком, серия 460, L=607

598×437×30 мм
В упаковке 1/5 шт.
Цвет: дерево светлое/металлик
дерево светлое/черный



WD0373.VP060

Вешалка для броек с доводчиком, серия 460, L=607

598×437×30 мм
В упаковке 1/5 шт.
Цвет: дерево белое/белый



WD0734.VR046

Разделители полки-корзины, серия 460

10×428×88 мм
В комплекте 2 шт.
В упаковке 1/10 комп.
Цвет: дерево темное



WD0735.VR046

Разделители полки-корзины, серия 460

10×428×88 мм
В комплекте 2 шт.
В упаковке 1/10 комп.
Цвет: дерево светлое



WD0744.VR036

Разделитель полки-корзины, серия 360

10×324×90 мм
В комплекте 2 шт.
В упаковке 1/10 комп.
Цвет: дерево темное



WD0745.VR036

Разделитель полки-корзины, серия 360

10×324×90 мм
В комплекте 2 шт.
В упаковке 1/10 комп.
Цвет: дерево светлое



Новинка!

WD0379.VR036

Разделители полки-корзины, серия 460

10×428×88 мм
В комплекте 2 шт.
В упаковке 1/10 комп.
Цвет: дерево белое



Новинка!

WD0378.VR046

Разделители полки-корзины, серия 360

10×324×88 мм
В комплекте 2 шт.
В упаковке 1/10 комп.
Цвет: дерево белое

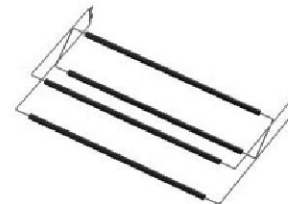

WD0305.VP060

Полка для обуви 2-ярусная, L=607

618×352×77 мм
В упаковке 1/8 шт.
Цвет: дерево темное/металлик

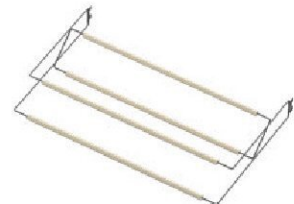

WD0306.VP060

Полка для обуви 2-ярусная, L=607

618×352×77 мм
В упаковке 1/8 шт.
Цвет: дерево светлое/металлик
дерево светлое/белый



WD0324.VP060

Планка-декор для полки проволочной, L=607

604×30×30 мм
В упаковке 1/20 шт.
Цвет: дерево темное



WD0325.VP060

Планка-декор для полки проволочной, L=607

604×30×30 мм
В упаковке 1/20 шт.
Цвет: дерево светлое



Новинка!

WD0374.VP060

Планка-декор для полки проволочной, L=607

604×30×30 мм
В упаковке 1/20 шт.
Цвет: дерево белое

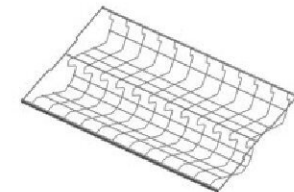

WA0352.VP060

Обувница 2-ярусная стационарная, серия 460, L=607

608×405×96 мм
В упаковке 1/5 шт.
Цвет: металл, белый, черный



WA0304.VP060

Полка для обуви 1-ярусная, L=607

600×208×96 мм
В упаковке 1/10 шт.
Цвет: металл, белый, черный

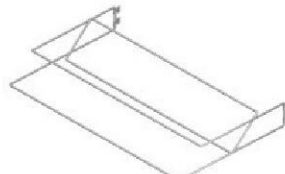

WA0350.VP060

Полка для обуви 2-ярусная, L=607

601×380×71 мм
В упаковке 1/10 шт.
Цвет: металл, белый, черный

Детали системы декор



Новинка!

WD0448.VP060

**Зеркало навесное,
L=607**

575×15×570 мм
В упаковке 5 шт.
Цвет:
дерево белое/белый



Новинка!

WD0447.VP060

**Зеркало навесное,
L=607**

575×15×570 мм
В упаковке 5 шт.
Цвет:
дерево светлое/белый



Новинка!

WD0447.VP060

**Зеркало навесное,
L=607**

575×15×570 мм
В упаковке 5 шт.
Цвет:
дерево светлое/металлик



Новинка!

WD0447.VP060

**Зеркало навесное,
L=607**

575×15×570 мм
В упаковке 5 шт.
Цвет:
дерево светлое/черный



Новинка!

WD0446.VP060

**Зеркало навесное,
L=607**

575×15×570 мм
В упаковке 5 шт.
Цвет:
дерево темное/металлик



Новинка!

WD0446.VP060

**Зеркало навесное,
L=607**

575×15×570 мм
В упаковке 5 шт.
Цвет:
дерево темное/черный



Новинка!

WD0443.VP060

**Полка под зеркало,
L=607**

605×116×32 мм
В упаковке 20 шт.
Цвет:
дерево темное



Новинка!

WD0444.VP060

**Полка под зеркало,
L=607**

605×116×32 мм
В упаковке 20 шт.
Цвет:
дерево светлое



Новинка!

WD0445.VP060

**Полка под зеркало,
L=607**

605×116×32 мм
В упаковке 20 шт.
Цвет:
дерево белое

Система проволочных полок, серия 540



WA0292.VP054

**Кронштейн полки
проволочной, серия 540**

12×515×72 мм
В упаковке 10/40 шт.
Цвет: металл, белый, черный



WA2978.VR054

**Заглушки кронштейна,
серия 540**

8×501×16 мм
В упаковке 50/200 шт.
Цвет: металл, белый, черный



WA0289.VP060

**Полка проволочная,
серия 540, L=607**

606×494×14 мм
В упаковке 6 шт.
Цвет: металл, белый, черный

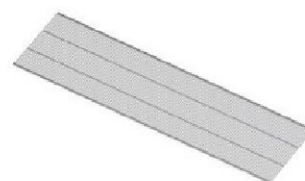

WA0289.VP182

**Полка проволочная,
серия 540, L=1823**

1823×494×14 мм
В упаковке 6 шт.
Цвет: металл, белый, черный

Максимально допустимые нагрузки на элементы системы

Рельс несущий	Длина 600 мм, 3 точки крепления**	195 кг
	Длина 1200 мм, 6 точек крепления**	390 кг
	Длина 1300 мм, 7 точек крепления**	455 кг
	Длина 2030 мм, 10 точек крепления**	650 кг
Направляющая настенная	Длина 1200 мм, 4 точки крепления**	260 кг
	Длина 2400 мм, 6 точек крепления**	650 кг

**Применяемые при монтаже метизы должны обеспечивать надежное крепление элементов системы к стене. Не рекомендуется использование саморезов размером менее 6×80мм, анкеров размером менее 6×60мм.

Максимально допустимые нагрузки на элементы системы

Наименование элемента системы	Максимальная распределенная нагрузка	Максимальная распределенная нагрузка при установке совместно со штангой
Вешало торцевое, хром	8 кг	-
Корзина мелкосетчатая, высота 85 мм	8 кг	-
Корзина мелкосетчатая, высота 185 мм	12 кг	-
Корзина мелкосетчатая, высота 285 мм	15 кг	-
Кронштейн	20 кг	-
Комплект боковых креплений для шкафа	40 кг	-
Полка проволочная, длина 550 мм	40 кг	25 кг
Полка проволочная, длина 607 мм	40 кг	25 кг
Полка проволочная, длина 900 мм	20 кг	15 кг
Полка проволочная, длина 1100 мм	60 кг***	35 кг***
Полка проволочная, длина 1823 мм	80 кг****	40 кг****
Полка-корзина проволочная, длина 550мм	40 кг	25 кг
Полка-корзина проволочная, длина 607 мм	40 кг	25 кг
Штанга 25 мм, хром, длина 600 мм	15 кг	-
Штанга 25 мм, хром, длина 1000 мм	25 кг	-
Штанга 25 мм, хром, длина 1200 мм	25 кг***	-
Штанга 25 мм, хром, длина 2000 мм	40 кг****	-

*** при установке на 3 кронштейна **** при установке на 4 кронштейна

Сборка стеллажа

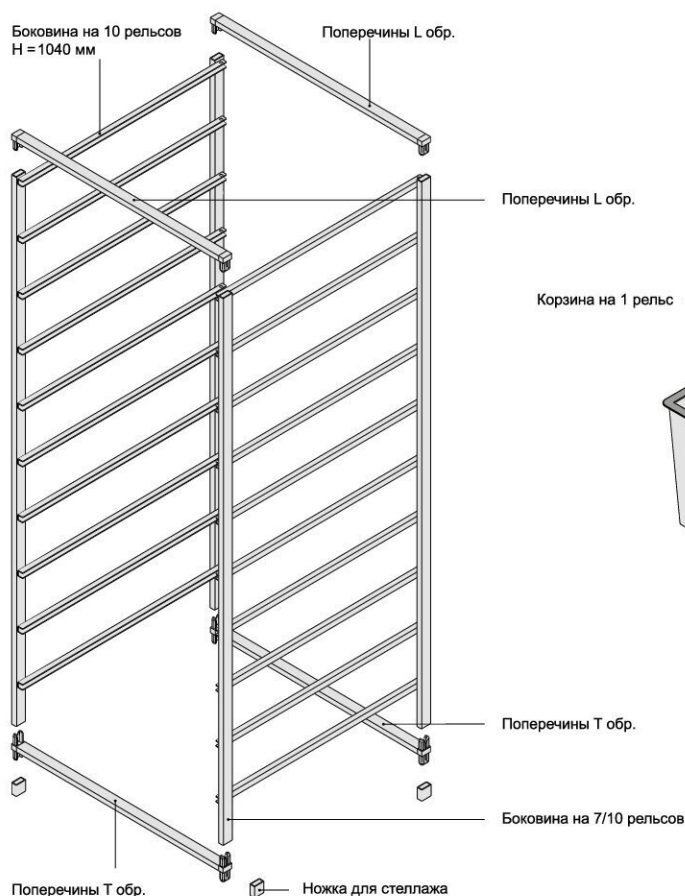

Установка корзин

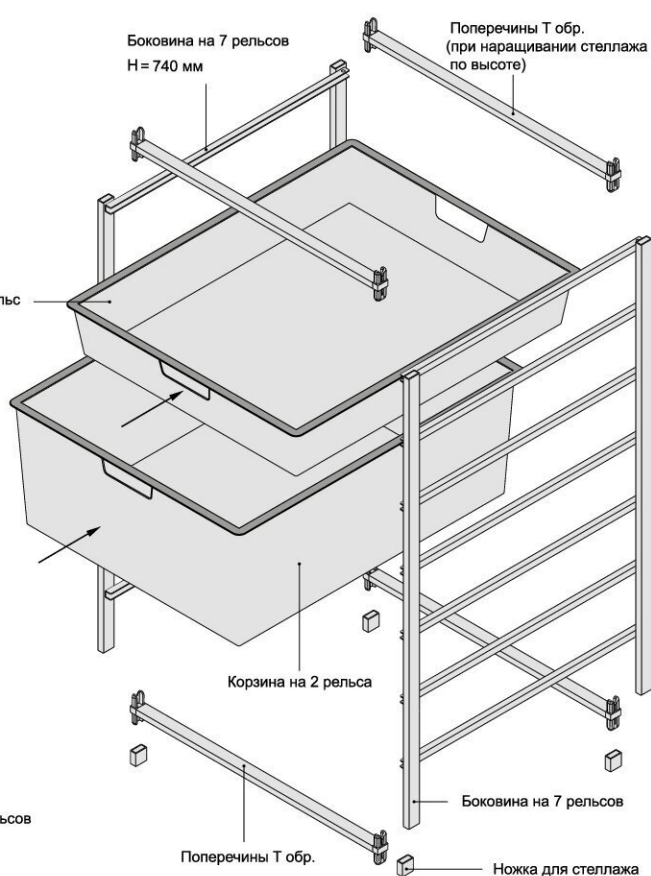

Установка кронштейна и полки в кронштейн

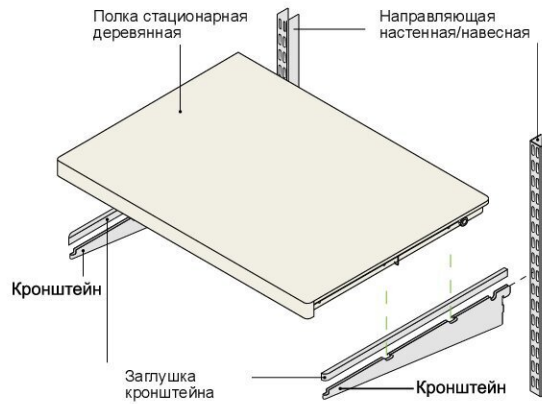

Установка декоративной заглушки на сетчатую полку



Сборка полки для обуви

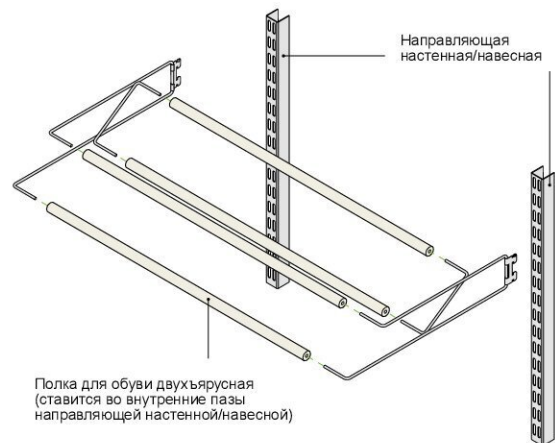

Основные технические характеристики

В качестве материала для производства используется конструкционная сталь в сочетании с древесиной и пластиком. Сталь обработана многофункциональным эпоксиднополиэфирным гибридным лакокрасочным порошковым покрытием, сочетающим в себе великолепный внешний вид, а также отличные защитные и функциональные свойства. Данное покрытие предназначено для продуктов внутреннего использования, такие как бытовые приборы, изделия из проволоки, металлическая мебель, фитинги и осветительные приборы. Оно экологично, не опасно для здоровья и пригодно для контакта с продуктами питания. Лакокрасочное покрытие деревянных изделий имеет аналогичные характеристики.

Максимальная нагрузка на одиночную навесную рельсу не должна превышать 250 кг. Способы и виды крепления несущей рельсы и настенных направляющих к стеновому материалу, должны соответствовать строительным нормам:

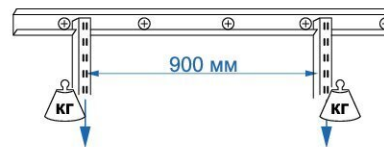

Стеновой материал	Максимальная нагрузка рядом с крайним шурупом	Максимальная нагрузка на несущий рельс в центральной ее части рядом с шурупом
Гипсовая плита, 13 мм	80 кг	110 кг
Двойная гипсовая плита, 26 мм	140 кг	180 кг
Древесностружечная плита, 12-16 мм	80 кг	110 кг
Дерево	130 кг	240 кг
Пенобетон	60 кг	130 кг
Кирпич	120 кг	230 кг
Бетон	150 кг	250 кг

Крепление полочной системы

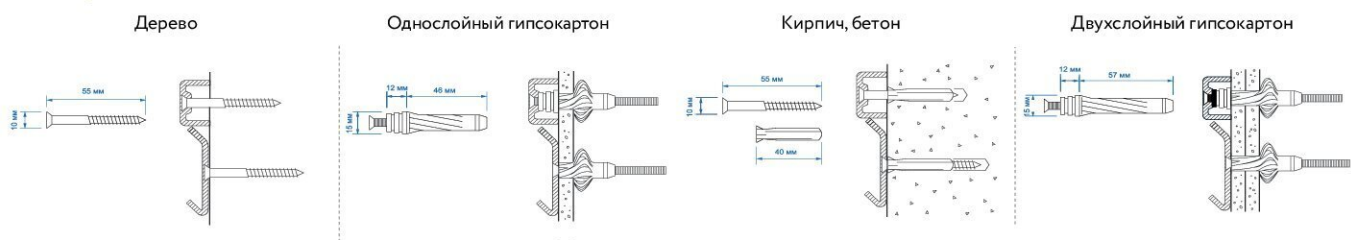

Навесные направляющие на концах рельса не рекомендуется располагать ближе, чем на 15 мм от его концов.

Стандартное расстояние между кронштейнами для полок по высоте составляет 420 мм.

Для обувницы необходимо пространство высотой около 250 мм (соответствующее 6 открытым пазам) для удобного хранения и доступа.

Корзина высотой в 85 мм, включая кронштейн, занимает три паза на навесных направляющих.

Корзина высотой в 185 мм, включая кронштейн, занимает шесть пазов на навесных направляющих.

Корзина высотой в 285 мм, включая кронштейн, занимает десять пазов на навесных направляющих.

Стационарная полка с кронштейном занимает три паза на навесных направляющих. Выдвижная брючница занимает три паза на навесных направляющих. Для висящих брюк обычно рассчитывают пространство примерно в 760 мм по высоте.

Расстояние между осями настенных направляющих при креплении к стеновому покрытию для установки сетчатых полок на 607 мм должно составлять 609,4 мм (рис. 1).

Для установки изделий на 550 мм это расстояние должно составлять 553,4 мм (рис. 2).

Если элементы системы 450 мм шириной, то расстояние между внутренними размерами направляющих 451,4 мм (рис. 3).



Рис. 1



Рис. 2

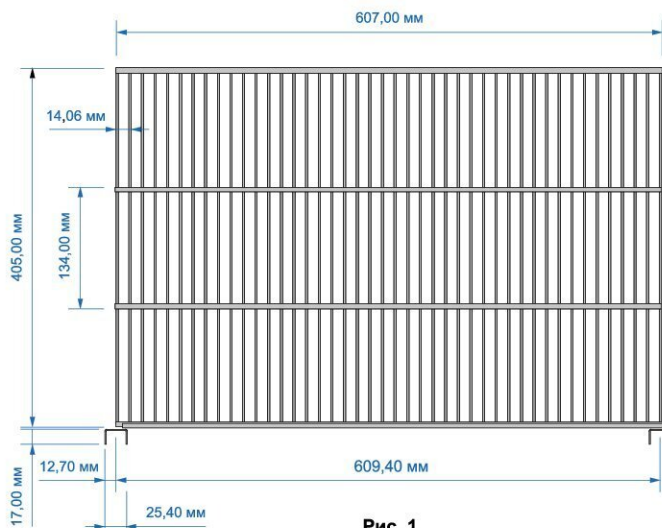

Рис. 3

По виду крепления к стене направляющие подразделяют на 2 вида:

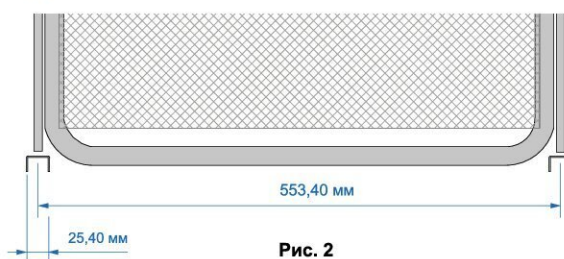
Навесная система (рис. 3)

Навесная направляющая имеет размер: 25 мм×25 мм (ширина×глубина).

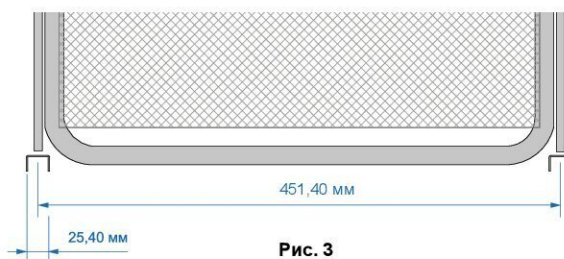
К стене крепится рельс, на который навешивается навесная направляющая. На рельсе отверстия располагаются через каждые 203 мм

Настенная система (рис. 4)

Настенная направляющая имеет размер: 25 мм×17 мм (ширина×глубина)

Настенные направляющие крепятся непосредственно к стене саморезами шагом 440 мм по высоте.

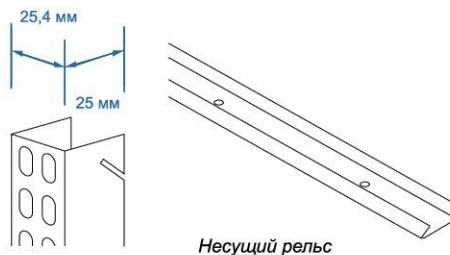

Несущий рельс

Рис. 3



Рис. 4



По своей функциональности данные системы не отличаются.

Выбор вида крепления зависит от пожеланий клиента. Настенная система подходит клиентам, которые готовы к тому, что их стены будут просверлены по всей длине настенной направляющей. Чаще данную систему предлагают для мансард, дач из бруса. В случае, если настенную направляющую не предполагается использовать по всей длине, её можно распилить на несколько частей и использовать для создания дополнительных секций, например сделать антресоль и др.

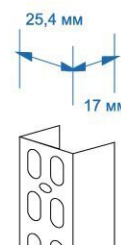

Новинка!

Гардеробная система 450

Новые функциональные элементы для Гардеробной системы шириной 450 мм позволяют более гибко организовать пространство на основе Гардеробной системы ARISTO, что особенно актуально для планирования небольших помещений или комнат с нестандартными стенами. Гардеробная ARISTO шириной 450 мм придаст ощущение порядка, сделает удобным хранение одежды, обуви, мелочей. Навесные модули освободят место, позволят аккуратно расположить множество вещей, помогут достигнуть эффекта визуального расширения пространства.

Преимущества:

- для гардероба из двух секций будет достаточно 0.5 кв. м.;
- подходит для малогабаритного пространства;
- идеально для узких проемов;
- беспроектный прием для небольших квартир;
- высокое качество покрытия, которое устойчиво к механическим воздействиям;
- мобильность элементов, легко перемещать и транспортировать;
- легкая самостоятельная сборка;
- стильный современный дизайн;
- коллекции классик и декор;
- совместимы со всеми действующими элементами ГСА.

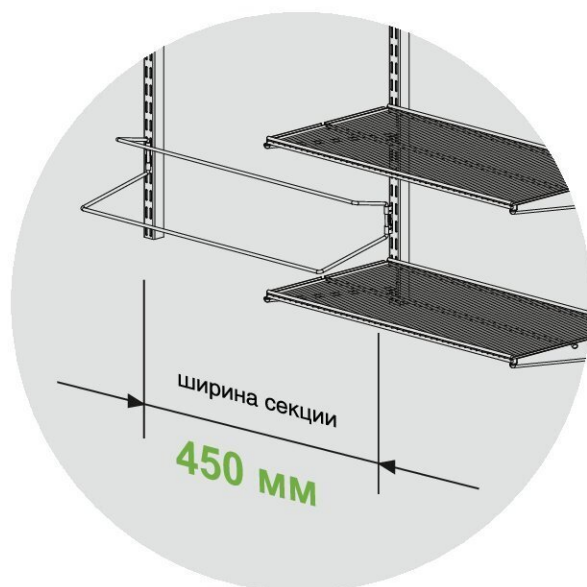

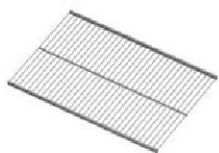

WA0287.VP045

Полка проволочная, серия 360, L=450

450x305x14 мм
В упаковке 1/6 шт.
Цвет: металлик, белый, черный



WA0288.VP045

Полка проволочная, серия 460, L=450

450x405x14 мм
В упаковке 1/6 шт.
Цвет: металлик, белый, черный

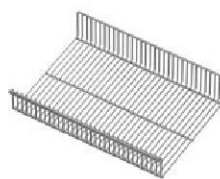

WA0345.VP045

Полка корзина проволочная, серия 360, L=450

450x335x95 мм
В упаковке 1/6 шт.
Цвет: металлик, белый, черный

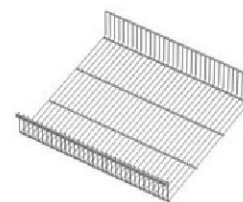

WA0335.VP045

Полка проволочная, серия 460, L=450

450x437x95 мм
В упаковке 1/6 шт.
Цвет: металлик, белый, черный



WA0391.VP008

Корзина мелкосетчатая 85 мм

369x427x85 мм
В упаковке 1/10 комп.
Цвет: металлик, белый, черный



WA0392.VP018

Корзина мелкосетчатая 185 мм

369x427x185 мм
В упаковке 1/10 комп.
Цвет: металлик, белый, черный

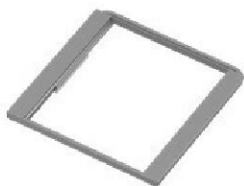

WA0390.VP045

Рамка для корзин с доводчиком, серия 460, L=450

450x444x48 мм
В упаковке 1/5 комп.
Цвет: металлик, белый, черный



WA0393.VP045

Вешалка для брюк выдвижная с доводчиком, серия 460, L=450

450x442x48 мм
В упаковке 1/5 комп.
Цвет: металлик, белый, черный

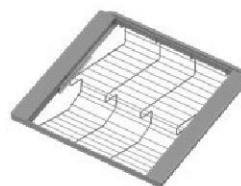

WA0394.VP045

Обувница 2-ярусная выдвижная с доводчиком, серия 460, L=450

450x442x107 мм
В упаковке 1/5 шт.
Цвет: металлик, белый, черный

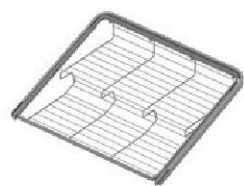

WA0412.VP045

Обувница 2-ярусная выдвижная, серия 460, L=450

438x433x93 мм
В упаковке 1/5 шт.
Цвет: металлик, белый, черный

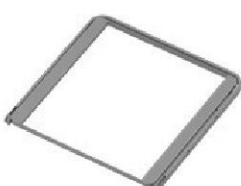

WA0389.VP045

Рамка для корзин выдвижная, серия 460, L=450

438x431x23 мм
В упаковке 1/5 шт.
Цвет: металлик, белый, черный



WA0410.VP045

Вешалка для брюк выдвижная, серия 460, L=450

438x434x23 мм
В упаковке 1/5 шт.
Цвет: металлик, белый, черный

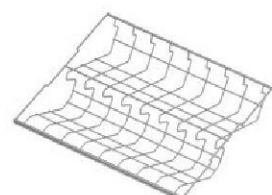

WA0352.VP045

Обувница 2-ярусная стационарная, серия 460, L=450

450x405x96 мм
В упаковке 1/5 комп.
Цвет: металлик, белый, черный

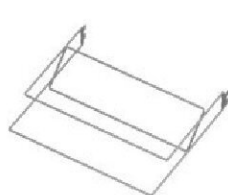

WA0395.VP045

Полка для обуви 2-ярусная проволочная, L=450

442x380x71 мм
В упаковке 1/10 комп.
Цвет: металлик, белый, черный

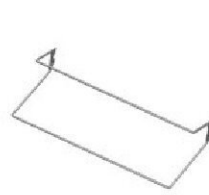

WA0396.VP045

Полка для обуви 1-ярусная проволочная, L=450

442x208x96 мм
В упаковке 1/10 шт.
Цвет: металлик, белый, черный

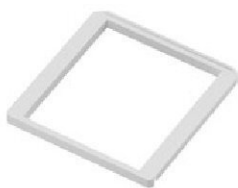

WD0416.VP045

**Рамка для корзин
выдвижная, серия 460, L=450**

447x450x35 мм
В упаковке 1/5 шт.
Цвет:
дерево белое/белый



WD0415.VP045

**Рамка для корзин
выдвижная, серия 460, L=450**

447x450x35 мм
В упаковке 1/5 шт.
Цвет:
дерево светлое/металлик
дерево светлое/белый
дерево светлое/черный

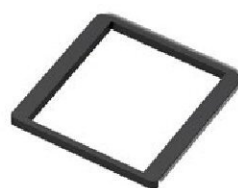

WD0414.VP045

**Рамка для корзин
выдвижная, серия 460, L=450**

447x450x35 мм
В упаковке 1/5 шт.
Цвет:
дерево темное/металлик
дерево темное/черный



WD0419.VP045

**Вешалка для брюк
выдвижная, серия 460, L=450**

447x450x35 мм
В упаковке 1/5 шт.
Цвет:
дерево белое/белый



WD0418.VP045

**Вешалка для брюк
выдвижная, серия 460, L=450**

447x450x35 мм
В упаковке 1/5 шт.
Цвет:
дерево светлое/металлик
дерево светлое/белый
дерево светлое/черный



WD0417.VP045

**Вешалка для брюк
выдвижная, серия 460, L=450**

447x450x35 мм
В упаковке 1/5 шт.
Цвет:
дерево темное/металлик
дерево темное/черный



WD0407.VP045

**Рамка для корзин с
доводчиком, серия 460, L=450**

450x455x51 мм
В упаковке 1/5 шт.
Цвет:
дерево темное/металлик
дерево темное/черный



WD0408.VP045

**Рамка для корзин с
доводчиком, серия 460, L=450**

450x455x51 мм
В упаковке 1/5 шт.
Цвет:
дерево светлое/металлик
дерево светлое/белый
дерево светлое/черный



WD0403.VP045

**Вешалка для брюк с
доводчиком, серия 460, L=450**

450x455x51 мм
В упаковке 1/5 шт.
Цвет:
дерево белое/белый



WD0402.VP045

**Вешалка для брюк с
доводчиком, серия 460, L=450**

450x455x51 мм
В упаковке 1/5 шт.
Цвет:
дерево светлое/металлик
дерево светлое/белый
дерево светлое/черный



WD0401.VP045

**Вешалка для брюк с
доводчиком, серия 460, L=450**

450x455x51 мм
В упаковке 1/5 шт.
Цвет:
дерево темное/металлик
дерево темное/черный



WD0406.VP045

**Полка стационарная,
серия 460, L=450**

449x441x32 мм
В упаковке 1/5 шт.
Цвет:
дерево белое/белый



WD0405.VP045

**Полка стационарная,
серия 460, L=450**

449x441x32 мм
В упаковке 1/5 шт.
Цвет:
дерево светлое/металлик

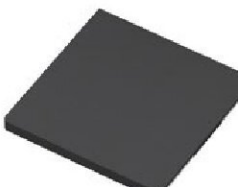

WD0404.VP045

**Полка стационарная,
серия 460, L=450**

449x441x32 мм
В упаковке 1/5 шт.
Цвет:
дерево темное/металлик

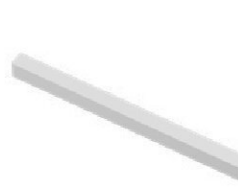

WD0400.VP045

**Планка-декор для полки
проволочной, L=450**

449x32x32 мм
В упаковке 1/20 шт.
Цвет:
дерево белое



WD0399.VP045

**Планка-декор для полки
проволочной, L=450**

449x32x32 мм
В упаковке 1/20 шт.
Цвет:
дерево светлое



WD0398.VP045

**Планка-декор для полки
проволочной, L=450**

449x32x32 мм
В упаковке 1/20 шт.
Цвет:
дерево темное

Установка крепления бокового

Боковое крепление устанавливается на стенки из ЛДСП толщиной от 16 мм.

При установке на выбранной стене, выставив крепление по уровню, необходимо провести разметку всех отверстий.

Далее, выбрав один из видов крепежа, произвести установку крепления (крепеж в комплект не входит).

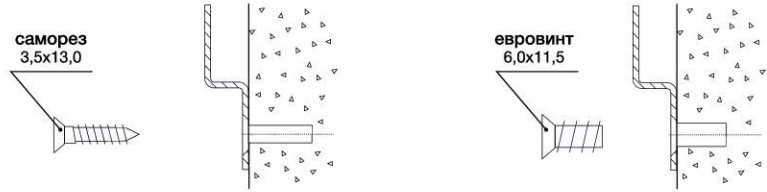

Крепления боковые. Серия 360 (WA0353.VR036)

Установка крепления. Ширина секции

Ширина секции		
Элемент	Ширина секции	Рисунок
Элементы серии 360, L=450	457 мм	
Элементы серии 360, L=607	614 мм	
Полки нестандартной длины: Min L= 242 мм Max L= 900 мм	от 250 мм (L полки = 242 мм) до 908 мм (L полки = 900 мм)	

Шаг для изменения ширины проема 14 мм.

Установка крепления. Глубина секции

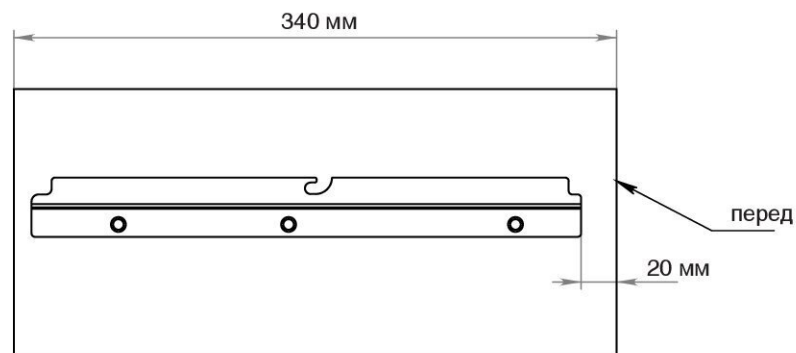

Чертеж элемента

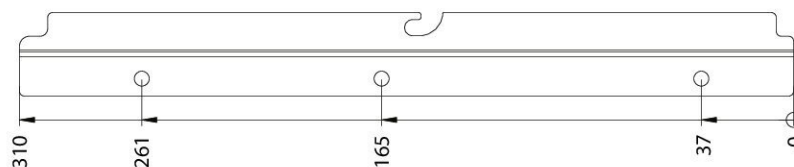

В таблице указаны минимальные размеры отступов.

Установка крепления. Ширина секции

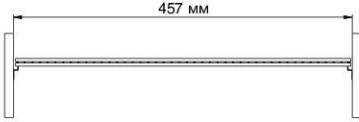
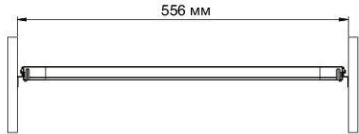
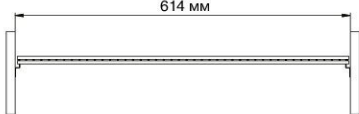
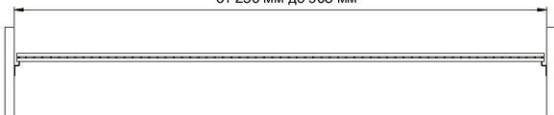
Ширина секции		
Элемент	Ширина секции	Рисунок
Элементы серии 460, L=450	457 мм	
Элементы серии 460, L=550	556 мм	
Элементы серии 460, L=607	614 мм	
Полки нестандартной длины: Min L= 242 мм Max L= 900 мм	от 250 мм (L полки = 242 мм) до 908 мм (L полки = 900 мм)	

Шаг для изменения ширины проема 14 мм.

Установка крепления. Глубина секции

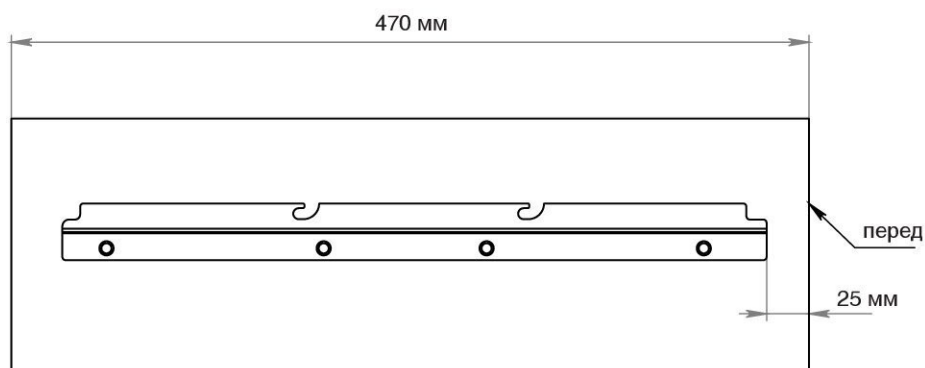

Чертеж элемента

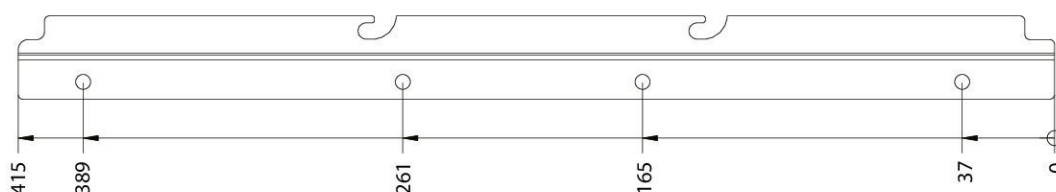

Установка крепления. Ширина секции

Ширина секции		
Элемент	Ширина секции	Рисунок
Элементы серии 540, L=607	614 мм	
Полки нестандартной длины: Min L= 242 мм Max L= 900 мм	от 250 мм (L полки = 242 мм) до 908 мм (L полки = 900 мм)	

Шаг для изменения ширины проема 14 мм.

Установка крепления. Глубина секции

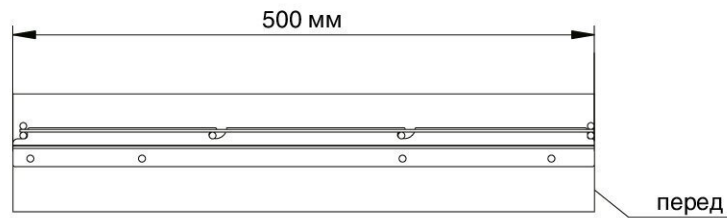

Чертеж элемента

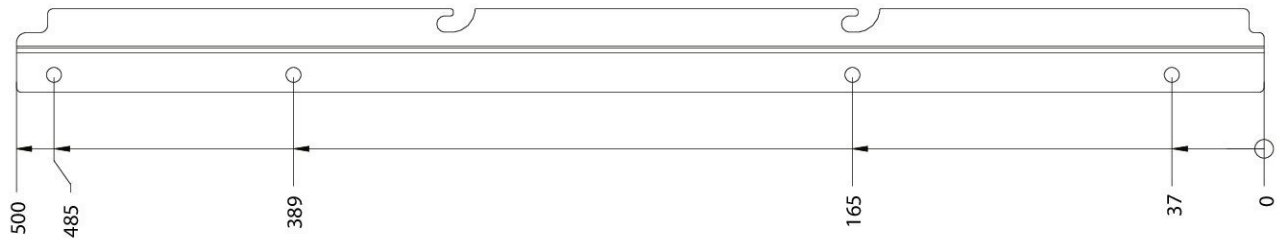

Элементы для установки

Элементы для установки на полку	
Элемент	Артикул
Разделитель полки проволочной, серия 460	WA0340.VP046
Галстучница, серия 460	WA0342.VP000
Вешало торцевое, серия 460	WA0343.VP000
Вешало торцевое, серия 360	WA0344.VP000
Крючки универсальные	WA0309.VS000
Разделители полки-корзины, серия 360, бесцветный	WA0645.VR036

Элементы для установки на полку	
Элемент	Артикул
Разделители полки-корзины, серия 460, бесцветный	WA0635.VR046
Разделители полки-корзины, серия 460, дерево светлое	WD0735.VR046
Разделители полки-корзины, серия 460, дерево темное	WD0734.VR046
Разделители полки-корзины, серия 360, дерево светлое	WD0745.VR036
Разделители полки-корзины, серия 360, дерево темное	WD0744.VR036



В таблице указаны минимальные размеры отступов.

Что надо знать при проектировании гардеробной системы ARISTO

При получении от клиента размеров его помещения, и выяснив его потребности, необходимо помнить:

Если выбрана система «Декор», шаг между направляющими 609,4 мм, точный размер по внутренним краям направляющих 584 мм.

Если есть выдвижные элементы в системе «Классик», (выдвижные корзины в металлических рамках 550 мм, выдвижные брючницы, выдвижная полка 2-ярусная), расстояние между внутренними размерами направляющих 528 мм.

Если элементы системы 450 шириной, то расстояние между внутренними размерами направляющих 426 мм.

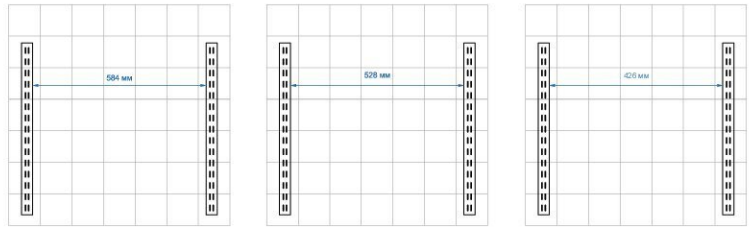

Необходимо помнить

- Сетчатые полки, навесные, настенные направляющие можно уменьшить до необходимого размера, отпилить часть элемента.
- Система «Декор» имеет шаг 609,4 мм между центром направляющих.
- Стандартное расстояние между кронштейнами для полок по высоте составляет 420 мм, но можно менять в зависимости от пожеланий клиента.
- Для обувницы необходимо пространство высотой около 250 мм (соответствующее шести открытым пазам) для удобного хранения и доступа.
- Корзина высотой в 85 мм, включая кронштейн, занимает три паза на навесных направляющих.
- Корзина высотой в 185 мм, включая кронштейн, занимает шесть пазов на навесных направляющих.
- Корзина высотой в 285 мм, включая кронштейн, занимает десять пазов на навесных направляющих.
- Выдвижная полка для одежды с кронштейном занимает три паза на навесных направляющих.
- Полка для одежды с кронштейном занимает три паза на навесных направляющих.
- Выдвижная брючница занимает три паза на навесных направляющих.
- Для брюк обычно рассчитывают пространство примерно в 760 мм по высоте.
- Расстояние между осями настенных направляющих при креплении к стеновому покрытию для установки сетчатых полок на 607 мм должно составлять 609,4 мм.

Рекомендуемый расчет высоты под штанги:

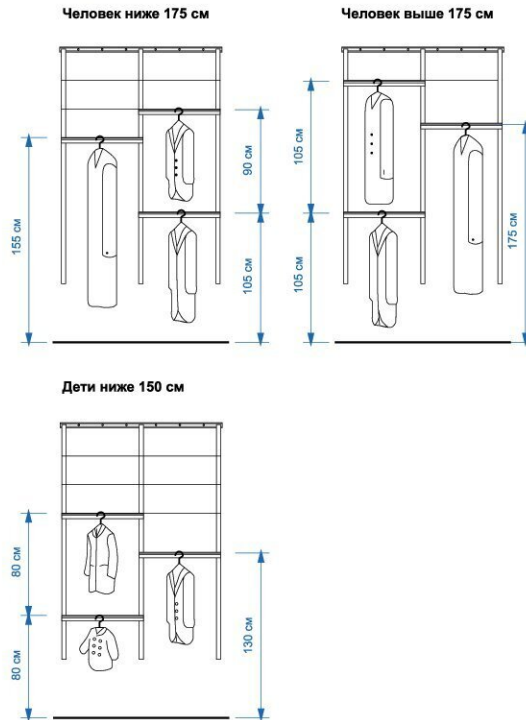

Установка полки из ЛДСП (МДФ)

- 1 Установить кронштейны для меламиновых полок в технологические пазы настенных или навесных направляющих (рис.1);
- 2 Вставить в паз кронштейна соединительные скобы (рис. 2);
- 3 Приложить сверху меламиновую полку
- 4 Расположить в последовательности сборки полки согласно произведенных разметок (рис. 4);
- 5 Установить фиксаторы полок в намеченных положениях (рис.5);
- 6 Соединить соседние полки скобами (рис.6);
- 7 Установить полки на кронштейны так, чтобы фиксаторы и соединительные скобы четко входили в технологические пазы кронштейнов (рис.7).

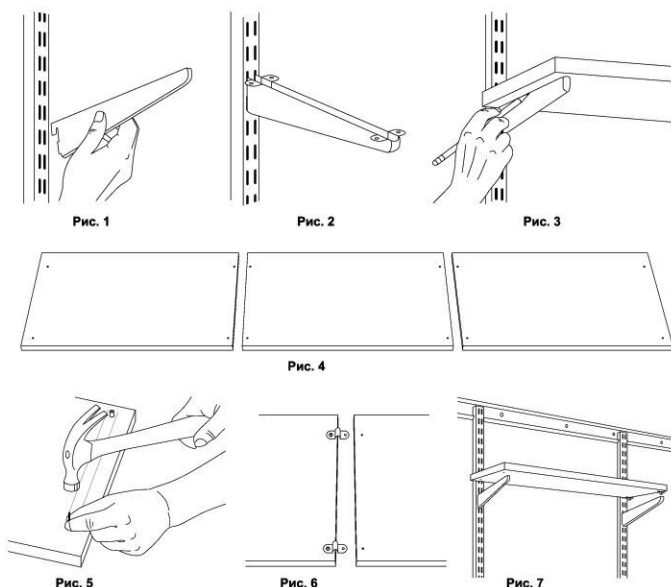

Сборка тумбы

Тумба глубиной 470 мм
Изготовлена из ЛДСП

