



Лестница стандартная ЛС-07м
Паспорт

1. ОБЩИЕ УКАЗАНИЯ

1.1. Лестница ЛС-07м (далее по тексту - «лестница») предназначена для эксплуатации в загородных домах, двухуровневых квартирах, дачах. Допускается хранение разобранной лестницы в таре в сухом неотапливаемом помещении.

2. ТЕХНИЧЕСКИЕ ХАРАКТЕРИСТИКИ

№ п.п.	Параметры	Модель лестницы				
		ЛС-07м/1	ЛС-07м/2	ЛС-07м/3	ЛС-07м/4	ЛС-07м/5
2.1	Модификации лестницы	левая (Л) и правая (П)				
2.2	Высота подъема, мм (от уровня пола нижнего этажа до уровня пола верхнего этажа) *	2730-2940	2940-3150	2730-2940	2730-2940	2940-3150
2.3	Число ступеней	13	14	13	13	14
2.4	Количество подъемов	13-14	14-15	13-14	13-14	14-15
2.5	Высота шага ступеней, мм	210				
2.6	Толщина ступеней, мм	40				
2.7	Максимально допустимая статическая нагрузка на одну ступень	200				
2.8	Габариты лестницы в плане *, мм	895x2490	1150x2490	1150x2310	1360x2130	1360x2310
2.9	Минимальные размеры требуемого прямоугольного отверстия в перекрытии верхнего этажа, мм	870x2490	870x2490	870x2310	870x2310	870x2310

*ПРИМЕЧАНИЕ: увеличение высоты подъема лестницы достигается добавлением подиума, точная подгонка подъема по высоте – за счет изменения размера верхнего шага.

В соответствии с «Номенклатурой продукции и услуг (работ), в отношении которых законодательными актами Российской Федерации предусмотрена их обязательная сертификация» и «Номенклатурой продукции, соответствие которой может быть подтверждено декларацией о соответствии» деревянные детали лестниц (код ОКП 536170) не подлежат обязательному подтверждению их соответствия обязательным требованиям государственных стандартов.

Лестница поставляется в разобранном виде

Готовые серийные лестницы

3. РЕКОМЕНДАЦИИ ПО СБОРКЕ

- 3.1. Сборку должны производить не менее двух человек.
- 3.2. Для сборки вам понадобятся: молоток, комплект гаечных ключей, отвертка-шуруповерт, герметик силиконовый (в комплект поставки не входят)
- 3.3. Последовательность сборки лестницы приведена на рис. 1 - 5.
- 3.4. Номера позиций на рисунках соответствуют номерам позиций табл. 1.
- 3.5. Для увеличения срока службы лестницы рекомендуется покрыть деревянные детали лестницы лакокрасочным покрытием до сборки.
- 3.6. Во избежание трения между деревянными деталями лестницы и возникновения скрипа, при сборке необходимо промазывать места их соприкосновения тонким слоем силиконового герметика.
- 3.7. Окончательную затяжку резьбовых соединений, саморезов производить после полной сборки лестницы.

4. ГАРАНТИЙНЫЕ ОБЯЗАТЕЛЬСТВА

4.1. Изготовитель гарантирует сохранение потребительских качеств лестницы в течение 12 месяцев со дня её продажи при соблюдении условий её хранения и эксплуатации:

- Температуру воздуха рекомендуется поддерживать в пределах 18-24С°.
- Относительная влажность должна быть 56±10%.

Данные требования зафиксированы в Российских ГОСТах и СНиПах.









4.2 Условия гарантии:

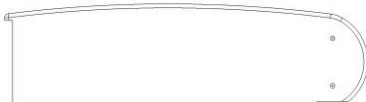

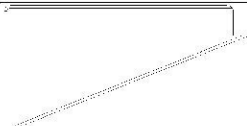
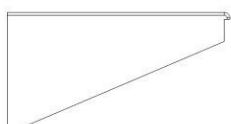
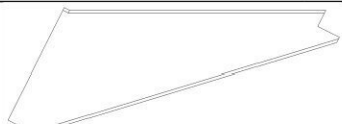





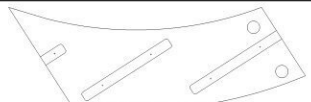
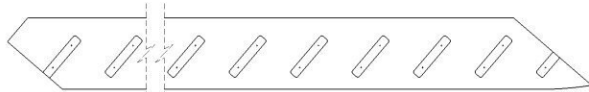
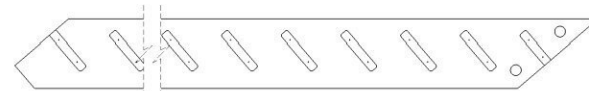

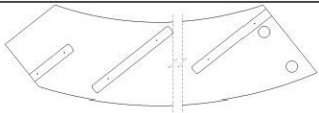
1. Сборку лестницы производить согласно инструкции по сборке лестницы;
2. Гарантия включает выполнение ремонтных работ и замену дефектных деталей лестницы.
3. Настоящая гарантия не распространяется на периодическое обслуживание и ремонт лестницы, или замену деталей лестницы в связи с их естественным износом.
4. Изделие снимается с гарантийного обслуживания в следующих случаях:
 - наличие механических повреждений на лестнице;
 - при нахождении изделия (лестницы) под воздействием резких перепадов температуры, в т. ч. в помещении, где оно установлено;
 - при нахождении изделия (лестницы) в непосредственной близости от огня и отопительных приборов;
 - при условии повышенной влажности помещения;
 - ущерб в результате ошибочных действий потребителя;
 - ущерб или утеря изделия (лестницы) в следствии обстоятельств непреодолимой силы (стихия, пожар, молния и т. п.) несчастных случаев и т. п.
 - ущерб, вызванный попаданием на изделия (лестницу) посторонних предметов, жидкостей;
 - при наличии следов постороннего вмешательства или выполнения ремонта самостоятельно;
 - ущерб в результате транспортировки самовывозом.
5. Настоящая гарантия не ущемляет законных прав потребителя, предоставленных ему действующим законодательством страны и прав потребителя по отношению к дилеру, возникающих из заключенного между ними договора купли-продажи.

Завод изготовитель постоянно работает над усовершенствованием своей продукции, направленным на улучшение дизайна и эксплуатационных характеристик выпускаемых изделий. Поэтому в конструкции изделия могут быть внесены незначительные изменения, не отраженные в данном документе и не влияющие на эксплуатационные характеристики изделия.











5. КОМПЛЕКТНОСТЬ ПОСТАВКИ

Таблица 1

№п/п	Наименование	Общий вид*	Количество				
			Модель лестницы				
			1	2	3	4	5
1.1	Ступень 1.1		—	—	—	1	1
1.2	Ступень 1.2	 ЛС-07м/2 ЛС-07м/3	—	1	1	—	—
		 ЛС-07м/4 ЛС-07м/5	—	—	—	1	1
1.3	Ступень 1.3	 ЛС-07м/1	1	—	—	—	—
		 ЛС-07м/2 ЛС-07м/3 ЛС-07м/4 ЛС-07м/5	—	1	1	1	1
1.4	Ступень 1.4		1	1	1	1	1
1.5	Ступень 1.5		1	1	1	1	1
1.6	Ступень 1.6		1	1	1	1	1
1.7	Ступень 1.7		1	1	1	1	1
1.8	Ступень 1.8		7	7	6	5	6
1.9	Ступень 1.9		1	1	1	1	1
2.1	Тетива 2.1		1	1	1	1	1
2.2	Тетива 2.2		1	1	1	1	1
2.3	Тетива 2.3		1	1	1	1	1

2.4	Тетива 2.4		1	1	1	1	1
2.5	Косоур 2.5		—	1	1	—	—
			—	—	—	1	1
3.1	Столб 3.1		1	1	1	1	1
3.2	Столб 3.2		1	1	1	1	1
3.3	Столб 3.3		1	1	1	1	1
4.1	Подпоручень 4.1		1	1	1	1	1
4.2	Поручень 4.2		1	1	1	1	1
5	Балясина 5.1		7	7	6	5	6
6	Подбалясина 6.1		1	1	1	1	1
8.1	Заглушка D12		54	60	56	55	60
8.2	Заглушка D50		11	11	11	11	11
8.1	Саморез 80		44	50	46	47	48
8.2	Саморез 100		6	8	8	8	8
8.3	Саморез 40		22	22	20	16	20
9.1	Шкант		8	10	10	10	10
10	Болт сантехнический		7	7	7	7	7
11	Шпилька		2	2	2	2	2
12	Гайка M10		11	11	11	11	11
13	Шайба M10		11	11	11	11	11

Дополнительные элементы для комплектации лестниц с подступенками

7.1	Подступенок 7.1		—	—	—	1	1
7.2	Подступенок 7.2	 ЛС-07м/2 ЛС-07м/3	—	1	1	—	—
		 ЛС-07м/4 ЛС-07м/5	—	—	—	1	1
7.3	Подступенок 7.3	 ЛС-07м/1	1	—	—	—	—
		 ЛС-07м/2 ЛС-07м/3	—	1	1	—	—
		 ЛС-07м/4 ЛС-07м/5	—	—	—	1	1
7.4	Подступенок 7.4		1	1	1	1	1
7.5	Подступенок 7.5		1	1	1	1	1
7.6	Подступенок 7.6		1	1	1	1	1
7.7	Подступенок 7.7		9	9	8	7	8
8.3	Саморез 40		30	32	32	34	34

6. ОБЩИЙ ВИД

1. ЛС-07м/1
Без подступенок

С подступенками

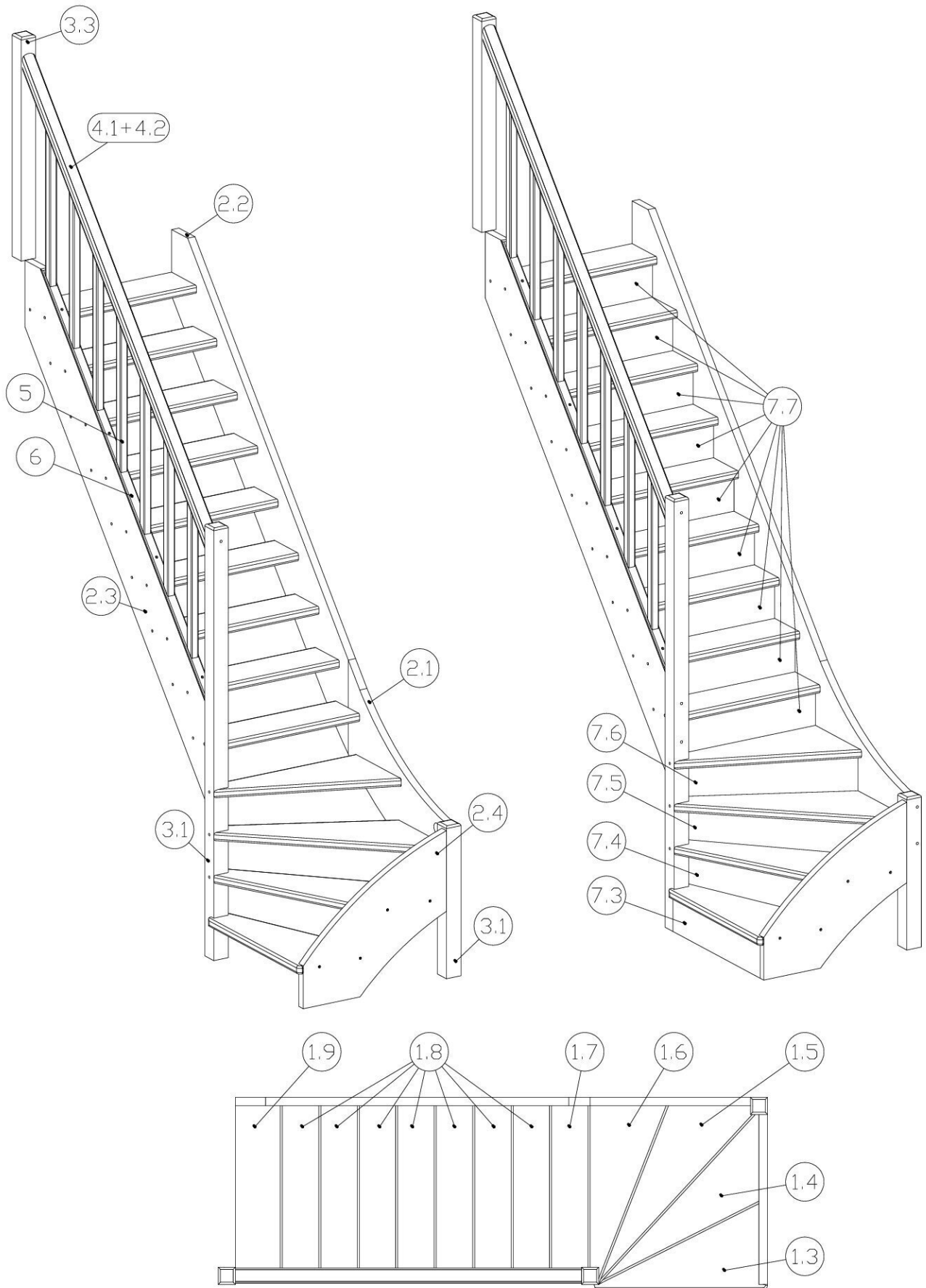

2. ЛС-07М/2

ЛС-07М/3

Без подступенок

С подступенками

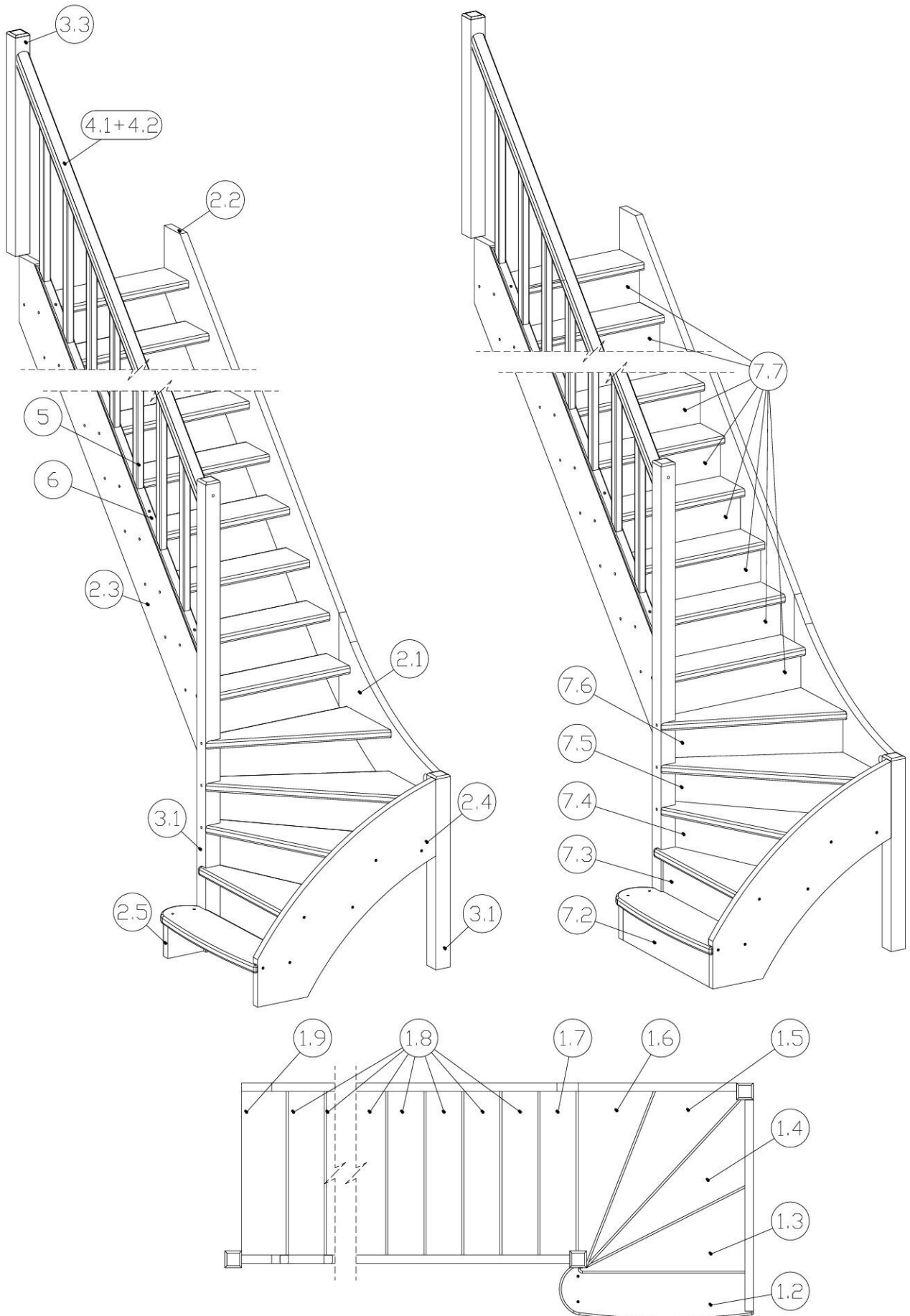

3. ЛС-07м/4

ЛС-07м/5

Без подступенок

С подступенками

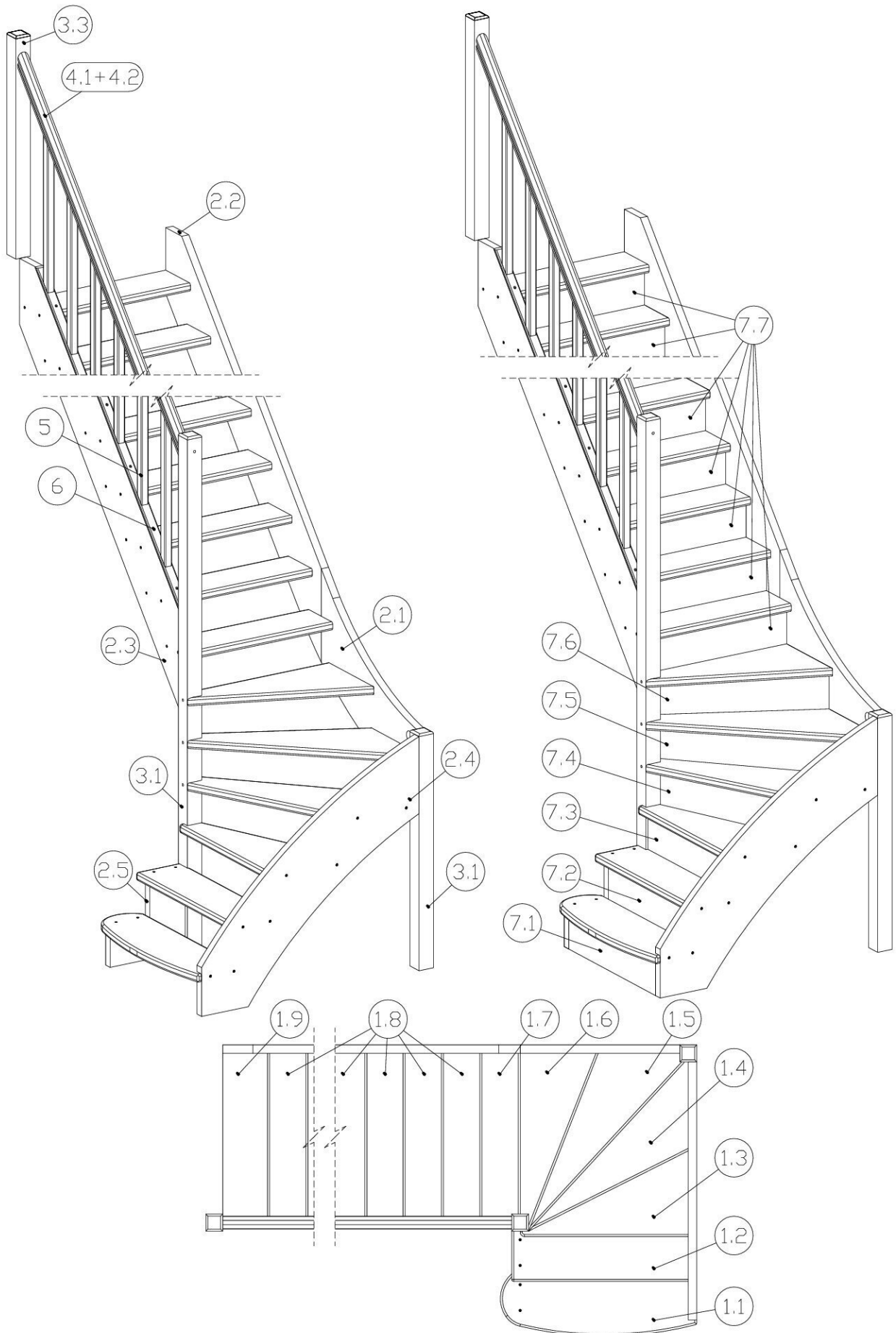

7. ИНСТРУКЦИЯ ПО СБОРКЕ

1. Соединить тетивы 2.1 и 2.2 между собой при помощи шкантов (9) и стянуть используя шпильки (11), шайбы (12) и гайки (13).
2. Вставить ступени 1.7, 1.8 и 1.9 в пазы тетив 2.3 и 2.1 + 2.2 и притянуть саморезами 80 (8.1).



Рис. 1



Рис. 2

3. Один конец ступеней 1.6, 1.5 вставить в пазы столба 3.1, другой в пазы тетив 2.1 + 2.2. Столб 3.1 присоединить к тетиве 2.3 при помощи шкантов (9) и сантехнических болтов (10). Притянуть столб 3.1 к ступеням 1.5, 1.6 саморезами 100 (8.2), а тетивы 2.1 + 2.2 к ступеням 1.5 и 1.6 саморезами 80 (8.1).

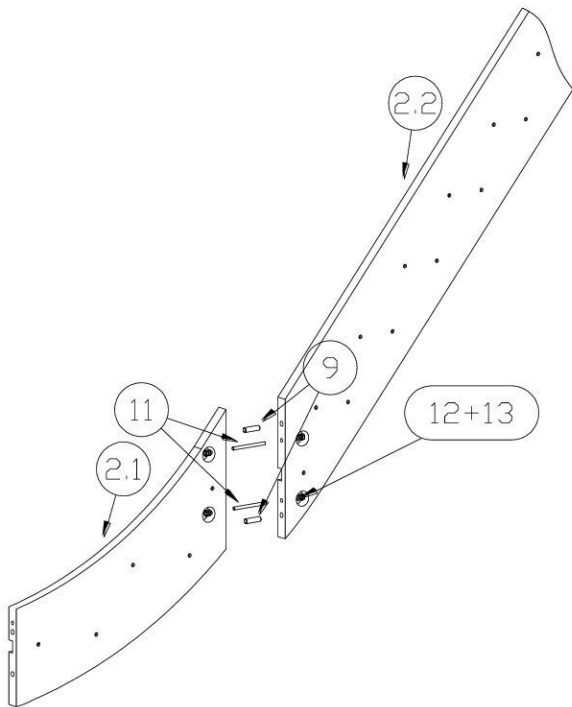

Рис. 3

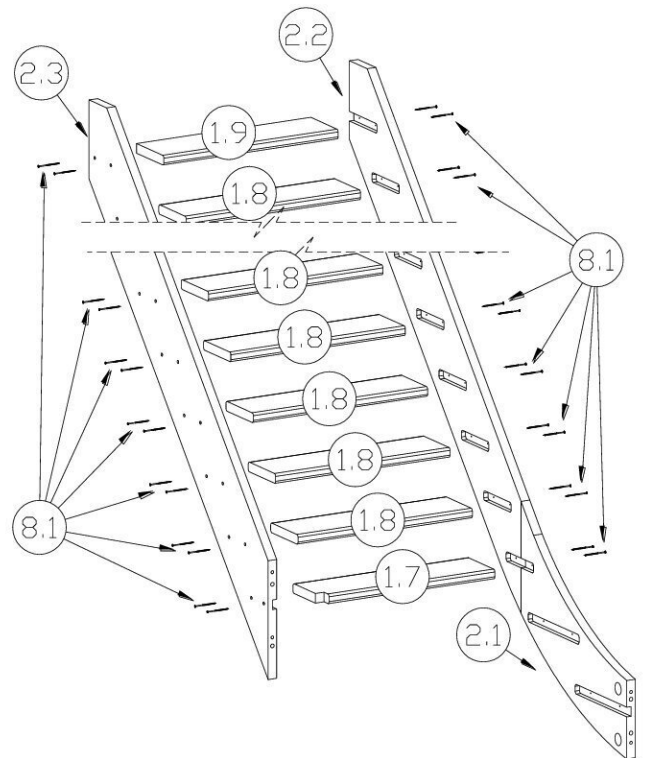
4. а) Для варианта ЛС - 07м/1

Один конец ступеней 1.3 и 1.4 вставить в пазы столба 3.1, другой - в пазы тетивы 2.4. Столб 3.1 соединить с тетивами 2.4 и 2.1+2.2, при помощи шкантов 60x16 (9) и сантехнических болтов (10). Притянуть столб 3.1 к ступеням 1.3, 1.4 саморезами 100 (8.2). Притянуть тетиву 2.4 к ступеням 1.3 и 1.4 саморезами 80 (8.1).

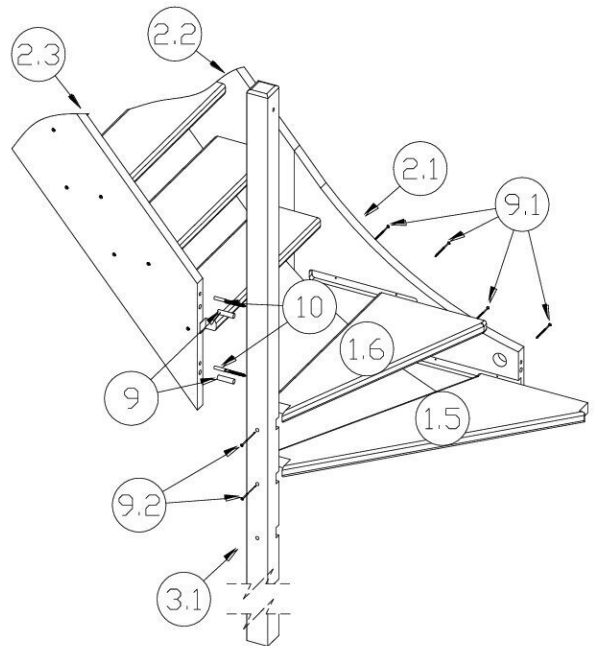

Рис. 4.а

б) Для вариантов ЛС - 07м/2, ЛС - 07м/3, ЛС - 07м/4, ЛС - 07м/5

К столбу 3.1 присоединить косоур 2.5 при помощи шкантов 16x60 и саморезов 100. Один конец ступеней 1.3 и 1.4 вставить в пазы столба 3.1, другой - в пазы тетивы 2.4. Столб 3.2 соединить с тетивами 2.4 и 2.1+2.2 при помощи шкантов 16x60 и сантехнических болтов. Притянуть столб 3.1 к ступеням 1.3 и 1.4 саморезами 100. Установить ступени 1.1 и 1.2 (в зависимости от модели лестницы) в паз тетивы 2.4. Притянуть тетиву 2.4 к ступеням, саморезами 80. Ступени 1.1 и 1.2 (в зависимости от модели лестницы) притянуть саморезами 80 к косоуру 2.5

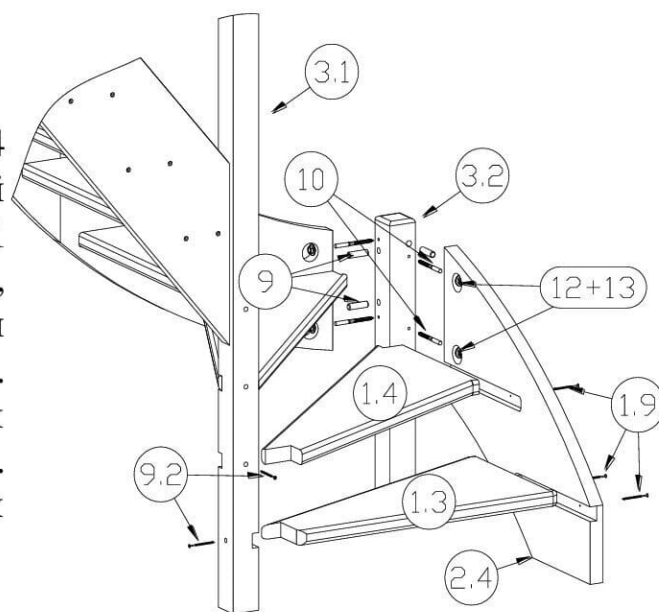
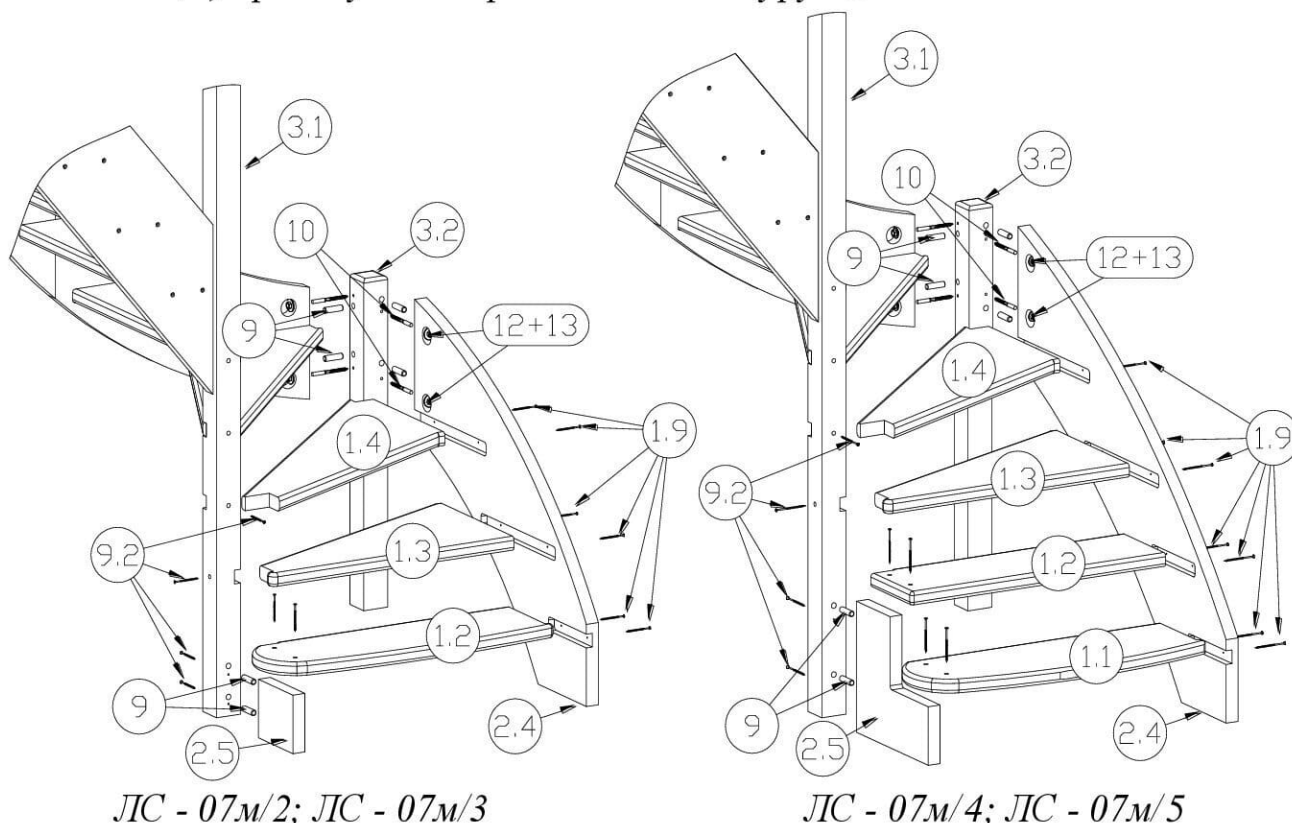

ЛС - 07м/2; ЛС - 07м/3

ЛС - 07м/4; ЛС - 07м/5

Рис. 4.б

5. В пол второго этажа вкрутить сантехнический болт (10), на него установить столб 3.3. Прикрутить балясины 5 саморезами 40 (8.3) к подбалясине 6. Подбалясину 6 с балясинами 5 прикрутить к тетиве 2.3 саморезами 40. Прикрутить подпоручень 4.1 к балясинам 5, а затем поручень 4.2 к подпоручню саморезами 40. Поручень 4.2 притянуть к столбам 3.1 и 3.3 саморезами 100 (8.2).
6. В моделях с подступенями устанавливать их следующим образом-один край подступени вставляется в паз верхней ступени, а другой прикручивается к торцу нижней ступени саморезами 40.
7. Закрывать отверстия под саморезы, шпильки и сантехнические болты, приклеив заглушки D12 мм (8.1), D50 мм (8.2).

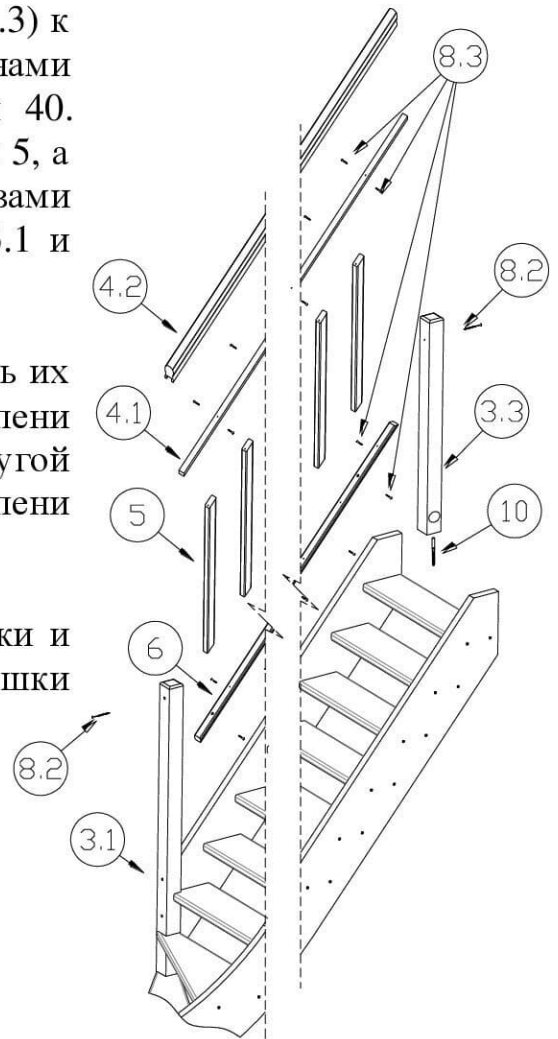

Рис. 5

Лестницы с противоположным заходом собираются в аналогичной последовательности.