



Pulsar
AS200

Руководство по эксплуатации



BAJAJ
MOTORCYCLES

1. Технические характеристики	1
2. Идентификационные данные	3
3. Расположение узлов мотоцикла	4
4. Замок зажигания	6
5. Топливный бак/Топливный кран	7
6. Спидометр	9
7. Настройка Маршрутного компьютера	10
8. Пульты правый/левый	12
9. Заднее сиденье/Комплект ключей	14
10. Переднее сиденье/Аккумуляторная батарея	15
11. Снятие и установка сидений	16
12. Снятие и установка боковых облицовочных крышек	17
13. Ежедневная проверка перед поездкой	18
14. Управление мотоциклом	19
15. Советы по безопасному управлению мотоциклом	23
16. Моторное масло	24
17. Колеса/Шины	25
18. Аккумуляторная батарея	26
19. Система охлаждения двигателя/Охлаждающая жидкость	27
20. Информация о периодическом техническом обслуживании	29
21. Тормозная жидкость	31
22. Периодическое обслуживание/Схемы смазки	32
23. Хранение и Консервация	37
24. Эксплуатация мотоцикла в холодное время года	38
25. Гарантия и гарантийные обязательства	39
26. Сервисная книжка	44

Информация о вашей безопасности и темы, требующие вашего внимания:



Внимание: Такой знак указывает на то, что вы, или любое другое лицо можете получить травму в результате невыполнения советов, описанных в настоящем руководстве.



Предостережение: Такой знак указывает на то, что ваше транспортное средство может быть повреждено в результате невыполнения советов, описанных в данном руководстве.

Обратите внимание: Все описания и иллюстрации в настоящем руководстве не следует рассматривать, как обязательное требование к исполнению производителем. Все основные особенности типа транспортного средства описанного в руководстве, остаются неизменными.

Vajaj Auto Limited оставляет за собой право, в любой момент, без донесения обновленной информации до всех потребителей, вносить изменения в конструкцию транспортного средства, деталей и аксессуаров, необходимых для получения большего комфорта и удовольствия от управления.

Технические характеристики



Двигатель: 4-тактный, Один цилиндр
Диаметр x Ход поршня: 72.0 мм x 49.0 мм
Объем двигателя: 199.5 см³
Коэффициент сжатия: 11:1
Обороты холостого хода: 1350 ~ 1450 об/м
Максимальная мощность: 23,5 л.с. при 9500 об/м
Максимальный Крутящий момент: 18,3 Нм при 8000 об/м
Система зажигания: DC
Свеча зажигания: 3 шт.
Свеча зажигания зазор: 0,7 ~ 0,8 мм
Коробка передач: 6-ступенчатая
Переключение передач: 1 Вниз ; 5 Вверх
Смазка Двигателя: Подача масла под давлением
Охлаждение двигателя: Жидкостное охлаждение
Запуск: Электрический стартер

Передние тормоза: Гидравлический дисковый
Задние тормоза: Гидравлический дисковый

Емкость топливного бака:
Полный: 12 литров
Резерв: 2,4 л
Неиспользуемый резерв: 0,2 л
Топливо: Октановое число не ниже 92 (бензин неэтилированный)

Размеры:
Длина: 2070 мм
Ширина: 803,5 мм
Высота: 1205 мм
Колесная база: 1363 мм
Дорожный просвет: 167 мм

Размер шин:
Спереди: 100 / 80-17,52P, бескамерные
Сзади: 130 / 70-17,61P, бескамерные
Давление в шинах:
Передняя шина: 1,75 Атм. (25 PSI)
Задняя шина (без пассажира): 2,00 Атм.(28 PSI)
Задняя шина (с пассажиром): 2,25 Атм.(32 PSI)

Технические характеристики



Снаряженная масса: 153 кг.

Полная масса: 303 кг.

(В том числе с пассажиром)

Максимальная Скорость: 136 км / ч.

Электрическая система: 12В DC

Передняя фара: H4, 55 / 60W

Габариты: 3 Вт (2 шт.)

Стоп-сигнал: LED (светодиодный)

Указатель сигналов поворота: 10W

Индикатор нейтральной передачи: Зеленый светодиод

Индикатор дальнего света: Синий светодиод

Индикатор сигналов поворота: Зеленый светодиод

Индикатор откинутого бокового упора: LCD

Подсветка спидометра: LED (светодиодный)

Подсветка номерного знака: 3 Вт

Звуковой сигнал: DC 12В

Аккумуляторная батарея: 12В – 8А.ч. VRLA

Примечание:

- Все измерения указаны для ТС в порожнем состоянии.

- Любая информация указанная выше, может быть изменена в любой момент без предварительных уведомлений.

Идентификационные данные



Серийные номера рамы и двигателя используются для регистрации мотоцикла. Они являются уникальным буквенно-цифровыми кодами, предназначенным для наиболее точной идентификации вашего транспортного средства от других, той же модели и типа.

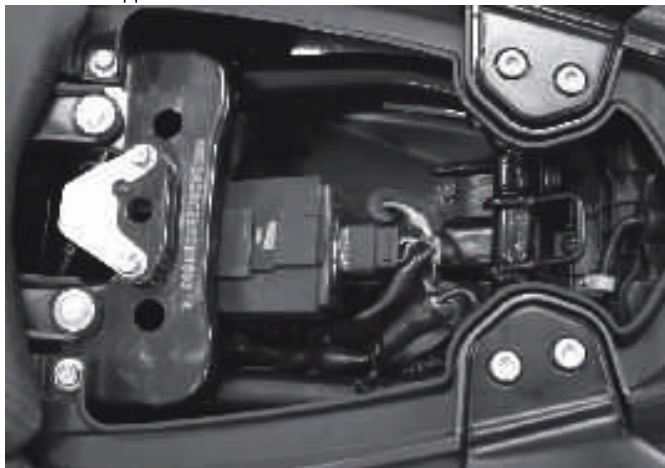

Расположение номера VIN на раме:

VIN - номер нанесен на кронштейне замка крепления заднего сидения(под задним сидением). Он представляет собой 17 позиций буквенно-цифрового кода.

Номер двигателя:

Номер двигателя расположен на левой нижней части картера, недалеко от коробки передач. Он представляет собой 11 позиций буквенно-цифрового кода.

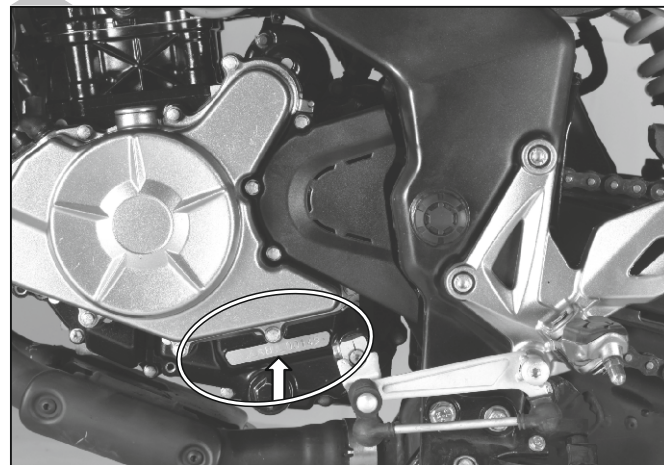

Расположение узлов мотоцикла



Расположение узлов мотоцикла







Блокировка рулевой колонки: Для того, чтобы заблокировать рулевое управление, поверните руль в левую сторону до упора. Нажмите на ключ и поверните его в положение **LOCK**, затем достаньте ключ из замка зажигания.

Осуществить блокировку рулевой колонки, можно только в положении, когда руль повернут влево.

Разблокировка рулевой колонки: Для того чтобы разблокировать рулевое управление, вставьте ключ в замок зажигания, переведите его в положение **OFF** или **ON**.

Ключ: Для этой модели транспортного средства предусмотрен единый ключ, предназначенный для замка зажигания, крышки заливной горловины топливного бака и багажной емкости расположенной под задним сиденьем пассажира.

Замок зажигания. Замок зажигания имеет следующие позиции:

	LOCK: (закрыто): Руль заблокирован, зажигание выключено.
	OFF: (выключено): Руль разблокирован, зажигание выключено.
	ON: (включено): Руль разблокирован, зажигание включено.

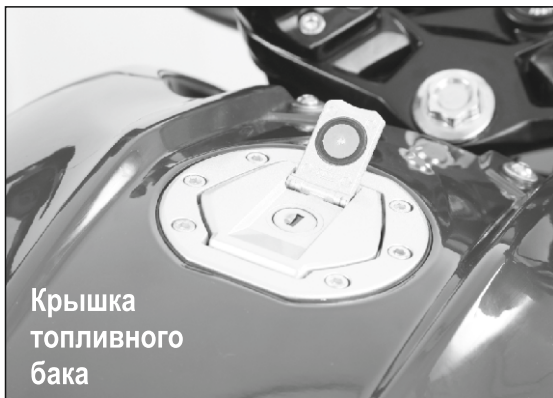

Крышка топливного бака.

- Чтобы открыть крышку топливного бака, откройте защитную накладку. Вставьте ключ в замок и поверните его по часовой стрелке.
- Чтобы закрыть её, сделайте всё в обратном порядке, как указано выше. После этого крышка топливного бака будет закрыта.

Топливный кран.

Топливный кран имеет следующие позиции:

- ON:** Уровень топлива выше резервной отметки.
- RES:** Уровень топлива ниже резервной отметки.
- OFF:** Подача топлива должна быть прекращена.

Панель приборов/Спидометр

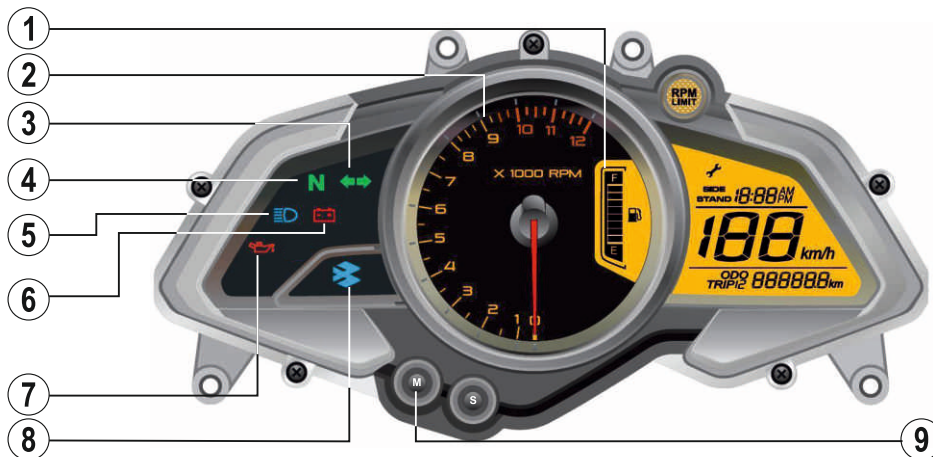

6. **Индикатор разряда АКБ.** Идикатор будет гореть, в случае отсутствия заряда.

7. **Индикатор низкого давления масла** (🛢️). Лампа будет гореть, если давление масла снизилось.

8. **Логотип ВАЈАЈ.** Логотип продолжает гореть во время работы мотоцикла.

9. **Кнопка выбора режимов.** Кнопка используется для изменения различных режимов маршрутного компьютера.

Панель приборов будет работать, только если ключ в замке зажигания переведён в положение ON.

1. **Указатель уровня топлива.** Показывает уровень топлива в топливном баке.

2. **Тахометр.** Показывает скорость числа оборотов двигателя в минуту.

3. **Индикатор сигналов поворота.** При включенном сигнале поворота, будет мигать соответствующий индикатор.

4. **Индикатор нейтральной передачи.** Идикатор будет гореть, когда мотоцикл находится на нейтральной передаче.

5. **Индикатор дальнего света.** Идикатор будет гореть, при работающем двигателе и включенном дальнем свете.

Панель приборов/Спидометр

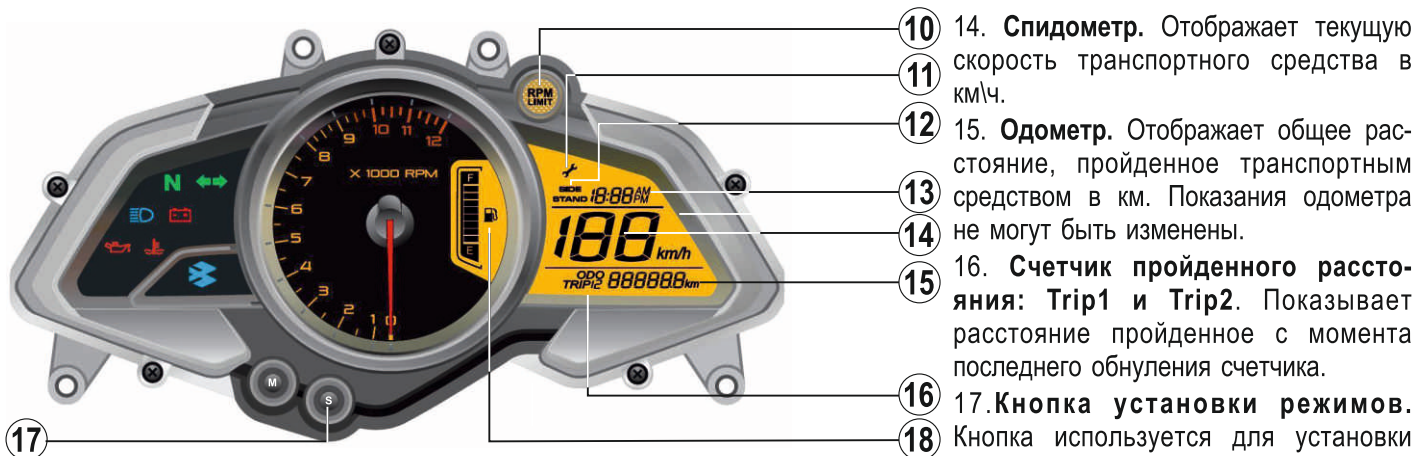

10. **Индикатор превышения допустимых оборотов двигателя.** Лампа будет мигать, при превышении максимальных оборотов двигателя (9500 об/мин)

11. **Сервисные напоминания.** Лампа символ () загорится, когда показания одометра превысят установленный межсервисный интервал. Данная иконка замигает по достижении следующих пробегов:

1-ый: **450** км. 2-ой: **4950** км.

3-ий: **9950** км. 4-ый: **14950** км. И затем после каждых **5000** км пробега.

Иконка будет продолжать мигать до тех пор, пока не будет сброшена.

12. **Индикатор бокового упора.** Лампа будет гореть, при откинута боковом упоре.

13. **Цифровые часы.** Отображают текущее время. Часы : мин (AM/PM)

10 14. **Спидометр.** Отображает текущую скорость транспортного средства в км\ч.

11 15. **Одометр.** Отображает общее расстояние, пройденное транспортным средством в км. Показания одометра не могут быть изменены.

12 16. **Счетчик пройденного расстояния: Trip1 и Trip2.** Показывает расстояние пройденное с момента последнего обнуления счетчика.

13 17. **Кнопка установки режимов.** Кнопка используется для установки часов и сервисных напоминаний.

14 18. **Индикатор резерва.** Индикатор горит постоянно когда уровень топлива достигает резерва.

Настройка маршрутного компьютера.



Индикатор
сервисных
работ

TRIP1/2

1. Сброс счетчика пройденного расстояния:

- Кнопки «**Mode**» и «**Set**» предназначены для выбора и сброса показания ваших последних поездок. Смотри рисунок.

1.	Нажмите и держите нажатой не более 2 секунд кнопку « Mode »	Изменение показателей ODO/TRIP1/TRIP2
2.	Нажмите и держите нажатой не менее 15 секунд кнопку « Mode »	Выбранный режим TRIP1/TRIP2 будет сброшен на ноль. Другие режимы продолжат обновляться.

2. Сброс горящего индикатора сервисных работ (🔧):

- Символ загорится, как только показания одометра достигнут определенного уровня пробега.

Сервисные напоминания. Лампа символ (🔧) загорится, когда показания одометра превысят установленный межсервисный интервал. Данная иконка мигает по достижении следующих пробегов:

1-ый: **450** км.

2-ой: **4950** км.

3-ий: **9950** км.

4-ый: **14950** км.

И затем после каждых **5000** км. пробега.

Иконка будет продолжать мигать до тех пор, пока не будет сброшена.

Настройка маршрутного компьютера.

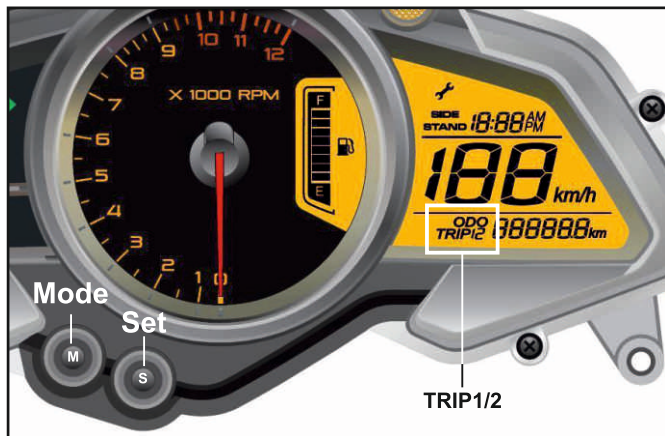

3. Установка часов:

- Цифровые часы показывает время в часах/минутах разделенными двоеточием « : ». Часы отображают 12-часовой формат. Первоначально « : » будет мигать.

Настройка часов возможна в режиме **TRIP 1**.

1.	Нажмите и держите нажатой не более 2 секунд кнопку « Mode »	Выбранный режим – TRIP 1
2.	Нажмите одновременно на кнопки « Mode » и « Set » и удерживайте в течение 2 и более сек.	Знак « : » перестанет мигать. Появятся мигающие цифры.

3.	Нажмите и держите нажатой более 1 секунды кнопку « Mode »	Цифры отображающие время часов, начнут меняться на одну единицу.
4.	Нажмите и держите нажатой не более 1 секунды кнопку « Set »	Цифры отображающие минуты начнут увеличиваться. Если будут нажаты непрерывно кнопки « Mode » и « Set » цифры перестанут мигать.
5.	Нажмите одновременно на кнопки « Mode » и « Set » и удерживайте их в течение 2 и более секунд.	Установленные значения будут сохранены. Выход из режима часов. Цифры перестанут мигать, замигает « : »
6.	Выбран режим установки часов и не происходит никаких действий на протяжении более 5 секунд или запущен двигатель.	Автоматический выход без сохранения заданных значений.

Примечание: При осуществлении данных операции, двигатель мотоцикла должен быть заглушен, скорость мотоцикла равна нулю.

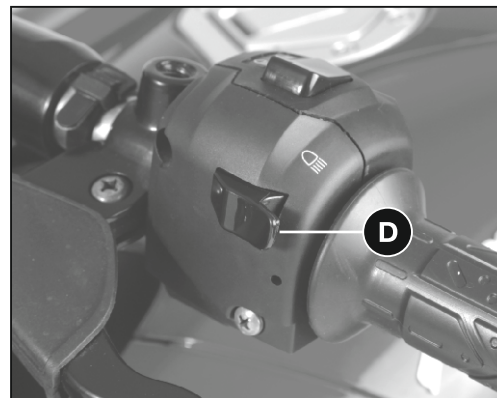
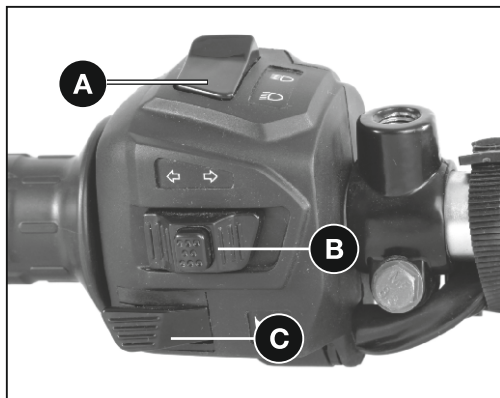



Левый пульт управления:

А. Переключатель ближнего \ дальнего света:

После включения передней фары, при помощи данного переключателя, вы можете выбрать один из двух режимов, ближнего или дальнего света. При включении режима дальнего света на панели приборов загорится соответствующий индикатор.

 Дальный свет  Ближний свет

В. Переключатель сигналов поворота:

При переводе переключателя влево и вправо, загорается соответствующая лампа ( ) сигнала поворота. Выключить сигнал можно нажав на кнопку

расположенную в центре самого переключателя.

С. Кнопка звукового сигнала: ()

Нажмите на кнопку для подачи звукового сигнала.

Д. Кнопка подачи световых сигналов:

Нажмите на эту кнопку, чтобы «поморгать» фарами для подачи светового сигнала другим участникам дорожного движения.

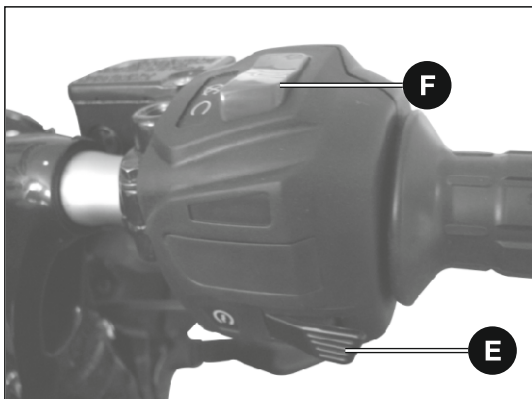

Ф. Кнопка выключения двигателя:

Эта кнопка предназначена для экстренной остановки двигателя в чрезвычайной ситуации. Для выключения двигателя, переведите кнопку в положение **OFF** (⊗).

Панель приборов заработает, когда ключ зажигания и кнопка выключения двигателя будут находиться в положении «ON» одновременно.

Правый пульт управления.

Е. Кнопка стартера:

Кнопка управляет электрическим стартером, когда рычаг сцепления выжат и мотоцикл находится на любой передаче.



Настоятельно рекомендуется: осуществлять запуск двигателя только на нейтральной передаче.



Предостережение: При запуске двигателя убедитесь, что кнопка выключения двигателя находится в положении ON (⊙).

Двигатель не заведется, если она будет находиться в положении OFF.

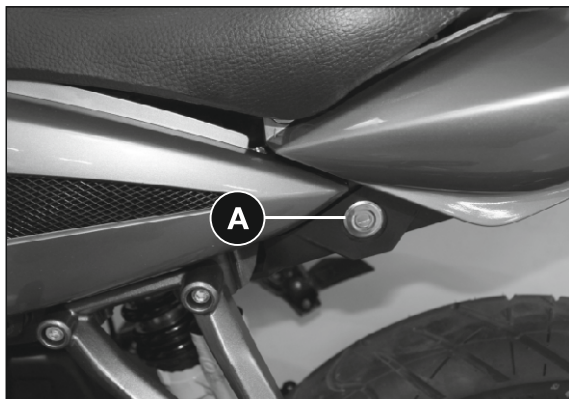

Снятие/Установка заднего сиденья.

- Вставьте ключ в замок (A) см. рисунок.
- Поверните ключ по часовой стрелке.
- Потяните сиденье за его переднюю часть.
- Снимите сиденье.

Комплект инструментов.

- Комплект инструментов расположен под задним сиденьем и зафиксирован при помощи двух резиновых ремней.



Предостережение: Всегда проверяйте надежность крепления комплекта инструментов.

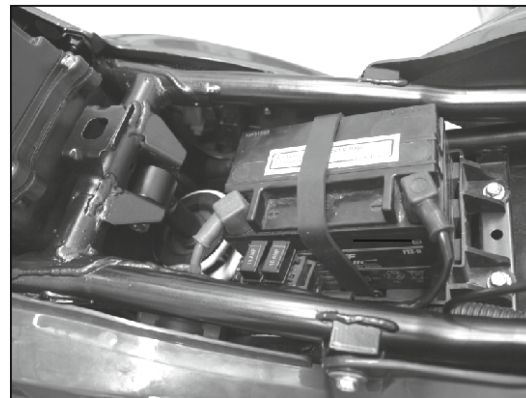
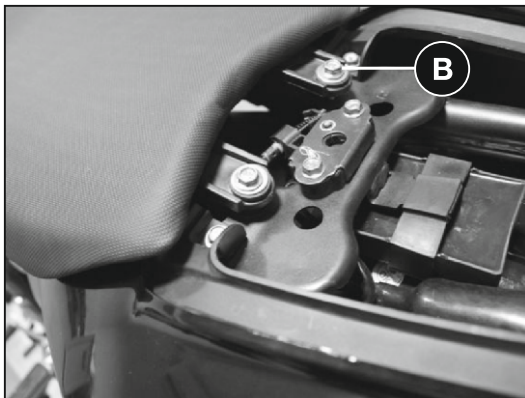

Снятие/Установка переднего сиденья

- Снимите заднее сиденье.
- Открутите крепежные болты переднего сиденья (B) см.рисунок.
- Потяните сиденье за его заднюю часть.
- Снимите сиденье.

Аккумуляторная батарея

Батарея расположена под передним сиденьем.

Подробнее об обслуживании аккумуляторной батареи см. страницу 26.

Снятие и установка сидений



Крепежная скоба и отверстие в раме

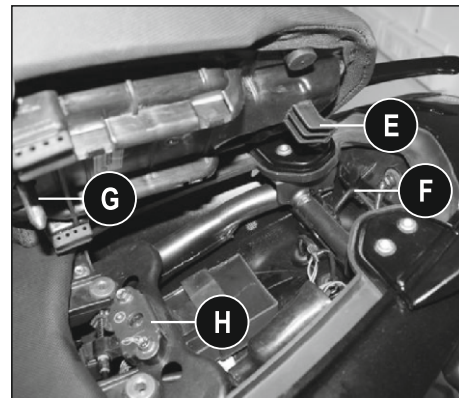
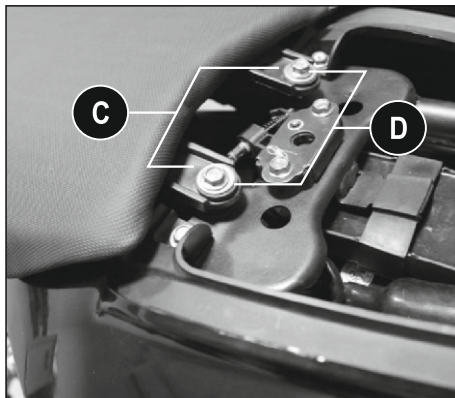
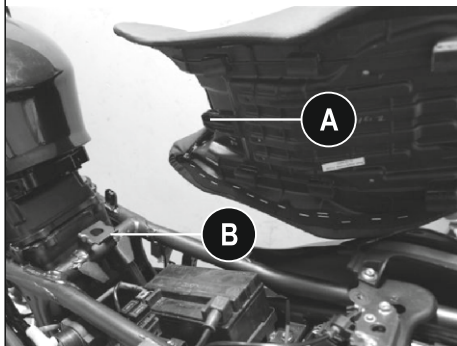

Крепление переднего сиденья.

- Совместите крепежные скобы переднего сиденья (A) с отверстиями на раме (B).
- Нажмите на сиденье, направляя его вперед к топливному баку.
- Совместите задние крепежные скобы сиденья с соответствующими отверстиями на раме (C).
- Закрутите болты (D).

Крепление заднего сиденья.

- Убедитесь в том, что переднее сиденье установлено должным образом.
- Установите заднее сиденье в его посадочное место. Вставьте скобу (E) в крюк (F).
- Совместите шток переднего сиденья (G) с замком сиденья (H).
- Нажмите на передний участок сиденья.

Снятие и установка боковых облицовочных крышек

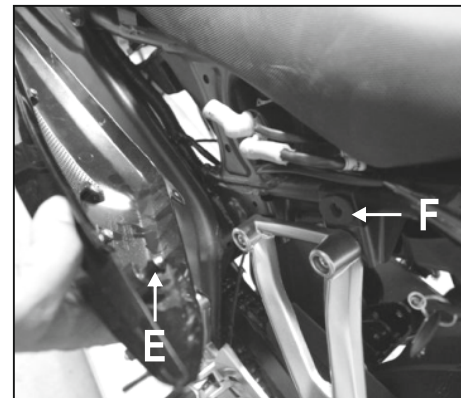
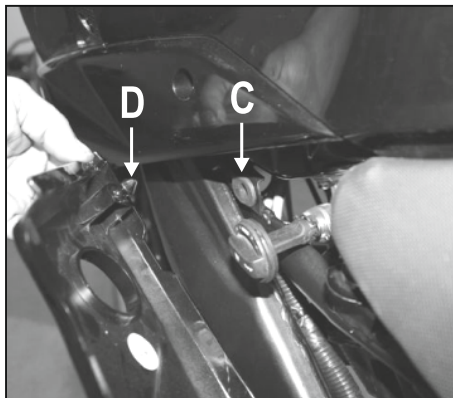
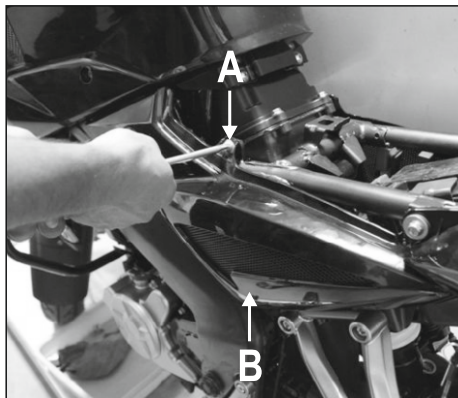

Снятие боковой левой/правой крышки.

- Снимите оба сиденья.
- Выверните верхний (A) и нижний (B) болты, удерживающие пластик.
- Потяните за передний край крышки, чтобы освободить крепежное «ухо» с отверстием (C), расположенном на топливном баке.
- Потяните за задний край крышки, чтобы освободить крепежное «ухо» (E) от отверстия (F), расположенном на раме.



Предостережение: Снимайте облицовочные крышки только так, как описано выше. В противном случае вы можете сломать их крепежные элементы.

Установка боковой левой/правой крышки.

- Совместите выступ (D) расположенный в передней части боковой крышки с отверстием (C), которое расположено на раме и нажмите на крышку.
- Совместите выступ (E) расположенный в задней части боковой крышки с отверстием (F), которое расположено на раме и нажмите на крышку.
- Затяните верхний (A) и нижний (B) винты с помощью отвертки.
- Установите оба сиденья на место.



Предостережение: Устанавливайте облицовочные крышки только так, как описано выше. В противном случае вы можете сломать их крепежные элементы.

Ежедневная проверка перед поездкой



Перед поездкой на мотоцикле не забудьте проверить следующие параметры.

Пожалуйста, отнеситесь с максимальной серьезностью к этим проверкам и выполните их все без исключения перед тем, как сесть за руль.

Если вы обнаружили какие-то неполадки во время проверки, обратитесь к главе Регулярного технического обслуживания настоящего руководства или к ближайшему от вас дилеру, для устранения проблем и приведения мотоцикла в рабочее состояние.



Внимание: Невыполнение этих рекомендаций может привести к риску возникновения серьезной аварии и получения различных травм.

Уровень топлива в баке. Уровень должен быть достаточным для запланированной вами поездки.

Убедитесь в отсутствии каких-либо утечек топлива.

Уровень масла в двигателе. Уровень должен находиться между верхней и нижней отметками в окне для проверки уровня масла.

Работа троса дроссельной заслонки (газа). Свободный ход **2-3** мм. Механизм должен работать плавно и мягко, без какого-либо заедания и рывков.

Уровень тормозной жидкости. Уровень жидкости должен быть выше отметки **MIN**.

Цепь. Допускается слабина от **25** до **35** мм. Цепь должна быть всё время смазана.

Приборы освещения и звуковой сигнал. Убедитесь в работоспособности всех приборов освещения и также звукового сигнала.

Рычаг сцепления. Свободный ход **2-3** мм.

Уровень охлаждающей жидкости. Уровень должен находиться между верхней **MAX** и нижней **MIN** отметками на радиаторе охлаждения.

Рулевое управление. Механизм должен работать плавно и мягко, без какого-либо заедания и рывков.

Боковой упор. Боковой упор должен быть убран.

Шины. Проверьте давление. Проверьте глубину протектора и убедитесь в отсутствии грыж и порезов.

Зеркала заднего вида. Настройте положение зеркал заднего вида.

1. Запуск двигателя.

- Поверните ручку топливного крана в положение «**ON**» или «**RES**».
- Поверните ключ в замке зажигания в положение «**ON**».
- Убедитесь в том, что кнопка выключения двигателя находится в положении «**ON**».
- Убедитесь в том, что рычаг переключения передач находится в нейтральном положении. Нажмите на рычаг сцепления.
- Если двигатель холодный или при его первом запуске, используйте ручной подсос. Он расположен с левой стороны карбюратора.
- Держите рукоятку дроссельной заслонки полностью закрытой. Нажмите кнопку стартера.
- Отпустите кнопку стартера сразу же после запуска двигателя.
- После прогрева двигателя, переведите флажок управления подсосом в положение «**OFF**».

Примечание: Не позволяйте работать двигателю на холостом ходу более трех минут. В противном случае это может привести к его перегреву.



Предостережение: Не нажимайте на кнопку стартера более пяти секунд, в противном случае это может привести к поломке самого стартера и быстрому разряду батареи.

После каждой попытки запуска, пожалуйста, подождите в течение **15** секунд, чтобы дать возможность батарее восстановить заряд.

Примечание: Мотоцикл оборудован системой блокировки запуска двигателя. Двигатель не заведется, если мотоцикл находится на какой-либо передаче, кроме нейтральной. Тем не менее, двигатель может быть запущен на любой передаче, если при этом будет нажат рычаг сцепления.

Примечание: Если батарея мотоцикла разряжена, вы можете завести двигатель, толкая мотоцикл перед собой.

2. Переключение передач.

- Закройте рукоятку дроссельной заслонки/зажмите рычаг сцепления.
- Нажмите на рычаг переключения передач, чтобы выбрать следующую передачу.
- Медленно откройте рукоятку дроссельной заслонки, одновременно плавно отпуская рычаг сцепления.

3. Начало движения.

- Убедитесь, что боковой упор находится в поднятом положении.
- Выжмите на рычаг сцепления.
- Включите первую передачу.
- Медленно откройте рукоятку дроссельной заслонки, одновременно плавно отпуская рычаг сцепления.
- Как только сцепление сработает, плавно прибавляйте обороты, для того, чтобы двигатель не заглох.

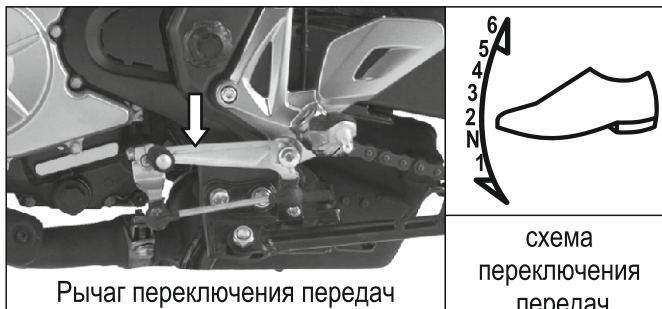

Рычаг переключения передач

схема переключения передач

Рекомендуемая скорость для перехода на пониженную передачу.

С 6 передачи на 5 передачу	54 km/h
С 5 передачи на 4 передачу	45 km/h
С 4 передачи на 3 передачу	35 km/h
С 3 передачи на 2 передачу	25 km/h
С 2 передачи на 1 передачу	15 km/h



Внимание: При переключении на пониженную передачу, старайтесь не превышать рекомендованную скорость, как показано в таблице выше. Несвоевременное переключение и превышение оборотов двигателя, может привести к его поломке или срыву заднего колеса в занос.

4.Торможение.

- Полностью закройте дроссельную заслонку, оставьте рычаг сцепления выжатым (за исключением случаев переключения передач). Таким образом, вы замедлите движение при помощи торможения двигателем.
- Переключите передачу на нейтральную для полной остановки.
- При торможении используйте оба тормоза одновременно.
- При необходимости отожмите рычаг сцепления, чтобы избежать остановки двигателя.
- Никогда не блокируйте тормоза, это может привести к заносу.
- Снижайте скорость в поворотах.
- При экстренном торможении не переключайтесь на пониженную передачу, сосредоточьтесь на том, чтобы не заблокировать колеса и избежать заноса.

5.Остановка Мотоцикла.

- Полностью закройте дроссельную заслонку.
- Переключите рычаг коробки передач в нейтральное положение.
- Дождитесь полной остановки мотоцикла.
- Переведите ключ зажигания в положение «OFF».

6. Парковка.

6.1 Центральная подставка.

Переведите мотоцикл на центральную подставку.

6.2 Боковая подставка.

Переведите мотоцикл на боковую подставку.
Заблокируйте рулевую колонку.



Предупреждение: Не ставьте мотоцикл на подставку на мягкой поверхности или наклонной плоскости. Он может упасть и получить повреждения.

7. Обкатка

Правильная обкатка имеет очень важное значение для дальнейшей бесперебойной работы любого транспортного средства.

Во время первых **2000** километров пробега не превышайте следующих предельных скоростей:

Таблица значений скорости при обкатке.

Пробег,км/передатка	1	2	3	4	5	6
0 - 1000	10	18	24	32	40	48
1000 - 2000	16	24	30	38	46	54

- Всегда держите скорость немного ниже той, что указана в таблице.
- Не допускайте резких перегазовок.
- Не начинайте движение сразу после запуска двигателя, дайте ему поработать на холостых оборотах в течение одной минуты для того, чтобы моторное масло успело распределиться по всей внутренней поверхности двигателя.

Советы по экономии топлива.

- Вы внесёте большой вклад, в экономию топлива просто поддерживая своё транспортное средство в надлежащем состоянии.
- Ниже приведены несколько простых советов по экономии топлива:
- Передвигайтесь плавно, по возможности избегая резких открытий дроссельной заслонки.
- Избегайте резкого торможения
- Переключайте передачи разумно и в соответствии с текущей дорожной ситуацией.
- Не перегружайте транспортное средство сверх допустимой полезной нагрузки.
- Заглушите двигатель, если время вашей остановки превышает две минуты.

Как посчитать топливную экономичность.

Лучшим способом для калькуляции топливной экономичности является замер **«от полного бака до полного бака»**.

- Заполните бак до краев.
- Совершите поездку на определенное расстояние, скажем 100 км.
- Снова заправьте бак до краев.
- Разделите количество пройденных километров на кол-во заправленного топлива.

Убедитесь что эти параметры находятся в норме.

Топливо	Проверьте топливные шланги и соединения на наличие утечек
Свечи зажигания	Проверьте и очистите от нагара. Отрегулируйте зазор электрода. Замена производится согласно таблице периодического ТО.
Воздушный фильтр	Очистите фильтрующий элемент. Замена производится согласно таблице периодического ТО.
Моторное масло	Проверьте уровень масла. Всегда используйте только масла, которые рекомендованы производителем.
Тормоза	Убедитесь в том, что тормоза работают корректно.
Сцепление	Отрегулируйте ход троса сцепления.
Шины	Проверьте и при необходимости отрегулируйте давление в шинах. Всегда придерживайтесь давления, которое рекомендует производитель.
Карбюратор	Проверьте и очистите карбюратор. Отрегулируйте обороты холостого хода.

Советы по безопасному управлению мотоциклом.

- Всегда надевайте шлем. Ваш шлем должен соответствовать действующим стандартам безопасности.
- Внимательно прочитайте инструкции, изложенные в этом руководстве и следуйте им.
- Избегайте установки неоригинальных аксессуаров, которые могут привести к угрозе безопасности водителя и других участников движения.
- При необходимости, проверьте, как хорошо вы знаете ПДД.
- Ознакомьтесь с приемами управления транспортным средством перед началом движения.
- При торможении, используйте оба тормоза одновременно. Использование только одного тормоза, может привести к заносу или опрокидыванию мотоцикла.
- Передвижение с допустимой в данной местности скоростью, а также отсутствие резких разгонов и торможения важны не только для безопасности и низкого расхода топлива, но и для обеспечения долгой жизни вашего транспортного средства .
- В дождливую погоду передвигайтесь с более низкой скоростью. Помните, что на мокрой дороге сцепление шин с дорожным покрытием ухудшается.
- Не торопитесь, передвигайтесь с разумной скоростью.

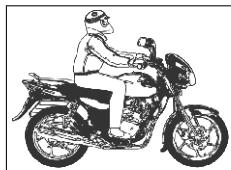

Экономия нескольких минут не стоит получения возможного увечья или смерти.

- Всегда имейте при себе регистрационные документы и полис страхования.
- Избегайте попадания мотоцикла на рыхлый песок или камни, это может привести к заносу и полной потере управляемости.
- Подберите правильную защитную экипировку, её крой не должен быть слишком свободным, но в то же время не должен сковывать движения.

Уход за мотоциклом при эксплуатации в тяжелых дорожных условиях.

- Проводите Очистку и Смазку всех важных частей в два раза чаще от того, как указано в таблице периодического обслуживания.
- Не мойте мотоцикл с помощью мойки высокого давления.

(A) – Крышка маслоналивной горловины.

(B) – Окно для проверки уровня масла.

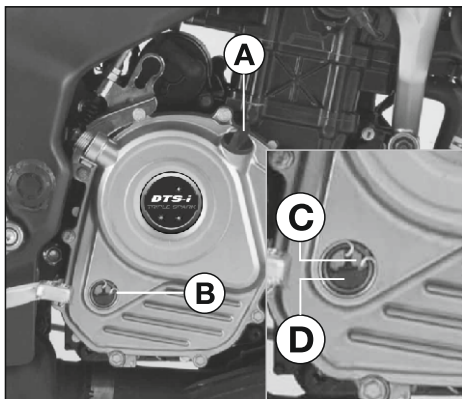

Проверка уровня масла в двигателе.

Проверяйте уровень масла в двигателе перед каждой поездкой. Для проверки уровня масла, поставьте ваш мотоцикл так, как это описано на стр. 21 пункт 6.1

Проверьте уровень масла через специальное окно, буква (B) на рисунке.

Всегда поддерживайте уровень масла в двигателе между отметками «Upper» (верхняя отметка), буква (C) на рисунке, и «Lower» (нижняя отметка), буква (D) на рисунке.

Объем моторного масла заливаемого при:

При замене масла - 1200 мл.

При капитальном ремонте двигателя - 1400 мл.

Пользуйтесь только маслами, которые рекомендованы производителем!

Рекомендованное моторное масло	Маркировка
MOTUL 7100	SAE 10W40 API «SG/SH/SJ/SL/SM/SN», JASO «MA2»

Мы рекомендуем масло MOTUL

Настоятельно рекомендуется использовать только рекомендованные производителем масла. Если вы используете рекомендованное масло подходящей спецификации, то его следует менять при ТО-1 и далее строго каждые 5000 км.

 **Предупреждение:** Очень важно придерживаться рекомендованной производителем спецификации моторного масла, а также графика его замены. Это поможет предотвратить ускоренный износ критически важных компонентов мотора вашего транспортного средства. Для получения дополнительной информации см. таблицу периодического технического обслуживания.

Не используйте отработанное масло снова. Для утилизации слитого масла обратитесь к ближайшему дилеру.

Переднее колесо



Предупреждение: Эта модель мотоцикла комплектуется бескамерными шинами. Не допускайте повреждения боковин шины во время её снятия/установки на колесный диск.

Снятие переднего колеса:

- Поставьте ваш мотоцикл так, как это описано на стр. 21 пункт 6.1
- Отсоедините трос датчика скорости от его основания.
- Ослабьте гайку передней оси.
- Снимите переднее колесо.

Прокол шины:

- Для устранения последствий прокола шины, воспользуйтесь услугами специализированного сервиса.
- Используйте специальный жгут для устранения прокола.
- Пожалуйста, не устраняйте прокол при помощи герметика или путём наложения специальной «заплатки».

Давление в шинах:

Поддерживайте соответствующее давление, как указано в таблице ниже, чтобы увеличить срок службы шин и достичь большей топливной экономичности.

Pulsar 200 NS	Передняя шина	1,75 Атм.(25 PSI)
	Задняя шина (без пассажира)	2,00 Атм.(28 PSI)
	Задняя шина (с пассажиром)	2,25 Атм.(32 PSI)

Примечание: При установке нового комплекта шин, убедитесь в том, что они соответствуют всем заводским параметрам.



Тип используемой батареи: 12V - 8 Ah VRLA

Аккумуляторная батарея располагается под передним сиденьем.

Особенности:

- Необслуживаемого типа.
- Снижение уровня саморазряда для повышения безопасности.



Предупреждение: Не используйте ваше транспортное средство для поездок, если у него отключена аккумуляторная батарея. Это может привести к повреждению электрических и электронных компонентов мотоцикла.

- Воспользуйтесь специализированными пунктами приема, чтобы утилизировать старую батарею.
- Если вы не можете сделать этого самостоятельно, то мы рекомендуем сдать старую батарею любому ближайшему дилеру марки Bajaj.
- При низком заряде аккумуляторной батареи на панели приборов загорится соответствующий символ. При его появлении рекомендуется немедленно зарядить батарею.

Продление срока службы батареи.

- Переводите кнопку выключения двигателя в положение «OFF», когда двигатель не запущен.
- Периодически производите зарядку батареи.
- Не нажимайте на кнопку запуска двигателя более пяти секунд за одну попытку. После трех попыток, подождите 15-20 секунд, чтобы дать батарее время для восстановления заряда.
- Не подключайте к батарее любые другие сторонние источники потребления электрической энергии.
- Снимите клеммы с батареи в том случае, если транспортное средство не используется более двух недель. Это поможет избежать саморазряда.

Система охлаждения двигателя

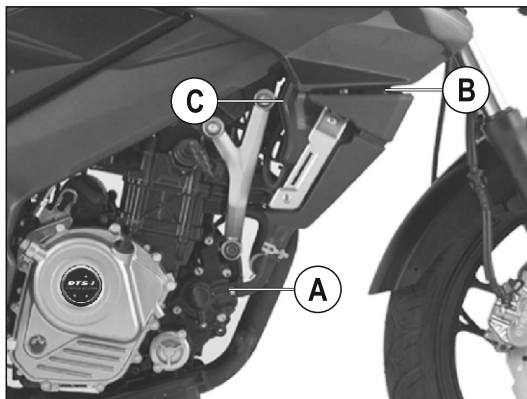

- Охлаждающая жидкость применяется для охлаждения двигателя.
- Водяной насос (A) помогает жидкости циркулировать по всей системе охлаждения двигателя.
- Давление, вызываемое нагревом охлаждающей системы двигателя, регулируется с помощью специального клапана расположенного в крышке радиатора (B).
- Тепловое расширение вызывает перетекание избытка охлаждающей жидкости в компенсационный бак (C).
- Когда температура падает, этот излишек снова поступает в основную систему.



Внимание: Во время движения мотоцикла температура охлаждающей жидкости становится очень горячей и находится под большим давлением.

Не снимайте крышку радиатора, шланг или любые другие детали охлаждающей системы во время работы двигателя или пока он горячий.

Дайте двигателю остыть. Если произошло попадание горячей жидкости на кожу, немедленно промойте её прохладной водой и обратитесь к врачу.

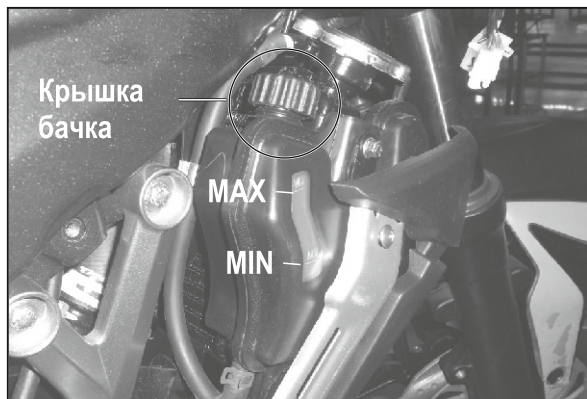

Технические характеристики жидкости:

Жидкости рекомендованные производителем.

Антифриз (готовая смесь):

MOTUL: MOTO COOL EXPERT;

CASTROL: RADICOL;

Общий объем: **1000** мл. (**750~780** мл в радиаторе и **220~230** в расширительном баке).

Долив охлаждающей жидкости:

- Поставьте ваш мотоцикл так, как это описано на стр. 21 пункт 6.1
- Проверка уровня охлаждающей жидкости осуществляется при остывшем или холодном двигателе.
- Убедитесь в том, что уровень жидкости находится между отметками **MAX** и **MIN**. Долив жидкости, осуществляется через горловину расширительного бака.
- Используйте только рекомендованные производителем жидкости, или их аналоги. **MOTUL: MOTO COOL EXPERT;**
CASTROL: RADICOL;
- Используйте резиновые перчатки во время пополнения уровня жидкости.
- Не пополняйте уровень жидкости через радиатор.
- Если готовые смеси недоступны, можно смешать концентрат с дистиллированной водой в пропорции 1:1 в отдельной емкости и только затем залить его в систему.



Внимание: Охлаждающая жидкость ядовита и является опасной для здоровья.

- Избегайте её попадания на глаза, кожу, одежду. Если произошло попадание жидкости в глаза, немедленно промойте её прохладной водой и обратитесь к врачу.
- Немедленно промойте пораженные участки кожи с мылом и водой. Если вы каким-либо образом проглотили жидкость, обратитесь к врачу немедленно.

Храните емкости с охлаждающей жидкостью в недоступном для детей месте.

Свечи зажигания

- Выкрутите свечи используя свечной ключ.
- Очистите их от нагара.
- Отрегулируйте зазор электродов.

Зазор: **0.7 - 0,8** мм

Используемые типы свечей:

2 штуки - CHAMPION POWER P-RG-6HCC или BOSCH UR6CC (Левая **(А)** и Правая **(В)**)

1 штука - CHAMPION RER6YCA или BOSCH - YR5NE (Центральная **(С)**)

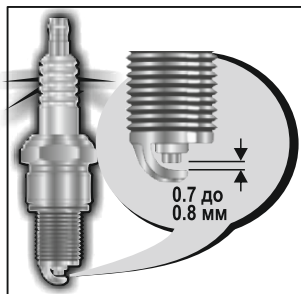
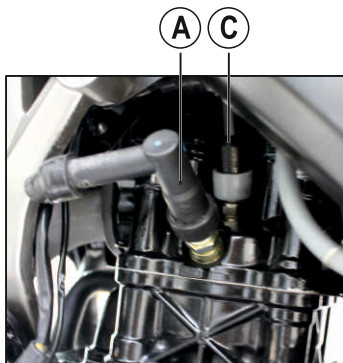

Натяжение цепи

- Натяжение цепи должно быть отрегулировано время от времени, если это необходимо.
- Допускается провис цепи не более чем 25-35 мм.
- Маркировка регуляторов натяжения цепи должна совпадать на обеих сторонах.



Очистка цепи

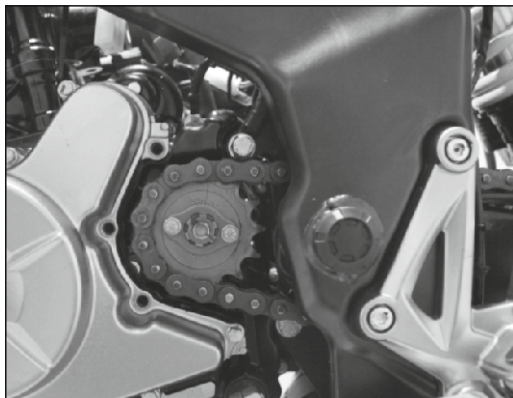

Очистку и смазку приводной цепи следует производить в соответствии с графиком, см. Таблицу Периодического Технического Обслуживания.

Приводная цепь (тип «O»-Ring)

- Смазка цепи должна осуществляться каждые **500** км пробега или ранее, если этого требуют условия эксплуатации.
- Вы можете самостоятельно произвести очистку и смазку цепи при помощи фирменной продукции **Vajaj** или его аналогов. Следите за состоянием резиновых уплотнительных колец, не допускайте их деформации или разрушения.



Смазка приводной цепи

Поставьте ваш мотоцикл так, как это описано на стр. 21 пункт 6.1

- Очистите цепь при помощи ветоши без ворса. Если вы не можете это сделать самостоятельно, обратитесь к ближайшему дилеру **Vajaj**.
- Тщательно встряхните баллончик со смазкой.
- Расположите баллончик так, как это показано на рисунке.
- Вращайте колесо мотоцикла в обратном направлении одновременно нанося смазку по всей длине цепи.

Передний бачок с тормозной жидкостью. (Рисунок)

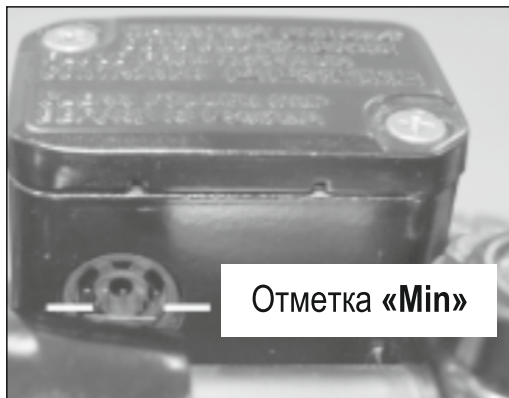

Отметка «Min»

Проверка уровня тормозной жидкости.

- Бачок переднего тормоза находится на правой стороне руля.
 - Бачок заднего тормоза находится с правой стороны около кронштейна подножки пассажира.
 - Для того, чтобы проверить уровень тормозной жидкости поставьте мотоцикл так, как это описано на стр. 21 пункт 6.2. Руль прямо.
- Убедитесь в том, что уровень жидкости находится выше отметки «**Min**» (отметка нанесена на смотровое окно)



Задний бачок с тормозной жидкостью. (Рисунок)

Замена тормозной жидкости.

- Проверку уровня тормозной жидкости нужно осуществлять на каждом техническом обслуживании.
- Замену тормозной жидкости нужно осуществлять согласно графику, см. Таблицу Периодического Технического Обслуживания.

Используйте тормозную жидкость класса **DOT-3** или **DOT-4** для пополнения уровня или полной замены жидкости.

Таблица периодического технического обслуживания.



№/ п	Операции	вид ТО	Рекомендуемая частота ТО							Примечания
			1	2	3	4	5	6	7	
			500 ~ 600 км.	4500 ~ 5000	9500 ~ 10000	14500 ~ 15000	19500 ~ 20000	24500 ~ 25000	29500 ~ 30000	
1.	Техническое обслуживание		v	v	v	v	v	v	v	ТО - 1 после 500 - 600 км/ либо через 30-45 дней после начала эксплуатации ТО - 2 и последующие, каждые 5000 км
2.	Обороты холостого хода / CO%	C, A	C, A	C, A	C, A	C, A	C, A	C, A	C, A	
3.	Зазор в клапанах	C, A	C, A	C, A	C, A	C, A	C, A	C, A	C, A	
4.	Моторное масло*	C, A	R	долить	R	долить	R	долить	R	Доливать 5000 км. Заменить при первом ТО и каждые 10000 км.
5.	Сетчатый фильтр*	CL	CL	CL	CL	CL	CL	CL	CL	
6.	Масляный фильтр*	R	R	R	R	R	R	R	R	Заменить при каждой замене масла
7.	Зазор свечей зажигания	CL,A	CL,A	CL,A	CL,A	CL,A		CL,A	CL,A	
8.	Свечи зажигания	R					R			Заменять каждые 20000 км.
9.	Фильтрующий элемент воздушного фильтра***	CL, R	CL	CL	CL	R	CL	CL	R	Заменять каждые 15000 км.
10.	Уплотнитель крышки воздушного фильтра	R				R			R	Заменять каждые 150
									R	Заменять каждые 15000 км.
12.	Очистка резервуара отстойника топливного крана	CL		CL	CL	CL	CL	CL	CL	
13.	Топливный кран - топливный фильтр и уплотнение **	R				R			R	Заменять каждые 15000 км.
14.	Карбюратор	CL,A				CL,A			CL,A	

Таблица периодического технического обслуживания.



№/п	Операции	вид ТО	Рекомендуемая частота ТО							Примечания
			1	2	3	4	5	6	7	
			Пробег км. 500 750	4500 5000	9500 10000	14500 15000	19500 20000	24500 25000	29500 30000	
15.	Очистка поплавковой камеры карбюратора	CL			CL		CL		CL	
16.	Резиновые трубки карбюратора	C,R					C,R			Проверить и заменить если потребуется
17.	Топливные шланги	C,R	C	C	C	R	C	C	R	Заменять каждые 15000 км.
18.	Уровень охлаждающей жидкости в расширительном бачке**	C,A	C,A	C,A	C,A	C,A	C,A	C,A	C,A	При каждом ТО
19.	Охлаждающая жидкость в расширительном бачке**	R	Замена каждые 30000 км. или 2 года (то, что наступит ранее)							
20.	Охлаждающая жидкость и повреждения шлангов/хомутов/утечки**	C,R		C,R	C,R	C,R	C,R	C,R	C,R	Проверить и заменить если потребуется
21.	Охлаждающая жидкость и повреждения шлангов/хомутов/утечки**	R	Замена каждые 35000 км. или 3 года (то, что наступит ранее)							
22.	Пластины радиатора**	C,A		C,A	C,A	C,A	C,A	C,A	C,A	
23.	Уровень электролита в батарее и его плотность**	C	C	C	C	C	C	C	C	
24.	Клеммы аккумуляторной батареи	C,T		C,T	C,T	C,T	C,T	C,T	C,T	
25.	Диск сцепления	C,R					C,R			Проверить и заменить если потребуется
26.	Работа сцепления	C,A	C,A	C,A	C,A	C,A	C,A	C,A	C,A	
27.	Работа дроссельной заслонки	C,A	C,A	C,A	C,A	C,A	C,A	C,A	C,A	
28.	Свободный ход тормозного рычага и педали	C,A	C,A	C,A	C,A	C,A	C,A	C,A	C,A	
29.	Тормозные накладки и износ тормозных колодок	C,R	C,R	C,R	C,R	R	C,R	C,R	C,R	Заменять каждые 15000 км.
30.	Уровень тормозной жидкости / долив **	C,A	C,A	C,A	C,A	C,A	C,A	C,A	C,A	Проверить и долить при необходимости при каждом ТО

Таблица периодического технического обслуживания.



№/п	Операции	вид ТО	Рекомендуемая частота ТО							Примечания
			1	2	3	4	5	6	7	
			Пробег км. 500 750	4500 5000	9500 10000	14500 15000	19500 20000	24500 25000	29500 30000	
31.	Тормозная жидкость	R							R	
32.	Шланг переднего тормозного суппорта	R							R	
33.	Установка рем. комплекта главного тормозного цилиндра	R							R	
34.	Замена уплотнителя тормозного поршня и пыльника	R							R	
35.	Ось вращения тормозной педали и шарнир тормозного цилиндра	L		L	L	L	L	L	L	
36.	Крепление задней звезды	C,T	C,T	C,T	C,T	C,T	C,T	C,T	C,T	
37.	Резиновый демпфер заднего колеса	C,R			C,R		C,R		C,R	Проверить и заменить если потребуется
38.	Очистка дренажного отверстия глушителя	CL		CL	CL	CL	CL	CL	CL	
39.	Компрессия двигателя	C					C		C	
40.	Очистка нагара головки блока цилиндра	CL					CL			Очистить если потребуется
41.	Трубка сапуна двигателя	R					R			Заменять каждые 20000 км.
42.	Натяжение цепи	C,A	C,A	C,A	C,A	C,A	C,A	C,A	C,A	
43.	Смазка приводной цепи на мотоцикле	C,L	C,L							
44.	Замок приводной цепи **	R		R	R	R	R	R	R	При каждом открытии замка
45.	Износ приводной цепи	C,L		C,L	C,L	C,L	C,L	C,L	C,L	
46.	Состояние уплотнительных колец приводной цепи (O-ring)	L	Смазывать каждые 500 км (самостоятельно)							
47.	Ступичные подшипники	C,R			C,R	C,R	C,R	C,R	C,R	Проверить и заменить если потребуется

Таблица периодического технического обслуживания.



№/п	Операции	вид ТО	Рекомендуемая частота ТО							Примечания
			1	2	3	4	5	6	7	
			Пробег км. 500 750	4500 5000	9500 10000	14500 15000	19500 20000	24500 25000	29500 30000	
48.	Износ протектора шин	C,R			C,R	C,R	C,R	C,R	C,R	Проверить и заменить если потребуется
49.	Масло в передней вилке	R			R		R		R	Заменять каждые 10000 км.
50.	Сальник передней вилки	R			R		R		R	Заменять каждые 10000 км.
51.	Задний моно - амортизатор – проверка давления газа**	C,A					C,A			В новой версии не нужно, заправка с низу
52.	Электропроводка	C		C		C		C		
53.	Контакты замка зажигания	C,CL	C,CL	C,CL	C,CL	C,CL	C,CL	C,CL	C,CL	
54.	Очистка контактов выключателя сцепления и выключателя тормоза (контакты концевиков)**	C,CL,L			C,CL,L		C,CL,L		C,CL,L	
55.	Выключатель сцепления (контакты концевиков)**	C,R			C,R		C,R		C,R	Проверить и заменить если потребуется
56.	Концевой выключатель стоп-сигнала	C,A	C,A	C,A	C,A	C,A	C,A	C,A	C,A	
57.	Стартер (проверка контактов)**	C,T		C,T	C,T	C,T	C,T	C,T	C,T	
58.	Реле стартера (проверка контактов)**	C,T		C,T	C,T	C,T	C,T	C,T	C,T	
59.	Катушка зажигания (проверка контактов)	C,T		C,T	C,T	C,T	C,T	C,T	C,T	
60.	Лампа аварийного давления масла на приборной панели**	C	C	C	C	C	C	C	C	
61.	Общая смазка	L	L	L	L	L	L	L	L	
62.	Ось центрального и бокового упоров**	C,L			C,L		C,L		C,L	

Таблица периодического технического обслуживания.



№/п	Операции	вид ТО	Рекомендуемая частота ТО							Примечания
			1	2	3	4	5	6	7	
			Пробег км. 500 750	4500 5000	9500 10000	14500 15000	19500 20000	24500 25000	29500 30000	
63.	Ось маятника (сайлентблок)**	L		L	L	L	L	L	L	
64.	Люфт рулевого управления	C,A	C,A	C,A	C,A	C,A	C,A	C,A	C,A	
65.	Подшипник рулевой колонки***	C,CL,L,R			C,CL,L,R		C,CL,L,R		C,CL,L,R	Проверить и заменить если потребуется
66.	Пластиковая накладка подшипника рулевой колонки**	C,R			C,R		C,R		C,R	
67.	Подножки основные и пассажира	C,CL		C,CL	C,CL	C,CL	C,CL	C,CL	C,CL	
68.	Протяжка всех соединений	C,T	C,T	C,T	C,T	C,T	C,T	C,T	C,T	

* - Настоятельно рекомендуется использовать только рекомендованные производителем масла. Если вы используете рекомендованное масло подходящей спецификации, то его следует менять при ТО-1 и далее строго каждые 5000 км.

** - Применительно к модели

*** - В условиях эксплуатации в тяжелых дорожных условиях (пыль, грязь, гравийные дороги, влажный климат) очистка и смазка может требоваться чаще, чем указано в настоящей таблице.

C - Проверка; A - Регулировка; CL - Очистка; R- Замена; T – Затяжка; L - Смазка.

Примечание: Расходные запасные части а также смазки замененные при проведении периодического технического обслуживания являются обязательными и платными для клиента.

Нижеперечисленные советы помогут вам подготовить мотоцикл к длительному (более 15 суток) хранению транспортного средства. Правильное соблюдение всех рекомендации позволит продлить жизнь вашего мотоцикла:

- Вымойте и очистите весь мотоцикл.
- Слейте бензин из топливного бака и поплавковой камеры карбюратора (длительное хранение топлива может вызвать появление разного рода смолистых отложений, которые могут стать причиной засорения карбюратора).
- Снимите свечу и капните несколько капель моторного масла в цилиндр. Несколько раз нажмите на кнопку стартера, тем самым позволив маслу распределиться по стенкам цилиндра. Поставьте свечу на место.
- Поставьте мотоцикл на короб или центральную подставку так, чтобы оба колеса не касались поверхности.
- Нанесите специальный защитный состав (можно использовать распыленное моторное масло) на все неокрашенные части транспортного средства, чтобы избежать возможного появления ржавчины. Избегайте попадания масла на резиновые части и детали тормозной системы.
- Наденьте сверху чехол. Убедитесь в том, что хранение будет осуществляться в сухом и хорошо проветриваемом месте.
- Накачайте колеса на ~10% выше нормы.
- Не пытайтесь наносить защитный состав или моторное масло на поверхности тормозных дисков. Если диски покроются ржавчиной во время длительного хранения, не

пытайтесь очистить их с помощью мыльного раствора или других очистителей. Вся ржавчина пропадет после нескольких торможении при повторном начале использования мотоцикла.

**** Аккумуляторная батарея**

А. Снимите батарею и поставьте её (желательно на обычную деревянную доску) в хорошо проветриваемом помещении.

В. Перед началом использования: подзарядите батарею (Если вы не можете этого сделать самостоятельно, пожалуйста, обратитесь к ближайшему дилеру Bajaj)

Нанесите на клеммы специальную смазку (можно использовать вазелин). Применительно не ко всем моделям.

Подготовка к регулярному использованию после хранения:

- Вымойте и очистите весь мотоцикл.
- Установите аккумуляторную батарею после подзарядки.
- Убедитесь в том, что свечи зажигания протянуты.
- Залейте бензин в топливный бак.
- Замените моторное масло.
- Произведите проверку всех пунктов, как это вы делаете обычно перед каждой поездкой.
- Проверьте давление в шинах.



При езде на мотоцикле в холодное время года нужно учесть что его эксплуатация на дорогах, обработанных реагентами, может вызвать коррозию деталей и серьезное повреждение окрашенных поверхностей.

Если вы эксплуатируете мотоцикл в данных условиях:

- Обработать поверхности и детали (двигатель, перья вилки, колесные диски и другие металлические детали) которые во время эксплуатации могут быть подвержены воздействию дорожных реагентов специальной защитной полиролью на основе воска.



Избегайте попадания полироли на детали тормозного механизма.

- После каждой поездки следует вымыть мотоцикл холодной водой для того чтобы предотвратить усиление коррозионных процессов.
- Перед мойкой подождите пока детали двигателя, а также выхлопной системы остынут до комнатной температуры.



После каждой поездки следует тщательно промыть и высушить детали тормозного механизма. После мойки следует просушить вымытые детали.

Для мойки использовать только холодную воду.

- Тщательно высушите мотоцикл после мойки.
- После мойки и сушки обработайте и смажьте все необходимые детали и узлы.

Особое внимание следует обратить на смазку приводной цепи мотоцикла.

Алюминиевые детали и детали из пластика.

- Алюминий может быть поврежден в следствии контакта с дорожными реагентами.
- Регулярно очищайте алюминиевые поверхности и будьте осторожны, чтобы не поцарапать их: Не используйте металлические щетки, проволочные губки и абразивные чистящие средства.
- Пластиковые детали должны быть обработаны специальной полиролью для того чтобы предотвратить разрушение лакокрасочного покрытия.
- Не используйте полироли с агрессивным составом и содержащие абразив, это может привести к повреждению лакокрасочного покрытия.

Внимание! Руководство по эксплуатации совмещено с гарантийной и сервисной книжкой (далее - Руководство по эксплуатации).

Гарантия на мотоциклы Bajaj (далее – мотоцикл) составляет 24 (двадцать четыре) месяца без ограничения пробега.

Гарантия не ущемляет законные права потребителя. Компания Bajaj гарантирует, что в течение гарантийного периода она устранит дефект, явившийся результатом дефекта материала или некачественного изготовления, при соблюдении следующих условий:

- Гарантийный срок начинается со дня продажи мотоцикла официальным дилером Bajaj первому владельцу.
- В случае повторной продажи мотоцикла в течение гарантийного периода право на оставшийся срок гарантии передается от первого покупателя последующему вместе Руководством по эксплуатации.

Обязанности владельца мотоцикла.

- Эксплуатировать мотоцикл с соблюдением правил и положений, указанных в Руководстве по эксплуатации;
- Проводить периодическое техническое обслуживание только у официального дилера Bajaj в соответствии с

установленными правилами и регламентом (превышение пробега между плановыми техническими обслуживаниями свыше 100 км не допускается);

- Несоблюдение правил и регламента обслуживания мотоцикла, может повлечь за собой невозможность удовлетворения требований по гарантии;
- Использовать моторное топливо, рекомендованное изготовителем в Руководстве по эксплуатации мотоцикла;
- Проводить перед поездкой осмотр согласно рекомендациям, изложенным в Руководстве по эксплуатации;
- Необходимо проверять уровень моторного масла ежедневно перед каждой поездкой. Если необходимо доливать масло, используя масло марки и спецификации, рекомендованное официальным дилером Bajaj.
- При обнаружении на мотоцикле песка, асфальта, гудрона, смолы деревьев и прочих веществ, способных повредить лакокрасочное покрытие, немедленно удалить их;
- Своевременно устранять любые обнаруженные повреждения лакокрасочного покрытия транспортного средства, вызванные внешним воздействием;
- Для осуществления гарантийного обслуживания предоставить мотоцикл к официальному дилеру Bajaj.

Условия выполнения гарантийных обязательств:

- 1.Мотоцикл имеет подлинные идентификационные знаки изготовителя;
- 2.Мотоцикл эксплуатируется и обслуживается в соответствии с рекомендациями и требованиями изложенными в Руководстве по эксплуатации;
- 3.Периодическое обслуживание мотоцикла выполнялось на авторизованной сервисной станции официального дилера Vajaj с соответствующими отметками в Руководстве по эксплуатации;
- 4.В случае повторной продажи мотоцикла в течение гарантийного периода право на оставшийся срок гарантии передается от первого покупателя последующему вместе Руководством по эксплуатации;
- 5.Официальный дилер Vajaj самостоятельно принимает решение о способе устранения гарантийного дефекта;
- 6.Замененные по гарантии дефектные компоненты являются собственностью компании Vajaj и подлежат передаче и хранению в представительстве компании.

Ограничением гарантии являются:

Гарантия Vajaj ограничена только дефектами производственного характера и не распространяется на следующие случаи:

- 1.Использование мотоцикла в спортивных состязаниях и коммерческих целях при сдаче в прокат или аренду,

- использовании в качестве такси, а также использования для обучения вождению;
- 2.Установка на мотоцикл компонентов и дополнительного оборудования, не одобренных изготовителем, а также не оригинальных запасных частей, которые могли послужить причиной неисправности;
- 3.Применение горюче смазочных материалов, не являющихся эквивалентом, рекомендуемых изготовителем;
- 4.Применение топлива ниже АИ-92;
- 5.Злоупотребление, небрежное обращение или использование мотоцикла в целях, для которых он не предназначен;
- 6.Отсутствие рекомендованного обслуживания или его несвоевременное выполнение, что отражается в Руководстве по эксплуатации;
- 7.Нарушение правил и рекомендаций изготовителя по эксплуатации мотоцикла, изложенных в Руководстве по эксплуатации;
- 8.Повреждения, вызванные участием в аварии, столкновении, затоплении, пожаре или стихийном бедствии;
- 9.Изменение модификации мотоцикла или его компонентов и нарушение стандартных регулировок мотоцикла;
- 10.Выполнение технического обслуживания и ремонта в не авторизованных Vajaj сервисных станциях;

11. Повреждение в ходе транспортировки мотоцикла;
12. Обесцвечивание, появление коррозии или снижение качества лакокрасочного покрытия вследствие атмосферного воздействия или естественного износа;
13. Идентификационные номера рамы, двигателя и т.д. повреждены или удалены.

Вајај также не компенсирует расходы по выполнению следующих работ и приобретению необходимых компонентов и запчастей в следующих случаях:

1. Регулировки, настройки, удаление отложений (нагар) и другое периодическое обслуживание и контрольный осмотр мотоцикла;
2. Замена смазок и компонентов вследствие их естественного износа или в ходе периодического обслуживания, таких, как: шины, свечи зажигания, элементы воздушного фильтра, колодки тормозные, элементы сцепления, приводные цепи и ремни, звездочки, лампы, аккумуляторы и т.д.;
3. Косвенные расходы, связанные с дефектом, такие, как телефонные разговоры, услуги такси или эвакуатора, упущенная прибыль и т.д.

Также Гарантия Вајај не распространяется:

- На работы по Техническому Обслуживанию, включая любые регулировочные работы;
- На детали и системы двигателя, подвергающиеся естественному износу, зависящему от качества топлива и

- смазочных материалов, интенсивности, условий эксплуатации и стиля вождения владельца мотоцикла;
- Фильтры и фильтрующие элементы (масляные, топливные, воздушные и т. п.);
- Горюче Смазочные Материалы (Моторное масло, бензин, масло для вилок и амортизаторов, охлаждающая жидкость, смазки, тормозная жидкость и т.д.);
- Свечи зажигания;
- Лампы всех типов;
- Элементы питания(АКБ);
- Предохранители;
- Колесные спицы;
- На любые повреждения пластмассовых и пластиковых конструкций;

- На повреждения являющимися результатом естественного износа:
- Тормозные колодки, тормозные диски и барабаны;
- Щётки электродвигателей;
- Приводные цепи;
- Шины, камеры;
- Ведущие и ведомые звезды;
- Регулировочные шайбы клапанов;
- Резинотехнические изделия, амортизаторы;
- Шланги, патрубки;
- Ремни;
- Детали механизма сцепления;
- и т.д.



Все регулировочные работы (регулировка карбюратора, установка момента зажигания, балансировка колес, регулировка рулевого управления, прокачка тормозной системы, регулировка направления световых пучков фар и т.п.) во время гарантийного периода производятся платно, на общих основаниях.

Условия гарантии не распространяются на последствия от воздействия внешних факторов, таких как: хранение транспортного средства в не соответствующих условиях, ударов камней, промышленных выбросов, смолистых осадков деревьев, соли, града, шторма, молний, стихийных бедствий или других природных и экологических явлений. Устранение недостатков, которые возникли по перечисленным причинам, оплачиваются владельцем на общих основаниях.

Устранение шумов и вибраций, не влияющих на безопасность движения и не влекущих за собой выход из строя других деталей;

Дефекты, возникшие вследствие не соблюдения режимов обкатки, указанных в руководстве пользователя, или вызванные не соблюдением Руководства по эксплуатации;

Изношенные, деформированные, разорванные в процессе эксплуатации детали мотоцикла;

Ущерб в результате ремонта или обслуживания, проведенного неофициальным дилером, а также ущерб, вызванный установкой не оригинальных запасных частей;

На не устранение неисправности при первой возможности после обнаружения такой неисправности;
Гарантия изготовителя не покрывает побочный и косвенный ущерб и затраты, включая, но не ограничиваясь, следующим:

Стоимость телефонных переговоров;

Стоимость поездок в такси;

Стоимость вызова эвакуатора;

Стоимость аренды подменных транспортных средств;

Питание;

Одежда;

Повреждение скоропортящихся товаров;

Недополучение прибыли или комиссионных в результате невозможности использовать мотоцикла;

Временные затраты;

Компенсация за неудобства, доставленные владельцу;

Возмещение ущерба, возникшего в результате ДТП;

Гарантией не покрывается устранение неисправностей мотоцикла, на котором произведены подделка или изменения показаний одометра, таким образом, что его реальный пробег не может быть достоверно установлен.

Гарантия и гарантийные обязательства



Во время гарантийного периода владелец имеет право на бесплатное устранение официальным дилером Bajaj дефекта, признанного изготовителем гарантийным.

1. Владелец должен предоставить официальному дилеру Bajaj Руководство по эксплуатации при каждом обращении для обслуживания, ремонта и отметки произведенных работ.
2. Владелец ответственен за соблюдение правил эксплуатации и содержание мотоцикла в соответствии с указаниями руководства пользователя.
3. Владелец оплачивает расходы по плановому техническому обслуживанию/иному техническому обслуживанию мотоцикла, а также по замене его компонентов, подверженных естественному износу.
4. Владелец оплачивает расходы по устранению повреждений вследствие злоупотребления, небрежного обращения и аварий, а также косвенные расходы.
5. В случае подозрения гарантийного дефекта, владелец

Ф.И.О и подпись владельца _____
_____/ _____ /

С гарантийными условиями ознакомлен.

VIN Номер мотоцикла

--	--	--	--	--	--	--	--	--	--	--	--	--	--	--	--	--	--	--	--

должен незамедлительно предоставить мотоцикл официальному дилеру Bajaj.

6. Владелец оплачивает расходы по демонтажу/монтажу агрегатов и диагностике систем предполагаемого гарантийного дефекта в случае признания его не гарантийным.

7. Владелец оплачивает расходы за последовательные ремонты, которые не покрываются гарантией.

Внимание!!!

В Руководстве по эксплуатации требуйте подпись и печать официального дилера Bajaj при покупке, и после проведения технического обслуживания.

Без подписи и печати техническое обслуживание не считается действительным, гарантия теряет свою силу.

Дата продажи: д. м. г.

Наименование дилера _____ М.П.

При пробеге 500~750 км: Дата: _____ Произвели: _____ Пробег: _____	При пробеге 4500~5000 км: Дата: _____ Произвели: _____ Пробег: _____	При пробеге 9500~10000 км: Дата: _____ Произвели: _____ Пробег: _____	При пробеге 14500~15000 км: Дата: _____ Произвели: _____ Пробег: _____
--	--	---	--

При пробеге 19500~20000 км: Дата: _____ Произвели: _____ Пробег: _____	При пробеге 24500~25000 км: Дата: _____ Произвели: _____ Пробег: _____	При пробеге 29500~30000 км: Дата: _____ Произвели: _____ Пробег: _____	При пробеге 34500~35000 км: Дата: _____ Произвели: _____ Пробег: _____
--	--	--	--

При пробеге 39500~40000 км: Дата: _____ Произвели: _____ Пробег: _____	При пробеге 44500~45000 км: Дата: _____ Произвели: _____ Пробег: _____	При пробеге 49500~50000 км: Дата: _____ Произвели: _____ Пробег: _____	При пробеге 54500~55000 км: Дата: _____ Произвели: _____ Пробег: _____
--	--	--	--

При пробеге 59500~60000 км: Дата: _____ Произвели: _____ Пробег: _____	При пробеге 64500~65000 км: Дата: _____ Произвели: _____ Пробег: _____	При пробеге 69500~70000 км: Дата: _____ Произвели: _____ Пробег: _____	При пробеге 74500~75000 км: Дата: _____ Произвели: _____ Пробег: _____
--	--	--	--



ООО ИСТ ВЕСТ МОТОРС
Москва, ул. Выборгская 20 к. 2
+74957421873

