



ООО «ГОРТОРГСНАБ»
117312, г. Москва,
проспект 60-летия Октября, д. 11А, стр. 18
тел.: +7 (800) 500-84-91 / +7 (495) 788-77-862
www.gortorgsnab.ru / salegts@gortorgsnab.ru

ПАСПОРТ

на стеллажную систему «Профи-Т»

Место установки: _____

Владелец: _____

г. Москва
2020 год

ВВЕДЕНИЕ

Настоящее руководство по эксплуатации распространяется на стальные сборные среднегрузовые стеллажи серии Профи-Т.

Данное руководство является документом, удостоверяющим гарантированные производителем основные параметры и технические характеристики стеллажа, а также содержащим сведения по устройству и правилам эксплуатации изделия.

НАЗНАЧЕНИЕ

Стеллаж предназначен для хранения штучных товаров, а также может быть использован при оборудовании складов, хранилищ и других помещений. Он состоит из стоек, изготовленных из металлического профиля 50x50x2,5 мм с перфорацией, и полок, которые, в свою очередь, состоят из металлических С-образных стяжек, крепящихся к стойкам с помощью специальных усов и различного вида настила, а также подходят для хранения автомобильных шин (рис. 6б).

ТЕХНИЧЕСКИЕ ПАРАМЕТРЫ

*Максимальная равномерная нагрузка на ярус — до 350 кг (при использовании длинных стяжек 1820 мм на ярус нагрузка на ярус — до 300 кг). При использовании усиленных стяжек в комплекте с усилителем нагрузка на ярус — до 450 кг для металлического настила и до 350 кг для фанерного настила.

Максимальная нагрузка на секцию: до 2500 кг.

Стеллаж серии Профи-Т имеет несколько типоразмеров:

- Высота стеллажа: 2000 мм, 2500 мм, 3000 мм (для стоек 3000 мм необходимо использовать крепление стеллажей к полу);
- Длина одной секции стеллажа: 1005 мм, 1240 мм, 1540 мм, 1845 мм;
- Глубина стеллажа: 455 мм, 500 мм, 655 мм, 770 мм, 1005 мм.

Шаг перфорации стоек — 45 мм (что позволяет регулировать межполочное пространство по желанию покупателя).

Покраска — порошковое полимерное покрытие.

Цвет стоек — светло-синий (RAL 5010), цвет стяжек — оранжевый (RAL 2004).



Рис. 1а. Подпятник.



Рис. 1б. Подпятник для крепления в пол.

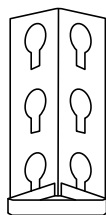

Усилитель Т

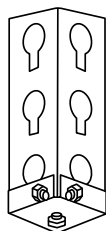
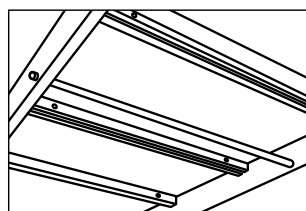

Схема установки усилителя

ВАРИАНТЫ НАСТИЛА ДЛЯ СТЕЛЛАЖЕЙ СЕРИИ ПРОФИ-Т:

1. Фанерный настил (10 мм).

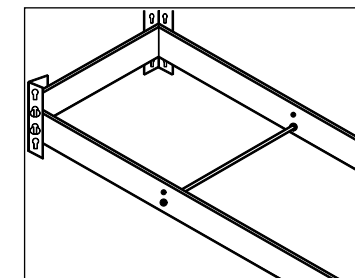
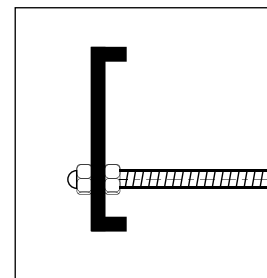
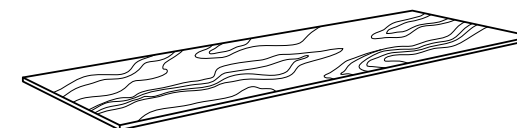

2. Металлический оцинкованный настил 0,7 мм.

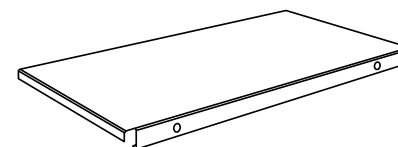

основной

3. Металлический оцинкованный перфорированный настил 0,7 мм.

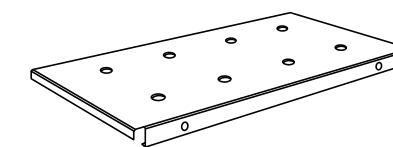

основной

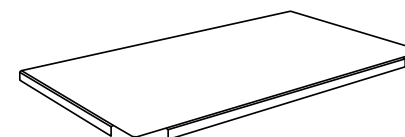

доборный

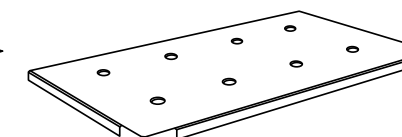

доборный

СБОРКА СТЕЛЛАЖА

Последовательность сборки стеллажа:

1. Установите подпятники на все 4 стойки как показано на рис. 1а или рис. 1б в случае крепления к полу.
2. Возьмите стойку и металлическую стяжку, длина которой будет соответствовать длине стеллажа и установите ее на стойке на необходимой высоте с внутренней стороны стойки, вставив «усы» стяжки в круглые отверстия стойки, а затем, приложив усилие, опустить ее вниз до упора (рис. 2).
3. Далее соедините эту стяжку таким же образом с другой стойкой. При сборке стеллажа можно использовать столярный молоток (резиновую киянку). Удары киянкой должны быть несильные, чтобы не повредить поверхность стяжек.
4. Подобным образом соедините другие две стойки стяжками такой же длины на выбранной высоте.
5. Далее возьмите стяжки длиной, которая будет соответствовать глубине стеллажа, и соедините ими собранные стойки, таким образом, чтобы получился каркас яруса (рис. 3).
6. Затем на этот каркас установить фанерный, либо металлический настил, в зависимости от вашего типа стеллажа (рис. 4а / 5а).
7. После этого аналогичным способом соберите оставшиеся ярусы стеллажа (рис. 4б / 5б).



Рис. 2. Сборка стойки и стяжки



Рис. 3. Сборка каркаса полки

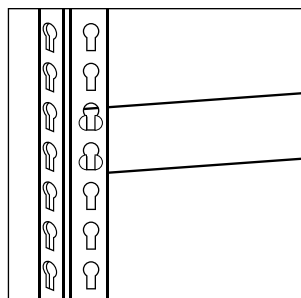

Рис. 4а. Укладка фанерного настила

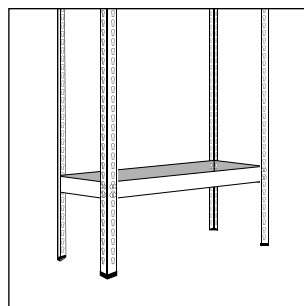

Рис. 4б. Стеллаж в сборе с фанерным настилом

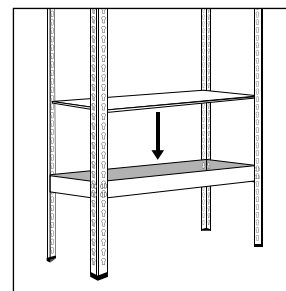

Рис. 5а. Укладка металлического настила

1 — основной настил
2 — доборный настил

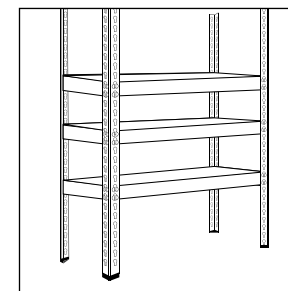

Рис. 5б. Стеллаж в сборе с металлическим настилом

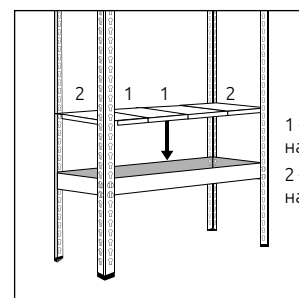

Рис. 6а. Вид стеллажа без настила под шины

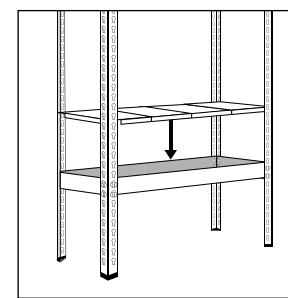

Рис. 6б. Стеллаж в сборе для шин

КОМПЛЕКТУЮЩИЕ

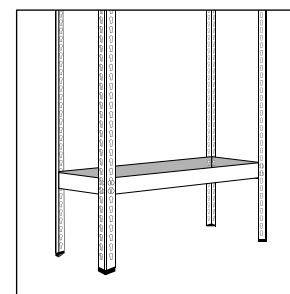
Комплектующие стеллажей Профи-Т (общее):

Стойка Т 2000 мм (в комплекте подпятник Т)
Стойка Т 2500 мм (в комплекте подпятник Т)
Стойка Т 3000 мм (в комплекте подпятник Т)
Стяжка Т-120 430 мм
Стяжка Т-130 475 мм
Стяжка Т-140 630 мм
Стяжка Т-150 746 мм
Стяжка Т-160 980 мм
Стяжка Т 1215 мм
Стяжка Т 1515 мм
Стяжка Т 1820 мм*
Стяжка Т 980 мм (под 450 кг МН)
Стяжка Т 1215 мм (под 450 кг МН)
Стяжка Т 1515 мм (под 450 кг МН)
Стяжка Т 1820 мм (под 450 кг МН)
1. Подпятник Т для крепления в пол (с комплектом крепежа) без анкеров
2. Комплект крепежа для Подпятника Т для крепления в пол (Болт 10x20 — 2 шт., Шайба М10 — 2 шт., Гайка М10 — 2 шт)
3. Усилитель Т 430 мм (с комплектом крепежа)
4. Усилитель Т 475 мм (с комплектом крепежа)
5. Усилитель Т 630 мм (с комплектом крепежа)
6. Усилитель Т 746 мм (с комплектом крепежа)
7. Усилитель Т 980 мм (с комплектом крепежа)
8. Комплект крепежа для Усилителя Т (Гайка колпачковая — 2 шт, Гайка — 2 шт)
9. Подпятник Т металлический оцинкованный
10. Анкер-болт с гайкой 8x65

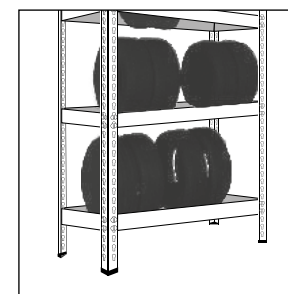
Комплектующие стеллажей с фанерным настилом

Настил	Нагрузка стандартная*	Нагрузка с усилением*
Фанерный настил Т120/1 445/1225/10	до 350 кг	—
Фанерный настил Т130/1 490/1225/10	до 350 кг	—
Фанерный настил Т140/1 645/1225/10	до 350 кг	—
Фанерный настил Т150/1 760/1225/10	до 350 кг	—
Фанерный настил Т160/1 995/1225/10	до 350 кг	—
Фанерный настил Т120 445/1525/10	до 350 кг	—
Фанерный настил Т130 490/1525/10	до 350 кг	—
Фанерный настил Т140 645/1525/10	до 350 кг	—
Фанерный настил Т150 760/1525/10	до 350 кг	—
Фанерный настил Т160 995/1525/10	до 350 кг	—
Фанерный настил Т120/L 445/1830/10	до 300 кг	до 350 кг
Фанерный настил Т130/L 490/1830/10	до 300 кг	до 350 кг
Фанерный настил Т140/L 645/1830/10	до 300 кг	до 350 кг
Фанерный настил Т150/L 760/1830/10	до 300 кг	до 350 кг
Фанерный настил Т160/L 995/1830/1	до 300 кг	до 350 кг

Комплектующие стеллажей с металлическим оцинкованным настилом:

Настил	Нагрузка стандартная*	Нагрузка с усилением*
Металлический настил основной 300x450	350 кг	450 кг
Металлический настил доборный 318x450	350 кг	450 кг
Металлический настил доборный 350x450	350 кг	450 кг
Металлический настил основной 300x495	350 кг	450 кг
Металлический настил доборный 318x495	350 кг	450 кг
Металлический настил доборный 350x495	350 кг	450 кг
Металлический настил основной 300x650	350 кг	450 кг
Металлический настил доборный 318x650	350 кг	450 кг
Металлический настил доборный 350x650	350 кг	450 кг
Металлический настил основной 300x766	350 кг	450 кг
Металлический настил доборный 318x766	350 кг	450 кг
Металлический настил доборный 350x766	350 кг	450 кг
Металлический настил основной 300x1000	350 кг	450 кг
Металлический настил доборный 318x1000	350 кг	450 кг
Металлический настил доборный 350x1000	350 кг	450 кг

Комплекующие стеллажей с металлическим оцинкованным настилом:

Настил	Нагрузка стандартная*	Нагрузка с усилением*
Металлический перфорированный настил основной 300x450	350 кг	450 кг
Металлический перфорированный настил доборный 318x450	350 кг	450 кг
Металлический перфорированный настил доборный 350x450	350 кг	450 кг
Металлический перфорированный настил основной 300x495	350 кг	450 кг
Металлический перфорированный настил доборный 318x495	350 кг	450 кг
Металлический перфорированный настил доборный 350x495	350 кг	450 кг
Металлический перфорированный настил основной 300x650	350 кг	450 кг
Металлический перфорированный настил доборный 318x650	350 кг	450 кг
Металлический перфорированный настил доборный 350x650	350 кг	450 кг
Металлический перфорированный настил основной 300x766	350 кг	450 кг
Металлический перфорированный настил доборный 318x766	350 кг	450 кг
Металлический перфорированный настил доборный 350x766	350 кг	450 кг
Металлический перфорированный настил основной 300x1000	350 кг	450 кг
Металлический перфорированный настил доборный 318x1000	350 кг	450 кг
Металлический перфорированный настил доборный 350x1000	350 кг	450 кг

Производитель оставляет за собой право вносить изменения в конструкцию стеллажа без уведомления покупателя.

ПРАВИЛА ЭКСПЛУАТАЦИИ

Максимальная равномерная нагрузка на полку не должна превышать 350 (300) кг стандартно и 450 (350) кг с усилением, а на секцию стеллажа – 2500 кг – при условии, что нижний ярус стеллажа располагается не выше 500 мм от пола без крепления стоек к полу и не выше 1000 мм — при условии крепления стоек к полу (см. рис. 1б.).

Загрузка стеллажа должна осуществляться снизу-вверх, а товар должен распределяться на полке равномерно.

Стеллаж запрещается:

- Эксплуатировать в агрессивных средах;
- Ударять или толкать

Поставщик оставляет за собой право проверки соблюдения правил эксплуатации стеллажа в период действия гарантийного срока.

Гарантия на стеллаж не сохраняется при несоблюдении правил эксплуатации, изложенных выше.



Схема распределения нагрузки

КОМПЛЕКТНОСТЬ

В комплект поставки одного стеллажа входят:

- Стойки — 4 шт. (в комплект каждой стойки входит один металлический оцинкованный подпятник)
- Ярусы — не менее 2 шт.

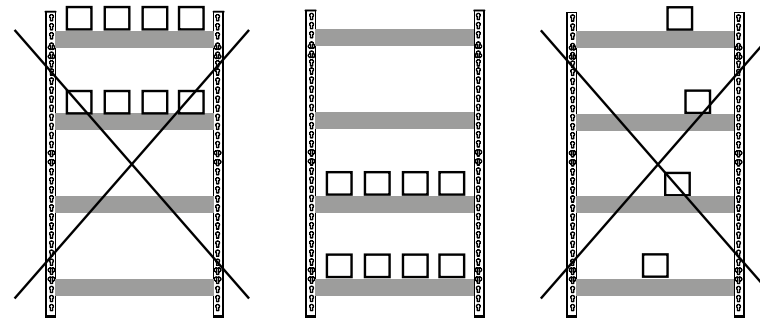
В комплект каждого яруса входят:

- Стяжки, устанавливающиеся в длину стеллажа (980 мм, 1215 мм, 1215 мм (под 450 кг), 1515 мм, 1515 мм (под 450 кг), 1820 мм, 1820 мм (под 450 кг)) – 2 шт. на каждую полку;

- Стяжки, устанавливающиеся в глубину стеллажа (430 мм, 475 мм, 630 мм, 746 мм, 980 мм) — 2 шт. на каждый ярус;
- Фанерный настил, соответствующий заказанным размерам стеллажа;
- Металлический оцинкованный наборный (основной и доборный) настил, соответствующий заказанным размерам стеллажа;
- Металлический оцинкованный перфорированный наборный (основной и доборный) настил, соответствующий заказанным размерам стеллажа.
- Усилитель Т — при нагрузке до 450 кг (350 кг)

ГАРАНТИЯ

Гарантийный срок эксплуатации стеллажа серии Профи-Т составляет 12 месяцев со дня продажи, при условии соблюдения покупателем последовательности сборки, описанной в настоящей документации, а также соблюдения правил эксплуатации, согласно пункту 7. Гарантийные условия распространяются на нагрузочные характеристики стеллажа, установленного в крытых помещениях.

В течение гарантийного срока в случае обнаружения дефекта в стеллаже по вине производителя, поставщик обязуется произвести бесплатный ремонт, а при невозможности ремонта – замену дефектной детали.

Поставщик:

С гарантийными условиями согласен:

МП



г. Москва