

Электрические безвоздушные распылители Mark V Premium, 3A2387A Mark V Max, Mark VII Max, Mark X Premium и Mark X Max

RU

Для мобильного безвоздушного распыления архитектурных покрытий и красок.
Только для профессионального использования. Оборудование запрещено использовать во взрывоопасной среде согласно Директивам АТЕХ.

Максимальное рабочее давление 22,7 МПа (3300 фунт. на кв. дюйм, 227 бар)



ВАЖНЫЕ ИНСТРУКЦИИ ПО ТЕХНИКЕ БЕЗОПАСНОСТИ

Ознакомьтесь со всеми предупреждениями и инструкциями настоящего и сопутствующих руководств. Сохраните эти инструкции.

Сопутствующие руководства.



3A2244
3A2333



3A2245
3A2528



309495
308491



309277
310894

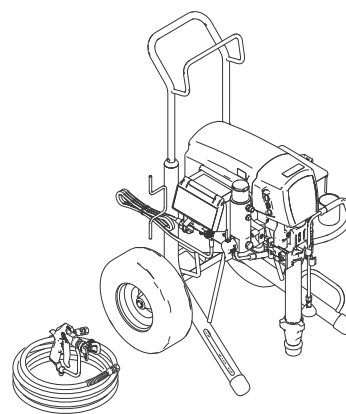

Mark V Premium

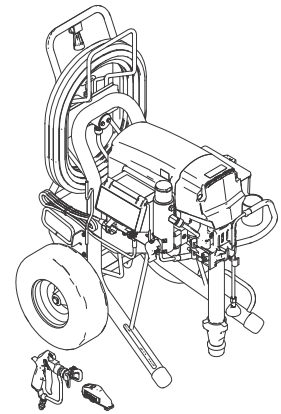

Mark V Max

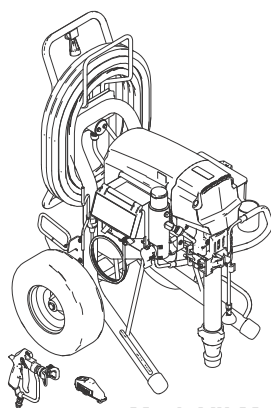

Mark VII Max

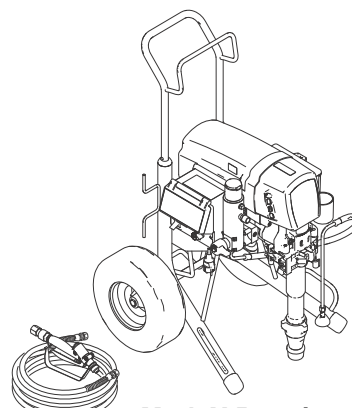

Mark X Premium

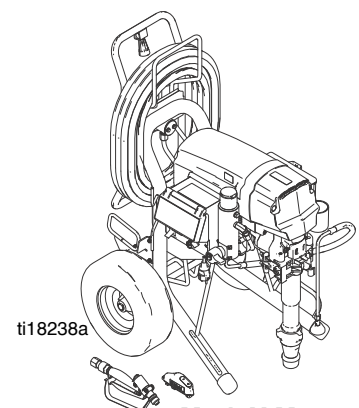

Mark X Max

ti18238a

Содержание

| | | | |
|---------------------------------------|----|---------------------------------------|----|
| Содержание | 2 | Очистка забитого наконечника | 13 |
| Модели. | 3 | Е-Control | 14 |
| Предупреждения | 4 | Шланговый барабан | 16 |
| Обозначение деталей | 7 | Цифровая система слежения (ЦСС) | 17 |
| Заземление | 8 | Обозначения кодов | 19 |
| Процедура сброса давления | 10 | Очистка | 20 |
| Настройка | 11 | Технические характеристики | 22 |
| Пуск | 12 | Размеры | 22 |
| Установка наконечника SwitchTip | 13 | Примечания | 23 |
| Распыление | 13 | Стандартная гарантия Graco | 24 |

Модели.

| Модель | QuikReel | E-Control | Текстурный пистолет-распылитель Blue | Линейный текстурный пистолет-распылитель HD | Строп 3/8 дюйм. x 50 фт. + 1/4 дюйм. x 3 фт. (строп 9,5 мм x 15 м + 6,4 мм x 0,9 м) | Строп 3/8 дюйм. x 100 фт. + 1/4 дюйм. x 3 фт. (строп 9,5 мм x 30 м + 6,4 мм x 0,9 м) | Строп 1/2 дюйм. x 50 фт. + 3/8 дюйм. x 12 фт. (строп 12,7 мм x 15 м + 9,5 мм x 3,7 м) | Строп 1/2 дюйм. x 100 фт. + 3/8 дюйм. x 12 фт. (строп 12,7 мм x 30 м + 9,5 мм x 3,7 м) |
|---|----------|-----------|--------------------------------------|---|---|--|---|--|
| 24L993 Mark V MAX – Европа | ✓ | ✓ | ✓ | | | ✓ | | |
| 24L994 Mark V MAX – MultiCord | ✓ | ✓ | ✓ | | | ✓ | | |
| 24L995 Mark V MAX – Великобритания | ✓ | ✓ | ✓ | | | ✓ | | |
| 24M001 Mark V Premium – Европа | | | ✓ | | ✓ | | | |
| 24M002 Mark V Premium – MultiCord | | | ✓ | | ✓ | | | |
| 24M003 Mark V Premium – Великобритания | | | ✓ | | ✓ | | | |
| 24M004 Mark V Plus | | | ✓ | | ✓ | | | |
| 24L996 Mark VII MAX – Европа | ✓ | ✓ | ✓ | | | | | ✓ |
| 24L997 Mark VII MAX – MultiCord | ✓ | ✓ | ✓ | | | | | ✓ |
| 24M734 Mark VII Max – специальный выпуск | ✓ | ✓ | ✓ | | | | | ✓ |
| 24L998 Mark X MAX – Европа | ✓ | ✓ | | ✓ | | | | ✓ |
| 24L999 Mark X MAX – MultiCord | ✓ | ✓ | | ✓ | | | | ✓ |
| 24M005 Mark X Premium – Европа | | | | ✓ | | | ✓ | |
| 24M006 Mark X Premium – MultiCord | | | | ✓ | | | ✓ | |

Предупреждения

Следующие предупреждения относятся к наладке, эксплуатации, заземлению, техническому обслуживанию и ремонту данного оборудования. Символ восклицательного знака служит предупреждением общего характера, а знак опасности указывает на возможность ее возникновения при выполнении конкретной операции. Этими символами помечаются места в тексте руководства, которых касаются данные предупреждения. В настоящем руководстве могут применяться другие знаки опасности, относящиеся к определенным устройствам, но не описанные в этом разделе.

ПРЕДУПРЕЖДЕНИЕ



ЗАЗЕМЛЕНИЕ

Для данного устройства необходимо обеспечить заземление. В случае короткого замыкания заземление снижает риск поражения электрическим током за счет отводящего провода. Данное устройство укомплектовано шнуром с проводом заземления и соответствующей штепсельной вилкой с заземляющим контактом. Штепсельную вилку следует включать в розетку, установленную должным образом и заземленную в соответствии со всеми местными правилами и нормативами.

- При неправильном подключении заземляющей вилки возникает опасность поражения электрическим током.
- В случае необходимости ремонта либо замены шнура или штепсельной вилки не подсоединяйте заземляющий провод к какому-либо контакту вилки.
- Заземляющий провод можно определить по изоляции зеленого цвета с желтыми полосками или без них.
- В случае возникновения вопросов или сомнений относительно инструкций по заземлению устройства и их правильному выполнению обратитесь за консультацией к квалифицированному электрику.
- Не модифицируйте штепсельную вилку; если она не подходит, обратитесь к квалифицированному электрику для установки подходящей розетки.
- Данное устройство рассчитано на работу в сети номинального напряжения 230 В и укомплектовано заземляющей штепсельной вилкой, аналогичной представленной на рисунке ниже.

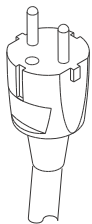

- Подключайте устройство только к розетке, конструкция которой соответствует типу штепсельной вилки.
- Не используйте переходник вместе с этим устройством.

Удлинители.

- Используйте только 3-жильные удлинители с заземляющей вилкой; такой удлинитель следует включать в розетку, конструкция которой соответствует типу штепсельной вилки устройства.
- Убедитесь в том, что удлинитель не поврежден. При необходимости использовать удлинитель его минимальный калибр в соответствии с надлежащей токовой нагрузкой должен составлять 12 AWG (2,5 мм²).
- Неправильно подобранный шнур может привести к падению напряжения в сети, потере мощности и перегреванию.

ПРЕДУПРЕЖДЕНИЕ

ОПАСНОСТЬ ПОЖАРА И ВЗРЫВА









Легковоспламеняющиеся газы, такие как испарения растворителей или краски, могут загореться или взорваться в рабочей зоне. Чтобы не допустить возгорание и взрыв, выполняйте следующие указания.

- Не распыляйте легковоспламеняющиеся и горючие вещества вблизи открытого огня или очагов возгорания, таких как сигареты, двигатели и электрическое оборудование.
- Течение краски или растворителя через оборудование может привести к образованию статического заряда. При наличии испарений краски или растворителя образование статического заряда может стать причиной пожара или взрыва. Все части системы распылителя, включая насос, шланги в сборе, пистолет-распылитель, а также предметы в зоне распыления и вокруг нее должны быть надлежащим образом заземлены для защиты от образования статического заряда и искр. Используйте токопроводящие или заземленные шланги Graco высокого давления для безвоздушного раскрасораспылителя.
- Убедитесь в том, что все резервуары и коллекторы заземлены для предотвращения образования статического заряда.
- Подключайте оборудование к заземленной электрической розетке и используйте заземленные удлинители. Не используйте переходник 3-на-2.
- Не используйте краски и растворители, содержащие галогенированные углеводороды.
- Обеспечьте надлежащую вентиляцию в зоне распыления. Позаботьтесь о том, чтобы в рабочую зону поступало достаточное количество свежего воздуха. Храните насосную установку в хорошо проветриваемом помещении. Не распыляйте краску на насосную установку.
- Не курите в зоне распыления.
- Не пользуйтесь выключателями, двигателями или другими искрообразующими устройствами в зоне распыления.
- Поддерживайте чистоту и следите за тем, чтобы в рабочей зоне не находились емкости с красками или растворителями, ветошь и другие легковоспламеняющиеся материалы.
- Проверяйте состав распыляемых красок и растворителей. Ознакомьтесь со всеми паспортами безопасности материалов (MSDS) и наклейками на упаковках красок и растворителей. Соблюдайте инструкции по технике безопасности, предоставляемые производителями красок и растворителей.
- В наличии должно быть рабочее оборудование для пожаротушения.
- Распылитель образует искры. Если в распылителе, рядом с ним, для его промывки или очистки используется легковоспламеняющаяся жидкость, устройство должно находиться на расстоянии не менее 6 м (20 фт.) от взрывоопасных паров.



ОПАСНОСТЬ ПРОКОЛА КОЖИ

Распыление под высоким давлением может привести к попаданию токсичных веществ под кожу, а следовательно, к серьезной телесной травме. В случае прокола кожи **требуется незамедлительное хирургическое вмешательство.**

- Не направляйте пистолет-распылитель и не распыляйте краску на людей или животных.
- Берегите руки и другие части тела от струи. Например, не пытайтесь устранить утечку, закрывая отверстие какими-либо частями тела.
- Всегда используйте защитную насадку для распыляющего наконечника. Не проводите распыление без установленной защитной насадки.
- Используйте распыляющие наконечники Graco.
- Соблюдайте осторожность при чистке и замене распыляющих наконечников. В случае забивки наконечника при распылении выполните **Процедуру сброса давления**, чтобы выключить устройство и снять давление, и только затем снимайте наконечник для очистки.
- Не оставляйте без присмотра устройство, если оно подключено к сети питания или находится под давлением. Если устройство не используется, выключите его и выполните **Процедуру сброса давления.**
- Распыление под высоким давлением может привести к попаданию токсичных веществ под кожу, а следовательно, к серьезной телесной травме. В случае прокола кожи **требуется незамедлительное хирургическое вмешательство.**
- Проверяйте шланги и детали на наличие повреждений. Заменяйте поврежденные шланги и детали.
- Система обеспечивает давление 22,7 МПа (3300 фунт. на кв. дюйм, 227 бар). Используйте запчасти и дополнительные принадлежности от Graco, предназначенные для работы под давлением не менее 22,7 МПа (3300 фунт. на кв. дюйм, 227 бар).
- Всегда устанавливайте спусковой механизм на предохранитель, когда не выполняете распыление. Проверьте исправность предохранителя спускового механизма.
- Перед началом работы проверьте надежность всех соединений.
- Умейте останавливать устройство и быстро сбрасывать давление. Тщательно изучите элементы управления.

|  ПРЕДУПРЕЖДЕНИЕ | |
|--|--|
|   | <p>ОПАСНОСТЬ НЕПРАВИЛЬНОГО ПРИМЕНЕНИЯ ОБОРУДОВАНИЯ</p> <p>Неправильное применение оборудования может привести к серьезным травмам или смертельному исходу.</p> <ul style="list-style-type: none"> • Не работайте с устройством в утомленном состоянии, под воздействием лекарственных средств или в состоянии алкогольного опьянения. • Не превышайте наименьшего для всех компонентов максимального рабочего давления или температуры. См. Технические характеристики во всех руководствах оборудования. • Используйте жидкости и растворители, совместимые со смачиваемыми деталями оборудования. См. Технические характеристики во всех руководствах оборудования. Ознакомьтесь с предупреждениями производителей жидкостей и растворителей. Для получения исчерпывающей информации об используемом веществе затребуйте паспорт безопасности материалов (MSDS) у дистрибьютора или продавца. • Не покидайте рабочую зону, пока оборудование подключено к сети или находится под давлением. • Если оборудование не используется, выключите его и выполните Процедуру сброса давления. • Ежедневно проверяйте оборудование. Немедленно ремонтируйте или заменяйте поврежденные или изношенные детали, используя при этом только оригинальные запасные части. • Не модифицируйте и не вносите изменения в оборудование. Модификация или внесение изменений в оборудование может привести к нарушению согласования с агентством и возникновению угрозы безопасности. • Убедитесь в том, что характеристики каждого оборудования предусматривают применение в данной рабочей среде. • Используйте оборудование только по назначению. Для получения необходимой информации свяжитесь с дистрибьютором. • Прокладывайте шланги и кабели вне участков движения людей и механизмов, вдали от острых кромок, движущихся частей и горячих поверхностей. • Не перекручивайте и не перегибайте шланги, не тяните за них оборудование. • Не допускайте детей и животных в рабочую зону. • Соблюдайте все требования техники безопасности. |
|  | <p>ОПАСНОСТЬ ПОРАЖЕНИЯ ЭЛЕКТРИЧЕСКИМ ТОКОМ</p> <p>Для данного оборудования следует обеспечить заземление. Неправильное заземление, настройка или использование системы могут привести к поражению электрическим током.</p> <ul style="list-style-type: none"> • Перед выполнением технического обслуживания выключите оборудование и отсоедините шнур питания. • Подключайте оборудование только к заземленным электрическим розеткам. • Используйте только 3-жильные удлинители. • Убедитесь в целостности контактов заземления на шнуре питания и удлинителе. • Не подвергайте воздействию дождя. Храните в помещении • Прежде чем выполнять техническое обслуживание крупных конденсаторных блоков, после отсоединения сетевого шнура подождите пять минут. |
|  | <p>ОПАСНОСТЬ ОТ АЛЮМИНИЕВЫХ ДЕТАЛЕЙ ПОД ДАВЛЕНИЕМ</p> <p>В результате использования несовместимых с алюминием жидкостей в оборудовании под давлением может возникнуть химическая реакция, которая его повредит. Несоблюдение данного предупреждения может привести к смертельному исходу, серьезной травме или повреждению имущества.</p> <ul style="list-style-type: none"> • Не используйте 1,1,1-трихлорэтан, метиленхлорид, а также растворители на основе галогенированных углеводородов и жидкости, содержащие эти растворители. • Многие другие жидкости также могут содержать вещества, реагирующие с алюминием. Уточните совместимость у поставщика материала. |
|   | <p>ОПАСНОСТЬ ДВИЖУЩИХСЯ ДЕТАЛЕЙ</p> <p>Движущиеся детали могут прищемить, порезать или оторвать пальцы и другие части тела.</p> <ul style="list-style-type: none"> • Избегайте контакта с движущимися деталями. • Не начинайте работу при отсутствии защитных устройств или крышек. • Оборудование под давлением может неожиданно включиться. Перед проверкой, перемещением или обслуживанием оборудования необходимо выполнить Процедуру сброса давления и отключить все источники питания. |
|  | <p>СРЕДСТВА ИНДИВИДУАЛЬНОЙ ЗАЩИТЫ</p> <p>При эксплуатации, обслуживании агрегата или при нахождении в рабочей зоне оборудования следует использовать соответствующие средства защиты, предохраняющие от получения серьезных травм, включая поражение органов зрения, потерю слуха, попадание токсичных паров в дыхательные пути и ожоги. Для индивидуальной защиты используются, в частности, следующие средства.</p> <ul style="list-style-type: none"> • Защитные очки и средства защиты органов слуха. • Респираторы, защитная одежда и перчатки, рекомендованные производителем жидкости и растворителя. |

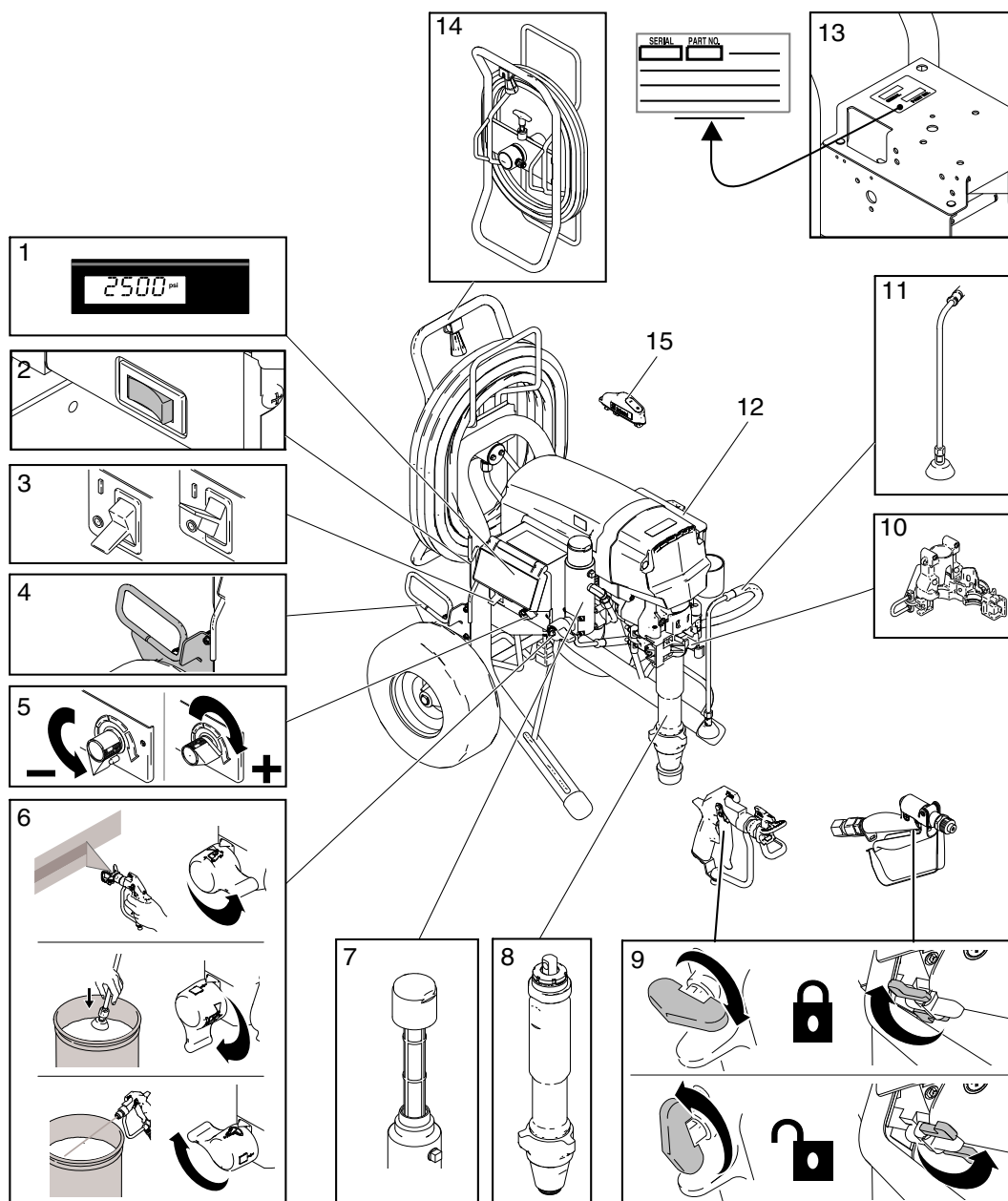
Обозначение деталей



ti18239a

| | | | |
|---|--|----|--|
| 1 | Цифровой дисплей | 9 | Предохранитель спускового механизма |
| 2 | Переключатель 10/16 A (только для Mark VII и Mark V) | 10 | Корпус подшипника / ProConnect™ |
| 3 | ВЫКЛЮЧАТЕЛЬ | 11 | Дренажная труба |
| 4 | Направляющая шлангового барабана | 12 | Инструментальный ящик |
| 5 | Регулятор давления | 13 | Табличка с названием / серийным номером устройства |
| 6 | Распыление / Заливка / Fast Flush | 14 | Шланговый барабан |
| 7 | Фильтр | 15 | E-Control |
| 8 | Насос | | |

Заземление

| | | | |
|--|---|---|---|
|  |  |  |  |
| <p>Для оборудования следует обеспечить заземление, чтобы снизить риск образования статического заряда и поражения электрическим током. Образование электрического или статического заряда может привести к возгоранию или взрыву газов. Неправильное заземление может привести к поражению электрическим током. Заземление обеспечивает отвод электрического тока.</p> | | | |

В шнуре распылителя есть провод заземления с соответствующим контактом заземления.

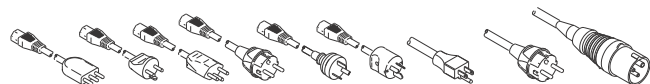

Включайте распылитель в электрическую розетку с гнездом заземления. Не используйте незаземленную розетку.

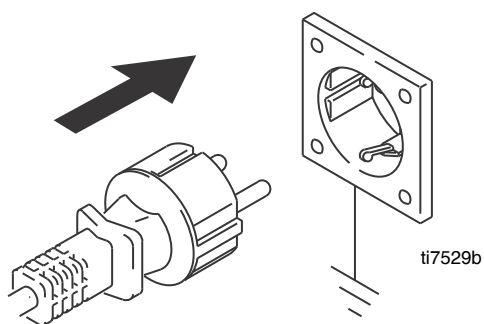

Не модифицируйте штепсельную вилку! Изменение конструкции штепсельной вилки приведет к нарушению гарантии. Не пользуйтесь распылителем, если в электрическом шнуре поврежден контакт заземления.



Если штепсельная вилка не подходит к розетке, обратитесь к квалифицированному электрику для установки заземленной розетки. Не используйте переходник.

ПРИМЕЧАНИЕ. Малый калибр или более длинный удлинитель могут ухудшить эксплуатационные характеристики распылителя.

Требования к электропитанию

- Для устройств, работающих от 100–120 В, необходим 1-фазный источник питания переменного тока 15 А с напряжением 100–120 В и частотой 50/60 Гц
- Для устройств, работающих от 230 В, необходим источник питания переменного тока 10–16 А с напряжением 220–240 В и частотой 50/60 Гц

Емкости



Жидкости на основе растворителей и масел.

Следуйте местным правилам и нормам. Пользуйтесь токопроводящими металлическими емкостями, помещенными на заземленной поверхности, такой как бетон.

Не ставьте емкость на непроводящую поверхность, например на бумагу или картон, поскольку это нарушит цепь заземления.

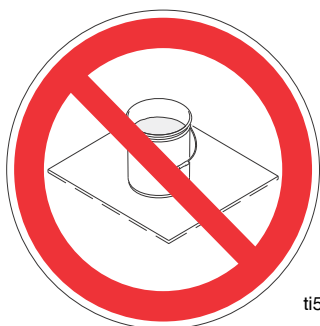

ti5850b

Заземление металлической емкости.

Подсоедините один конец провода заземления к емкости с помощью зажима, а другой – к надежному заземлению.

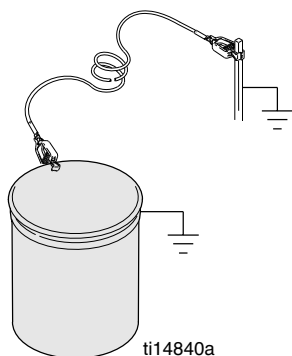

ti14840a

Для поддержания непрерывности заземления при промывке или сбросе давления выполняйте следующие указания. Плотно прижмите металлическую часть пистолета-распылителя к боковой поверхности заземленной металлической емкости. Затем нажмите спусковой механизм пистолета-распылителя.

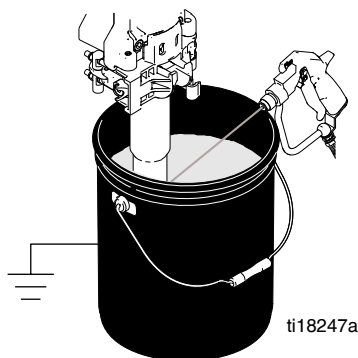

ti18247a

Переключатель 10/16 А

(Mark VII и Mark X)

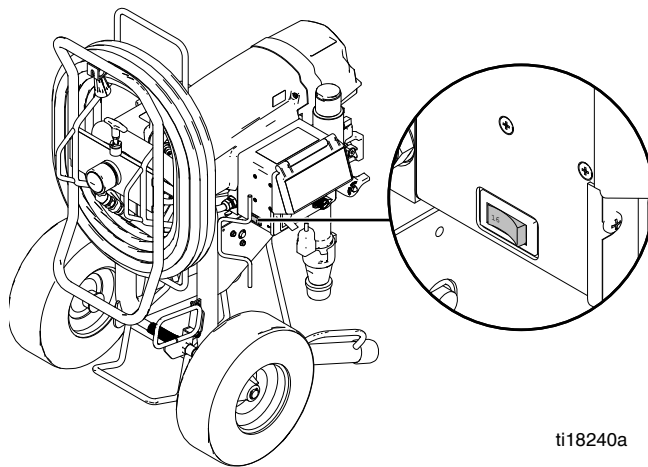

ti18240a

Выберите положение 10 А или 16 А в соответствии с характеристиками сети.

Процедура сброса давления

| | | | |
|---|---|---|--|
|  |  |  | |
| <p>Оборудование остается под давлением, пока последнее не будет снято вручную. Во избежание получения серьезной травмы от жидкости под давлением (например, в результате прокола кожи, разбрызгивания жидкости и от движущихся деталей) после завершения распыления и перед чисткой, проверкой либо обслуживанием оборудования выполняйте Процедуру сброса давления.</p> | | | |

1. **ВЫКЛЮЧИТЕ** питание. Подождите 7 секунд для рассеяния мощности.

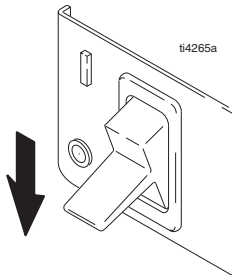

2. Установите спусковой механизм пистолета-распылителя на предохранитель.

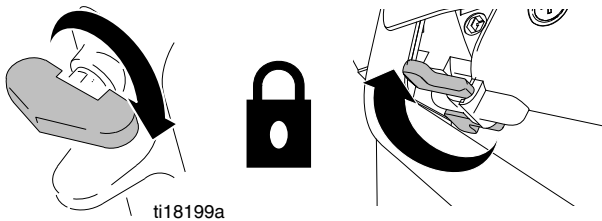

3. Снимите защитное устройство и наконечник SwitchTip.

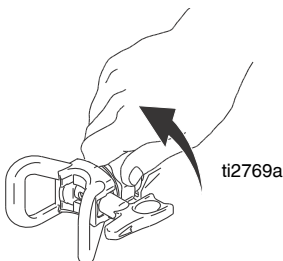

4. Установите минимальное значение давления. Убедитесь в том, что не используется **режим E-Control**, стр. 14. Нажмите спусковой механизм пистолета-распылителя, чтобы сбросить давление.

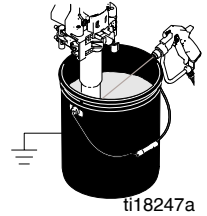

5. Поместите дренажную трубу в емкость. Поверните задвижку заливки насоса в нижнее положение «DRAIN» (СЛИВ).

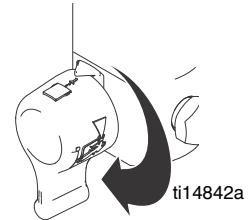
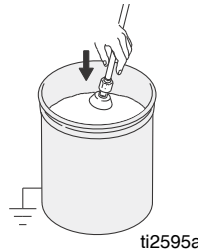

Настройка

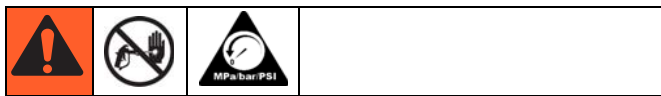

1. Подсоедините безвоздушный шланг Graco к распылителю. Надежно затяните.

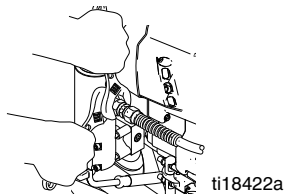

При использовании дополнительного бункера снимите с фильтра ниппель. Установите угловой фитинг 45° (из ящика для запасных частей) в фильтр, в этот фитинг установите ниппель. Затем подсоедините шланг к ниппелю.

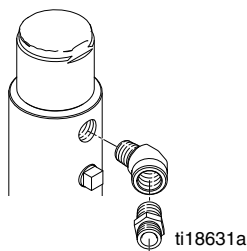

ПРИМЕЧАНИЕ. Убедитесь в том, что ниппель отвернут от бункера для упрощения подсоединения шланга.

2. Подсоедините другой конец шланга к пистолету-распылителю и надежно затяните.

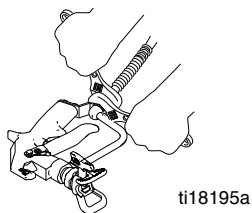

3. Установите спусковой механизм пистолета-распылителя на предохранитель.

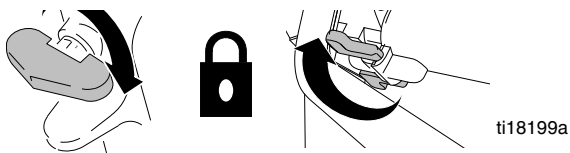

4. Снимите защитную насадку наконечника.

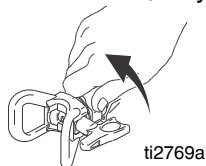

5. Проверьте наличие забивки или загрязнений фильтровальной сетки.

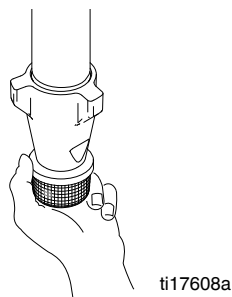

6. Заполните уплотнительную гайку горловины составом Graco TSL, чтобы не допустить преждевременный износ уплотнения. Продельвайте эту операцию каждый раз перед распылением.

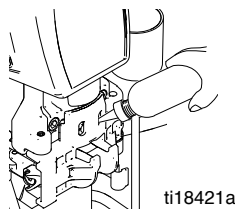

7. ВЫКЛЮЧИТЕ питание.

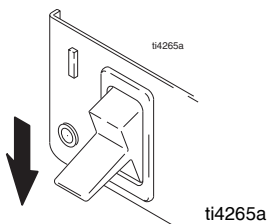

8. Подключите шнур питания к заземленной электрической розетке.
9. Поверните задвижку заливки насоса в нижнее положение «DRAIN» (СЛИВ).

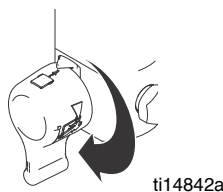

10. Поместите насос в заземленную металлическую емкость, частично наполненную жидкостью для промывки. Подсоедините провод заземления к емкости и к контуру заземления. Выполните шаги 1–5 раздела **Пуск**, чтобы промыть распылитель от консервирующей смазки. Используйте воду для смыва красок на водной основе и уайт-спирит для смыва масляных красок и консервирующей смазки.

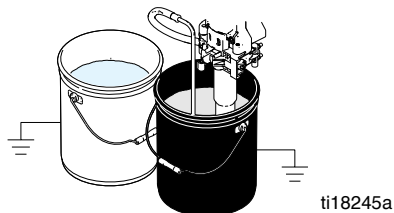

Пуск



1. Установите регулятор давления на минимальное значение. Убедитесь в том, что не используется режим E-Control.



ti13669b



ti13670a

2. **ВКЛЮЧИТЕ** питание.

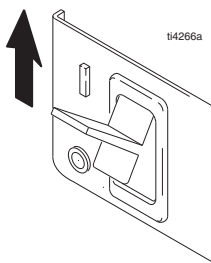

ti4266a

ti4266a

3. Увеличьте давление, повернув на 1/2 оборота, чтобы запустить электродвигатель, и позвольте жидкости циркулировать через трубку слива в течение 15 секунд; затем уменьшите давление.



15 □□□



1/2



4. Поверните задвижку заливки насоса в горизонтальное положение «SPRAY» (РАСПЫЛЕНИЕ). Снимите спусковой механизм пистолета-распылителя с предохранителя.



ti14845a



ti18198a

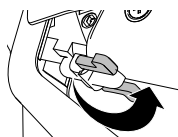

5. Прижмите пистолет-распылитель к заземленной металлической емкости для промывки. Нажмите спусковой механизм пистолета-распылителя и увеличьте давление жидкости, повернув ручку на 1/2 оборота. Промывайте в течение 1 минуты.

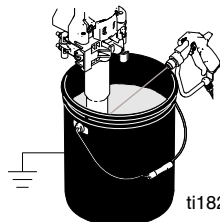

ti18247a

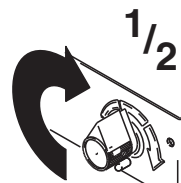

ti4271a

6. Проверьте наличие утечек. Не закрывайте места утечек рукой или ветошью! При наличии утечки выполните **Процедуру сброса давления**, стр. 10. Затяните фитинги. Выполните шаги 1–5 раздела **Пуск**. Если утечек нет, перейдите к шагу 7.

7. Поместите насос в емкость с распыляемым веществом.

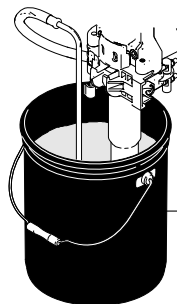

ti18244a

8. Повторно нажмите спусковой механизм, направив пистолет-распылитель в емкость для промывки. Удерживайте до появления краски. Переместите пистолет-распылитель в емкость с краской и держите спусковой механизм в течение 20 секунд.

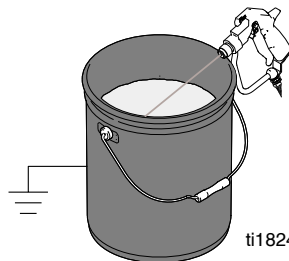

ti18248a

9. Поставьте пистолет-распылитель НА предохранитель. Установите наконечник и защитную насадку, см. инструкции на следующей странице.



ti18199a

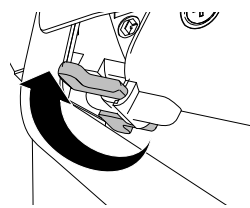

Установка наконечника SwitchTip

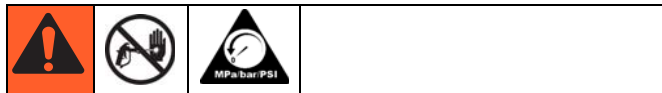

1. С помощью наконечника (A) вставьте уплотнение OneSeal™ (B) в защитную насадку (C).

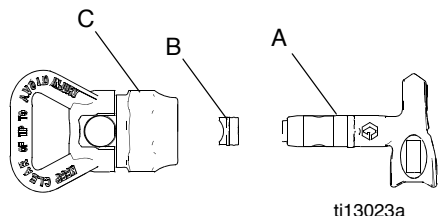

2. Вставьте наконечник SwitchTip.

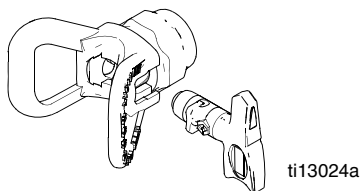

3. Навинтите собранный узел на пистолет-распылитель. Затяните.

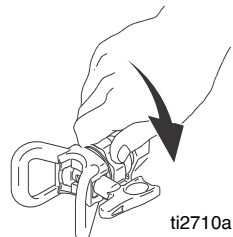

Распыление

1. Выполните пробный распыл. Увеличьте давление, чтобы устранить излишек краски на кромках. Используйте наконечник меньшего размера, если с помощью регулировки давления не удастся устранить излишек краски на кромках.

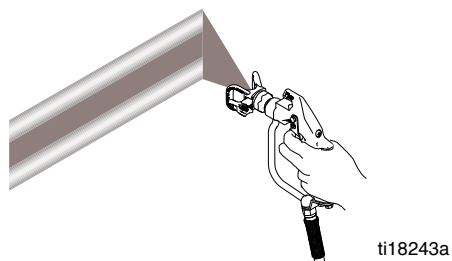

2. Удерживайте пистолет-распылитель перпендикулярно к поверхности на расстоянии около 25–30 см (10–12 дюймов) от нее. Распыляйте движениями вперед и назад. Слои должны накладываться друг на друга на 50 %. Нажмите спусковой механизм пистолета-распылителя после перемещения и отпустите перед остановкой.

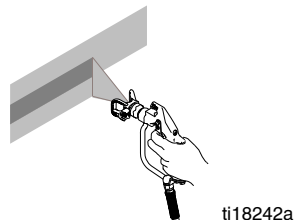

Очистка забитого наконечника

1. Отпустите спусковой механизм, поставьте НА предохранитель. Проверните наконечник SwitchTip. Снимите С предохранителя. Нажмите спусковой механизм пистолета-распылителя, чтобы прочистить. Не направляйте пистолет-распылитель на руку или на ветошь!

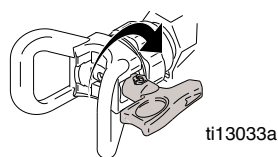

2. Поставьте НА предохранитель. Возвратите наконечник SwitchTip в исходное положение. Снимите С предохранителя и продолжайте распыление.

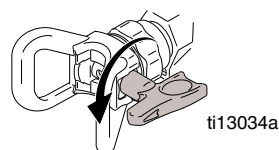

Fast Flush (Mark V и Mark VII)

Для ускоренной промывки шланга и пистолета-распылителя выполните следующие шаги.

1. Выполните шаги 1–3 раздела **Очистка**, стр. 20.
2. Нажмите спусковой механизм пистолета-распылителя и поверните задвижку заливки насоса в нижнее положение «DRAIN» (СЛИВ), а затем в положение «FAST FLUSH».

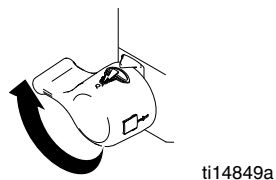

3. Продолжайте промывку системы, пока жидкость не начнет выходить чистой.

E-Control

(Доступно на устройствах Max)

УВЕДОМЛЕНИЕ

НЕ погружайте в жидкость пульт E-Control; это может привести к его повреждению. Коэффициент заполнения этого передатчика составляет 4 %.

Режим E-Control

При работе распылителя в режиме E-Control вместо ручки регулятора давления используется пульт E-Control. На распылителях с поддержкой E-Control поворот ручки регулятора давления против часовой стрелки до защелки выключит устройство. Если полностью повернуть ручку против часовой стрелки до упора (будет слышен щелчок), распылитель перейдет в режим E-Control.

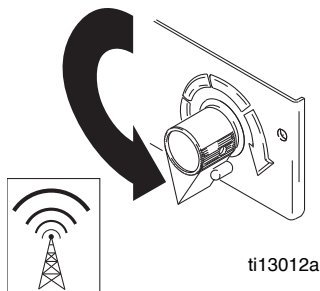

Использование пульта E-Control для регулировки давления

1. Переведите распылитель в режим E-Control. По завершении предельный напор распылителя принимает текущее значение в системе.

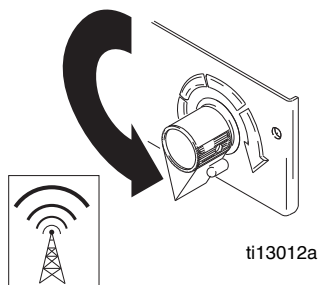

2. Нажмите кнопку «UP» (ВВЕРХ) или «DOWN» (ВНИЗ) на пульте E-Control, чтобы увеличить или уменьшить предельный напор на 0,3 МПа (3 бара).

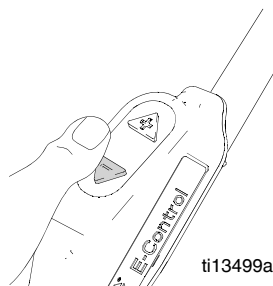

Пример. Поверните ручку регулятора давления приблизительно до требуемого рабочего значения. При закрытом пистолете-распылителе устройство нагнетает давление и выключается. Если распылитель выключается на значении 17 МПа (170 бар), а затем переводится в режим E-Control, предельный напор будет по-прежнему составлять 17 МПа (170 бар). С этого момента можно использовать пульт E-Control, чтобы изменить предельный напор.

3. Если предельный напор достигнет верхнего либо нижнего предела (т.е. 22,7 МПа (227 бар) или 0 МПа (0 бар)), распылитель 3 раза издаст звуковой сигнал, указывая на невозможность дальнейшего изменения предельного напора.
4. Если нажать и удерживать 4 секунды кнопку «UP» (ВВЕРХ) или «DOWN» (ВНИЗ) на пульте E-Control, предельный напор распылителя примет значение максимального или станет равным 0 МПа (0 бар).

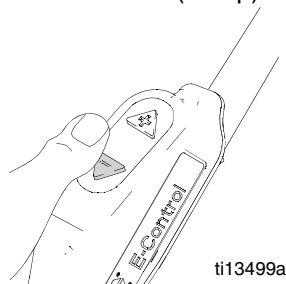

Замена аккумуляторов пульта E-Control

1. Отверните два винта сзади пульта E-Control и разъедините две части.

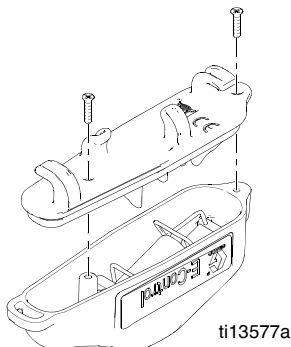

2. Замените старый аккумулятор на Sanyo CR123A или эквивалентный в соответствии с рисунком выше. Убедитесь в том, что металлическая пластина (P) установлена в соответствии с рисунком.

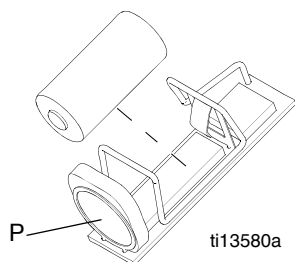

3. Проверьте уплотнительные кольца и при необходимости замените.

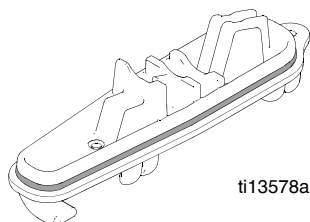

4. Обрато соедините две части и скрепите двумя винтами.

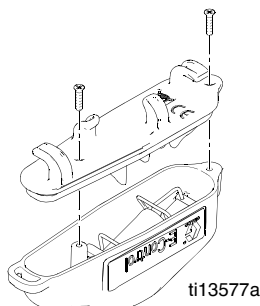

Идентификационный код

Каждому пульту E-Control назначен уникальный идентификационный код. В распылитель необходимо запрограммировать идентификационный код пульта E-Control, чтобы их можно было совместно использовать. В распылитель можно запрограммировать код только одного пульта E-Control, зато этот код можно запрограммировать в несколько распылителей. Это не рекомендуется, если распылители будут использоваться на одном участке.

ПРИМЕЧАНИЕ. Устройство E-Control поставляется с распылителем, уже запрограммированным под этот пульт.

1. Нажимайте и отпускайте кнопку дисплея, пока не высветится «LEARN» (ОБУЧЕНИЕ).



2. Нажмите любую кнопку пульта E-Control, чтобы отправить сигнал распылителю.

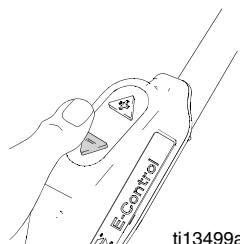



3. Распылитель дважды издаст звуковой сигнал и на дисплее отобразится «OK», означая успешное сохранение идентификационного кода пульта E-Control.



Шланговый барабан

(Доступно на устройствах Max)

| | | |
|--|---|--|
|  |  | |
| <p>Движущиеся детали могут прищемить, порезать или оторвать пальцы и другие части тела. Во избежание получения травмы от движущихся деталей берегите голову при наматывании шланга на барабан.</p> | | |

1. Убедитесь в том, что шланг проложен через направляющую.

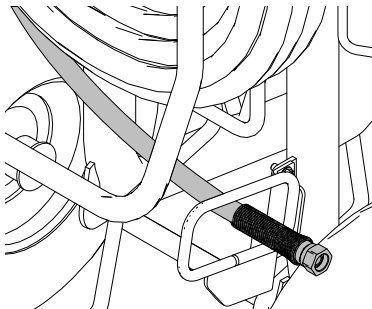

ti18241a

2. Поднимите и поверните замок на 90°, чтобы разблокировать шланговый барабан. Потяните шланг, чтобы снять его с барабана.

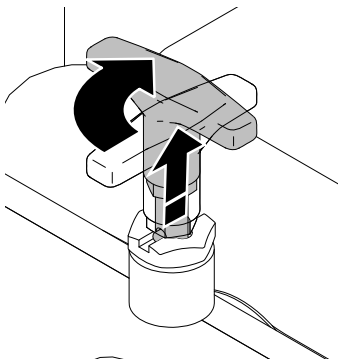

ti13501b

3. Поднимите ручку шлангового барабана и поворачивайте по часовой стрелке, чтобы накрутить шланг.

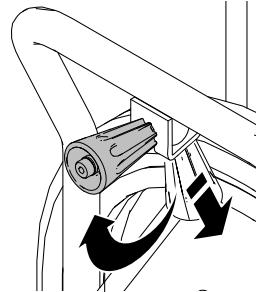

ti13503b

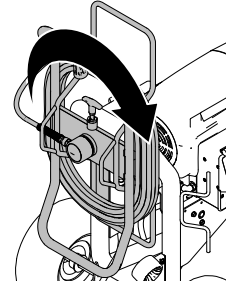

ti13502b

ПРИМЕЧАНИЕ. Шланговый барабан можно зафиксировать в двух позициях: использование (A) и хранение (B).

(A)

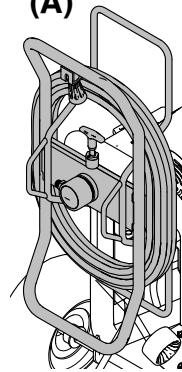

(B)

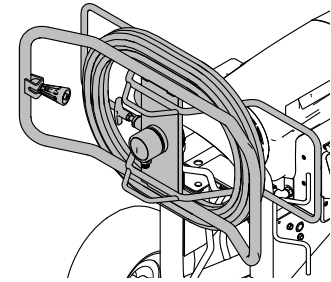

ti13563b

Цифровая система слежения (ЦСС)

Главное меню эксплуатации

Нажмите и сразу же отпустите кнопку, чтобы перейти к следующему экрану. Нажмите и удерживайте (5 секунд), чтобы выбрать единицы измерения или сбросить данные.

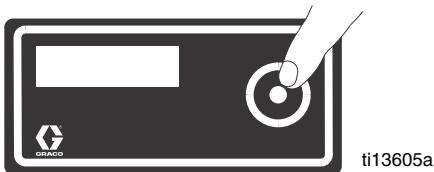

1. Установите минимальное значение давления. Нажмите спусковой механизм пистолета-распылителя, чтобы сбросить давление. Поверните задвижку заливки насоса в нижнее положение «DRAIN» (СЛИВ). Убедитесь в том, что не используется режим E-Control.

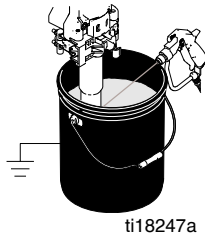

2. ВКЛЮЧИТЕ питание. Появится экран давления. Если давление меньше 1,4 МПа (200 фунт. на кв. дюйм, 14 бар), черточки не появятся.

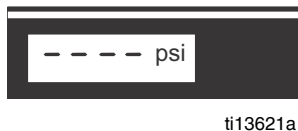
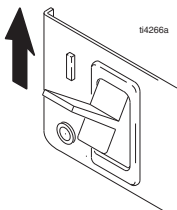

Изменение выводимых единиц измерения

Нажмите и удерживайте кнопку ЦСС в течение 5 секунд, чтобы выбрать необходимые единицы измерения давления («psi» (фунт на кв. дюйм), «bar» (бар), «МПа» (МПа)). При выборе «bar» (бар) или «МПа» (МПа) значения в галлонах изменятся на значения в литрах x 10. Для изменения выводимых единиц измерения ЦСС должна быть в режиме отображения давления, а последнему следует оставаться на нуле.

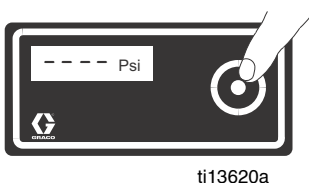

Рабочий расход в галлонах

1. Нажмите и сразу же отпустите кнопку ЦСС, чтобы перейти к показателю рабочего расхода в галлонах (или в литрах x 10).

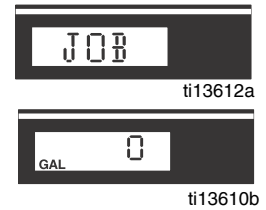
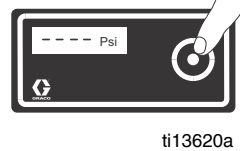

ПРИМЕЧАНИЕ. JOB (РАБОЧИЙ – текст на дисплее) исчезнет и появится значение объема в галлонах, распыленного при давлении выше 7 МПа (1000 фунт. на кв. дюйм, 70 бар) для устройств Mark V и 2,8 МПа (400 фунт. на кв. дюйм, 28 бар) для Mark VII и Mark X.

2. Нажмите и удерживайте, чтобы сбросить на ноль.

Расход за продолжительность службы в галлонах

1. Нажмите и сразу же отпустите кнопку ЦСС, чтобы перейти к показателю расхода за продолжительность службы в галлонах (или в литрах x 10).

ПРИМЕЧАНИЕ. LIFE (ПРОДОЛЖИТЕЛЬНОСТЬ СЛУЖБЫ – текст на дисплее) быстро исчезнет и появится значение объема в галлонах, распыленного при давлении выше 7 МПа (1000 фунт. на кв. дюйм, 70 бар) для устройств MarkV и 2,8 МПа (400 фунт. на кв. дюйм, 28 бар) для MarkVII и MarkX.

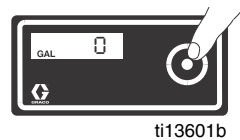

или

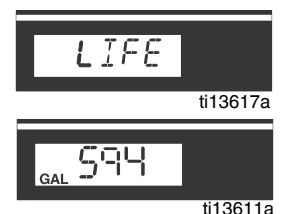

Режим «LEARN» (ОБУЧЕНИЕ)

1. Нажмите и сразу же отпустите кнопку ЦСС, чтобы перейти к режиму «LEARN» (ОБУЧЕНИЕ). Нажмите любую кнопку пульта E-Control, чтобы подключить его к распылителю. На несколько мгновений появится «OK», затем дисплей вернется к экрану давления.

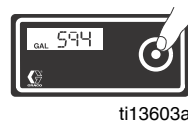

2. Нажмите и сразу же отпустите кнопку ЦСС, чтобы вернуться к экрану давления.

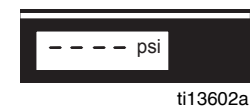

Вспомогательное меню – хранящиеся данные (Mark V)

1. Выполните **Процедуру сброса давления**, шаги 1–4, если они еще не были выполнены.

2. Включите питание, удерживая нажатой кнопку ЦСС.

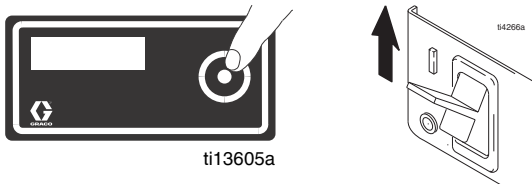

3. **SERIAL NUMBER** (СЕРИЙНЫЙ НОМЕР – текст на дисплее) исчезнет и появится значение серийного номера (например, 00001).



4. Нажмите и сразу же отпустите кнопку ЦСС. **MOTOR HOURS** (ЧАСОВ ЭЛЕКТРОДВИГАТЕЛЯ – текст на дисплее) исчезнет и появится значение рабочих часов электродвигателя.



5. Нажмите и сразу же отпустите кнопку ЦСС. **LAST CODE** (ПОСЛЕДНИЙ КОД – текст на дисплее) исчезнет и появится последний код, например **E=07** (см. руководство по ремонту).



6. Нажмите и удерживайте кнопку ЦСС, чтобы сбросить код на ноль.



7. Нажмите и сразу же отпустите кнопку, чтобы перейти к экрану **«SOFTWARE REV»** (ВЕРСИЯ ПО).



8. Нажмите и сразу же отпустите кнопку ЦСС. **MOTOR ID RESISTOR** (ИД РЕЗИСТОРА ЭЛЕКТРОДВИГАТЕЛЯ – текст на дисплее) исчезнет и появится кодовый номер модели (см. ниже).

| Номер кода | Модели |
|------------|-----------------|
| 4 | MARK V, 230 В |
| 6 | MARK VII, 230 В |
| 10 | Mark X, 230 В |

Вспомогательное меню – хранящиеся данные (Mark VII и Mark X)

1. Выполните **Процедуру сброса давления**, шаги 1–4, если они еще не были выполнены.
2. Включите питание, удерживая нажатой кнопку ЦСС.

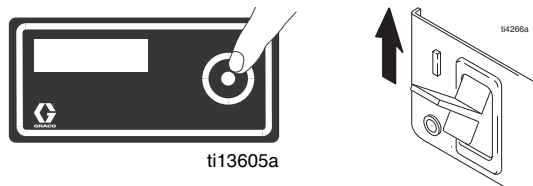

3. **SERIAL NUMBER** (СЕРИЙНЫЙ НОМЕР – текст на дисплее) исчезнет и появится значение серийного номера (например, 00001).



4. Нажмите и сразу же отпустите кнопку ЦСС. **MOTOR HOURS** (ЧАСОВ ЭЛЕКТРОДВИГАТЕЛЯ – текст на дисплее) исчезнет и появится значение рабочих часов электродвигателя.



5. Нажмите и сразу же отпустите кнопку ЦСС. **LAST CODE** (ПОСЛЕДНИЙ КОД – текст на дисплее) исчезнет и появится последний код, например E=07 (см. руководство по ремонту).

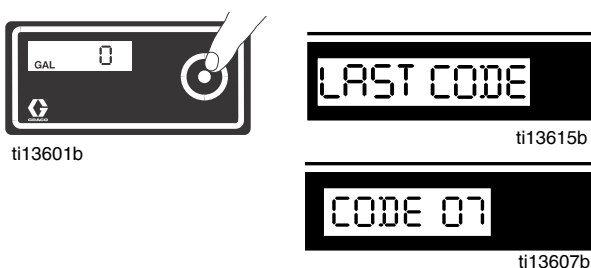

6. Нажмите и удерживайте кнопку ЦСС, чтобы сбросить код на ноль.

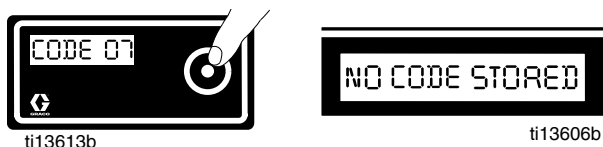

7. Нажмите и сразу же отпустите кнопку, чтобы перейти к экрану «**SOFTWARE REV**» (ВЕРСИЯ ПО).



8. Нажмите и сразу же отпустите кнопку ЦСС. **MOTOR ID RESISTOR** (ИД РЕЗИСТОРА ЭЛЕКТРОДВИГАТЕЛЯ – текст на дисплее) исчезнет и появится кодовый номер модели (см. ниже).

| Идентификационный номер электродвигателя | Модели |
|--|-----------------|
| 4 | MARK V, 230 В |
| 6 | MARK VII, 230 В |
| 10 | Mark X, 230 В |

Обозначения кодов

(Дополнительные сведения о кодах см. в руководстве по ремонту)

Код 02.

Скачок давления в распылителе. Типичные причины: малый диаметр шлага, короткий шланг или шланг не от Graco (шланги Graco приспособлены для поглощения скачков давления).

Код 04.

Распылитель зарегистрировал предстоящие всплески напряжения. Отключите распылитель из розетки и найдите другую сеть.

Код 05.

Насос не в состоянии перекачивать материал. Может понадобиться использовать менее густой материал. Дополнительные сведения об устранении неисправностей см. в руководстве по ремонту.

Код 06 и код 10.

Температурные датчики электродвигателя и платы управления регистрируют высокие температуры. Эту неполадку может вызывать распыление густого материала через маленький наконечник. Разбавьте материал или используйте распылительный наконечник большего размера. **ПРИМЕЧАНИЕ.** Распылитель может остывать до часа.

Очистка



1. Выполните **Процедуру сброса давления** (стр. 10), шаги 1–4. Снимите защитную насадку наконечника с пистолета-распылителя.

ПРИМЕЧАНИЕ. Используйте воду для вещества на водной основе и уайт-спирит либо другой рекомендованный производителем растворитель для вещества на масляной основе.

2. **ВКЛЮЧИТЕ** питание. Поверните задвижку заливки насоса в горизонтальное положение «SPRAY» (РАСПЫЛЕНИЕ).

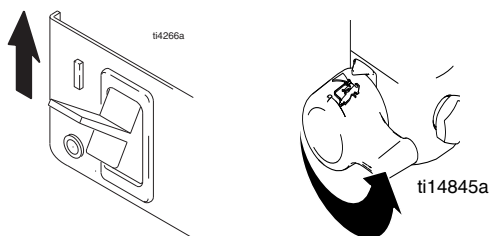

3. Увеличьте давление, повернув на 1/2 оборота. Направьте пистолет-распылитель в емкость. Снимите спусковой механизм с предохранителя. Держите спусковой механизм пистолета-распылителя, пока не начнет выходить жидкость для промывки.

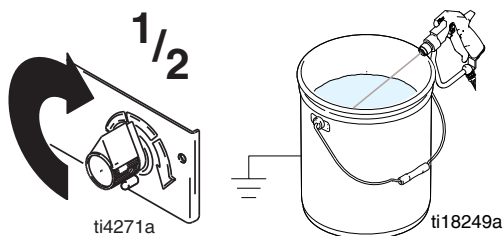

4. Переместите пистолет-распылитель к емкости с отходами, прижмите его к емкости и держите спусковой механизм до полной промывки системы. Отпустите спусковой механизм и поставьте НА предохранитель.

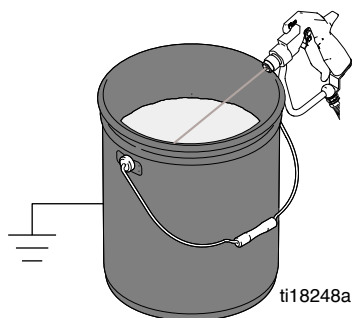

5. Поверните задвижку заливки насоса в нижнее положение «DRAIN» (СЛИВ) и позвольте промывочной жидкости циркулировать, пока она не начнет выходить чистой.



6. Поверните задвижку заливки насоса в горизонтальное положение «SPRAY» (РАСПЫЛЕНИЕ). Нажмите спусковой механизм пистолета-распылителя, направив его в емкость, чтобы очистить шланг от жидкости.

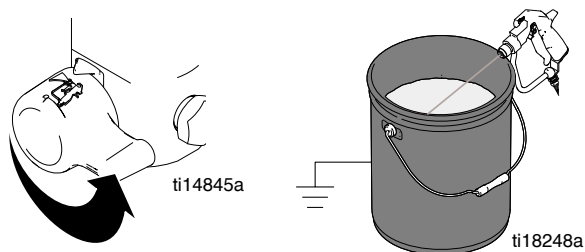

7. Поднимите насос выше уровня жидкости для промывки и включите распылитель на 15–30 секунд, чтобы слить жидкость. **ВЫКЛЮЧИТЕ** питание

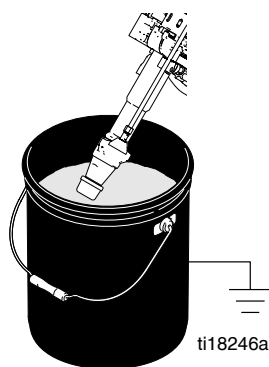

8. Поверните задвижку заливки насоса в нижнее положение «DRAIN» (СЛИВ). Отключите распылитель из розетки.

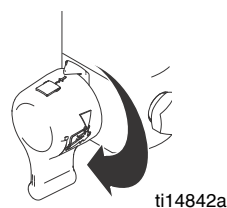

9. Снимите фильтры (при наличии) с пистолета-распылителя и распыляющего агрегата. Произведите чистку и осмотр. Установите фильтры.

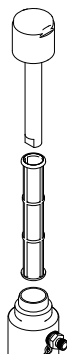

ti13454a

10. При промывке водой дополнительно пропустите через систему уайт-спирит или состав Pump Armor, чтобы в ней сохранилось защитное покрытие, предохраняющее от замерзания и коррозии.

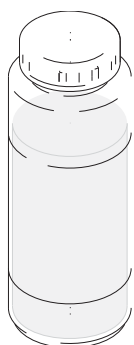

ti2895a

Pump Armor

11. Вытрите распылитель, шланг и пистолет ветошью, смоченной водой или уайт-спиритом.



ti2776a

Технические характеристики

| Модель | 230 В, А, Гц | Мин. мощность генератора, Вт | Мощность электродвигателя, л.с. (Вт) | Кол-во циклов на галлон (литр) | Максимальная производительность, галл./мин (л/мин) | Максимальный размер наконечника |
|-----------------|--------------|------------------------------|--------------------------------------|--------------------------------|--|---------------------------------|
| MARK V | 10 А, 50/60 | 5000 | 2,2 (1640) | 115 (30) | 1,2 (4,3) | 0,035 |
| MARK VII | 16 А, 50/60 | 5000 | 2,5 (1864) | 97 (26) | 1,55 (6,0) | 0,041 |
| MARK X | 16 А, 50/60 | 5000 | 4,0 (2983) | 70 (19) | 2,2 (8,3) | 0,045 |

Основные смачиваемые детали распылителя.....
 оцинкованная и никелированная углеродистая сталь,
 нейлон, нержавеющая сталь, ПТФЭ, ацеталь, кожа,
 сверхвысокомолекулярный полиэтилен, алюминий
 карбид вольфрама, латунь

Уровень шума
 Акустическая мощность91 дБ(А)*
 Звуковое давление82 дБ(А)*
 *в соответствии со стандартом ISO 3744; измерено
 на расстоянии 1 м (3,1 фт.)

Размеры

| Модель | Вес, фунт. (кг) | | Высота, дюйм. (см) | | Длина, дюйм. (см) | | Ширина, дюйм. (см) |
|-----------------|-----------------|-------------|---|--------------|-------------------|--------------|--------------------|
| | Premium | Max | Premium | Max | Premium | Max | |
| MARK V | 130 (59) | 151 (68) | 29,9 (76) ручка вниз, 40,1 (102) ручка вверх | 39,1 (99) | 25,1 (64) | 28,1 (71) | 24,3 (62) |
| MARK VII | | 160 (73) | | 39,1 (99) | | 28,1 (71) | 24,3 (62) |
| MARK X | 154 (70) | 178 (81) | 29,9 (76) ручка вниз, 40,1 (102) ручка вверх | 39,1 (99) | 26,5 (67) | 29,7 (75) | 24,3 (62) |

Стандартная гарантия Graco

Компания Graco гарантирует, что во всем оборудовании, упомянутом в настоящем документе, произведенном компанией Graco и маркированном ее наименованием, на дату его продажи уполномоченным дистрибьютором Graco первоначальному покупателю отсутствуют дефекты материала и изготовления. За исключением случаев специального продления или ограничения предоставляемой компанией Graco гарантии, компания Graco обязуется в течение двенадцати месяцев с даты продажи отремонтировать или заменять любые детали оборудования, в которых компания Graco обнаружит дефекты. Настоящая гарантия действует только при условии, что оборудование установлено, используется и обслуживается в соответствии с письменными рекомендациями компании Graco.

Ответственность компании Graco и настоящая гарантия не распространяются на случаи общего износа оборудования, а также на какие-либо неисправности, повреждения или износ, вызванные неправильной установкой или использованием, абразивным истиранием или коррозией, недостаточным или неправильным обслуживанием, халатностью, авариями, внесением изменений в конструкцию или применением деталей других изготовителей. Компания Graco также не несет ответственности за неисправности, повреждения или износ, вызванные несовместимостью оборудования от компании Graco с устройствами, принадлежностями, оборудованием или материалами, которые не были поставлены компанией Graco, либо неправильным проектированием, изготовлением, установкой, эксплуатацией или обслуживанием устройств, принадлежностей, оборудования или материалов, которые не были поставлены компанией Graco.

Настоящая гарантия имеет силу при условии предварительного оплаченного возврата оборудования, в котором предполагается наличие дефектов, уполномоченному дистрибьютору компании Graco для проверки наличия дефектов. Если наличие предполагаемого дефекта подтверждается, компания Graco обязуется бесплатно отремонтировать или заменить любые дефектные детали. Оборудование будет возвращено первоначальному покупателю с предварительной оплатой транспортировки. Если же проверка оборудования не выявит дефектов материалов или изготовления, ремонт будет произведен за разумную плату, которая может включать стоимость деталей, трудозатрат и транспортировки.

НАСТОЯЩАЯ ГАРАНТИЯ ЯВЛЯЕТСЯ ИСКЛЮЧИТЕЛЬНОЙ И ЗАМЕНЯЕТ ВСЕ ПРОЧИЕ ГАРАНТИИ, ЯВНО ВЫРАЖЕННЫЕ ИЛИ ПОДРАЗУМЕВАЕМЫЕ, ВКЛЮЧАЯ, В ЧАСТНОСТИ, ГАРАНТИИ ТОВАРНОГО СОСТОЯНИЯ И ГАРАНТИИ ПРИГОДНОСТИ К ОПРЕДЕЛЕННОЙ ЦЕЛИ.

Указанные выше условия определяют рамки обязательств компании Graco и меры судебной защиты покупателя в случае какого-либо нарушения условий гарантии. Покупатель согласен с тем, что иные претензии (включая, но не ограничиваясь ими: побочные или косвенные убытки в связи с упущенной выгодой, упущенными сделками, травмами персонала или повреждениями собственности, а также любые иные побочные или косвенные убытки) предъявляться не будут. Все претензии, связанные с нарушением гарантии, должны предъявляться в течение 2 (двух) лет с даты продажи.

КОМПАНИЯ GRACO НЕ ПРЕДОСТАВЛЯЕТ КАКИХ-ЛИБО ГАРАНТИЙ, ЯВНЫХ ИЛИ ПОДРАЗУМЕВАЕМЫХ, В ЧАСТИ ТОВАРНОЙ ПРИГОДНОСТИ ИЛИ СООТВЕТСТВИЯ КАКОЙ-ЛИБО ОПРЕДЕЛЕННОЙ ЦЕЛИ В ОТНОШЕНИИ ПРИНАДЛЕЖНОСТЕЙ, ОБОРУДОВАНИЯ, МАТЕРИАЛОВ ИЛИ КОМПОНЕНТОВ, ПРОДАВАЕМЫХ, НО НЕ ПРОИЗВОДИМЫХ КОМПАНИЕЙ GRACO. На указанные изделия, проданные, но не изготовленные компанией Graco (такие как электродвигатели, выключатели, шланги и т.д.), распространяются гарантии их изготовителя, если таковые имеются. Компания Graco будет, в разумных пределах, оказывать покупателю помощь в предъявлении любых претензий в связи с нарушением таких гарантий.

Ни при каких обстоятельствах компания Graco не несет ответственности за косвенные, побочные, специальные или случайные убытки, связанные с поставкой компанией Graco оборудования, которое относится к настоящему документу, а также с оснащением, работой или использованием любых продаваемых изделий или товаров, на которые распространяется настоящий документ, будь то в случаях нарушения контракта, нарушения условий гарантии, халатности со стороны компании Graco и в любых иных случаях.

Информация Graco

Чтобы ознакомиться с последними сведениями о продукции Graco, посетите веб-сайт www.graco.com.

ДЛЯ РАЗМЕЩЕНИЯ ЗАКАЗА обратитесь к дистрибьютору Graco или позвоните по телефону 1-800-690-2894, чтобы найти ближайшего дистрибьютора.

Все письменные и визуальные данные, содержащиеся в настоящем документе, отражают самую свежую информацию об устройстве, доступную на момент публикации.

Компания Graco оставляет за собой право в любой момент вносить изменения без предварительного уведомления.

Перевод оригинальных инструкций. This manual contains Russian. MM 3A2243

Головной офис Graco: Миннеаполис
Международные представительства. Бельгия, Китай, Япония, Корея

GRACO INC. AND SUBSIDIARIES • P.O. BOX 1441 • MINNEAPOLIS MN 55440-1441 • USA

© Graco Inc., 2009. Расположения всех производственных мощностей Graco зарегистрированы согласно международному стандарту ISO 9001.

www.graco.com

Редакция А – 2012 г.