

VILLARTEC

ИНСТРУКЦИЯ ПО ЭКСПЛУАТАЦИИ
ДЛЯ АККУМУЛЯТОРНОЙ ЦЕПНОЙ ПИЛЫ

VILLARTEC SA20

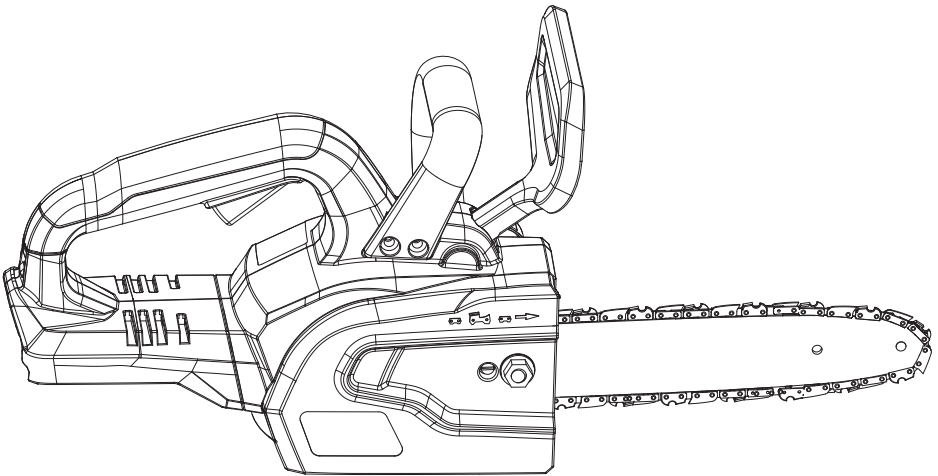

**ВНИМАТЕЛЬНО ИЗУЧИТЕ ДАННУЮ ИНСТРУКЦИЮ
ПЕРЕД РАБОТОЙ С ИНСТРУМЕНТОМ!**

Производитель оставляет за собой право вносить изменения в конструктив своих изделий.
Актуальная информация и инструкции размещены на сайте:
www.villartec.ru



СОДЕРЖАНИЕ

Условные обозначения.....	3
Введение.....	5
1. Использование.....	5
2. Распаковка.....	6
3. Комплектация.....	7
4. Технические характеристики и размеры.....	7
5. Внешний вид и устройство.....	8
6. Меры предосторожности.....	10
7. Сборка.....	18
8. Порядок работы.....	23
9. Техническое обслуживание пилы	28
10. Срок службы, хранение и утилизация.....	29
11. Возможные неисправности и методы их устранения	30
Гарантийный талон	

УСЛОВНЫЕ ОБОЗНАЧЕНИЯ

Для безопасной и правильной эксплуатации аккумуляторной бесщёточной цепной пилы используются некоторые предупреждающие и указывающие значки и символы. Пожалуйста внимательно изучите значение каждого.

	Осторожно! Внимание!	Указывает на опасность, предупреждение или предостережение. Речь идет о вашей безопасности.
	Ознакомьтесь с инструкцией по эксплуатации	Прочтите инструкцию по эксплуатации и следуйте всем предупреждениям и инструкциям по технике безопасности
	Изучите инструкцию	Внимательно изучите и следуйте указаниям по технике безопасности и эксплуатации!
	Внимание: Охрана окружающей среды!	Данное устройство запрещается утилизировать вместе с обычными/бытовыми отходами. Утилизировать только в специально отведенном месте сбора.
	Батарея содержит литий!	Не выбрасывайте вместе с бытовыми отходами
	Зарядное устройство предназначено только для использования внутри помещений.	
	Используйте нескользящие сверхпрочные перчатки	Защитные перчатки относятся к обязательной оснастке пользователя. Их следует постоянно надевать во время работы.
	Используйте специальную нескользящую защитную обувь	Во время работы следует носить защитную обувь с высоким голенищем, нескользящей подошвой и прочным носком.
	Используйте средства защиты глаз, слуха и головы	При работе с данным оборудованием надевайте наушники и защитные очки и каску
	Уровень звуковой мощности	Наклейка, показывающая уровень звуковой мощности
	Опасность! Остерегайтесь отдачи	
	Включает в себя дополнительные меры безопасности, такие как двойная изоляция, при этом не предусматривается защитное заземление	
	Независимо от обстоятельств держите пилу для обрезки ветвей двумя руками — одной рукой за переднюю рукоять, а второй за заднюю.	

УСЛОВНЫЕ ОБОЗНАЧЕНИЯ

Для безопасной и правильной эксплуатации на аккумуляторной бесщёточной цепной пиле используются некоторые предупреждающие и указывающие значки и символы. Пожалуйста внимательно изучите значение каждого.

	<p>Кусторез не должен подвергаться воздействию дождя.</p>
	<p>Извлеките аккумуляторную батарею из кустореза перед началом работ по ремонту и техническому обслуживанию!</p>
	<p>Не подвергайте батарею воздействию температур выше 40 °C.</p>
	<p>Не выбрасывайте батарею в водоемы и не погружайте их в воду.</p>
	<p>Опасность взрыва! Никогда не бросайте батарею в огонь.</p>
	<p>Аккумуляторная батарея содержит литий! Утилизируйте неисправные аккумуляторные батареи в соответствии с требованиями к таким устройствам!</p>
	<p>Заряжайте при температуре от +10°C до 40°C</p>
	<p>Не выбрасывайте аккумуляторные элементы в водоемы и не погружайте их в воду.</p>
	<p>Зарядите аккумуляторную батарею перед хранением.</p>
	<ol style="list-style-type: none"> 1. Избегайте контакта стержня с носом. 2. Остерегайтесь отдачи. 3. Не пытайтесь удерживать пилу одной рукой. 4. Рекомендуемая процедура резки. <p>Правильно держите пилу обеими руками.</p>

ВВЕДЕНИЕ

Уважаемый покупатель!

Благодарим вас за покупку аккумуляторной бесщёточной цепной пилы модели SA20 торговой марки VILLARTEC. При покупке аккумуляторной бесщёточной цепной пилы модели SA20 требуйте проверки её работоспособности пробным запуском.



ВАЖНО! Перед началом сборки и эксплуатации, пожалуйста, внимательно прочтите данную инструкцию по эксплуатации и соблюдайте все меры предосторожности, приведенные в ней. Это поможет избежать возможных травм и повреждения инструмента.

Инструкция по эксплуатации содержит важную информацию о безопасности, использовании и утилизации аккумуляторной бесщёточной цепной пилы. Соблюдение этой информации поможет увеличить надежность и срок службы машины. Храните данную инструкцию в надежном месте и в случае необходимости Вы всегда можете обратиться к ней.

Приобретённая Вами аккумуляторная бесщёточная цепная пила может иметь некоторые изменения в конструкции отдельных узлов и деталей, внесенные производителем, которые не отражены в данной инструкции. Это связано с изменениями конструкции, не ухудшающими качество изделия и не влияющими на условия её эксплуатации. Внешний вид аккумуляторной бесщёточной цепной пилы может отличаться от изображения на титульном листе инструкции по эксплуатации.

1. Использование

Эта аккумуляторная бесщёточная цепная пила предназначена для распиловки древесины и валки деревьев на частных территориях, непригодно для распиловки пластика, каменной кладки или строительных материалов, которые не изготовлены из дерева, предназначено для использования в соответствии с описаниями и инструкциями по технике безопасности, приведенными в данном руководстве по эксплуатации. Пила не предназначена для коммерческого использования. Обращайте внимание на предупреждающие таблички и тщательно соблюдайте указаниям. Перед каждым применением пилу необходимо проверить на наличие

электрических или механических повреждений.

Пользователь цепной пилы несет единоличную ответственность за любой материальный ущерб или телесные повреждения, возникшие в результате неправильного использования пилы. Гарантийные обязательства прекращают действие в случае, если в конструкцию пилы внесены изменения или при эксплуатации используются с не оригинальные запасные части и расходные материалы.

Опасность травмирования сохраняется всегда, даже если пила используется должным образом. Исходя из конструкции и принципа работы пилы в процессе работы сохраняется опасность травмирования:

- Исключить контакт с незащищенным лезвием как в выключенном, так и тем более во время работы (может привести к серьёзным режущим травмам).
- Непредвиденное, резкое перемещение срезаемого растительного материала (может привести к травмам при резке).
- Выброс в сторону оператора поврежденных режущих зубьев.
- Выброс в сторону оператора срезаемого растительного материала.
- Вдыхание измельченных материалов Оператор несет ответственность за третьих лиц в зоне работы. Используйте пилу только в технически исправном состоянии!

Использование аккумуляторной цепной пилы в любых других целях, не предусмотренных настоящей инструкцией, является нарушением условий гарантийного обслуживания. Производитель и поставщик не несет ответственности за повреждения, возникшие вследствие использования аккумуляторной цепной пилы не по назначению.

2. Распаковка

Откройте упаковку и осторожно извлеките аккумуляторную цепную пилу.

Снимите упаковочный материал и все упаковочные и/или транспортировочные скобы (если таковые имеются). Проверьте комплект поставки.

Проверьте пилу и комплект поставки на наличие повреждений при транспортировке. В случае возникновения вопросов поставщик должен быть немедленно проинформирован об этом. Жалобы, полученные позднее, рассматриваться не будут.

По возможности храните упаковку до окончания гарантийного срока.

- Прочтите и изучите руководство по эксплуатации, чтобы ознакомиться с устройством перед его использованием.

3. Комплектация:

Пила в сборе	1
Шина и цепь	1
Инструкция по эксплуатации	1
Упаковка	1

*На усмотрение производителя комплектация моделей может быть изменена

4. Технические характеристики

Модель аккумуляторной пилы	SA20
Тип электродвигателя	Бесщеточный
Напряжение	18 В DC (Max 20 В DC)
Максимальные обороты	7800 об.мин ±10%
Скорость цепи	14,8 м/с
Длина шины	255 мм
Шаг цепи	9,525 мм (3/8") / 6,35 мм (1/4")
Ведущая звездочка	6 зуб. - 9 зуб.
Объём масляного бака	150 мл
Производительность насоса подачи масла	4-10 мл/мин
Уровень вибрации	3,69 м/с ² (K=1,5 м/с ²)
Уровень звукового давления	84,5 дБ(А)
Уровень звукового давления измеренный	97,2 дБ(А)
Уровень звукового давления не более	102 дБ(А)

Аккумулятор и зарядное устройство не входят в комплект и приобретаются отдельно.

Время работы зависит от характеристик приобретенного аккумулятора.

5. Внешний вид и устройство

Внешний вид аккумуляторной цепной пилы показан на рисунке 1:



рис 1

Главные компоненты аккумуляторной цепной пилы:

- 1** - Основная рукоятка
- 2** - Предохранитель от случ.пуска
- 3** - Выключатель
- 4** - Защита руки/Тормоз цепи
- 5** - Зубчатый упор
- 6** - Корпус.
- 7** - Дополнительная рукоятка
- 8** - Крышка маслянного бака
- 9** - Маслянный бак
- 10** - Защитный кожух шины
- 12** - Слот батареи
- 13** - Боковая крышка
- 14** - Винт натяжки цепи
- 15** - Гайка фиксатор шины
- 16** - Шина
- 17** - Цепь
- 18** - Комбинированный инструмент

6. Меры предосторожности

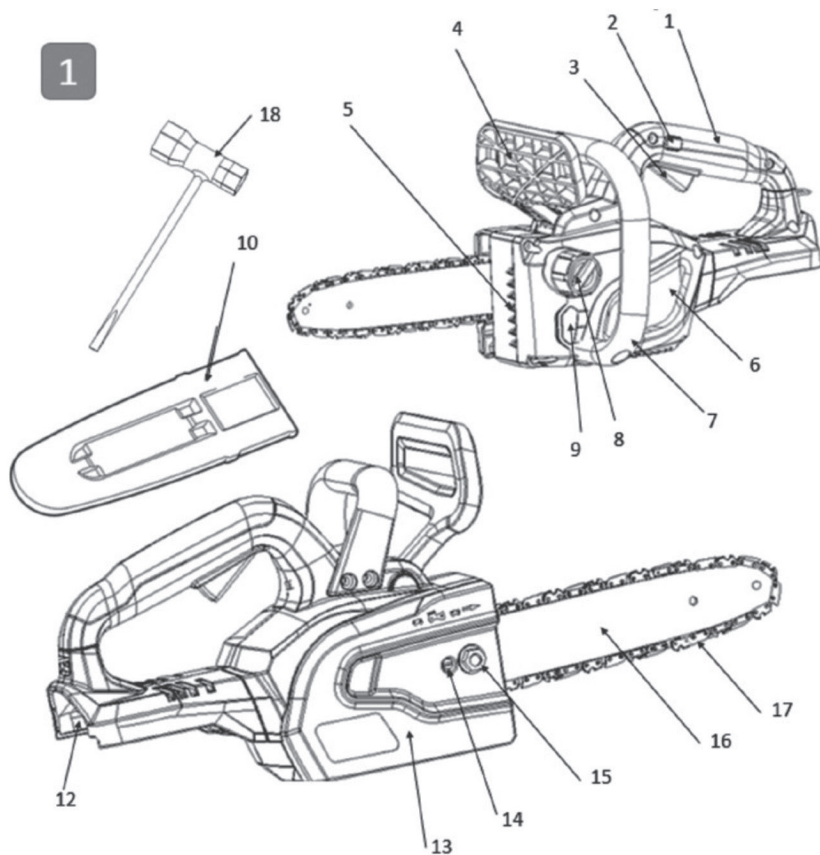
ОБЩИЕ ПРЕДУПРЕЖДЕНИЯ ПО ТЕХНИКЕ БЕЗОПАСНОСТИ ЭЛЕКТРО-ИНСТРУМЕНТА

ОСТОРОЖНО! Ознакомьтесь со всеми инструкциями по технике безопасности, иллюстрациями и техническими характеристиками, входящими в комплект изделия. Несоблюдение всех инструкций, указанных ниже, может привести к поражению электрическим током, пожару и / или телесному повреждению.

Сохраните все предупреждения и инструкции по технике безопасности для последующего использования.

Термин «электроинструмент» в предупреждениях означает изделие, работающее от электрической сети (проводное) или аккумулятора (беспроводное).

БЕЗОПАСНОСТЬ НА РАБОЧЕМ МЕСТЕ

■ **Рабочая зона должна быть свободна и хорошо освещена.** Загромождение или плохое освещение рабочей зоны может привести к несчастным случаям.

■ Не используйте электроинструмент во взрывоопасной среде, например в присутствии легковоспламеняющихся жидкостей, газов или пыли. В электроинструментах происходит искрообразование, что может привести к воспламенению пыли или газа.

■ Не допускайте присутствия детей и посторонних лиц при работе с инструментом. Невнимательность может привести к утрате контроля.

ЭЛЕКТРОБЕЗОПАСНОСТЬ

■ **Вилка кабеля питания инструмента должна соответствовать используемой розетке.** Не подвергайте вилку кабеля каким-либо изменениям. Не используйте какие-либо переходники с электроинструментами с заземляющим проводом. Использование оригинальных штепсельных вилок и соответствующих розеток предотвращает опасность поражения электрическим током.

■ Не допускайте контакта частей тела с поверхностями заземленных предметов, таких как трубы, радиаторы отопления, кухонные плиты, холодильники. При соприкосновении частей тела человека с заземленными участками возрастает опасность поражения электрическим током.

■ **Не допускайте попадания влаги на изделие и не используйте его во влажной атмосфере.** Попавшая внутрь инструмента вода повышает опасность поражения электрическим током.

■ **Обращайтесь с кабелем питания надлежащим образом.** Не используйте кабель для переноски, перемещения или отключения инструмента от сети

питания.

- При работе с электроинструментом вне помещений пользуйтесь удлинительным кабелем, предназначенным для наружного применения. Использование кабеля, предназначенного для наружного применения, снижает опасность поражения электрическим током.

- Если нет возможности избежать работы в условиях повышенной влажности, подключайте инструмент через устройство защитного отключения. При использовании устройства защитного отключения снижается опасность поражения электрическим током.

ЛИЧНАЯ БЕЗОПАСНОСТЬ

- **Соблюдайте осторожность, следите за своими действиями и пользуйтесь здравым смыслом при работе с электроинструментом.** Не пользуйтесь инструментом в состоянии усталости или под воздействием наркотических средств, алкоголя или медицинских препаратов. Малейшая невнимательность при работе с инструментом может привести к тяжкому телесному повреждению.

- **Используйте средства индивидуальной защиты.** Всегда надевайте средства защиты зрения. Средства защиты, такие как пылезащитная маска, нескользящая защитная обувь, шлем-каска, средства защита органов слуха, используемые надлежащим образом, снижают опасность телесного повреждения.

- **Не допускайте случайного запуска.** Перед подключением к источнику питания или установкой аккумуляторной батареи, подъемом или перемещением инструмента убедитесь, что переключатель находится в положении «выключено». Во избежание несчастных случаев при перемещении инструмента не держите пальцы на переключателе инструмента и не подключайте его к источнику питания при включенном положении переключателя.

- **Перед включением инструмента уберите все регулировочные и гаечные ключи.** Гаечные или регулировочные ключи, оставленные на вращающихся частях инструмента, могут привести к телесному повреждению.

- **Не перенапрягайтесь.** Старайтесь сохранять устойчивость и подыскивайте твердую опору. Это обеспечивает лучшую управляемость электроинструментом в непредвиденных ситуациях.

- **Одевайтесь соответствующим образом.** Не надевайте свободную одежду и украшения. Не допускайте попадания волос и одежды в подвижные детали. Свободная одежда, украшения и длинные волосы могут попасть в движущиеся части.

■ Если в инструменте предусмотрено использование устройства удаления и сбора пыли, обеспечьте их надежное крепление и надлежащее использование. Использование пылесборника снижает опасность, связанную с пылеобразованием.

■ Не нарушайте правила техники безопасности, даже несмотря на длительный опыт работы с инструментами. Неосторожное действие может стать причиной тяжелых травм в течение доли секунды.

ИСПОЛЬЗОВАНИЕ И ОБРАЩЕНИЕ С ИНСТРУМЕНТОМ

■ **Не прикладывайте чрезмерных усилий при работе с данным инструментом.** В каждом случае используйте надлежащий электроинструмент. Правильно выбранный электроинструмент позволяет выполнить работу, для которой он предназначен, более качественно и более безопасно.

■ **Не пользуйтесь инструментом, если выключатель не включается или не выключается.** Любой электроинструмент, не управляемый выключателем, представляет опасность и должен быть отремонтирован.

■ **Перед регулировкой, заменой принадлежностей и помещением электроинструмента на хранение отсоедините вилку от источника питания и/или извлеките аккумуляторный блок (если это возможно).** Такие меры предосторожности помогут предотвратить опасность случайного пуска инструмента.

■ **Храните неиспользуемые электроинструменты в месте, недоступном для детей, а также не допускайте к использованию данного инструмента лиц, не знакомых с его работой или не ознакомленных с данными инструкциями.** Инструмент в руках неподготовленного лица представляет опасность.

■ **Электроинструменты и принадлежности необходимо обслуживать.** Проверяйте инструмент на отсутствие перекосов или заклинивания движущихся частей, их неисправности или других причин, которые могут отразиться на работе инструмента. При повреждении инструмента перед его дальнейшим использованием его следует отремонтировать. Многие несчастные случаи вызваны ненадлежащим обращением с инструментом.

■ **Содержите режущее устройство в чистоте и заточенном виде.** При надлежащем техническом обслуживании режущего инструмента снижается вероятность застревания режущих частей и облегчается управляемость.

■ **Используйте инструмент, принадлежности, насадки и т.п. в соответствии с данными указаниями, и принимая во внимание условия работы и выполняемую работу.**

- **Держите ручки и поверхности захватывания сухими, чистым, не допускайте попадания на них смазочных веществ.** Скользкие ручки и поверхности захватывания не позволяют безопасно управлять и контролировать инструмент в непредвиденных ситуациях.

ЭКСПЛУАТАЦИЯ УСТРОЙСТВА С АККУМУЛЯТОРНЫМ ПИТАНИЕМ И УХОД ЗА НИМ

■ **Зарядку выполняйте только с использованием зарядного устройства, указанного изготовителем.** Зарядное устройство, подходящее к одному типу аккумуляторных батарей, может создать опасность возгорания при использовании с аккумуляторными батареями другого типа.

■ **Используйте электрические устройства только со специально предназначенными для них аккумуляторными батареями.** Использование аккумуляторных батарей другого типа может привести к телесным повреждениям или возгоранию.

■ Если аккумуляторная батарея не используется, храните ее отдельно от других металлических предметов, например канцелярских скрепок, монет, ключей, гвоздей, винтов и других мелких металлических предметов, которые могут привести к замыканию контактов батареи. Замыкание контактов батареи может вызвать ожоги или привести к возгоранию.

■ **При ненормальных условиях из батареи может вытечь жидкость, избегайте контакта с ней.** Если этого избежать не удалось, смойте жидкость водой. Если жидкость попала в глаза, после их промывания обратитесь за медицинской помощью. Жидкость, вытекающая из батареи, может вызвать раздражение или ожог.

■ **Не используйте поврежденный или модифицированный аккумуляторный блок и инструмент.** Поврежденные или модифицированные аккумуляторы могут вести себя непредсказуемо, что может привести к пожару, взрыву или послужить причиной травмы.

■ **Запрещается подвергать аккумуляторный блок или инструмент воздействию огня и высокой температуры.** Воздействие огня или температуры выше 130°C может привести к взрыву.

■ **Заряжайте аккумуляторные блоки и инструмент в соответствии с инструкцией, не подвергая их при этом воздействию температур вне диапазона, указанного в инструкции.** Несоблюдение инструкций и зарядка при воздействии температур вне диапазона, указанного в инструкции, может привести к повреждению аккумулятора и повысить риск возгорания.

ОБСЛУЖИВАНИЕ

■ Техническое обслуживание и ремонт инструмента должно выполняться только квалифицированным специалистом с использованием взаимозаменяемых запасных частей. Это обеспечит нормальное техническое состояние устройства.

■ **Обслуживание аккумуляторных блоков с признаками повреждения не допускается.** Обслуживание аккумуляторных блоков должно выполняться производителем или авторизованным сервисным центром.

ОБЩИЕ ПРАВИЛА ТЕХНИКИ БЕЗОПАСНОСТИ ПРИ РАБОТЕ С ЦЕПНОЙ ПИЛОЙ ДЛЯ ОБРЕЗКИ ВЕТВЕЙ

■ **В процессе работы с пилой для обрезки ветвей не касайтесь пильной цепи и не прислоняйте ее к себе.** Перед включением пилы для обрезки ветвей убедитесь, что пильная цепь не касается чего-либо. В процессе работы с пилой для обрезки ветвей потеря внимания даже на короткий момент может привести к тому, что пильная цепь зацепит вашу одежду или какую-то часть тела.

■ **Независимо от обстоятельств держите пилу для обрезки ветвей двумя руками** — одной рукой за переднюю рукоять, а второй за заднюю.

■ **Удерживайте пилу для обрезки ветвей только за изолированные хватные поверхности, поскольку внутри пильной цепи могут находиться скрытые провода.** Пильные цепи при соприкосновении с проводкой под напряжением могут передать его через металлические детали пилы для обрезки ветвей и причинить электротравму оператору.

■ **Используйте средства защиты органов зрения.** Рекомендуется использовать дополнительные средства защиты слуха, головы, рук, ног и стоп. Использование надлежащих средств защиты снижает риск получения травмы от вылетающих частиц или случайного контакта с пильной цепью.

■ **Запрещается работать с пилой для обрезки ветвей, находясь на дереве, на лестнице, на крыше и любой неустойчивой поверхности.** Такое использование пилы для обрезки ветвей может привести к получению серьезных травм.

■ **Независимо от обстоятельств твердо стойте на ногах.** Работа с пилой для обрезки ветвей допускается только при условии нахождения на стабильной, надежной и ровной поверхности. Работа на скользких и неустойчивых поверхностях может привести к потере баланса или управления пилой для обрезки ветвей.

■ **При пилении согнутой напряженной ветви остерегайтесь ее распрямления.** При ослаблении напряжения в древесных волокнах расправившаяся ветка может ударить оператора и/или привести к потере управления пилой.

- **Будьте крайне осторожны при пилении кустарника и молодых деревьев.** Тонкий лесоматериал может быть захвачен пильной цепью, хлестнуть вас или вывести из равновесия.

■ **При переноске пилы для обрезки ветвей она должна находиться в выключенном состоянии.** Держите машину за заднюю рукоять и на расстоянии от себя. В процессе транспортировки или хранения пилы для обрезки ветвей всегда используйте защитный кожух для направляющей шины. Надлежащее обращение с пилой для обрезки ветвей снизит вероятность случайного прикосновения к движущейся пильной цепи.

■ **Следуйте инструкциям по смазке, натяжению цепи, замене шины и цепи.** Неправильно натянутая или смазанная цепь может порваться или увеличить опасность отскока.

■ **Цепная пила предназначена только для пиления древесины.** Ненадлежащее использование пилы для обрезки ветвей запрещено. Например: запрещается использовать пилу для обрезки ветвей для резки металла, пластика, камня и других строительных материалов, кроме дерева. Использование пилы для обрезки ветвей для выполнения работ, для которых она не предназначено, может привести к возникновению опасных ситуаций.

■ **Эта пила для обрезки ветвей не предназначена для валки леса.** Ненадлежащее использование пилы для обрезки ветвей может привести к получению серьезных травм оператором или находящимися рядом людьми.

■ **При извлечении застрявшего материала, размещении на хранение или проведении технического обслуживания пилы для обрезки ветвей соблюдайте все инструкции.** Выключите изделие и извлеките аккумуляторный блок. Непреднамеренное срабатывание пилы для обрезки ветвей в процессе извлечения застрявшего материала или при проведении технического обслуживания может привести к получению серьезных травм.

ПРИЧИНЫ ОТСКОКОВ И МЕРЫ ЗАЩИТЫ ОПЕРАТОРА ОТ НИХ

Если носок шины натолкнется на препятствие или пильная цепь зажмется в дереве во время работы, пила может отскочить.

Контакт с вершиной в некоторых случаях может вызвать внезапную отдачу, которая отбрасывает пильную шину вверх и назад в направлении оператора.

Заклинивание цепной пилы в верхней части направляющей может привести к отскоку в направлении оператора.

И в первом и во втором случае можно потерять контроль за бензопилой и полу-

чить тяжелые травмы.

Не надейтесь только на средства безопасности самой пилы. В качестве пользователя пилы для обрезки ветвей вы обязаны принять ряд мер в целях исключения аварий и травм.

Отскок является результатом ненадлежащего использования пилы для обрезки ветвей и/или нарушения правил или условий эксплуатации, и может быть предотвращен принятием нижеуказанных мер предосторожности:

■ **Крепко удерживайте пилу для обрезки ветвей обеими руками, обхватив заднюю рукоять и расположив туловище и руки таким образом, чтобы противостоять отскоку.** Оператор может справиться с усилием отскока, если предприняты надлежащие меры предосторожности. Не выпускайте пилу для обрезки ветвей из рук.

■ **Не перенапрягайтесь и не пилите выше уровня плеч.** Это поможет избежать случайного соприкосновения с концом шины и обеспечит больший контроль над пилой для обрезки ветвей в неожиданных ситуациях.

■ **Используйте только рекомендованные производителем сменные шины и пильные цепи.** Некорректная установка сменных шин и пильных полотен может стать причиной поломки и/или отбрасывания цепи.

■ **При обслуживании и заточке пильной цепи соблюдайте инструкции изготовителя.** Уменьшение высоты ограничителя подачи может привести к увеличению отдачи.

ДОПОЛНИТЕЛЬНЫЕ УКАЗАНИЯ ПО БЕЗОПАСНОСТИ

■ Пила для обрезки ветвей — потенциально опасный инструмент. Несчастные случаи, связанные с использованием пил для обрезки ветвей, часто заканчиваются потерей конечностей и даже летальным исходом. Падающие ветви, сваливающиеся деревья, укатывающиеся бревна могут убить человека. Поврежденная или сгнившая древесина представляет дополнительную опасность.

Вы должны оценить свою способность выполнять поставленные задачи безопасно. Если у вас есть сомнения, доверьте эту работу профессиональному специалисту по резке дерева.

■ Не допускается пиление вьющихся растений и/или молодого подлеска (диаметром менее 30 мм).

■ При первом использовании изделия рекомендуется протестировать его путем распила бревен на пильных козлах.

■ Размеры рабочей зоны зависят от вида работ и размеров дерева. Оператор должен знать и контролировать все, что происходит в этой рабочей зоне.

Поддерживайте цепь в заточенном состоянии и не пытайтесь проталкивать ее сквозь отрез.

■ Не нажимайте на пилу в конце распиловки. Будьте готовы принять вес пилы, когда пиление в древесине закончится. Невыполнение данного требования может привести к получению серьезной травмы.

■ Не останавливайте пилу в процессе пиления. Не выключайте пилу, пока она не выйдет из пропила.

■ Чтобы снизить риск получения травм при контакте с движущимися деталями, всегда выключайте изделие, извлекайте аккумулятор и дождитесь остановки всех движущихся деталей.

- перед очисткой или устранением забивания
- перед тем, как оставить инструмент без присмотра
- перед установкой и снятием насадок
- перед проверкой, техобслуживанием и эксплуатацией устройства

■ Слишком продолжительное использование инструмента может привести к травме. При длительном использовании изделия периодически делайте перерыв.

■ Если устройство уронили, оно издает громкий стук или начинает чрезмерно вибрировать, немедленно остановите его и проверьте на наличие повреждений или выясните причину вибрации. Любые поврежденные детали должны быть надлежащим образом отремонтированы или заменены в авторизованном сервисном центре.

■ Рабочий диапазон изделия: от 0°C до 40°C.

■ Храните изделие при температуре воздуха от -10°C и 50°C.

ТРЕБОВАНИЯ БЕЗОПАСНОСТИ ПРИ ИСПОЛЬЗОВАНИИ ДОПОЛНИТЕЛЬНОЙ АККУМУЛЯТОРНОЙ БАТАРЕИ

■ Для предотвращения опасности пожара в результате короткого замыкания, травм и повреждения изделия не опускайте инструмент, сменный аккумулятор или зарядное устройство в жидкости и не допускайте попадания жидкостей внутрь устройств или аккумуляторов. Коррозионные и проводящие жидкости, такие как соленый раствор, определенные химикаты, отбеливающие средства или содержащие их продукты, могут привести к короткому замыканию.

■ Храните аккумуляторный блок при температуре воздуха от 0°C и 20°C.

7. СБОРКА

ПРИМЕЧАНИЕ! Аккумуляторы (опционально; в зависимости от комплекта поставки) при доставке заряжаются не полностью. Перед первым использованием полностью зарядите аккумуляторы. Смотрите руководство по эксплуатации зарядного устройства.

ПРИМЕЧАНИЕ! Для зарядки используйте только оригинальные зарядные устройства. Использование зарядных устройств других производителей, даже если они подходят по техническим характеристикам и системе крепления, может привести не только к выходу из строя аккумулятора, но и к поломке инструмента

Установка направляющей шины и пильной цепи

ВНИМАНИЕ! Зубья пильной цепи очень острые! Для защиты рук при установке пильной цепи производите операции только в перчатках.

ВНИМАНИЕ! Неправильно установленная пильная цепь приводит к неконтролируемому режиму резания устройством! При установке цепи соблюдайте предписанное направление хода!

- Установите бензопилу на ровную поверхность

Рис. 2: Открутите гайку (рис 1 поз 15) используя инструмент (рис 1 поз 18) и снимите боковую крышку (рис 1 поз 13).



Рис. 3: Поверните винт натяжки цепи по часовой стрелке, чтобы переместить натягивающую планку как можно ближе к ведущей звездочке.

При установке цепи соблюдайте правильное направление движения цепи, согласно символу на боковой крышке и шине.

Рис. 4: Установите пильную цепь (рис 1 поз 17) в паз шины (рис 1 поз 16), начиная с верхней части шины.

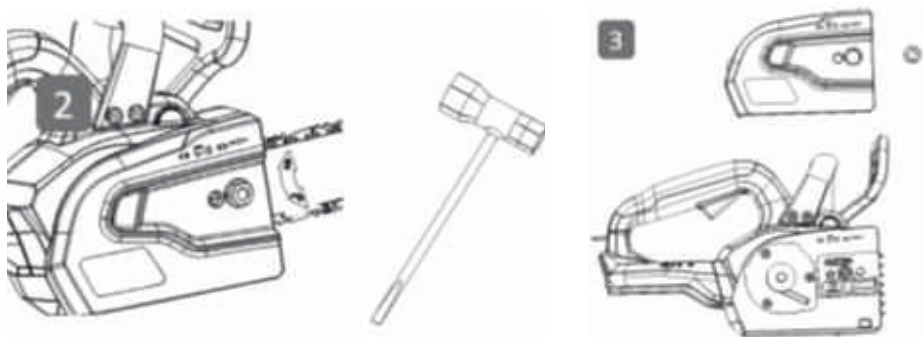

Рис. 5:

- Установите шину (рис 1 поз 16) прорезью на болт-шпильку, а натягивающей планкой на специальное отверстие в шине.
- Обведите пильную цепь вокруг звездочки попадая отверстиями в цепи на зубья.

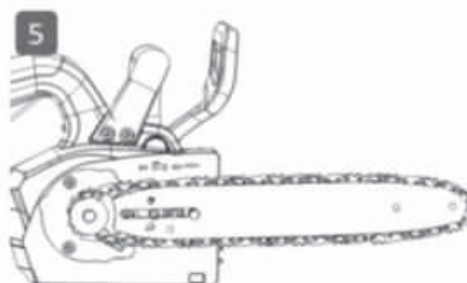
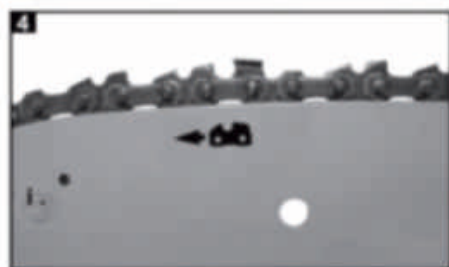

Рис. 6:

- Поверните винт натяжения цепи (рис 1 поз 14) с помощью инструмента(рис 1 поз 18) по направлению против движения часовой стрелки, чтобы натянуть цепь. Пильная цепь не должна провисать, хотя должна быть возможность отодвинуть ее на 1-2 миллиметра от шины в центре шины.

Рис 7:

- Проверьте пильную цепь вручную, убедившись, что она свободно движется. Цепь должна свободно скользить по направляющей.
- Установите боковую крышку на место. Затяните гайку (рис 1 поз 15) для фиксации шины и боковой крышки (рис 1 поз 13).

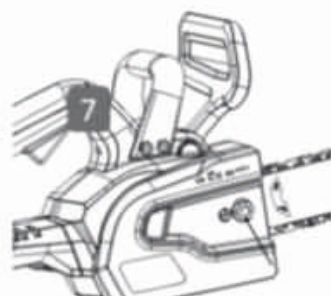
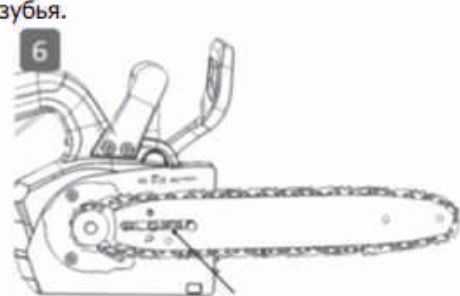
Перед запуском оборудования

Осторожно! Не устанавливайте аккумулятор до тех пор, пока оборудование не будет полностью собрано и не будут выполнены все настройки.

Осторожно! Всегда надевайте защитные перчатки при работе с оборудованием, чтобы обезопасить себя от травм.

Аккуратно распакуйте все детали и убедитесь, что они в сборе.

ПРИМЕЧАНИЕ: Излишнее ослабление или увеличение затяжки цепи увеличивает износ цепи и направляющей и снижает качество работы. Натяжение новой цепи необходимо проверить через несколько минут эксплуатации и при необходимости отрегулировать. Для этого выключите устройство. Извлеките аккумулятор и включите тормоз цепи.

Смазка цепи.

- Используйте специальные масла для смазки цепи, использование других масел может привести к повреждению шины, цепи и системы смазки.

- Следите за тем, чтобы в масляный бак не попала грязь.

- Избегайте разливов масла. Всегда вытирайте пролитое масло.

Рис. 8:

- Открутите крышку масляного бака (рис 1 поз 8).
- Осторожно доливайте масло для смазки цепи до тех пор, пока оно не достигнет верхней отметки на индикаторе уровня масла. Емкость масляного бака (рис 1 поз 9) -150 мл.

- Плотно закрутите крышку масляного бака (рис 1 поз 8)

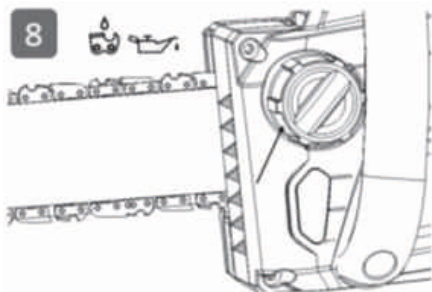

Установка/замена батареи (Рис. 9)

- Вставьте заряженный аккумулятор в пилу до характерного щелчка. Убедитесь в надежной фиксации батареи попыткой вынуть ее.

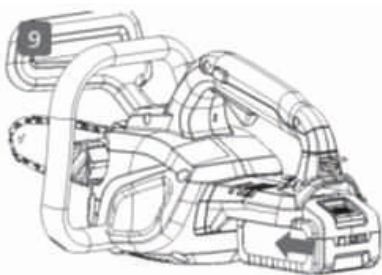

- Для извлечения аккумулятора, нажмите на кнопку фиксатор (рис 10 поз 1) и извлеките аккумулятор (рис 10 поз 2)

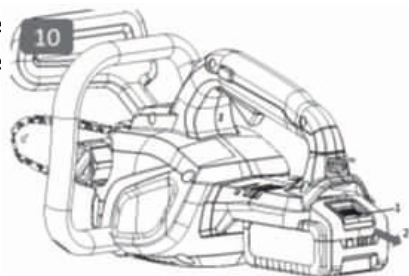

Цепной тормоз

ПРЕДУПРЕЖДЕНИЕ! Перед использованием всегда проверьте, правильно ли работает цепной тормоз

Если не работает, не используйте пилу и обратитесь за ремонтом к квалифицированному специалисту или в специализированную мастерскую.

Пила оснащена защитным оборудованием, приводимым в действие тормозом цепи (рис 1 поз 4), который останавливает цепь в течение доли секунды в случае отдачи. При отдаче тормоз цепи срабатывает автоматически при соприкосновении защитного кожуха с левой рукой. Поэтому всегда крепко держите пилу обеими руками.

Принудительное включение тормоза цепи

- Переведите защитный щиток в положение как на рис.11 по направлению к шине.

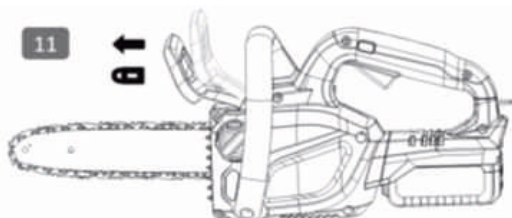

Отключение цепного тормоза

- Переведите защитный щиток в положение как на рис.12 по направлению к рукоятке.

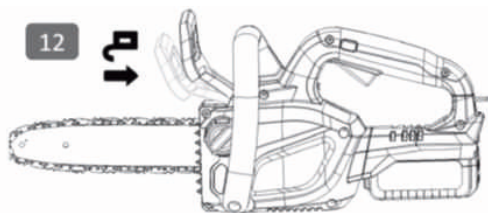

Проверка тормоза цепи

- Установите пилу на твердую и ровную поверхность.
- Отпустите цепной тормоз.
- Крепко удерживайте пилу обеими руками.
- Включите пилу. Пила начинает работать.
- Переведите защитный щиток в положение как на рис.11 по направлению к шине.

Цепь должна немедленно остановиться! Если нет, не используйте пилу и обратитесь за ремонтом к квалифицированному специалисту или в специализированную мастерскую.

- Регулярно очищайте видимые механизмы цепного тормоза.

ПРЕДУПРЕЖДЕНИЕ! Устройство должно эксплуатироваться только с достаточным количеством масла для смазки цепи.

Недостаточная смазка сокращает срок службы устройства.

- Проверьте уровень масла по показаниям индикатора уровня масла.

Заправка маслом для смазки цепи.

ВНИМАНИЕ!

• **Используйте только экологически чистое масло для смазки цепей хорошего качества.**

• **Не применяйте отработанное масло. Отработанное масло может вызвать рак кожи при длительном и многократном контакте с кожей и наносит вред окружающей среде! Отработанное масло не обладает необходимыми смазывающими свойствами и непригодно для смазки цепи.**

• **Использование масла, отличного от рекомендованного, может привести к повреждению направляющей, цепи и масляной системы.**

• **Следите за тем, чтобы в масляный бак не попала грязь.**

• Избегайте разливов масла. Всегда вытирайте пролитое масло. (рис.13)

Проверьте индикатор уровня масла (рис 13 поз b), чтобы убедиться в уровне масла для смазки цепи в баке.

Открутите крышку масляного бака (рис 13 поз a). Перед открытием при необходимости очистите крышку резервуара и патрубков бака.

• Осторожно доливайте масло для смазки цепи до тех пор, пока оно не достигнет верхней отметки на индикаторе уровня масла (рис 13 поз b).

Проверка работы системы подачи масла

- Запустите пилу (см. раздел "Включение и выключение").
- Удерживайте цепь на расстоянии приблизительно 15 см над проверочной поверхностью в течение короткого времени. При достаточной смазке цепи появится легкий след масла, разбрызгиваемого с пильной цепи

Включение пилы

ВНИМАНИЕ! Не включайте изделие, лежащее на земле – зацепившаяся за камень или корень цепь может вызвать рывок изделия и привести к травмам оператора или повреждению изделия:

- не касайтесь цепи или шины при включении изделия;
- извлекайте батареи перед любыми работами по обслуживанию изделия. Случайное нажатие на выключатель может привести к травмам.
- * Крепко удерживайте пилу обеими руками и убедитесь, что в непосредствен-

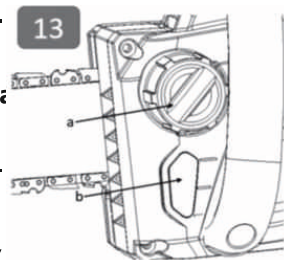

ной близости нет людей (особенно детей) или животных.

- Перед запуском пилы убедитесь, что тормоз цепи отпущен. Для этого отведите защитный кожух назад в направлении рукоятки. (Рис. 14)

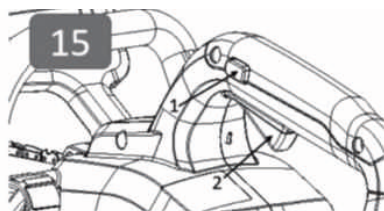
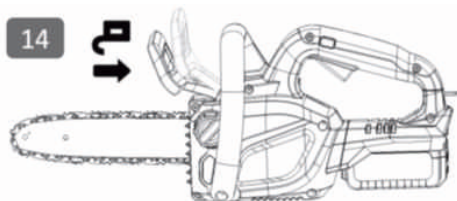

- Нажмите и удерживайте кнопку предохранитель (рис 15 поз 1).
- Нажмите кнопку включения/ выключения (рис 15 поз 2). Пила начинает работать.

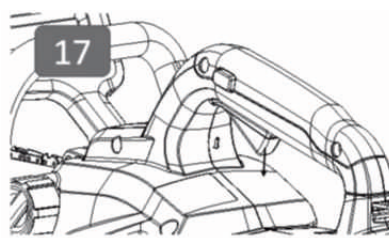
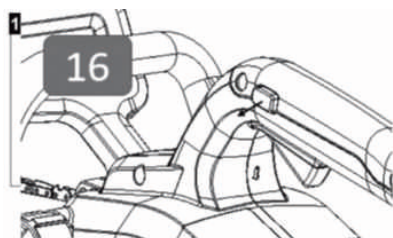

- Отпустите предохранитель как показано на рисунке 16

Выключение пилы

- Отпустите выключатель как показано на рисунке 17

Осторожно! В экстренной ситуации остановите машину, отпустив кнопку включения/выключения.

Проверка уровня заряда аккумулятора

Нажав кнопку на аккумуляторе, можно проверить уровень заряда с помощью светодиодного индикатора заряда аккумулятора. Индикатор погаснет через 5 секунд. Если светодиод мигает, необходимо зарядить аккумулятор. Если при нажатии кнопки светодиод не загорается, значит, аккумулятор неисправен и его необходимо заменить.

8. ПОРЯДОК РАБОТЫ

ВНИМАНИЕ! Не используйте бензопилу с неисправным или сильно изношенным режущим устройством.

ПРЕДУПРЕЖДЕНИЕ! Перед использованием подробно ознакомьтесь с техникой распиловки бензопилой (см. "Базовая техника работы").

Опасность получения травмы! Никогда не разрешайте детям пользоваться бензопилой. Не разрешайте лицам пользоваться бензопилой, если они не ознакомились с руководством по эксплуатации или не получили соответствующих инструкций по безопасному и правильному использованию бензопилы.

- удалите детей и животных из зоны пиления на расстояние не менее 3 метров, а при валке леса – не менее, чем на 20 м;

- убедитесь в отсутствии в распиливаемой заготовке гвоздей, шурупов и прочих посторонних предметов, которые могут повредить пильную цепь или закусить ее и вызвать рывок пилы вперед;

- удалите из зоны пиления (валки леса) все предметы, которые могут быть повреждены при пилении или падении спиленного объекта.

Перед каждым использованием

- Проверьте, надежно ли закреплены все детали, и проверьте, нет ли видимых дефектов.

- Проверьте устройство на правильность натяжения цепи.

- Проверьте работу цепного тормоза.

- Проверьте смазку цепи.

- Проверьте, нет ли утечек.

При пилении соблюдайте следующие рекомендации:

- крепко удерживайте изделие двумя руками. Не работайте, удерживая пилу одной рукой!

- принимайте устойчивую позу, т. к. пила передает на оператора усилие, противоположное направлению движения цепи в месте контакта с деревом. Пиление производите нижней частью цепи (двигающейся на Вас). Такой способ называется пилением «внатяжку»;

- Используйте устройство только при благоприятных погодных условиях и рельефе местности!

- Твердо стойте обеими ногами на земле.

После использования

ВНИМАНИЕ! Во время работы шина и пильная цепь сильно нагреваются. Не прикасайтесь к ним и не допускайте их контакта с легковоспламеняющимися или легкоповреждаемыми поверхностями. Опасность получения травмы!

Всегда выключайте устройство перед его установкой. Пильная цепь будет работать в течение короткого времени после остановки двигателя, дождитесь полной остановки всех движущихся частей, извлеките аккумулятор, наденьте защитный

кожух на режущий блок, включите тормоз цепи, оставьте устройство остывать.

ПРИМЕЧАНИЕ: После использования температура батареи может быть высокой, и батарея будет защищена от перегрева, дайте батарее остыть в течение полу-часа, и она восстановит функцию.

Порядок работы бензопилой

Основные правила по валке деревьев

Перед началом пиления тщательно продумайте весь процесс: подготовка места работы, путь отхода и направление падения ствола. Очистите место работы от хвороста и молодых побегов. Убедитесь, что нет препятствий на пути отхода. Учтите естественные обстоятельства, которые могут повлиять на направление падения дерева:

- скорость и направление ветра;
- наклон дерева (для определения наклона, если он не очевиден, воспользуйтесь отвесом);
- распределение кроны;
- окружающие предметы или другие препятствия;
- сухие ветки (при пилении могут сломаться и упасть);
- целостность ствола (прогнивший участок ствола может привести к падению в непредсказуемом направлении).

Удостоверьтесь, что дереву хватает места для падения. Безопасное расстояние между деревом людьми или другими объектами должно быть не менее 2,5 длины дерева.

Валка дерева состоит из трёх основных этапов: направляющий подпил, основной пропил и собственно валка.

Направляющий подпил

Вырезание направляющего подпила всегда начинайте с верхнего запила со стороны падения дерева. Он должен иметь глубину около 1/3 диаметра ствола. После этого делается нижний запил так, чтобы он сошёлся с концом верхнего запила.

Выньте клин древесины из ствола. Направляющий подпил должен быть достаточно открытым (угол не менее 90°), чтобы иметь возможность управлять деревом во время падения как можно дольше.

Основной пропил

Встаньте с противоположной стороны дерева и выполните основной пропил, примерно на 5 см выше центра направляющего пропила.

Не пропиливайте ствол насквозь полностью.

Всегда оставляйте перемычку, равную около 1/10 диаметра ствола. Перемыч-

ка задаёт направление падения дерева. Перед окончанием основного пропила, вставьте в него клинья.

Внимание! Пользуйтесь только деревянными или пластиковыми клиньями. Металлические клинья могут привести к обратному удару или повреждению цепи.

Клинья расширяют пропил, предотвращая заклинивание цепи. Кроме того они задают направление валки.

Валка

После того, как выполнены направляющий подпил и основной пропил, дерево начнёт падать под действием собственного веса и с помощью клиньев. Как только дерево начнёт падать, выключите бензопилу, поставьте её на землю и быстро отойдите по заранее намеченному пути отхода.

Распиливание брёвен (раскряжёвка)

Раскряжёвка – поперечное деление стволов деревьев на брёвна нужной длины. Внимание! Не вставайте на бревно, любая его часть может покатиться, и Вы потеряете опору и контроль над пилой. При работе на склоне всегда полагайтесь сверху по склону.

Способ распиливания зависит от того, какую опору имеет распиливаемое дерево. При раскряжёвке длинных брёвен необходимо обеспечить опору как можно ближе к месту распила.

Приёмы пиления, используемые при раскряжёвке:

- **пиление сверху (тянущим ходом)**

рис 18.

Вы начинаете пилить бревно с верхней стороны, уперев зубчатый упор в дерево. Делая пропил таким образом, слегка нажимайте на пилу сверху;

- **пиление снизу (толкающим ходом)**

рис 19.

Вы начинаете пилить бревно снизу, верхней частью шины с цепью. Делая пропил в таком положении, слегка нажимайте на пилу снизу вверх. Держите пилу крепко, контролируя её движение, так как при пилении снизу, более вероятна ситуация, приводящая к отскоку.

При раскряжёвке без опоры начинайте пиление бревна сверху, остановитесь, пройдя примерно 1/3 диаметра. Переверните бревно и завершите пиление с про-

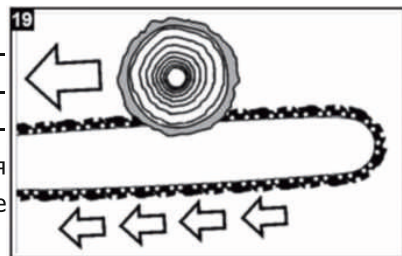
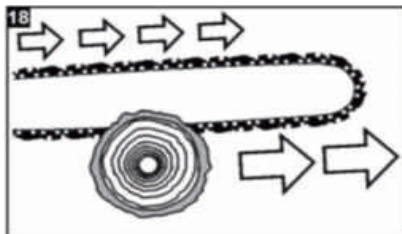

тивоположной стороны.

Будьте особенно осторожны при пилении брёвен, находящихся в состоянии напряжения, чтобы уберечь шину от защемления.

Внимание! Если пила оказалась защемлена или застряла в пропилах, не пытайтесь силой вытащить её. Вы можете потерять контроль над пилой, что приведёт к травме или повреждению бензопилы. Выключите пилу, вставьте в пропил пластиковый или деревянный клин и расширяйте его до тех пор, пока шину можно будет легко извлечь. Снова включите бензопилу и выполните новый пропил. Не включайте пилу, когда она защемлена или застряла в пропилах.

При раскряжёвке с помощью опоры, первый пропил всегда следует делать на той стороне бревна, которая находится в состоянии напряжения. Сделав пропил на глубину около 1/3 диаметра бревна, завершите пиление пропилом с противоположной стороны.

Всегда, когда это возможно, при распиливании древесины рекомендуется использовать специальные козлы. Бревно отпиливайте с внешней стороны козел.

Обрезка сучьев

Обрезая сучья после валки дерева, помните основные правила:

- по мере продвижения вдоль ствола держите пилу так, чтобы дерево находилось между Вами и пилой;
- избегайте вхождения шины в землю, это приведёт к быстрому затуплению цепи;
- остерегайтесь отпружинивания. Будьте бдительны при обрезании мелких веток. Их гибкие волокна могут зажать цепь и отпружинить в Вашу сторону;
- остерегайтесь изогнутых, а также напряжённых веток, когда напряжение их волокон пропадёт, они могут ударить по пиле или по Вам;
- начинайте обрезать сучья и ветки у основания поваленного дерева и двигайтесь к верхушке;
- убирайте обрезанные ветки (сучки), чтобы не споткнуться о них впоследствии.

Внимание! Большинство несчастных случаев от обратной отдачи происходит при обрезке сучьев. Поэтому не пилите концом шины. Будьте осторожны со срезанными сучьями. Пилите сучья последовательно один за другим.

По окончании работы:

- тщательно очистите корпус пилы, шину и цепь от опилок и грязи;
- осмотрите пилу на предмет её повреждений, примите меры к устранению вы-

явленных недостатков;

- при перемещении пилы на новое место работы включите тормоз цепи. При переноске пильный аппарат должен быть направлен назад;

9. Техническое обслуживание пилы

Следуйте инструкциям по техническому обслуживанию, приведенным в данном руководстве. Правильная чистка пилы, цепи и уход за шиной снизят вероятность отдачи. Проверяйте и обслуживайте пилу после каждого использования. Это увеличит срок службы вашей пилы.

ПРИМЕЧАНИЕ: Даже при правильной заточке цепи риск отдачи может увеличиваться с каждой следующей заточкой.

1. Всегда извлекайте аккумулятор в случаях, если:

- Пила не используется
- Перед транспортировкой
- Перед обслуживанием
- Перед заменой принадлежностей или навесного оборудования (шины, цепи, кожухи и др.)

2. Проверяйте пилу до и после каждого использования. Внимательно проверьте пилу, не поврежден ли защитный кожух или другая деталь. Проверьте, нет ли каких-либо повреждений, которые могут повлиять на безопасность оператора или работу пилы.

Проверьте исправность движущихся частей. Проверьте, нет ли сломанных или поврежденных деталей. Не используйте пилу, если повреждение влияет на безопасность или эксплуатацию. Устраните повреждения в сервисном центре.

3. Бережно обращайтесь с пилой.

- Никогда не подвергайте пилу воздействию дождя или влаги.
- Следите за тем, чтобы цепь была заточенной, чистой и смазанной для качественной и безопасной работы.
- Следуйте инструкциям, описанным в данном руководстве, при заточке цепи.
- Следите за тем, чтобы рукоятки были сухими, чистыми и не содержали масла и смазки.

• Проверьте затяжку всех крепежных элементов.

4. При обслуживании используйте только оригинальные запасные части.

5. Условия хранения

- в закрытом, сухом и недоступном для детей месте
- с установленными всеми защитными кожухами

ОБСЛУЖИВАНИЕ ШИНЫ

Для увеличения срока службы шины рекомендуется следующее техническое обслуживание.

Шину необходимо очистить перед хранением пилы.

Шину необходимо чистить каждый раз при снятии цепи.

Для очистки шины:

1. Снимите боковую крышку, а также шину и цепь.
2. Тщательно очистите канавку по которой движется цепь
3. Обязательно тщательно очистите масляные каналы.

Признаки указывающие на необходимость технического обслуживания цепи и шины:

- Неровный или под углом срез .
- Пилу с усилием приходится продвигать в линии реза.
- Недостаточная подача масла в шину и цепь.

Проверяйте состояние шины каждый раз при заточке цепи. Изношенная шина может повредить цепь и затруднить рез.

После каждого использования извлекайте аккумулятор, удаляйте все опилки из шины и звездочки. Если верхняя часть шины неровная, используйте плоский напильник, чтобы восстановить квадратные края и боковые стороны.

Замените шину, если канавка изношена, шина погнута или есть трещины, а также после перегрева чрезмерном на направляющих.

ЗАТОЧКА ПИЛЬНОЙ ЦЕПИ

ПРЕДУПРЕЖДЕНИЕ: Перед проведением технического обслуживания извлеките аккумулятор.

ПРЕДУПРЕЖДЕНИЕ: Режущие кромки на цепи острые. При обращении с цепью используйте защитные перчатки.

Следите за заточкой цепи. Ваша пила будет резать быстрее и безопаснее. Затупленная цепь приведет к чрезмерному износу звездочки, шины, цепи и двигателя. Если вам приходится прилагать больше усилий при работе, и образуется маленькое количество крупных опилок, то цепь затупилась.

10. Срок службы, хранение и утилизация

Срок службы аккумуляторной цепной пилы - 3 года.

Хранение

Пила должна храниться таким образом, чтобы не было опасности травмы - рования людей режущими лезвиями!

Очистите машину мягкой щеткой или сухой тканью без растворителя.

Хранить в надежном, сухом, недоступном для детей месте. Необходимо хранить вдали от источников повышенных температур и воздействия солнечных лучей. При хранении необходимо избегать резкого перепада температур.

При длительном хранении машины снимите направляющую шину и цепь и храните их в хорошо смазанном виде. Пожалуйста, используйте лубрикатор, который не наносит вреда окружающей среде.

Утилизация

При полной выработке ресурса аккумуляторной пилы необходимо её утилизировать с соблюдением всех норм и правил.

Пожалуйста, соблюдайте следующие указания по утилизации вашего аккумулятора. Батарейки нельзя выбрасывать в мусорное ведро. Как потребитель, вы по закону обязаны вернуть использованные батарейки и аккумуляторы. По истечении срока службы вашего устройства батарейки или аккумуляторы необходимо извлечь из аппарата и утилизировать их отдельно.

11. Возможные неисправности и методы их устранения

В следующей таблице приведены самые распространенные неисправности, которые можно решить без обращения в специализированный сервисный центр. Если этого недостаточно, обратитесь в специализированный сервисный центр.

ПРЕДУПРЕЖДЕНИЕ: Извлеките аккумулятор перед устранением неисправности.

Симптомы	Возможная причина	Возможное решение
Пила не работает	Разряд аккумулятора.	Зарядите аккумулятор
	Аккумулятор установлен неправильно	Извлеките и установите корректно аккумулятор
Пила работает нестабильно	Нарушены соединения или контакты	Обратитесь в сервисный центр
	Выключатель неисправен	
Цепь и шина перегреваются	Нет масла в баке	Добавьте масло в бак
	Вентиляционное отверстие в крышке бака забито	Очистите
	Цепь перетянута	Проверьте натяжение цепи
	У цепи нарушена заточка	Заточите или замените цепь
Пила вибрирует и плохо работает или пилу уводит в сторону от линии реза	У цепи нарушена заточка	Заточите или замените цепь
	Цепь повреждена	Замените цепь
	Цепь ослаблена	Произведите натяжку цепи
	Цепь установлена в некорректном направлении	Установите цепь в корректном направлении
Пильная цепь не смазывается	Нет масла в масляном баке	Долейте масло
	Вентиляционное отверстие в крышке бака забито	Очистите крышку масляного бака
	Отверстие подачи масла забито	Очистите

ГАРАНТИЙНЫЙ ТАЛОН



Наименование изделия

Модель

Серийный номер

Дата продажи

Продавец (название магазина)

Адрес

Телефон

ШТАМП МАГАЗИНА

Пожалуйста, внимательно ознакомьтесь с настоящей гарантийной картой.

1. Гарантийные обязательства исполняются продавцами-уполномоченными дилерами и их официальными обслуживающими (сервис)центрами.

2. Прием инструмента в ремонт по гарантии производится:

при наличии заполненного гарантийного талона с отметкой продавца, или регистрации продажи инструмента в электронном виде.

3. Инструмент, сдаваемый для гарантийного обслуживания, должен быть в чистом и собранном виде и в полной комплектации:

- в случае бензо/электро пилы - шина, цепь,

- в случае бензо/электро косы - косильная головка, нож, защитный кожух.

- и т.д.

4. Гарантийный срок эксплуатации изделий составляет **12 месяцев** со дня продажи в розничной сети.

- Гарантийный срок продлевается на период, в течение которого изделие находилось в ремонте в случае признания гарантии.

5. Гарантийные обязательства НЕ распространяются на:

- изделия без серийного номера;

- на расходные и быстроизнашивающиеся детали агрегата;

- на изделия, которые в течение гарантийного срока полностью выработали свой ресурс (коммерческая эксплуатация изделия, предназначенного для бытового использования);

- в случае неисправностей, вызванных некачественным ремонтом или обслуживанием неуполномоченными лицами, организациями;

- в случае неисправностей, вызванных использованием некачественных запасных частей и принадлежностей;

- в случае неисправностей, вызванных внесением изменений в конструкцию изделия;

- в случае использования агрегата не по назначению;

- в случае неисправностей, вызванных несоблюдением требований по работе, техническому обслуживанию и хранению изделия, изложенных в Руководстве по эксплуатации;

- использование бензина или моторного масла, несоответствующих требованиям или не правильной их пропорции,

- работа с перегрузкой: (работа с поврежденной режущей гарнитурой, тупой или неправильно заточенной цепью, работа бензопилы без нагрузки на максимальных оборотах, попытка

работать с заблокированной цепью, использование на косе косильной лески большего сечения, отсутствие на косе защитного кожуха или отрезного ножа на нем, загрязненных отверстий для вентиляции и других требований).

- механические повреждения.

ВНИМАНИЕ! В случае обнаружения каких-либо неисправностей или постороннего шума в процессе эксплуатации изделия следует немедленно прекратить его использование и обратиться в сервисный центр. Дальнейшая эксплуатация изделия может причинить вред вашему здоровью, а также может послужить поводом для отказа в гарантийных обязательствах.

Настоящей подписью подтверждаю, что изделие мною осмотрено, проверено в моем присутствии, передано мне в полной комплектации. Вместе с изделием мною получено руководство по эксплуатации, содержащее информацию о потребительских свойствах и назначении изделия, в том числе правила и условия эффективного и безопасного использования изделия. Изделие исправно.

С условиями гарантийного обслуживания ознакомлен и согласен.

Покупатель: _____ / _____
подпись Ф.И.О.

Производитель оставляет за собой право вносить изменения в конструктив своих изделий.
Актуальная информация и инструкции размещены на сайте: www.villartec.ru





Производитель: Zhejiang Sunseeker Industrial Co., Ltd. Add: 988, Jinde Rd, Jiangdong Industrial Park, Jinhua, Zhejiang, 321000, China (Згеджианг Сансикэ Индастриэл Ко., Лтд. Адрес: 988, Джинд Рд, Джиангдонг Индастриэл Парк, Джинхюа, Згеджианг, 321000, Китай)

Импортеры в РФ:

ООО "Абсолют" 199155, Санкт-Петербург, ул. Уральская, д.10, корп.2, литер А, пом.6-Н

ООО "Титул" 422700, Россия, Респ. Татарстан, Высокогорский р-н,

пос.ж.д.ст. Высокая Гора, ул. Советская, д.1Д пом.10

Прием обращений: sales@spb-absolut.ru

Товар сертифицирован.

В тексте и цифровых обозначениях инструкции могут быть допущены технические ошибки и опечатки. Изменения технических характеристик и ассортимента могут быть произведены без предварительного уведомления.



www.VILLARTEC.ru

