

VILLARTEC

ИНСТРУКЦИЯ ПО ЭКСПЛУАТАЦИИ
ДЛЯ АККУМУЛЯТОРНОГО СЕКАТОРА
VILLARTEC SS20

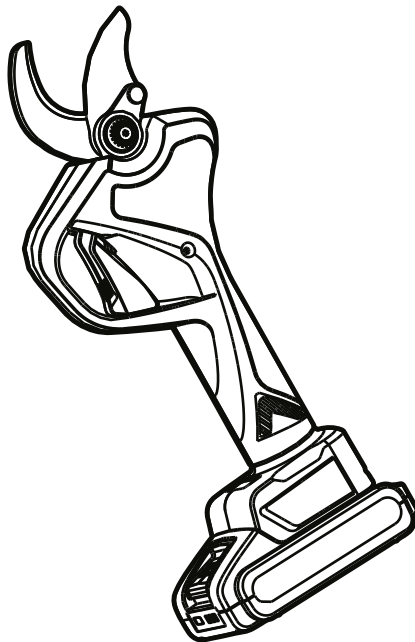

**ВНИМАТЕЛЬНО ИЗУЧИТЕ ДАННУЮ ИНСТРУКЦИЮ
ПЕРЕД РАБОТОЙ С ИНСТРУМЕНТОМ!**

Производитель оставляет за собой право вносить изменения в конструктив своих изделий.
Актуальная информация и инструкции размещены на сайте:
www.villartec.ru



Основные сведения об изделии

Бесщеточный Аккумуляторный секатор (далее по тексту – секатор).

Инструмент предназначен для обрезания ветвей, ухода за садовыми деревьями и кустарниками, для обрезки ветвей размером менее 30 мм в садах и виноградниках.

Простой и удобный в использовании, эффективность в 8-10 раз выше, чему традиционных ручных секаторов.

Изделие соответствует требованиям технических регламентов Таможенного союза:

ТР ТС 004/2011 “О безопасности низковольтного оборудования”

ТР ТС 010/2011 “О безопасности машин и оборудования”









ТР ТС 020/2011 “Электромагнитная совместимость технических средств”

ТР ТС 037/2016 «Об ограничении применения опасных веществ в изделиях электротехники и радиоэлектроники»

УСЛОВНЫЕ ОБОЗНАЧЕНИЯ

| | | |
|---|---|--|
|  | Осторожно! Внимание! | Указывает на опасность, предупреждение или предостережение. Речь идет о вашей безопасности. |
|  | Ознакомьтесь с инструкцией по эксплуатации | Прочтите инструкцию по эксплуатации и следуйте всем предупреждениям и инструкциям по технике безопасности |
|  | Изучите инструкцию | Внимательно изучите и следуйте указаниям по технике безопасности и эксплуатации! |
|  | Внимание: Охрана окружающей среды! | Данное устройство запрещается утилизировать вместе с обычными/бытовыми отходами. Утилизировать только в специально отведенном месте сбора. |
|  | Аккумулятор содержит литий! | Не выбрасывайте вместе с бытовыми отходами |
|  | Зарядное устройство предназначено только для использования внутри помещений. | |
|  | Используйте нескользящие сверхпрочные перчатки | Защитные перчатки относятся к обязательной оснастке пользователя. Их следует постоянно надевать во время работы. |
|  | Используйте специальную нескользящую защитную обувь | Во время работы следует носить защитную обувь с высоким голенищем, нескользящей подошвой и прочным носком. |
|  | Используйте средства защиты глаз, слуха и головы | При работе с данным оборудованием надевайте наушники и защитные очки и каску |
|  | Уровень звуковой мощности | Наклейка, показывающая уровень звуковой мощности |
|  | Опасность! Остерегайтесь отдачи | |
|  | Включает в себя дополнительные меры безопасности, такие как двойная изоляция, при этом не предусматривается защитное заземление | |
|  | Независимо от обстоятельств держите пилу двумя руками — одной рукой за переднюю рукоять, а второй за заднюю. | |

УСЛОВНЫЕ ОБОЗНАЧЕНИЯ

| | |
|---|--|
|  | <p>Пила не должна подвергаться воздействию дождя.</p> |
|  | <p>Извлеките аккумулятор перед началом работ по ремонту и техническому обслуживанию!</p> |
|  | <p>Не подвергайте аккумулятор воздействию температур выше 40 °С.</p> |
|  | <p>Не выбрасывайте аккумулятор в водоемы и не погружайте их в воду.</p> |
|  | <p>Опасность взрыва! Никогда не бросайте батарею в огонь.</p> |
|  | <p>Аккумулятор содержит литий! Утилизируйте неисправные аккумуляторные батареи в соответствии с требованиями к таким устройствам!</p> |
|  | <p>Заряжайте при температуре от +10°C до 40°C</p> |
|  | <p>Не выбрасывайте аккумуляторные элементы в водоемы и не погружайте их в воду.</p> |
|  | <p>Зарядите аккумулятор перед хранением.</p> |
|  | <ol style="list-style-type: none"> 1. Не распиливайте только передней частью шины, возможен отскок. 2. Остерегайтесь отдачи. 3. Не пытайтесь удерживать пилу одной рукой. 4. Правильно держите пилу обеими руками. |

Основные элементы:

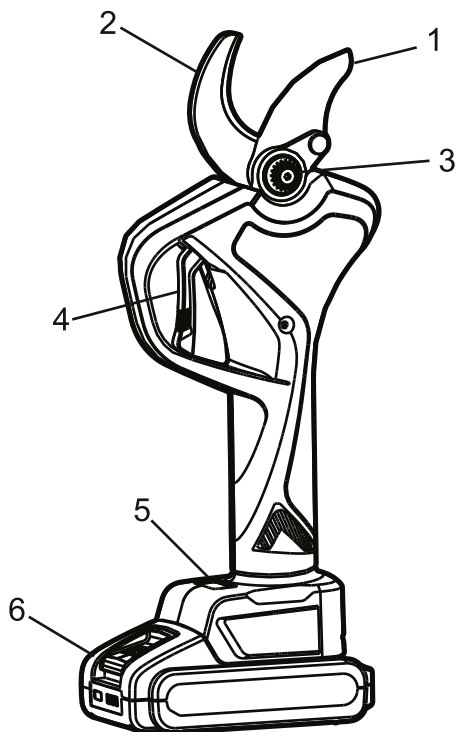

1. Подвижное лезвие
2. Фиксированное лезвие
3. Стопорный штифт
4. Курок включения с предохранителем
5. Кнопка включения / выключения с индикатором заряда
6. Аккумулятор (не входит в стандартный комплект)

Технические характеристики:

| | |
|-----------------------------|-------------|
| Модель | SS20 |
| Максимальное напряжение | 20 Вт |
| Тип двигателя | бесщеточный |
| Диаметр среза мягких ветвей | 0-28 мм |
| Тип аккумулятора | Li-ion |

| | |
|---------------------|-------------------------|
| Аккумулятор | VILLARTEC AS202 / AS204 |
| Зарядное устройство | VILLARTEC AC202 |

Аккумулятор и зарядное устройство не входят в комплект и приобретаются отдельно.

Время работы зависит от характеристик приобретенного аккумулятора.

Примечание: следует использовать исключительно аккумулятор и зарядное устройство, рекомендованные выше. Использование аккумуляторов и зарядных устройств других типов недопустимо.

Комплект поставки:

| Наименование | Количество (шт.) |
|----------------------------|------------------|
| Секатор | 1 |
| Инструкция по эксплуатации | 1 |

*На усмотрение производителя комплект поставки может быть изменен

Перед эксплуатацией инструмента

Инструмент предназначен для работы в условиях умеренного климата с диапазоном рабочих температур от -10 до + 35 °С и относительной влажности не более 80%, с отсутствием прямого воздействия атмосферных осадков и чрезмерной запыленности воздуха. Корпус изделия обеспечивает защиту инструмента от твердых частиц размером более 12 мм, но не защищает от воды.

ВАЖНО!

Режим работы инструмента повторно-кратковременный с номинальным периодом «работа/ перерыв» – 15 мин/5 мин, После непрерывной работы в течение 15 минут его необходимо выключить, возобновить работу с ним можно через 5 минут!

Не перегружайте мотор электроинструмента: время работы не более 20 часов в неделю.

Перед включением машины внимательно ознакомьтесь с настоящим руководством. Изучите требования безопасности и указания по эксплуатации инструмента.

Общие указания мер безопасности

ВНИМАНИЕ!

- Прочтите все предупреждения и указания мер безопасности в инструкции.
- Невыполнение предупреждений и инструкций может привести к поражению электрическим током, пожару и (или) серьезным повреждениям.
- Проведите визуальный осмотр инструмента для оценки общего

состояния.

ВАЖНО:

Не используйте поврежденный инструмент – это может привести к травме!

- Проверьте надежность креплений узлов и деталей, проверьте затяжку болтов и т.д., целостность шнура питания.
- Используйте прибор и принадлежности к нему только по назначению.
- Отключайте инструмент при перерывах в работе, транспортировке и чистке.
- Сетевой адаптер должен быть подключен к сети с напряжением, соответствующим напряжению, указанному в характеристиках. В соответствии с европейскими стандартами инструмент имеет двойную электрическую изоляцию и, следовательно, может быть подключен к незаземленным розеткам.
- Если Вы используете удлинитель, убедитесь в его исправности и соответствии стандартам
- При работе с инструментом следует обязательно применять средства индивидуальной защиты. Особенно для защиты глаз. Также, по необходимости, средства защиты слуха, перчатки, специальный защитный фартук.
- Не допускайте непреднамеренного запуска электроинструмента – перед его включением или переносом убедитесь, что кнопка «пуск» находится в положении «отключено».
- Удержание пальца на кнопке «пуск» при переноске инструмента или подключение к сети инструмента с нажатой кнопкой «пуск» может привести к несчастному случаю.
- Защищайте приборы от попадания влаги. Не погружайте их в воду.
- Не оставляйте инструмент под дождем или водой. Не подвергайте воздействию дождя или воды!

ВНИМАНИЕ!

- Не допускается работа при любых неисправностях устройства! Отключите устройство от источника электропитания перед проведением любых регулировок, технического обслуживания, или при хранении.

**От Ваших действий зависит
Ваше здоровье и здоровье
окружающих!**

Внимание!

Не пользуйтесь секатором, когда утомлены или же пребываете под действием медицинских препаратов, спиртного, наркотических препаратов или же средств, замедляющих реакцию. Это может привести к серьезной травме.

Храните электроинструменты в оригинальной упаковке. Вне доступном для детей и людей, не имеющих навыков работы с электроинструментом месте.

Дополнительные меры безопасности

- Запрещается использовать аккумуляторные батареи и зарядные устройства, имеющие поломки.
- Запрещается проводить зарядку батарей в помещениях с высокой влажностью.
- В процессе зарядки аккумуляторная батарея и зарядное устройство нагреваются! Не заряжайте аккумуляторную батарею, если температура окружающей среды ниже 0°C или выше 45 °C
- Не разбирайте аккумуляторную батарею и зарядное устройство.
- Не вскрывайте аккумулятор. При этом может возникнуть опасность короткого замыкания.

- При неправильном использовании из аккумулятора может потечь жидкость. Избегайте соприкосновения с этой жидкостью, и попадание в глаза вытекающая аккумуляторная жидкость может привести к раздражению кожи или ожогам.
- В случае попадания на кожу, промойте водой с мылом, затем лимонным соком или уксусом. В случае попадания в глаза, их необходимо промывать не менее 10 минут, а затем обратиться к врачу.
- Избегайте короткого замыкания контактов аккумулятора.
- Храните аккумуляторную батарею вдали от металлических предметов.
- Не бросайте аккумуляторную батарею в огонь и в воду.
- Защищайте аккумулятор от воздействия высоких температур (макс. +50°C), сильного солнца и огня.

ВАЖНО

1. Пожалуйста, внимательно прочитайте руководство.
2. Аккумулятор можно заряжать только в помещении.
3. Двойная изоляция, нет необходимости в заземлении
4. Отказоустойчивое трансформаторное зарядное устройство
5. Зарядка аккумулятора автоматически прекратится при перегреве
6. Утилизируйте зарядное устройство отдельно от бытовых отходов.

Использование и техническое обслуживание

1. Не срезайте ветки сверх указанного диаметра, не режьте твердые предметы, такие как металл, камень или другие нерастительные материалы. Если лезвия изношены или повреждены, замените их.
2. Держите секатор в чистоте, используйте чистую ткань для чистки секатора, аккумулятора и зарядного устройства (не используйте абразивные чистящие средства или средства на основе растворителей), используйте мягкую щетку или сухую ткань, чтобы стереть пыль с головки секатора.
3. Не погружайте секатор, аккумулятор или зарядное устройство в какую-либо жидкость.
4. Следуйте инструкциям по правильному использованию секатора, не используйте секатор, если поврежден сам инструмент, аккумулятор или зарядное устройство.
5. Не используйте секатор, если он не работает должным образом, немедленно отправьте на техническое обслуживание. Опасно использовать секаторы, если инструмент не работает должным образом или выключается.
6. Убедитесь, что секатор выключен во время любых регулировок, замены принадлежностей или хранения. Эта защитная мера направлена на снижение риска случайного приведения в действие секаторов.
7. Убедитесь, что лезвия закрыты, когда они не используются. Хранение секаторов должно храниться в недоступном для ДЕТЕЙ месте. Не позволяйте пользоваться ими никому, незнакомому с работой секаторов или инструкциями, пользоваться секатором без надлежащей подготовки и понимания опасно.
8. Использование секатора должно осуществляться в соответствии с инструкциями, приведенными в данном руководстве и методы использования с учетом рабочей среды и типа выполняемой работы.

9. После каждого использования очищайте подвижные и неподвижные лезвия от всего мусора, а затем нанесите смазку на ту сторону лезвия, где соприкасаются подвижные и неподвижные лезвия. Это гарантирует, что лезвия остаются в хорошем состоянии, и уменьшает сопротивление во время использования, продлевая срок службы секаторов и лезвия.

Порядок работы

1. Вставьте аккумулятор в разъем питания секатора.
2. Включите выключатель питания секаторов. При первом использовании светодиодный индикатор загорается зеленым, а звуковой сигнал подается 1 раз.
3. Дважды нажмите на спусковой крючок, лезвия секатора откроются автоматически.
4. Обычный режим: нажмите на спусковой крючок, чтобы закрыть лезвия, и отпустите триммер спускового крючка, чтобы открыть лезвия.

Блокировка лезвия: Удерживайте спусковой крючок, жужжание означает, что лезвие остается закрытым.

5. Чтобы проверить, хорошо ли работает секатор перед операцией, нажмите на спусковой крючок, чтобы закрыть лезвия, и отпустите спусковой крючок, чтобы открыть лезвия, ничего не разрезая, повторите процесс несколько раз.

Как отключить секатор

1. Нажмите на спусковой крючок и удерживайте в течение нескольких секунд, затем отпустите, лезвие закрывается и не открывается.
2. Выключите аккумулятор, отсоедините аккумулятор.

Заряд батареи

Светодиодный индикатор на аккумуляторе становится красным при зарядке и загорается зеленым, когда аккумулятор полностью заряжен через 1-2 часа.

Предупреждения

Во время зарядки зарядное устройство и аккумулятор обычно нагреваются.

Если аккумулятор не используется в течение длительного времени, его рекомендуется зарядить.

Заряжайте батарею каждые 3 месяца, чтобы убедиться, что низкое использование не повлияет на срок службы батареи.

Новой батарее или батарее, которая не использовалась в течение длительного времени, требуется около 5 циклов зарядки-разрядки, чтобы достичь полной емкости.

Не заряжайте полностью заряженный аккумулятор после нескольких минут использования, так как это сократит срок службы батареи и ее эффективность.

Не используйте поврежденную батарею и не разбирайте зарядное устройство или аккумулятор.

Не размещайте аккумулятор вблизи источников тепла с высокой температурой. Аккумулятор может взорваться в случае пожара или длительного воздействия высокотемпературных источников тепла.

Не заряжайте аккумулятор на открытом воздухе или во влажной среде.

Не используйте секатор во время зарядки. Во время зарядки он должен быть отсоединен от аккумулятора.

Не храните аккумулятор во влажной среде.

Замена лезвия

Если подвижное лезвие больше не проходит через неподвижное лезвие по всей его длине, или если секатор больше не может обеспечить чистый срез после заточки, рекомендуется заменить лезвие, выполнив следующие действия.

1. В целях безопасности перед заменой лезвия убедитесь, что секатор выключен, а шнур питания отсоединен от аккумулятора.
2. Очистите лезвие после замены, подключите шнур питания к батарее, включите, чтобы проверить лезвие, закройте лезвие, чтобы завершить весь процесс.

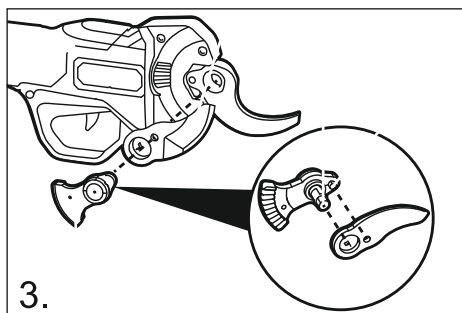
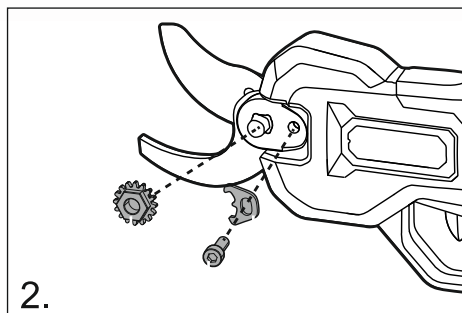
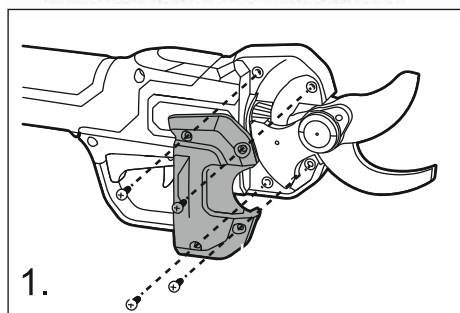

Техническое обслуживание и хранение

Наш инструмент качественный и долговечный. Правильное использование и регулярное техническое обслуживание продлевают срок службы изделия.

- Очищайте инструмент от пыли после каждого применения, используйте, по возможности, отсасывающее устройство, продувайте вентиляционные щели
- При необходимости, ремонта и технического обслуживания инструмента обращайтесь в сервисный центр. Самостоятельная замена деталей, использование не оригинальных запчастей, деталей и расходных материалов -запрещены.
- Рекомендуется хранить и транспортировать инструмент в специальной упаковке или иным способом, обеспечивающим защиту от загрязнения, повреждений, воздействия влаги, прямых солнечных лучей, высоких температур или резкого их изменения.

Утилизация

Инструмент, отслуживший свой срок и не подлежащий восстановлению, должен утилизироваться согласно нормам и рекомендациям по безопасной утилизации машины и (или) оборудования.

- Не выбрасывайте электроинструменты в бытовой мусор!
- Обращайтесь в специализированные пункты вторичной переработки сырья.

Гарантийное обслуживание

Для успешного использования и обслуживания инструмента при приобретении проверьте комплектность, отсутствие повреждений, ознакомьтесь с его назначением, техническими характеристиками, правилами эксплуатации, обеспечьте сохранность гарантийного талона и настоящего руководства по эксплуатации.

Убедитесь в наличии на гарантийном талоне даты продажи, штампа магазина, подписи покупателя. Подпись покупателя на гарантийном талоне подтверждает ознакомление с руководством по эксплуатации инструмента, ознакомление и согласие с условиями гарантии.

ГАРАНТИЙНЫЙ ТАЛОН



Наименование изделия

Модель

Серийный номер

Дата продажи

Продавец (название магазина)

Адрес

Телефон

ШТАМП МАГАЗИНА

Пожалуйста, внимательно ознакомьтесь с настоящей гарантийной картой.

1. Гарантийные обязательства исполняются продавцами-уполномоченными дилерами и их официальными обслуживающими (сервис)центрами.
2. Прием инструмента в ремонт по гарантии производится: при наличии заполненного гарантийного талона с отметкой продавца, или регистрации продажи инструмента в электронном виде.
3. Инструмент, сдаваемый для гарантийного обслуживания, должен быть в чистом и собранном виде и в полной комплектации:
 - в случае бензо/электро пилы - шина, цепь,
 - в случае бензо/электро косы - косильная головка, нож, защитный кожух.
 - и т.д.
4. Гарантийный срок эксплуатации изделий составляет **12 месяцев** со дня продажи в розничной сети.
 - Гарантийный срок продлевается на период, в течение которого изделие находилось в ремонте в случае признания гарантии.

5. Гарантийные обязательства НЕ распространяются на:

- изделия без серийного номера;
- на расходные и быстроизнашивающиеся детали агрегата;
- на изделия, которые в течение гарантийного срока полностью выработали свой ресурс (коммерческая эксплуатация изделия, предназначенного для бытового использования);
- в случае неисправностей, вызванных некачественным ремонтом или обслуживанием неуполномоченными лицами, организациями;
- в случае неисправностей, вызванных использованием некачественных запасных частей и принадлежностей;
- в случае неисправностей, вызванных внесением изменений в конструкцию изделия;
- в случае использования агрегата не по назначению;
- в случае неисправностей, вызванных несоблюдением требований по работе, техническому обслуживанию и хранению изделия, изложенных в Руководстве по эксплуатации:
- использование бензина или моторного масла, несоответствующих требованиям или не правильной их пропорции,
- работа с перегрузкой: (работа с поврежденной режущей гарнитурой, тупой или неправильно заточенной цепью, работа бензопилы без нагрузки на максимальных оборотах, попытка работать с заблокированной цепью, использование на косе косильной лески большего сечения, отсутствие на косе защитного кожуха или отрезного ножа на нем, загрязненных отверстий для вентиляции и других требований).
- механические повреждения.

ВНИМАНИЕ! В случае обнаружения каких-либо неисправностей или постороннего шума в процессе эксплуатации изделия следует немедленно прекратить его использование и обратиться в сервисный центр. Дальнейшая эксплуатация изделия может причинить вред вашему здоровью, а также может послужить поводом для отказа в гарантийных обязательствах.

Настоящей подписью подтверждаю, что изделие мною осмотрено, проверено в моем присутствии, передано мне в полной комплектации. Вместе с изделием мною получено руководство по эксплуатации, содержащее информацию о потребительских свойствах и назначении изделия, в том числе правила и условия эффективного и безопасного использования изделия. Изделие исправно.

С условиями гарантийного обслуживания ознакомлен и согласен.

Покупатель: _____ / _____
подпись Ф.И.О.

Производитель оставляет за собой право вносить изменения в конструктив своих изделий.
Актуальная информация и инструкции размещены на сайте: www.villartec.ru





Производитель: Zhejiang Sunseeker Industrial Co., Ltd. Add: 988, Jinde Rd, Jiangdong Industrial Park, Jinhua, Zhejiang, 321000, China (Згеджианг Сансикэ Индастриэл Ко., Лтд. Адрес: 988, Джинд Рд, Джиангдонг Индастриэл Парк, Джинхюа, Згеджианг, 321000, Китай)

Импортеры в РФ:

ООО "Абсолют" 199155, Санкт-Петербург, ул. Уральская, д.10, корп.2, литер А, пом.6-Н

ООО "Титул" 422700, Россия, Респ. Татарстан, Высокогорский р-н,

пос.ж.д.ст. Высокая Гора, ул. Советская, д.1Д пом.10

Прием обращений: sales@spb-absolute.ru

Товар сертифицирован.

В тексте и цифровых обозначениях инструкции могут быть допущены технические ошибки и опечатки. Изменения технических характеристик и ассортимента могут быть произведены без предварительного уведомления.



www.VILLARTEC.ru

