

BR 450, 450 C

STIHL



| | |
|---------|--------------------|
| 2 - 22 | Gebrauchsanleitung |
| 22 - 44 | Notice d'emploi |
| 44 - 64 | Handleiding |
| 64 - 85 | Istruzioni d'uso |



Inhaltsverzeichnis

| | | |
|----|--|----|
| 1 | Zu dieser Gebrauchsanleitung..... | 2 |
| 2 | Sicherheitshinweise und Arbeitstechnik..... | 2 |
| 3 | Gerät komplettieren..... | 6 |
| 4 | Gaszug einstellen..... | 9 |
| 5 | Traggurt anlegen..... | 9 |
| 6 | Kraftstoff..... | 9 |
| 7 | Kraftstoff einfüllen..... | 10 |
| 8 | Zur Information vor dem Starten..... | 11 |
| 9 | Motor starten / abstellen..... | 11 |
| 10 | Betriebshinweise..... | 14 |
| 11 | Luftfilter ersetzen..... | 14 |
| 12 | Vergaser einstellen..... | 15 |
| 13 | Zündkerze..... | 16 |
| 14 | Motorlaufverhalten..... | 16 |
| 15 | Gerät aufbewahren..... | 16 |
| 16 | Wartungs- und Pflegehinweise..... | 17 |
| 17 | Verschleiß minimieren und Schäden vermeiden..... | 18 |
| 18 | Wichtige Bauteile..... | 18 |
| 19 | Technische Daten..... | 19 |
| 20 | Reparaturhinweise..... | 20 |
| 21 | Entsorgung..... | 20 |
| 22 | EU-Konformitätserklärung..... | 20 |
| 23 | UKCA-Konformitätserklärung..... | 21 |
| 24 | Anschriften..... | 21 |

1 Zu dieser Gebrauchsanleitung

1.1 Kennzeichnung von Textabschnitten



Warnung vor Unfall- und Verletzungsgefahr für Personen sowie vor schwerwiegenden Sachschäden.

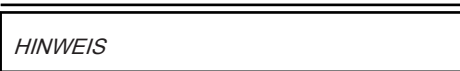

Warnung vor Beschädigung des Gerätes oder einzelner Bauteile.

1.2 Technische Weiterentwicklung

STIHL arbeitet ständig an der Weiterentwicklung sämtlicher Maschinen und Geräte; Änderungen des Lieferumfanges in Form, Technik und Ausstattung müssen wir uns deshalb vorbehalten.

Aus Angaben und Abbildungen dieser Gebrauchsanleitung können deshalb keine Ansprüche abgeleitet werden.

1.3 Bildsymbole

Bildsymbole, die auf dem Gerät angebracht sind, sind in dieser Gebrauchsanleitung erklärt.

Abhängig von Gerät und Ausstattung können folgende Bildsymbole am Gerät angebracht sein.



Kraftstofftank; Kraftstoffgemisch aus Benzin und Motoröl



Kraftstoffhandpumpe betätigen



Elektrostart betätigen

2 Sicherheitshinweise und Arbeitstechnik



Besondere Sicherheitsmaßnahmen sind beim Arbeiten mit einem Motorgerät nötig.



Die gesamte Gebrauchsanleitung vor der ersten Inbetriebnahme aufmerksam lesen und für späteren Gebrauch sicher aufbewahren. Nichtbeachten der Gebrauchsanleitung kann lebensgefährlich sein.

Länderbezogene Sicherheitsvorschriften, z. B. von Berufsgenossenschaften, Sozialkassen, Behörden für Arbeitsschutz und andere beachten.

Wer zum ersten Mal mit dem Gerät arbeitet: Vom Verkäufer oder von einem anderen Fachkundigen erklären lassen, wie man damit sicher umgeht – oder an einem Fachlehrgang teilnehmen.

Minderjährige dürfen nicht mit dem Gerät arbeiten – ausgenommen Jugendliche über 16 Jahre, die unter Aufsicht ausgebildet werden.

Kinder, Tiere und Zuschauer fern halten.

Wird das Gerät nicht benutzt, muss es so abgestellt werden, dass niemand gefährdet wird. Gerät vor unbefugtem Zugriff sichern.

Der Benutzer ist verantwortlich für Unfälle oder Gefahren, die gegenüber anderen Personen oder deren Eigentum auftreten.

Gerät nur an Personen weiter geben oder ausleihen, die mit diesem Modell und seiner Handhabung vertraut sind – stets die Gebrauchsanleitung mitgeben.

Der Einsatz Schall emittierender Geräte kann durch nationale wie auch örtliche, lokale Vorschriften zeitlich begrenzt sein.

Gerät nur dann in Betrieb nehmen, wenn alle Bauteile unbeschädigt sind.

Zur Reinigung des Gerätes keine Hochdruckkrei- niger verwenden. Der harte Wasserstrahl kann Teile des Gerätes beschädigen.

2.1 Zubehör und Ersatzteile

Nur solche Teile oder Zubehöre anbauen, die von STIHL für dieses Gerät zugelassen sind oder technisch Gleichartige. Bei Fragen dazu an einen Fachhändler wenden. Nur hochwertige Teile oder Zubehöre verwenden. Ansonsten kann die Gefahr von Unfällen oder Schäden am Gerät bestehen.

STIHL empfiehlt STIHL Original Teile und Zube- hör zu verwenden. Diese sind in ihren Eigen- schaften optimal auf das Produkt und die Anfor- derungen des Benutzers abgestimmt.

Keine Änderungen am Gerät vornehmen – die Sicherheit kann dadurch gefährdet werden. Für Personen- und Sachschäden, die bei der Ver- wendung nicht zugelassener Anbaugeräte auf- treten, schließt STIHL jede Haftung aus.

2.2 Körperliche Eignung

Wer mit dem Gerät arbeitet, muss ausgeruht, gesund und in guter Verfassung sein.

Wer sich aus gesundheitlichen Gründen nicht anstrengen darf, sollte einen Arzt fragen, ob die Arbeit mit einem Motorgerät möglich ist.

Nur Träger von Herzschrittmachern: Die Zündan- lage dieses Gerätes erzeugt ein sehr geringes elektromagnetisches Feld. Ein Einfluss auf ein- zelne Herzschrittmacher-Typen kann nicht völlig ausgeschlossen werden. Zur Vermeidung von gesundheitlichen Risiken empfiehlt STIHL den behandelnden Arzt und Hersteller des Herz- schrittmachers zu befragen.

Nach der Einnahme von Alkohol, Medikamenten, die das Reaktionsvermögen beeinträchtigen, oder Drogen darf nicht mit dem Gerät gearbeitet werden.

2.3 Bestimmungsgemäße Verwen- dung

Das Blasgerät ermöglicht eine Beseitigung von Laub, Gras, Papier und Ähnlichem, z. B. in Gar- tenanlagen, Sportstadien, Parkplätzen oder Ein-

fahrten. Es ist auch geeignet zum Freiblasen von Pirschpfaden im Forst.

Keine gesundheitsgefährdende Materialien bla- sen.

Der Einsatz des Geräts für andere Zwecke ist nicht zulässig und kann zu Unfällen oder Schä- den am Gerät führen. Keine Änderungen am Produkt vornehmen – auch dies kann zu Unfällen oder Schäden am Gerät führen.

2.4 Bekleidung und Ausrüstung

Vorschriftsmäßige Bekleidung und Ausrüstung tragen



Die Kleidung muss zweckmäßig sein und darf nicht behindern. Eng anlie- gende Kleidung, Kombianzug, keinen Arbeitsmantel.



Keine Kleidung mit losen Kordeln, Schnüren und Bändern, keinen Schal, keine Krawatte, keinen Schmuck tragen, die in die Luftan- saugöffnung seitlich und unten an der Maschine gelangen können. Lange Haare so zusammenbinden und so sichern, dass sie sich oberhalb der Schultern befinden und nicht in die Maschine hineingezogen werden können.

Feste Schuhe mit griffiger, rutschfester Sohle tra- gen.



WARNUNG



Um die Gefahr von Augenverletzun- gen zu reduzieren enganliegende Schutzbrille nach Norm EN 166 tra- gen. Auf richtigen Sitz der Schutz- brille achten.

"Persönlichen" Schallschutz tragen – z. B. Gehörschutzkapseln.

STIHL bietet ein umfangreiches Programm an persönlicher Schutzausstattung an.

2.5 Gerät transportieren

Immer den Motor abstellen.

Beim Transport in Fahrzeugen:

- Gerät gegen Umkippen, Beschädigung und Auslaufen von Kraftstoff sichern

2.6 Tanken



Benzin ist extrem leicht entzündlich – von offenem Feuer Abstand halten – keinen Kraftstoff verschütten – nicht rauchen.

Vor dem Tanken **Motor abstellen**.

Nicht tanken, solange der Motor noch heiß ist – Kraftstoff kann überlaufen – **Brandgefahr!**

Gerät vor dem Betanken vom Rücken absetzen. Nur betanken, wenn es auf dem Boden steht.

Tankverschluss vorsichtig öffnen, damit bestehender Überdruck sich langsam abbauen kann und kein Kraftstoff herausspritzt.

Tanken nur an gut belüfteten Orten. Wurde Kraftstoff verschüttet, Gerät sofort säubern – keinen Kraftstoff an die Kleidung kommen lassen, sonst sofort wechseln.



Auf Undichtigkeiten achten! Wenn Kraftstoff ausläuft, Motor nicht starten – **Lebensgefahr durch Verbrennungen!**

Schraub-Tankverschluss



Nach dem Tanken Schraub-Tankverschluss so fest wie möglich anziehen.

Dadurch wird das Risiko verringert, dass sich der Tankverschluss durch die Vibration des Motors löst und Kraftstoff austritt.

2.7 Vor dem Starten

Gerät auf betriebssicherem Zustand überprüfen – entsprechende Kapitel in der Gebrauchsanleitung beachten:

- Kraftstoffsystem auf Dichtheit prüfen, besonders die sichtbaren Teile wie z. B. Tankverschluss, Schlauchverbindungen, Kraftstoffhandpumpe (nur bei Motorgeräten mit Kraftstoffhandpumpe). Bei Undichtigkeiten oder Beschädigung Motor nicht starten – **Brandgefahr!** Gerät vor Inbetriebnahme durch Fachhändler instand setzen lassen
- Gashebel muss leichtgängig sein und von selbst in die Leerlaufstellung zurückfedern
- Stellhebel muss sich leicht auf **STOP** bzw. **0** betätigen lassen
- Blasanlage muss vorschriftsmäßig montiert sein
- Handgriffe müssen sauber und trocken, frei von Öl und Schmutz sein – wichtig zur sicheren Führung des Motorgerätes
- Festsitz des Zündleitungssteckers prüfen – bei lose sitzendem Stecker können Funken entstehen, die austretendes Kraftstoff-Luftgemisch entzünden können – **Brandgefahr!**
- Keine Änderung an den Bedienungs- und Sicherheitseinrichtungen vornehmen
- Zustand des Gebläsegehäuses prüfen

- Zustand der Traggurte und des Traggestells prüfen – beschädigte oder verschlissene Traggurte ersetzen

Verschleiß am Gebläsegehäuse (Anrisse, Ausbrüche) kann zur Verletzungsgefahr durch austretende Fremdkörper führen. Bei Beschädigungen am Gebläsegehäuse Fachhändler aufsuchen – STIHL empfiehlt den STIHL Fachhändler

Das Gerät darf nur in betriebssicherem Zustand betrieben werden – **Unfallgefahr!**

Für den Notfall: Schnelles Öffnen des Verschlusses am Hüftgurt, Lockern der Schultergurte und Absetzen des Gerätes vom Rücken üben.

2.8 Motor starten

Mindestens 3 Meter vom Ort des Tankens entfernt und nicht im geschlossenen Raum.

Das Gerät wird nur von einer Person bedient – keine weiteren Personen im Arbeitsbereich dulden – auch nicht beim Starten.

Motor nicht aus der Hand anwerfen – Starten wie in der Gebrauchsanleitung beschrieben.

Nur auf ebenem Untergrund, auf festen und sicheren Stand achten, Gerät sicher festhalten.

Nach dem Anspringen des Motors können durch den anschwellenden Luftstrom Gegenstände (z. B. Steine) hochgeschleudert werden.

2.9 Während der Arbeit

Bei drohender Gefahr bzw. im Notfall sofort Motor abstellen – Stellhebel auf **STOP** bzw. **0** stellen.



Im Umkreis von 15 m darf sich keine weitere Person aufhalten – durch weggeschleuderte Gegenstände **Verletzungsgefahr!**

Diesen Abstand auch zu Sachen (Fahrzeugen, Fensterscheiben) einhalten – **Gefahr der Sachbeschädigung!**



Niemals in die Richtung von Personen oder Tieren blasen – das Gerät kann kleine Gegenstände mit großer Geschwindigkeit hochschleudern – **Verletzungsgefahr!**

Beim Blasen (im freien Gelände und in Gärten) auf Kleintiere achten, um diese nicht zu gefährden.

Gerät niemals unbeaufsichtigt laufen lassen.

Vorsicht bei Glätte, Nässe, Schnee, Eis, an Abhängen, auf unebenem Gelände – **Rutschgefahr!**

Auf Hindernisse achten: Unrat, Baumstümpfe, Wurzeln, Gräben – **Stolpergefahr!**

Nicht auf einer Leiter, nicht auf instabilen Standorten arbeiten.

Bei angelegtem Gehörschutz ist erhöhte Aufmerksamkeit und Umsicht erforderlich – das Wahrnehmen von warnenden Geräuschen (Schreie, Signaltöne u. a.) ist eingeschränkt.

Ruhig und überlegt arbeiten – nur bei guten Licht- und Sichtverhältnissen. Umsichtig arbeiten, andere nicht gefährden.

Rechtzeitig Arbeitspausen einlegen, um Müdigkeit und Erschöpfung vorzubeugen – **Unfallgefahr!**



Das Motorgerät erzeugt **giftige Abgase**, sobald der Motor läuft. Diese Gase können geruchlos und unsichtbar sein und unverbrannte Kohlenwasserstoffe und Benzol enthalten. Niemals in geschlossenen oder schlecht belüfteten Räumen mit dem Gerät arbeiten – auch nicht mit Katalysator-Maschinen.

Bei der Arbeit in Gräben, Senken oder unter beengten Verhältnissen stets für ausreichenden Luftaustausch sorgen – **Lebensgefahr durch Vergiftung!**

Bei Übelkeit, Kopfschmerzen, Sehstörungen (z. B. kleiner werdendes Blickfeld), Hörstörungen, Schwindel, nachlassender Konzentrationsfähigkeit, Arbeit sofort einstellen – diese Symptome können unter anderem durch zu hohe Abgaskonzentrationen verursacht werden – **Unfallgefahr!**

Nicht rauchen bei der Benutzung und in der näheren Umgebung des Gerätes – **Brandgefahr!** Aus dem Kraftstoffsystem können entzündliche Benzindämpfe entweichen.

Bei Staubentwicklung immer Staubschutzmaske tragen.

Motorgerät lärm- und abgasarm betreiben – Motor nicht unnötig laufen lassen, Gasgeben nur beim Arbeiten.

Gerät nach der Arbeit auf ebenen, nicht brennbaren Untergrund abstellen. Nicht in der Nähe von leicht entflammaren Materialien (z. B. Holzspäne, Baumrinde, trockenes Gras, Kraftstoff) abstellen – **Brandgefahr!**

Falls das Gerät nicht bestimmungsgemäßer Beanspruchung (z. B. Gewalteinwirkung durch Schlag oder Sturz) ausgesetzt wurde, unbedingt vor weiterem Betrieb auf betriebssicheren Zustand prüfen – siehe auch "Vor dem Starten". Insbesondere die Dichtheit des Kraftstoff-Systems und die Funktionstüchtigkeit der Sicherheitseinrichtungen prüfen. Nicht betriebssicheres Gerät auf keinen Fall weiter benutzen. Im Zweifelsfall Fachhändler aufsuchen.

2.10 Blasgerät anwenden

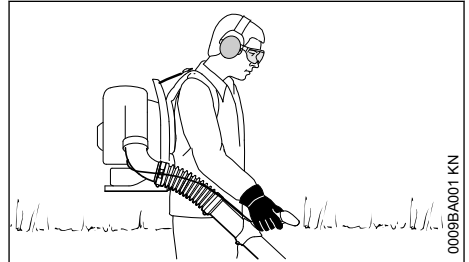

Das Gerät wird auf dem Rücken getragen. Die rechte Hand führt das Blasrohr am Bedienungsgriff.

Nur langsam vorwärts schreitend arbeiten – Austrittsbereich des Blasrohres stets beobachten – nicht rückwärts gehen – **Stolpergefahr!**

Motor abschalten, bevor das Gerät vom Rücken abgesetzt wird.

2.11 Arbeitstechnik

Zur Minimierung der Blaszeit Rechen und Besen benutzen, um Schmutzteilchen vor dem Blasen zu lockern.

- Bei Bedarf frei zu blasende Oberfläche befeuchten, um starke Staubentwicklung zu vermeiden
- Schmutzteilchen nicht auf Menschen, besonders Kinder, Haustiere, in Richtung offener Fenster oder frisch gewaschener Kraftfahrzeuge blasen. Schmutzteilchen vorsichtig weg blasen
- Zusammengeblasenen Schmutz in Mülleimern entfernen, nicht auf Nachbargrundstücke blasen
- Motorgeräte nur zu vernünftigen Zeiten betreiben - nicht früh am Morgen, spät in der Nacht oder während der Mittagsruhe, wenn Leute gestört werden könnten. An örtlich vorgegebene Zeiten halten

- Blasergeräte mit der zur Erfüllung der Arbeitsaufgabe niedrigst möglichen Motordrehzahl betreiben
- Ausrüstung vor dem Betrieb prüfen, besonders den Schalldämpfer, Luftansaugöffnungen und Luftfilter

2.12 Vibrationen

Längere Benutzungsdauer des Motorgerätes kann zu vibrationsbedingten Durchblutungsstörungen der Hände führen ("Weißfingerkrankheit").

Eine allgemein gültige Dauer für die Benutzung kann nicht festgelegt werden, weil diese von mehreren Einflussfaktoren abhängt.

Die Benutzungsdauer wird verlängert durch:

- warme Hände
- Pausen

Die Benutzungsdauer wird verkürzt durch:

- besondere persönliche Veranlagung zu schlechter Durchblutung (Merkmal: häufig kalte Finger, Kribbeln)
- niedrige Außentemperaturen
- Größe der Greifkräfte (festes Zugreifen behindert die Durchblutung)

Bei regelmäßiger, langandauernder Benutzung des Motorgerätes und bei wiederholtem Auftreten entsprechender Anzeichen (z. B. Fingerkribbeln) wird eine medizinische Untersuchung empfohlen.

2.13 Wartung und Reparaturen

Motorgerät regelmäßig warten. Nur Wartungsarbeiten und Reparaturen ausführen, die in der Gebrauchsanleitung beschrieben sind. Alle anderen Arbeiten von einem Fachhändler ausführen lassen.

STIHL empfiehlt Wartungsarbeiten und Reparaturen nur beim STIHL Fachhändler durchführen zu lassen. STIHL Fachhändlern werden regelmäßig Schulungen angeboten und technische Informationen zur Verfügung gestellt.

Nur hochwertige Ersatzteile verwenden. Ansonsten kann die Gefahr von Unfällen oder Schäden am Gerät bestehen. Bei Fragen dazu an einen Fachhändler wenden.

STIHL empfiehlt STIHL Original Ersatzteile zu verwenden. Diese sind in ihren Eigenschaften optimal auf das Gerät und die Anforderungen des Benutzers abgestimmt.

Zur Reparatur, Wartung und Reinigung immer **Motor abstellen –Verletzungsgefahr!** – Ausnahme: Vergaser- und Leerlaufeinstellung.

Motor bei abgezogenem Zündleistungsstecker oder bei ausgeschraubter Zündkerze nicht mit der Anwerfvorrichtung in Bewegung setzen – **Brandgefahr** durch Zündfunken außerhalb des Zylinders!

Motorgerät nicht in der Nähe von offenem Feuer warten und aufbewahren.

Tankverschluss regelmäßig auf Dichtheit prüfen.

Nur einwandfreie, von STIHL freigegebene Zündkerze – siehe "Technische Daten" – verwenden.

Zündkabel prüfen (einwandfreie Isolation, fester Anschluss).

Schalldämpfer auf einwandfreien Zustand prüfen.

Nicht mit defektem oder ohne Schalldämpfer arbeiten – **Brandgefahr!** – **Gehörschäden!**

Heißen Schalldämpfer nicht berühren – **Verbrennungsgefahr!**

Der Zustand der Antivibrationselemente beeinflusst das Vibrationsverhalten – Antivibrationselemente regelmäßig kontrollieren.

Motor abstellen zum Beseitigen von Störungen.

3 Gerät komplettieren

3.1 Schlauchschellen und Faltschlauch montieren

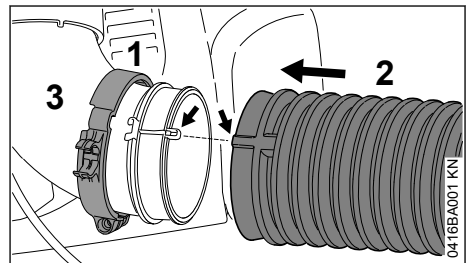

- ▶ Schlauchschelle (1) (mit Haltenut für Gaszug) mit Positionsmarkierungen nach links weisend auf den Krümmer (3) schieben
- ▶ Faltschlauch (2) über den Krümmer (3) schieben

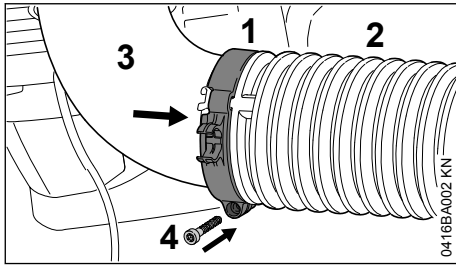

- ▶ Schlauchschelle (1) auf den Faltschlauch (2) schieben
- ▶ Positionsmarkierungen von Schlauchschelle (1) und Krümmer (3) zur Deckung bringen – Schraubauge zeigt nach unten
- ▶ Schlauchschelle (1) mit Schraube (4) befestigen

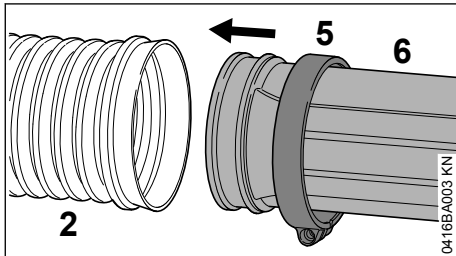

- ▶ Schlauchschelle (5) (ohne Haltenut für Gaszug) mit Positionsmarkierungen nach rechts weisend auf das Blasrohr (6) schieben
- ▶ Blasrohr (6) in Faltschlauch (2) schieben

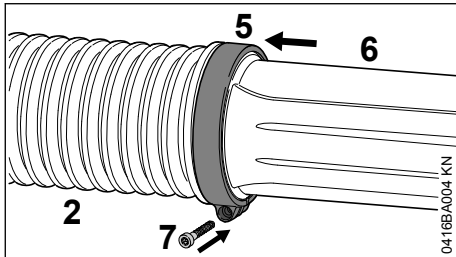

- ▶ Schlauchschelle (5) auf den Faltschlauch (2) schieben
- ▶ Schlauchschelle (5) und Blasrohr (6) ausrichten – wie im Bild
- ▶ Schlauchschelle (5) mit Schraube (7) befestigen

3.2 Bedienunggriff montieren

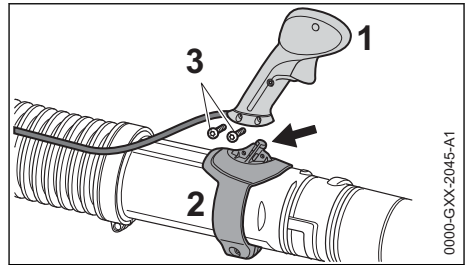

- ▶ Bedienunggriff (1) auf die Aufnahme (2) stecken
- ▶ Schrauben (3) eindrehen und anziehen

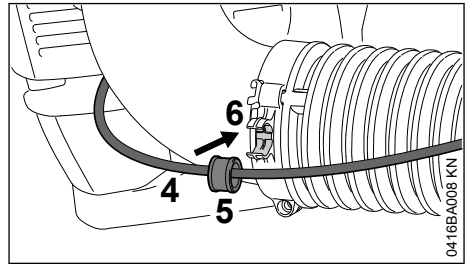

- ▶ Gaszug (4) mit Hülse (5) in Schlauchschelle (6) einrasten

3.3 Bedienunggriff einstellen

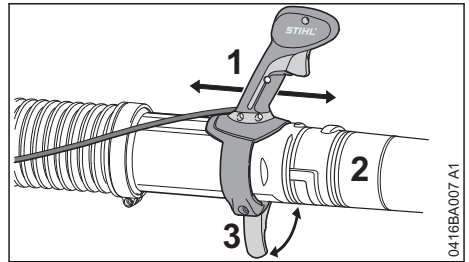

- ▶ Spannhebel (3) öffnen
- ▶ Bedienunggriff (1) in Längsrichtung auf dem Blasrohr (2) verschieben und auf Armlänge einstellen
- ▶ Spannhebel (3) schließen

3.4 Düse anbauen (BR 700)

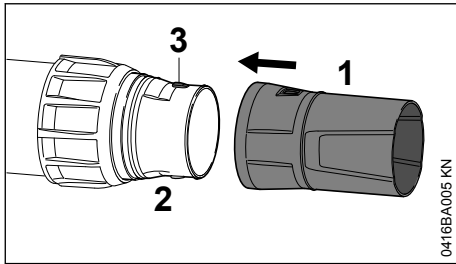

- ▶ Düse (1) auf Blasrohr (2) schieben und in Zapfen (3) einrasten

3.4.1 Düse abbauen (BR 700)

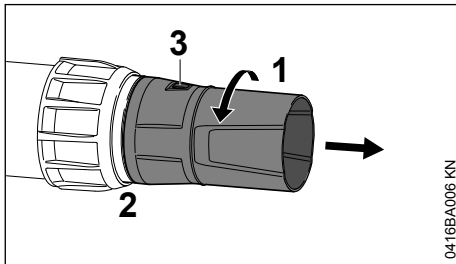

- ▶ Düse (1) in Pfeilrichtung drehen, bis Zapfen (3) verdeckt sind
- ▶ Düse (1) vom Blasrohr (2) abziehen

3.5 Düse anbauen (BR 700 X)

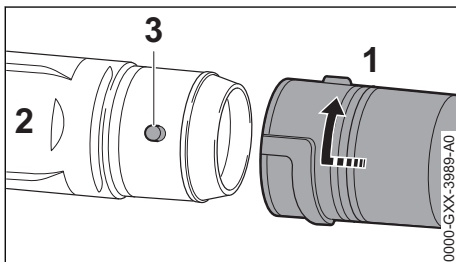

- ▶ Düse (1) auf Blasrohr (2) schieben und in Zapfen (3) einrasten
- ▶ Düse (1) in Pfeilrichtung bis zum Anschlag drehen

3.5.1 Düse abbauen (BR 700 X)

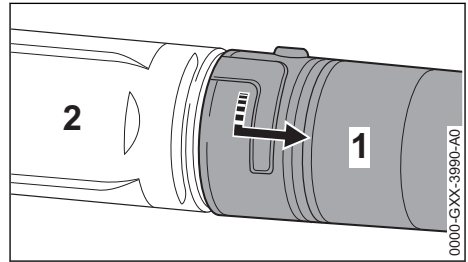

- ▶ Düse (1) in Pfeilrichtung bis zum Anschlag drehen
- ▶ Düse (1) vom Blasrohr (2) abziehen

3.6 Blasrohr verstellen (BR 700)

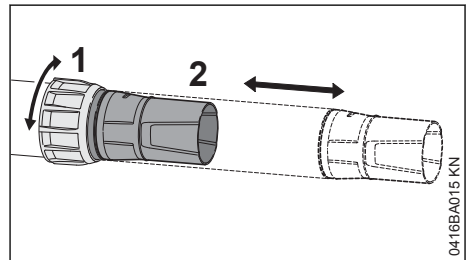

- ▶ Überwurfmutter (1) aufdrehen
- ▶ Blasrohr (2) auf gewünschte Länge ausziehen
- ▶ Überwurfmutter (1) zudrehen

3.7 Verschleißmarkierung an der Düse

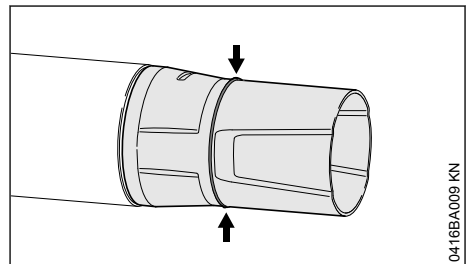

Während der Arbeit wird der vordere Teil der Düse durch schleifenden Kontakt mit dem Boden abgenutzt. Die Düse ist ein Verschleißteil und muss beim Erreichen der Verschleißmarkierung ersetzt werden.

3.8 Transporthilfe

Zur Aufbewahrung und zum Transport:

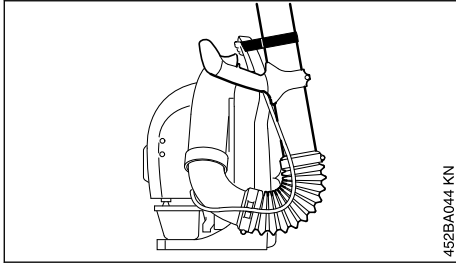

452BA044 KN

- ▶ Blasrohr mit Klettband an Grifföffnung der Rückenplatte befestigen

4 Gaszug einstellen

Nach der Montage des Gerätes oder nach längerer Betriebszeit kann eine Korrektur der Gaszug-einstellung notwendig sein.

Gaszug nur bei komplett montiertem Gerät einstellen.

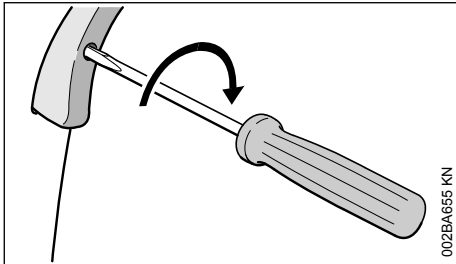

002BA655 KN

- ▶ Gashebel in Vollgasstellung bringen
- ▶ Schraube im Gashebel bis zum ersten Widerstand in Pfeilrichtung drehen. Dann nochmals eine halbe Umdrehung weiter eindrehen

5 Traggurt anlegen

5.1 Traggurt einstellen

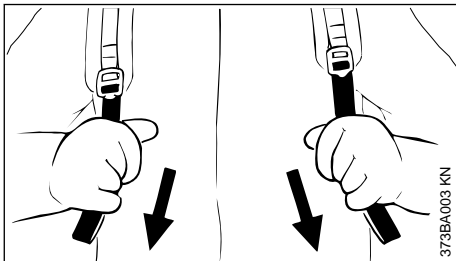

373BA003 KN

- ▶ Gurte herunterziehen, die Traggurte werden gestrafft

5.2 Traggurt lösen

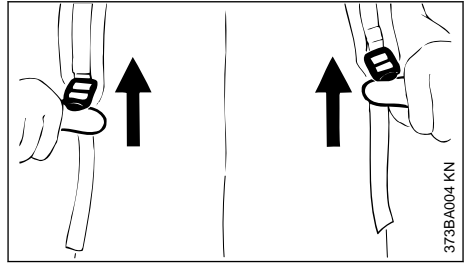

373BA004 KN

- ▶ Klemmschieber anheben
- ▶ Traggurt so einstellen, dass die Rückenplatte fest und sicher am Rücken der Bedienungs-person anliegt

6 Kraftstoff

Der Motor muss mit einem Kraftstoffgemisch aus Benzin und Motoröl betrieben werden.

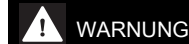

WARNUNG

Direkten Hautkontakt mit Kraftstoff und Einatmen von Kraftstoffdämpfen vermeiden.

6.1 STIHL MotoMix

STIHL empfiehlt die Verwendung von STIHL MotoMix. Dieser fertig gemischte Kraftstoff ist benzolfrei, bleifrei, zeichnet sich durch eine hohe Oktanzahl aus und bietet immer das richtige Mischungsverhältnis.

STIHL MotoMix ist für höchste Motorlebensdauer mit STIHL Zweitaktmotoröl HP Ultra gemischt.

MotoMix ist nicht in allen Märkten verfügbar.

6.2 Kraftstoff mischen

HINWEIS

Ungeeignete Betriebsstoffe oder von der Vorschrift abweichendes Mischungsverhältnis können zu ernststen Schäden am Triebwerk führen. Benzin oder Motoröl minderer Qualität können Motor, Dichtringe, Leitungen und Kraftstofftank beschädigen.

6.2.1 Benzin

Nur **Markenbenzin** mit einer Oktanzahl von mindestens 90 ROZ verwenden – bleifrei oder verbleit.

Benzin mit einem Alkoholanteil über 10% kann bei Motoren mit manuell verstellbaren Vergasern

Laufstörungen verursachen und soll daher zum Betrieb dieser Motoren nicht verwendet werden.

Motoren mit M-Tronic liefern mit einem Benzin mit bis zu 27% Alkoholanteil (E27) volle Leistung.

6.2.2 Motoröl

Falls Kraftstoff selbst gemischt wird, darf nur ein STIHL Zweitakt-Motoröl oder ein anderes Hochleistungs-Motoröl der Klassen JASO FB, JASO FC, JASO FD, ISO-L-EGB, ISO-L-EGC oder ISO-L-EGD verwendet werden.

STIHL schreibt das Zweitakt-Motoröl STIHL HP Ultra oder ein gleichwertiges Hochleistungs-Motoröl vor, um die Emissionsgrenzwerte über die Maschinenlebensdauer gewährleisten zu können.

6.2.3 Mischungsverhältnis

bei STIHL Zweitakt-Motoröl 1:50; 1:50 = 1 Teil Öl + 50 Teile Benzin

6.2.4 Beispiele

| Benzinmenge Liter | STIHL Zweitaktöl 1:50 Liter | (ml) |
|----------------------|--------------------------------|-------|
| 1 | 0,02 | (20) |
| 5 | 0,10 | (100) |
| 10 | 0,20 | (200) |
| 15 | 0,30 | (300) |
| 20 | 0,40 | (400) |
| 25 | 0,50 | (500) |

- ▶ in einen für Kraftstoff zugelassenen Kanister zuerst Motoröl, dann Benzin einfüllen und gründlich mischen

6.3 Kraftstoffgemisch aufbewahren

Nur in für Kraftstoff zugelassenen Behältern an einem sicheren, trockenen und kühlen Ort lagern, vor Licht und Sonne schützen.

Kraftstoffgemisch altert – nur den Bedarf für einige Wochen mischen. Kraftstoffgemisch nicht länger als 30 Tage lagern. Unter Einwirkung von Licht, Sonne, niedrigen oder hohen Temperaturen kann das Kraftstoffgemisch schneller unbrauchbar werden.

STIHL MotoMix kann jedoch bis zu 5 Jahren problemlos gelagert werden.

- ▶ Kanister mit dem Kraftstoffgemisch vor dem Auftanken kräftig schütteln

! WARNUNG

Im Kanister kann sich Druck aufbauen – vorsichtig öffnen.

- ▶ Kraftstofftank und Kanister von Zeit zu Zeit gründlich reinigen

Restkraftstoff und die zur Reinigung benutzte Flüssigkeit vorschriften- und umweltgerecht entsorgen!

7 Kraftstoff einfüllen



7.1 Gerät vorbereiten

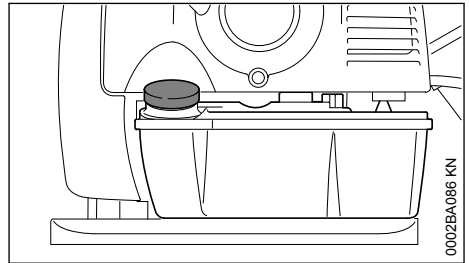

- ▶ Tankverschluss und Umgebung vor dem Auftanken reinigen, damit kein Schmutz in den Tank fällt
- ▶ Gerät so positionieren, dass der Tankverschluss nach oben weist

7.2 Schraub-Tankverschluss öffnen

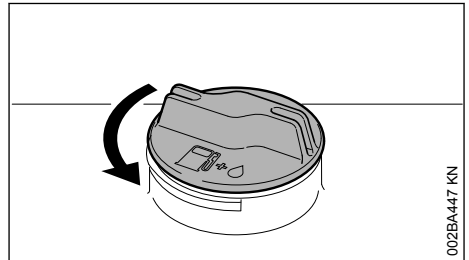

- ▶ Verschluss gegen den Uhrzeigersinn drehen bis er von der Tanköffnung abgenommen werden kann
- ▶ Tankverschluss abnehmen

7.3 Kraftstoff einfüllen

Beim Auftanken keinen Kraftstoff verschütten und den Tank nicht randvoll füllen. STIHL empfiehlt das STIHL Einfüllsystem (Sonderzubehör).

7.4 Schraub-Tankverschluss schließen

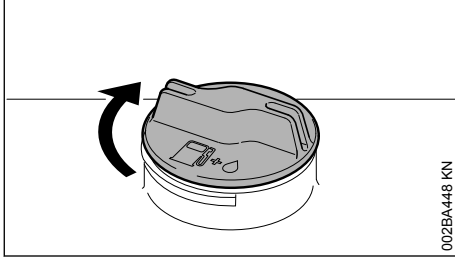

002BA448 KN

- ▶ Verschluss ansetzen
- ▶ Verschluss bis zum Anschlag im Uhrzeigersinn drehen und so fest wie möglich von Hand anziehen

8 Zur Information vor dem Starten

8.1 Stellungen des Stellhebels

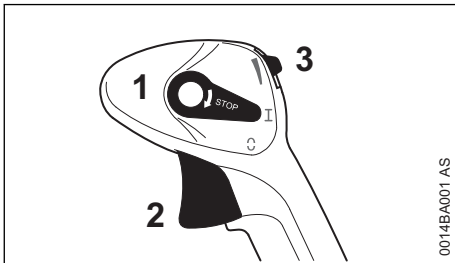

0014BA001 AS

- 1 Stellhebel
- 2 Gashebel
- 3 Starttaster (nur BR 450 C)

Motor Stopp 0 – Zündanlage wird unterbrochen, Motor stoppt. Der Stellhebel rastet in dieser Position nicht ein, sondern federt zurück.

Betriebsstellung I – Motor läuft oder kann gestartet werden. Stufenlose Betätigung des Gashebels möglich.

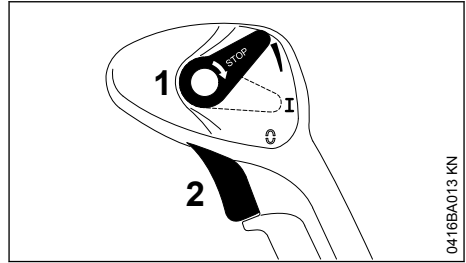

0416BA013 KN

Stufenloses Feststellgas – Gashebel kann stufenlos festgestellt werden: Stellhebel (1) nach oben schieben, bis die gewünschte Drehzahl erreicht ist. Zum Lösen Stellhebel wieder auf Betriebsstellung I stellen

9 Motor starten / abstellen

9.1 Motor starten

- ▶ Sicherheitsvorschriften beachten

HINWEIS

Gerät nur auf sauberem und staubfreiem Untergrund starten, so dass kein Staub vom Gerät angesaugt wird.

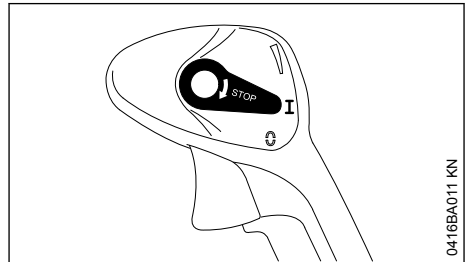

0416BA011 KN

- ▶ Stellhebel muss auf I stehen

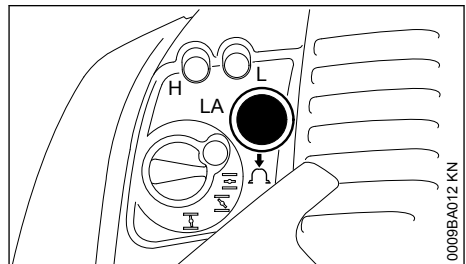

0009BA012 KN

- ▶ Balg der Kraftstoffhandpumpe mindestens 8 mal drücken – auch wenn der Balg mit Kraftstoff gefüllt ist

9.1.1 Kalter Motor (Kaltstart)

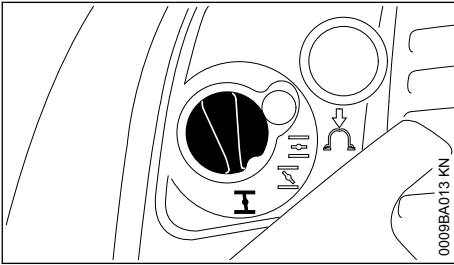

- ▶ Drehknopf der Startklappe hineindrücken und auf **I** drehen

9.1.2 Warmer Motor (Warmstart)

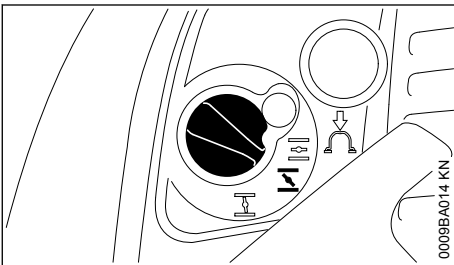

- ▶ Drehknopf der Startklappe hineindrücken und auf **II** drehen

Diese Einstellung gilt auch, wenn der Motor schon gelaufen, aber noch kalt ist.

9.1.3 Anwerfen

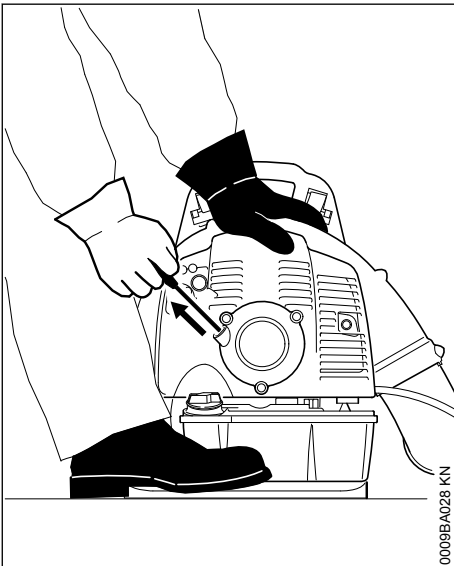

- ▶ Gerät sicher auf den Boden stellen – darauf achten, dass sich im Bereich der Austrittsöffnung keine weitere Person befindet
- ▶ sicheren Stand einnehmen: Gerät mit der linken Hand am Gehäuse festhalten und mit einem Fuß gegen Verrutschen sichern
- ▶ Anwerfgriff mit der rechten Hand langsam bis zum ersten spürbaren Anschlag herausziehen – und dann schnell und kräftig durchziehen – Seil nicht bis zum Ende herausziehen – **Bruchgefahr!**
- ▶ Anwerfgriff nicht zurückschnellen lassen – entgegen der Ausziehrichtung zurückführen, damit sich das Anwerfseil richtig aufwickelt
- ▶ anwerfen bis der Motor läuft

9.1.4 Motor elektrisch starten (BR 450 C)

Das Gerät ist zum komfortablen und bequemen Starten mit dem STIHL Elektrostart ausgestattet.

Der STIHL Elektrostart besteht im wesentlichen aus folgenden Bauteilen:

- aufladbare Batterie (Akkumulator), im Steuergerät integriert
- Anwerfvorrichtung mit Startermotor und Startergetriebe
- Starttaster

Der Akkumulator stellt dem Startermotor die zum Starten benötigte Energie zur Verfügung.

Die wiederholte Verwendung des STIHL Elektrostarts kann die Energie im Akkumulator aufbrauchen und das Gerät kann nicht mehr gestartet werden.

Das Gerät muss dann von Hand gestartet werden.

Der Akkumulator wird im Betrieb des Gerätes aufgeladen – das Gerät mindestens 10 Minuten betreiben um stets startbereit zu sein.

Der Akkumulator kann nicht gewechselt werden – Akkumulator ist im Steuergerät integriert.

Wird das Gerät bei Temperaturen $< 0\text{ }^{\circ}\text{C}$ gelagert, kann es soweit abkühlen, dass das Gerät zum Schutz des Akkumulators nicht gestartet werden kann.

Das Gerät muss dann von Hand angeworfen werden.

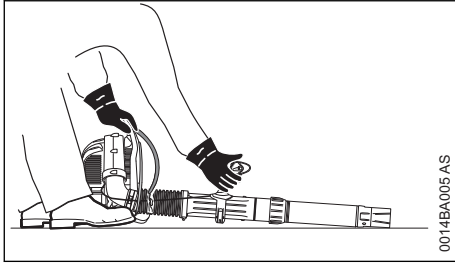

0014BA005 AS

- ▶ Gerät sicher auf den Boden stellen – darauf achten, dass sich im Bereich der Austrittsöffnung keine weiteren Personen oder lose Gegenstände befinden
- ▶ sicheren Stand einnehmen: Gerät mit der linken Hand am Traggriff festhalten und mit der rechten Hand Bedienungsgriff umfassen

Alternativ:



0014BA004 AS

- ▶ Gerät auf den Rücken aufsetzen – darauf achten, dass sich im Bereich der Austrittsöffnung keine weitere Personen oder lose Gegenstände befinden

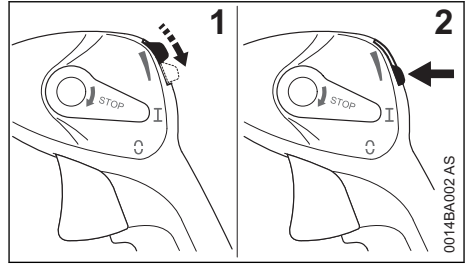

0014BA002 AS

- ▶ Starttaster herunterschieben
- ▶ Starttaster drücken

9.2 Sobald der Motor läuft

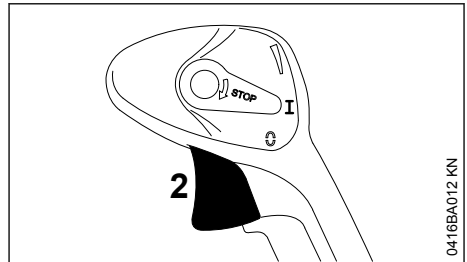

0416BA012 KN

- ▶ Gashebel (2) betätigen

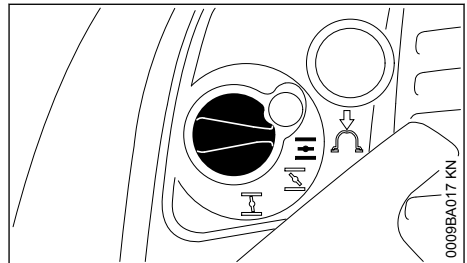

0009BA017 KN

- ▶ Drehknopf der Startklappe springt bei Betätigung des Gashebels automatisch auf Betriebsstellung

9.2.1 Bei sehr niedriger Temperatur

- ▶ wenig Gas geben – Motor kurze Zeit warmlaufen lassen

9.3 Motor abstellen

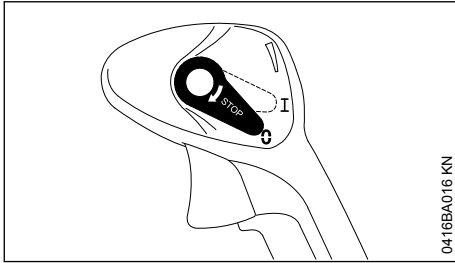

- ▶ Stellhebel (1) auf 0 schieben – Motor stoppt – Stellhebel federt nach Betätigung zurück

9.4 Weitere Hinweise zum Starten

Der Elektrostart funktioniert nicht

- ▶ Temperatur unter 0°C, der Elektrostart ist deaktiviert – Gerät von Hand starten
- ▶ Der Akkumulator des Elektrostarts ist leer – Gerät von Hand starten und mindestens 10 Minuten betreiben um den Akkumulator vollständig aufzuladen.

Der Motor geht in der Stellung für Kaltstart **I** oder beim Beschleunigen aus

- ▶ Drehknopf der Startklappe auf **II** drehen – weiter anwerfen bis der Motor läuft

Der Motor startet nicht in der Stellung für Warmstart **III**

- ▶ Drehknopf der Startklappe auf **II** drehen – weiter anwerfen bis der Motor läuft

Der Motor springt nicht an

- ▶ prüfen, ob alle Bedienelemente richtig eingestellt sind
- ▶ prüfen, ob Kraftstoff im Tank ist, ggf. auffüllen
- ▶ prüfen, ob Zündkerzenstecker fest aufgesteckt ist
- ▶ Startvorgang wiederholen

Der Tank wurde restlos leergefahren

- ▶ nach dem Betanken den Balg der Kraftstoffhandpumpe mindestens 8 mal drücken – auch wenn der Balg mit Kraftstoff gefüllt ist
- ▶ Drehknopf der Startklappe abhängig von der Motortemperatur einstellen
- ▶ Motor erneut starten

10 Betriebshinweise

10.1 Während der Arbeit

Nach längerem Vollastbetrieb den Motor noch kurze Zeit im Leerlauf laufen lassen, bis die größere Wärme durch den Kühlluftstrom abgeführt

ist, damit die Bauteile am Triebwerk (Zündanlage, Vergaser) nicht durch einen Wärmestau extrem belastet werden.

10.2 Nach der Arbeit

Bei kurzzeitigem Stillsetzen: Motor abkühlen lassen. Gerät an einem trockenen Ort, nicht in der Nähe von Zündquellen, bis zum nächsten Einsatz aufbewahren. Bei längerer Stilllegung – siehe "Gerät aufbewahren".

11 Luftfilter ersetzen

Verschmutzte Luftfilter vermindern die Motorleistung, erhöhen den Kraftstoffverbrauch und erschweren das Anwerfen.

11.1 Wenn die Motorleistung spürbar nachlässt

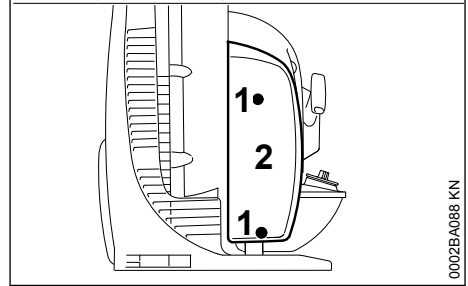
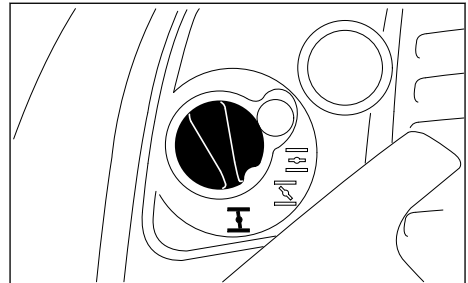

- ▶ Drehknopf der Startklappe auf **I** drehen
- ▶ Schrauben (1) lösen
- ▶ Filterdeckel (2) abnehmen

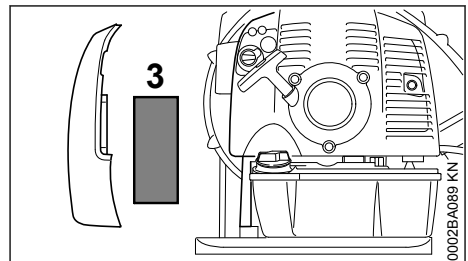

- ▶ Filter (3) abnehmen
- ▶ verschmutzten oder beschädigten Filter ersetzen
- ▶ neuen Filter in das Filtergehäuse einsetzen
- ▶ Filterdeckel aufsetzen
- ▶ Schrauben eindrehen und festziehen

12 Vergaser einstellen

12.1 Basisinformationen

Der Vergaser ist ab Werk mit der Standardeinstellung versehen.

Die Vergasereinstellung ist so abgestimmt, dass dem Motor in allen Betriebszuständen ein optimales Kraftstoff-Luft-Gemisch zugeführt wird.

12.2 Gerät vorbereiten

- ▶ Motor abstellen
- ▶ Luftfilter prüfen – falls erforderlich reinigen oder ersetzen
- ▶ Einstellung des Gaszuges prüfen – bei Bedarf einstellen – siehe "Gaszug einstellen"
- ▶ Funkenschutzgitter (nur länderabhängig vorhanden) im Schalldämpfer prüfen – falls erforderlich reinigen oder ersetzen

12.3 Standardeinstellung

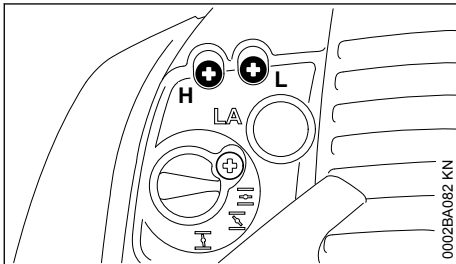

- ▶ Hauptstellschraube (H) gegen den Uhrzeigersinn bis zum Anschlag drehen – max. 3/4 Drehung
- ▶ Leerlaufstellschraube (L) im Uhrzeigersinn bis zum Anschlag drehen – dann gegen den Uhrzeigersinn 3/4 Umdrehung drehen

12.4 Leerlauf einstellen

- ▶ Standardeinstellung vornehmen
- ▶ Motor starten und warmlaufen lassen

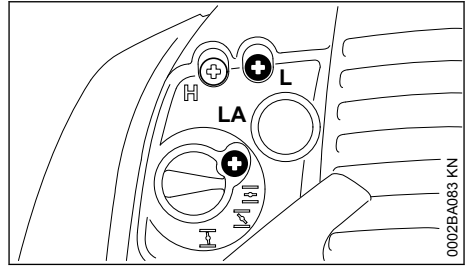

12.4.1 Motor bleibt im Leerlauf stehen

- ▶ Leerlaufanschlagschraube (LA) langsam im Uhrzeigersinn drehen, bis der Motor gleichmäßig läuft

12.4.2 Drehzahl im Leerlauf unregelmäßig; Motor geht trotz Korrektur der LA-Einstellung aus, schlechte Beschleunigung

Die Leerlaufeinstellung ist zu mager.

- ▶ Leerlaufstellschraube (L) gegen den Uhrzeigersinn drehen, bis der Motor regelmäßig läuft und gut beschleunigt – max. bis zum Anschlag

12.4.3 Drehzahl im Leerlauf unregelmäßig

Die Leerlaufeinstellung ist zu fett.

- ▶ Leerlaufstellschraube (L) im Uhrzeigersinn drehen, bis der Motor regelmäßig läuft und noch gut beschleunigt – max. bis zum Anschlag

Nach jeder Korrektur an der Leerlaufstellschraube (L) ist meistens auch eine Veränderung der Leerlaufanschlagschraube (LA) nötig.

12.5 Korrektur der Vergasereinstellung bei Einsätzen in großer Höhe

Läuft der Motor nicht zufriedenstellend, kann eine geringfügige Korrektur notwendig sein:

- ▶ Standardeinstellung vornehmen
- ▶ Motor warmlaufen lassen
- ▶ Hauptstellschraube (H) geringfügig im Uhrzeigersinn (magerer) drehen – max. bis zum Anschlag

HINWEIS

Nach der Rückkehr aus großer Höhe die Vergasereinstellung wieder auf Standardeinstellung zurücksetzen.

Bei zu magerer Einstellung besteht Gefahr von Triebwerkschäden durch Schmierstoffmangel und Überhitzung.

13 Zündkerze

- ▶ bei ungenügender Motorleistung, schlechtem Starten oder Leerlaufstörungen zuerst die Zündkerze prüfen
- ▶ nach ca. 100 Betriebsstunden die Zündkerze ersetzen – bei stark abgebrannten Elektroden auch schon früher – nur von STIHL freigegebene, entstörte Zündkerzen verwenden – siehe "Technische Daten"

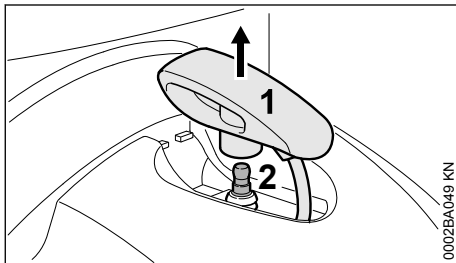
13.1 Zündkerze ausbauen

- ▶ Zündkerzenstecker (1) senkrecht nach oben abziehen
- ▶ Zündkerze (2) herausdrehen

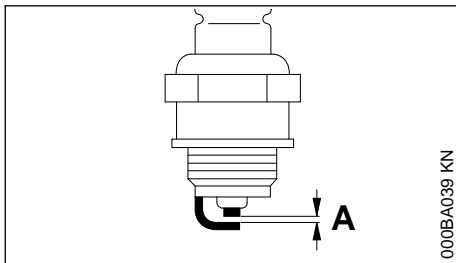
13.2 Zündkerze prüfen

- ▶ verschmutzte Zündkerze reinigen
- ▶ Elektrodenabstand (A) prüfen und falls notwendig nachstellen, Wert für Abstand – siehe "Technische Daten"
- ▶ Ursachen für die Verschmutzung der Zündkerze beseitigen

Mögliche Ursachen sind:

- zu viel Motoröl im Kraftstoff
- verschmutzter Luftfilter
- ungünstige Betriebsbedingungen

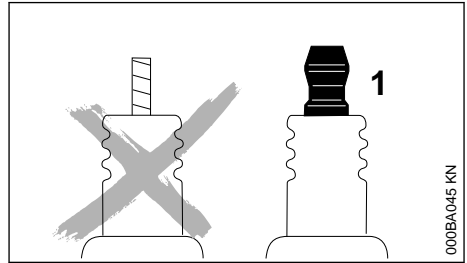
**! WARNUNG**

Bei nicht festgezogener oder fehlender Anschlussmutter (1) können Funken entstehen. Falls in leicht brennbarer oder explosiver Umgebung gearbeitet wird, können Brände oder Explosionen entstehen. Personen können schwer verletzt werden oder Sachschaden kann entstehen.

- ▶ entstörte Zündkerzen mit fester Anschlussmutter verwenden

13.3 Zündkerze einbauen

- ▶ Zündkerze eindrehen und Zündkerzenstecker fest aufdrücken

14 Motorlaufverhalten

Ist trotz gereinigtem Luftfilter und korrekter Vergasereinstellung das Motorlaufverhalten unbefriedigend, kann die Ursache auch am Schalldämpfer liegen.

Beim Fachhändler den Schalldämpfer auf Verschmutzung (Verkokung) überprüfen lassen!

STIHL empfiehlt Wartungsarbeiten und Reparaturen nur beim STIHL Fachhändler durchführen zu lassen.

15 Gerät aufbewahren

Bei Betriebspausen ab ca. 30 Tagen

- ▶ den Kraftstofftank an einem gut belüfteten Ort entleeren und reinigen
- ▶ Kraftstoff vorschriften- und umweltgerecht entsorgen
- ▶ Falls eine Kraftstoffhandpumpe vorhanden ist: Kraftstoffhandpumpe mindestens 5 mal drücken
- ▶ Motor starten und den Motor so lange im Leerlauf laufen lassen, bis der Motor ausgeht

- ▶ das Gerät gründlich säubern, besonders Zylinderrippen und Luftfilter
- ▶ das Gerät an einem trockenen und sicheren Ort aufbewahren. Vor unbefugter Benutzung (z. B. durch Kinder) schützen

16 Wartungs- und Pflegehinweise

| Die Angaben beziehen sich auf normale Einsatzbedingungen. Bei erschwerten Bedingungen (starker Staubanfall etc.) und längeren täglichen Arbeitszeiten die angegebenen Intervalle entsprechend verkürzen. | | vor Arbeitsbeginn | nach Arbeitseende bzw. täglich | nach jeder Tankfüllung | wöchentlich | monatlich | jährlich | bei Störung | bei Beschädigung | bei Bedarf |
|--|---|-------------------|--------------------------------|------------------------|-------------|-----------|----------|-------------|------------------|------------|
| Komplette Maschine | Sichtprüfung (Zustand, Dichtheit) | X | | X | | | | | | |
| | reinigen | | X | | | | | | | |
| Bedienungsgriff | Funktionsprüfung | X | | X | | | | | | |
| Luftfilter | reinigen | | | | | | | X | | |
| | ersetzen | | | | | | | | X | |
| Kraftstoffhandpumpe | prüfen | X | | | | | | | | |
| | instandsetzen durch Fachhändler ¹⁾ | | | | | | | | X | |
| Saugkopf im Kraftstofftank | prüfen durch Fachhändler ¹⁾ | | | | | | | X | | |
| | ersetzen durch Fachhändler ¹⁾ | | | | | | X | | | X |
| Kraftstofftank | reinigen | | | | | X | | | | |
| Vergaser | Leerlauf prüfen | X | | X | | | | | | |
| | Leerlauf nachregulieren | | | | | | | | | X |
| Zündkerze | Elektrodenabstand nachstellen | | | | | | | X | | |
| | alle 100 Betriebsstunden ersetzen | | | | | | | | | |
| Ansaugöffnung für Kühlluft | Sichtprüfung | | X | | | | | | | |
| | reinigen | | | | | | | | | X |
| Zugängliche Schrauben und Muttern (außer Einstellschrauben) | nachziehen | | | | | | | | | X |
| Antivibrationselemente | prüfen | X | | | | | | X | | X |
| | ersetzen durch Fachhändler ¹⁾ | | | | | | | | X | |
| Schutzgitter der Blasluft-Ansaugung | prüfen | X | | X | | | | | | |
| | reinigen | | | | | | | | | X |
| Gaszug | einstellen | | | | | | | | | X |
| Sicherheitsaufkleber | ersetzen | | | | | | | X | | |

¹⁾STIHL empfiehlt den STIHL Fachhändler

17 Verschleiß minimieren und Schäden vermeiden

Einhalten der Vorgaben dieser Gebrauchsanleitung vermeidet übermäßigen Verschleiß und Schäden am Gerät.

Benutzung, Wartung und Lagerung des Gerätes müssen so sorgfältig erfolgen, wie in dieser Gebrauchsanleitung beschrieben.

Alle Schäden, die durch Nichtbeachten der Sicherheits-, Bedienungs- und Wartungshinweise verursacht werden, hat der Benutzer selbst zu verantworten. Dies gilt insbesondere für:

- nicht von STIHL freigegebene Änderungen am Produkt
- die Verwendung von Werkzeugen oder Zubehör, die nicht für das Gerät zulässig, geeignet oder die qualitativ minderwertig sind
- nicht bestimmungsgemäße Verwendung des Gerätes
- Einsatz des Gerätes bei Sport- oder Wettbewerbs-Veranstaltungen
- Folgeschäden infolge der Weiterbenutzung des Gerätes mit defekten Bauteilen

17.1 Wartungsarbeiten

Alle im Kapitel "Wartungs- und Pflegehinweise" aufgeführten Arbeiten müssen regelmäßig durchgeführt werden. Soweit diese Wartungsarbeiten nicht vom Benutzer selbst ausgeführt werden können, ist damit ein Fachhändler zu beauftragen.

STIHL empfiehlt Wartungsarbeiten und Reparaturen nur beim STIHL Fachhändler durchführen zu lassen. STIHL Fachhändlern werden regelmäßig Schulungen angeboten und technische Informationen zur Verfügung gestellt.

Werden diese Arbeiten versäumt oder unsachgemäß ausgeführt, können Schäden entstehen, die der Benutzer selbst zu verantworten hat. Dazu gehören u. a.:

- Schäden am Triebwerk infolge nicht rechtzeitig oder unzureichend durchgeführter Wartung (z. B. Luft- und Kraftstofffilter), falscher Vergaser-Einstellung oder unzureichender Reinigung der Kühlluftführung (Ansaugschlitze, Zylinderrippen)
- Korrosions- und andere Folgeschäden infolge unsachgemäßer Lagerung
- Schäden am Gerät infolge Verwendung qualitativ minderwertiger Ersatzteile

17.2 Verschleißteile

Manche Teile des Motorgerätes unterliegen auch bei bestimmungsgemäßem Gebrauch einem normalen Verschleiß und müssen je nach Art und Dauer der Nutzung rechtzeitig ersetzt werden.

Dazu gehören u. a.:

- Filter (für Luft, Kraftstoff)
- Anwerfvorrichtung
- Zündkerze
- Dämpfungselemente des Antivibrations-Systems

18 Wichtige Bauteile

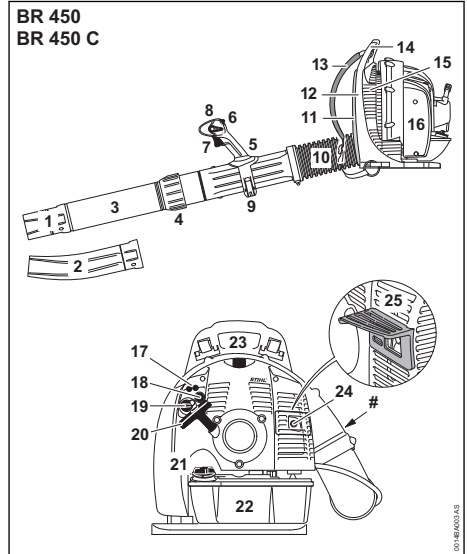

- 1 Düse gerade²⁾
- 2 Düse gebogen²⁾
- 3 Blasrohr
- 4 Überwurfmutter
- 5 Bedienungsgriff
- 6 Starttaster¹⁾
- 7 Gashebel
- 8 Stellhebel
- 9 Spannhebel
- 10 Faltenschlauch
- 11 Rückenpolster
- 12 Rückenplatte
- 13 Traggurt
- 14 Traggurt

- 15 Schutzgitter
- 16 Luftfilter
- 17 Vergasereinstellschrauben
- 18 Kraftstoffhandpumpe
- 19 Drehknopf der Startklappe
- 20 Anwerfgriff
- 21 Tankverschluss
- 22 Kraftstofftank
- 23 Zündleistungsstecker
- 24 Schalldämpfer²⁾
- 25 Distanzstück²⁾
- # Maschinenummer

19 Technische Daten

19.1 Triebwerk

| | |
|---------------------------|----------------------|
| Einzylinder-Zweitaktmotor | |
| Hubraum: | 63,3 cm ³ |
| Zylinderbohrung: | 48 mm |
| Kolbenhub: | 35 mm |
| Leerlaufdrehzahl: | 3000 1/min |
| Leistung nach ISO 7293: | 2,9 kW (3,9 PS) |

19.2 Zündanlage

| | |
|--|--------------------------------|
| Elektronisch gesteuerter Magnetzündler | |
| Zündkerze (entstört): | NGK BPMR 7 A, BOSCH WSR 6 F |
| Elektrodenabstand: | 0,5 mm |

19.3 Kraftstoffsystem

| | |
|--|------------------------------|
| Lageunempfindlicher Membranvergaser mit integrierter Kraftstoffpumpe | |
| Kraftstofftankinhalt: | 1700 cm ³ (1,7 l) |

19.4 Blaseleistung

| | |
|--|------------------------|
| Blaskraft: | 28 N |
| Luftgeschwindigkeit: | 83 m/s |
| Luftdurchsatz: | 1090 m ³ /h |
| maximale Luftgeschwindigkeit: | 99 m/s |
| Maximaler Luftdurchsatz (ohne Blasanlage): | 1430 m ³ /h |

19.5 Gewicht

| | |
|---------|---------|
| BR 450: | 10,6 kg |
|---------|---------|

¹⁾ nur BR 450 C

²⁾ nur länderabhängig vorhanden

| | |
|-----------|---------|
| BR 450 C: | 11,5 kg |
|-----------|---------|

19.6 Schall- und Vibrationswerte

Zur Ermittlung der Schall- und Vibrationswerte werden Leerlauf und nominelle Höchstdrehzahl im Verhältnis 1:6 berücksichtigt.

Weiterführende Angaben zur Erfüllung der Arbeitgeberrichtlinie Vibration 2002/44/EG siehe www.stihl.com/vib

19.7 Schalldruckpegel L_{peq} nach DIN EN 15503

| | |
|-----------|-----------|
| BR 450: | 102 dB(A) |
| BR 450 C: | 102 dB(A) |

19.8 Schalleistungspegel L_w nach DIN EN 15503

| | |
|-----------|-----------|
| BR 450: | 109 dB(A) |
| BR 450 C: | 109 dB(A) |

19.9 Vibrationswert $a_{hw,eq}$ nach DIN EN 15503

19.9.1 Standardausführung

| | |
|-----------|-------------------------|
| | Handgriff rechts |
| BR 450: | 2,5 m/s ² |
| BR 450 C: | 2,5 m/s ² |

19.9.2 Ausführung mit Zweihandgriff

| | | |
|-----------|------------------------|-------------------------|
| | Handgriff links | Handgriff rechts |
| BR 450: | 2,5 m/s ² | 2,5 m/s ² |
| BR 450 C: | 2,5 m/s ² | 2,5 m/s ² |

Für den Schalldruckpegel und den Schalleistungspegel beträgt der K-Wert nach RL 2006/42/EG = 2,0 dB(A); für den Vibrationswert beträgt der K-Wert nach RL 2006/42/EG = 2,0 m/s².

19.10 REACH

REACH bezeichnet eine EG Verordnung zur Registrierung, Bewertung und Zulassung von Chemikalien.

Informationen zur Erfüllung der REACH Verordnung (EG) Nr. 1907/2006 siehe

www.stihl.com/reach

19.11 Abgas-Emissionswert

Der im EU-Typgenehmigungsverfahren gemessene CO₂-Wert ist unter

www.stihl.com/co2

in den produktspezifischen Technischen Daten angegeben.

Der gemessene CO₂-Wert wurde an einem repräsentativen Motor nach einem genormten Prüfverfahren unter Laborbedingungen ermittelt und stellt keine ausdrückliche oder implizite Garantie der Leistung eines bestimmten Motors dar.

Durch die in dieser Gebrauchsanleitung beschriebene bestimmungsgemäße Verwendung und Wartung, werden die geltenden Anforderungen an die Abgas-Emissionen erfüllt. Bei Veränderungen am Motor erlischt die Betriebserlaubnis.

20 Reparaturhinweise

Benutzer dieses Gerätes dürfen nur Wartungs- und Pflegearbeiten durchführen, die in dieser Gebrauchsanleitung beschrieben sind. Weitergehende Reparaturen dürfen nur Fachhändler ausführen.

STIHL empfiehlt Wartungsarbeiten und Reparaturen nur beim STIHL Fachhändler durchführen zu lassen. STIHL Fachhändlern werden regelmäßig Schulungen angeboten und technische Informationen zur Verfügung gestellt.

Bei Reparaturen nur Ersatzteile einbauen, die von STIHL für dieses Gerät zugelassen sind oder technisch gleichartige Teile. Nur hochwertige Ersatzteile verwenden. Ansonsten kann die Gefahr von Unfällen oder Schäden am Gerät bestehen.

STIHL empfiehlt STIHL Original-Ersatzteile zu verwenden.

STIHL Original-Ersatzteile erkennt man an der STIHL Ersatzteilnummer, am Schriftzug **STIHL**® und gegebenenfalls am STIHL Ersatzteilkennzeichen  (auf kleinen Teilen kann das Zeichen auch allein stehen).

21 Entsorgung

Informationen zur Entsorgung sind bei der örtlichen Verwaltung oder bei einem STIHL Fachhändler erhältlich.

Eine unsachgemäße Entsorgung kann die Gesundheit schädigen und die Umwelt belasten.

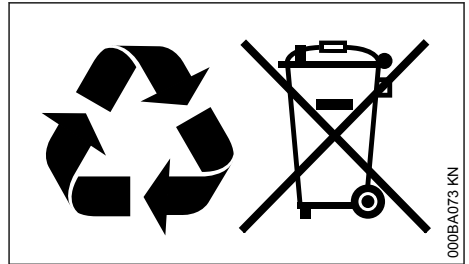

- ▶ STIHL Produkte einschließlich Verpackung gemäß den örtlichen Vorschriften einer geeigneten Sammelstelle für Wiederverwertung zuführen.
- ▶ Nicht mit dem Hausmüll entsorgen.

22 EU-Konformitätserklärung

ANDREAS STIHL AG & Co. KG

Badstr. 115

D-71336 Waiblingen

Deutschland

erklärt in alleiniger Verantwortung, dass

| | |
|------------------------|----------------------|
| Bauart: | Blasgerät |
| Fabrikmarke: | STIHL |
| Typ: | BR 450 |
| | BR 450 C |
| Serienidentifizierung: | 4244 |
| Hubraum: | 63,3 cm ³ |

den einschlägigen Bestimmungen der Richtlinien 2011/65/EU, 2006/42/EG, 2014/30/EU und 2000/14/EG entspricht und in Übereinstimmung mit den jeweils zum Produktionsdatum gültigen Versionen der folgenden Normen entwickelt und gefertigt worden ist:

EN ISO 12100, EN 15503, EN 55012, EN 61000-6-1

Zur Ermittlung des gemessenen und des garantierten Schalleistungspegels wurde nach Richtlinie 2000/14/EG, Anhang V, unter Anwendung der Norm ISO 11094 verfahren.

Gemessener Schalleistungspegel

| | |
|-----------|-----------|
| BR 450: | 108 dB(A) |
| BR 450 C: | 108 dB(A) |

Garantierter Schalleistungspegel

BR 450: 110 dB(A)
BR 450 C: 110 dB(A)

Aufbewahrung der Technischen Unterlagen:

ANDREAS STIHL AG & Co. KG
Produktzulassung

Das Baujahr und die Maschinenummer sind auf dem Gerät angegeben.

Waiblingen, 01.08.2022

ANDREAS STIHL AG & Co. KG

i. V.



Robert Olma, Vice President, Regulatory Affairs
& Global Governmental Relations



23 UKCA-Konformitätserklärung

ANDREAS STIHL AG & Co. KG
Badstr. 115
D-71336 Waiblingen
Deutschland

erklärt in alleiniger Verantwortung, dass

| | |
|------------------------|----------------------|
| Bauart: | Blasgerät |
| Fabrikmarke: | STIHL |
| Typ: | BR 450 BR 450 C |
| Serienidentifizierung: | 4244 |
| Hubraum: | 63,3 cm ³ |

den einschlägigen Bestimmungen der UK-Verordnungen The Restriction of the Use of Certain Hazardous Substances in Electrical and Electronic Equipment Regulations 2012, Supply of Machinery (Safety) Regulations 2008, Electromagnetic Compatibility Regulations 2016 und Noise Emission in the Environment by Equipment for use Outdoors Regulations 2001 entspricht und in Übereinstimmung mit den jeweils zum Produktionsdatum gültigen Versionen der folgenden Normen entwickelt und gefertigt worden ist:

EN ISO 12100, EN 15503, EN 55012,
EN 61000-6-1

Zur Ermittlung des gemessenen und des garantierten Schalleistungspegels wurde nach UK-

Verordnung Noise Emission in the Environment by Equipment for use Outdoors Regulations 2001, Schedule 8, unter Anwendung der Norm ISO 11094 verfahren.

Gemessener Schalleistungspegel

BR 450: 108 dB(A)
BR 450 C: 108 dB(A)

Garantierter Schalleistungspegel

BR 450: 110 dB(A)
BR 450 C: 110 dB(A)

Aufbewahrung der Technischen Unterlagen:

ANDREAS STIHL AG & Co. KG

Das Baujahr und die Maschinenummer sind auf dem Gerät angegeben.

Waiblingen, 01.08.2022

ANDREAS STIHL AG & Co. KG

i. V.



Robert Olma, Vice President, Regulatory Affairs
& Global Governmental Relations



24 Anschriften

STIHL Hauptverwaltung

ANDREAS STIHL AG & Co. KG
Postfach 1771
D-71307 Waiblingen

STIHL Vertriebsgesellschaften**DEUTSCHLAND**

STIHL Vertriebszentrale AG & Co. KG
Robert-Bosch-Straße 13
64807 Dieburg
Telefon: +49 6071 3055358

ÖSTERREICH

STIHL Ges.m.b.H.
Fachmarktstraße 7
2334 Vösendorf
Telefon: +43 1 86596370

SCHWEIZ

STIHL Vertriebs AG
Isenrietstraße 4

Table des matières

| | | |
|----|---|----|
| 1 | Indications concernant la présente Notice d'emploi..... | 22 |
| 2 | Prescriptions de sécurité et techniques de travail..... | 22 |
| 3 | Assemblage..... | 27 |
| 4 | Réglage du câble de commande des gaz..... | 29 |
| 5 | Utilisation du harnais..... | 30 |
| 6 | Carburant..... | 30 |
| 7 | Ravitaillement en carburant..... | 31 |
| 8 | Avant la mise en route – pour information | 32 |
| 9 | Mise en route / arrêt du moteur..... | 32 |
| 10 | Instructions de service..... | 35 |
| 11 | Remplacement du filtre à air..... | 35 |
| 12 | Réglage du carburateur..... | 36 |
| 13 | Bougie..... | 37 |
| 14 | Fonctionnement du moteur..... | 38 |
| 15 | Rangement..... | 38 |
| 16 | Instructions pour la maintenance et l'entretien..... | 38 |
| 17 | Conseils à suivre pour réduire l'usure et éviter les avaries..... | 39 |
| 18 | Principales pièces..... | 40 |
| 19 | Caractéristiques techniques..... | 41 |
| 20 | Instructions pour les réparations..... | 42 |
| 21 | Mise au rebut..... | 42 |
| 22 | Déclaration de conformité UE..... | 42 |
| 23 | Déclaration de conformité UKCA..... | 43 |
| 24 | Adresses..... | 43 |

1 Indications concernant la présente Notice d'emploi

1.1 Repérage des différents types de textes



Avertissement contre un risque d'accident et de blessure ainsi que de graves dégâts matériels.

AVIS

Avertissement contre un risque de détérioration de la machine ou de certains composants.

1.2 Développement technique

La philosophie de STIHL consiste à poursuivre le développement continu de toutes ses machines

et de tous ses dispositifs ; c'est pourquoi nous devons nous réserver tout droit de modification de nos produits, en ce qui concerne la forme, la technique et les équipements.

On ne pourra donc en aucun cas se prévaloir des indications et illustrations de la présente Notice d'emploi à l'appui de revendications quelconques.

1.3 Pictogrammes

Les pictogrammes appliqués sur la machine sont expliqués dans la présente Notice d'emploi.

Suivant la machine et son équipement spécifique, les pictogrammes suivants peuvent y être appliqués.



Réservoir à carburant ; mélange d'essence et d'huile moteur



Actionner la pompe d'amorçage manuelle



Actionner le démarreur électrique.

2 Prescriptions de sécurité et techniques de travail



Des mesures de sécurité particulières sont nécessaires lorsqu'on travaille avec un dispositif à moteur.



Lire attentivement l'intégralité du mode d'emploi avant la première mise en service et le conserver en lieu sûr pour pouvoir le consulter ultérieurement. Le non-respect du mode d'emploi peut entraîner un danger de mort.

Respecter les consignes de sécurité nationales spécifiques, par exemple des caisses de prévoyance des accidents, des caisses d'assurance maladie, des autorités chargées de la protection du travail, etc.

Pour ceux qui travaillent avec l'appareil pour la première fois : Toute personne qui travaille avec l'appareil pour la première fois doit se faire expliquer par le vendeur ou par un autre spécialiste comment utiliser celui-ci en toute sécurité – ou alors participer à un stage de formation.

L'utilisation de l'appareil par des mineurs est interdites, sauf par des jeunes de plus de 16 ans qui sont formés sous surveillance.

Les enfants, les animaux et les spectateurs doivent être tenus à distance.

Arrêter l'appareil lorsqu'il n'est pas utilisé afin que personne ne soit exposé à des risques inutiles. L'appareil doit être inaccessible aux personnes non autorisées.

L'utilisateur est responsable des accidents ou des risques que pourraient subir d'autres personnes ou leurs biens.

L'appareil ne doit être remis ou prêté qu'à des personnes qui sont familiarisées avec ce modèle et sa manipulation et toujours accompagné du mode d'emploi.

Il est possible que l'utilisation d'un équipement d'émission sonore soit limitée dans le temps par des réglementations nationales ou locales

L'appareil ne doit être mis en service que si aucun de ses composants n'est endommagé.

Ne pas utiliser de nettoyeur à haute pression pour nettoyer l'appareil. Le jet d'eau dure peut endommager certaines parties de l'appareil.

2.1 Accessoires et pièces de rechange

Il faut exclusivement monter des pièces ou des accessoires qui sont autorisés par STIHL pour cet appareil ou qui sont techniquement équivalents. Consulter un distributeur agréé pour toute question à ce sujet. N'utiliser que des pièces ou des accessoires de haute qualité. Dans le cas contraire, il y a un Risque d'accidents ou de dommages à l'appareil.

STIHL recommande d'utiliser des pièces et des accessoires originaux STIHL. Les propriétés de ceux-ci sont adaptées de manière optimale au produit et aux exigences de l'utilisateur.

N'apporter aucune modification à l'appareil – la sécurité risquerait d'en être affectée. STIHL exclut toute responsabilité pour les dommages corporels et matériels qui résultent de l'utilisation d'accessoires non homologués.

2.2 Condition physique

Quiconque utilise l'appareil doit être reposé, en bonne santé et en bonne condition physique.

Il est conseillé à toute personne qui ne doit pas se fatiguer pour des raisons de santé de consulter un médecin pour savoir si l'utilisation d'un dispositif à moteur ne présente aucun Risque.

Uniquement pour les personnes portant un stimulateur cardiaque : Le système d'allumage de cet appareil génère un champ électromagnétique de très faible intensité. Une influence sur certains types de stimulateurs cardiaques ne peut pas être totalement exclue. Pour écarter tout Risque pour la santé, STIHL recommande de consulter le médecin traitant ainsi que le constructeur du stimulateur cardiaque.

Il est interdit d'utiliser l'appareil après avoir consommé de l'alcool, des médicaments qui affectent la réactivité ou des drogues.

2.3 Utilisation comme prévu

Le souffleur permet d'enlever les feuilles, l'herbe, le papier et les matériaux similaires, par exemple dans les jardins, les stades de sport, les parkings ou les allées. Il est également adapté au nettoyage par soufflage des sentiers de chasse dans la forêt.

Ne pas souffler de matériaux dangereux pour la santé.

Il est interdit d'utiliser cet appareil pour d'autres travaux – cela pourrait causer des accidents ou détériorer l'appareil. Il ne faut apporter aucune modification produit – là aussi les conséquences peuvent être des accidents ou des dommages à l'appareil.

2.4 Vêtements et équipements

Porter des vêtements et de l'équipement conformes aux règlements.



Les vêtements doivent être appropriés et ne doivent pas être gênants. Vêtements serrés ou une combinaison, mais pas de manteau de travail.



Ne pas porter de vêtements dont les cordons, lacets et rubans, écharpes, cravates ou bijoux pourraient entrer dans l'ouverture d'admission d'air sur le côté et en bas de l'appareil. Attacher les cheveux longs ensemble et les fixer de manière à ce qu'ils soient au-dessus des épaules et ne puissent pas être tirés dans l'appareil.

Porter des chaussures robustes avec des semelles antidérapantes.



AVERTISSEMENT



Pour réduire le Risque de blessure oculaire, portez des lunettes de sécurité bien ajustées conformément à la norme EN 166. Veiller à ce que les

lunettes de protection soient correctement installées.

Porter une protection "personnelle" contre le bruit - par exemple des capsules de protection auditive.

STIHL offre une gamme complète d'équipements de protection personnelle.

2.5 Transport de l'appareil

Il faut toujours arrêter le moteur.

Pendant le transport dans les véhicules :

- Caler l'appareil pour éviter qu'il ne bascule, qu'il soit endommagé et que du carburant s'écoule

2.6 Avitaillement



L'essence est extrêmement inflammable – rester à distance de toute flamme vive, ne pas renverser de carburant, ne pas fumer.

Il faut **arrêter le moteur** avant le ravitaillement.

Ne pas faire le ravitaillement tant que le moteur est encore chaud, du carburant Risque de déborder – **Risque d'incendie !**

Avant de faire le ravitaillement, poser l'appareil sur le dos. Ne ravitailler l'appareil que lorsqu'il se trouve au sol.

Ouvrir le bouchon du réservoir avec prudence afin que la surpression puisse lentement se dissiper et pour éviter toute projection de carburant.

Le plein doit uniquement être effectué en un endroit bien ventilé. Si du carburant a été renversé, nettoyer immédiatement l'appareil et ne pas laisser le carburant entrer en contact avec les vêtements. Le cas échéant, les changer immédiatement.



Vérifier l'absence de fuites ! Ne pas démarrer le moteur si du carburant s'écoule – **Danger de mort par brûlures !**

Bouchon de réservoir à vis



Après avoir fait le ravitaillement, serrer le bouchon le plus fermement possible.

On réduit ainsi le Risque que le bouchon du réservoir se desserre sous l'effet des vibrations du moteur et que du carburant ne s'échappe.

2.7 Avant de démarrer

Vérifier le bon fonctionnement de l'appareil – observer le chapitre correspondant du mode d'emploi.

- Vérifier que le système de carburant ne fuit pas, en particulier les parties visibles telles que le bouchon du réservoir, les raccords de tuyau, la pompe à carburant manuelle (uniquement pour les dispositifs à moteur avec pompe à carburant manuelle). Ne pas démarrer le moteur en cas de fuites ou de dommages – **Risque d'incendie !** Faites réparer l'appareil par un revendeur spécialisé avant la mise en service
- La manette des gaz doit être facilement maniable et revenir d'elle-même à la position de ralenti
- Le levier de réglage doit pouvoir être facilement actionné jusqu'à **STOP** ou **0**
- Le système de soufflage doit être installé conformément à la réglementation
- Les poignées doivent être propres et sèches, exemptes d'huile et de carburant - important afin de garantir une conduite du dispositif à moteur en toute sécurité
- Vérifier la bonne assise de la fiche du câble d'allumage – une fiche relâchée peut provoquer des étincelles qui risquent d'enflammer le mélange carburant/air qui s'échappe – **Risque d'incendie !**
- N'apporter aucune modification aux dispositifs de commande et de sécurité
- Vérifier l'état du boîtier du souffleur
- Vérifier l'état du harnais et du cadre porteur - Remplacer un harnais endommagé ou usé

L'usure du boîtier du souffleur (fissures, écaillages) peut entraîner des risques de blessures dues à la fuite de corps étrangers. Si le boîtier du souffleur est endommagé, contacter un revendeur spécialisé, de préférence un distributeur STIHL

L'appareil ne doit être utilisé que s'il présente une parfaite sécurité de fonctionnement – **Risque d'accident !**

Pour le cas d'urgence : S'entraîner à ouvrir rapidement la boucle de la ceinture de hanche, à desserrer les bretelles et à poser l'appareil du dos.

2.8 Démarrer le moteur

Au moins à 3 mètres de distance du lieu d'avitaillement et ne pas démarrer dans un local fermé.

L'appareil est utilisé par une seule personne, aucune autre personne ne doit être tolérée dans la zone de travail, pas même lors du démarrage.

Ne pas démarrer le moteur de votre main - Démarrer le moteur comme indiqué dans le manuel d'instructions.

Uniquement sur un support plan, veiller à une position stable et sécurisée. Bien tenir l'appareil.

Après le démarrage du moteur, des objets (par exemple des pierres) peuvent être projetés vers le haut par le flux d'air qui gonfle.

2.9 Pendant le travail

En cas de danger imminent ou en cas d'urgence, arrêtez immédiatement le moteur - Mettez le levier de réglage sur **STOP** ou **0**.



Aucune autre personne n'est autorisée dans un rayon de 15 m - **Risque de blessure** par des objets lancés !

Maintenez également cette distance par rapport aux choses (véhicules, fenêtres) - **Risque de dommages aux biens !**



Ne jamais souffler en direction de personnes ou d'animaux - l'appareil peut projeter de petits objets à grande vitesse - **Risque de blessure !**

Lorsque vous soufflez (en plein air et dans les jardins), faites attention aux petits animaux afin de ne pas les mettre en danger.

Ne jamais laisser fonctionner l'appareil sans surveillance.

Prudence en présence de sol glissant, pluie, neige, verglas dans les pentes et/ou les terrains irréguliers - **Risque de glissade !**

Faites attention aux obstacles : Déchets, souches d'arbres, racines, fossés - **Risque de trébuchement !**

Ne pas travailler sur une échelle ou sur des endroits instables.

Une attention et une prudence accrues sont recommandées en portant une protection auditive, car la perception des bruits avertissant (cris, signal sonore, etc.) est limitée.

Travaillez calmement et prudemment - uniquement dans de bonnes conditions d'éclairage et de visibilité. Travaillez avec soin, ne mettez pas les autres en danger.

Prenez des pauses au bon moment pour éviter la fatigue et l'épuisement - **Risque d'accident !**



Le dispositif à moteur émet des gaz d'échappement toxiques dès que le moteur est en marche. Ces gaz peuvent être inodore et invisibles et contenir des hydrocarbures et du benzène non consommés. Ne jamais travailler avec l'appareil dans des locaux fermés ou mal ventilés, même s'il est équipé d'un catalyseur.

Il faut toujours veiller à un échange d'air suffisant lors des travaux dans des fossés, des puits ou dans un espace restreint - **Danger de mort par intoxication !**

Arrêter immédiatement le travail en cas de nausées, maux de tête, troubles de la vision (par exemple champ de vision rétréci), troubles de l'audition, vertiges, baisse de la capacité de concentration - ces symptômes peuvent notamment être provoqués par une concentration de gaz d'échappement - **Risque d'accident !**

Défense de fumer lors de l'utilisation de l'appareil et à proximité immédiate de celui-ci - **Risque d'incendie !** Des vapeurs d'essence inflammables peuvent s'échapper du circuit de carburant.

S'il y a production de poussière, il faut toujours porter un masque anti-poussière.

Faites fonctionner le dispositif à moteur avec peu de bruit et de gaz d'échappement - Ne faites pas tourner le moteur inutilement, n'accélérez que lorsque vous travaillez.

Après le travail, placer l'appareil sur une surface plane et ininflammable. Ne pas placer l'appareil à proximité de matériaux hautement inflammables (par exemple, copeaux de bois, écorces d'arbres, herbe sèche, carburant) - **Risque d'incendie !**

Si l'appareil a subi des contraintes inhabituelles (par exemple choc ou chute), il faut impérativement vérifier avant toute nouvelle utilisation s'il présente une parfaite sécurité de fonctionnement - voir aussi la section « Avant le démarrage ». Vérifier en particulier l'étanchéité du système de carburant et le fonctionnement des dispositifs de sécurité. Il ne faut en aucun cas continuer d'utiliser un appareil qui ne présente pas une parfaite sécurité de fonctionnement. En cas de doute, prendre contact avec un distributeur.

2.10 Utilisation du souffleur

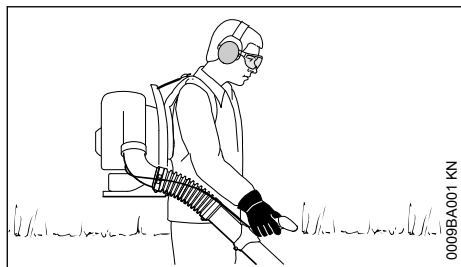

L'appareil est porté sur le dos. La main droite guide le tube de soufflage sur la poignée de commande.

Ne travailler que lentement en avançant - Observer toujours la zone de sortie du tube de soufflage - Ne pas reculer - **Risque de trébuchement !**

Éteindre le moteur avant de poser l'appareil du dos.

2.11 Technique de travail

Afin de réduire la durée du soufflage, utiliser un râteau ou un balai pour détacher les débris avant de les balayer avec le souffleur.

- le cas échéant, humecter la surface à balayer pour éviter un dégagement de poussière excessif ;
- ne pas diriger les saletés sur des personnes, des animaux domestiques ou bien des fenêtres ouvertes ou des voitures qui viennent d'être lavées. Balayer les saletés avec précaution, de telle sorte qu'elles ne présentent pas de risque pour autrui ;
- après avoir balayé avec le souffleur, ramasser les saletés et les mettre à la poubelle ; ne pas les souffler chez les voisins.
- utiliser les dispositifs à moteur seulement à des heures raisonnables – éviter de travailler tôt le matin, tard le soir ou à l'heure de la sieste pour ne pas risquer de déranger les voisins. Tenir compte des réglementations locales qui précisent les créneaux horaires à respecter pour le travail avec des dispositifs à moteur bruyants ;
- faire tourner les moteurs des souffleurs au régime le plus bas possible, juste suffisant pour l'exécution du travail prévu ;
- avant de l'utiliser, vérifier le souffleur, en particulier le silencieux, la prise d'air et le filtre à air.

2.12 Vibrations

Au bout d'une assez longue durée d'utilisation du dispositif, les vibrations peuvent provoquer une perturbation de l'irrigation sanguine des mains (« maladie des doigts blancs »).

Il n'est pas possible de fixer une durée d'utilisation valable d'une manière générale, car l'effet des vibrations dépend de plusieurs facteurs.

Les précautions suivantes permettent de prolonger la durée d'utilisation :

- garder les mains au chaud (porter des gants chauds) ;
- faire des pauses.

Les facteurs suivants raccourcissent la durée d'utilisation :

- tendance personnelle à souffrir d'une mauvaise irrigation sanguine (symptômes : doigts souvent froids, fourmillements) ;
- utilisation du dispositif à de basses températures ambiantes ;
- effort exercé sur les poignées (une prise très ferme gêne l'irrigation sanguine).

Si l'on utilise régulièrement le dispositif à moteur pendant de longues périodes et que les symptômes indiqués ci-avant (par ex. fourmillements dans les doigts) se manifestent à plusieurs reprises, il est recommandé de se faire ausculter par un médecin.

2.13 Maintenance et réparations

Le dispositif à moteur doit faire l'objet d'une maintenance régulière. Effectuer exclusivement les opérations de maintenance et les réparations décrites dans la Notice d'emploi. Faire exécuter toutes les autres opérations par un revendeur spécialisé.

STIHL recommande de faire effectuer les opérations de maintenance et les réparations exclusivement chez le revendeur spécialisé STIHL. Les revendeurs spécialisés STIHL participent régulièrement à des stages de perfectionnement et ont à leur disposition les informations techniques requises.

Utiliser exclusivement des pièces de rechange de haute qualité. Sinon, des accidents pourraient survenir et le dispositif risquerait d'être endommagé. Pour toute question à ce sujet, s'adresser à un revendeur spécialisé.

STIHL recommande d'utiliser des pièces de rechange d'origine STIHL. Leurs caractéristiques sont optimisées tout spécialement pour ce dispo-

stif, et pour répondre aux exigences de l'utilisateur.

Pour la réparation, la maintenance et le nettoyage, toujours **arrêter le moteur – risque de blessure !** – Exception : réglage du carburateur et du ralenti.

Lorsque le câble d'allumage est débranché de la bougie ou que la bougie est dévissée, ne pas faire tourner le moteur avec le lanceur – **risque d'incendie** par suite d'un jaillissement d'étincelles d'allumage à l'extérieur du cylindre !

Ne pas procéder à la maintenance du dispositif à moteur à proximité d'un feu et ne pas non plus ranger le dispositif à moteur à proximité d'un feu.

Contrôler régulièrement l'étanchéité du bouchon du réservoir à carburant.

Utiliser exclusivement une bougie autorisée par STIHL – voir « Caractéristiques techniques » – et dans un état impeccable.

Vérifier le câble d'allumage (isolement dans un état impeccable, bon serrage du raccord).

S'assurer que le silencieux est dans un état impeccable.

Ne pas travailler avec la machine si le silencieux est endommagé ou manque – **risque d'incendie !** – **Lésions de l'ouïe !**

Ne pas toucher au silencieux très chaud – **risque de brûlure !**

L'état des éléments antivibratoires AV a une influence sur les caractéristiques du point de vue vibrations – c'est pourquoi il faut régulièrement contrôler les éléments AV.

Avant d'essayer d'éliminer tout dérangement, arrêter le moteur.

3 Assemblage

3.1 Montage des colliers et du tuyau souple

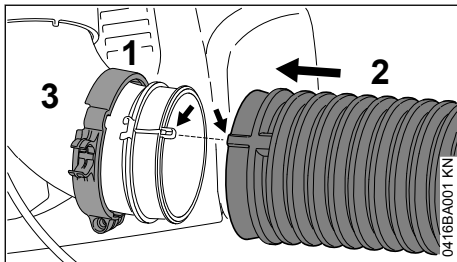

- ▶ Glisser le collier (1) (avec rainure pour fixation du câble de commande des gaz) sur le coude (3) avec les marques de positionnement orientées vers la gauche.
- ▶ Glisser le tuyau souple (2) sur le coude (3).

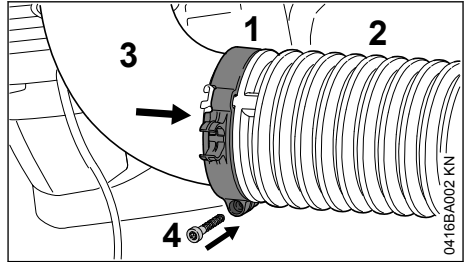

- ▶ Glisser le collier (1) sur le tuyau souple (2).
- ▶ Faire coïncider les marques de positionnement du collier (1) et du coude (3) – l'œillet prévu pour la vis doit être orienté vers le bas.
- ▶ Fixer le collier (1) avec la vis (4).

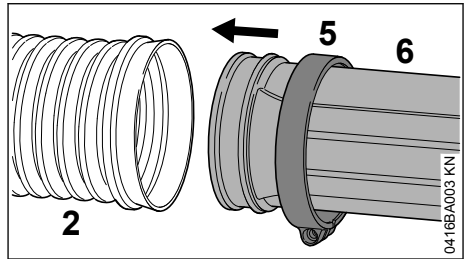

- ▶ Glisser le collier (5) (sans rainure pour fixation du câble de commande des gaz) sur le tube de soufflage (6) avec les marques de positionnement orientées vers la droite.
- ▶ Glisser le tube de soufflage (6) dans le tuyau souple (2).

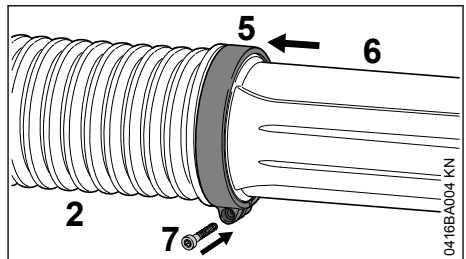

- ▶ Glisser le collier (5) sur le tuyau souple (2).
- ▶ Ajuster le collier (5) et le tube de soufflage (6) – comme montré sur l'illustration.
- ▶ Fixer le collier (5) avec la vis (7).

3.2 Montage de la poignée de commande

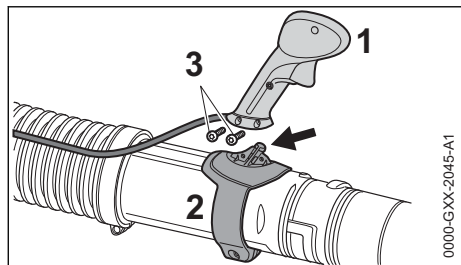

0000-GXX-2045-A1

- ▶ Emboîter la poignée de commande (1) sur le support (2).
- ▶ Engager les vis (3) et les serrer.

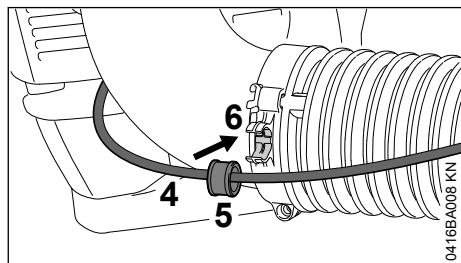

0416BA008 KN

- ▶ Encliqueter le câble de commande des gaz (4) avec la douille (5) dans le collier (6).

3.3 Ajustage de la poignée de commande

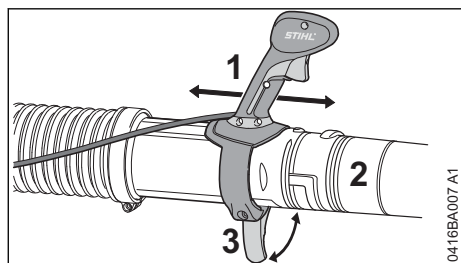

0416BA007 A1

- ▶ Ouvrir le levier de serrage (3).
- ▶ Faire coulisser la poignée de commande (1) sur le tube de soufflage (2), dans le sens longitudinal, et l'ajuster suivant la longueur du bras.
- ▶ Fermer le levier de serrage (3).

3.4 Montage de la buse (BR 700)

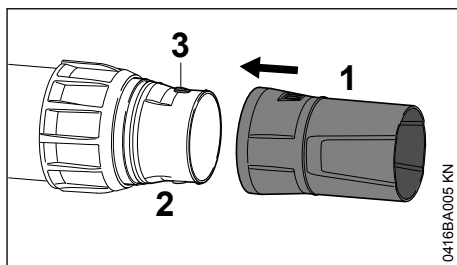

0416BA005 KN

- ▶ Glisser la buse (1) sur le tube de soufflage (2) et la faire encliqueter sur le téton (3).

3.4.1 Démontage de la buse (BR 700)

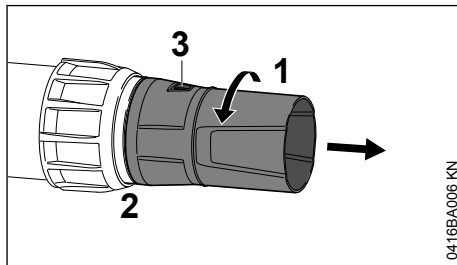

0416BA006 KN

- ▶ Tourner la buse (1) dans le sens de la flèche jusqu'à ce que les tétons (3) soient masqués.
- ▶ Extraire la buse (1) du tube de soufflage (2).

3.5 Montage de la buse (BR 700 X)

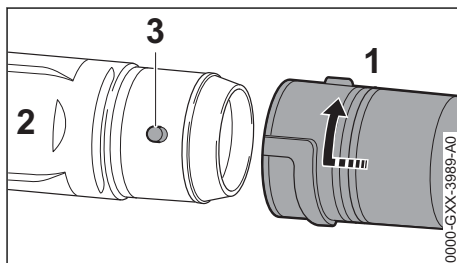

0000-GXX-3989-A0

- ▶ Glisser la buse (1) sur le tube de soufflage (2) et la faire encliqueter sur le téton (3).
- ▶ Tourner la buse (1) dans le sens de la flèche, jusqu'en butée.

3.5.1 Démontage de la buse (BR 700 X)

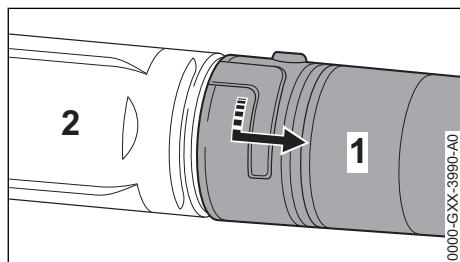

- ▶ Tourner la buse (1) dans le sens de la flèche, jusqu'en butée.
- ▶ Extraire la buse (1) du tube de soufflage (2).

3.6 Ajustage du tube de soufflage (BR 700)

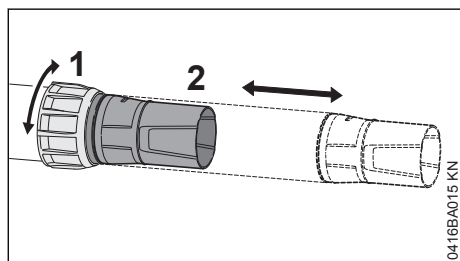

- ▶ Desserrer l'écrou-chapeau (1).
- ▶ Allonger le tube de soufflage (2) jusqu'à la longueur souhaitée.
- ▶ Resserrer l'écrou-chapeau (1).

3.7 Marque d'usure limite sur la buse

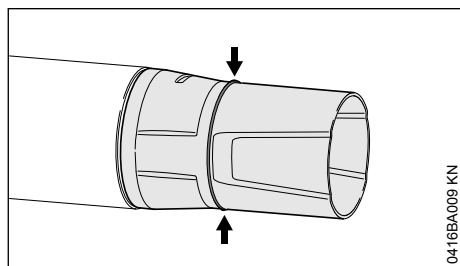

Au cours du travail, la partie avant de la buse s'use en frottant sur le sol. La buse est une pièce d'usure qui doit être remplacée lorsque la marque d'usure limite est atteinte.

3.8 Attache de transport

Pour le rangement et le transport :

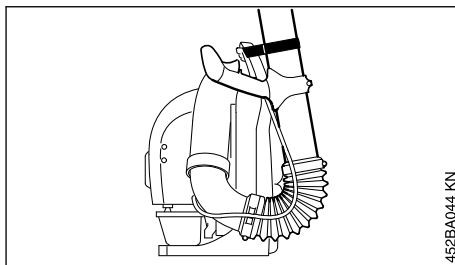

- ▶ À l'aide de la bande agrippante, attacher le tube de soufflage sur l'orifice de la plaque dorsale faisant office de poignée.

4 Réglage du câble de commande des gaz

Après l'assemblage de la machine ou au bout d'une assez longue période d'utilisation de la machine, une correction du réglage du câble de commande des gaz peut s'avérer nécessaire.

Ne procéder au réglage du câble de commande des gaz qu'après l'assemblage intégral de la machine.

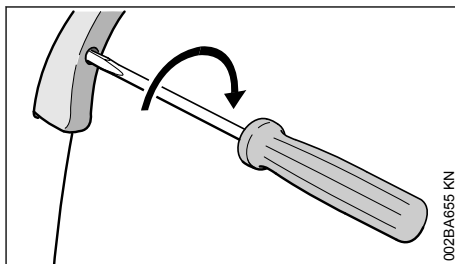

- ▶ Amener la gâchette d'accélérateur en position pleins gaz ;
- ▶ tourner la vis située dans la gâchette d'accélérateur dans le sens de la flèche, jusqu'au premier point dur. Ensuite, exécuter encore un demi-tour supplémentaire dans le même sens.

5 Utilisation du harnais

5.1 Ajustage du harnais

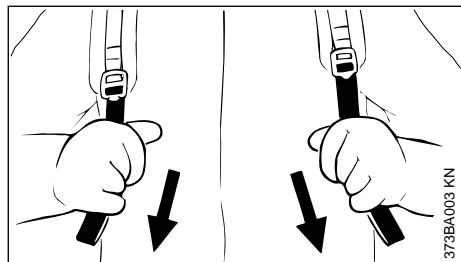

- Pour les tendre, tirer les extrémités des sangles vers le bas.

5.2 Relâchement de la tension des sangles

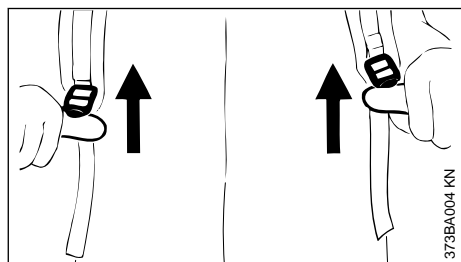

- Relever les coulisseaux de tension.
- Ajuster le harnais de telle sorte que la plaque dorsale soit bien positionnée et s'applique fermement sur le dos de l'utilisateur.

6 Carburant

Le moteur doit être alimenté avec un mélange d'essence et d'huile moteur.



AVERTISSEMENT

Éviter un contact direct de la peau avec le carburant et l'inhalation des vapeurs de carburant.

6.1 STIHL MotoMix

STIHL recommande l'utilisation du carburant STIHL MotoMix. Ce mélange prêt à l'usage ne contient ni benzène, ni plomb. Il se distingue par un indice d'octane élevé et présente l'avantage de toujours garantir le rapport de mélange qui convient.

Le carburant STIHL MotoMix est mélangé avec de l'huile STIHL HP Ultra pour moteurs deux-

temps, pour garantir la plus grande longévité du moteur.

Le MotoMix n'est pas disponible sur tous les marchés.

6.2 Composition du mélange

AVIS

Des essences et huiles qui ne conviennent pas ou un rapport de mélange non conforme aux prescriptions peuvent entraîner de graves avaries du moteur. Des essences et huiles moteur de qualité inférieure risquent de détériorer le moteur, les bagues d'étanchéité, les conduites et le réservoir à carburant.

6.2.1 Essence

Utiliser seulement de l'**essence de marque** – sans plomb ou avec plomb – dont l'indice d'octane atteint au moins 90 RON.

Une essence à teneur en alcool supérieure à 10% peut causer des perturbations du fonctionnement des moteurs équipés d'un carburateur à réglage manuel et c'est pourquoi il convient de ne pas l'employer sur ces moteurs.

Les moteurs équipés de la M-Tronic développent leur pleine puissance également avec une essence dont la teneur en alcool atteint jusqu'à 27% (E27).

6.2.2 Huile moteur

Si l'on compose soi-même le mélange de carburant, il est seulement permis d'utiliser de l'huile STIHL pour moteur deux-temps ou une autre huile moteur hautes performances des classes JASO FB, JASO FC, JASO FD, ISO-L-EGB, ISO-L-EGC ou ISO-L-EGD.

STIHL prescrit l'utilisation de l'huile HP ultra ou d'une huile moteur hautes performances de même qualité afin de garantir le respect des normes antipollution sur toute la durée de vie de la machine.

6.2.3 Rapport du mélange

Avec de l'huile STIHL pour moteur deux-temps 1:50 ; 1:50 = 1 part d'huile + 50 parts d'essence

6.2.4 Exemples

| Quantité d'essence Litres | Huile deux-temps STIHL 1:50 Litres | (ml) |
|------------------------------|--|-------|
| 1 | 0,02 | (20) |
| 5 | 0,10 | (100) |

| Quantité d'essence Litres | Huile deux-temps STIHL 1:50 | |
|------------------------------|--------------------------------|-------|
| | Litres | (ml) |
| 10 | 0,20 | (200) |
| 15 | 0,30 | (300) |
| 20 | 0,40 | (400) |
| 25 | 0,50 | (500) |

- ▶ Verser dans un bidon homologué pour carburant d'abord l'huile moteur, puis l'essence – et mélanger soigneusement.

6.3 Stockage du mélange

Stocker le mélange exclusivement dans des bidons homologués pour le carburant, à un endroit sec, frais et sûr, à l'abri de la lumière et des rayons du soleil.

Le mélange vieillit – ne préparer le mélange que pour quelques semaines à l'avance. Ne pas stocker le mélange pendant plus de 30 jours. Sous l'effet de la lumière, des rayons du soleil ou de températures trop basses ou trop fortes, le mélange peut plus rapidement se dégrader et devenir inutilisable.

Le carburant STIHL MotoMix peut toutefois être stocké, sans inconvénient, durant une période maximale de 5 ans.

- ▶ Avant de faire le plein, secouer vigoureusement le bidon de mélange.



AVERTISSEMENT

Une pression peut s'établir dans le bidon – ouvrir le bouchon avec précaution.

- ▶ Nettoyer régulièrement et soigneusement le réservoir à carburant et les bidons.

Pour l'élimination des restes de carburant et du liquide employé pour le nettoyage, procéder conformément à la législation et de façon écologique !

7 Ravitaillement en carburant



7.1 Préparatifs

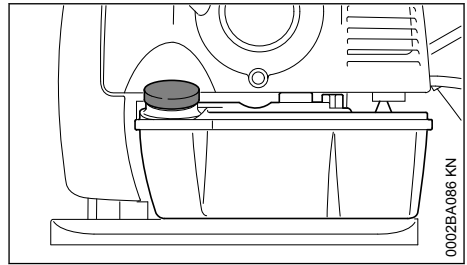

- ▶ Avant de faire le plein, nettoyer le bouchon du réservoir et son voisinage, afin qu'aucune impureté ne risque de pénétrer dans le réservoir ;
- ▶ positionner la machine de telle sorte que le bouchon du réservoir soit orienté vers le haut.

7.2 Ouverture du bouchon de réservoir à carburant à visser

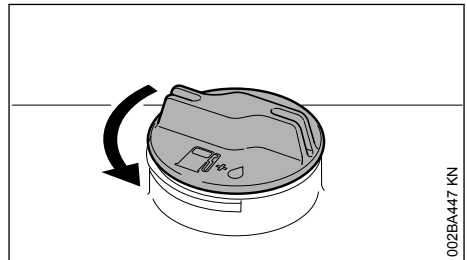

- ▶ Tourner le bouchon dans le sens inverse des aiguilles d'une montre jusqu'à ce qu'il puisse être enlevé de l'orifice du réservoir ;
- ▶ enlever le bouchon du réservoir.

7.3 Ravitaillement en carburant

En faisant le plein, ne pas renverser du carburant et ne pas remplir le réservoir jusqu'au bord. STIHL recommande d'utiliser le système de remplissage STIHL (accessoire optionnel).

7.4 Fermeture du bouchon de réservoir à carburant à visser

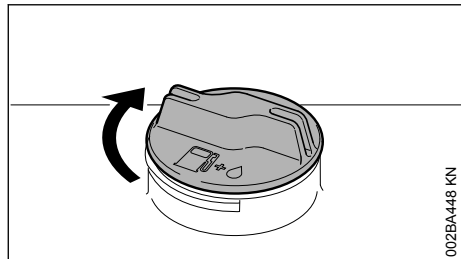

002BA448 KN

- ▶ Présenter le bouchon sur l'orifice ;
- ▶ tourner le bouchon dans le sens des aiguilles d'une montre, jusqu'en butée, puis le serrer le plus fermement possible, à la main.

8 Avant la mise en route – pour information

8.1 Positions du levier de réglage

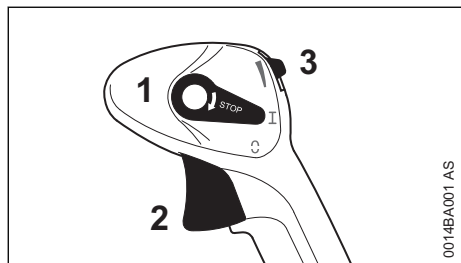

0014BA001 AS

- 1 Levier de réglage
- 2 Gâchette d'accélérateur
- 3 Bouton de démarrage (seulement BR 450 C)

Position arrêt moteur 0 – l'allumage est coupé, le moteur s'arrête. Le levier de réglage ne s'encliquette pas dans cette position – son ressort le ramène dans la position initiale.

Position de marche normale I – le moteur tourne ou est prêt au démarrage. La gâchette d'accélérateur peut être actionnée en continu.

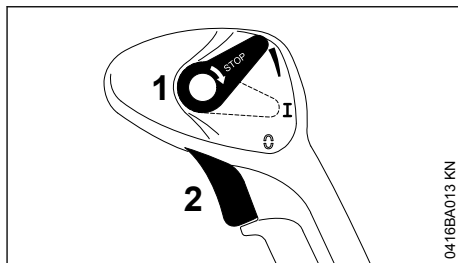

0416BA013 KN

Calage de gâchette d'accélérateur dans la position souhaitée – la gâchette d'accélérateur peut être calée dans n'importe quelle position souhaitée : pousser le levier de réglage (1) vers le haut jusqu'à obtention du régime souhaité. Pour débloquer le levier de réglage, le ramener en position de marche normale I.

9 Mise en route / arrêt du moteur

9.1 Mise en route du moteur

- ▶ Respecter les prescriptions de sécurité.

AVIS

Ne mettre la machine en marche que sur un sol propre et sans poussière, de telle sorte qu'elle n'aspire pas de poussière.

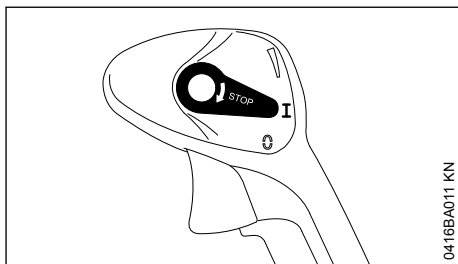

0416BA011 KN

- ▶ Le levier de réglage doit se trouver dans la position I.

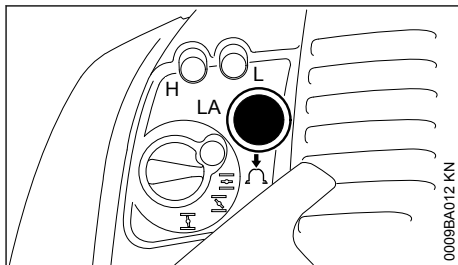

0009BA012 KN

- ▶ Enfoncer au moins 8 fois le soufflet de la pompe d'amorçage manuelle – même si le soufflet est rempli de carburant.

9.1.1 Moteur froid (démarrage à froid)

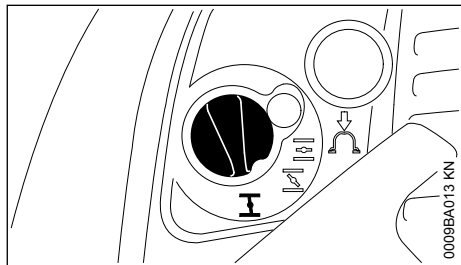

- ▶ Enfoncer le bouton du volet de starter et le tourner dans la position **I**.

9.1.2 Moteur chaud (démarrage à chaud)

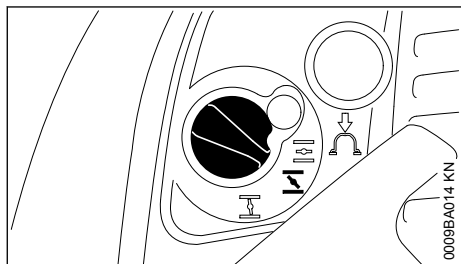

- ▶ Enfoncer le bouton du volet de starter et le tourner dans la position **II**.

Ce réglage est également valable si le moteur a déjà tourné mais est encore froid.

9.1.3 Lancement

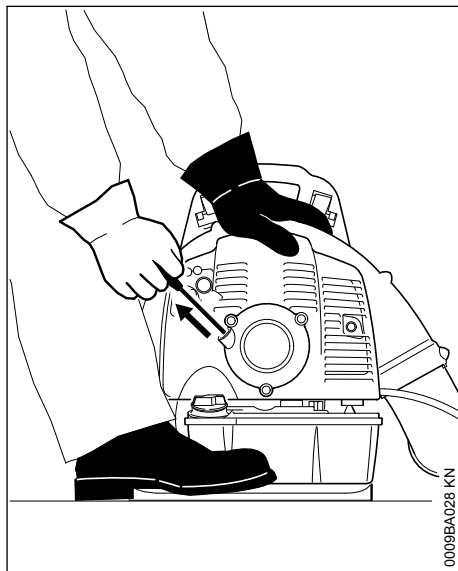

- ▶ Poser la machine sur le sol, dans une position sûre – en veillant à ce que personne ne se trouve dans la zone de sortie de la buse.
- ▶ Se tenir dans une position bien stable : tenir le carter de la machine de la main gauche et caler la machine avec un pied pour qu'elle ne risque pas de glisser.
- ▶ De la main droite, tirer lentement la poignée de lancement jusqu'au premier point dur perceptible puis tirer rapidement et vigoureusement – ne pas sortir le câble sur toute sa longueur – **il risquerait de casser !**
- ▶ Ne pas lâcher la poignée de lancement, mais la guider à la main dans le sens opposé à la traction, de telle sorte que le câble de lancement s'enroule correctement.
- ▶ Lancer le moteur jusqu'à ce qu'il se mette en marche.

9.1.4 Démarrage électrique du moteur (BR 450 C)

Pour faciliter le démarrage, la machine est équipée du démarreur électrique STIHL.

Les principaux composants du démarreur électrique STIHL :

- Batterie rechargeable, intégrée dans le boîtier électronique.
- Dispositif de lancement avec moteur de démarreur et réducteur de démarreur
- Bouton de démarrage

La batterie fournit au moteur du démarreur l'énergie nécessaire pour le lancement du moteur.

L'usage répété du démarreur électrique STIHL peut épuiser la batterie et dans ce cas la machine ne peut plus être démarrée avec le démarreur électrique.

La machine doit être alors mise en route manuellement.

La batterie se recharge lorsque la machine est en marche – à noter que la machine doit tourner pendant au moins 10 minutes pour recharger suffisamment la batterie et être ainsi toujours prête à redémarrer.

La batterie ne peut pas être remplacée – la batterie est intégrée dans le boîtier électronique.

Si la machine est entreposée à des températures < 0 °C, elle peut refroidir à tel point qu'un démarrage devient impossible, pour protéger la batterie.

La machine doit être alors mise en route manuellement.

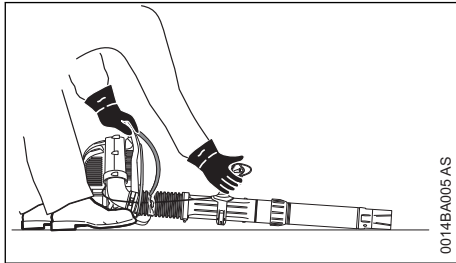

0014BA005 AS

- ▶ Poser la machine sur le sol, dans une position sûre – en veillant à ce qu'il n'y ait pas une personne ou des objets mobiles dans la zone de sortie de la buse.
- ▶ Se tenir dans une position bien stable : tenir la poignée de portage de la main gauche et la poignée de commande de la main droite.

Alternative :

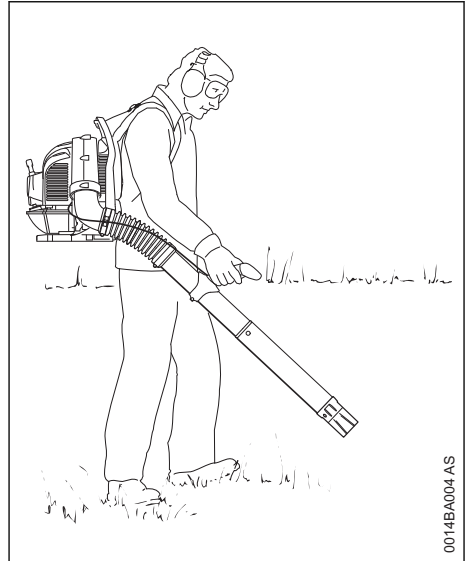

0014BA004 AS

- ▶ Prendre la machine sur le dos – en veillant à ce qu'il n'y ait pas une personne ou des objets mobiles dans la zone de sortie de la buse.

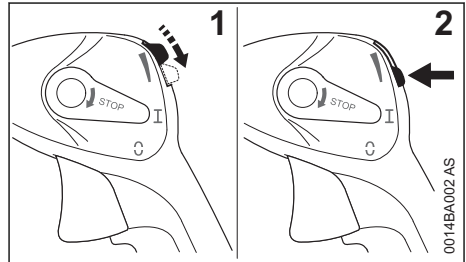

0014BA002 AS

- ▶ Pousser le bouton de démarrage vers le bas.
- ▶ Appuyer sur le bouton de démarrage.

9.2 Dès que le moteur tourne

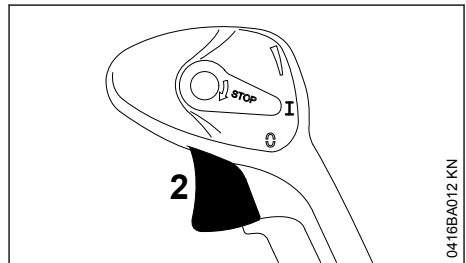

0416BA012 KN

- ▶ Actionner la gâchette d'accélérateur (2).

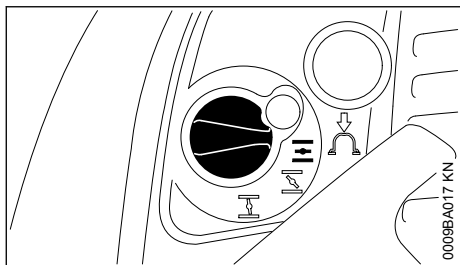

- ▶ À l'actionnement de la gâchette d'accélérateur, le bouton tournant du volet de starter passe automatiquement en position de marche normale .

9.2.1 À très basse température

- ▶ Accélérer légèrement – faire chauffer le moteur pendant quelques instants.

9.3 Arrêt du moteur

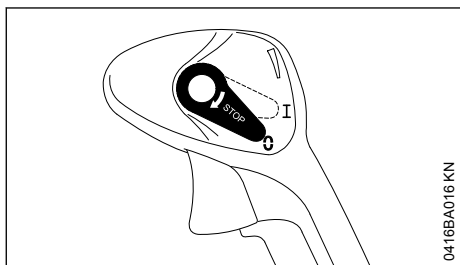

- ▶ Pousser le levier de réglage (1) sur 0 – le moteur s'arrête – après l'actionnement, le levier de réglage revient dans sa position initiale.

9.4 Autres instructions pour le démarrage

Si le démarreur électrique ne fonctionne pas

- ▶ Température inférieure à 0 °C, le démarreur électrique est désactivé – démarrer la machine manuellement.
- ▶ La batterie du démarreur électrique est déchargée – démarrer la machine manuellement et la faire fonctionner pendant au moins 10 minutes pour recharger complètement la batterie.

Si le moteur cale en position de démarrage à froid ou à l'accélération

- ▶ Tourner le bouton du volet de starter en position – relancer le moteur jusqu'à ce qu'il démarre.

Si le moteur ne démarre pas dans la position de démarrage à chaud

- ▶ Tourner le bouton du volet de starter en position – relancer le moteur jusqu'à ce qu'il démarre.

Si le moteur ne démarre pas

- ▶ Contrôler si tous les éléments de commande sont réglés correctement.
- ▶ Contrôler s'il y a du carburant dans le réservoir, refaire le plein si nécessaire.
- ▶ Contrôler si le contact du câble d'allumage est fermement emboîté sur la bougie.
- ▶ Répéter la procédure de mise en route.

Si le réservoir a été complètement vidé

- ▶ Après avoir fait le plein, enfoncer au moins 8 fois le soufflet de la pompe d'amorçage manuelle – même si le soufflet est rempli de carburant.
- ▶ Placer le bouton tournant du volet de starter dans la position requise en fonction de la température du moteur.
- ▶ Remettre le moteur en marche.

10 Instructions de service

10.1 Au cours du travail

Après une assez longue phase de fonctionnement à pleine charge, laisser le moteur tourner au ralenti pendant quelques instants – le plus gros de la chaleur est alors dissipé par le flux d'air de refroidissement, ce qui évite une accumulation de chaleur qui soumettrait les pièces rapportées sur le bloc-moteur (allumage, carburateur) à des sollicitations thermiques extrêmes.

10.2 Après le travail

Pour une courte période d'immobilisation : laisser le moteur refroidir. Veiller à ce que le réservoir à carburant soit complètement rempli et, jusqu'à la prochaine utilisation, ranger la machine à un endroit sec, à l'écart de toute source d'inflammation. Pour une assez longue période d'immobilisation – voir « Rangement » !

11 Remplacement du filtre à air

Si les filtres à air sont encrassés, la puissance du moteur baisse, la consommation de carburant augmente et la mise en route du moteur devient plus difficile.

11.1 Si la puissance du moteur baisse sensiblement

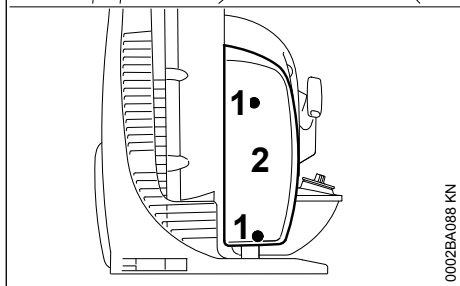
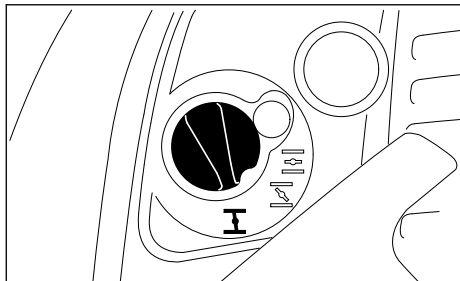

- ▶ Tourner le bouton du volet de starter dans la position **I** ;
- ▶ desserrer les vis (1) ;
- ▶ enlever le couvercle de filtre (2) ;

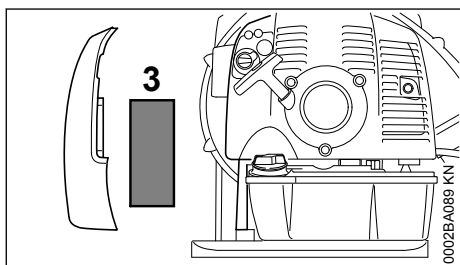

- ▶ enlever le filtre (3) ;
- ▶ remplacer le filtre s'il est encrassé ou endommagé ;
- ▶ mettre le filtre neuf dans le boîtier de filtre ;
- ▶ monter le couvercle de filtre ;
- ▶ visser et serrer les vis.

12 Réglage du carburateur

12.1 Informations de base

Départ usine, le carburateur est livré avec le réglage standard.

Le carburateur est ajusté de telle sorte que dans toutes les conditions de fonctionnement le

moteur soit alimenté avec un mélange carburé de composition optimale.

12.2 Préparatifs

- ▶ Arrêter le moteur ;
- ▶ contrôler le filtre à air – le nettoyer ou le remplacer si nécessaire.
- ▶ contrôler le réglage du câble de commande des gaz – le rectifier si nécessaire – voir « Réglage du câble de commande des gaz » ;
- ▶ contrôler la grille pare-étincelles du silencieux (pas montée pour tous les pays) – la nettoyer ou la remplacer si nécessaire.

12.3 Réglage standard

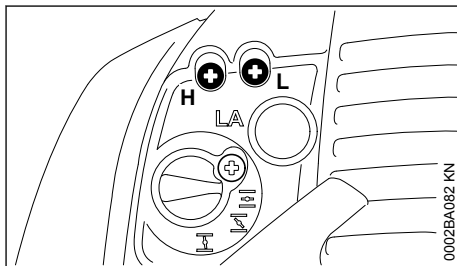

- ▶ Tourner la vis de réglage de richesse à haut régime (H) dans le sens inverse des aiguilles d'une montre, jusqu'en butée – au maximum de 3/4 de tour ;
- ▶ tourner la vis de réglage de richesse au ralenti (L) dans le sens des aiguilles d'une montre, jusqu'en butée – puis la tourner de 3/4 de tour dans le sens inverse des aiguilles d'une montre.

12.4 Réglage du ralenti

- ▶ Procéder au réglage standard ;
- ▶ mettre le moteur en route et le faire chauffer ;

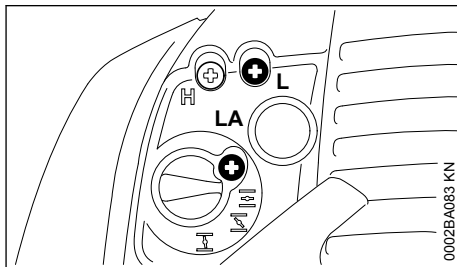

12.4.1 Si le moteur cale au ralenti

- ▶ Tourner lentement la vis de butée de réglage de régime de ralenti (LA) dans le sens des aiguilles d'une montre jusqu'à ce que le moteur tourne rond.

12.4.2 Si le régime de ralenti n'est pas régulier, si le moteur cale malgré une correction avec la vis LA, si l'accélération n'est pas satisfaisante

Le réglage du ralenti est trop pauvre.

- ▶ Tourner la vis de réglage de richesse au ralenti (L) dans le sens inverse des aiguilles d'une montre, jusqu'à ce que le moteur tourne rond et accélère bien – au maximum jusqu'en butée.

12.4.3 Si le régime de ralenti est irrégulier

Le réglage du ralenti est trop riche.

- ▶ Tourner la vis de réglage de richesse au ralenti (L) dans le sens des aiguilles d'une montre, jusqu'à ce que le moteur tourne rond et accélère encore bien – au maximum jusqu'en butée.

Après chaque correction effectuée à la vis de réglage de richesse au ralenti (L), il faut généralement corriger aussi l'ajustage de la vis de butée de réglage de régime de ralenti (LA).

12.5 Correction du réglage du carburateur pour travailler à haute altitude

Si le fonctionnement du moteur n'est pas satisfaisant, il peut s'avérer nécessaire de corriger légèrement le réglage :

- ▶ procéder au réglage standard ;
- ▶ faire chauffer le moteur ;
- ▶ tourner légèrement la vis de réglage de richesse à haut régime (H) dans le sens des aiguilles d'une montre (appauvrissement du mélange carburé) – au maximum jusqu'en butée.

AVIS

Après être redescendu d'une haute altitude, rétablir le réglage standard du carburateur.

Un réglage trop pauvre risque d'entraîner un manque de lubrification et une surchauffe – risque d'avarie du moteur.

13 Bougie

- ▶ En cas de manque de puissance du moteur, de difficultés de démarrage ou de perturbations au ralenti, contrôler tout d'abord la bougie ;
- ▶ après env. 100 heures de fonctionnement, remplacer la bougie – la remplacer plus tôt si les électrodes sont fortement usées – utiliser

exclusivement les bougies antiparasitées autorisées par STIHL – voir « Caractéristiques techniques ».

13.1 Démontage de la bougie

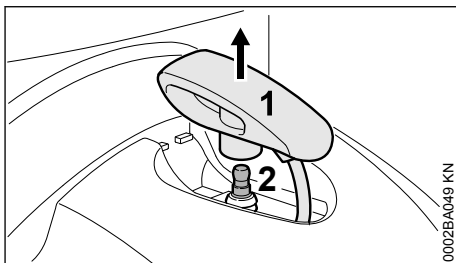

- ▶ Arracher le contact de câble d'allumage (1) de la bougie en tirant verticalement vers le haut ;
- ▶ dévisser la bougie (2).

13.2 Contrôler la bougie

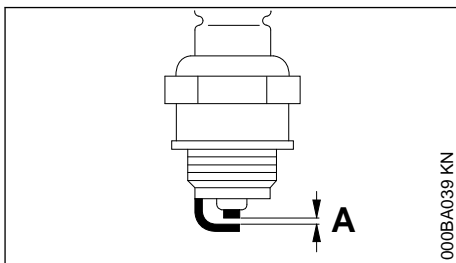

- ▶ Nettoyer la bougie si elle est encrassée ;
- ▶ contrôler l'écartement des électrodes (A) et le rectifier si nécessaire – pour la valeur correcte, voir « Caractéristiques techniques » ;
- ▶ éliminer les causes de l'encrassement de la bougie.

Causes possibles :

- trop d'huile moteur dans le carburant ;
- filtre à air encrassé ;
- conditions d'utilisation défavorables.

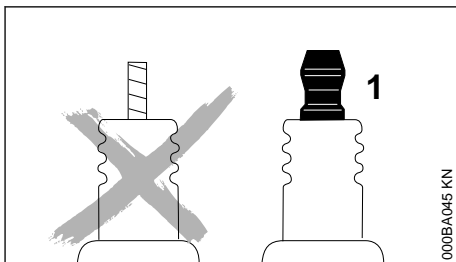

**AVERTISSEMENT**

Si l'écrou de connexion (1) manque ou n'est pas fermement serré, un jaillissement d'étincelles peut se produire. Si l'on travaille dans le voisinage de matières inflammables ou présentant des risques d'explosion, cela peut déclencher un incendie ou une explosion. Cela peut causer des dégâts matériels et des personnes risquent d'être grièvement blessées.

- ▶ Utiliser des bougies antiparasitées avec écrou de connexion fixe.

13.3 Montage de la bougie

- ▶ Visser la bougie et emboîter fermement le contact de câble d'allumage sur la bougie.

14 Fonctionnement du moteur

Si le moteur ne fonctionne pas parfaitement, bien que le filtre à air ait été nettoyé et que le carburateur soit réglé correctement, ce défaut peut aussi provenir du silencieux d'échappement.

Demander au revendeur spécialisé de contrôler si le silencieux n'est pas encrassé (calaminé) !

16 Instructions pour la maintenance et l'entretien

| Les indications ci-après sont valables pour des conditions d'utilisation normales. Pour des conditions plus difficiles (ambiance très poussiéreuse etc.) et des journées de travail plus longues, réduire en conséquence les intervalles indiqués. | | avant de commencer le travail | après le travail ou une fois par jour | après chaque ravitaillement | une fois par semaine | une fois par mois | une fois par an | en cas de panne | en cas de détérioration | au besoin |
|--|---|-------------------------------|---------------------------------------|-----------------------------|----------------------|-------------------|-----------------|-----------------|-------------------------|-----------|
| Machine complète | Contrôle visuel (état, étanchéité) | X | | X | | | | | | |
| | Nettoyage | | X | | | | | | | |
| Poignée de commande | Contrôle du fonctionnement | X | | X | | | | | | |
| | Nettoyage | | | | | | | X | | |
| Filtre à air | Remplacement | | | | | | | | X | |
| | Contrôle | X | | | | | | | | |
| Pompe d'amorçage manuelle | Remise en état par revendeur spécialisé ¹⁾ | | | | | | | | X | |
| | Contrôle par revendeur spécialisé ¹⁾ | | | | | | | X | | |
| Crépine d'aspiration dans le réservoir à carburant | Contrôle par revendeur spécialisé ¹⁾ | | | | | | | X | | |

STIHL recommande de faire effectuer les opérations de maintenance et les réparations exclusivement chez le revendeur spécialisé STIHL.

15 Rangement

Pour un arrêt de travail d'env. 30 jours ou plus,

- ▶ Vider et nettoyer le réservoir à carburant à un endroit bien aéré.
- ▶ Éliminer le carburant conformément à la législation et aux prescriptions pour la protection de l'environnement.
- ▶ Si la machine possède une pompe d'amorçage manuelle : appuyer au moins 5 fois sur le soufflet de la pompe d'amorçage manuelle.
- ▶ Mettre le moteur en route et laisser le moteur tourner au ralenti jusqu'à ce qu'il s'arrête.
- ▶ Nettoyer soigneusement la machine, en particulier les ailettes de refroidissement du cylindre et le filtre à air.
- ▶ Conserver la machine à un endroit sec et sûr. La ranger de telle sorte qu'elle ne puisse pas être utilisée sans autorisation (par ex. par des enfants).

| Les indications ci-après sont valables pour des conditions d'utilisation normales. Pour des conditions plus difficiles (ambiance très poussiéreuse etc.) et des journées de travail plus longues, réduire en conséquence les intervalles indiqués. | | avant de commencer le travail | après le travail ou une fois par jour | après chaque ravitaillement | une fois par semaine | une fois par mois | une fois par an | en cas de panne | en cas de détérioration | au besoin |
|--|--|-------------------------------|---------------------------------------|-----------------------------|----------------------|-------------------|-----------------|-----------------|-------------------------|-----------|
| | Remplacement par revendeur spécialisé ¹⁾ | | | | | | X | | | X |
| Réservoir à carburant | Nettoyage | | | | | X | | | | |
| Carburateur | Contrôle du ralenti | X | | X | | | | | | |
| | Correction du ralenti | | | | | | | | | X |
| Bougie | Réglage de l'écartement des électrodes | | | | | | | X | | |
| | Remplacement toutes les 100 heures de fonctionnement | | | | | | | | | |
| Orifice d'aspiration d'air de refroidissement | Contrôle visuel | | X | | | | | | | |
| | Nettoyage | | | | | | | | | X |
| Vis et écrous accessibles (sauf les vis de réglage) | Resserrage | | | | | | | | | X |
| Éléments antivibratoires | Contrôle | X | | | | | | X | | X |
| | Remplacement par revendeur spécialisé ¹⁾ | | | | | | | | X | |
| Grille de protection de la prise d'air de soufflage | Contrôle | X | | X | | | | | | |
| | Nettoyage | | | | | | | | | X |
| Câble de commande des gaz | Réglage | | | | | | | | | X |
| Étiquettes de sécurité | Remplacement | | | | | | | | X | |

¹⁾STIHL recommande de s'adresser au revendeur spécialisé STIHL

17 Conseils à suivre pour réduire l'usure et éviter les avaries

Le fait de respecter les prescriptions de la présente Notice d'emploi permet d'éviter une usure excessive et l'endommagement du dispositif à moteur.

Le dispositif à moteur doit être utilisé, entretenu et rangé comme décrit dans la présente Notice d'emploi.

L'utilisateur assume l'entière responsabilité de tous les dommages occasionnés par suite du non-respect des prescriptions de sécurité et des

instructions données pour l'utilisation et la maintenance. Cela s'applique tout particulièrement aux points suivants :

- modifications apportées au produit sans l'autorisation de STIHL ;
- utilisation d'outils ou d'accessoires qui ne sont pas autorisés pour ce dispositif, ne conviennent pas ou sont de mauvaise qualité ;
- utilisation pour des travaux autres que ceux prévus pour ce dispositif ;
- utilisation du dispositif dans des concours ou dans des épreuves sportives ;
- avaries découlant du fait que le dispositif a été utilisé avec des pièces défectueuses.

17.1 Opérations de maintenance

Toutes les opérations énumérées au chapitre « Instructions pour la maintenance et l'entretien » doivent être exécutées périodiquement. Dans le cas où l'utilisateur ne pourrait pas effectuer lui-même ces opérations de maintenance et d'entretien, il doit les faire exécuter par un revendeur spécialisé.

STIHL recommande de faire effectuer les opérations de maintenance et les réparations exclusivement chez le revendeur spécialisé STIHL. Les revendeurs spécialisés STIHL participent régulièrement à des stages de perfectionnement et ont à leur disposition les informations techniques requises.

Si ces opérations ne sont pas effectuées comme prescrit, cela peut entraîner des avaries dont l'utilisateur devra assumer l'entière responsabilité. Il pourrait s'ensuivre, entre autres, les dommages précisés ci-après :

- avaries du moteur par suite du fait que la maintenance n'a pas été effectuée à temps ou n'a pas été intégralement effectuée (p. ex. filtres à air et à carburant) ou bien par suite d'un réglage incorrect du carburateur et d'un nettoyage insuffisant des pièces de canalisation d'air de refroidissement (fentes d'aspiration d'air, ailettes du cylindre) ;
- corrosion et autres avaries subséquentes imputables au fait que le dispositif n'a pas été rangé correctement ;
- avaries et dommages subséquents survenus sur le dispositif par suite de l'utilisation de pièces de rechange de mauvaise qualité.

17.2 Pièces d'usure

Même lorsqu'on utilise le dispositif pour les travaux prévus dans sa conception, certaines pièces subissent une usure normale et elles doivent être remplacées en temps voulu, en fonction du genre d'utilisation et de la durée de fonctionnement. Il s'agit, entre autres, des pièces suivantes :

- Filtres (pour air, carburant)
- Lanceur
- Bougie
- Éléments amortisseurs du système antivibratoire.

18 Principales pièces

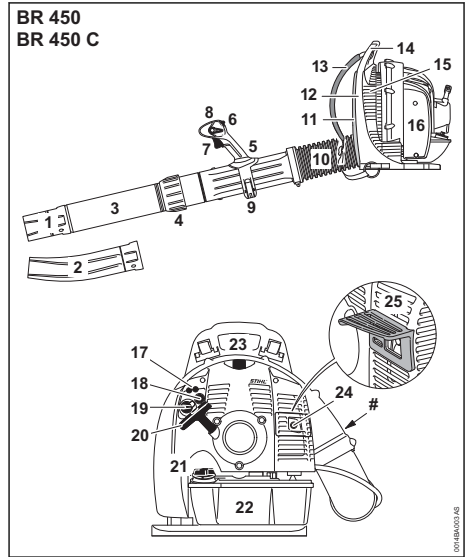

- 1 Buse droite²⁾
- 2 Buse coudée²⁾
- 3 Tube de soufflage
- 4 Écrou-chapeau
- 5 Poignée de commande
- 6 Bouton de démarrage¹⁾
- 7 Gâchette d'accélérateur
- 8 Levier de réglage
- 9 Levier de serrage
- 10 Tuyau souple
- 11 Rembourrage dorsal
- 12 Plaque dorsale
- 13 Harnais
- 14 Poignée de portage
- 15 Grille de protection
- 16 Filtre à air
- 17 Vis de réglage du carburateur
- 18 Pompe d'amorçage manuelle
- 19 Bouton tournant du volet de starter
- 20 Poignée de lancement
- 21 Bouchon du réservoir à carburant
- 22 Réservoir à carburant
- 23 Contact de câble d'allumage
- 24 Silencieux²⁾

25 Pièce d'écartement²⁾**# Numéro de machine****19 Caractéristiques techniques****19.1 Moteur**

Moteur deux-temps monocylindrique
 Cylindrée : 63,3 cm³
 Alésage du cylindre : 48 mm
 Course du piston : 35 mm
 Régime de ralenti : 3000 tr/min
 Puissance suivant ISO 7293 : 2,9 kW (3,9 ch)

19.2 Dispositif d'allumage

Volant magnétique à commande électronique
 Bougie (antiparasitée) : NGK BPMR 7 A,
 BOSCH WSR 6 F
 Écartement des électrodes : 0,5 mm

19.3 Système d'alimentation en carburant

Carburateur à membrane toutes positions avec pompe à carburant intégrée
 Capacité du réservoir à carburant : 1700 cm³ (1,7 l)

19.4 Performances de soufflage

Force de soufflage : 28 N
 Vitesse de l'air : 83 m/s
 Débit d'air : 1090 m³/h
 Vitesse maximale de l'air : 99 m/s
 Débit d'air maximal (sans dispositif de soufflage) : 1430 m³/h

19.5 Poids

BR 450 : 10,6 kg
 BR 450 C : 11,5 kg

19.6 Niveaux sonores et taux de vibrations

Dans la détermination des niveaux sonores et des taux de vibrations, le ralenti et le régime

maximal nominal sont pris en compte suivant le rapport 1:6.

Pour de plus amples renseignements sur le respect de la directive 2002/44/CE « Risques dus aux agents physiques (vibrations) » concernant les employeurs, voir

www.stihl.com/vib

19.7 Niveau de pression sonore L_{peq} suivant DIN EN 15503

BR 450 : 102 dB(A)
)
 BR 450 C : 102 dB(A)
)

19.8 Niveau de puissance acoustique L_w suivant DIN EN 15503

BR 450 : 109 dB(A)
)
 BR 450 C : 109 dB(A)
)

19.9 Taux de vibrations a_{hv,eq} suivant DIN EN 15503**19.9.1 Version standard**

| | Poignée droite |
|------------|----------------------|
| BR 450 : | 2,5 m/s ² |
| BR 450 C : | 2,5 m/s ² |

19.9.2 Version à guidon

| | Poignée gauche | Poignée droite |
|------------|----------------------|----------------------|
| BR 450 : | 2,5 m/s ² | 2,5 m/s ² |
| BR 450 C : | 2,5 m/s ² | 2,5 m/s ² |

Pour le niveau de pression sonore et le niveau de puissance acoustique, la valeur K selon la directive RL 2006/42/CE est de 2,0 dB(A) ; pour le taux de vibrations, la valeur K selon la directive RL 2006/42/CE est de 2,0 m/s².

19.10 REACH

REACH (enRegistrement, Evaluation et Autorisation des substances CHimiques) est le nom d'un règlement CE qui couvre le contrôle de la fabrication, de l'importation, de la mise sur le marché et de l'utilisation des substances chimiques.

¹⁾ seulement BR 450 C

²⁾ seulement pour certains pays

Pour obtenir de plus amples informations sur le respect du règlement REACH N° (CE) 1907/2006, voir

www.stihl.com/reach

19.11 Émissions de nuisances à l'échappement

La teneur en CO₂ mesurée au cours de la procédure d'homologation de type UE est indiquée à l'adresse Internet

www.stihl.com/co2

dans les Caractéristiques techniques spécifiques au produit.

La teneur en CO₂ mesurée a été enregistrée sur un moteur représentatif, au cours d'une procédure de contrôle normalisée réalisée dans des conditions de laboratoire. Elle ne fournit pas de garantie explicite ou implicite sur les performances d'un moteur déterminé.

Cette machine satisfait aux exigences posées en ce qui concerne les émissions de nuisances à l'échappement, à condition qu'elle soit entretenue et utilisée conformément à la destination prévue. Toute modification apportée sur le moteur entraîne l'expiration de l'autorisation d'exploitation de la machine.

20 Instructions pour les réparations

L'utilisateur de ce dispositif est autorisé à effectuer uniquement les opérations de maintenance et les réparations décrites dans la présente Notice d'emploi. Les réparations plus poussées ne doivent être effectuées que par le revendeur spécialisé.

STIHL recommande de faire effectuer les opérations de maintenance et les réparations exclusivement chez le revendeur spécialisé STIHL. Les revendeurs spécialisés STIHL participent régulièrement à des stages de perfectionnement et ont à leur disposition les informations techniques requises.

Pour les réparations, monter exclusivement des pièces de rechange autorisées par STIHL pour ce dispositif ou des pièces similaires du point de vue technique. Utiliser exclusivement des pièces de rechange de haute qualité. Sinon, des accidents pourraient survenir et le dispositif risquerait d'être endommagé.

STIHL recommande d'utiliser des pièces de rechange d'origine STIHL.

Les pièces de rechange d'origine STIHL sont reconnaissables à leur référence de pièce de rechange STIHL, au nom **STIHL** et, le cas échéant, au symbole d'identification des pièces de rechange STIHL  (les petites pièces ne portent parfois que ce symbole).

21 Mise au rebut

Pour obtenir de plus amples informations concernant la mise au rebut, consulter les services publics locaux ou un revendeur spécialisé STIHL.

Si l'on ne respecte pas la réglementation pour la mise au rebut, cela risque de nuire à la santé et à l'environnement.

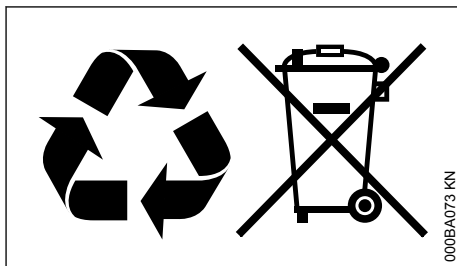

- ▶ Remettre les produits STIHL, y compris l'emballage, à une station de collecte et de recyclage, conformément aux prescriptions locales.
- ▶ Ne pas les jeter avec les ordures ménagères.

22 Déclaration de conformité UE

ANDREAS STIHL AG & Co. KG

Badstr. 115

D-71336 Waiblingen

Allemagne

déclare, sous sa seule responsabilité, que le produit suivant :

| | |
|------------------------------|----------------------|
| Genre de machine : | Souffleur |
| Marque de fabrique : | STIHL |
| Type : | BR 450 BR 450 C |
| Identification de la série : | 4244 |
| Cylindrée : | 63,3 cm ³ |

est conforme à toutes les prescriptions applicables des directives 2011/65/UE, 2006/42/CE, 2014/30/UE et 2000/14/CE et a été développé et fabriqué conformément à la version des normes

suyvantes respectivement valable à la date de fabrication :

EN ISO 12100, EN 15503, EN 55012, EN 61000-6-1.

Le calcul du niveau de puissance acoustique mesuré et du niveau de puissance acoustique garanti a été effectué suivant une procédure conforme à la directive 2000/14/CE, annexe V, et appliquant la norme ISO 11094.

Niveau de puissance acoustique mesuré

BR 450 : 108 dB(A)
BR 450 C : 108 dB(A)

Niveau de puissance acoustique garanti

BR 450 : 110 dB(A)
BR 450 C : 110 dB(A)

Conservation des documents techniques :

ANDREAS STIHL AG & Co. KG
Produktzulassung

L'année de fabrication et le numéro de machine sont indiqués sur la machine.

Waiblingen, le 01/08/2022

ANDREAS STIHL AG & Co. KG

P. O.



Robert Olma, Vice President, Regulatory Affairs & Global Governmental Relations



23 Déclaration de conformité UKCA

ANDREAS STIHL AG & Co. KG
Badstr. 115
D-71336 Waiblingen

Allemagne

déclare, sous sa seule responsabilité, que le produit suivant :

Genre de machine : Souffleur
Marque de fabrique : STIHL
Type : BR 450
BR 450 C

Identification de la série : 4244
Cylindrée : 63,3 cm³

est conforme à toutes les prescriptions applicables des règlements UK The Restriction of the Use of Certain Hazardous Substances in Electrical and Electronic Equipment Regulations 2012, Supply of Machinery (Safety) Regulations 2008, Electromagnetic Compatibility Regulations 2016 et Noise Emission in the Environment by Equipment for use Outdoors Regulations 2001, et a été développé et fabriqué conformément à la version des normes suivantes respectivement valable à la date de fabrication :

EN ISO 12100, EN 15503, EN 55012, EN 61000-6-1.

Le calcul du niveau de puissance acoustique mesuré et du niveau de puissance acoustique garanti a été effectué suivant une procédure conforme au règlement UK Noise Emission in the Environment by Equipment for use Outdoors Regulations 2001, Schedule 8, et appliquant la norme ISO 11094.

Niveau de puissance acoustique mesuré

BR 450 : 108 dB(A)
BR 450 C : 108 dB(A)

Niveau de puissance acoustique garanti

BR 450 : 110 dB(A)
BR 450 C : 110 dB(A)

Conservation des documents techniques :

ANDREAS STIHL AG & Co. KG

L'année de fabrication et le numéro de machine sont indiqués sur la machine.

Waiblingen, le 01/08/2022

ANDREAS STIHL AG & Co. KG

P. O.



Robert Olma, Vice President, Regulatory Affairs & Global Governmental Relations



24 Adresses

Direction générale STIHL

ANDREAS STIHL AG & Co. KG
Postfach 1771
D-71307 Waiblingen

Sociétés de distribution STIHL**ALLEMAGNE**

STIHL Vertriebszentrale AG & Co. KG
Robert-Bosch-Straße 13
64807 Dieburg
Telefon: +49 6071 3055358

AUTRICHE

STIHL Ges.m.b.H.
Fachmarktstraße 7
2334 Vösendorf
Telefon: +43 1 86596370

SUISSE

STIHL Vertriebs AG
Isenrietstraße 4
8617 Mönchaltorf
Telefon: +41 44 9493030

STIHL revendeurs

www.stihl.com

FRANCE

www.stihl.fr/fr/revendeurs

Inhoudsopgave

| | | |
|----|---|----|
| 1 | Met betrekking tot deze handleiding..... | 44 |
| 2 | Veiligheidsaanwijzingen en werktechniek..... | 44 |
| 3 | Apparaat completeren..... | 49 |
| 4 | Gaskabel afstellen..... | 51 |
| 5 | Draagstel omdoen..... | 51 |
| 6 | Brandstof..... | 52 |
| 7 | Tanken..... | 52 |
| 8 | Ter informatie voor het starten..... | 53 |
| 9 | Motor starten/afzetten..... | 53 |
| 10 | Gebruiksaanwijzingen..... | 56 |
| 11 | Luchtfilter vervangen..... | 56 |
| 12 | Carburateur afstellen..... | 57 |
| 13 | Bougie..... | 58 |
| 14 | Motorkarakteristiek..... | 58 |
| 15 | Apparaat opslaan..... | 59 |
| 16 | Onderhouds- en reinigingsvoorschriften..... | 59 |
| 17 | Slijtage minimaliseren en schade voorkomen..... | 60 |
| 18 | Belangrijke componenten..... | 61 |
| 19 | Technische gegevens..... | 62 |
| 20 | Reparatierichtlijnen..... | 63 |
| 21 | Milieuverantwoord afvoeren..... | 63 |
| 22 | EU-conformiteitsverklaring..... | 63 |
| 23 | UKCA-conformiteitsverklaring..... | 64 |

24 Adressen.....64**1 Met betrekking tot deze handleiding****1.1 Codering van tekstblokken****WAARSCHUWING**

Waarschuwing voor kans op ongevallen en letsel voor personen alsmede voor zwaarwegende materiële schade.

LET OP

Waarschuwing voor beschadiging van het apparaat of afzonderlijke componenten.

1.2 Technische doorontwikkeling

STIHL werkt continu aan de verdere ontwikkeling van alle machines en apparaten; wijzigingen in de leveringsomvang qua vorm, techniek en uitrusting behouden wij ons daarom ook voor.

Aan gegevens en afbeeldingen in deze handleiding kunnen dan ook geen aanspraken worden ontleend.

1.3 Symbolen

Symbolen die op het apparaat zijn aangebracht worden in deze handleiding toegelicht.

Afhankelijk van het apparaat en de uitrusting kunnen de volgende symbolen op het apparaat zijn aangebracht.



Benzinetank; brandstofmengsel van benzine en motorolie



Hand-benzinepomp bedienen



Elektrostart bedienen

2 Veiligheidsaanwijzingen en werktechniek

Er zijn speciale veiligheidsmaatregelen nodig bij het werken met een motorapparaat.



De gehele gebruiksaanwijzing voor de eerste ingebruikneming aandachtig doorlezen en voor later gebruik goed opbergen. Het veronachtzamen van de gebruiksaanwijzing kan tot levensgevaarlijke situaties leiden.

De nationale veiligheidsvoorschriften, bijv. van beroepsgroepen, sociale instanties, arbeidsinspectie en andere in acht nemen.

Wie voor het eerst met het apparaat werkt: door de verkoper of door een andere deskundige laten uitleggen hoe men hiermee veilig kan werken – of deelnemen aan een cursus.

Minderjarigen mogen niet met het apparaat werken – behalve jongeren boven de 16 jaar die onder toezicht leren met het apparaat te werken.

Kinderen, huisdieren en toeschouwers op afstand houden.

Als het apparaat niet wordt gebruikt, het apparaat zo neerzetten dat niemand in gevaar kan worden gebracht. Het apparaat zo opbergen dat onbevoegden er geen toegang toe hebben.

De gebruiker is verantwoordelijk voor ongevallen die andere personen of hun eigendommen overkomen, resp. voor de gevaren waaraan deze worden blootgesteld.

Het apparaat alleen meegeven of uitlenen aan personen die met dit model en het gebruik ervan vertrouwd zijn – altijd de gebruiksaanwijzing meegeven.

Het gebruik van geluid producerende apparaten kan door nationale alsook plaatselijke, lokale voorschriften tijdelijk worden beperkt.

Het apparaat alleen dan in gebruik nemen als alle componenten in goede staat verkeren.

Voor het reinigen van het apparaat geen hogedrukreiniger gebruiken. Door de harde waterstraal kunnen onderdelen van het apparaat worden beschadigd.

2.1 Toebehoren en onderdelen

Alleen die onderdelen of toebehoren monteren die door STIHL voor dit apparaat zijn vrijgegeven of technisch gelijkwaardige onderdelen. Bij vragen hierover contact opnemen met een geautoriseerde dealer. Alleen hoogwaardige onderdelen of toebehoren monteren. Als dit wordt nagelaten, is er kans op ongelukken of schade aan de apparaat.

STIHL adviseert originele STIHL onderdelen en toebehoren te monteren. Deze zijn qua eigen-

schappen optimaal op het product en de eisen van de gebruiker afgestemd.

Geen wijzigingen aan het apparaat aanbrengen – uw veiligheid kan hierdoor in gevaar worden gebracht. Voor persoonlijke en materiële schade die door het gebruik van niet-vrijgegeven aanbouwapparaten wordt veroorzaakt, is STIHL niet aansprakelijk.

2.2 Lichamelijke gesteldheid

Wie met het apparaat werkt moet goed uitgerust en gezond zijn en een goede lichamelijke conditie hebben.

Wie zich om gezondheidsredenen niet mag inspinnen, moet zijn arts raadplegen of het werken met een motorapparaat mogelijk is.

Alleen voor dragers van een pacemaker: het ontstekingsmechanisme van dit apparaat genereert een zeer gering elektromagnetisch veld. Beïnvloeding van enkele typen pacemakers kan niet geheel worden uitgesloten. Ter voorkoming van gezondheidsrisico's adviseert STIHL de behandelend arts en de fabrikant van de pacemaker te raadplegen.

Na gebruik van alcohol, medicijnen die het reactievermogen beïnvloeden of drugs mag niet met het apparaat worden gewerkt.

2.3 Gebruik conform de voorschriften

Met de bladblazer kunnen bladeren, gras, papier en dergelijke, bijv. in parken, sportstadions, op parkeerplaatsen of inritten, bij elkaar worden "geveegd". De bladblazer is ook geschikt voor het schoonblazen van jachtpaden in het bos.

Geen voor de gezondheid schadelijke materialen wegblazen.

Het gebruik van het apparaat voor andere doeleinden is niet toegestaan en kan leiden tot ongelukken of defecten aan het apparaat. Geen wijzigingen aan het product aanbrengen – ook dit kan leiden tot ongelukken of defecten aan het apparaat.

2.4 Kleding en uitrusting

De voorgeschreven kleding en uitrusting dragen



De kleding moet doelmatig zijn en mag tijdens het werk niet hinderen. Nauwsluitende kleding, combipak, geen stofjas.



Geen kleding dragen met losse koor- den, snoertjes, en banden, geen sjaal, geen stropdas en geen siera- den dragen die in de luchtaanzuig- openingen aan de zijkant en aan de onderzijde van de machine terecht kunnen komen. Lang haar in een paardenstaart binden en dusdanig vastmaken, dat het zich boven de schouders bevindt.

Stevige schoenen met stroeve, slipvrije zolen dragen.



WAARSCHUWING



Om de kans op oogletsel te reduce- ren een nauw aansluitende veilig- heidsbril volgens de norm EN 166 dragen. Erop letten dat de veilig- heidsbril goed zit.

"Persoonlijke" gehoorbescherming dragen – zoals bijv. oorkappen.

STIHL biedt een omvangrijk programma aan per- soonlijke beschermuitrusting.

2.5 Apparaat vervoeren

Altijd de motor afzetten.

Bij vervoer in voertuigen:

- Het apparaat zo beveiligen dat het niet kan omvallen, worden beschadigd en er ook geen benzine uit kan lopen

2.6 Tanken



Benzine is bijzonder licht ontvlambaar – uit de buurt blijven van open vuur – geen brandstof morsen – niet roken.

Voor het tanken **de motor afzetten**.

Niet tanken zolang de motor nog heet is – de benzine kan overstromen – **brandgevaar!**

Het apparaat voor het tanken van de rug nemen. Alleen tanken als het op de grond staat.

De tankdop voorzichtig losdraaien, zodat de heersende overdruk zich langzaam kan afbou- wen en er geen benzine uit de tank kan spuiten.

Uitsluitend op een goed geventileerde plek tan- ken. Als er benzine werd gemorst, het motorap- paraat direct schoonmaken – de kleding niet in aanraking laten komen met de benzine – anders direct andere kleding aantrekken.



Op lekkages letten! Als er benzine weglekt de motor niet starten – **levensgevaar door verbranding!**

Tank-schroefdop



Na het tanken de schroef-tankdop zo vast mogelijk aandraaien.

Hierdoor wordt het risico verkleind dat de tank- dop door de motorrillingen losloopt en er ben- zine wegstroomt.

2.7 Voor het starten

Controleren of het apparaat in goede staat ver- keert – het desbetreffende hoofdstuk in de gebruiksaanwijzing in acht nemen:

- Het brandstofsysteem op lekkage controleren, vooral de zichtbare onderdelen zoals bijv. de tankdop, slangaan sluitingen, hand-benzine- pomp (alleen bij motorapparaten met hand- benzinepomp). Bij lekkages of beschadiging de motor niet starten – **brandgevaar!** Het apparaat voor de ingebruikneming door een geautoriseerde dealer laten repareren
- De gashendel moet soepel bewegen en van- zelf in de stationaire stand terugveren
- De stelknop moet gemakkelijk in stand **STOP**, resp. **0** kunnen worden geplaatst
- De blaasinrichting moet volgens voorschrift zijn gemonteerd
- De handgrepen moeten schoon en droog, vrij van olie en vuil zijn – belangrijk voor een vei- lige bediening van het motorapparaat
- Bougiesteker op vastzitten controleren – bij een loszittende steker kunnen vonken ont- staan, hierdoor kan het vrijkomende benzine- luchtmengsel ontbranden – **brandgevaar!**
- Geen wijzigingen aan de bedieningselemen- ten en de veiligheidsinrichtingen aanbrengen
- Staat van het blaasventilatorhuis controleren
- De staat van de draagriemen en het draagstel controleren – beschadigde of versleten draa- griemen vervangen

Slijtage aan het blaasventilatorhuis (scheurtjes, breuken) kan tot letsel leiden door naar buiten toe weggeslingerde voorwerpen. Bij beschadigin- gen aan het blaasventilatorhuis contact opne- men met een geautoriseerde dealer – STIHL adviseert de STIHL dealer

Het apparaat mag alleen in technisch goede staat worden gebruikt – **kans op ongelukken!**

In geval van nood: het snel losmaken van de sluiting van de heupgordel, het losmaken van de schouderriem en het op de grond plaatsen van het apparaat oefenen.

2.8 Motor starten

Minstens op 3 meter van de plek waar werd getankt en niet in een afgesloten ruimte.

Het apparaat wordt door slechts één persoon bediend – geen andere personen toelaten in de directe werkomgeving – ook niet tijdens het starten.

De motor niet 'los uit de hand' starten – starten zoals in de gebruiksaanwijzing staat beschreven.

Alleen op een vlakke ondergrond, op een stabiele en veilige houding letten, het apparaat goed vasthouden.

Na het aanslaan van de motor kunnen door de in kracht toenemende luchtstroom voorwerpen (bijv. stenen) omhoog worden geslingerd.

2.9 Tijdens de werkzaamheden

Bij dreigend gevaar, resp. in geval van nood direct de motor afzetten – stelhendel in stand **STOP**, resp. **0** plaatsen.



Binnen een straal van 15 m mogen zich geen andere personen ophouden – **kans op letsel** door weggeslingerde voorwerpen!

Deze afstand ook ten opzichte van andere objecten (auto's, ruiten) aanhouden – **kans op materiële schade!**



Nooit in de richting van personen of dieren blazen – het apparaat kan kleine voorwerpen met hoge snelheid omhoog slingeren – **kans op letsel!**

Tijdens het blazen (in open terrein en in de tuin) op huisdieren letten, om deze niet in gevaar te brengen.

Het apparaat nooit onbeheerd laten draaien.

Wees voorzichtig bij ijsel, regen, sneeuw, ijs, Wees voorzichtig bij werkzaamheden op hellingen en in oneffen terrein – **kans op uitglijden!**

Op obstakels letten: afval, boomstronken, wortels, greppels – **kans op struikelen!**

Niet op een ladder, niet op onstabiele plaatsen werken.

Bij gebruik van gehoorbeschermers moet extra omzichtig en bedachtzaam worden gewerkt – omdat geluiden die op gevaar wijzen (schreeuwen, alarmsignalen e.d.) minder goed hoorbaar zijn.

Rustig en met overleg werken – alleen bij voldoende licht en goed zicht. Voorzichtig werken, anderen niet in gevaar brengen.

Op tijd rustpauzes nemen om vermoeidheid en uitputting te voorkomen – **kans op ongelukken!**



Het motorapparaat produceert **giftige uitlaatgassen**, zodra de motor draait. Deze gassen kunnen geurloos en onzichtbaar zijn en onverbrande koolwaterstoffen en benzol bevatten. Nooit in afgesloten of slecht geventileerde ruimtes met het apparaat werken – ook niet bij machines met katasator.

Bij het werken in greppels, slenken of op plaatsen met weinig ruimte, steeds voor voldoende luchtventilatie zorgen – **levensgevaar door vergiftiging!**

Bij misselijkheid, hoofdpijn, gezichtsstoornissen (bijv. kleiner wordend blikveld), gehoorverlies, duizeligheid, afnemende concentratie, de werkzaamheden direct onderbreken – deze symptomen kunnen onder andere worden veroorzaakt door een te hoge uitlaatgasconcentratie – **kans op ongelukken!**

Niet roken tijdens het gebruik en in de directe nabijheid van het apparaat – **brandgevaar!** Uit het brandstofsysteem kunnen ontvlambare benzinedampen ontsnappen.

Bij stofontwikkeling altijd een stofmasker dragen.

Geluidsoverlast en uitlaatgasemissie zo veel mogelijk beperken – de motor niet onnodig laten draaien, alleen gas geven tijdens het werk.

Het apparaat na de werkzaamheden op een vlakke, niet-brandbare ondergrond neerzetten. Niet in de buurt van licht ontvlambare materialen (bijv. houtspanen, boomschors, droog gras, brandstof) neerzetten – **brandgevaar!**

Als het apparaat niet volgens voorschrift (bijv. door geweld van buitenaf, door stoten of vallen) werd uitgeschakeld, voor het opnieuw in gebruik nemen beslist controleren of het apparaat in een bedrijfszekere staat verkeert – zie ook "Voor het starten". Vooral op lekkage van het brandstofsysteem en de goede werking van de veiligheidsinrichtingen letten. Een niet-bedrijfszeker apparaat in geen geval verder gebruiken. In geval van twijfel contact opnemen met een geautoriseerde dealer.

2.10 Bladblazer gebruiken

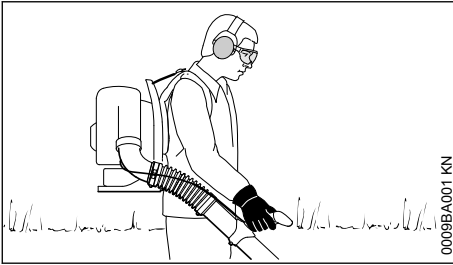

Het apparaat wordt op de rug gedragen. De rechterhand bedient de blaaspijp via de bedieningshandgreep.

Alleen stapsgewijs voorwaarts werken – de luchtuitstroomopening van de blaaspijp altijd in het oog houden – niet achteruit lopen – **kans op struikelen!**

Motor uitzetten alvorens het apparaat van de rug te nemen.

2.11 Werktechniek

Voor het minimaliseren van de blaastijd de hark en bezem gebruiken om het vuil voor het schoonblazen los te maken.

- Indien nodig het schoon te blazen oppervlak met water besproeien om sterke stofvorming te voorkomen.
- Het vuil niet in de richting van personen, vooral kinderen, huisdieren, in de richting van openstaande ramen of net gewassen auto's blazen. Vuil voorzichtig wegblazen
- Bij elkaar geveegd vuil in een vuilniscontainer afvoeren, niet op het perceel van de buurman blazen
- Motorapparaten alleen gedurende de werkdagen gebruiken – niet 's ochtends vroeg, laat in de avond/nacht of tijdens de middagpauze, als mensen er hinder van kunnen ondervinden. De lokaal voorgeschreven rusttijden aanhouden
- De bladblazer laten draaien met een zo laag mogelijk motortoerental waarbij de blaascapaciteit voldoende is voor de werkzaamheden
- De uitrusting voor de ingebruikneming controleren, vooral de uitlaatdemper, de luchtaanzuigopeningen en het luchtfilter

2.12 Trillingen

Langdurig gebruik van het motorapparaat kan leiden tot door trillingen veroorzaakte doorbloedingsstoornissen aan de handen ("witte vingers").

Een algemeen geldende gebruiksduur kan niet worden vastgesteld, omdat deze van meerdere factoren afhankelijk is.

De gebruiksduur wordt verlengd door:

- Warme handen
- Rustpauzes

De gebruiksduur wordt verkort door:

- Bijzondere persoonlijke aanleg voor slechte doorbloeding (kenmerk: vaak koude vingers, kriebelen)
- Lage buitentemperaturen
- De mate van kracht uitgeoefend door de handen (stevig beetpakken beïnvloedt de doorbloeding nadelig)

Bij regelmatig, langdurig gebruik van het motorapparaat en bij het herhaald optreden van de betreffende symptomen (bijv. vingers kriebelen) wordt een medisch onderzoek geadviseerd.

2.13 Onderhoud en reparaties

Het motorapparaat regelmatig onderhouden.

Alleen die onderhouds- en reparatiewerkzaamheden uitvoeren die in de handleiding staan beschreven. Alle andere werkzaamheden laten uitvoeren door een geautoriseerde dealer.

STIHL adviseert onderhouds- en reparatiewerkzaamheden alleen door de STIHL dealer te laten uitvoeren. De STIHL dealers worden regelmatig geschoold en hebben de beschikking over Technische informatie.

Alleen hoogwaardige onderdelen monteren. Als dit wordt nagelaten is er kans op ongelukken of schade aan de handrugnevelspuit. Bij vragen contact opnemen met een geautoriseerde dealer.

STIHL adviseert originele STIHL onderdelen te monteren. Deze zijn qua eigenschappen optimaal op het apparaat en de eisen van de gebruiker afgestemd.

Voor reparatie-, onderhouds- en schoonmaakwerkzaamheden altijd **de motor afzetten – kans op letsel** – Uitzondering: afstelling carburateur en stationair toerental.

De motor mag bij een losgetrokken bougiesteker of bij een losgedraaide bougie niet met behulp van het startmechanisme worden getornd – **brandgevaar** door ontstekingsvonken buiten de cilinder!

Het motorapparaat niet in de nabijheid van open vuur onderhouden en opslaan.

De tankdop regelmatig op lekkage controleren. Alleen in goede staat verkerende, door STIHL vrijgegeven bougies – zie "Technische gegevens" – monteren.

Bougiekabel controleren (goede isolatie, vaste aansluiting).

Controleer of de uitlaatdemper in een goede staat verkeert.

Niet met een defecte of zonder uitlaatdemper werken – **brandgevaar! – Gehoorschade!**

De hete uitlaatdemper niet aanraken – **gevaar voor brandwonden!**

De staat van de antivibratie-elementen beïnvloedt het trillingsgedrag – de antivibratie-elementen regelmatig controleren.

Motor afzetten voor het opheffen van stringen.

3 Apparaat completeren

3.1 De slangklemmen en de harmonicaslanslang monteren

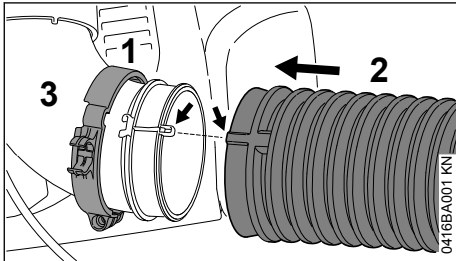

- ▶ Slangklem (1) (met de borggroef voor de gas-kabel) met de plaatsmarkeringen naar links gericht op het kniestuk (3) schuiven
- ▶ Harmonicaslang (2) over het kniestuk (3) schuiven

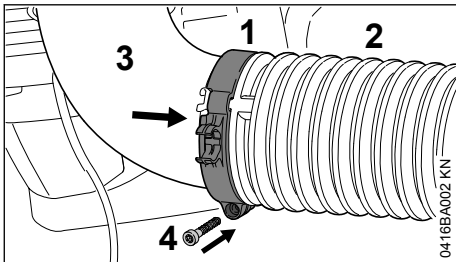

- ▶ Slangklem (1) op de harmonicaslanslang (2) schuiven

- ▶ De plaatsmarkeringen op de slangklem (1) en het kniestuk (3) met elkaar in lijn brengen – het oog voor de bout is naar beneden gericht
- ▶ Slangklem (1) met de bout (4) bevestigen

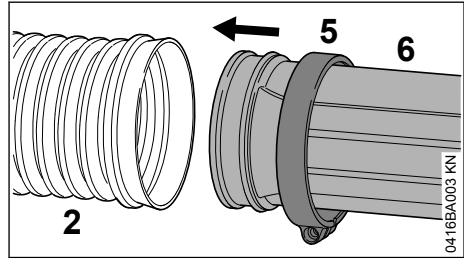

- ▶ Slangklem (5) (zonder borggroef voor de gas-kabel) met de plaatsmarkeringen naar rechts gericht op de blaaspijp (6) schuiven
- ▶ Blaaspijp (6) in de harmonicaslanslang (2) schuiven

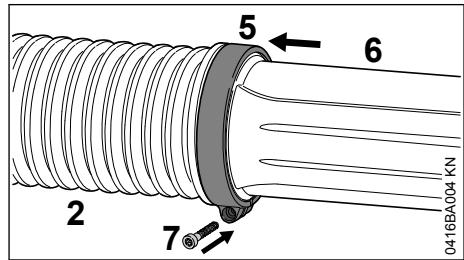

- ▶ Slangklem (5) op de harmonicaslanslang (2) schuiven
- ▶ Slangklem (5) en de blaaspijp (6) uitlijnen – zoals afgebeeld
- ▶ Slangklem (5) met de bout (7) bevestigen

3.2 Bedieningshandgreep monteren

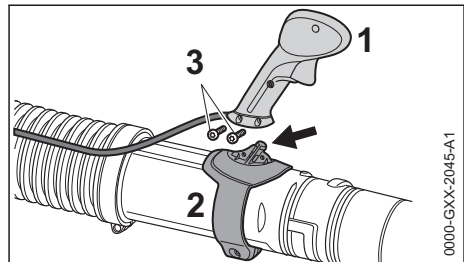

- ▶ Bedieningshandgreep (1) op de opname (2) aanbrengen
- ▶ Bouten (3) aanbrengen en vastdraaien

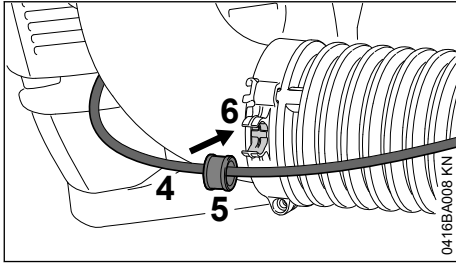

- ▶ Gaskabel (4) met de huls (5) in de slangklem (6) vastklikken

3.3 Bedieningshandgreep afstellen

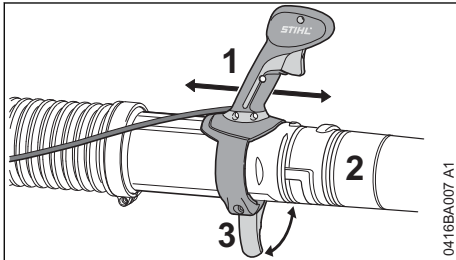

- ▶ Spanarm (3) opendrukken
- ▶ Bedieningshandgreep (1) in de lengterichting op de blaaspijp (2) verschuiven en instellen op de armlengte
- ▶ Spanarm (3) dichtdrukken

3.4 Blaasmond monteren (BR 700)

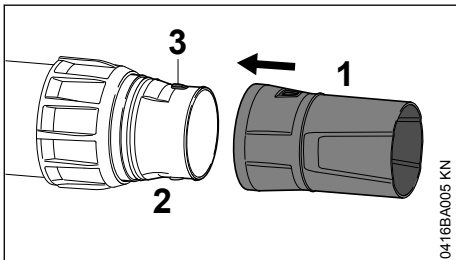

- ▶ Blaasmond (1) zover op de blaaspijp (2) schuiven dat de pen (3) vastklikt

3.4.1 Blaasmond demonteren (BR 700)

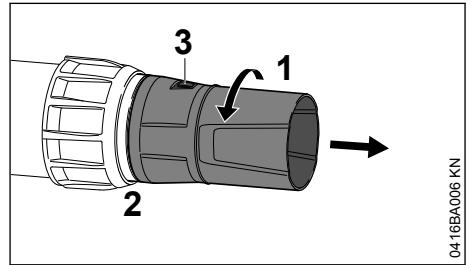

- ▶ Blaasmond (1) in de richting van de pijl draaien tot de pen (3) niet meer zichtbaar is
- ▶ Blaasmond (1) van de blaaspijp (2) trekken

3.5 Blaasmond monteren (BR 700 X)

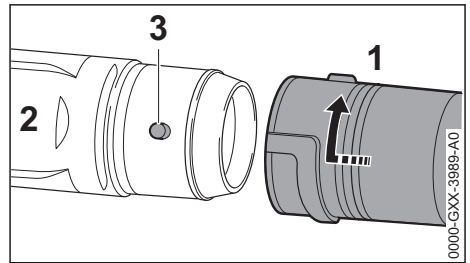

- ▶ Blaasmond (1) zover op de blaaspijp (2) schuiven dat de pen (3) vastklikt
- ▶ Blaasmond (1) in de richting van de pijl tot aan de aanslag draaien

3.5.1 Blaasmond demonteren (BR 700 X)

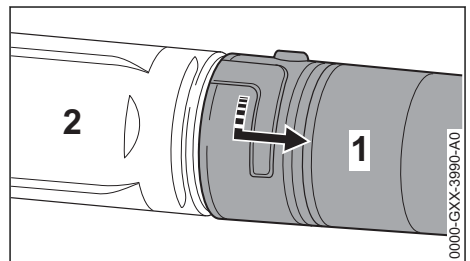

- ▶ Blaasmond (1) in de richting van de pijl tot aan de aanslag draaien
- ▶ Blaasmond (1) van de blaaspijp (2) trekken

3.6 Blaaspipj verstellen (BR 700)

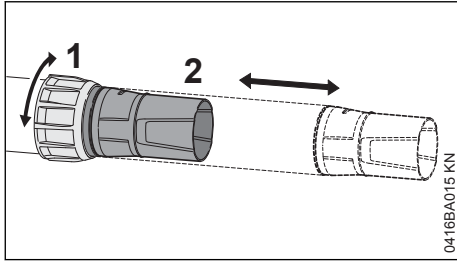

- ▶ Wartelmoer (1) aanbrengen
- ▶ Blaaspipj (2) tot de gewenste lengte uittrekken
- ▶ Wartelmoer (1) aandraaien

3.7 Slijtage-indicatoren op de blaasmond

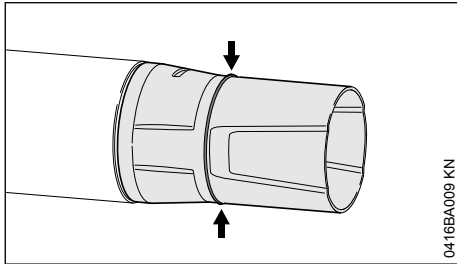

Tijdens de werkzaamheden zal het voorste deel van de blaasmond door schurend contact met de grond slijten. De blaasmond is een onderdeel dat blootstaat aan slijtage, en moet worden vervangen bij het bereiken van de slijtagemarkering.

3.8 Transporthulp

Voor opslaan en vervoer:

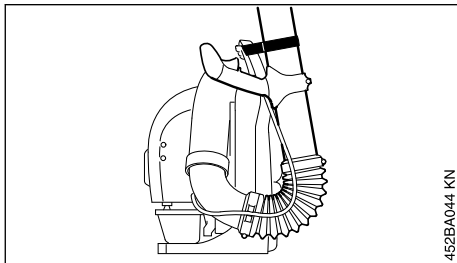

- ▶ De blaaspipj met behulp van klittenband aan de handgriepopening van de rugplaat bevestigen

4 Gaskabel afstellen

Na de montage van het apparaat of na een langere gebruiksduur kan het nodig zijn de gaskabelafstelling te corrigeren.

De gaskabel alleen afstellen bij een compleet gemonteerd apparaat.

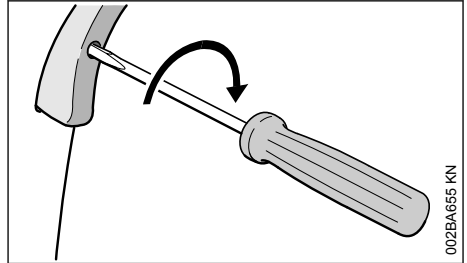

- ▶ Gashendel in de volgasstand plaatsen
- ▶ De bout in de gashendel tot aan de eerste weerstand in de richting van de pijl draaien. Daarna nogmaals een halve slag verder indraaien

5 Draagstel omdoen

5.1 Draagstel afstellen

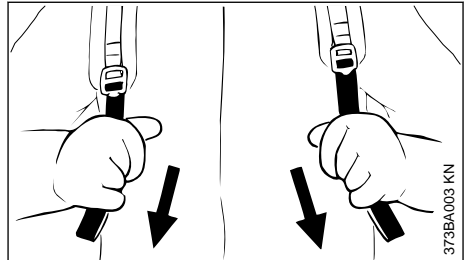

- ▶ Riem naar beneden trekken, de riemen worden strak getrokken

5.2 Draagstel losmaken

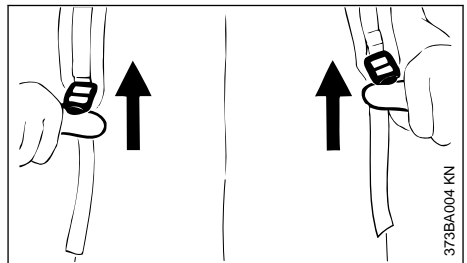

- ▶ Schuifklem opwippen
- ▶ Het draagstel zo afstellen, dat de rugplaat stevig en goed tegen de rug aan ligt

6 Brandstof

De motor draait op een brandstofmengsel van benzine en motorolie.



WAARSCHUWING

Direct huidcontact met brandstof en het inademen van brandstofdampen voorkomen.

6.1 STIHL MotoMix

STIHL adviseert het gebruik van STIHL MotoMix. Dit kant-en-klare brandstofmengsel bevat geen benzol, is loodvrij, kenmerkt zich door een hoog octaangetal en biedt altijd de juiste mengverhouding.

STIHL MotoMix is voor de langst mogelijke levensduur van de motor gemengd met STIHL tweetaktmotorolie HP Ultra.

MotoMix is niet in alle exportlanden leverbaar.

6.2 Brandstof mengen

LET OP

Brandstoffen die niet geschikt zijn of met een afwijkende mengverhouding, kunnen leiden tot ernstige schade aan de motor. Benzine of motorolie van een mindere kwaliteit kan de motor, keerringen, leidingen en brandstoftank beschadigen.

6.2.1 Benzine

Alleen **benzine van een gerenommeerd merk** met een octaangetal van minimaal 90 RON gebruiken – loodvrij of loodhoudend.

Benzine met een alcoholpercentage van meer dan 10% kan bij motoren met handmatig instelbare carburateurs storingen veroorzaken, daarom mag deze benzine voor deze motoren niet worden gebruikt.

Motoren met M-Tronic leveren met benzine met een alcoholpercentage tot 27% (E27) het volle motorvermogen.

6.2.2 Motorolie

Als brandstof zelf wordt gemengd, mag alleen een STIHL tweetaktmotorolie of een andere hoogwaardige motorolie van de klasse JASO FB, JASO FC, JASO FD, ISO-L-EGB, ISO-L-EGC of ISO-L-EGD worden gebruikt.

STIHL schrijft de tweetaktmotorolie STIHL HP Ultra of een gelijkwaardige hoogwaardige motor-

olie voor om de emissiegrenswaarden gedurende de machinelevensduur te kunnen waarborgen.

6.2.3 Mengverhouding

Bij STIHL tweetaktmotorolie 1:50;
1:50 = 1 deel olie + 50 delen benzine

6.2.4 Voorbeelden

| Hoeveelheid benzine | STIHL tweetaktolie 1:50 | (ml) |
|---------------------|-------------------------|-------|
| Liter | Liter | |
| 1 | 0,02 | (20) |
| 5 | 0,10 | (100) |
| 10 | 0,20 | (200) |
| 15 | 0,30 | (300) |
| 20 | 0,40 | (400) |
| 25 | 0,50 | (500) |

- ▶ In een voor brandstof vrijgegeven jerrycan eerst motorolie bijvullen en vervolgens benzine en goed mengen

6.3 Brandstofmengsel opslaan

Benzine alleen bewaren in voor brandstof vrijgegeven jerrycans op een veilige, droge en koele plaats, beschermd tegen licht en zonnestralen.

Het brandstofmengsel verouderd – alleen de hoeveelheid die nodig is voor enkele weken mengen. Het brandstofmengsel niet langer dan 30 dagen bewaren. Door de inwerking van licht, zon, lage of hoge temperaturen kan het brandstofmengsel sneller onbruikbaar worden.

STIHL MotoMix kan echter tot 5 jaar probleemloos worden bewaard.

- ▶ De jerrycan met brandstofmengsel voor het tanken goed schudden



WAARSCHUWING

In de jerrycan kan zich druk opbouwen – de dop voorzichtig losdraaien.

- ▶ De benzinetank en de jerrycan regelmatig grondig reinigen

De restbrandstof en de voor de reiniging gebruikte vloeistof volgens voorschrift en milieubewust opslaan en afvoeren!

7 Tanken



7.1 Apparaat voorbereiden

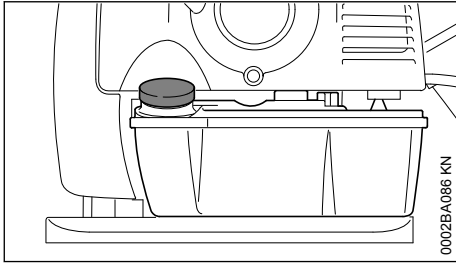

- ▶ De tankdop en de omgeving ervan voor het tanken reinigen zodat er geen vuil in de tank valt
- ▶ Het apparaat zo neerleggen dat de tankdop naar boven is gericht

7.2 Schroef-tankdop opendraaien

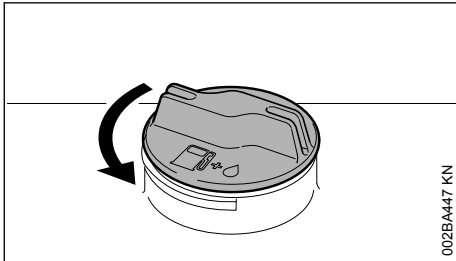

- ▶ Tankdop linksom draaien tot deze van de tankopening kan worden genomen
- ▶ Tankdop wegnemen

7.3 Tanken

Bij het tanken geen benzine morsen en de tank niet tot aan de rand vullen. STIHL adviseert het STIHL vulsysteem (speciaal toebehoren).

7.4 Schroef-tankdop dichtdraaien

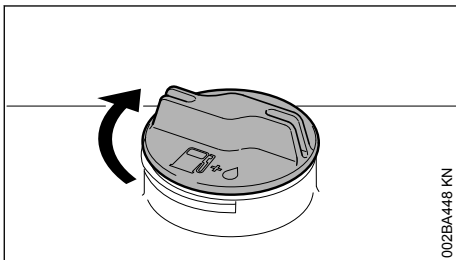

- ▶ Tankdop aanbrengen
- ▶ Tankdop tot aan de aanslag rechtsom draaien en met de hand zo vast mogelijk aandraaien

8 Ter informatie voor het starten

8.1 Standen van de stelknop

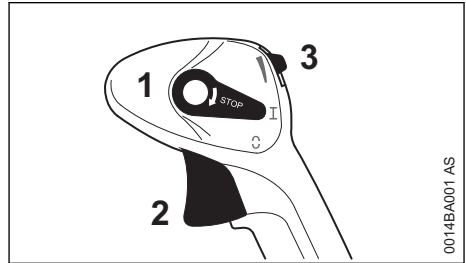

- 1 Stelknop
- 2 Gashendel
- 3 Startschakelaar (alleen BR 450 C)

Motor stop 0 – ontstekingsysteem wordt onderbroken, motor slaat af. De stelknop wordt in deze stand niet vergrendeld, maar veert terug.

Werkstand I – de motor draait of kan worden gestart. Traploze verstelling van de gashendel mogelijk.

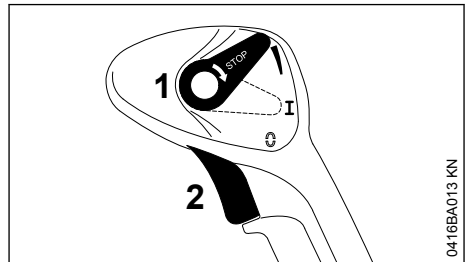

Traploos standgas – de gashendel kan traploos worden vermeld: Stelknop (1) zover naar boven schuiven, tot het gewenste toerental is bereikt. Voor het ontgrendelen de stelknop weer in de werkstand I plaatsen

9 Motor starten/afzetten

9.1 Motor starten

- ▶ Veiligheidsvoorschriften in acht nemen

LET OP

Het apparaat alleen op een schone en stofvrije ondergrond starten, zodat er geen stof door het apparaat wordt aangezogen.

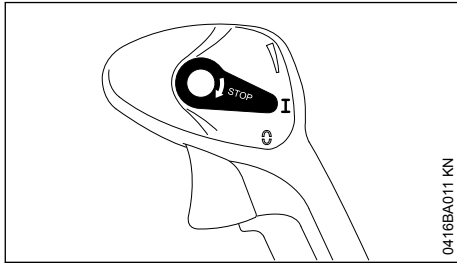

0418BA011 KN

- ▶ De stelhendel moet in de stand **I** staan

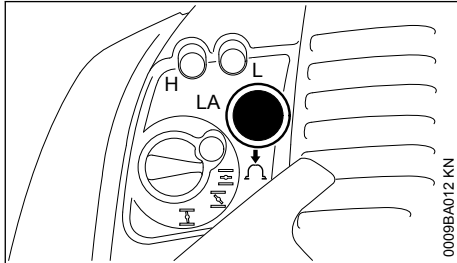

0009BA012 KN

- ▶ De balg van de hand-benzinepomp minstens 8 keer indrukken – ook als de balg met brandstof is gevuld

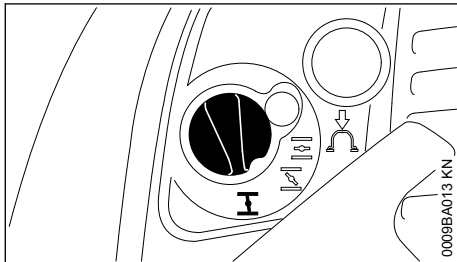
9.1.1 Koude motor (koude start)

0009BA013 KN

- ▶ De chokeknop indrukken en in stand **I** draaien

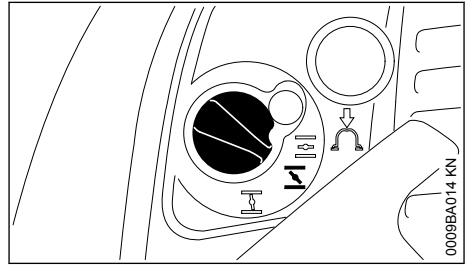
9.1.2 Warme motor (warme start)

0009BA014 KN

- ▶ De chokeknop indrukken en in stand **II** draaien

Deze instelling geldt ook als de motor al even heeft gedraaid, maar nog koud is.

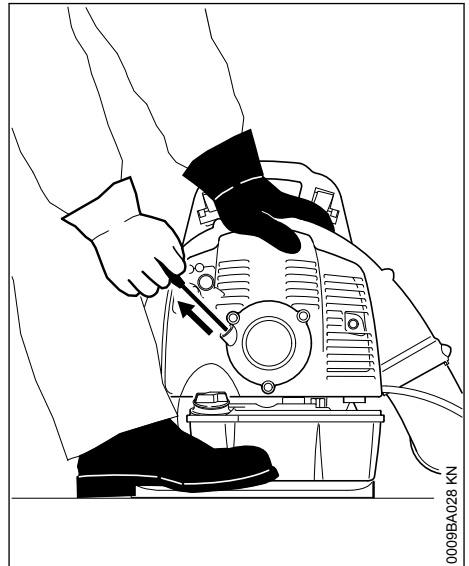
9.1.3 Starten

0009BA028 KN

- ▶ Het apparaat zo op de grond plaatsen dat het stabiel staat – erop letten dat de blaasmond niet op personen is gericht
- ▶ Een veilige houding aannemen: het apparaat met de linkerhand op het huis vasthouden en met een voet ervoor zorgen dat het apparaat niet wegschuift
- ▶ Met de rechterhand de starthandgreep langzaam tot aan de eerst voelbare aanslag uittrekken – en vervolgens snel en krachtig verder trekken – het startkoord niet tot aan het uiteinde uittrekken – **kans op breuk!**

- ▶ De starthandgreep niet terug laten schieten, maar laten vieren zodat het startkoord correct kan worden opgerold
- ▶ Verder starten tot de motor draait

9.1.4 Motor elektrisch starten (BR 450 C)

Het apparaat is voor het comfortabel en gemakkelijk starten uitgerust met de STIHL elektrostart.

De STIHL elektrostart bestaat in principe uit de volgende componenten:

- Oplaadbare accu (accumulator), geïntegreerd in het regelapparaat
- Startmechanisme met startmotor en startroetsel
- Startknop

De accumulator voorziet de motor van de voor het starten benodigde energie.

Herhaaldelijk gebruik van de STIHL elektrostart kan de energie in de accumulator verbruiken. Het apparaat kan dan niet meer worden gestart.

Het apparaat moet dan met de hand worden gestart.

De accumulator wordt tijdens het gebruik van het apparaat opgeladen – gebruik het apparaat minstens 10 minuten om altijd startklaar te zijn.

De accumulator kan niet worden vervangen – de accumulator is geïntegreerd in het regelapparaat.

Als het apparaat bij temperaturen $< 0^{\circ}\text{C}$ wordt opgeslagen, kan het zo ver afkoelen dat het apparaat niet kan worden gestart om de accumulator te beschermen.

Het apparaat moet dan met de hand worden gestart.

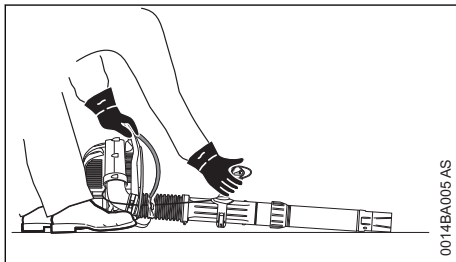

- ▶ Plaats het apparaat stabiel op de grond – let erop dat de blaasmond niet op personen of voorwerpen is gericht
- ▶ Een stabiele houding aannemen: het apparaat met de linkerhand aan de handgreep vasthouden en met de rechterhand de bedieningshandgreep vastpakken

Alternatief:

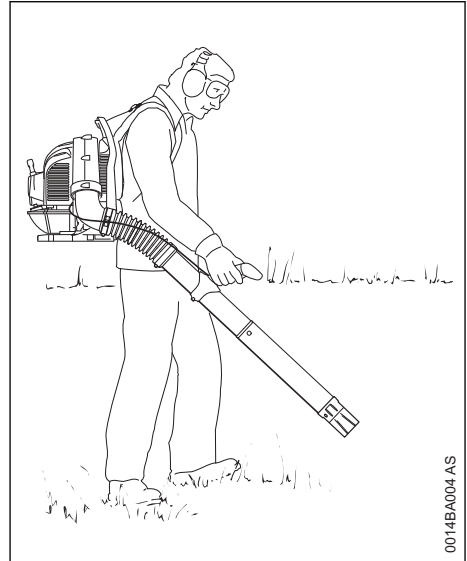

- ▶ Het apparaat op de rug nemen – let erop dat de blaasmond niet op personen of voorwerpen is gericht

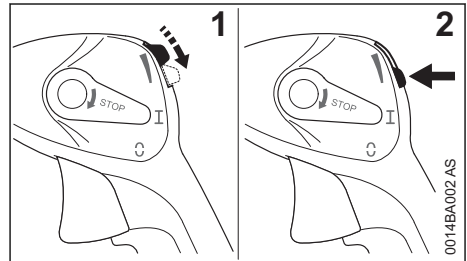

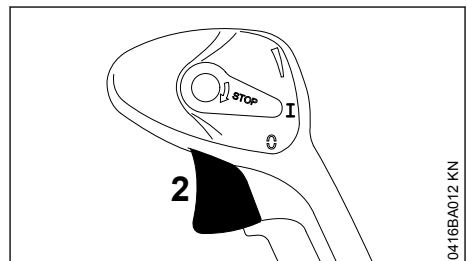

- ▶ Startschakelaar naar beneden schuiven
- ▶ Startschakelaar indrukken

9.2 Zodra de motor draait

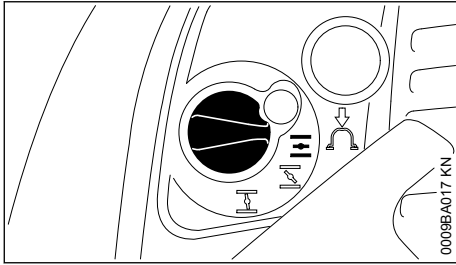

- ▶ Gashendel (2) indrukken



- ▶ De chokeknoop springt bij het indrukken van de gashendel automatisch in de werkstand 

9.2.1 Bij zeer lage temperaturen

- ▶ Iets gas geven – de motor even warm laten draaien

9.3 Motor uitschakelen



- ▶ Stelknop (1) in stand **0** schuiven – de motor slaat af – de stelknop veert na de bediening terug

9.4 Verdere aanwijzingen met betrekking tot het starten

De elektrostart werkt niet

- ▶ Temperatuur lager dan 0 °C, de elektrostart is gedeactiveerd – apparaat met de hand starten
- ▶ De accumulator van de elektrostart is leeg – apparaat met de hand starten en minstens 10 minuten gebruiken om de accumulator volledig op te laden.

De motor slaat in de koudstartstand of bij het accelereren af

- ▶ Chokeknoop in stand  draaien – verder starten tot de motor draait

De motor start niet in de warmstartstand

- ▶ Chokeknoop in stand  draaien – verder starten tot de motor draait

De motor slaat niet aan

- ▶ Controleren of alle bedieningselementen correct zijn afgesteld

- ▶ Controleren of de tank met benzine is gevuld, zo nodig tanken
- ▶ Controleren of de bougiesteker stevig op de bougie is gedrukt
- ▶ Startprocedure herhalen

Alle benzine werd verbruikt

- ▶ Na het tanken de balg van de hand-benzinepomp ten minste 8 maal indrukken – ook als de balg met benzine is gevuld
- ▶ De chokeknoop afhankelijk van de temperatuur van de motor instellen
- ▶ Motor opnieuw starten

10 Gebruiksaanwijzingen

10.1 Tijdens de werkzaamheden

De motor nog even stationair laten draaien als hij voordien lange tijd onder vollast heeft gedraaid, tot de meeste warmte door de koelluchtstroom is afgevoerd. Dit om te voorkomen dat de componenten op de motor (ontstekingsstelsel, carburateur) door warmteophoping te zwaar worden belast.

10.2 Na de werkzaamheden

Als het werk even wordt onderbroken: de motor laten afkoelen. Het apparaat met lege benzinetank op een droge plaats, niet in de buurt van ontstekingsbronnen, opbergen tot het moment dat het apparaat weer wordt gebruikt. Bij langdurige stilstand – zie "Apparaat opslaan".

11 Luchtfilter vervangen

Vervuilde luchtfilters reduceren het motorvermogen, verhogen het benzineverbruik en bemoeilijken het starten.

11.1 Als het motorvermogen merkbaar afneemt

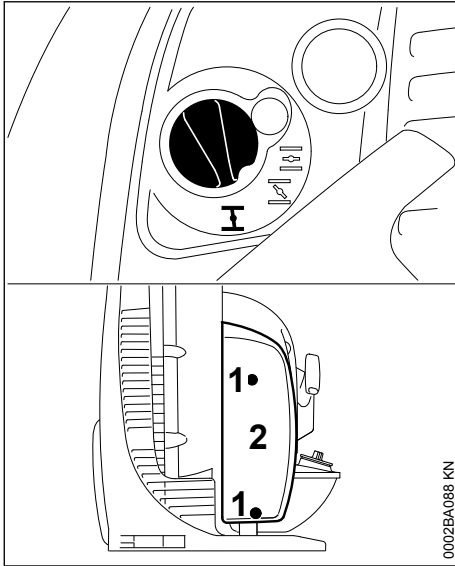

- ▶ De chokeknop in stand **I** draaien
- ▶ Bouten (1) losdraaien
- ▶ Filterdeksel (2) wegnemen

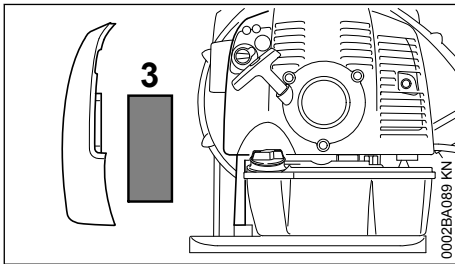

- ▶ Filter (3) wegnemen
- ▶ Vervuilde of beschadigde filters vervangen
- ▶ Een nieuw filter in het filterhuis aanbrengen
- ▶ Filterdeksel aanbrengen
- ▶ De schroeven aanbrengen en vastdraaien

12 Carburateur afstellen

12.1 Basisinformatie

De carburateur is af fabriek op de standaardafstelling afgesteld.

De carburateur is zo afgesteld dat de motor onder alle bedrijfsomstandigheden wordt voorzien van een optimaal benzine-luchtmengsel.

12.2 Apparaat voorbereiden

- ▶ Motor afzetten
- ▶ Luchtfilter controleren – indien nodig reinigen of vervangen
- ▶ Afstelling gaskabel controleren – indien nodig afstellen – zie "Gaskabel afstellen"
- ▶ Vonkenrooster (afhankelijk van de exportuitvoering) in de uitlaatdemper controleren – indien nodig reinigen of vervangen

12.3 Standaardafstelling

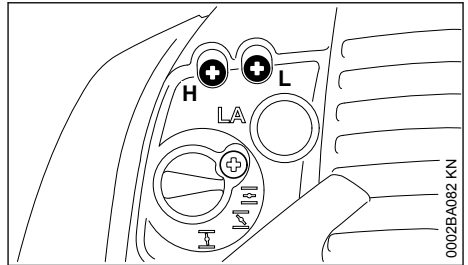

- ▶ Hoofdstelschroef (H) tot aan de aanslag linksom draaien – max. 3/4 slag
- ▶ Stelschroef stationair toerental (L) rechtsom tot aan de aanslag draaien – vervolgens 3/4 slag linksom teruggedraaien

12.4 Stationair toerental instellen

- ▶ Standaardafstelling uitvoeren
- ▶ Motor starten en warm laten draaien

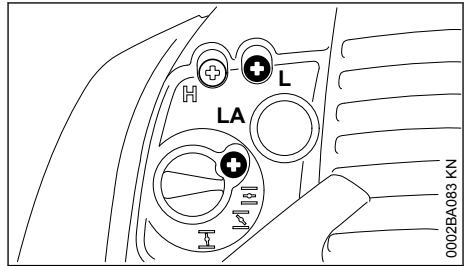

12.4.1 Motor slaat bij stationair toerental af

- ▶ Aanslagschroef stationair toerental (LA) langzaam rechtsom draaien tot de motor gelijkmatig draait

12.4.2 Onregelmatig stationair toerental; motor slaat af ondanks de gecorrigeerde LA-afstelling, motor neemt slecht op

Stationaire instelling is te arm.

- ▶ Stelschroef stationair toerental (L) linksom draaien tot de motor regelmatig draait en goed opneemt – max. tot aan de aanslag

12.4.3 Onregelmatig stationair toerental

Stationaire instelling is te rijk.

- ▶ Stelschroef stationair toerental (L) rechtsom draaien tot de motor gelijkmatig draait en nog goed opneemt – max. tot aan de aanslag

Na elke correctie van de stand van de stelschroef stationair toerental (L) moet meestal ook de stand van de aanslagschroef stationair toerental (LA) worden gewijzigd.

12.5 Correctie van de carburateurafstelling bij gebruik op grotere hoogtes

Als de motor niet optimaal draait, kan een geringe correctie noodzakelijk zijn:

- ▶ Standaardafstelling uitvoeren
- ▶ Motor warm laten draaien
- ▶ Hoofdstelschroef (H) iets rechtsom (arder) draaien – max. tot aan de aanslag

LET OP

Nadat is teruggekeerd vanuit grote hoogte, de carburateurafstelling weer terugzetten op de standaardafstelling.

Bij een te arme afstelling bestaat de kans op motorschade door een gebrek aan smering en oververhitting.

13 Bougie

- ▶ Bij onvoldoende motorvermogen, slecht starten of onregelmatig stationair toerental eerst de bougie controleren.
- ▶ Na ca. 100 bedrijfsuren de bougie vervangen – bij sterk ingebrande elektroden reeds eerder – alleen door STIHL vrijgegeven, ontstoorde bougies gebruiken – zie "Technische gegevens"

13.1 Bougie uitbouwen

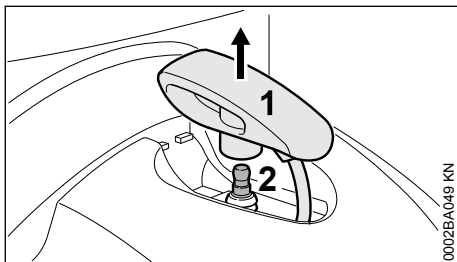

- ▶ De bougiesteker (1) verticaal naar boven toe lostrekken

- ▶ De bougie (2) losdraaien

13.2 Bougie controleren

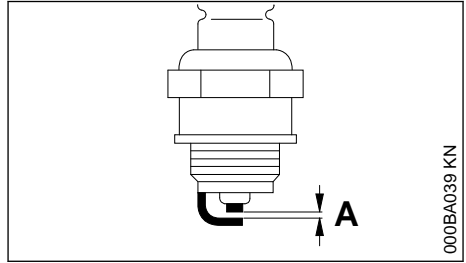

- ▶ Vervuilde bougie reinigen
- ▶ Elektrodeafstand (A) controleren en zo nodig afstellen, waarde voor elektrodeafstand – zie "Technische gegevens"
- ▶ Oorzaken van de vervuiling van de bougie opheffen

Mogelijke oorzaken zijn:

- Te veel motorolie in de benzine
- Vervuild luchtfilter
- Ongunstige bedrijfsomstandigheden

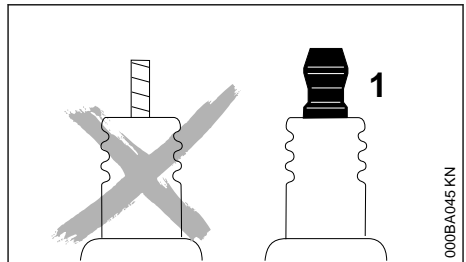

! WAARSCHUWING

Bij een niet vastgedraaide of ontbrekende aansluitmoer (1) kunnen vonken worden gevormd. Als in een licht brandbare of explosieve omgeving wordt gewerkt, kunnen brand of explosies ontstaan. Personen kunnen ernstig letsel oplopen of er kan materiële schade ontstaan.

- ▶ Ontstoorde bougies met een vaste aansluitmoer monteren

13.3 Bougie monteren

- ▶ Bougie in de boring schroeven en de bougies-tek erop vastdrukken

14 Motorkarakteristiek

Als ondanks het gereinigde luchtfilter en de correcte carburateurafstelling de motorkarakteristiek

niet optimaal is, kan dit ook te wijten zijn aan de uitlaatdemper.

De uitlaatdemper bij de geautoriseerde dealer op vervuiling (koolaanslag) laten controleren!

STIHL adviseert onderhouds- en reparatiewerkzaamheden alleen door de STIHL dealer te laten uitvoeren.

15 Apparaat opslaan

Bij buitengebruikstelling vanaf ca. 30 dagen

- ▶ De benzinetank op een goed geventileerde plaats aftappen en reinigen

- ▶ De brandstof volgens de voorschriften en milieuwetgeving afvoeren
- ▶ Als er een hand-benzinepomp beschikbaar is: hand-benzinepomp ten minste 5 keer indrukken, voordat de motor wordt gestart
- ▶ De motor en deze net zo lang stationair laten draaien tot de motor afslaat
- ▶ Het apparaat goed schoonmaken, vooral de cilinderrribben en het luchtfilter
- ▶ Het apparaat op een droge en veilige plaats opslaan. Beschermen tegen onbevoegd gebruik (bijv. door kinderen)

16 Onderhouds- en reinigingsvoorschriften

| Onderstaande gegevens zijn gebaseerd op normale bedrijfsomstandigheden. Onder zware omstandigheden (veel stofoverlast enz.) en bij langere dagelijkse werktijden dienen de gegeven intervallen navenant te worden verkort. | | Voor begin van de werkzaamheden | Na beëindigen van de werkzaamheden, resp. dagelijks | Na elke tankvulling | Wekelijks | Maandelijks | Jaarlijks | Bij storingen | Bij beschadiging | Indien nodig |
|--|--|---------------------------------|---|---------------------|-----------|-------------|-----------|---------------|------------------|--------------|
| | | | | | | | | | | |
| Complete machine | visuele controle (staat, lekkage) | X | | X | | | | | | |
| | reinigen | | X | | | | | | | |
| Bedieningshandgreep | werking controleren | X | | X | | | | | | |
| Luchtfilter | reinigen | | | | | | | X | | |
| | vervangen | | | | | | | | X | |
| Hand-benzinepomp | controleren | X | | | | | | | | |
| | laten repareren door geautoriseerde dealer ¹⁾ | | | | | | | | X | |
| Aanzuigmond in de benzinetank | laten controleren door geautoriseerde dealer ¹⁾ | | | | | | | X | | |
| | laten vervangen door geautoriseerde dealer ¹⁾ | | | | | | X | | | X |
| Benzinetank | reinigen | | | | | X | | | | |
| Carburateur | stationair toerental controleren | X | | X | | | | | | |

| Onderstaande gegevens zijn gebaseerd op normale bedrijfsomstandigheden. Onder zware omstandigheden (veel stofoverlast enz.) en bij langere dagelijkse werktijden dienen de gegeven intervallen navenant te worden verkort. | | Voor begin van de werkzaamheden | Na beëindigen van de werkzaamheden, resp. dagelijks | Na elke tankvulling | Wekelijks | Maandelijks | Jaarlijks | Bij storingen | Bij beschadiging | Indien nodig |
|--|--|---------------------------------|---|---------------------|-----------|-------------|-----------|---------------|------------------|--------------|
| | | | | | | | | | | |
| | stationair toerental instellen | | | | | | | | | X |
| Bougie | elektrodeafstand afstellen | | | | | | | X | | |
| | elke 100 bedrijfsuren vervangen | | | | | | | | | |
| Aanzuigopening voor koellucht | visuele controle | | X | | | | | | | |
| | reinigen | | | | | | | | | X |
| Bereikbare bouten, schroeven en moeren (behalve stelschroeven) | natrekken | | | | | | | | | X |
| Antivibratie-elementen | controleren | X | | | | | | X | | X |
| | laten vervangen door geautoriseerde dealer ¹⁾ | | | | | | | | X | |
| Beschermmrooster voor de luchtaanzuigopening | controleren | X | | X | | | | | | |
| | reinigen | | | | | | | | | X |
| Gaskabel | afstellen | | | | | | | | | X |
| Veiligheidssticker | vervangen | | | | | | | X | | |

¹⁾STIHL adviseert de STIHL dealer

17 Slijtage minimaliseren en schade voorkomen

Het aanhouden van de voorschriften in deze handleiding voorkomt overmatige slijtage en schade aan het apparaat.

Gebruik, onderhoud en opslag van het apparaat moeten net zo zorgvuldig plaatsvinden als staat beschreven in de handleiding.

De gebruiker is zelf verantwoordelijk voor alle schade die door het niet in acht nemen van de veiligheids-, bedienings- en onderhoudsaanwij-

zingen wordt veroorzaakt. Dit geldt in het bijzonder voor:

- Niet door STIHL vrijgegeven wijzigingen aan het product
- Het gebruik van gereedschappen of toebehoren die niet voor het apparaat zijn vrijgegeven, niet geschikt of kwalitatief minderwaardig zijn
- Het niet volgens voorschrift gebruikmaken van het apparaat
- Gebruik van het apparaat bij sportmanifestaties of wedstrijden

- Vervolgschade door het blijven gebruiken van het apparaat met defecte onderdelen

17.1 Onderhoudswerkzaamheden

Alle in het hoofdstuk "Onderhouds- en reinigingsvoorschriften" vermelde werkzaamheden moeten regelmatig worden uitgevoerd. Voorzover deze onderhoudswerkzaamheden niet door de gebruiker zelf kunnen worden uitgevoerd, moeten deze worden overgelaten aan een geautoriseerde dealer.

STIHL adviseert onderhouds- en reparatiewerkzaamheden alleen door de STIHL dealer te laten uitvoeren. De STIHL dealers worden regelmatig geschoold en hebben de beschikking over Technische informatie.

Als deze werkzaamheden niet of onvakkundig worden uitgevoerd kan er schade ontstaan waarvoor de gebruiker zelf verantwoordelijk is. Hiertoe behoren o.a.:

- Schade aan de motor ten gevolge van niet tijdig of niet correct uitgevoerde onderhoudswerkzaamheden (bijv. lucht- en benzinefilter), verkeerde carburateurafstelling of onvoldoende reiniging van de koelluchtgeleiding (inlaatsleuven, cilinderrribben)
- Corrosie- en andere vervolgschade ten gevolge van onjuiste opslag
- Schade aan het apparaat ten gevolge van gebruik van kwalitatief minderwaardige onderdelen

17.2 Aan slijtage onderhevige delen

Sommige onderdelen van het motorapparaat staan ook bij gebruik volgens de voorschriften aan normale slijtage bloot en moeten, afhankelijk van de toepassing en de gebruiksduur, tijdig worden vervangen. Hiertoe behoren o.a.:

- Filter (voor lucht, benzine)
- Startmechanisme
- bougie
- dempingselementen van het antivibratiesysteem

18 Belangrijke componenten

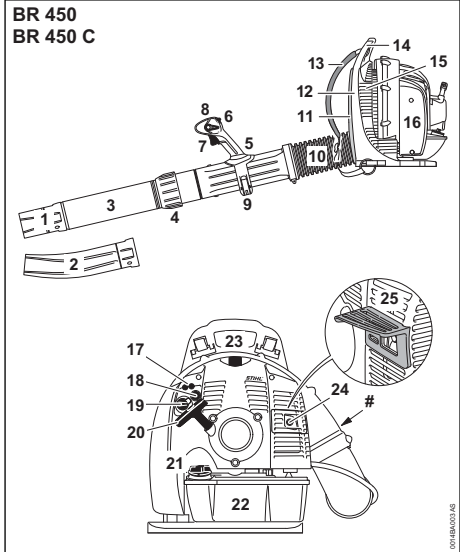

- 1 Blaasmond, recht²⁾
- 2 Blaasmond, gebogen²⁾
- 3 Blaaspijp
- 4 Wartelmoer
- 5 Bedieningshandgreep
- 6 Startschakelaar¹⁾
- 7 Gashendel
- 8 Stelknop
- 9 Spanarm
- 10 Harmonicaslang
- 11 Rugkussen
- 12 Rugplaat
- 13 Draagstel
- 14 Draagbeugel
- 15 Beschermerooster
- 16 Luchtfilter
- 17 Carburateurstelschroeven
- 18 Hand-benzinepomp
- 19 Chokeknop
- 20 Starthandgreep
- 21 Tankdop
- 22 Benzinetank

- 23 Bougiesteker**
24 Uitlaatdemper²⁾
25 Afstandhouder²⁾
Machinenummer

19 Technische gegevens

19.1 Motor

Enencilinder-tweetaktmotor

| | |
|----------------------------|----------------------|
| Cilinderinhoud: | 63,3 cm ³ |
| Boring: | 48 mm |
| Slag: | 35 mm |
| Stationair toerental: | 3000 1/min |
| Vermogen volgens ISO 7293: | 2,9 kW (3,9 pk) |

19.2 Ontstekingsstelsel

Elektronisch geregelde magneetontsteking

| | |
|--------------------|--------------------------------|
| Bougie (ontstond): | NGK BPMR 7 A, BOSCH WSR 6 F |
| Elektrodeafstand: | 0,5 mm |

19.3 Brandstofsysteem

Onafhankelijk van de stand werkende membraancarburateur met geïntegreerde benzinepomp

| | |
|---------------------|------------------------------|
| Inhoud benzinetank: | 1700 cm ³ (1,7 l) |
|---------------------|------------------------------|

19.4 Blaascapaciteit

| | |
|--|------------------------|
| Blaaskracht: | 28 N |
| Luchtsnelheid: | 83 m/s |
| Luchtdebiet: | 1090 m ³ /h |
| maximale luchtsnelheid: | 99 m/s |
| Maximale doorzet (zonder blaasmechanisme): | 1430 m ³ /h |

19.5 Gewicht

| | |
|-----------|---------|
| BR 450: | 10,6 kg |
| BR 450 C: | 11,5 kg |

19.6 Geluids- en trillingswaarden

Voor het bepalen van de geluids- en trillingswaarden is rekening gehouden met het stationair toerental en het nominale maximumtoerental in de verhouding 1:6.

Gedetailleerde gegevens m.b.t. de arbo-wetgeving voor wat betreft trillingen 2002/44/EG zie www.stihl.com/vib

19.7 Geluidrukniveau L_{peq} volgens DIN EN 15503

| | |
|-----------|--------------|
| BR 450: | 102 dB(A) |
| BR 450 C: | 102 dB(A) |

19.8 Geluidvermogensniveau L_w volgens DIN EN 15503

| | |
|-----------|--------------|
| BR 450: | 109 dB(A) |
| BR 450 C: | 109 dB(A) |

19.9 Trillingswaarde $a_{hv,eq}$ volgens DIN EN 15503

19.9.1 Standaard-uitvoering

| | |
|-----------|-------------------------|
| | Handgreep rechts |
| BR 450: | 2,5 m/s ² |
| BR 450 C: | 2,5 m/s ² |

19.9.2 Uitvoering met dubbele handgreep

| | | |
|-----------|------------------------|-------------------------|
| | Handgreep links | Handgreep rechts |
| BR 450: | 2,5 m/s ² | 2,5 m/s ² |
| BR 450 C: | 2,5 m/s ² | 2,5 m/s ² |

Voor het geluidrukniveau en het geluidvermogensniveau bedraagt de K-waarde volgens RL 2006/42/EG = 2,0 dB(A); voor de trillingswaarde bedraagt de K-waarde volgens RL 2006/42/EG = 2,0 m/s².

19.10 REACH

REACH staat voor een EG voorschrift voor de registratie, klassificatie en vrijgave van chemicaliën.

Informatie met betrekking tot het voldoen aan het REACH voorschrift (EG) nr. 1907/2006 zie

www.stihl.com/reach

¹⁾ Alleen BR 450 C

²⁾ Alleen afhankelijk van de exportuitvoering gemonteerd

19.11 Uitlaatgasemissiewaarde

De in de EU-typegoedkeuringsprocedure gemeten CO₂-waarde staat weergegeven bij

www.stihl.com/co2

in de productspecifieke technische gegevens.

De gemeten CO₂-waarde werd op een representatieve motor volgens een genormeerde testprocedure onder laboratoriumomstandigheden bepaald en vormt geen uitdrukkelijke of impliciete garantie van het vermogen van een bepaalde motor.

Door het in deze handleiding beschreven gebruik conform de voorschriften en onderhoud, wordt aan de geldende uitlaatgasemissie-eisen voldaan. Bij modificaties aan de motor vervalt de typegoedkeuring.

20 Reparatie-richtlijnen

Door de gebruiker van dit apparaat mogen alleen die onderhouds- en reinigingswerkzaamheden worden uitgevoerd die in deze handleiding staan beschreven. Verdergaande reparaties mogen alleen door geautoriseerde dealers worden uitgevoerd.

STIHL adviseert onderhouds- en reparatiewerkzaamheden alleen door de STIHL dealer te laten uitvoeren. De STIHL dealers worden regelmatig geschoold en hebben de beschikking over Technische informatie.

Bij reparatiewerkzaamheden alleen onderdelen inbouwen die door STIHL voor dit apparaat zijn vrijgegeven of technisch gelijkwaardige onderdelen. Alleen hoogwaardige onderdelen monteren. Als dit wordt nagelaten is er kans op ongelukken of schade aan de apparaat.

STIHL adviseert originele STIHL onderdelen te monteren.

Originele STIHL onderdelen zijn te herkennen aan het STIHL onderdeelnummer, aan het logo **STIHL**[®] en, indien aanwezig, aan het STIHL onderdeellogo  (op kleine onderdelen kan dit logo ook als enig teken voorkomen.).

21 Milieuverantwoord afvoeren

Informatie over de afvoer is verkrijgbaar bij de gemeente of bij een STIHL dealer.

Een onjuiste afvoer kan schadelijk zijn voor de gezondheid en voor het milieu.

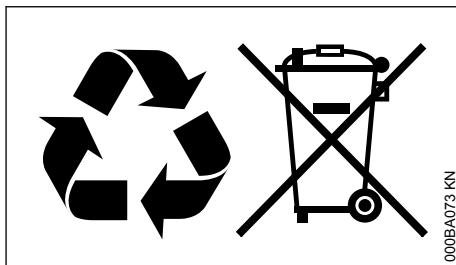

- ▶ De STIHL producten inclusief de verpakking volgens de plaatselijke voorschriften bij een geschikt verzamelpunt voor recycling inleveren.
- ▶ Niet bij het huisvuil afvoeren.

22 EU-conformiteitsverklaring

ANDREAS STIHL AG & Co. KG

Badstr. 115

D-71336 Waiblingen

Duitsland

verklaart op eigen verantwoording dat

| | |
|----------------------|----------------------|
| Constructie: | Bladblazer |
| Merk: | STIHL |
| Type: | BR 450 BR 450 C |
| Serie-identificatie: | 4244 |
| Cilinderinhoud: | 63,3 cm ³ |

voldoet aan de betreffende bepalingen van de richtlijnen 2011/65/EU, 2006/42/EG, 2014/30/EU en 2000/14/EG en in overeenstemming met de ten tijde van de productiedatum geldende versies van de volgende normen is ontwikkeld en geproduceerd:

EN ISO 12100, EN 15503, EN 55012,
EN 61000-6-1

Voor het bepalen van het gemeten en het gegarandeerde geluidsvermogeniveau werd volgens richtlijn 2000/14/EG, bijlage V, onder toepassing van de norm ISO 11094 gehandeld.

Gemeten geluidsvermogeniveau

| | |
|-----------|-----------|
| BR 450: | 108 dB(A) |
| BR 450 C: | 108 dB(A) |

Gegarandeerd geluidsvermogeniveau

| | |
|-----------|-----------|
| BR 450: | 110 dB(A) |
| BR 450 C: | 110 dB(A) |

Bewaren van technische documentatie:

ANDREAS STIHL AG & Co. KG

Produktzulassung

Het productiejaar en het machinenummer staan vermeld op het apparaat.

Waiblingen, 1-8-2022

ANDREAS STIHL AG & Co. KG

Bij volmacht



Robert Olma, Vice President, Regulatory Affairs & Global Governmental Relations



23 UKCA-conformiteitsverklaring

ANDREAS STIHL AG & Co. KG

Badstr. 115

D-71336 Waiblingen

Duitsland

verklaart op eigen verantwoording dat

| | |
|----------------------|----------------------|
| Constructie: | Bladblazer |
| Merk: | STIHL |
| Type: | BR 450 |
| | BR 450 C |
| | 4244 |
| Serie-identificatie: | |
| Cilinderinhoud: | 63,3 cm ³ |

voldoet aan de betreffende bepalingen van de Britse richtlijnen The Restriction of the Use of Certain Hazardous Substances in Electrical and Electronic Equipment Regulations 2012, Supply of Machinery (Safety) Regulations 2008, Electromagnetic Compatibility Regulations 2016 en Noise Emission in the Environment by Equipment for use Outdoors Regulations 2001 en in overeenstemming met de ten tijde van de productiedatum geldende versies van de volgende normen is ontwikkeld en geproduceerd:

EN ISO 12100, EN 15503, EN 55012, EN 61000-6-1

Voor het bepalen van het gemeten en het gegarandeerde geluidsvermogeniveau werd gehandeld volgens de Britse richtlijn Noise Emission in the Environment by Equipment for use Outdoors Regulations 2001, Schedule 8 of met gebruikmaking van norm ISO 11094.

Gemeten geluidsvermogeniveau

| | |
|-----------|-----------|
| BR 450: | 108 dB(A) |
| BR 450 C: | 108 dB(A) |

Gegarandeerd geluidsvermogeniveau

| | |
|-----------|-----------|
| BR 450: | 110 dB(A) |
| BR 450 C: | 110 dB(A) |

Bewaren van technische documentatie:

ANDREAS STIHL AG & Co. KG

Het productiejaar en het machinenummer staan vermeld op het apparaat.

Waiblingen, 1-8-2022

ANDREAS STIHL AG & Co. KG

Bij volmacht



Robert Olma, Vice President, Regulatory Affairs & Global Governmental Relations



24 Adressen

www.stihl.com

Indice

| | | |
|----|--|----|
| 1 | Per queste Istruzioni d'uso..... | 65 |
| 2 | Avvertenze di sicurezza e tecnica operativa | 65 |
| 3 | Completamento dell'apparecchiatura..... | 69 |
| 4 | Impostazione del tirante gas..... | 72 |
| 5 | Addossamento della tracolla | 72 |
| 6 | Carburante..... | 72 |
| 7 | Rifornimento del carburante..... | 73 |
| 8 | Informazione prima dell'avviamento..... | 74 |
| 9 | Avviamento/arresto del motore..... | 74 |
| 10 | Istruzioni operative..... | 77 |
| 11 | Sostituzione del filtro aria..... | 77 |
| 12 | Impostazione del carburatore..... | 78 |
| 13 | Candela..... | 79 |
| 14 | Comportamento del motore in marcia..... | 79 |
| 15 | Conservazione dell'apparecchiatura..... | 79 |
| 16 | Istruzioni di manutenzione e cura..... | 80 |
| 17 | Ridurre al minimo l'usura ed evitare i danni | 81 |
| 18 | Componenti principali..... | 82 |
| 19 | Dati tecnici..... | 82 |
| 20 | Avvertenze per la riparazione..... | 83 |
| 21 | Smaltimento..... | 83 |
| 22 | Dichiarazione di conformità UE..... | 84 |
| 23 | Dichiarazione di conformità UKCA..... | 84 |

24 Indirizzi.....85**1 Per queste Istruzioni d'uso****1.1 Identificazione di sezioni di testo****AVVERTENZA**

Avviso di pericolo d'infortunio e di lesioni per persone nonché di gravi danni materiali.

**AVVISO**

Avviso di pericolo di danneggiamento dell'apparecchiatura o di singoli componenti.

1.2 Sviluppo tecnico continuo

STIHL sottopone tutte le macchine e le apparecchiature a un continuo sviluppo; dobbiamo quindi riservarci modifiche di fornitura per quanto riguarda forma, tecnica e dotazione.

Non potranno perciò derivare diritti dai dati e dalle illustrazioni di queste Istruzioni d'uso.

1.3 Pittogrammi

I pittogrammi applicati sull'apparecchiatura sono spiegati in queste Istruzioni d'uso.

Secondo il modello e la dotazione, l'apparecchiatura può essere provvista dei seguenti pittogrammi.



Serbatoio carburante; miscela di carburante composta da benzina e olio motore



Azionare la pompa carburante manuale



Azionare l'Elektrostart

2 Avvertenze di sicurezza e tecnica operativa

Per l'uso di apparecchiature a motore è necessario adottare misure di sicurezza specifiche.



Non mettere in funzione per la prima volta senza avere letto attentamente e per intero le Istruzioni d'uso; conservarle con cura per la successiva consultazione. La mancata osser-

vanza delle Istruzioni per l'uso può creare rischi mortali.

Rispettare le avvertenze di sicurezza specifiche per Paese, stabilite ad es. da sindacati, casse di previdenza, ispettorato del lavoro e altre autorità.

Chi lavora per la prima volta con l'apparecchiatura: lasciarsi spiegare dal venditore o da altri esperti come utilizzarla oppure partecipare a un corso di formazione specifico.

È vietato per i minori utilizzare l'apparecchiatura, eccetto i giovani di età superiore a 16 anni che vengono istruiti sotto sorveglianza.

Tenere lontani bambini, animali e terze persone.

Se l'apparecchiatura non viene usata, deve essere riposta in modo tale da non mettere in pericolo le altre persone. Proteggere l'apparecchiatura da accessi non autorizzati.

L'utente è responsabile per gli incidenti o i rischi nei confronti delle altre persone o di altre proprietà.

Cedere l'apparecchiatura o prestarla ad altri solo se conoscono il modello e lo sanno usare. Consegnare sempre anche le istruzioni per l'uso.

L'uso di apparecchiature che emettono rumore potrebbe essere limitato, da disposizioni tanto locali quanto nazionali, a determinate fasce orarie.

Mettere in funzione l'apparecchiatura soltanto se tutti i componenti non presentano danneggiamenti.

Per la pulizia dell'apparecchiatura, non utilizzare idropultrici. Il getto d'acqua compatto può danneggiare componenti dell'apparecchiatura.

2.1 Accessori e ricambi

Montare solo componenti o accessori approvati per questa apparecchiatura da STIHL, oppure altri tecnicamente equivalenti. Per ulteriori chiarimenti a questo proposito, rivolgersi a un rivenditore specializzato. Usare solo componenti o accessori di alta qualità. In caso contrario potrebbe sussistere il rischio di incidenti o danni all'apparecchiatura.

STIHL raccomanda di utilizzare componenti e accessori originali STIHL, in quanto hanno caratteristiche ottimali per l'uso in combinazione con il prodotto e rispondono alle esigenze dell'utente.

Non alterare l'apparecchiatura – sussiste il rischio di comprometterne la sicurezza. STIHL declina ogni responsabilità per i danni a persone

e materiali derivanti dall'uso di componenti applicati non consentiti.

2.2 Idoneità fisica

Chi lavora con l'apparecchiatura deve essere riposato, in salute e in buona forma fisica.

Chi per motivi di salute non deve fare sforzi, deve chiedere a un medico se è in grado di affrontare il lavoro con un'apparecchiatura a motore.

Solo per portatori di pacemaker: l'impianto di accensione di questa apparecchiatura emette un campo elettromagnetico molto esiguo. Non è possibile escludere del tutto un'interferenza con alcuni tipi di pacemaker. Per evitare rischi alla salute, STIHL raccomanda di rivolgersi al proprio medico curante e al fabbricante del pacemaker.

Dopo l'assunzione di alcol o farmaci che compromettono la capacità di reazione oppure droghe, non lavorare con l'apparecchiatura.

2.3 Utilizzo appropriato

Il soffiatore consente di eliminare foglie, erba, carta e simili, ad es. in giardini, impianti sportivi, parcheggi o vie di accesso. È anche adatto a liberare dalle foglie i tracciati nei boschi.

Non soffiare materiali nocivi alla salute.

Non è consentito impiegare l'apparecchiatura per altri scopi; si potrebbero causare incidenti o danni all'apparecchiatura stessa. Non modificare il prodotto – anche questo potrebbe causare infortuni oppure danneggiare l'apparecchiatura.

2.4 Abbigliamento ed equipaggiamento

Indossare l'abbigliamento e l'equipaggiamento prescritti



L'abbigliamento deve essere adatto al lavoro e non d'impaccio. Abbigliamento aderente, tuta e non il camice



Non indossare capi d'abbigliamento con cinture o corde allentati, cordoncini e nastri, foulard o scialli, cravatte, gioielli, in quanto potrebbero finire nell'apertura di aspirazione dell'aria situata sul fianco e sotto la macchina. Legare i capelli lunghi per evitare con sicurezza che non rimangano impigliati nella macchina.

Calzare scarpe robuste con suola antiscivolo.



AVVERTENZA



Per ridurre il pericolo di lesioni agli occhi, portare occhiali di protezione ben aderenti secondo la norma EN 166. Badare alla corretta posizione degli occhiali di protezione.

Portare una protezione acustica "personalizzata" – per es. le capsule auricolari.

STIHL offre un'ampia gamma di equipaggiamenti di protezione personalizzati.

2.5 Trasporto dell'apparecchiatura

Spegnere sempre il motore.

Per il trasporto su veicoli:

– Fissare l'apparecchiatura affinché non si ribalti, non si danneggi e non fuoriesca carburante

2.6 Rifornimento



La benzina è estremamente infiammabile – mantenere le distanze dalle fiamme libere – non spandere carburante – non fumare.

Prima del rifornimento, **arrestare il motore**.

Non fare rifornimento finché il motore è ancora caldo – il carburante potrebbe fuoriuscire – **Pericolo d'incendio!**

Prima del rifornimento, togliere l'apparecchiatura dalla schiena. Rifornire solo quando è posato sul terreno.

Aprire con prudenza il tappo del serbatoio affinché si possa eliminare gradualmente la sovrappressione e non schizzi fuori il carburante.

Fare rifornimento soltanto in luoghi ben aerati. Se è fuoriuscito carburante, pulire subito l'apparecchiatura – evitare di macchiare l'abbigliamento con il carburante, altrimenti cambiarlo rapidamente.



Fare attenzione ai difetti di tenuta! Se fuoriesce carburante, non avviare il motore – **pericolo di morte dovuto a ustioni!**

Tappo a vite del serbatoio



Dopo il rifornimento, chiudere subito bene il tappo a vite del serbatoio.

In questo modo si riduce il rischio che il tappo del serbatoio si stacchi per via delle vibrazioni e fuoriesca il carburante.

2.7 Prima di iniziare

Controllare che l'apparecchiatura sia in condizioni di funzionare in sicurezza, rispettare quanto riportato nel capitolo corrispondente delle istruzioni per l'uso:

- Verificare la tenuta del sistema del carburante, soprattutto i componenti visibili, ad es. tappo del serbatoio, raccordi tra flessibili, pompa carburante manuale (solo per apparecchiature a motore con pompa carburante manuale). In caso di mancata tenuta o di danneggiamento, non avviare il motore – **pericolo d'incendio!** Prima di mettere in esercizio l'apparecchiatura, farla riparare dal rivenditore
- Il grilletto deve essere scorrevole e scattare automaticamente in posizione di minimo
- La leva di comando deve essere facilmente spostabile su **STOP** o su **0**
- L'impianto di soffiatura deve essere montato a norma
- Le impugnature devono essere pulite ed asciutte, senza olio né sporczia – per un maneggio sicuro dell'apparecchiatura
- Controllare la sede della spina dell'impianto di accensione – se non correttamente inserita, sussiste il rischio che si formino scintille che possano incendiare la miscela carburante-aria che fuoriesce – **Pericolo d'incendio!**
- Non eseguire modifiche ai dispositivi di comando e di sicurezza
- Controllare lo stato dell'alloggiamento del soffiatore
- Controllare le condizioni delle tracolle e del telaio di trasporto, sostituire le tracolle danneggiate o usurate

L'usura sul carter del soffiatore (incrinature, deformazioni) può esporre al rischio di lesione per la fuoriuscita di corpi estranei. In caso di danni al carter del soffiatore, rivolgersi al rivenditore – STIHL consiglia il rivenditore STIHL

L'apparecchiatura può essere azionata soltanto in condizioni di sicurezza – **Pericolo di incidente!**

Per i casi di emergenza: esercitarsi ad aprire e chiudere rapidamente il cinturone, allentare gli spillacci e togliere l'apparecchiatura dalla schiena.

2.8 Avviare il motore

Mantenere una distanza di almeno 3 metri dal luogo del rifornimento e non avviarlo in ambienti chiusi.

L'apparecchiatura viene utilizzata da una sola persona – nessun'altra persona deve soffermarsi nell'area di lavoro, neppure durante l'avviamento.

Non avviare il motore dalla mano – avviamento come descritto nelle istruzioni per l'uso.

Solo su terreno piano, fare attenzione ad avere una posizione sicura, tenere l'apparecchiatura saldamente.

Dopo l'avviamento del motore, sussiste il rischio che siano scagliati oggetti ad alta velocità (ad es. pietre) per via della forza crescente del flusso d'aria.

2.9 Durante il lavoro

In caso di rischio o di emergenza, spegnere immediatamente il motore e posizionare la leva di regolazione su **STOP** oppure **0**.



Non devono soffermarsi persone nel raggio di 15 m, sussiste il **pericolo di lesione** in caso di oggetti scagliati in aria!

Mantenere questa distanza anche dalle cose (veicoli, vetri di finestrini) – **pericolo di danneggiamento di beni materiali!**



Non soffiare mai in direzione di persone o animali – l'apparecchio potrebbe scagliare piccoli oggetti ad alta velocità – **Pericolo di lesioni!**

Durante la soffiatura (all'aperto e in giardino), fare attenzione a non mettere in pericolo eventuali animali di piccole dimensioni.

Non lasciare mai l'apparecchiatura incustodita.

Attenzione in caso di superfici lisce, bagnate, neve e gelo, su pendii e su terreni irregolari – **Pericolo di scivolamento!**

Attenzione agli ostacoli: resti, ceppi, radici, fossi – **Pericolo d'inciampare!**

Non lavorare su una scala, né in posizione instabili.

Quando si indossano le cuffie di protezione occorre prestare maggiore attenzione e accortezza, in quanto la percezione di rumori di avvertimento (urla, segnali acustici, ecc.) è limitata.

Lavorare con calma e concentrazione, solo con buone condizioni di luminosità e visibilità. Lavorare con prudenza, evitare di mettere in pericolo altre persone.

Fare pause a tempo debito per prevenire stanchezza e spossatezza – **Pericolo d'infortuni!**



L'apparecchiatura a motore emette **gas di scarico velenosi** quando il motore è in funzione. Questi gas potrebbero non avere odore ed essere invisibili e contenere idrocarburi e benzolo non combustibili. Non lavorare mai con l'apparecchiatura in ambienti chiusi o con scarsa aerazione, neppure con macchine catalizzate.

Per i lavori in fosse, avvallamenti o in spazi ristretti, assicurare sempre un ricambio d'aria adeguato – **pericolo di morte per avvelenamento!**

In caso di nausea, emicrania, disturbi della vista, (ad se. riduzione del campo visivo), disturbi dell'udito, capogiro, ridotta capacità di concentrazione, interrompere immediatamente il lavoro – questi sintomi possono essere provocati anche da un'eccessiva concentrazione di gas di scarico – **pericolo d'incidente!**

Non fumare durante l'uso e in prossimità dell'apparecchiatura – **pericolo d'incendio!** Dal sistema di alimentazione possono svilupparsi vapori di benzina infiammabili.

In caso di formazione di polvere, indossare sempre una mascherina antipolvere.

Mantenere bassi i livelli di rumore e di gas di scarico dell'apparecchiatura a motore – non lasciare acceso inutilmente il motore, accelerare solo per il lavoro.

Dopo il lavoro riporre l'apparecchiatura su di un fondo piano non infiammabile. Non metterla vicino a materiali facilmente infiammabili (per es. trucioli di legno, cortecce, erba secca, carburante) – **pericolo d'incendio!**

Se l'apparecchiatura ha subito una sollecitazione anomala (per es. effetto violento di un urto o di una caduta), prima di continuare a lavorare accertarsi assolutamente che sia in condizioni operative sicure – ved. anche "Prima dell'avviamento". Controllare specialmente la tenuta del sistema di alimentazione carburante e l'efficienza dei dispositivi di sicurezza. Non continuare in nessun caso a lavorare con l'apparecchiatura priva di sicurezza funzionale. In caso di dubbi rivolgersi a un rivenditore specializzato.

2.10 Utilizzare il soffiatore

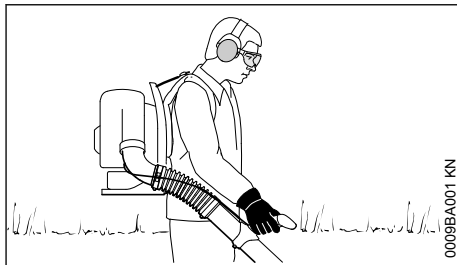

L'apparecchio si utilizza portandolo sulla schiena. La mano destra sull'impugnatura di comando guida il tubo soffiatore.

Lavorare solo avanzando lentamente – tenere sempre d'occhio la zona di uscita del tubo soffiatore – non camminare o correre all'indietro **pericolo di inciamparsi!**

Spegnere il motore prima di togliere l'apparecchiatura dalla schiena.

2.11 Tecnica operativa

Per ridurre al minimo il tempo di soffiatura, prima della soffiatura usare il rastrello e la scopa per rimuovere i pezzetti di sporco.

- Se necessario, inumidire la superficie da soffiare per evitare di sollevare grande quantità di polvere.
- Non soffiare i pezzetti di sporco verso persone, specialmente bambini, verso animali domestici, verso finestre aperte o autoveicoli lavati di fresco. Soffiare via con precauzione i pezzetti di sporco
- Depositare in una pattumiera lo sporco radunato; non soffiarlo sul terreno del vicino
- Usare le apparecchiature a motore solo nelle ore ammissibili – non al mattino presto, nella notte tardi o durante le ore di siesta quando si potrebbero disturbare le persone. Attenersi agli orari stabiliti localmente
- Usare i soffiatori al regime del motore più basso possibile per il lavoro da svolgere
- Prima del lavoro, controllare l'equipaggiamento, specialmente il silenziatore, le aperture di aspirazione e il filtro dell'aria

2.12 Vibrazioni

Nell'uso prolungato dell'apparecchiatura le vibrazioni possono causare disturbi circolatori nelle mani („Malattia della mano bianca“).

Non è possibile fissare una durata dell'impiego generalmente valida, perché essa dipende da diversi fattori.

La durata dell'impiego è aumentata da:

- mani calde
- pause

La durata dell'impiego è ridotta da:

- particolare predisposizione personale a difetti di circolazione (sintomo: dita spesso fredde, formicolii)
- bassa temperatura esterna
- entità della forza di presa (una presa forte ostacola la circolazione del sangue)

Con un uso abituale e prolungato dell'apparecchiatura e la frequente comparsa dei sintomi connessi (per es. formicolii) è raccomandabile una visita medica.

2.13 Manutenzione e riparazione

Effettuare periodicamente la manutenzione dell'apparecchiatura

Eseguire soltanto le operazioni di manutenzione e di riparazione. Affidare tutti gli altri lavori a un rivenditore.

STIHL consiglia di fare eseguire le operazioni di manutenzione e di riparazione solo presso il rivenditore STIHL. I rivenditori STIHL vengono periodicamente aggiornati e dotati di informazioni tecniche.

Usare solo ricambi di prima qualità; altrimenti vi può essere il pericolo di infortuni o di danni all'apparecchiatura. Per altre informazioni rivolgersi a un rivenditore.

STIHL raccomanda di usare ricambi originali STIHL; le loro caratteristiche sono perfettamente adatte all'apparecchiatura e soddisfano le esigenze dell'utente.

Prima degli interventi di riparazione, manutenzione o di pulizia **spegnere sempre il motore – pericolo di lesioni** – eccezione: regolazione del carburatore e del regime del minimo.

Con raccordo candela staccato o candela svitata non mettere in movimento il motore con il dispositivo di avviamento – **pericolo d'incendio** per scintille che fuoriescono dal cilindro!

Non fare la manutenzione o sistemare l'apparecchiatura vicino a fiamme libere.

Controllare periodicamente la tenuta del tappo serbatoio.

Usare solo candele intatte omologate da STIHL – ved. „Dati tecnici“.

Controllare il cavo di accensione (isolamento perfetto, attacco solido).

Verificare che il silenziatore sia in perfette condizioni.

Non lavorare con silenziatore difettoso o senza – **pericolo d'incendio! – danni all'udito!**

Non toccare il silenziatore caldo – **pericolo di ustioni!**

Le condizioni degli elementi antivibratori condizionano il livello delle vibrazioni – controllare periodicamente gli elementi.

Per eliminare le anomalie, spegnere il motore.

3 Completamento dell'apparecchiatura

3.1 Montare le fascette e il flessibile a soffietto

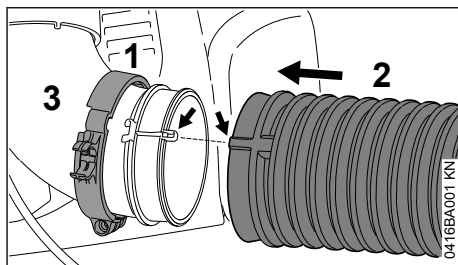

- ▶ Spingere la fascetta (1) (con scanalatura di supporto per il tirante gas) sul collettore (3), con i riferimenti di posizione rivolti a sinistra
- ▶ Calzare il flessibile a soffietto (2) sul collettore (3)

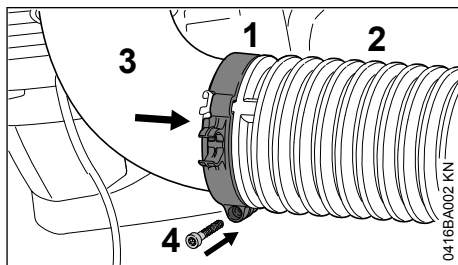

- ▶ calzare la fascetta (1) sul flessibile a soffietto (2)
- ▶ fare coincidere i riferimenti di posizione della fascetta (1) e del collettore (3) – svasatura vite rivolta in basso

- Fissare la fascetta (1) con la vite (4)

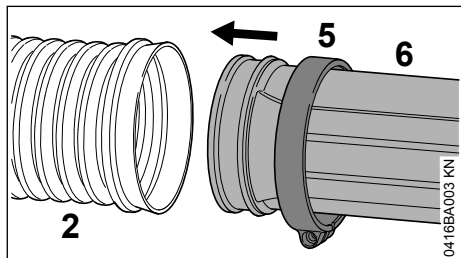

- spingere la fascetta (5) (senza scanalatura di supporto per il tirante gas) sul tubo soffiatore (6), con i riferimenti di posizione rivolti a destra
- Spingere il tubo soffiatore (6) nel flessibile a soffiato (2)

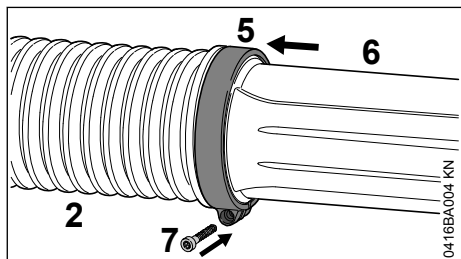

- calzare la fascetta (5) sul flessibile a soffiato (2)
- orientare la fascetta (5) e il tubo soffiatore (6) – come in figura
- Fissare la fascetta (5) con la vite (7)

3.2 Montaggio dell'impugnatura di comando

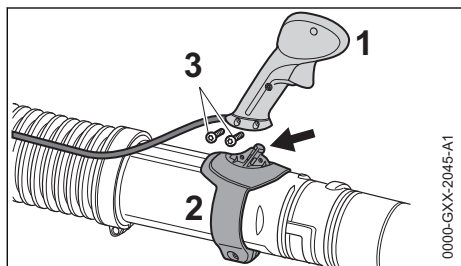

- Innestare l'impugnatura di comando (1) sull'attacco (2)
- Avvitare e serrare le viti (3)

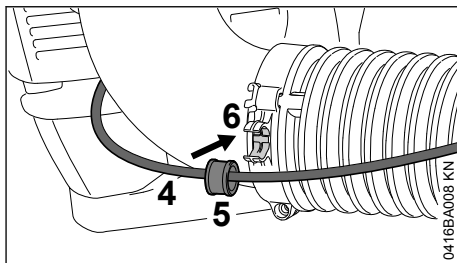

- Innestare a scatto il tirante gas (4) con la busola (5) nella fascetta (6)

3.3 Regolazione dell'impugnatura di comando

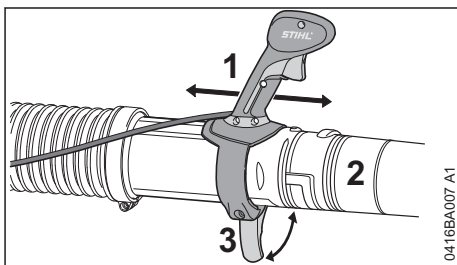

- Aprire la leva di bloccaggio (3)
- spostare l'impugnatura (1) in senso longitudinale sul tubo soffiatore (2) e regolarla secondo la lunghezza del braccio
- Chiudere la leva di bloccaggio (3)

3.4 Montare l'ugello (BR 700)

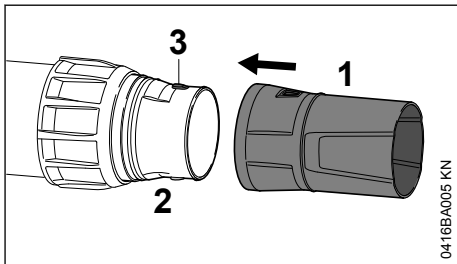

- Calzare l'ugello (1) sul tubo soffiatore (2) e innestarla a scatto nel perno (3)

3.4.1 Smontare l'ugello (BR 700)

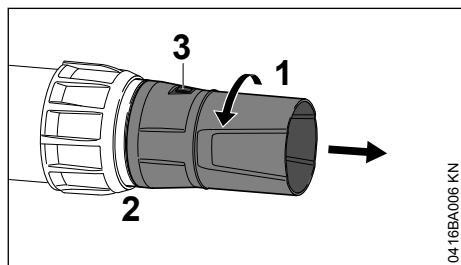

- ▶ Girare l'ugello (1) in direzione della freccia fino a coprire i perni (3)
- ▶ Estrarre l'ugello (1) dal tubo soffiatore (2)

3.5 Montare l'ugello (BR 700 X)

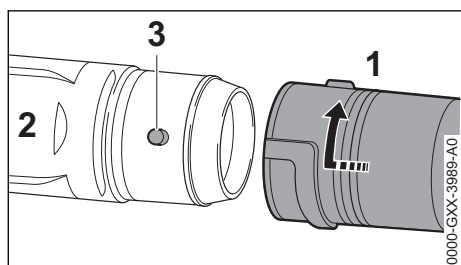

- ▶ Calzare l'ugello (1) sul tubo soffiatore (2) e innestarla a scatto nel perno (3)
- ▶ Girare l'ugello (1) fino all'arresto in direzione della freccia

3.5.1 Smontare l'ugello (BR 700 X)

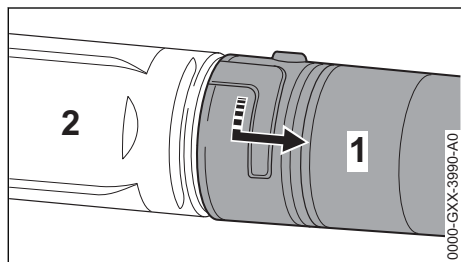

- ▶ Girare l'ugello (1) fino all'arresto in direzione della freccia
- ▶ Estrarre l'ugello (1) dal tubo soffiatore (2)

3.6 Spostare il tubo soffiatore BR 700

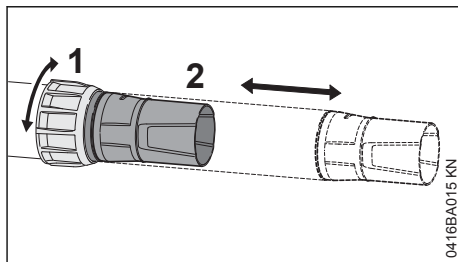

- ▶ Svitare leggermente il dado a risvolto (1)
- ▶ Estrarre il tubo (2) alla lunghezza voluta
- ▶ Riavvitare il dado (1)

3.7 Riferimento di usura sull'ugello

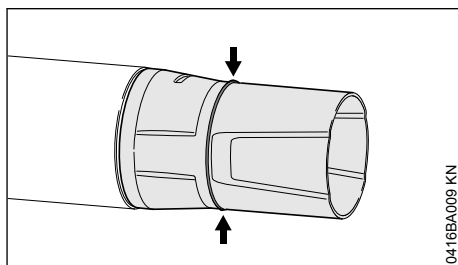

Durante il lavoro la parte anteriore dell'ugello si consuma per il contatto abrasivo con il fondo. L'ugello è un particolare soggetto a usura e deve essere sostituito quando mostra segni di usura.

3.8 Dispositivo ausiliario di trasporto

Per la conservazione e il trasporto:

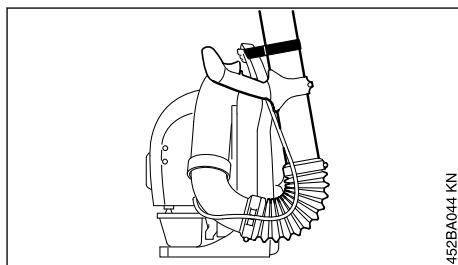

- ▶ Con nastro a strappo fissare il tubo soffiatore sull'apertura di presa della piastra dorsale

4 Impostazione del tirante gas

Dopo il montaggio dell'apparecchiatura o dopo un periodo di esercizio prolungato, può essere necessario correggere l'impostazione del tirante gas.

Impostare il tirante solo con l'apparecchiatura completamente montata.

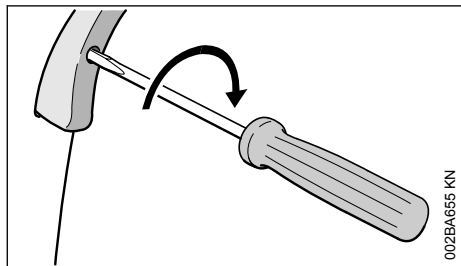

- Posizionare il grilletto su tutto gas
- Girare la vite nel grilletto in direzione della freccia fino alla prima resistenza. Avvitarla poi di un altro mezzo giro

5 Addossamento della tracolla

5.1 Regolazione della tracolla

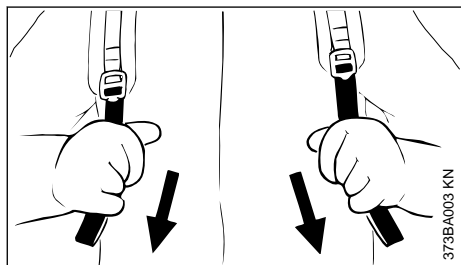

- Cinture a strappo – lo spallaccio viene teso

5.2 Allentamento dello spallaccio

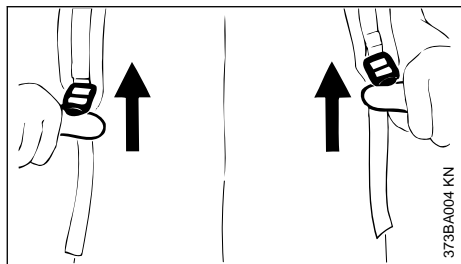

- Sollevare le fibbie di bloccaggio

- Regolare lo spallaccio in modo che la piastra dorsale aderisca bene e stabilmente sul dorso dell'operatore

6 Carburante

Il motore deve essere alimentato con una miscela di benzina e di olio per motori.



Evitare il contatto diretto della pelle con il carburante e l'inalazione dei vapori.

6.1 STIHL MotoMix

STIHL raccomanda l'uso di STIHL MotoMix. Questo carburante pronto per l'uso, privo di benzolo e di piombo, si distingue per un alto numero di ottani e garantisce sempre il giusto rapporto di miscelazione.

Per la massima durata utile del motore, STIHL MotoMix è in miscela con l'olio STIHL HP Ultra per motori a due tempi.

MotoMix non è disponibile su tutti i mercati.

6.2 Miscelare il carburante

AVVISO

Materiali di esercizio inadatti o rapporti di miscelazione non conformi alle prescrizioni possono causare seri danni al propulsore. Benzina o olio motore di scarsa qualità possono danneggiare il motore, gli anelli di tenuta, le tubazioni e il serbatoio del carburante.

6.2.1 Benzina

Usare solo **benzina di marca** con numero di ottani minimo di 90 NORM, con o senza piombo.

La benzina con percentuale di alcol superiore al 10% potrebbe causare irregolarità di marcia nei motori con carburatori regolabili a mano e non deve quindi essere usata per questi motori.

I motori con M-Tronic erogano la massima potenza, se si usa benzina con percentuale di alcol fino al 27% (E27).

6.2.2 Olio motore

Se il carburante viene miscelato dall'utente, è consentito usare soltanto un olio per motori a due tempi STIHL ad alte prestazioni delle classi JASO FB, JASO FC, JASO FD, ISO-L-EGB, ISO-L-EGC o ISO-L-EGD.

STIHL prescrive l'olio per motori a due tempi STIHL HP Ultra o un olio motore ad alte prestazioni di pari qualità, per poter garantire il rispetto dei valori delle emissioni per tutto il ciclo di vita della macchina.

6.2.3 Rapporto di miscelazione

con olio per motori a due tempi STIHL 1:50;
1:50 = 1 parte di olio + 50 parti di benzina

6.2.4 Esempi

| Quantità di benzina litri | Olio per motori a due tempi STIHL 1:50 | |
|------------------------------|--|-------|
| | litri | (ml) |
| 1 | 0,02 | (20) |
| 5 | 0,10 | (100) |
| 10 | 0,20 | (200) |
| 15 | 0,30 | (300) |
| 20 | 0,40 | (400) |
| 25 | 0,50 | (500) |

- ▶ versare in una tanica omologata per carburante prima l'olio, poi la benzina e mescolare bene.

6.3 Conservare la miscela di carburante

Conservare la miscela solo in contenitori omologati per carburante in un luogo sicuro, asciutto e fresco, protetto dalla luce e dal sole.

La miscela invecchia – preparare solo una quantità di miscela sufficiente per qualche settimana. Non conservare la miscela oltre 30 giorni. Sotto l'effetto della luce, del sole, delle basse o delle alte temperature la miscela può diventare rapidamente inservibile.

STIHL MotoMix invece può essere conservato senza problemi fino a 5 anni.

- ▶ Prima del rifornimento, agitare vigorosamente la tanica.



AVVERTENZA

Nella tanica può crearsi pressione. Aprirla con cautela.

- ▶ Pulire bene di tanto in tanto il serbatoio del carburante e la tanica.

Smaltire il carburante residuo e il liquido usato per la pulizia come prescritto e rispettando l'ambiente.

7 Rifornimento del carburante



7.1 Preparazione dell'apparecchiatura

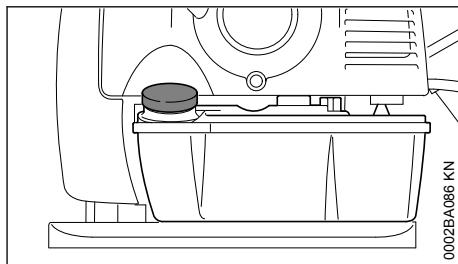

- ▶ Prima del rifornimento pulire la chiusura del serbatoio e la zona intorno all'apertura per evitare che lo sporco penetri nel serbatoio
- ▶ Posizionare l'apparecchiatura con il tappo del serbatoio verso l'alto

7.2 Aprire il bocchettone filettato

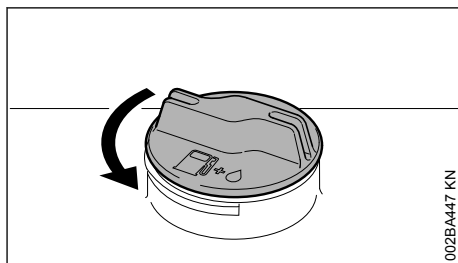

- ▶ Girare il tappo in senso antiorario fino a poterlo togliere dall'apertura del serbatoio
- ▶ Togliere il tappo

7.3 Introdurre il carburante

Evitare di spandere carburante durante il rifornimento; non riempire il serbatoio fino all'orlo. STIHL consiglia il sistema di riempimento STIHL (accessorio a richiesta).

7.4 Chiudere il tappo filettato

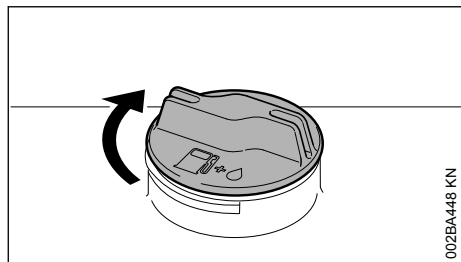

002BA448 KN

- ▶ Piazzare il tappo
- ▶ Girare il tappo in senso orario fino all'arresto e serrarlo a mano il più possibile

8 Informazione prima dell'avviamento

8.1 Posizioni della leva di comando

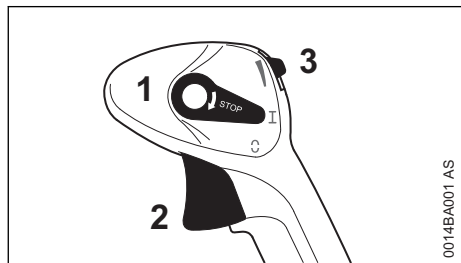

0014BA001 AS

- 1 Leva di comando
- 2 Grilletto
- 3 Pulsante di avviamento (solo BR 450 C)

Arresto del motore 0 – L'accensione viene interrotta, il motore si ferma. In questa posizione la leva non s'innesta, ma ritorna di scatto.

Posizione di esercizio I – il motore gira o può partire. È possibile l'azionamento in continuo del grilletto.

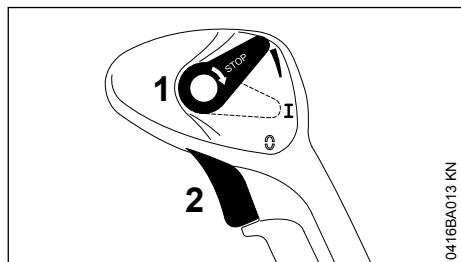

0416BA013 KN

Fermo gas continuo – il grilletto può essere bloccato in continuo: spingere la leva di comando (1) in alto fino a raggiungere il regime desiderato. Per sbloccare il grilletto, riportare la leva di comando in posizione d'esercizio I

9 Avviamento/arresto del motore

9.1 Avvio del motore

- ▶ Osservare le norme di sicurezza.

AVVISO

Avviare l'apparecchiatura solo su una base pulita e priva di polvere, in modo che l'apparecchiatura non l'aspiri.

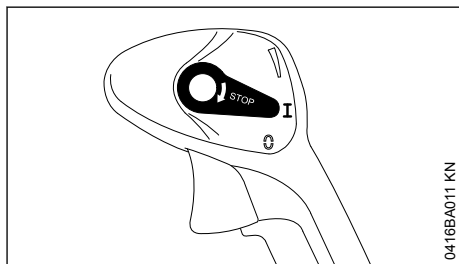

0416BA011 KN

- ▶ La leva di posizionamento deve trovarsi su I

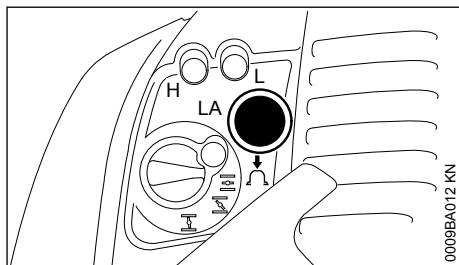

0009BA012 KN

- ▶ Premere almeno 8 volte la pompetta a sfera della pompa carburante manuale – anche se è piena di carburante

9.1.1 Motore freddo (avviamento a freddo)

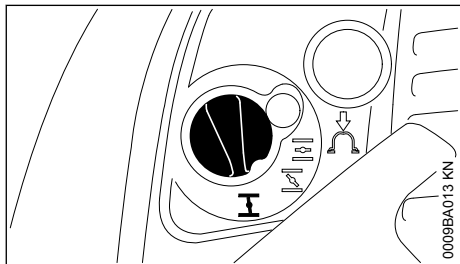

- ▶ Spingere dentro la manopola della farfalla di avviamento e girarla su **I**

9.1.2 Motore caldo (avviamento a caldo)

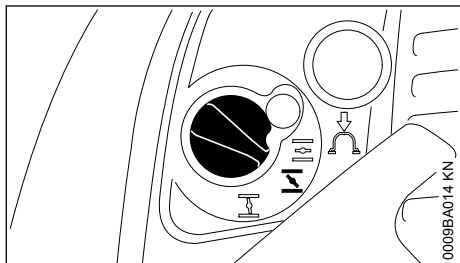

- ▶ Spingere dentro la manopola della farfalla di avviamento e girarla su **II**

Questa regolazione vale anche quando il motore ha già girato, ma è ancora freddo.

9.1.3 Avviamento

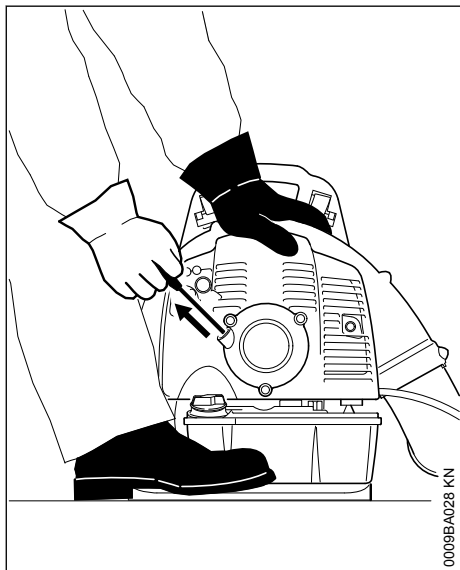

- ▶ Sistemare in modo stabile l'apparecchiatura sul terreno – accertarsi che non siano presenti altre persone nella zona dell'apertura di uscita
- ▶ Assumere una posizione sicura: con la mano sinistra sulla carcassa tenere l'apparecchiatura e bloccarla con un piede perché non si sposti.
- ▶ Con la mano destra estrarre lentamente l'impugnatura di avviamento fino a percepire il primo arresto – poi tirarla in modo rapido ed energico – non estrarre completamente la fune – **pericolo di rottura!**
- ▶ Non lasciare ritornare di scatto l'impugnatura di avviamento – riaccompagnarla nella direzione opposta all'estrazione perché la fune possa riavvolgersi correttamente
- ▶ finché il motore non parte

9.1.4 Avviamento elettrico del motore (BR 450 C)

Per un avviamento comodo e agevole, l'apparecchiatura è dotata dell'Elektrostart STIHL.

L'Elektrostart STIHL è principalmente composto dai seguenti elementi:

- batteria ricaricabile (accumulatore), incorporata nella centralina di comando
- dispositivo di avviamento con motorino di avviamento e riduttore di avviamento
- pulsante di avviamento

La batteria fornisce al motorino di avviamento l'energia necessaria per l'avviamento.

L'uso ripetuto dell'Elektrostart STIHL può esaurire l'energia della batteria ricaricabile e l'apparecchiatura non può più essere avviata.

L'apparecchiatura deve essere poi avviata a mano.

La batteria si carica durante il funzionamento dell'apparecchiatura – farla funzionare per almeno 10 minuti per assicurarsi che sia sempre pronta per l'avviamento.

La batteria non può essere sostituita – è incorporata nella centralina di comando.

Se l'apparecchiatura è stata conservata alla temperatura di < 0°C, può raffreddarsi in modo tale che, per proteggere la batteria, non può essere avviata.

In questo caso l'apparecchiatura deve essere avviata a mano.

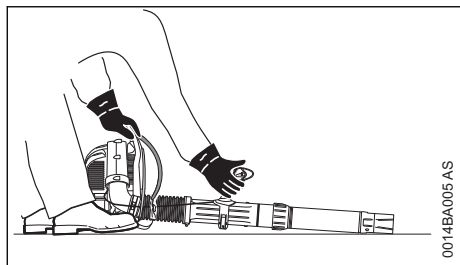

- ▶ Sistemare in modo stabile l'apparecchiatura sul terreno – accertarsi che non si trovino altre persone od oggetti liberi nella zona dell'apertura di scarico
- ▶ Assumere una posizione stabile: tenere ferma l'apparecchiatura con la mano sinistra sulla maniglia di trasporto e con la destra afferrare l'impugnatura di comando

In alternativa:



- ▶ Mettere l'apparecchiatura sulle spalle – accertarsi che non si trovino altre persone od oggetti liberi nella zona dell'apertura di scarico

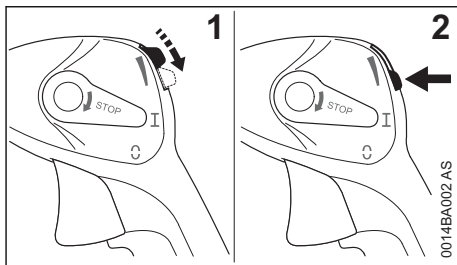

- ▶ Spingere in basso il pulsante di avviamento
- ▶ Premere il pulsante di avviamento

9.2 Non appena il motore parte

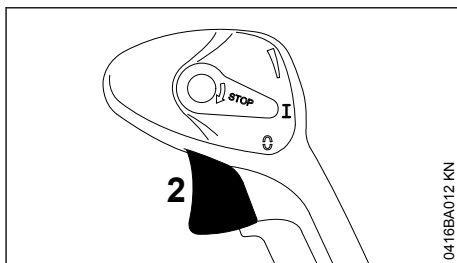

- ▶ Azionare il grilletto (2)

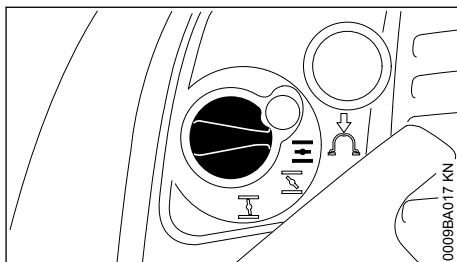

- ▶ Azionando il grilletto, la manopola della farfalla di avviamento scatta automaticamente nella posizione d'esercizio

9.2.1 Con temperatura molto bassa

- ▶ accelerare poco – lasciare scaldare brevemente il motore

9.3 Spegnimento del motore

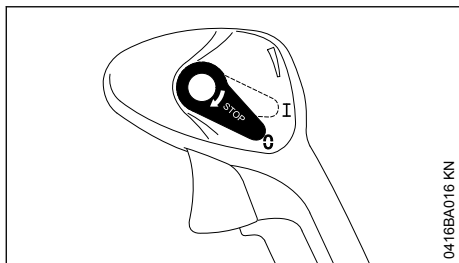

0416BA016 KN

- Spostare la leva di comando (1) su 0 – il motore si ferma – la leva scatta indietro dopo l'azionamento

9.4 Altre indicazioni per l'avviamento

L'Elektrostart non funziona

- Temperatura sotto 0°C, l'Elektrostart è disattivato – avviare l'apparecchiatura a mano
- La batteria dell'Elektrostart è scarica – avviare l'apparecchiatura a mano e farla funzionare per almeno 10 minuti per caricare completamente la batteria.

Il motore si spegne nella posizione di avviamento a freddo **I** o in accelerazione

- Girare la manopola della farfalla di avviamento su **S** – continuare l'avviamento finché il motore non parte

Il motore non parte nella posizione di avviamento a caldo **S**

- Girare la manopola della farfalla di avviamento su **I** – continuare l'avviamento finché il motore non parte

Il motore non parte

- verificare che tutti i comandi siano impostati correttamente
- controllare se vi è carburante nel serbatoio; eventualmente rifornire
- controllare se il raccordo candela è innestato saldamente
- ripetere la procedura di avviamento

Il serbatoio è stato svuotato completamente

- Dopo il rifornimento premere la pompetta a sfera della pompa carburante manuale almeno 8 volte – anche se la pompetta a sfera è piena di carburante
- Regolare la manopola della farfalla di avviamento secondo la temperatura del motore
- Riavviare il motore

10 Istruzioni operative

10.1 Durante il lavoro

Dopo un funzionamento prolungato a pieno regime, fare girare il motore al minimo ancora per breve tempo, fino a smaltire la maggior parte del calore mediante la corrente d'aria di raffreddamento. In questo modo i componenti del propulsore (impianto di accensione, carburatore) non vengono sottoposti ad una sollecitazione estrema per accumulo di calore.

10.2 Dopo il lavoro

Durante una breve pausa: lasciare raffreddare il motore: Conservare l'apparecchiatura in un luogo asciutto, non vicino a fonti di scintille, fino al prossimo impiego. Nelle pause più lunghe – ved. "Conservazione dell'apparecchiatura".

11 Sostituzione del filtro aria

I filtri sporchi riducono la potenza del motore, aumentano il consumo di carburante e rendono difficile l'avviamento.

11.1 Se la potenza del motore diminuisce sensibilmente

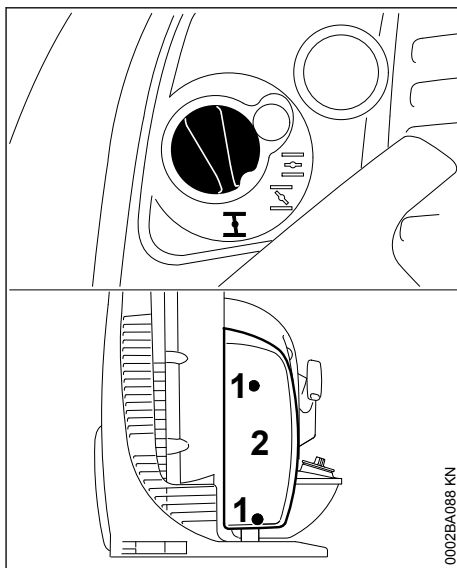

0002BA068 KN

- Girare la farfalla di avviamento su **I**
- Allentare le viti (1)
- Togliere il coperchio (2)

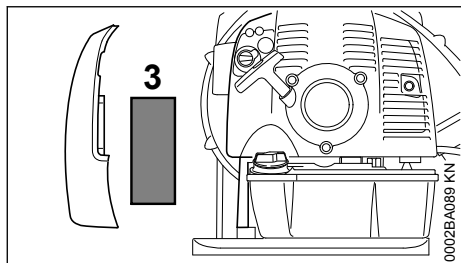

- ▶ Togliere il filtro (3)
- ▶ Sostituire il filtro sporco o difettoso
- ▶ Introdurre il nuovo filtro nel corpo filtro
- ▶ Applicare il coperchio filtro
- ▶ Avvitare e stringere le viti

12 Impostazione del carburatore

12.1 Informazioni di base

Il carburatore è regolato in produzione con l'impostazione standard.

Questa impostazione è concepita in modo da fornire al motore una miscela aria-carburante ottimale in tutte le condizioni di esercizio.

12.2 Preparazione dell'apparecchiatura

- ▶ Spegnere il motore
- ▶ Controllare il filtro aria – se necessario, pulirlo o sostituirlo
- ▶ controllare l'impostazione del tirante gas – regolarla se necessario – ved. "Impostazione del tirante gas"
- ▶ Controllare la griglia parascintille (presente secondo il paese) nel silenziatore – se necessario, pulirla o sostituirla

12.3 Impostazione standard

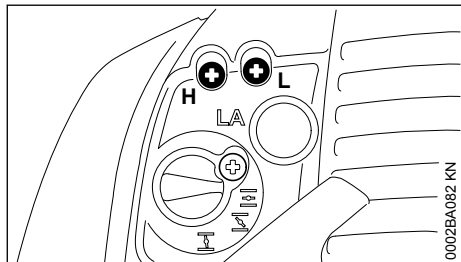

- ▶ Girare la vite di registro principale (H) in senso antiorario fino all'arresto – max. 3/4 di giro

- ▶ Girare in senso orario la vite di registro del minimo (L) fino all'arresto – poi girarla di 3/4 di giro in senso antiorario

12.4 Impostazione del minimo

- ▶ Eseguire l'impostazione standard
- ▶ Avviare il motore e lasciarlo scaldare

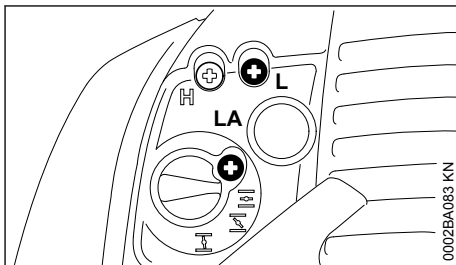

12.4.1 Il motore si ferma al minimo

- ▶ Girare lentamente in senso orario la vite di arresto del minimo (LA) finché il motore gira regolarmente

12.4.2 Minimo irregolare, il motore si spegne nonostante l'impostazione corretta della vite LA, accelerazione scadente

L'impostazione del minimo è troppo povera.

- ▶ Girare in senso antiorario la vite di registro del minimo (L) finché il motore non gira regolarmente e accelera bene – max. fino all'arresto.

12.4.3 Minimo irregolare

L'impostazione del minimo è troppo ricca.

- ▶ Girare in senso orario la vite di registro del minimo (L) finché il motore non gira regolarmente e accelera bene – max. fino all'arresto.

Dopo ogni correzione della vite di registro del minimo (L) in genere è necessario variare anche la vite di arresto del minimo (LA).

12.5 Correzione dell'impostazione del carburatore nell'impiego ad alta quota

Se il motore non gira in modo soddisfacente, può essere necessaria una leggera correzione:

- ▶ Eseguire l'impostazione standard
- ▶ Lasciare scaldare il motore
- ▶ Girare leggermente in senso orario (più povera) la vite di registro principale (H) – max. fino all'arresto

AVVISO

Dopo il ritorno dall'alta quota, riportare l'impostazione del carburatore a quella standard.

Con regolazione troppo povera vi è il rischio di danni al propulsore per mancanza di lubrificazione e per surriscaldamento.

13 Candela

- ▶ se la potenza del motore è insufficiente, l'avviamento difficoltoso o il regime irregolare, controllare prima di tutto la candela
- ▶ dopo circa 100 ore di esercizio sostituire la candela – anche prima se gli elettrodi sono molto corrosi – usare solo candele schermate omologate da STIHL – ved. „Dati tecnici“.

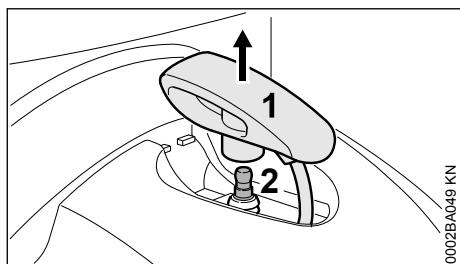
13.1 Smontaggio della candela

- ▶ Staccare verticalmente verso l'alto il raccordo candela (1)
- ▶ svitare la candela (2).

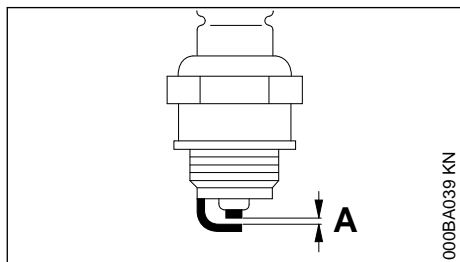
13.2 Controllare la candela

- ▶ pulire la candela sporca
- ▶ controllare la distanza degli elettrodi (A) – se necessario, correggerla – per il valore ved. "Dati tecnici"
- ▶ eliminare le cause dell'imbrattamento della candela.

Le possibili cause sono:

- eccesso di olio motore nel carburante
- filtro aria sporco

- condizioni di esercizio improprie

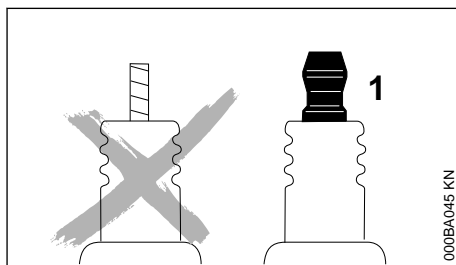
**AVVERTENZA**

In caso di dado non correttamente avvitato o assente (1) sussiste il rischio di scintille. Se si lavora in ambienti infiammabili o esplosivi, sussiste il rischio di incendi o esplosioni. Sussiste il rischio di ferire gravemente le persone oppure di provocare danni materiali.

- ▶ utilizzare candele schermate con dado di collegamento fisso

13.3 Montaggio della candela

- ▶ Avvitare la candela e premervi sopra il raccordo.

14 Comportamento del motore in marcia

Se malgrado il filtro aria pulito e l'impostazione corretta del carburatore la marcia del motore non è soddisfacente, la causa può dipendere anche dal silenziatore.

Fare controllare presso il rivenditore se il silenziatore è sporco (cokefazione)!

STIHL consiglia di fare eseguire le operazioni di manutenzione e di riparazione solo presso il rivenditore STIHL.

15 Conservazione dell'apparecchiatura

In caso d'inattività di oltre 30 giorni circa

- ▶ Vuotare e pulire il serbatoio del carburante in un luogo ben ventilato.
- ▶ Smaltire il carburante secondo le norme e rispettando l'ambiente.
- ▶ Se è presente una pompa manuale per carburante, premerla almeno 5 volte.
- ▶ Avviare il motore e farlo girare al minimo fino allo spegnimento.
- ▶ Pulire a fondo l'apparecchiatura, specialmente le alette del cilindro e il filtro dell'aria.

- Conservare l'apparecchiatura in un luogo asciutto e sicuro. Preservarla dall'uso non autorizzato (ad es. da parte di bambini).

16 Istruzioni di manutenzione e cura

| Le indicazioni si riferiscono a normali condizioni d'impiego. In caso di condizioni più gravose (notevole sviluppo di polvere ecc.) e di tempi d'impiego quotidiano più lunghi, abbreviare conformemente gli intervalli indicati. | | Prima di iniziare il lavoro | Al termine del lavoro o quotidianamente | Dopo ogni rifornimento di carburante | Ogni settimana | Ogni mese | Ogni anno | In caso di anomalia | In caso di danneggiamento | Se occorre |
|---|---|-----------------------------|---|--------------------------------------|----------------|-----------|-----------|---------------------|---------------------------|------------|
| Macchina completa | Controllo visivo (condizioni, tenuta) | X | | X | | | | | | |
| | Pulizia | | X | | | | | | | |
| Impugnatura di comando | Controllo del funzionamento | X | | X | | | | | | |
| Filtro aria | Pulizia | | | | | | X | | | |
| | Sostituzione | | | | | | | X | | |
| Pompa carburante manuale | Controllo | X | | | | | | | | |
| | Riparazione da parte del rivenditore ¹⁾ | | | | | | | X | | |
| Succhieruola nel serbatoio carburante | controllo da parte del rivenditore ¹⁾ | | | | | | X | | | |
| | Sostituzione da parte del rivenditore ¹⁾ | | | | | | X | | X | |
| Serbatoio carburante | Pulizia | | | | | X | | | | |
| Carburatore | Controllo del minimo | X | | X | | | | | | |
| | Correggere il minimo | | | | | | | | | X |
| Candela | Regolazione della distanza degli elettrodi | | | | | | X | | | |
| | sostituire ogni 100 ore di esercizio | | | | | | | | | |
| Apertura di aspirazione per aria di raffreddamento | Controllo visivo | | X | | | | | | | |
| | Pulizia | | | | | | | | | X |
| Viti e dadi accessibili (eccetto le viti di registro) | Stringere | | | | | | | | | X |
| Elementi antivibratori | Controllo | X | | | | | X | | | X |
| | sostituzione da parte del rivenditore ¹⁾ | | | | | | | X | | |
| Retina di protezione dell'aspirazione aria di soffiatura | Controllo | X | | X | | | | | | |
| | Pulizia | | | | | | | | | X |
| Tirante gas | Impostazione | | | | | | | | | X |

| | | | | | | | | | | |
|---|--|------------------------------|---|--------------------------------------|----------------|-----------|-----------|---------------------|---------------------------|------------|
| Le indicazioni si riferiscono a normali condizioni d'impiego. In caso di condizioni più gravose (notevole sviluppo di polvere ecc.) e di tempi d'impiego quotidiano più lunghi, abbreviare conformemente gli intervalli indicati. | | Prima di iniziare il lavoro | Al termine del lavoro o quotidianamente | Dopo ogni rifornimento di carburante | Ogni settimana | Ogni mese | Ogni anno | In caso di anomalia | In caso di danneggiamento | Se occorre |
| | | Autoadesivi per la sicurezza | Sostituzione | | | | | | X | |
| 1) STIHL consiglia il rivenditore STIHL. | | | | | | | | | | |

17 Ridurre al minimo l'usura ed evitare i danni

L'osservanza delle direttive di queste Istruzioni d'uso evita l'usura eccessiva e danni all'apparecchiatura.

L'uso, la manutenzione e la conservazione dell'apparecchiatura devono essere eseguiti come descritto in queste Istruzioni d'uso.

L'utente risponde di tutti i danni causati dalla mancata osservanza delle istruzioni di sicurezza, d'uso e di manutenzione. Ciò vale soprattutto per:

- le modifiche al prodotto non autorizzate da STIHL
- l'impiego di attrezzi o accessori non omologati o adatti per l'apparecchiatura, o di qualità mediocre
- uso improprio dell'apparecchiatura
- impiego dell'apparecchiatura in manifestazioni sportive o competitive
- danni conseguenti all'impiego protratto dell'apparecchiatura con componenti difettosi

17.1 Operazioni di manutenzione

Si devono eseguire regolarmente tutte le operazioni riportate nel capitolo „Istruzioni di manutenzione e cura“. Se queste operazioni di manutenzione non potessero essere eseguite dall'utente, affidarle ad un rivenditore.

STIHL consiglia di fare eseguire le operazioni di manutenzione e cura solo dal rivenditore STIHL. I rivenditori STIHL vengono periodicamente aggiornati e dotati di informazioni tecniche.

Se gli interventi vengono trascurati o eseguiti non correttamente, possono verificarsi danni, dei quali dovrà rispondere l'utente. Fra questi vi sono:

- danni al riduttore causati da manutenzione non tempestiva o eseguita non correttamente (per es. filtri dell'aria e del carburante), impostazione errata del carburatore o pulizia insufficiente dei condotti dell'aria di raffreddamento (feritoie di aspirazione, alette del cilindro)
- danni da corrosione e altro per conservazione impropria
- danni all'apparecchiatura causati dall'impiego di ricambi di qualità mediocre.

17.2 Particolari di usura

Alcuni particolari dell'apparecchiatura, anche se usati secondo la destinazione, sono soggetti a normale usura, e devono essere sostituiti a tempo debito, secondo il tipo e la durata dell'impiego. Ne fanno parte, fra gli altri:

- filtro (aria, carburante)
- dispositivo di avviamento
- candela
- elementi di smorzamento del sistema antivibratorio

18 Componenti principali

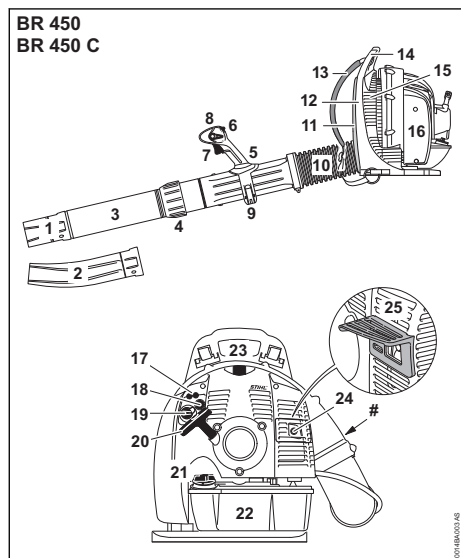

- 1 Bocchetta dritta²⁾
- 2 Bocchetta curva²⁾
- 3 Tubo soffiatore
- 4 Dado a risvolto
- 5 Impugnatura di comando
- 6 Pulsante di avviamento¹⁾
- 7 Grilletto
- 8 Leva di posizionamento
- 9 Leva di bloccaggio
- 10 Flessibile a soffietto
- 11 Imbottitura dorsale
- 12 Piastra dorsale
- 13 Tracolla semplice
- 14 Impugnatura di trasporto
- 15 Retina di protezione
- 16 Filtro aria
- 17 Viti di registro carburatore
- 18 Pompa carburante manuale
- 19 Manopola per farfalla di avviamento
- 20 Impugnatura di avviamento

- 21 Tappo serbatoio
 - 22 Serbatoio carburante
 - 23 Raccordo per candela
 - 24 Silenziatore²⁾
 - 25 Distanziatore²⁾
- # Numero di matricola

19 Dati tecnici

19.1 Propulsore

Motore monocilindrico a due tempi

| | |
|---------------------|----------------------|
| Cilindrata: | 63,3 cm ³ |
| Alesaggio | 48 mm |
| Corsa del pistone: | 35 mm |
| Regime del minimo: | 3000 1/min |
| Potenza secondo ISO | 2,9 kW (3,9 CV) |

7293

19.2 Impianto di accensione

Magnete a comando elettronico

| | |
|-----------------------------|---------------|
| Candela di accensione | NGK BPMR 7 A, |
| (schermata): | BOSCH WSR 6 F |
| Distanza fra gli elettrodi: | 0,5 mm |

19.3 Sistema di alimentazione

Carburatore a membrana, insensibile all'inclinazione con pompa carburante integrata

Capacità serbatoio carbu- 1700 cm³ (1,7 l)
rante:

19.4 Portata di soffiatura

| | |
|--|------------------------|
| Potenza di soffiatura: | 28 N |
| Velocità dell'aria: | 83 m/s |
| Portata aria | 1090 m ³ /h |
| Velocità massima dell'aria: | 99 m/s |
| Portata max. dell'aria (senza impianto di soffiatura): | 1430 m ³ /h |

19.5 Peso

| | |
|-----------|---------|
| BR 450: | 10,6 kg |
| BR 450 C: | 11,5 kg |

19.6 Valori acustici e vibratori

Per determinare i valori acustici e vibratori si considerano il regime minimo e il regime massimo nominale nel rapporto 1:6.

¹⁾Solo solo BR 450 C

²⁾ disponibile solo in alcuni paesi

Per altri particolari sull'osservanza della Direttiva sulle vibrazioni 2002/44/CE, che definisce le responsabilità per i datori di lavoro, vedere

www.stihl.com/vib

19.7 Livello di pressione acustica L_{peq} secondo DIN EN 15503

| | |
|-----------|----------------|
| BR 450: | 102 dB(A) |
| BR 450 C: |) 102 dB(A) |

19.8 Livello di potenza acustica L_w secondo DIN EN 15503

| | |
|-----------|----------------|
| BR 450: | 109 dB(A) |
| BR 450 C: |) 109 dB(A) |

19.9 Valore vibratorio $a_{hv,eq}$ secondo EN ISO 15503

19.9.1 Versione standard

| | |
|-----------|-------------------------------|
| | Impugnatura destra |
| BR 450: | 2,5 m/s ² |
| BR 450 C: | 2,5 m/s ² |

19.9.2 Versione con impugnatura a manubrio

| | | |
|-----------|---------------------------------|-------------------------------|
| | Impugnatura sinistra | Impugnatura destra |
| BR 450: | 2,5 m/s ² | 2,5 m/s ² |
| BR 450 C: | 2,5 m/s ² | 2,5 m/s ² |

Per il livello di pressione acustica e per quello di potenza acustica, il valore K-secondo la direttiva 2006/42/CE = 2,0 dB(A); per il valore vibratorio, il valore K-secondo la direttiva 2006/42/CE = 2,0 m/s².

19.10 REACH

REACH indica una direttiva CE per la registrazione, la classificazione e l'omologazione dei prodotti chimici.

Per informazioni sull'adempimento della direttiva REACH (CE) n. 1907/2006, vedere

www.stihl.com/reach

19.11 Valore delle emissioni dei gas di scarico

Il valore di CO₂ misurato nella procedura di omologazione del tipo UE è riportato all'indirizzo

www.stihl.com/co2

nei dati tecnici specifici per il prodotto.

Il valore di CO₂ misurato è stato calcolato su un motore rappresentativo dopo una procedura di collaudo standardizzata a condizioni di laboratorio e non rappresenta alcuna garanzia esplicita o implicita in merito alle prestazioni di un determinato motore.

Con l'uso conforme descritto nelle presenti istruzioni per l'uso e la manutenzione vengono soddisfatti i requisiti in vigore per le emissioni dei gas di scarico. In caso di alterazioni al motore decade l'autorizzazione all'esercizio.

20 Avvertenze per la riparazione

Gli utenti di questa apparecchiatura possono eseguire solo le operazioni di manutenzione e di cura descritte nelle Istruzioni d'uso. Le riparazioni più complesse devono essere eseguite solo da rivenditori.

STIHL consiglia di fare eseguire le operazioni di manutenzione e di riparazione solo presso rivenditori STIHL. Ai quali sono regolarmente offerti corsi di aggiornamento e messe a disposizione informazioni tecniche.

Nelle riparazioni montare solo particolari autorizzati da STIHL per questa apparecchiatura o particolari tecnicamente equivalenti. Usare solo ricambi di prima qualità. Diversamente può esservi il pericolo di infortuni o di danni all'apparecchiatura.

STIHL consiglia di impiegare ricambi originali STIHL.

I ricambi originali STIHL si riconoscono dal numero di codice STIHL del ricambio, dal logo **STIHL**® ed eventualmente dalla sigla d'identificazione del ricambio STIHL  (i ricambi piccoli possono portare anche solo la sigla).

21 Smaltimento

Le informazioni sullo smaltimento sono disponibili presso l'amministrazione locale o i rivenditori specializzati STIHL.

Uno smaltimento scorretto può nuocere alla salute e all'ambiente.

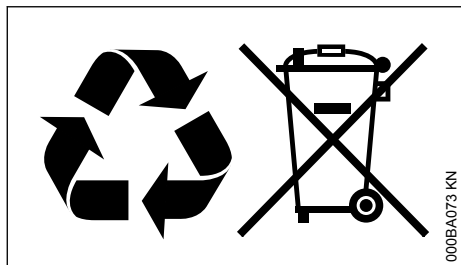

- ▶ Smaltire i prodotti STIHL, incluso l'imballaggio, nel rispetto delle norme locali in materia presso un centro di raccolta idoneo per il riciclaggio.
- ▶ Non smaltire con i rifiuti domestici.

22 Dichiarazione di conformità UE

ANDREAS STIHL AG & Co. KG
Badstr. 115
D-71336 Waiblingen
Germania

dichiara sotto la propria esclusiva responsabilità che

| | |
|---------------------------|----------------------|
| Tipo di costruzione: | Soffiatore |
| Marchio di fabbrica: | STIHL |
| Tipo: | BR 450 BR 450 C |
| Identificazione di serie: | 4244 |
| Cilindrata: | 63,3 cm ³ |

corrisponde alle disposizioni pertinenti delle direttive 2011/65/UE, 2006/42/CE, 2014/30/UE e 2000/14/CE ed è stato sviluppato e fabbricato conformemente alle versioni delle seguenti norme valevoli alla rispettiva data di produzione:

EN ISO 12100, EN 15503, EN 55012,
EN 61000-6-1

Il calcolo del livello di potenza acustica misurato e garantito è stato effettuato secondo la procedura prevista dalla direttiva 2000/14/CE, Allegato V, applicando la norma ISO 11094.

Livello di potenza acustica misurato

| | |
|-----------|-----------|
| BR 450: | 108 dB(A) |
| BR 450 C: | 108 dB(A) |

Livello di potenza acustica garantito

| | |
|-----------|-----------|
| BR 450: | 110 dB(A) |
| BR 450 C: | 110 dB(A) |

Documentazione tecnica conservata presso:

ANDREAS STIHL AG & Co. KG

Produktzulassung

L'anno di costruzione e il numero di matricola sono indicati sull'apparecchiatura.

Waiblingen, 01/08/2022

ANDREAS STIHL AG & Co. KG

p.p.

Robert Olma, Vice President, Regulatory Affairs & Global Governmental Relations



23 Dichiarazione di conformità UKCA

ANDREAS STIHL AG & Co. KG
Badstr. 115
D-71336 Waiblingen
Germania

dichiara sotto la propria esclusiva responsabilità che

| | |
|---------------------------|----------------------|
| Tipo di costruzione: | Soffiatore |
| Marchio di fabbrica: | STIHL |
| Tipo: | BR 450 BR 450 C |
| Identificazione di serie: | 4244 |
| Cilindrata: | 63,3 cm ³ |

è conforme alle disposizioni pertinenti di cui ai regolamenti del Regno Unito The Restriction of the Use of Certain Hazardous Substances in Electrical and Electronic Equipment Regulations 2012, Supply of Machinery (Safety) Regulations 2008, Electromagnetic Compatibility Regulations 2016 e Noise Emission in the Environment by Equipment for use Outdoors Regulations 2001 ed è stato sviluppato e fabbricato conformemente alle versioni delle seguenti norme valevoli alla rispettiva data di produzione:

EN ISO 12100, EN 15503, EN 55012,
EN 61000-6-1

Il calcolo del livello di potenza acustica misurato e garantito è stato effettuato secondo la procedura prevista dal regolamento del Regno Unito Noise Emission in the Environment by Equipment for use Outdoors Regulations 2001, Schedule 8, con applicazione della norma ISO 11094.

Livello di potenza acustica misurato

BR 450: 108 dB(A)
BR 450 C: 108 dB(A)

Livello di potenza acustica garantito

BR 450: 110 dB(A)
BR 450 C: 110 dB(A)

Documentazione tecnica conservata presso:

ANDREAS STIHL AG & Co. KG

L'anno di costruzione e il numero di matricola sono indicati sull'apparecchiatura.

Waiblingen, 01/08/2022

ANDREAS STIHL AG & Co. KG

p.p.



Robert Olma, Vice President, Regulatory Affairs
& Global Governmental Relations

**UK
CA**

24 Indirizzi

Amministrazione generale STIHL

ANDREAS STIHL AG & Co. KG
Postfach 1771
D-71307 Waiblingen

Distributori STIHL

GERMANIA

STIHL Vertriebszentrale AG & Co. KG
Robert-Bosch-Straße 13
64807 Dieburg
Telefon: +49 6071 3055358

AUSTRIA

STIHL Ges.m.b.H.
Fachmarktstraße 7
2334 Vösendorf
Telefon: +43 1 86596370

SVIZZERA

STIHL Vertriebs AG
Isenrietstraße 4
8617 Mönchaltorf
Telefon: +41 44 9493030

www.stihl.com



0458-391-9421-B



0458-391-9421-B