

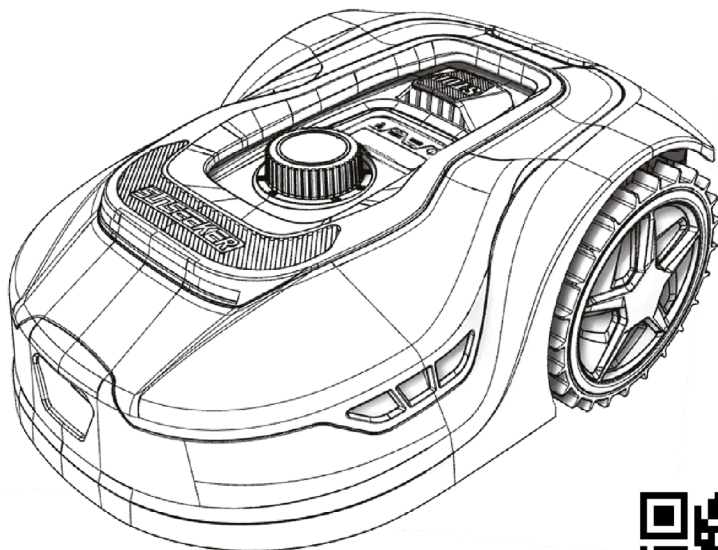

VILLARTEC

ИНСТРУКЦИЯ ПО ЭКСПЛУАТАЦИИ VILLARTEC MI602/ MI1202



**ВНИМАТЕЛЬНО ИЗУЧИТЕ ДАННУЮ ИНСТРУКЦИЮ
ПЕРЕД РАБОТОЙ С ИНСТРУМЕНТОМ!**

Производитель оставляет за собой право вносить изменения
в конструктив своих изделий.

Актуальная информация и инструкции размещены
на сайте: www.villartec.ru



Инструкция

Внимание! Ознакомьтесь со всеми знаками безопасности и со всеми инструкциями. Игнорирование правил техники безопасности может привести к удару электрическим током, воспламенению и получению серьезных травм.

Внимательно ознакомьтесь с инструкциями для безопасного пользования устройством, сохраните инструкцию для будущей справки.

Как установить робот газонокосилку

Установка газонокосилки достаточно проста. Весь процесс занимает немного времени. Вы можете посмотреть видео по установке на www.villartec.ru

Работа роботизированной газонокосилки

Ваша газонокосилка создана для регулярной стрижки и содержания газона в здоровом состоянии. В зависимости от размера вашего газона, газонокосилка может быть запрограммирована на работу в любое время и частотой без ограничений.

Подготовка

Перед началом установки, прочтите инструкцию внимательно. Начертите план территории для работы робота, включая все препятствия, чтобы иметь представления для лучшего расположения зарядного устройства и то где ограничительный провод должен быть проложен.

Содержание

| | |
|---|----|
| 1. Общие правила..... | 8 |
| 2. Безопасные методы работы..... | 8 |
| 3. Эксплуатация..... | 9 |
| 4. Обслуживание и хранение..... | 9 |
| 5. Аккумулятор и зарядное устройство..... | 10 |
| 6. Установка..... | 12 |
| 7. Установка ограничительного провода..... | 13 |
| 8. Подключите зарядную станцию к источнику питания..... | 16 |
| 9. Проверка оборудования..... | 17 |
| 10. Использование роботизированной газонокосилки..... | 17 |
| 11. Настройки..... | 18 |
| 12. Обновление программного обеспечения..... | 20 |
| 13. Обслуживание..... | 21 |
| 14. Мобильное приложение..... | 23 |
| 15. Сообщения об ошибках..... | 27 |
| 16. Технические и шумовые данные..... | 30 |

Знаки безопасности

Эти символы расположены на устройстве. Изучите их внимательно.

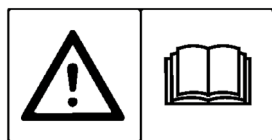

ВНИМАНИЕ! Прочитайте инструкцию по эксплуатации перед использованием оборудования.



ВНИМАНИЕ! Используйте кнопку отключения до выполнения какой-либо работы на устройстве или ее подъема.



Во время работы робота в опасной зоне запрещено присутствие посторонних лиц, в особенности детей и животных.



Не катайтесь на оборудовании. Никогда не располагайте свои руки и ноги под оборудованием.



Используйте съемный источник питания, указанный на паспортной табличке рядом с символом.



Знак соответствия CE.



Уровень шума. Уровни издаваемого шума указаны в разделе "Техническая информация" на стр. и в паспортной таблице.



Отходы электрооборудования запрещается утилизировать вместе с бытовыми отходами. Убедитесь, что устройство утилизировано в соответствии с требованиями местного законодательства.



Низковольтный кабель запрещается укорачивать/удлинять. Не используйте газонокосилку рядом с низковольтными кабелями. Будьте аккуратны подстригая края, где располагаются кабели.

Символы на аккумуляторе



Ознакомьтесь с инструкцией по эксплуатации.



Не подвергайте воздействию огня.



Не подвергайте воздействию воды.



Символ переработки.



Отходы электрооборудования запрещается утилизировать вместе с бытовыми отходами. Убедитесь, что устройство утилизировано в соответствии с требованиями местного законодательства.

Символы на зарядном устройстве



Ознакомьтесь с инструкцией по эксплуатации.

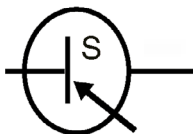

SMPS – импульсный блок питания



Двойная изоляция



SMPS – импульсный блок питания, встроенный изолирующий импульсный источник питания, с защитой от короткого замыкания.



Отходы электрооборудования запрещается утилизировать вместе с бытовыми отходами. Убедитесь, что устройство утилизировано в соответствии с требованиями местного законодательства.

В комплекте:



Робот
газонокосилка

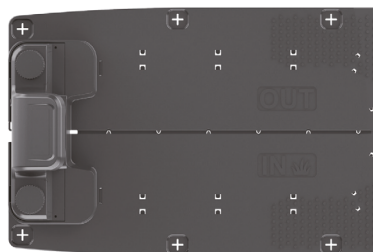

Зарядная станция



Крепление
зарядной станции



Запасные ножи



Ограничительный
провод



Кольшки
крепления провода



Блок питания



Шаблон расстояния
для ограничительного
провода



Инструкция
по установке



Краткая инструкция
по установке

У вас должны быть:



Ножницы



Молоток



Рулетка



Правила безопасности

1. Общие правила

Данная инструкция содержит в себе методы безопасной эксплуатации для всех устройств этого стандарта.

Также она включает в себя информацию об уровнях шума и необходимые предупреждения, сопровождаемые следующими надписями:

ВАЖНО
ПРОЧИТЕ ВНИМАТЕЛЬНО ПЕРЕД ИСПОЛЬЗОВАНИЕМ
СОХРАНИТЕ ДЛЯ БУДУЩИХ СПРАВОК

2. Безопасные методы работы

2.1. Обучение

1. Внимательно прочтите инструкцию. Ознакомьтесь с панелью управления и основными узлами техники.
2. Никогда не позволяйте не ознакомленным с инструкцией людям и детям использовать устройство. Местное законодательство может ограничивать возраст пользователя.
3. Оператор или пользователь несет ответственность за происшествия или опасные ситуации, касающиеся других людей или их собственности.

2.2. Подготовка

1. Убедитесь в правильной установке ограничительного провода в соответствии с инструкциями.
2. Убедитесь, что трава не выше 4" или 100 мм, если она выше, тогда используйте газонокосилку или триммер, чтобы подстричь ее.
3. Периодически осматривайте участок, на котором используется устройство, и уберите все камни, ветки, провода, кости и другие посторонние предметы.
4. Периодически осматривайте, чтобы убедиться что лезвия, болты лезвий и узел кошения не повреждены или изношены.
5. На многошпиндельных устройствах, будьте внимательны, так как один вращающийся нож может привести к вращению остальных.

3. Эксплуатация

3.1. Общая информация

1. Никогда не используйте устройство с неисправной защитой или без установленных защитных устройств, например, дефлекторов и кожуха.
2. Не располагайте ноги или руки около/под вращающимися частями газонокосилки. Оставайтесь на расстоянии от работающего устройства.
3. Никогда не поднимайте или перемещайте устройство, пока оно работает.
4. Отключайте устройство:
 - перед проверкой, чисткой, обслуживанием устройства.

3.2. Дополнительные меры безопасности во время работы в автоматическом режиме

Не оставляйте работающее устройство без присмотра, когда рядом находятся животные, дети посторонние.

3.3. Дополнительные меры безопасности во время работы в обычном режиме

1. Избегайте использования устройства в сырой траве.
2. Не используйте устройство без обуви или в открытых сандалиях. Всегда носите закрытую обувь и длинные штаны.
3. Будьте внимательны при движении устройства задним ходом в вашу сторону.
4. Включайте двигатель следуя инструкции, держа ноги подальше от лезвия/ей.

4. Обслуживание и хранение

1. Держите все гайки, болты и винты затянутыми, чтобы обеспечить безопасную работу устройства.
2. Заменяйте изношенные и испорченные части для безопасной работы.
3. Убедитесь что во время замены частей, вы их заменяете на тот же тип.
4. Убедитесь, что аккумулятор заряжен правильной зарядкой, рекомендованной производителем. Не правильное использование может привести к поражению электрическим током, перегреву или утечке жидкости из аккумулятора.
5. Обслуживание прибора должно выполняться в соответствии с инструкциями изготовителя.



5. Аккумулятор и зарядное устройство

Перед зарядкой прочтите инструкцию, убедитесь, что ваша зарядка соответствует местной сети переменного тока. Убедитесь что соединенные аккумулятор и зарядное устройство одной модели. Более длительный срок службы и лучшая производительность могут быть обеспечены, когда аккумулятор заряжается при температуре между 18°C и 25°C . Не заряжайте аккумулятор при температуре ниже 5°C или выше 40°C . Это важно, так как может предотвратить серьезные повреждения.

Правила безопасности для аккумулятора

1. Не разбирайте, не открывайте и не раскалывайте аккумулятор и его элементы.
2. Не допускайте короткого замыкания аккумулятора. Не храните аккумуляторы беспорядочно в различных коробках и ящиках, где они могут закоротить друг друга или быть закорочены токопроводящими материалами. Когда аккумулятор не используется, держите его подальше от металлических объектов, например, скрепок, монет, ключей, гвоздей, винтов и других маленьких металлических предметов, которые могут провести соединение от одной клеммы до другой. Замыкание клемм может привести к воспламенению.
3. Не подвергайте аккумулятор воздействию огня и жара. Избегайте хранения под прямыми лучами солнца.
4. Не подвергайте аккумулятор механическому удару.
5. В случае протекания аккумулятора, не давайте жидкости попасть в контакт с кожей и глазами. В случае контакта, помойте поврежденный участок большим количеством воды и обратитесь в медицинское учреждение.
6. Держите аккумулятор чистым и сухим.
7. Аккумулятор работает с наивысшей производительностью при комнатной температуре (20°C ± 5°C).
8. Заряжайте при помощи рекомендованного зарядного устройства. Не используйте другие зарядные устройства, кроме тех, что предусмотрены для использования с оборудованием. Зарядка, подходящая для

- одного типа аккумуляторов, может создать риск возгорания при использовании с другим аккумулятором.
9. Не используйте аккумулятор, который не предназначен для данного устройства.
 10. Держите аккумулятор вне доступа детей.
 11. Сохраните инструкцию для будущего пользования.
 12. Утилизируйте аккумулятор должным образом.
 13. Вышедшие из строя аккумуляторы, следует извлечь из устройства и утилизировать.
 14. Если устройство не используется долгое время, аккумулятор должен быть извлечен.
 15. Не используйте модифицированные или поврежденные аккумуляторы.

6. Установка

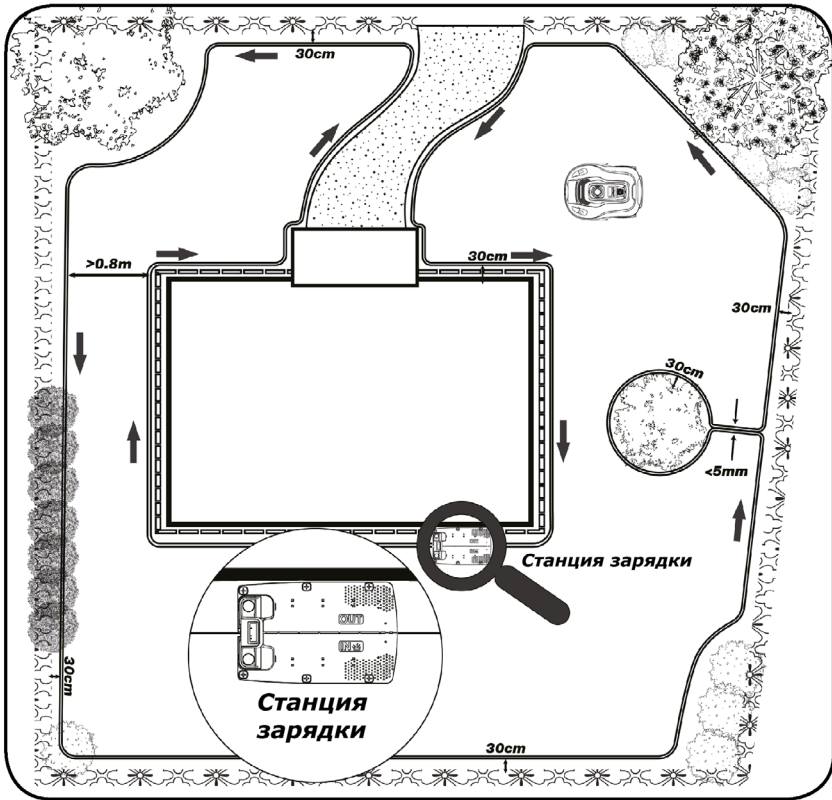

6.1. Установка зарядной станции

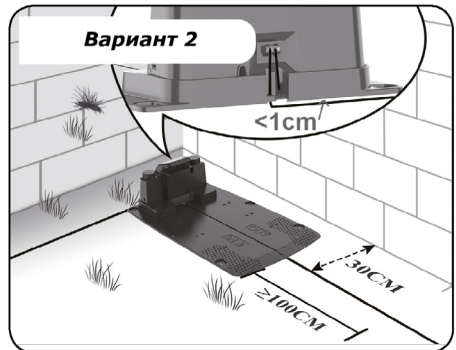
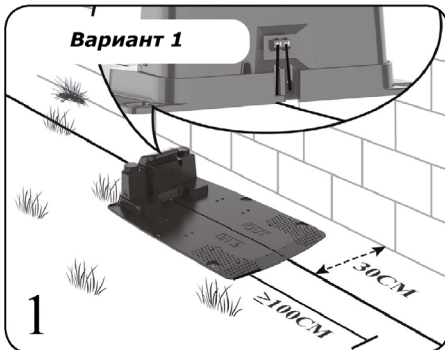

6.2. Размещение зарядной станции возможно рядом с сараем или домом, при прокладке ограничительного провода оставьте не менее 1 м прямого провода напротив зарядной станции.



Зарядная станция должна быть установлена на ограничительном проводе так, чтобы надпись «IN» была внутри скашиваемого участка, а надпись «OUT» за его пределами. См. картинку стр. 32.

Заметка:

Ограничительный провод должен быть прямой на протяжении 1 м без углов и препятствий, для обеспечения правильной стыковки.

Рекомендовано располагать зарядную станцию в локации с хорошим сигналом Wi-Fi, чтобы Super Link мог правильно работать.*

Зарядная станция должна быть расположена, на относительно ровной поверхности, расположение на неровной поверхности может привести к изгибу пластины.

**Доп. опция, оснащаются не все модели роботов.*

6.3. Мы рекомендуем, чтобы источник питания был расположен на стене высотой не менее 30 см, и вне рабочей зоны газонокосилки. Если это не возможно, то он может быть размещен под землей.

6.4. Удалите изоляцию с одного конца провода на 10мм.

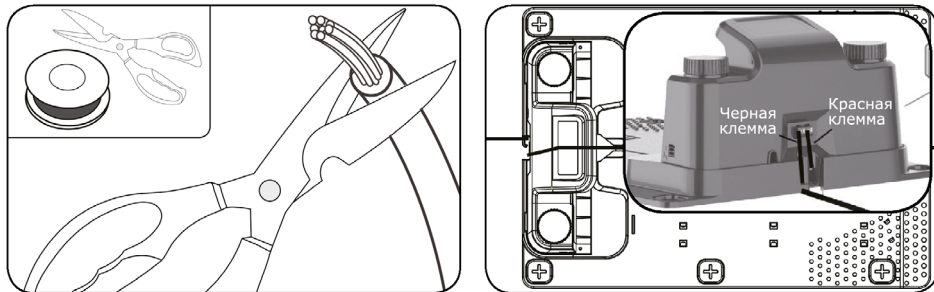

6.5. Ограничительный провод вставьте в проводную клемму (красная), затем проведите провод через прорезь под зарядной станцией.

6.6. При прокладывании ограничительного провода по рабочей площади, отрезайте не нужные провода. Удалите изоляцию на 10 мм с другого конца провода и вставьте в черную клемму.

7. Установка ограничительного провода

7.1. Когда прокладываете ограничительный провод, используйте рулетку,

чтобы сохранить дистанцию 30 см между проводом и периметром. Каждый колышек должен располагаться на расстоянии 80 см друг от друга, используйте рулетку, для правильной установки. На не ровной поверхности плотность расположения колышков может увеличиваться.

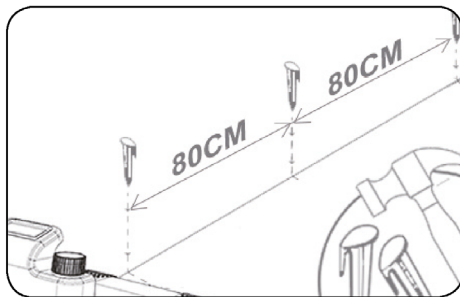
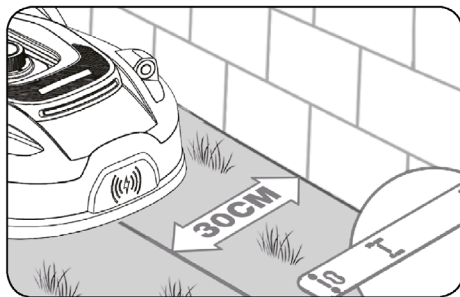

7.2. Если препятствие на одном уровне с землей, и безопасно для газонокосилки, например подъездная дорожка или тропинка, тогда между препятствием и проводом необходимое расстояние всего 8 см.

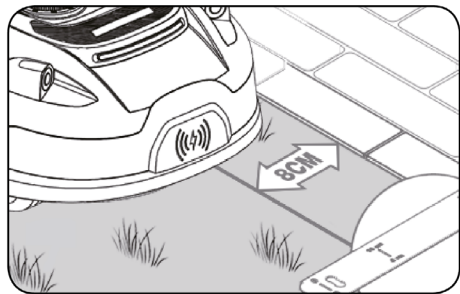
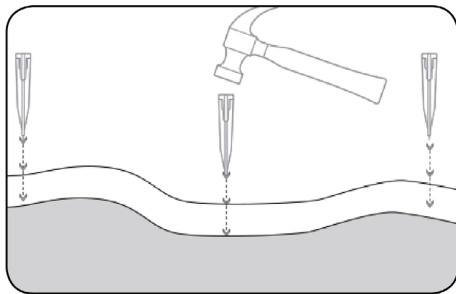

7.3. Требования к островной установке и к размеру узкого прохода.



Заметка:

Если вы не хотите чтобы газонокосилка проезжала по другим площадям, например, цветам, кустам, деревьям и т.д. Вы можете протягивать провод, создавая остров. Как показано на рисунке, так же газонокосилка может пройти через проход шириной 0,8 м.

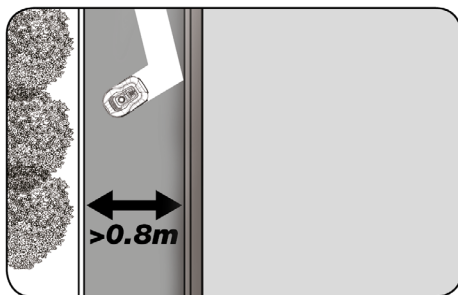
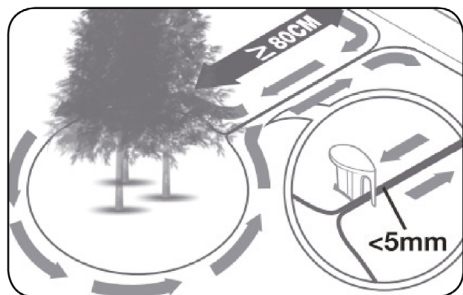

7.4. Убедитесь, что все углы образуемые проводом 90° или больше градусов.

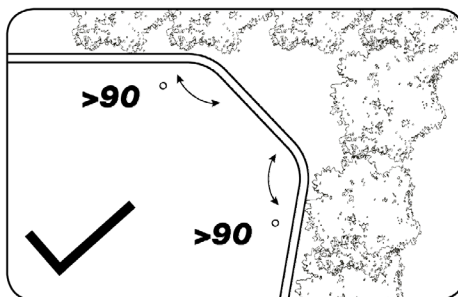
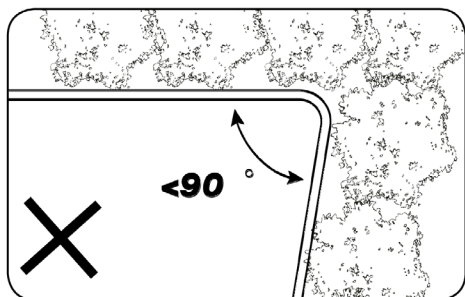

7.5. Склоны.



Заметка:

Газонокосилка имеет возможность безопасно подниматься на уклоны крутизной до 42% 23°, так что избегайте более крутые участки газона.

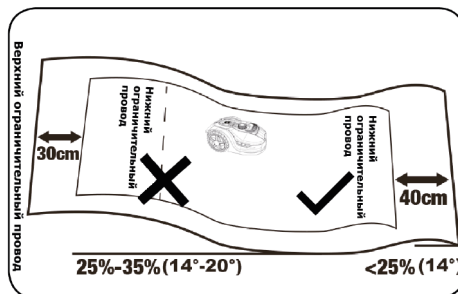
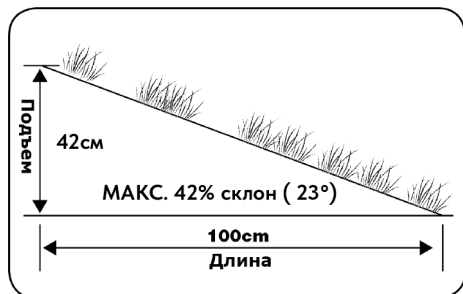

8. Подключите зарядную станцию к источнику питания

Подключите источник питания к розетке, если вы проложили ограничительный провод верно. Светодиодный индикатор зарядной станции всегда загорается ярко зеленым. Светодиодные сигналы описаны в таблице ниже.

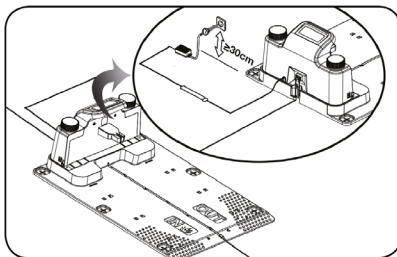

| Статус светодиода | Определение | Действия | |
|-------------------|----------------------|---|---|
| ИНДИКАТОР 1 | Не загорается | Нет питания | Убедитесь, что шнур питания правильно подключен к зарядному устройству и что устройство подключено к подходящему источнику питания. |
| | Зеленый свет включен | Ограничительный провод подключен правильно, газонокосилка полностью заряжена. | Н/Д |
| | Зеленый свет мигает | Газонокосилка заряжается | Н/Д |
| | Красный свет мигает | Ограничительный провод не подключен должным образом, или он порван. | Проверьте, что оба конца провода надежно подключены к клеммам. Проверьте, что ограничительный провод не порван. |

9. Проверка оборудования

Отрегулируйте высоту стрижки до максимального уровня (60 мм) для первого скашивания. Расположите вашу газонокосилку в рабочей зоне и дайте ей поработать какое-то время, после чего внимательно проверьте ограничительный провод. После того как газонокосилка вернется на станцию зарядки, установка успешно завершена.

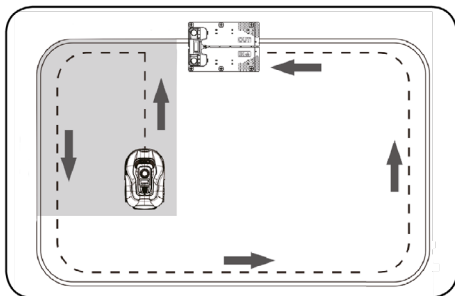
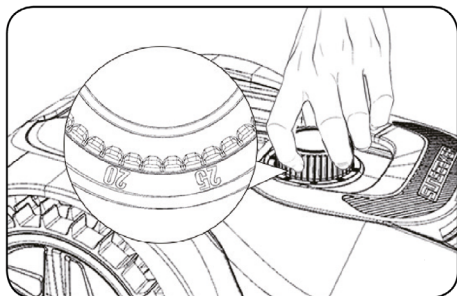

10. Использование роботизированной газонокосилки

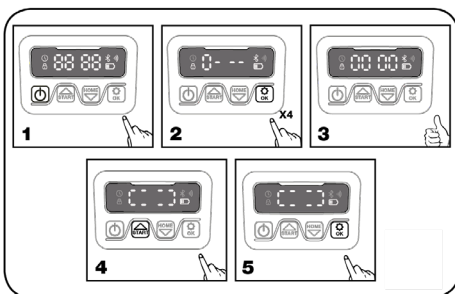

1. После установки ограничительного провода, Вы можете начать использования робота газонокосилки. (Для установки ограничительного провода см. стр. 12)
2. Нажимайте кнопку Вкл./Выкл. до тех пор, пока газонокосилка не включится. Для первого использования введите стандартный ПИН код 0000 нажимая кнопку ОК четыре раза, когда номер 0 мигает. (Для смены ПИН-кода см. стр. 18).



Заметка:

Робот газонокосилка самостоятельно отключится если не получит никаких сигналов в течение 30 секунд после включения.







Если вы введете ПИН код не правильно 10 раз, газонокосилка подаст звуковую сигнализацию, после чего отключится.

3. Нажмите СТАРТ, потом ОК, для начала скашивания.
4. Нажмите ДОМОЙ, потом ОК, и робот вернется на зарядную станцию.

Робот газонокосилка будет продолжать работать, до тех пор пока не достигнет низкого заряда аккумулятора, после чего она вернется на зарядную станцию. После того, как зарядка завершена робот газонокосилка автоматически продолжит работу или останется на своем месте, согласно графику скашивания.

11. Настройки

11.1. Изменение ПИН кода

Чтобы изменить ПИН код, продолжайте нажимать  и  кнопки одновременно на протяжении 3-х секунд. Иконка  мигнет, «PIN 1» загорится, это значит, что вам необходимо ввести свой старый пароль. После появления первой буквы в «PIN 1» будет мигать, используйте  и , чтобы выбрать номер и нажмите , чтобы подтвердить свой выбор, повторите этот процесс еще 3 раза. После того как вы ввели старый пароль, вы можете создать новый пароль (например 1234) появится надпись «PIN2» загорится и первая буква будет мигать снова, используйте тот же метод, чтобы ввести Ваш новый ПИН код (например 1234).



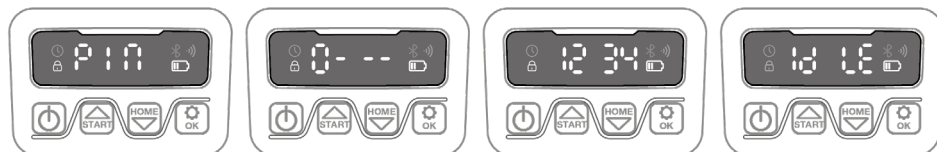

Когда «12 34» появится на дисплее, Ваш ПИН-код был успешно сменен.



Пример.





11.2. Поставьте год, дату и время

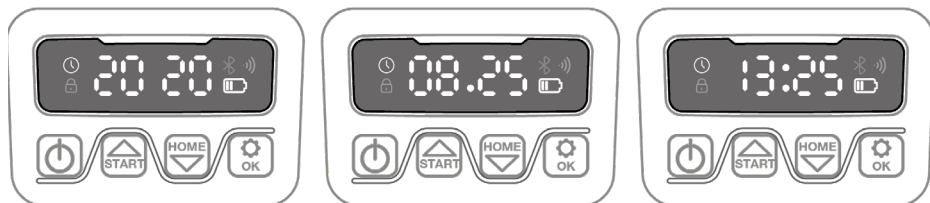



Поставьте год, дату и время являются обязательными параметрами для уста-

новки. Если вы не выставите эти параметры, это повлияет на настройки расписания, о которых говорится в следующем пункте. Эти параметры должны быть установлены в порядке год, дата, время. Для настроек года, продолжайте нажимать на кнопку  на протяжении 5 секунд, до тех пор пока иконка  и номер не начнут мигать на дисплее, например, 2020. Используйте  и , чтобы выбрать нужный вам год. После чего нажмите , чтобы завершить настройку.









Пример.

Тем временем, пока иконка  снова мигает и на дисплее есть цифры для ввода даты, например 08.25, что означает Август 25. Когда  мигает, используйте  и  чтобы выбрать номер, и нажмите  для подтверждения. После чего дата будет установлена.

Тем временем, пока иконка  снова мигает и на дисплее есть цифры для ввода времени, например 13:25. Когда на  «0» мигает, используйте  и  чтобы выбрать номер, и нажмите  для подтверждения, после чего на дисплее появится, подтверждая все изменения.



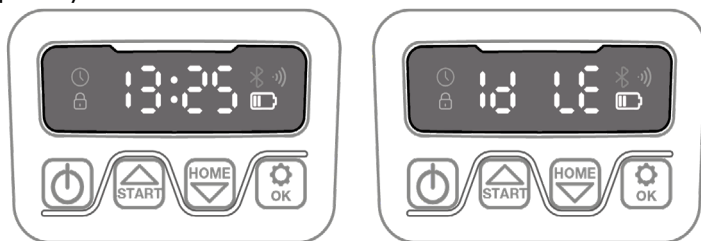

Когда «» появится на дисплее, дата и время успешно установлены.

11.3. Изменение времени начала работы

По умолчанию время начала работы 9:00, может быть изменено в любое время нажатием кнопок  и  одновременно на протяжении 3 секунд. Например, если вы хотите изменить время начала работы на 13:25, когда «0» на  мигает, используйте  и , чтобы выбрать номер и нажмите, чтобы подтвердить свой выбор. После «» появится на дисплее, значит что, изменения вступили в силу, и с этого момента газонокосилка будет начинать работу с 13:25.





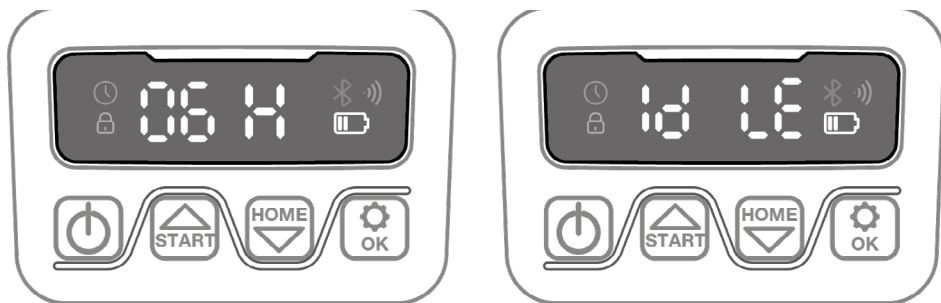

11.4. Изменение времени работы в течение дня







Время работы по умолчанию составляет 8 часов в день, вы можете изменить его с 1 до 24, нажимайте на кнопку  в течение 3 секунд. Например, если вы хотите сменить время работы на 6 часов, когда на «08 H» мигает, используйте  и , чтобы выбрать номер и нажмите , чтобы подтвердить свой выбор, после звукового сигнала, на экране появится «06 H» изменения вступят в силу, и Ваша газонокосилка будет работать 6 часов в день.



11.5. Изменение времени работы в течение недели

По умолчанию количество рабочих дней в неделю 5 дней, вы можете изменить его с 3 до 7. Продолжайте зажимать  и  кнопки на протяжении 3-х секунд, например, если вы хотите чтобы газонокосилка работала 3 дня в неделю, когда «05» мигает, используйте  и , чтобы выбрать номер и нажмите , чтобы подтвердить свой выбор, после чего появится, «03» подтверждая, что настройки пришли в действие.

11.6. Изменение настроек датчика дождя, многозонного, фарового и ультразвукового режима.

Зажмите  на 3 секунды, затем «RAIN» появится на вашем экране, вы можете переключиться на «ZONE», «LEO», «ULT» с помощью кнопок  и . Нажмите  для входа в интерфейс настроек, позже «ON» или «OFF» появится на экране, Вы можете изменить настройки с помощью нажатия  и , и после нажатие кнопки  для применения режима.

12. Обновление программного обеспечения

Обновление программного обеспечения возможно, при появлении новых версий. Новейшее программное обеспечение можно скачать на сайте www.villartec.ru. Обновите оборудование через USB. Ниже описаны действия по загрузке и установке.

1. Найдите последнюю версию программного обеспечения на сайте www.villartec.ru. Сохраните файл на пустой USB-накопитель, отформатированный в FAT32. Если диск не отформатирован в FAT32, отформатируйте его.
2. Расположите газонокосилку на ровной поверхности, нажмите , чтобы выключить ее.
3. Вставьте USB-накопитель в USB гнездо.
4. Включите газонокосилку. Обновление начнется автоматически. Дождитесь того когда дисплей покажет ОК, после чего удалите USB-накопитель и плотно закройте крышку.
5. Руководство, идущее с газонокосилкой, основано на стандартном программном обеспечении на момент производства. Некоторые новые функции, могут быть не описаны в руководстве.

13. Обслуживание

Время от времени газонокосилка нуждается в чистке и проверке. Некоторые части будут требовать замены, когда они износятся. Выключите устройство перед выполнением какого-либо технического обслуживания. Ниже описаны действия по обслуживанию и чистке газонокосилки.

13.1. Поддерживайте остроту лезвий



Внимание!

Перед очисткой, обязательно выключайте оборудование и надевайте защитные перчатки.



Внимание!

Когда Вы ставите новые лезвия, обязательно убедитесь, что вы заменили все лезвия. Не обязательно заменять винты на каждом лезвии, если некоторые в хорошем состоянии. Если винт был поврежден и не подлежит восстановлению, то его необходимо заменить новым. Это необходимо для обеспечения удержания лезвия и балансировки диска поворота лезвий. Использование поврежденных винтов может привести к серьезным травмам.

Срок службы каждого режущего лезвия составляет до 2-х месяцев, при ежедневном использовании газонокосилки. Регулярно проверяйте состояние лезвий и замените их если это необходимо. Когда лезвия затупятся и износятся, они должны быть заменены на дополнительные, идущие в комплекте. Запасные лезвия можно приобрести в ближайшем магазине сети.

Перед заменой лезвий, убедитесь, что газонокосилка выключена и наденьте защитные перчатки.



Важно!

После прикрепления лезвий к диску, убедитесь, что лезвия совершают вращения без помех.

13.2. Поддерживайте остроту лезвий



Внимание!

Перед очисткой, обязательно выключайте оборудование и надевайте защитные перчатки, прежде чем очищать диск вращения, вы можете совершать очистку водой под низким давлением (<1МПа).

13.3. Зимнее хранение

Ваша газонокосилка прослужит дольше, если вы введете ее на зиму в спящий режим. Мы рекомендуем хранить газонокосилку в теплом помещении во время зимы.

Прежде чем вы подготовите газонокосилку к хранению, мы рекомендуем:

1. Внимательно очистить газонокосилку.
2. Полностью зарядить аккумулятор и извлечь его из газонокосилки.
3. Выключить питание.
4. Чтобы увеличить срок службы аккумулятора, полностью зарядите его и извлеките из газонокосилки на зимнее время.



Внимание!

Защищайте нижнюю часть газонокосилки от воды. Никогда не храните газонокосилку сверху дном на улице.

13.4. Замена аккумулятора



Внимание!

Обязательно отключите питание, перед заменой, регулировкой и ремонтом.

Если Вам необходимо заменить аккумулятор, следуйте следующим инструкциям:

1. Переверните Вашу газонокосилку вверх дном.

2. Уберите все винты с крышки аккумулятора, Снимите крышку.
3. Аккуратно выньте аккумулятор. Нажмите на защелку и отпустите разъемы.
4. Поставьте новый аккумулятор, подключая разъемы до тех пор, пока они не щелкнут.
5. Расположите аккумулятор как это показано на картинке. Закройте крышку и обязательно затяните винты.

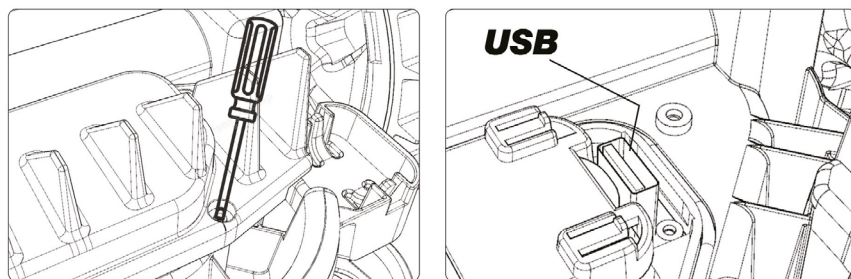

14. Мобильное приложение

Газонокосилку можно подключить к смартфону. С помощью приложения, вы можете использовать последнее программное обеспечение, для этого необходимо подключить газонокосилку к интернету через WIFI 2.4G или Bluetooth 4.0.

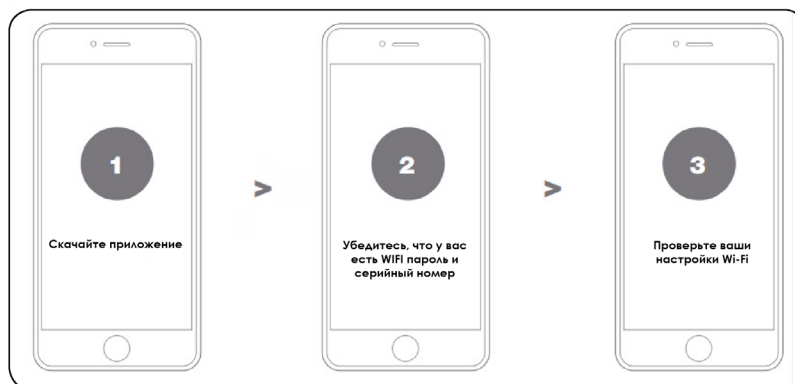

14.1. Скачайте приложение

Скачайте бесплатное приложение, скачайте его из Google play для Android (4.4.2 или выше) или App Store (iOS 11 или выше).



14.2. Убедитесь что:

- У Вас есть пароль от WI FI
- У Вас серийный номер устройства, его можно найти на этикетке под задней крышкой устройства.
- Если Вы не хотите вводить серийный номер вручную, его можно ввести просканировав QR код камерой вашего телефона.

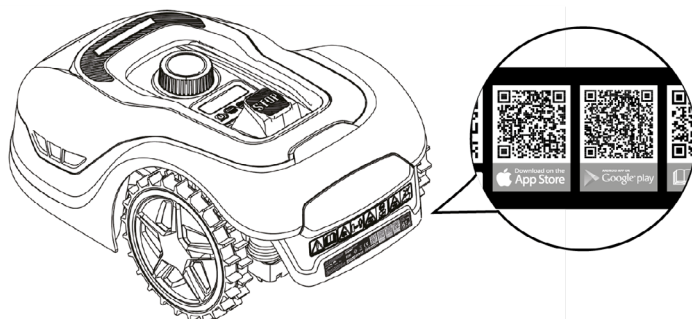

14.3. Проверьте настройки Вашего Wi-Fi

- Газонокосилка работает только с WI Fi частотой 2.4 ГГц.
- Убедитесь, что Ваша газонокосилка находится в той же среде маршрутизатора, что и ваш смартфон.
- Убедитесь, что расстояние между газонокосилкой, телефоном и роутером, во время соединения, настолько близкое, насколько это возможно.



Заметка:

1) Когда Ваша газонокосилка перемещается в зону вашего газона, где слабый или отсутствующий сигнал WI Fi, указания, отправленные через приложение, не будут выполнены до тех пор, пока газонокосилка не вернется в зону с хорошим сигналом WI FI.

2) При подключении газонокосилки к WiFi, Индикатор 2 на станции зарядки, должен загореться одновременно с подключением. Если этого не произошло, перезагрузите станцию зарядки.

14.4. Соединение газонокосилки с интернетом.

Запустите приложение и следуйте следующим инструкциям:

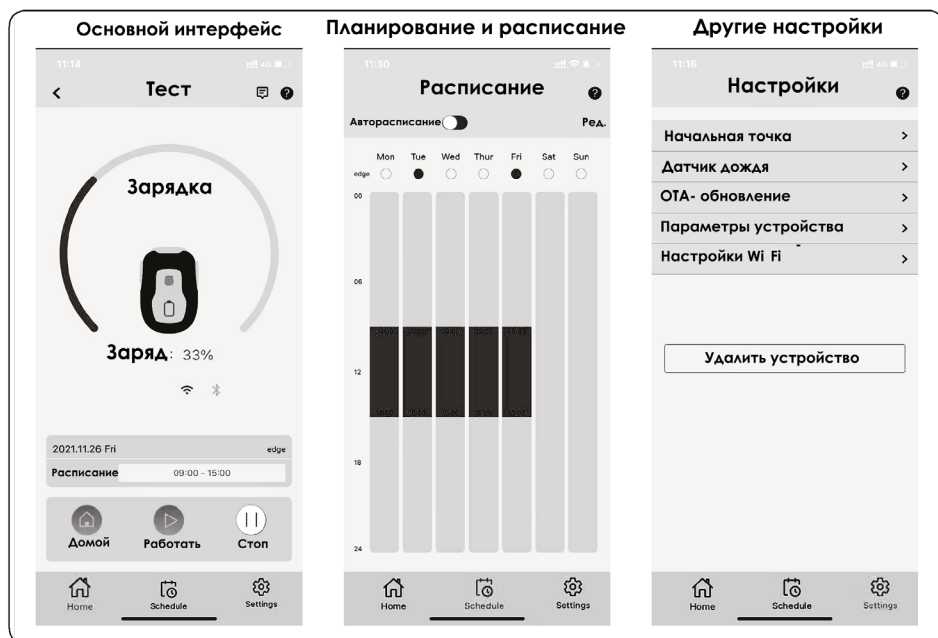

Приложение не является просто пультом дистанционного управления.

Не думайте о приложении, как о пульте управления, приложение является неотъемлемой частью системы газонокосилки на основе облачных вычислений, после подключения, газонокосилка получает доступ к уникальным настройкам по автоматическому расписанию из облака и загрузке новейшего программного обеспечения, чтобы оптимизировать свою производительность.

1. Зарегистрируйте свой аккаунт

11:16

< Регистрация

Введите свой email адрес

Код подтверждения

Введите пароль

Подтвердите свой пароль

Пароль должен содержать 8-20 символов и должен содержать цифры и буквы (Эти символы недопустимы: ~!@#%&*^&_{}~|'<>?)'|")

Уже есть аккаунт? Выйдите тут

User Agreement | Privacy Policy

2. Соединить газонокосилку используя QR код.

11:19

< Добавить устройство Галерея

Расположите QR код внутри рамки

Пожалуйста проверьте включено ли устройство: включен ли Bluetooth вашего телефона: стабилен ли сигнал Wi-Fi

3. Введите стандартный пароль газонокосилки 0000

11:22

< Добавить устройство

Серийный номер

XXXXXXXXXXXXXXXXXXXX

Пароль от робота газонокосилки

Пожалуйста, проверьте включено ли устройство: Включен ли Bluetooth вашего телефона, стабилен ли сигнал Wi-Fi

4. Соединение с Wi-Fi

11:24

< Соединение с Wi-Fi

Настройте свой WiFi, чтобы управлять устройством дистанционно

SSID

WiFi001

Пароль

Пожалуйста, введите Wi-Fi SSID и пароль. Нажмите "Соединить" для начала настроек сетевых подсказок. Совместимо только с WiFi с частотой 2.4 ГГц.

15. Сообщения об ошибках

| Дисплей | Определение | Действия |
|---------|---|---|
| F1 | Задержка работы из-за дождя | Никаких действий не требуется |
| E1 | Газонокосилка вне рабочей зоны | <ol style="list-style-type: none"> 1. Проверьте, расположена ли газонокосилка внутри рабочей зоны. 2. Проверьте, подключена ли станция зарядки и зарядка к подходящему источнику питания, соединены ли они правильным образом, правильно ли подключен ограничивающий провод. |
| E11 | Нет сигнала от ограничивающего провода. | Если газонокосилка внутри рабочей зоны, проверьте индикатор на зарядной станции, если он красного цвета, это значит, что ограничительный провод не был соединен должным образом со станцией зарядки. Если он подсоединен правильно, но светодиод все еще светиться, проверьте, не оборван ли провод. |
| E2 | Колесный мотор заблокирован | <ol style="list-style-type: none"> 1. Выключите газонокосилку, и переместите ее на территорию свободную от препятствий. 2. Включите газонокосилку.Нажмите START и после ОК. 3. Если сообщение все еще на экране, отключите газонокосилку, и проверьте есть ли там что-то мешающее движению колес. 4. Удалите любое препятствие, переверните газонокосилку обратно, включите ее, нажмите START и после ОК. |

| | | |
|----|------------------------------------|---|
| E3 | Ножевой диск заблокирован | <ol style="list-style-type: none"> 1. Выключите газонокосилку. 2. Переверните газонокосилку вверх дном и проверьте есть ли там что-то мешающее вращению ножей. 3. Уберите любую помеху. 4. Поверните газонокосилку вертикально, переместите ее на низко подстриженную траву и отрегулируйте высоту стрижки. 5. Переверните ее обратно, нажмите START и после ОК. |
| E4 | Датчики препятствий не срабатывают | <ol style="list-style-type: none"> 1. Выключите газонокосилку. 2. Перенесите газонокосилку на участок газона, свободный от препятствий. 3. Снимите сдвижную крышку и проверьте магнит на крышке, если магнита на ней нет, замените крышку. 4. Включите газонокосилку. Нажмите START и после ОК |
| E5 | Газонокосилка запрокинулась | <ol style="list-style-type: none"> 1. Выключите газонокосилку. 2. Перенесите газонокосилку на участок газона, свободный от препятствий. 3. Включите газонокосилку. Нажмите START и после ОК. 4. Если сообщение об ошибке все еще на дисплее, выключите газонокосилку, переверните ее вверх дном, проверьте есть ли что-нибудь, что предотвращает движение колоса по оси. 5. Удалите любое препятствие, переверните газонокосилку обратно, включите ее, нажмите START и после ОК. |
| E6 | Сработал датчик опрокидывания | Поставьте газонокосилку в рабочее положение. Нажмите START и после ОК. |

| | | |
|----|----------------------------------|--|
| E7 | Сработали датчики наклона | <ol style="list-style-type: none"> 1. Выключите газонокосилку. 2. Расположите газонокосилку на прямой поверхности газона. 3. Включите газонокосилку. Нажмите START и после OK. |
| E8 | Зарядка на станции не удалась | <ol style="list-style-type: none"> 1. Проверьте подключение ограничительного провода к станции, провод должен быть прямым, без сгибов и препятствий на протяжении 1м перед станцией. 2. Станция зарядки должна быть расположена на относительно прямой поверхности, не рекомендуется расположение на наклонной поверхности, где пластина может погнуться. 3. Вручную поставьте газонокосилку на станцию зарядки. После полной зарядки нажмите START и после OK. |
| BP | Защита от перегрева аккумулятора | <ol style="list-style-type: none"> 1. Проверьте температуру аккумулятора, если температура слишком высока, дождитесь того когда температура уменьшится. Если температура очень низка, дождитесь когда она будет больше 5 °. Нажмите START и после OK 2. Если сообщение с ошибкой все еще на дисплее, замените аккумулятор. Перезапустите газонокосилку. Нажмите START и после OK. 3. Если ошибка продолжает появляться, свяжитесь с сервисным центром. |
| EE | Неизвестная ошибка | <p>Перезапустите газонокосилку. Нажмите START и после OK.</p> <p>Если ошибка продолжает появляться, свяжитесь с сервисным центром.</p> |

16. Технические и шумовые данные

Техническая информация

Тип RML2000L20V - Роботизированная газонокосилка

| Модель | MI602 | MI1202 |
|---|--|--|
| Техническая информация | | |
| Площадь скашивания | 600м | 1200м |
| Номинальное напряжение | 20 В макс | |
| Холостой ход | 2500±100 об/мин | |
| Диаметр скашивания | 200 мм | |
| Высота скашивания | 20 – 60 мм | |
| Положения высоты скашивания | 9 | |
| Максимальный наклон рабочей зоны | 42% | |
| Минимальный проход | 0.8 м | |
| Модель аккумулятора | LBF2025 Литий-ионная /2.5Ah | LBF205 Литий-ионная /5.0Ah |
| Номинальное напряжение зарядного устройства | CGF251 Вход 100-240 В/ 50-50 Гц 28 Вт Выход 20,5 В, 1.1 А | CGF253 Вход 100-240 В/ 50-50 Гц 76 Вт Выход 20,5 В, 3.0 А |
| Время зарядки | 120 мин | 90мин |
| Шум | <62 Дцб | |
| Вес | 8кг | 8.2кг |
| Аксессуары | | |
| Ограничительный провод | 130 м | 130 м |
| Кольшки крепления провода | 180 шт | 250 шт |
| Станция зарядки | 1(LBF2025) | 1(LBF205) |
| Зарядка | 1(LBF2025) | 1(LBF205) |

| Общие данные | |
|------------------------|--------------------------|
| Защита газонокосилки | IPX5 |
| Защита станция зарядки | IPX4 |
| Защита зарядки | IP67 |
| Приложение | Wi-fi 2.4G+blueteeth 4.0 |



ГАРАНТИЙНЫЙ ТАЛОН



Наименование изделия

Модель

Серийный номер

Дата продажи

Продавец (название магазина)

Адрес

Телефон

ШТАМП МАГАЗИНА

Пожалуйста, внимательно ознакомьтесь с настоящей гарантийной картой.

1. Гарантийные обязательства исполняются продавцами-уполномоченными дилерами и их официальными обслуживающими (сервис)центрами.
2. Прием инструмента в ремонт по гарантии производится: при наличии заполненного гарантийного талона с отметкой продавца, или регистрации продажи инструмента в электронном виде.
3. Инструмент, сдаваемый для гарантийного обслуживания, должен быть в чистом и собранном виде и в полной комплектации:
- в случае бензо/электро пилы - шина, цепь,
- в случае бензо/электро косы - косильная головка, нож, защитный кожух.
- и т.д.
4. Гарантийный срок эксплуатации изделий составляет **12 месяцев** со дня продажи в розничной сети.
- Гарантийный срок продлевается на период, в течение которого изделие находилось в ремонте в случае признания гарантии.

5. Гарантийные обязательства НЕ распространяются на:

- изделия без серийного номера;
- на расходные и быстроизнашивающиеся детали агрегата;
- на изделия, которые в течение гарантийного срока полностью выработали свой ресурс (коммерческая эксплуатация изделия, предназначенного для бытового использования);
- в случае неисправностей, вызванных некачественным ремонтом или обслуживанием неуполномоченными лицами, организациями;
- в случае неисправностей, вызванных использованием некачественных запасных частей и принадлежностей;
- в случае неисправностей, вызванных внесением изменений в конструкцию изделия;
- в случае использования агрегата не по назначению;
- в случае неисправностей, вызванных несоблюдением требований по работе, техническому обслуживанию и хранению изделия, изложенных в Руководстве по эксплуатации:
 - использование бензина или моторного масла, несоответствующих требованиям или не правильной их пропорции,
 - работа с перегрузкой: (работа с поврежденной режущей гарнитурой, тупой или неправильно заточенной цепью, работа бензопилы без нагрузки на максимальных оборотах, попытка работать с заблокированной цепью, использование на косе косильной лески большего сечения, отсутствие на косе защитного кожуха или отрезного ножа на нем, загрязненных отверстий для вентиляции и других требований).
 - механические повреждения.

ВНИМАНИЕ! В случае обнаружения каких-либо неисправностей или постороннего шума в процессе эксплуатации изделия следует немедленно прекратить его использование и обратиться в сервисный центр. Дальнейшая эксплуатация изделия может причинить вред вашему здоровью, а также может послужить поводом для отказа в гарантийных обязательствах.

Настоящей подписью подтверждаю, что изделие мною осмотрено, проверено в моем присутствии, передано мне в полной комплектации. Вместе с изделием мною получено руководство по эксплуатации, содержащее информацию о потребительских свойствах и назначении изделия, в том числе правила и условия эффективного и безопасного использования изделия. Изделие исправно.

С условиями гарантийного обслуживания ознакомлен и согласен.

Покупатель: _____ / _____

подпись

Ф.И.О.

Производитель оставляет за собой право вносить изменения в конструктив своих изделий.
Актуальная информация и инструкции размещены на сайте: www.villartec.ru





Товар сертифицирован.

Производитель: Zhejiang Sunseeker Industrial Co., Ltd. Add: 988, Jinde Rd, Jiangdong Industrial Park, Jinhua, Zhejiang, 321000, China.

Згеджианг Сансикэ Индастриэл Ко., Лтд. Адрес: 988, Джинд Рд, Джиангдонг Индастриэл Парк, Джинхюа, Згеджианг, 321000, Китай.

Импортеры в РФ:

ООО «Абсолют» 199155, Санкт-Петербург, ул. Уральская, д.10, корп.2, литер. А, пом.6-Н

ООО «Титул» 422700, Россия, Респ. Татарстан, Высокогорский р-н, пос.ж.д.ст. Высокая Гора, ул. Советская, д.1Д, пом.10

Прием обращений: sales@spb-absolut.ru

