

STIHL RMA 253

STIHL



2 - 22	Gebrauchsanleitung	398 - 417	Kasutusjuhend
22 - 41	Instruction Manual	417 - 436	Ekspluatavimo instrukcija
41 - 61	Manual de instrucciones	436 - 456	Ръководство за употреба
61 - 80	Uputa za uporabu	456 - 477	Instrucțiuni de utilizare
80 - 98	Skötselavvisning	477 - 496	Uputstvo za upotrebu
98 - 117	Käyttöohje	496 - 515	Navodilo za uporabo
117 - 135	Bedjeningsvejledning	515 - 536	Упатство за употреба
136 - 154	Bruksanvisning	536 - 556	Istifade telimati
154 - 174	Návod k použití		
174 - 194	Használati utasítás		
194 - 214	Instruções de serviço		
214 - 234	Návod na obsluhu		
234 - 256	Инструкция по эксплуатации		
257 - 275	Lietošanas instrukcija		
275 - 297	Інструкція з експлуатації		
297 - 319	Қолдану нұсқаулығы		
319 - 341	οδηγίες χρήσης		
341 - 360	Kullanma talimatı		
360 - 379	Udhëzimi për përdorim		
379 - 398	Instrukcja użytkowania		



Inhaltsverzeichnis

1	Vorwort.....	2
2	Informationen zu dieser Gebrauchsanleitung.....	2
3	Übersicht.....	3
4	Sicherheitshinweise.....	4
5	Rasenmäher einsatzbereit machen.....	9
6	Akku laden und LEDs.....	9
7	Rasenmäher zusammenbauen.....	10
8	Akku einsetzen und herausnehmen.....	11
9	Sicherungsschlüssel einstecken und abziehen.....	12
10	Rasenmäher einschalten und ausschalten.....	12
11	Rasenmäher und Akku prüfen.....	12
12	Mit dem Rasenmäher arbeiten.....	13
13	Nach dem Arbeiten.....	14
14	Transportieren.....	14
15	Aufbewahren.....	15
16	Reinigen.....	15
17	Warten.....	16
18	Reparieren.....	16
19	Störungen beheben.....	17
20	Technische Daten.....	18
21	Ersatzteile und Zubehör.....	19
22	Entsorgen.....	19
23	EU-Konformitätserklärung.....	19
24	Anschriften.....	20
25	Sicherheitstechnische Hinweise für Rasenmäher.....	20

1 Vorwort

Liebe Kundin, lieber Kunde,

es freut uns, dass Sie sich für STIHL entschieden haben. Wir entwickeln und fertigen unsere Produkte in Spitzenqualität entsprechend der Bedürfnisse unserer Kunden. So entstehen Produkte mit hoher Zuverlässigkeit auch bei extremer Beanspruchung.

STIHL steht auch für Spitzenqualität beim Service. Unser Fachhandel gewährleistet kompetente Beratung und Einweisung sowie eine umfassende technische Betreuung.

STIHL bekennt sich ausdrücklich zu einem nachhaltigen und verantwortungsvollen Umgang mit der Natur. Diese Gebrauchsanleitung soll Sie unterstützen, Ihr STIHL Produkt über eine lange Lebensdauer sicher und umweltfreundlich einzusetzen.

Wir danken Ihnen für Ihr Vertrauen und wünschen Ihnen viel Freude mit Ihrem STIHL Produkt.

Dr. Nikolas Stihl

WICHTIG! VOR GEBRAUCH LESEN UND AUFBEWAHREN.

2 Informationen zu dieser Gebrauchsanleitung

2.1 Geltende Dokumente

Diese Gebrauchsanleitung ist eine Originalbetriebsanleitung des Herstellers im Sinne der EG-Richtlinie 2006/42/EC.

Es gelten die lokalen Sicherheitsvorschriften.

- ▶ Zusätzlich zu dieser Gebrauchsanleitung folgende Dokumente lesen, verstehen und aufbewahren:
 - Sicherheitshinweise Akku STIHL AP
 - Gebrauchsanleitung Ladegeräte STIHL AL 101, 300, 500
 - Sicherheitsinformation für STIHL Akkus und Produkte mit eingebautem Akku: www.stihl.com/safety-data-sheets

2.2 Kennzeichnung der Warnhinweise im Text

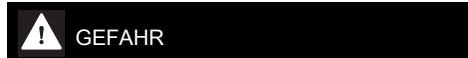

- Der Hinweis weist auf Gefahren hin, die zu schweren Verletzungen oder zum Tod führen.
 - ▶ Die genannten Maßnahmen können schwere Verletzungen oder Tod vermeiden.

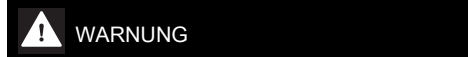

- Der Hinweis weist auf Gefahren hin, die zu schweren Verletzungen oder zum Tod führen können.
 - ▶ Die genannten Maßnahmen können schwere Verletzungen oder Tod vermeiden.

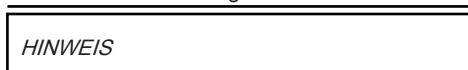

- Der Hinweis weist auf Gefahren hin, die zu Sachschaden führen können.
 - ▶ Die genannten Maßnahmen können Sachschaden vermeiden.

2.3 Symbole im Text

- Dieses Symbol verweist auf ein Kapitel in dieser Gebrauchsanleitung.

3 Übersicht

3.1 Rasenmäher und Akku

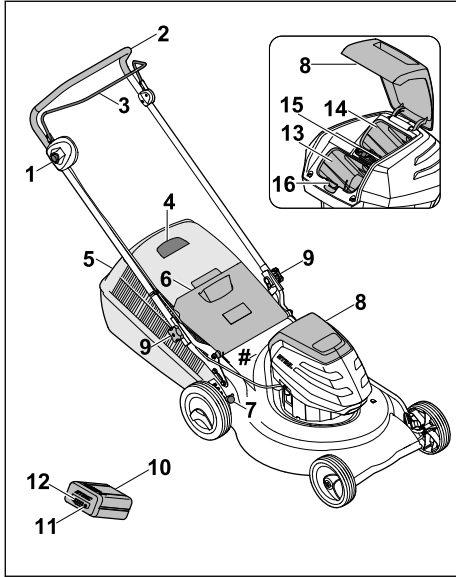

1 Sperrknopf

Der Sperrknopf schaltet zusammen mit dem Schaltbügel für Mähbetrieb die Messer ein und aus.

2 Lenker

Der Lenker dient zum Halten, Führen und Transportieren des Rasenmähers.

3 Schaltbügel

Der Schaltbügel schaltet zusammen mit dem Sperrknopf die Messer ein und aus.

4 Füllstandsanzeige

Die Füllstandsanzeige zeigt die Befüllung des Grasfangkorbs an.

5 Grasfangkorb

Der Grasfangkorb fängt das gemähte Gras auf.

6 Auswurfklappe

Die Auswurfklappe verschließt den Auswurfkanal.

7 Hebel

Der Hebel dient zum Einstellen der Schnitthöhe.

8 Klappe

Die Klappe deckt den Akku und den Sicherungsschlüssel ab.

9 Sterngriffmutter

Die Sterngriffmutter klemmt den Lenker am Rasenmäher fest.

10 Akku

Der Akku versorgt den Rasenmäher mit Energie.

11 Drucktaste

Die Drucktaste aktiviert die LEDs am Akku.

12 LEDs

Die LEDs zeigen den Ladezustand des Akkus und Störungen an.

13 Akku-Schacht

Der Akku-Schacht nimmt den Akku auf.

14 Transport-Schacht

Der Transport-Schacht nimmt einen Ersatz-Akku auf.

15 Sicherungsschlüssel

Der Sicherungsschlüssel aktiviert den Rasenmäher.

16 Sperrhebel

Der Sperrhebel hält den Akku im Akku-Schacht.

Leistungsschild mit Maschinenummer

3.2 Symbole

Die Symbole können auf dem Rasenmäher und dem Akku sein und bedeuten Folgendes:



Dieses Symbol kennzeichnet den Sicherheitsschlüssel.



Dieses Symbol kennzeichnet die Schlüsselaufnahme.



1 LED leuchtet rot. Der Akku ist zu warm oder zu kalt.



4 LEDs blinken rot. Im Akku besteht eine Störung.



Garantierter Schallleistungspegel nach Richtlinie 2000/14/EG in dB(A) um Schallemissionen von Produkten vergleichbar zu machen.



Die Angabe neben dem Symbol weist auf den Energieinhalt des Akkus nach Spezifikation des Zellenherstellers hin. Der in der Anwendung zur Verfügung stehende Energieinhalt ist geringer.



Produkt nicht mit dem Hausmüll entsorgen.



Messer einschalten und ausschalten.

4 Sicherheitshinweise

4.1 Warnsymbole

Die Warnsymbole auf dem Rasenmäher oder dem Akku bedeuten Folgendes:



Sicherheitshinweise und deren Maßnahmen beachten.



Gebrauchsanleitung lesen, verstehen und aufbewahren.



Vorsicht vor fortschleudernden Objekten - Abstand halten und Dritte fernhalten..



Sich drehendes Messer nicht berühren.



Akku während Arbeitsunterbrechungen, des Transports, der Aufbewahrung, Wartung oder Reparatur herausnehmen.



Sicherungsschlüssel während Arbeitsunterbrechungen, des Transports, der Aufbewahrung, Wartung oder Reparatur abziehen.



Sicherheitsabstand einhalten.



Akku vor Hitze und Feuer schützen.



Akku nicht in Flüssigkeiten tauchen.



Zulässigen Temperaturbereich des Akkus einhalten.

4.2 Bestimmungsgemäße Verwendung

Der Rasenmäher STIHL RMA 253 dient zum Mähen von trockenem Gras.

Der Rasenmäher wird von einem Akku STIHL AP mit Energie versorgt.

▲ WARNUNG

- Akkus, die nicht von STIHL für den Rasenmäher freigegeben sind, können Brände und Explosionen auslösen. Personen können

schwer verletzt oder getötet werden und Sachschaden kann entstehen.

- ▶ Rasenmäher mit einem Akku STIHL AP verwenden.
- Falls der Rasenmäher oder der Akku nicht bestimmungsgemäß verwendet werden, können Personen schwer verletzt oder getötet werden und Sachschaden kann entstehen.
 - ▶ Rasenmäher und Akku so verwenden, wie es in dieser Gebrauchsanleitung beschrieben ist.

4.3 Anforderungen an den Benutzer

▲ WARNUNG

- Benutzer ohne eine Unterweisung können die Gefahren des Rasenmähers und des Akkus nicht erkennen oder nicht einschätzen. Der Benutzer oder andere Personen können schwer verletzt oder getötet werden.
 - ▶ Gebrauchsanleitung lesen, verstehen und aufbewahren.
- ▶ Falls der Rasenmäher oder der Akku an eine andere Person weitergegeben wird: Gebrauchsanleitung mitgeben.
- ▶ Sicherstellen, dass der Benutzer folgende Anforderungen erfüllt:
 - Der Benutzer ist ausgeruht.
 - Der Benutzer ist körperlich, sensorisch und geistig fähig, den Rasenmäher und den Akku zu bedienen und damit zu arbeiten. Falls der Benutzer körperlich, sensorisch oder geistig eingeschränkt dazu fähig ist, darf der Benutzer nur unter Aufsicht oder nach Anweisung durch eine verantwortliche Person damit arbeiten.
 - Der Benutzer kann die Gefahren des Rasenmähers und des Akkus erkennen und einschätzen.
 - Der Benutzer ist sich bewusst, dass er für Unfälle und Schäden verantwortlich ist.
 - Der Benutzer ist volljährig oder der Benutzer wird entsprechend nationaler Regelungen unter Aufsicht in einem Beruf ausgebildet.
 - Der Benutzer hat eine Unterweisung von einem STIHL Fachhändler oder einer fachkundigen Person erhalten, bevor er das erste Mal mit dem Rasenmäher arbeitet.

- Der Benutzer ist nicht durch Alkohol, Medikamente oder Drogen beeinträchtigt.
- ▶ Falls Unklarheiten bestehen: Einen STIHL Fachhändler aufsuchen.

4.4 Bekleidung und Ausstattung

▲ WARNUNG

- Während der Arbeit können Gegenstände mit hoher Geschwindigkeit hochgeschleudert werden. Der Benutzer kann verletzt werden.
 - ▶ Eine lange Hose aus widerstandsfähigem Material tragen.
- Während der Arbeit kann Staub aufgewirbelt werden. Eingeatmeter Staub kann die Gesundheit schädigen und allergische Reaktionen auslösen.
 - ▶ Falls Staub aufgewirbelt wird: Eine Staubschutzmaske tragen.
- Ungeeignete Bekleidung kann sich in Holz, Gestrüpp und in dem Rasenmäher verfangen. Benutzer ohne geeignete Bekleidung können schwer verletzt werden.
 - ▶ Eng anliegende Bekleidung tragen.
 - ▶ Schals und Schmuck ablegen.
- Während der Reinigung, Wartung oder dem Transport kann der Benutzer in Kontakt mit dem Messer kommen. Der Benutzer kann verletzt werden.
 - ▶ Arbeitshandschuhe aus widerstandsfähigem Material tragen.
- Falls der Benutzer ungeeignetes Schuhwerk trägt, kann er ausrutschen. Der Benutzer kann verletzt werden.
 - ▶ Festes, geschlossenes Schuhwerk mit griffiger Sohle tragen.
- Während des Schärfens der Messer können Werkstoffpartikel weggeschleudert werden. Der Benutzer kann verletzt werden.
 - ▶ Eine eng anliegende Schutzbrille tragen. Geeignete Schutzbrillen sind nach Norm EN 166 oder nach nationalen Vorschriften geprüft und mit der entsprechenden Kennzeichnung im Handel erhältlich.
 - ▶ Arbeitshandschuhe aus widerstandsfähigem Material tragen.

4.5 Arbeitsbereich und Umgebung

4.5.1 Rasenmäher

▲ WARNUNG

- Unbeteiligte Personen, Kinder und Tiere können die Gefahren des Rasenmähers und hochgeschleudertes Gegenstände nicht erken-

nen und nicht einschätzen. Unbeteiligte Personen, Kinder und Tiere können schwer verletzt werden und Sachschaden kann entstehen.



- ▶ Unbeteiligte Personen, Kinder und Tiere aus dem Arbeitsbereich fernhalten.
- ▶ Sicherheitsabstand zu Gegenständen einhalten.
- ▶ Rasenmäher nicht unbeaufsichtigt lassen.
- ▶ Sicherstellen, dass Kinder nicht mit dem Rasenmäher spielen können.
- Der Rasenmäher ist nicht wassergeschützt. Falls im Regen oder in feuchter Umgebung gearbeitet wird, kann es zu einem elektrischen Schlag kommen. Der Benutzer kann verletzt werden und der Rasenmäher kann beschädigt werden.
 - ▶ Nicht im Regen und nicht in feuchter Umgebung arbeiten.
 - ▶ Nasses Gras nicht mähen.
- Elektrische Bauteile des Rasenmähers können Funken erzeugen. Funken können in leicht brennbarer oder explosiver Umgebung Brände und Explosionen auslösen. Personen können schwer verletzt oder getötet werden und Sachschaden kann entstehen.
 - ▶ Nicht in einer leicht brennbaren und nicht in einer explosiven Umgebung arbeiten.

4.5.2 Akku

▲ WARNUNG

- Unbeteiligte Personen, Kinder und Tiere können die Gefahren des Akkus nicht erkennen und nicht einschätzen. Unbeteiligte Personen, Kinder und Tiere können schwer verletzt werden.
 - ▶ Unbeteiligte Personen, Kinder und Tiere fernhalten.
 - ▶ Akku nicht unbeaufsichtigt lassen.
 - ▶ Sicherstellen, dass Kinder nicht mit dem Akku spielen können.
- Der Akku ist nicht gegen alle Umgebungseinflüsse geschützt. Falls der Akku bestimmten Umgebungseinflüssen ausgesetzt ist, kann der Akku in Brand geraten oder explodieren. Personen können schwer verletzt werden und Sachschaden kann entstehen.
 - ▶ Akku vor Hitze und Feuer schützen.
 - ▶ Akku nicht ins Feuer werfen.
- ▶ Akku im Temperaturbereich zwischen - 10 °C und + 50 °C einsetzen und aufbewahren.





- ▶ Akku nicht in Flüssigkeiten tauchen.
- ▶ Akku von metallischen Gegenständen fernhalten.
- ▶ Akku nicht hohem Druck aussetzen.
- ▶ Akku nicht Mikrowellen aussetzen.
- ▶ Akku vor Chemikalien und vor Salzen schützen.

4.6 Sicherheitsgerechter Zustand

4.6.1 Rasenmäher

Der Rasenmäher ist im sicherheitsgerechten Zustand, falls folgende Bedingungen erfüllt sind:

- Der Rasenmäher ist unbeschädigt.
- Der Rasenmäher ist sauber und trocken.
- Die Bedienungselemente funktionieren und sind unverändert.
- Das Messer ist richtig angebaut.
- Original STIHL Zubehör für diesen Rasenmäher ist angebaut.
- Das Zubehör ist richtig angebaut.

▲ WARNUNG

- In einem nicht sicherheitsgerechten Zustand können Bauteile nicht mehr richtig funktionieren und Sicherheitseinrichtungen außer Kraft gesetzt werden. Personen können schwer verletzt oder getötet werden.
 - ▶ Mit einem unbeschädigten Rasenmäher arbeiten.
 - ▶ Falls der Rasenmäher verschmutzt oder nass ist: Rasenmäher reinigen und trocknen lassen.
 - ▶ Rasenmäher nicht verändern.
 - ▶ Falls die Bedienungselemente nicht funktionieren: Nicht mit dem Rasenmäher arbeiten.
 - ▶ Original STIHL Zubehör für diesen Rasenmäher anbauen.
 - ▶ Messer so anbauen, wie es in dieser Gebrauchsanleitung beschrieben ist.
 - ▶ Zubehör so anbauen, wie es in dieser Gebrauchsanleitung oder in der Gebrauchsanleitung des Zubehörs beschrieben ist.
 - ▶ Gegenstände nicht in die Öffnungen des Rasenmähers stecken.
 - ▶ Kontakte der Schlüsselaufnahme nicht mit metallischen Gegenständen verbinden und kurzschließen.
 - ▶ Abgenutzte oder beschädigte Hinweisschilder ersetzen.

- ▶ Falls Unklarheiten bestehen: Einen STIHL Fachhändler aufsuchen.

4.6.2 Messer

Das Messer ist im sicherheitsgerechten Zustand, falls folgende Bedingungen erfüllt sind:

- Das Messer und die Anbauteile sind unbeschädigt.
- Das Messer ist nicht verformt.
- Das Messer ist richtig angebaut.
- Das Messer ist richtig geschärft.
- Das Messer ist gratfrei.
- Das Messer ist richtig ausgewuchtet.
- Die Mindeststärke und Mindestbreite des Messers sind nicht unterschritten, 20.2.
- Der Schärfwinkel ist eingehalten, 20.2.

▲ WARNUNG

- In einem nicht sicherheitsgerechten Zustand können sich Teile des Messers lösen und weggeschleudert werden. Personen können schwer verletzt werden.
 - ▶ Mit einem unbeschädigten Messer und unbeschädigten Anbauteilen arbeiten.
 - ▶ Messer richtig anbauen.
 - ▶ Messer richtig schärfen.
 - ▶ Falls die Mindeststärke oder die Mindestbreite unterschritten ist: Messer ersetzen.
 - ▶ Messer von einem STIHL Fachhändler auswuchten lassen.
 - ▶ Falls Unklarheiten bestehen: Einen STIHL Fachhändler aufsuchen.

4.6.3 Akku

Der Akku ist im sicherheitsgerechten Zustand, falls folgende Bedingungen erfüllt sind:

- Der Akku ist unbeschädigt.
- Der Akku ist sauber und trocken.
- Der Akku funktioniert und ist unverändert.

▲ WARNUNG

- In einem nicht sicherheitsgerechten Zustand kann der Akku nicht mehr sicher funktionieren. Personen können schwer verletzt werden.
 - ▶ Mit einem unbeschädigten und funktionierenden Akku arbeiten.
 - ▶ Einen beschädigten oder defekten Akku nicht laden.
 - ▶ Falls der Akku verschmutzt oder nass ist: Akku reinigen und trocknen lassen.
 - ▶ Akku nicht verändern.
 - ▶ Gegenstände nicht in die Öffnungen des Akkus stecken.
 - ▶ Elektrische Kontakte des Akkus nicht mit metallischen Gegenständen verbinden und kurzschließen.

- ▶ Akku nicht öffnen.
- ▶ Abgenutzte oder beschädigte Hinweisschilder ersetzen.
- Aus einem beschädigten Akku kann Flüssigkeit austreten. Falls die Flüssigkeit mit der Haut oder den Augen in Kontakt kommt, können die Haut oder die Augen gereizt werden.
 - ▶ Kontakt mit der Flüssigkeit vermeiden.
 - ▶ Falls Kontakt mit der Haut aufgetreten ist: Betroffene Hautstellen mit reichlich Wasser und Seife abwaschen.
 - ▶ Falls Kontakt mit den Augen aufgetreten ist: Augen mindestens 15 Minuten mit reichlich Wasser spülen und einen Arzt aufsuchen.
- Ein beschädigter oder defekter Akku kann ungewöhnlich riechen, rauchen oder brennen. Personen können schwer verletzt oder getötet werden und Sachschaden kann entstehen.
 - ▶ Falls der Akku ungewöhnlich riecht oder raucht: Akku nicht verwenden und von brennbaren Stoffen fernhalten.
 - ▶ Falls der Akku brennt: Versuchen, den Akku mit einem Feuerlöscher oder Wasser zu löschen.
- Während der Arbeit können Vibrationen durch den Rasenmäher entstehen.
 - ▶ Handschuhe tragen.
 - ▶ Arbeitspausen machen.
 - ▶ Falls Anzeichen einer Durchblutungsstörung auftreten: Einen Arzt aufsuchen.
- Falls während der Arbeit das Messer auf einen fremden Gegenstand trifft, kann dieser oder Teile davon beschädigt oder mit hoher Geschwindigkeit hochgeschleudert werden. Personen können verletzt werden und Sachschaden kann entstehen.
 - ▶ Fremde Gegenstände aus dem Arbeitsbereich entfernen.
- Wenn der Schaltbügel für Mähbetrieb losgelassen wird, dreht sich das Messer noch kurze Zeit weiter. Personen können schwer verletzt werden.
 - ▶ Warten, bis das Messer sich nicht mehr dreht.
- Falls das sich drehende Messer auf einen harten Gegenstand trifft, können Funken entstehen. Funken können in leicht brennbarer Umgebung Brände auslösen. Personen können schwer verletzt oder getötet werden und Sachschaden kann entstehen.
 - ▶ Nicht in einer leicht brennbaren Umgebung arbeiten.
- Falls der Rasenmäher auf abschüssigen Flächen abgestellt wird, kann er unbeabsichtigt davonrollen. Personen können verletzt werden und Sachschaden kann entstehen.
 - ▶ Rasenmäher nur loslassen, wenn er auf einer ebenen Fläche steht und nicht von selbst davonrollen kann.
- Falls Gegenstände am Lenker befestigt werden, kann der Rasenmäher durch das zusätzliche Gewicht umkippen. Personen können verletzt werden und Sachschaden kann entstehen.
 - ▶ Keine Gegenstände am Lenker befestigen.

4.7 Arbeiten

▲ WARNUNG

- Der Benutzer kann in bestimmten Situationen nicht mehr konzentriert arbeiten. Der Benutzer kann stolpern, fallen und schwer verletzt werden.
 - ▶ Ruhig und überlegt arbeiten.
 - ▶ Falls die Lichtverhältnisse und Sichtverhältnisse schlecht sind: Nicht mit dem Rasenmäher arbeiten.
 - ▶ Rasenmäher alleine bedienen.
 - ▶ Auf Hindernisse achten.
 - ▶ Rasenmäher nicht kippen.
 - ▶ Auf dem Boden stehend arbeiten und das Gleichgewicht halten.
 - ▶ Falls Ermüdungserscheinungen auftreten: Eine Arbeitspause einlegen.
 - ▶ Falls an einem Hang gemäht wird: Quer zum Hang mähen.
 - ▶ An steilen Hängen nicht mähen.
- Das sich drehende Messer kann den Benutzer schneiden. Der Benutzer kann schwer verletzt werden.



- ▶ Sich drehendes Messer nicht berühren.
- ▶ Falls das Messer durch einen Gegenstand blockiert ist: Rasenmäher ausschalten, Sicherungsschlüssel abziehen und Akku herausnehmen. Erst dann den Gegenstand beseitigen.

▲ GEFAHR

- Falls in der Umgebung von spannungsführenden Leitungen gearbeitet wird, kann das Messer mit den spannungsführenden Leitungen in Kontakt kommen und diese beschädigen. Der Benutzer kann schwer verletzt oder getötet werden.
 - ▶ Nicht in der Umgebung von spannungsführenden Leitungen arbeiten.
- Falls bei einem Gewitter gearbeitet wird, kann der Benutzer vom Blitz getroffen werden. Der Benutzer kann schwer verletzt oder getötet werden.
 - ▶ Falls es gewittert: Nicht arbeiten.

4.8 Transportieren

4.8.1 Rasenmäher

⚠️ WARNUNG

- Während des Transports kann der Rasenmäher umkippen oder sich bewegen. Personen können verletzt werden und Sachschaden kann entstehen.



- ▶ Sicherungsschlüssel abziehen.



- ▶ Akku herausnehmen.

- ▶ Rasenmäher mit Spanngurten, Riemen oder einem Netz so sichern, dass er nicht umkippen und sich nicht bewegen kann.

4.8.2 Akku

⚠️ WARNUNG

- Der Akku ist nicht gegen alle Umgebungseinflüsse geschützt. Falls der Akku bestimmten Umgebungseinflüssen ausgesetzt ist, kann der Akku beschädigt werden und Sachschaden kann entstehen.
 - ▶ Einen beschädigten Akku nicht transportieren.
 - ▶ Akku in einer elektrisch nicht leitfähigen Verpackung transportieren.
- Während des Transports kann der Akku umkippen oder sich bewegen. Personen können verletzt werden und Sachschaden kann entstehen.
 - ▶ Akku in der Verpackung so verpacken, dass er sich nicht bewegen kann.
 - ▶ Verpackung so sichern, dass sie sich nicht bewegen kann.

4.9 Aufbewahren

4.9.1 Rasenmäher

⚠️ WARNUNG

- Kinder können die Gefahren des Rasenmähers nicht erkennen und nicht einschätzen. Kinder können schwer verletzt werden.



- ▶ Sicherungsschlüssel abziehen.



- ▶ Akku herausnehmen.

- ▶ Rasenmäher außerhalb der Reichweite von Kindern aufbewahren.
- Die elektrischen Kontakte an dem Rasenmäher und metallische Bauteile können durch Feuchtigkeit korrodieren. Der Rasenmäher kann beschädigt werden.



- ▶ Sicherungsschlüssel abziehen.



- ▶ Akku herausnehmen.

- ▶ Rasenmäher sauber und trocken aufbewahren.
- Falls während der Aufbewahrung der Sicherungsschlüssel und der Akku eingesetzt sind, kann das Messer unbeabsichtigt eingeschaltet werden. Personen können schwer verletzt werden und Sachschaden kann entstehen.



- ▶ Sicherungsschlüssel abziehen.



- ▶ Akku herausnehmen.

- Falls der Rasenmäher auf abschüssigen Flächen aufbewahrt wird, kann er unbeabsichtigt davonrollen. Personen können verletzt werden und Sachschaden kann entstehen.
 - ▶ Rasenmäher nur auf ebenen Flächen aufbewahren.

4.9.2 Akku

⚠️ WARNUNG

- Kinder können die Gefahren des Akkus nicht erkennen und nicht einschätzen. Kinder können schwer verletzt werden.
 - ▶ Akku außerhalb der Reichweite von Kindern aufbewahren.
- Der Akku ist nicht gegen alle Umgebungseinflüsse geschützt. Falls der Akku bestimmten Umgebungseinflüssen ausgesetzt ist, kann der Akku beschädigt werden.
 - ▶ Akku sauber und trocken aufbewahren.
 - ▶ Akku in einem geschlossenen Raum aufbewahren.
 - ▶ Akku getrennt vom Rasenmäher und dem Ladegerät aufbewahren.
 - ▶ Akku in einer elektrisch nicht leitfähigen Verpackung aufbewahren.
 - ▶ Akku im Temperaturbereich zwischen -10 °C und +50 °C aufbewahren.

4.10 Reinigen, Warten und Reparieren

⚠️ WARNUNG

- Falls während der Reinigung, Wartung oder Reparatur der Sicherungsschlüssel und der Akku eingesetzt ist, kann das Messer unbeabsichtigt eingeschaltet werden. Personen können schwer verletzt werden und Sachschaden kann entstehen.



- ▶ Sicherungsschlüssel abziehen.



- ▶ Akku herausnehmen.

- Scharfe Reinigungsmittel, das Reinigen mit einem Wasserstrahl oder spitzen Gegenständen können den Rasenmäher, das Messer und den Akku beschädigen. Falls der Rasenmäher, das Messer und der Akku nicht richtig gereinigt werden, können Bauteile nicht mehr richtig funktionieren und Sicherheitseinrichtungen außer Kraft gesetzt werden. Personen können schwer verletzt werden.
 - ▶ Rasenmäher, Messer und Akku so reinigen, wie es in dieser Gebrauchsanleitung beschrieben ist.
- Falls der Rasenmäher, das Messer oder der Akku nicht richtig gewartet oder repariert werden, können Bauteile nicht mehr richtig funktionieren und Sicherheitseinrichtungen außer Kraft gesetzt werden. Personen können schwer verletzt oder getötet werden.
 - ▶ Rasenmäher und Akku nicht selbst warten oder reparieren.
 - ▶ Falls der Rasenmäher oder der Akku gewartet oder repariert werden müssen: Einen STIHL Fachhändler aufsuchen.
 - ▶ Messer so warten, wie es in dieser Gebrauchsanleitung beschrieben ist.
- Während der Reinigung, Wartung oder Reparatur des Messers kann der Benutzer sich an scharfen Schneidkanten schneiden. Der Benutzer kann verletzt werden.
 - ▶ Arbeitshandschuhe aus widerstandsfähigem Material tragen.
- Während des Schärfens kann das Messer heiß werden. Der Benutzer kann sich verbrennen.
 - ▶ Warten, bis das Messer abgekühlt ist.
 - ▶ Arbeitshandschuhe aus widerstandsfähigem Material tragen.

5 Rasenmäher einsatzbereit machen

5.1 Rasenmäher einsatzbereit machen

Vor jedem Arbeitsbeginn müssen folgende Schritte durchgeführt werden:

- ▶ Sicherstellen, dass sich folgende Bauteile im sicherheitsgerechten Zustand befinden:
 - Rasenmäher, 4.6.1.
 - Messer, 4.6.2.
 - Akku, 4.6.3.
- ▶ Akku prüfen, 11.3.
- ▶ Akku vollständig laden, 6.1.
- ▶ Rasenmäher reinigen, 16.2.
- ▶ Messer prüfen, 11.2.
- ▶ Lenker anbauen, 7.1
- ▶ Lenker aufklappen, 7.2.1.
- ▶ Falls gemäht wird und das gemähte Gras im Grasfangkorb aufgefangen werden soll: Grasfangkorb einhängen, 7.3.2.
- ▶ Falls gemäht wird und das gemähte Gras hinten ausgeworfen werden soll: Grasfangkorb aushängen, 7.3.3.
- ▶ Schnitthöhe einstellen, 12.2.
- ▶ Bedienungselemente prüfen, 11.1.
 - ▶ Falls während der Prüfung der Bedienungselemente 3 LEDs rot blinken: Sicherungsschlüssel abziehen, Akku herausnehmen und einen STIHL Fachhändler aufsuchen. In dem Rasenmäher besteht eine Störung.
- ▶ Falls die Schritte nicht durchgeführt werden können: Rasenmäher nicht verwenden und einen STIHL Fachhändler aufsuchen.

6 Akku laden und LEDs

6.1 Akku laden

Die Ladezeit hängt von verschiedenen Einflüssen ab, z. B. von der Temperatur des Akkus oder von der Umgebungstemperatur. Die tatsächliche Ladezeit kann von der angegebenen Ladezeit abweichen. Die Ladezeit ist unter www.stihl.com/charging-times angegeben.

- ▶ Akku so laden, wie es in der Gebrauchsanleitung Ladegerät STIHL AL 101, 300, 500 beschrieben ist.

6.2 Ladezustand anzeigen

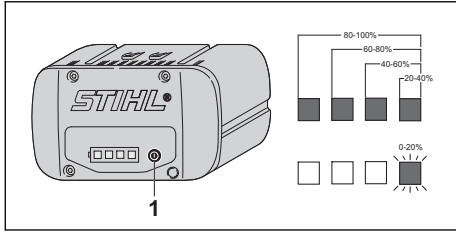

- ▶ Drucktaste (1) drücken.
Die LEDs leuchten ca. 5 Sekunden lang grün und zeigen den Ladezustand an.
- ▶ Falls die rechte LED grün blinkt: Akku laden.

6.3 LEDs am Akku

Die LEDs können den Ladezustand des Akkus oder Störungen anzeigen. Die LEDs können grün oder rot leuchten oder blinken.

Falls die LEDs grün leuchten oder blinken, wird der Ladezustand angezeigt.

- ▶ Falls die LEDs rot leuchten oder blinken: Störungen beheben, [19.1](#).
Im Rasenmäher oder im Akku besteht eine Störung.

7 Rasenmäher zusammenbauen

7.1 Lenker anbauen

- ▶ Motor abstellen.
- ▶ Rasenmäher auf eine ebene Fläche stellen.

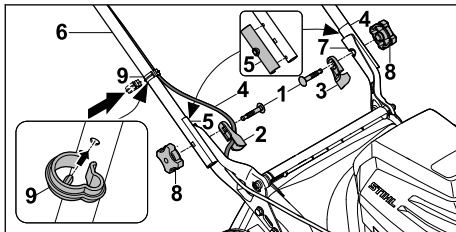

- ▶ Schrauben (1) durch die Kabelbühnen (2) und die Lenkerisolierung (3) stecken.
- ▶ Kabel (4) in die Kabelbühnen (2) einlegen.
- ▶ Korrekten Anbau der vormontierten Lenkerisolierungen (5) auf beiden Seiten prüfen.
- ▶ Lenker (6) so an die Halterungen (7) halten, dass die Bohrungen fluchten.
- ▶ Schrauben (1) von innen nach außen durch die Bohrungen schieben.
- ▶ Sterngriffmutter (8) aufdrehen und fest anziehen.
- ▶ Kabel (4) in Kabelclip (9) einlegen.

- ▶ Kabelclip (9) auf den Lenker (6) drücken und so einrasten lassen, dass der Rastzapfen des Kabelclips in der Öffnung auf der Lenkerunterseite steckt.

Der Lenker (6) muss nicht wieder abgebaut werden.

7.2 Lenker aufklappen und zusammenklappen

7.2.1 Lenker aufklappen

- ▶ Rasenmäher ausschalten, Sicherungsschlüssel abziehen und Akku herausnehmen.
- ▶ Rasenmäher auf eine ebene Fläche stellen.

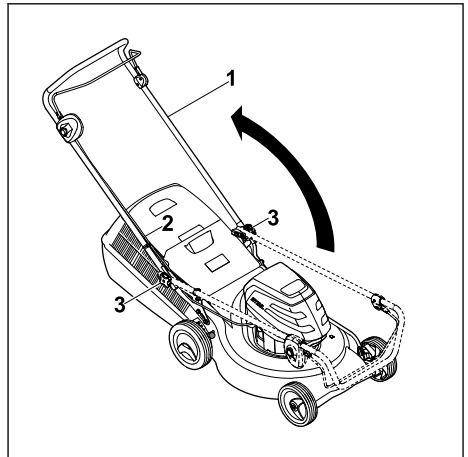

- ▶ Lenker (1) aufklappen und darauf achten, dass das Kabel (2) nicht eingeklemmt wird.
- ▶ Sterngriffmutter (3) fest anziehen.
Der Lenker (1) ist fest mit dem Rasenmäher verbunden.

7.2.2 Lenker zusammenklappen

Der Lenker kann zum platzsparenden Transportieren oder Aufbewahren zusammengeklappt werden.

- ▶ Rasenmäher ausschalten, Sicherungsschlüssel abziehen und Akku herausnehmen.
- ▶ Rasenmäher auf eine ebene Fläche stellen.

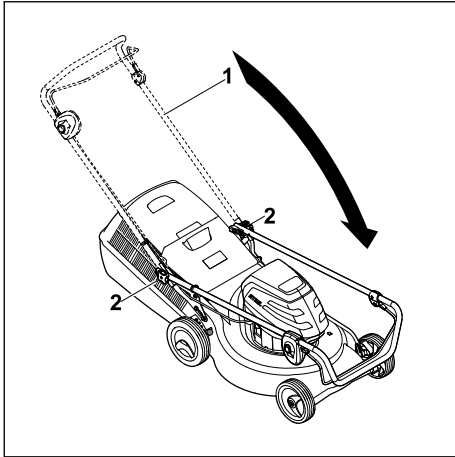

- ▶ Lenker (1) festhalten und Sterngriffmutter (2) lösen.
- ▶ Lenker (1) nach vorne umklappen.

7.3 Grasfangkorb zusammenbauen, einhängen und aushängen

7.3.1 Grasfangkorb zusammenbauen

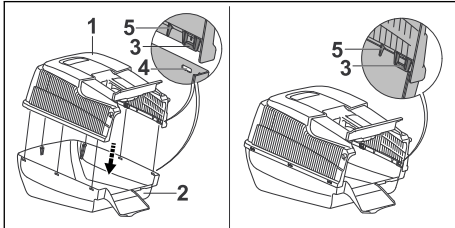

- ▶ Grasfangkorb-Oberteil (1) auf Grasfangkorb-Unterteil (2) aufsetzen. Die Laschen (3) und Führungen (5) müssen innen sitzen. Die Laschen (3) müssen sich auf Höhe der Öffnungen (4) befinden.
- ▶ Laschen (3) nacheinander von hinten nach vorne in die Öffnungen (4) drücken. Die Laschen (3) rasten hörbar ein.

7.3.2 Grasfangkorb einhängen

- ▶ Motor abstellen.
- ▶ Rasenmäher auf eine ebene Fläche stellen.

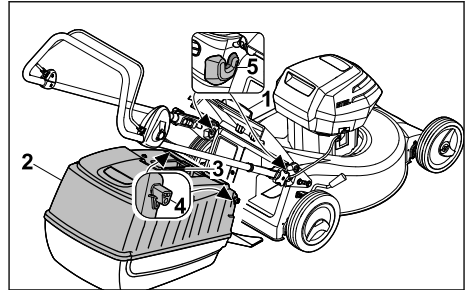

- ▶ Auswurfklappe (1) öffnen und halten.
- ▶ Grasfangkorb (2) am Griff (3) greifen und mit den Haken (4) in die Aufnahmen (5) einhängen.
- ▶ Auswurfklappe (1) auf dem Grasfangkorb (2) ablegen.

7.3.3 Grasfangkorb aushängen

- ▶ Rasenmäher ausschalten.
- ▶ Rasenmäher auf eine ebene Fläche stellen.
- ▶ Auswurfklappe öffnen und halten.
- ▶ Grasfangkorb am Griff nach oben abnehmen.
- ▶ Auswurfklappe schließen.

8 Akku einsetzen und herausnehmen

8.1 Akku einsetzen

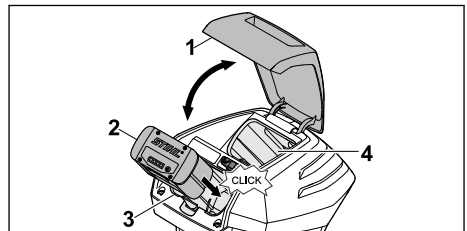

- ▶ Klappe (1) bis zum Anschlag öffnen und halten.
- ▶ Akku (2) bis zum Anschlag in den Akku-Schacht (3) drücken. Der Akku (2) rastet mit einem Klick ein und ist verriegelt.
- ▶ Falls ein zweiter Akku mitgeführt werden soll: Akku in den Transport-Schacht (4) einsetzen. Der Akku rastet mit einem Klick ein und ist verriegelt.
- ▶ Klappe (1) schließen.

8.2 Akku herausnehmen

- ▶ Rasenmäher auf eine ebene Fläche stellen.

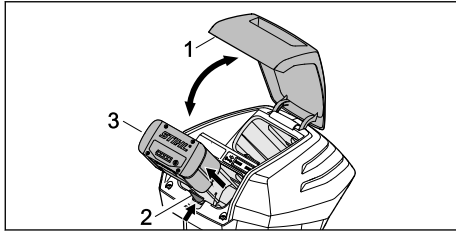

- ▶ Klappe (1) bis zum Anschlag öffnen und halten.
- ▶ Sperrhebel (2) drücken.
Der Akku (3) ist entriegelt.
- ▶ Akku (3) herausnehmen.
- ▶ Klappe (1) schließen.

9 Sicherungsschlüssel einstecken und abziehen

9.1 Sicherungsschlüssel einstecken

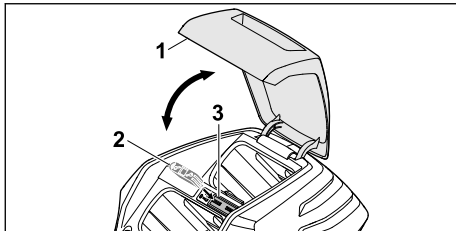

- ▶ Klappe (1) bis zum Anschlag öffnen und halten.
- ▶ Sicherungsschlüssel (2) in die Schlüsselaufnahme (3) stecken.
- ▶ Klappe (1) schließen.

9.2 Sicherungsschlüssel abziehen

- ▶ Klappe bis zum Anschlag öffnen und halten.
- ▶ Sicherungsschlüssel abziehen.
- ▶ Klappe schließen.
- ▶ Sicherungsschlüssel außerhalb der Reichweite von Kindern aufbewahren.

10 Rasenmäher einschalten und ausschalten

10.1 Messer einschalten und ausschalten

10.1.1 Messer einschalten

- ▶ Rasenmäher auf eine ebene Fläche stellen.

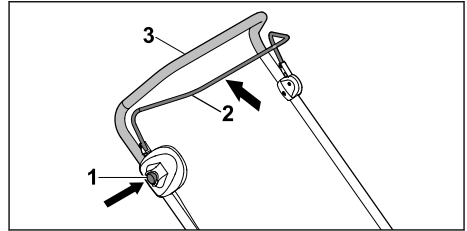

- ▶ Sperrknopf (1) mit der rechten Hand drücken und gedrückt halten.
- ▶ Schaltbügel für Mähbetrieb (2) mit der linken Hand vollständig in Richtung des Lenkers (3) ziehen und so halten, dass der Daumen den Lenker (3) umschließt.
Das Messer dreht sich.
- ▶ Sperrknopf (1) loslassen.
- ▶ Lenker (3) und Schaltbügel für Mähbetrieb (2) mit der rechten Hand so festhalten, dass der Daumen den Lenker (3) umschließt.

10.1.2 Messer ausschalten

- ▶ Schaltbügel für Mähbetrieb loslassen.
- ▶ Warten, bis sich das Messer nicht mehr dreht.
- ▶ Falls sich das Messer weiter dreht: Sicherungsschlüssel abziehen, Akku herausnehmen und einen STIHL Fachhändler aufsuchen.
Der Rasenmäher ist defekt.

11 Rasenmäher und Akku prüfen

11.1 Bedienungselemente prüfen

Sperrknopf und Schaltbügel

- ▶ Sicherungsschlüssel abziehen.
- ▶ Akku herausnehmen.
- ▶ Sperrknopf drücken und wieder loslassen.
- ▶ Schaltbügel vollständig in Richtung des Lenkers ziehen und wieder loslassen.
- ▶ Falls der Sperrknopf oder der Schaltbügel schwergängig ist oder nicht in die Ausgangsposition zurückfedert: Rasenmäher nicht verwenden und einen STIHL Fachhändler aufsuchen.
Der Sperrknopf oder der Schaltbügel ist defekt.

Messer einschalten



- ▶ Sicherungsschlüssel einstecken.
- ▶ Akku einsetzen.
- ▶ Sperrknopf mit der rechten Hand drücken und gedrückt halten.

- ▶ Schaltbügel mit der linken Hand vollständig in Richtung des Lenkers ziehen und so halten, dass der Daumen den Lenker umschließt. Das Messer dreht sich.
- ▶ Falls 3 LEDs rot blinken: Sicherungsschlüssel abziehen, Akku herausnehmen und einen STIHL Fachhändler aufsuchen. In dem Rasenmäher besteht eine Störung.
- ▶ Sperrknopf und Schaltbügel loslassen. Das Messer dreht sich nach kurzer Zeit nicht mehr.
- ▶ Falls sich das Messer weiter dreht: Sicherungsschlüssel abziehen, Akku herausnehmen und einen STIHL Fachhändler aufsuchen. Der Rasenmäher ist defekt.

11.2 Messer prüfen

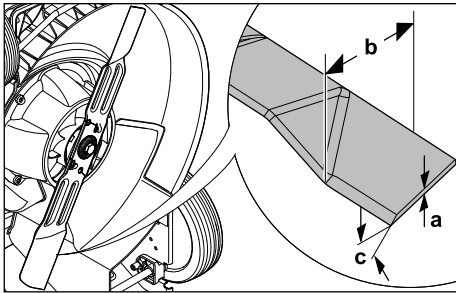
- ▶ Rasenmäher ausschalten, Sicherungsschlüssel abziehen und Akku herausnehmen.
- ▶ Rasenmäher aufstellen,  16.1.



- ▶ Folgendes messen:
 - Stärke a
 - Breite b
 - Schärfwinkel c
- ▶ Falls die Mindeststärke oder die Mindestbreite unterschritten ist: Messer ersetzen,  20.2.
- ▶ Falls der Schärfwinkel nicht eingehalten ist: Messer schärfen,  20.2.
- ▶ Falls Unklarheiten bestehen: Einen STIHL Fachhändler aufsuchen.

11.3 Akku prüfen

- ▶ Drucktaste am Akku drücken. Die LEDs leuchten oder blinken.
- ▶ Falls die LEDs nicht leuchten oder blinken: Akku nicht verwenden und einen STIHL Fachhändler aufsuchen. Im Akku besteht eine Störung.

12 Mit dem Rasenmäher arbeiten

12.1 Rasenmäher halten und führen

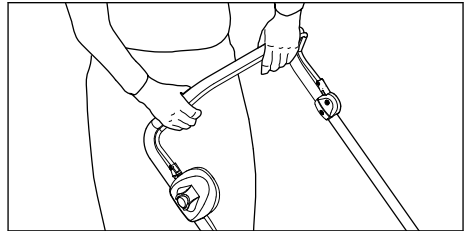

- ▶ Lenker mit beiden Händen so festhalten, dass die Daumen den Lenker umschließen.

12.2 Schnitthöhe einstellen

Es können 7 Schnitthöhen eingestellt werden:

- 25 mm = Position 1
- 30 mm = Position 2
- 40 mm = Position 3
- 50 mm = Position 4
- 55 mm = Position 5
- 65 mm = Position 6
- 75 mm = Position 7

Die Positionen sind auf dem Rasenmäher angegeben.

Schnitthöhe einstellen

- ▶ Motor abstellen. Das Messer darf sich nicht drehen.

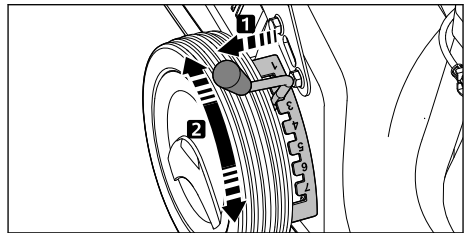

- ▶ Hebel (1) aus der Aussparung ziehen und in die gewünschte Position stellen.

12.3 Mähen



- ▶ Rasenmäher langsam und kontrolliert vorwärts schieben.

12.4 Grasfangkorb entleeren

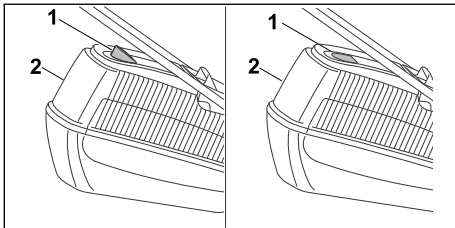

Der vom Messer erzeugte Luftstrom hebt die Füllstandsanzeige (1) an. Ist der Grasfangkorb gefüllt, stoppt der Luftstrom. Ist der Luftstrom zu gering, fällt die Füllstandsanzeige (1) in den Ruhezustand zurück. Dies ist ein Hinweis den Grasfangkorb (2) zu entleeren.

Die uneingeschränkte Funktion der Füllstandsanzeige (1) ist nur bei optimalem Luftstrom gegeben. Äußere Einflüsse, wie nasses, dichtes oder hohes Gras, niedrige Schnitthöhe, Verschmutzung oder Ähnliches können den Luftstrom und die Funktion der Füllstandsanzeige (1) beeinträchtigen.

- ▶ Falls die Füllstandsanzeige (1) in den Ruhezustand zurückfällt: Grasfangkorb (2) entleeren.
- ▶ Rasenmäher ausschalten.
- ▶ Grasfangkorb (2) aushängen.

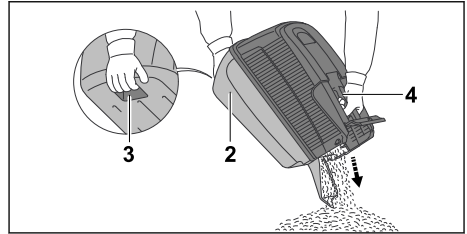

- ▶ Grasfangkorb (2) am Griff (3) und mit der zweiten Hand am hinteren Haltegriff (4) festhalten.
- ▶ Grasfangkorb (2) entleeren.
- ▶ Grasfangkorb (2) einhängen.

13 Nach dem Arbeiten

13.1 Nach dem Arbeiten

- ▶ Rasenmäher ausschalten, Sicherungsschlüssel abziehen und Akku herausnehmen.
- ▶ Falls der Rasenmäher nass ist: Rasenmäher trocknen lassen.
- ▶ Falls der Akku nass ist: Akku trocknen lassen.
- ▶ Rasenmäher reinigen.
- ▶ Akku reinigen.

14 Transportieren

14.1 Rasenmäher transportieren

- ▶ Rasenmäher ausschalten. Das Messer darf sich nicht drehen.
- ▶ Sicherungsschlüssel abziehen und Akku herausnehmen.

Rasenmäher schieben

- ▶ Rasenmäher langsam und kontrolliert vorwärts schieben.

Rasenmäher tragen

- ▶ Arbeitshandschuhe aus widerstandsfähigem Material tragen.

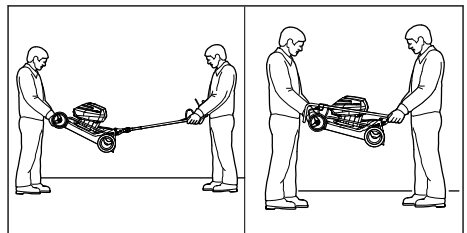

- ▶ Falls der Rasenmäher mit ausgeklapptem Lenker getragen wird:
 - ▶ Rasenmäher von einer Person mit beiden Händen am Gehäuse vorne festhalten und von einer anderen Person mit beiden Händen am Lenker festhalten.
 - ▶ Rasenmäher zu zweit anheben und tragen.
- ▶ Falls der Rasenmäher mit zusammengeklapptem Lenker getragen wird:
 - ▶ Lenker zusammenklappen,  7.2.2.
 - ▶ Rasenmäher von einer Person mit beiden Händen am Gehäuse vorne festhalten und von einer anderen Person mit beiden Händen am Lenker festhalten.
 - ▶ Rasenmäher zu zweit anheben und tragen.

Rasenmäher in einem Fahrzeug transportieren

- ▶ Rasenmäher stehend so sichern, dass der Rasenmäher nicht umkippt und sich nicht bewegen kann.

14.2 Akku transportieren

- ▶ Rasenmäher ausschalten und Akku herausnehmen.
- ▶ Sicherstellen, dass der Akku im sicherheitsgerechten Zustand ist.
- ▶ Akku so verpacken, dass folgende Bedingungen erfüllt sind:
 - Die Verpackung ist elektrisch nicht leitfähig.
 - Der Akku kann sich in der Verpackung nicht bewegen.
- ▶ Verpackung so sichern, dass sie sich nicht bewegen kann.

Der Akku unterliegt den Anforderungen zum Transport gefährlicher Güter. Der Akku ist als UN 3480 (Lithium-Ionen-Batterien) eingestuft und wurde gemäß UN Handbuch Prüfungen und Kriterien Teil III, Unterabschnitt 38.3 geprüft.

Die Transportvorschriften sind unter www.stihl.com/safety-data-sheets angegeben.

15 Aufbewahren

15.1 Rasenmäher aufbewahren

- ▶ Rasenmäher ausschalten, Sicherungsschlüssel abziehen und Akku herausnehmen.
- ▶ Rasenmäher so aufbewahren, dass folgende Bedingungen erfüllt sind:
 - Der Rasenmäher ist außerhalb der Reichweite von Kindern.
 - Der Rasenmäher ist sauber und trocken.
 - Der Rasenmäher kann nicht umkippen.
 - Der Rasenmäher kann nicht davonrollen.

15.2 Akku aufbewahren

STIHL empfiehlt, den Akku in einem Ladezustand zwischen 40 % und 60 % (2 grün leuchtende LEDs) aufzubewahren.

- ▶ Akku so aufbewahren, dass folgende Bedingungen erfüllt sind:
 - Der Akku ist außerhalb der Reichweite von Kindern.
 - Der Akku ist sauber und trocken.
 - Der Akku ist in einem geschlossenen Raum.
 - Der Akku ist getrennt von dem Rasenmäher und dem Ladegerät.
 - Der Akku ist in einer elektrisch nicht leitfähigen Verpackung.
 - Der Akku ist im Temperaturbereich zwischen - 10 °C und + 50 °C.

16 Reinigen

16.1 Rasenmäher aufstellen

- ▶ Rasenmäher ausschalten, Sicherungsschlüssel abziehen und Akku herausnehmen.
- ▶ Rasenmäher auf eine ebene Fläche stellen.
- ▶ Grasfangkorb aushängen.
- ▶ Schnitthöhe in tiefste Stellung bringen,  12.2.

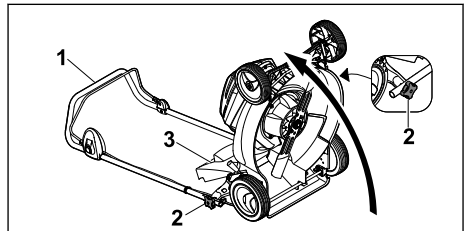

- ▶ Lenker (1) festhalten und Sterngriffmutter (2) lösen.
- ▶ Lenker (1) nach hinten ablegen.
- ▶ Auswurfklappe (3) öffnen und halten.
- ▶ Rasenmäher nach hinten aufstellen.

16.2 Rasenmäher reinigen

- ▶ Rasenmäher ausschalten, Sicherungsschlüssel abziehen und Akku herausnehmen.
- ▶ Rasenmäher mit einem feuchten Tuch reinigen.
- ▶ Auswurfkanal mit einer weichen Bürste oder einem feuchten Tuch reinigen.
- ▶ Fremdkörper aus dem Akku-Schacht entfernen und den Akku-Schacht mit einem feuchten Tuch reinigen.
- ▶ Elektrische Kontakte im Akku-Schacht mit einem Pinsel oder einer weichen Bürste reinigen.
- ▶ Lüftungsschlitze mit einem Pinsel reinigen.

- ▶ Rasenmäher aufstellen.
- ▶ Bereich um das Messer und das Messer mit einem Holzstab, einer weichen Bürste oder einem feuchten Tuch reinigen.

16.3 Akku reinigen

- ▶ Akku mit einem feuchten Tuch reinigen.

17 Warten

17.1 Messer abbauen und anbauen

17.1.1 Messer abbauen

- ▶ Rasenmäher ausschalten, Sicherungsschlüssel abziehen und Akku herausnehmen.
- ▶ Rasenmäher aufstellen.

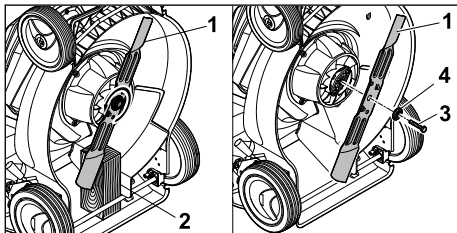

- ▶ Messer (1) mit einem Holzstück (2) blockieren.
- ▶ Schraube (3) in Pfeilrichtung herausdrehen und mit Scheibe (4) abnehmen.
- ▶ Messer (1) abnehmen.
- ▶ Schraube (3) und Scheibe (4) entsorgen. Für den Anbau des Messers (1) eine neue Schraube und Scheibe verwenden.

17.1.2 Messer anbauen

- ▶ Rasenmäher ausschalten, Sicherungsschlüssel abziehen und Akku herausnehmen.
- ▶ Rasenmäher aufstellen.

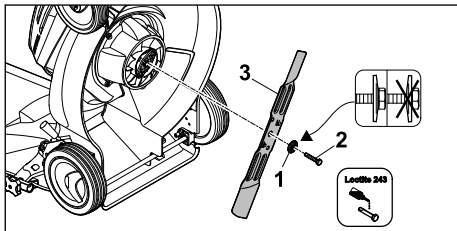

- ▶ Die neue Scheibe (1) mit der Wölbung nach außen auf die neue Schraube (2) legen.
- ▶ Schraubensicherung Loctite 243 auf das Gewinde der Schraube (2) auftragen.
- ▶ Messer (3) so ansetzen, dass die Erhebungen auf der Anlagefläche in die Aussparungen greifen.

- ▶ Schraube (2) zusammen mit Scheibe (1) eindrehen.

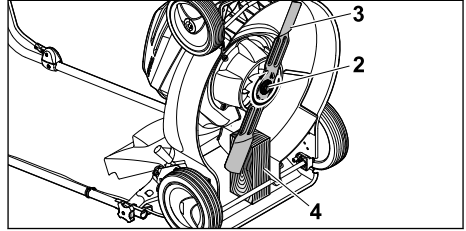

- ▶ Messer (3) mit einem Holzstück (4) blockieren.
- ▶ Schraube (2) mit 65 Nm anziehen.

17.2 Messer schärfen und auswuchten

Es erfordert viel Übung das Messer richtig zu schärfen und auszuwuchten.

STIHL empfiehlt, das Messer von einem STIHL Fachhändler schärfen und auswuchten zu lassen.

! WARNUNG

- Die Schneidkanten des Messers sind scharf. Der Benutzer kann sich schneiden.
 - ▶ Arbeitshandschuhe aus widerstandsfähigem Material tragen.

- ▶ Rasenmäher ausschalten, Sicherungsschlüssel abziehen und Akku herausnehmen.
- ▶ Rasenmäher aufstellen.
- ▶ Messer abbauen.
- ▶ Messer schärfen. Dabei den Schärfwinkel beachten und das Messer kühlen, 20.2. Das Messer darf während des Schärfens nicht blau anlaufen.
- ▶ Messer anbauen.
- ▶ Falls Unklarheiten bestehen: Einen STIHL Fachhändler aufsuchen.

18 Reparieren

18.1 Rasenmäher reparieren

Der Benutzer kann den Rasenmäher und das Messer nicht selbst reparieren.

- ▶ Falls der Rasenmäher oder das Messer beschädigt ist: Rasenmäher oder Messer nicht verwenden und einen STIHL Fachhändler aufsuchen.
- ▶ Falls Hinweisschilder unleserlich oder beschädigt sind: Hinweisschilder von einem STIHL Fachhändler ersetzen lassen.

19 Störungen beheben

19.1 Störungen des Rasenmähers oder des Akkus beheben

Störung	LEDs am Akku	Ursache	Abhilfe
Der Rasenmäher läuft beim Einschalten nicht an.	1 LED blinkt grün.	Der Ladezustand des Akkus ist zu gering.	▶ Akku laden.
	1 LED leuchtet rot.	Der Akku ist zu warm oder zu kalt.	<ul style="list-style-type: none"> ▶ Sicherungsschlüssel abziehen. ▶ Akku herausnehmen. ▶ Akku abkühlen oder erwärmen lassen.
	3 LEDs blinken rot.	In dem Rasenmäher besteht eine Störung.	<ul style="list-style-type: none"> ▶ Sicherungsschlüssel abziehen. ▶ Akku herausnehmen. ▶ Elektrische Kontakte im Akku-Schacht reinigen. ▶ Akku einsetzen. ▶ Rasenmäher einschalten. ▶ Falls weiterhin 3 LEDs rot blinken: Rasenmäher nicht verwenden und einen STIHL Fachhändler aufsuchen.
	3 LEDs leuchten rot.	Der Rasenmäher ist zu warm.	<ul style="list-style-type: none"> ▶ Sicherungsschlüssel abziehen. ▶ Akku herausnehmen. ▶ Rasenmäher abkühlen lassen.
	4 LEDs blinken rot.	Im Akku besteht eine Störung.	<ul style="list-style-type: none"> ▶ Akku herausnehmen und erneut einsetzen. ▶ Rasenmäher einschalten. ▶ Falls weiterhin 4 LEDs rot blinken: Akku nicht verwenden und einen STIHL Fachhändler aufsuchen.
		Die elektrische Verbindung zwischen dem Rasenmäher und dem Akku ist unterbrochen.	<ul style="list-style-type: none"> ▶ Sicherungsschlüssel abziehen. ▶ Akku herausnehmen. ▶ Elektrische Kontakte im Akku-Schacht reinigen. ▶ Sicherungsschlüssel einstecken. ▶ Akku einsetzen.
		Der Rasenmäher oder der Akku sind feucht.	<ul style="list-style-type: none"> ▶ Sicherungsschlüssel abziehen. ▶ Akku herausnehmen. ▶ Rasenmäher reinigen. ▶ Rasenmäher oder Akku trocknen lassen.
		Der Widerstand am Messer ist zu groß.	<ul style="list-style-type: none"> ▶ Größere Schnitthöhe einstellen. ▶ Rasenmäher in niedrigerem Gras einschalten.
		Der Bereich um das Messer ist verstopft.	▶ Rasenmäher reinigen.
Der Rasenmäher schaltet im Betrieb ab.	3 LEDs leuchten rot.	Der Rasenmäher ist zu warm.	<ul style="list-style-type: none"> ▶ Sicherungsschlüssel abziehen. ▶ Akku herausnehmen. ▶ Rasenmäher abkühlen lassen. ▶ Rasenmäher reinigen. ▶ Rasenmäher nicht zu oft in kurzer Zeit einschalten. ▶ Größere Schnitthöhe einstellen. ▶ Niedrigeres Gras mähen.
		Das Messer ist blockiert.	<ul style="list-style-type: none"> ▶ Sicherungsschlüssel abziehen. ▶ Akku herausnehmen. ▶ Rasenmäher reinigen.
		Es besteht eine elektrische Störung.	<ul style="list-style-type: none"> ▶ Akku herausnehmen und erneut einsetzen. ▶ Rasenmäher einschalten.

Störung	LEDs am Akku	Ursache	Abhilfe
Der Rasenmäher vibriert im Betrieb stark.		Die Schraube am Messer ist lose.	► Schraube fest anziehen.
		Das Messer ist nicht richtig ausgewuchtet.	► Messer schärfen und auswuchten.
Die Betriebszeit des Rasenmähers ist zu kurz.		Der Akku ist nicht vollständig geladen.	► Akku vollständig laden.
		Die Lebensdauer des Akkus ist überschritten.	► Akku ersetzen.
		Der Bereich um das Messer ist verstopft.	► Rasenmäher reinigen.
		Das Messer ist stumpf oder verschlissen.	► Messer schärfen und auswuchten.
		Der Widerstand am Messer ist zu groß.	► Größere Schnitthöhe einstellen. ► Niedrigeres Gras mähen.
Der Akku klemmt beim Einsetzen in den Akku-Schacht.		Die Führungen oder elektrischen Kontakte im Akku-Schacht sind verschmutzt.	► Rasenmäher reinigen.
Nach dem Einsetzen des Akkus in das Ladegerät startet der Ladevorgang nicht.	1 LED leuchtet rot.	Der Akku ist zu warm oder zu kalt.	► Akku im Ladegerät eingesetzt lassen. Der Ladevorgang startet automatisch, sobald der zulässige Temperaturbereich erreicht ist.
Das Gras ist unsauber geschnitten oder der Rasen ist gelb.		Das Messer ist stumpf oder verschlissen.	► Messer schärfen und auswuchten.
		Der Widerstand am Messer ist zu groß.	► Größere Schnitthöhe einstellen. ► Niedrigeres Gras mähen.

20 Technische Daten

20.2 Messer

20.1 Rasenmäher STIHL RMA 253.0

- Zulässiger Akku: STIHL AP
- Gewicht ohne Akku: 22,5 kg
- Maximaler Inhalt des Grasfangkorbs: 55 l
- Schnittbreite: 51 cm
- Drehzahl: 3200 min⁻¹

Die Laufzeit ist unter www.stihl.com/battery-life angegeben.

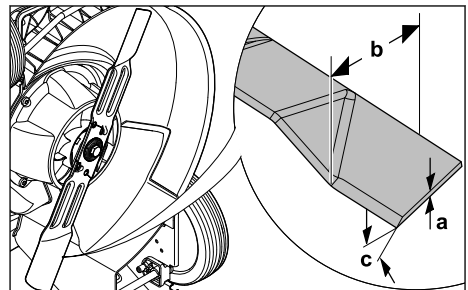

- Mindeststärke a: 1,6 mm
- Mindestbreite b: 55 mm
- Schärfwinkel c: 30°

20.3 Akku STIHL AP

- Akku-Technologie: Lithium-Ionen
- Spannung: 36 V
- Kapazität in Ah: siehe Leistungsschild
- Energieinhalt in Wh: siehe Leistungsschild
- Gewicht in kg: siehe Leistungsschild
- Zulässiger Temperaturbereich für Verwendung und Aufbewahrung: - 10 °C bis + 50 °C

20.4 Schallwerte und Vibrationswerte

Der K-Wert für die Schalldruckpegel beträgt 2 dB(A). Der K-Wert für die Schalleistungspegel beträgt 0,8 dB(A). Der K-Wert für die Vibrationswerte beträgt 0,90 m/s².

- Schalldruckpegel L_{pA} gemessen nach EN 60335-2-77: 81 dB(A)
- Schalleistungspegel L_{WA} gemessen nach 2000/14/EC: 95,6 dB(A)
- Vibrationswert a_{hv} gemessen nach EN 60335-2-77, Lenker: 1,80 m/s²

STIHL empfiehlt, einen Gehörschutz zu tragen.

Die angegebenen Vibrationswerte wurden nach einem genormten Prüfverfahren gemessen und können zum Vergleich von Elektrogeräten herangezogen werden. Die tatsächlich auftretenden Vibrationswerte können von den angegebenen Werten abweichen, abhängig von der Art der Anwendung. Die angegebenen Vibrationswerte können zu einer ersten Einschätzung der Vibrationsbelastung verwendet werden. Die tatsächliche Vibrationsbelastung muss eingeschätzt werden. Dabei können auch die Zeiten berücksichtigt werden, in denen das Elektrogerät abgeschaltet ist, und solche, in denen es zwar eingeschaltet ist, aber ohne Belastung läuft.

Informationen zur Erfüllung der Arbeitgeberrichtlinie Vibration 2002/44/EG sind unter www.stihl.com/vib angegeben.

20.5 REACH

REACH bezeichnet eine EG-Verordnung zur Registrierung, Bewertung und Zulassung von Chemikalien.

Informationen zur Erfüllung der REACH Verordnung sind unter www.stihl.com/reach angegeben.

21 Ersatzteile und Zubehör

21.1 Ersatzteile und Zubehör

STIHL Diese Symbole kennzeichnen original STIHL Ersatzteile und original STIHL Zubehör.

STIHL empfiehlt, original STIHL Ersatzteile und original STIHL Zubehör zu verwenden.

Ersatzteile und Zubehör anderer Hersteller können durch STIHL hinsichtlich Zuverlässigkeit, Sicherheit und Eignung trotz laufender Marktbeobachtung nicht beurteilt werden und STIHL kann für deren Einsatz auch nicht einstehen.

Original STIHL Ersatzteile und original STIHL Zubehör sind bei einem STIHL Fachhändler erhältlich.

21.2 Wichtige Ersatzteile

- Messer: 6371 702 0105
- Messerschraube: 9008 319 9028
- Scheibe: 0000 702 6600

22 Entsorgen

22.1 Rasenmäher entsorgen

Informationen zur Entsorgung sind bei einem STIHL Fachhändler erhältlich.

- ▶ Rasenmäher, Messer, Zubehör und Verpackung vorschriftsmäßig und umweltfreundlich entsorgen.

23 EU-Konformitätserklärung

23.1 Rasenmäher STIHL RMA 253.0

STIHL Tirol GmbH
Hans Peter Stihl-Straße 5
6336 Langkampfen

Österreich

erklärt in alleiniger Verantwortung, dass

- Bauart: Akku-Rasenmäher
- Fabrikmarke: STIHL
- Typ: RMA 253.0
- Serienidentifizierung: 6371

den einschlägigen Bestimmungen der Richtlinien 2000/14/EC, 2006/42/EC, 2014/30/EU und 2011/65/EU entspricht und in Übereinstimmung mit den jeweils zum Produktionsdatum gültigen Versionen der folgenden Normen entwickelt und gefertigt worden ist: EN 60335-1, EN 60335-2-77, EN 55014-1 und EN 55014-2.

Name und Anschrift der beteiligten benannten Stelle:

TÜV Rheinland LGA Products GmbH
Tillystraße 2
D-90431 Nürnberg

Zur Ermittlung des gemessenen und des garantierten Schalleistungspegels wurde nach Richtlinie 2000/14/EC, Anhang VIII verfahren.

- Gemessener Schalleistungspegel: 95,6 dB(A)
- Garantierter Schalleistungspegel: 96 dB(A)

Die Technischen Unterlagen sind bei der Produktzulassung der STIHL Tirol GmbH aufbewahrt.

Das Baujahr und die Maschinennummer sind auf dem Rasenmäher angegeben.

Langkampfen, 02.01.2021

STIHL Tirol GmbH

i. V. 

Matthias Fleischer, Bereichsleiter Forschung und Entwicklung

i. V. 

Sven Zimmermann, Bereichsleiter Qualität

24 Anschriften

24.1 STIHL Hauptverwaltung

ANDREAS STIHL AG & Co. KG
Postfach 1771
D-71307 Waiblingen

24.2 STIHL Vertriebsgesellschaften

DEUTSCHLAND

STIHL Vertriebszentrale AG & Co. KG
Robert-Bosch-Straße 13
64807 Dieburg
Telefon: +49 6071 3055358

ÖSTERREICH

STIHL Ges.m.b.H.
Fachmarktstraße 7
2334 Vösendorf
Telefon: +43 1 86596370

SCHWEIZ

STIHL Vertriebs AG

Isenrietstraße 4
8617 Mönchaltorf
Telefon: +41 44 9493030

TSCHECHISCHE REPUBLIK

Andreas STIHL, spol. s r.o.
Chrlická 753
664 42 Modřice

24.3 STIHL Importeure

BOSNIEN-HERZEGOWINA

UNIKOMERC d. o. o.
Bišće polje bb
88000 Mostar
Telefon: +387 36 352560
Fax: +387 36 350536

KROATIEN

UNIKOMERC - UVOZ d.o.o.
Sjedište:
Amruševa 10, 10000 Zagreb
Prodaja:
Ulica Kneza Ljudevita Posavskog 56, 10410
Velika Gorica
Telefon: +385 1 6370010
Fax: +385 1 6221569

TÜRKEI

SADAL TARIM MAKİNELERİ DIŞ TİCARET A.Ş.
Hürriyet Mahallesi Manas Caddesi No.1
35473 Menderes, İzmir
Telefon: +90 232 210 32 32
Fax: +90 232 210 32 33

25 Sicherheitstechnische Hinweise für Rasenmäher

25.1 Einleitung

Dieses Kapitel gibt die in der Norm EN 60335-2-77, Anhang EE, für elektrisch betriebene Rasenmäher vorformulierten, allgemeinen Sicherheitshinweise wieder.

WARNUNG

- **Lesen Sie alle Sicherheitshinweise, Anweisungen, Bilderungen und technischen Daten, mit denen dieser Rasenmäher versehen ist.** Versäumnisse bei der Einhaltung der nachfolgenden Anweisungen können elektrischen Schlag, Brand und/oder schwere Verletzungen verursachen. **Bewahren Sie alle Sicherheitshinweise und Anweisungen für die Zukunft auf.**

25.2 Training

- a) Lesen Sie die Gebrauchsanweisung sorgfältig. Machen Sie sich mit den Stellteilen und dem richtigen Gebrauch der Maschine vertraut;
- b) erlauben Sie niemals Kindern oder anderen Personen, die die Gebrauchsanweisung nicht kennen, den Rasenmäher zu benutzen. Örtliche Bestimmungen können das Mindestalter des Benutzers festlegen;
- c) mähen Sie niemals, während Personen, besonders Kinder, oder Tiere in der Nähe sind;
- d) denken Sie daran, dass der Maschinenführer oder der Benutzer für Unfälle mit anderen Personen oder deren Eigentum verantwortlich ist.

25.3 Vorbereitende Maßnahmen

- a) Beim Betrieb der Maschine sind immer festes Schuhwerk und lange Hosen zu tragen. Betreiben Sie die Maschine nicht barfußig oder in leichten Sandalen. Vermeiden Sie das Tragen loser Kleidung oder Kleidung mit hängenden Schnüren oder Gürteln.
- b) Überprüfen Sie das Gelände, auf dem die Maschine eingesetzt wird, und entfernen Sie alle Gegenstände, die von der Maschine erfasst und weggeschleudert werden können.
- c) Vor dem Gebrauch ist immer durch Sichtkontrolle zu prüfen, ob die Schneidmesser, Befestigungsbolzen und die gesamte Schneideinheit abgenutzt oder beschädigt sind. Abgenutzte oder beschädigte Schneidmesser und Befestigungsbolzen dürfen zur Vermeidung einer Unwucht nur satzweise ausgetauscht werden. Abgenutzte oder beschädigte Hinweisschilder müssen ersetzt werden.

25.4 Handhabung

- a) Mähen Sie nur bei Tageslicht oder bei guter künstlicher Beleuchtung.
- b) Wenn möglich, ist der Einsatz des Gerätes bei nassem Gras zu vermeiden.
- c) Achten Sie immer auf einen guten Stand an Hängen.
- d) Führen Sie die Maschine nur im Schrittempo.
- e) Mähen Sie quer zum Hang, niemals auf- oder abwärts.
- f) Seien Sie besonders vorsichtig, wenn Sie die Fahrtrichtung am Hang ändern.
- g) Mähen Sie nicht an übermäßig steilen Hängen.

- h) Seien Sie besonders vorsichtig, wenn Sie den Rasenmäher umkehren oder ihn zu sich heranziehen.
- i) Halten Sie das (die) Schneidmesser an, wenn der Rasenmäher zum Transport über andere Flächen als Gras angekippt werden muss und wenn der Rasenmäher von und zu der zu mähenden Fläche bewegt wird.
- j) Benutzen Sie niemals den Rasenmäher mit beschädigten Schutzeinrichtungen oder Schutzgittern oder ohne angebaute Schutzeinrichtungen, z.B. Prallbleche und/oder Grasfangvorrichtungen.
- k) Starten oder betätigen Sie den Anlassschalter mit Vorsicht, entsprechend den Herstelleranweisungen. Achten Sie auf ausreichenden Abstand der Füße zu dem (den) Schneidmesser(n).
- l) Beim Starten oder Anlassen des Motors darf der Rasenmäher nicht gekippt werden, es sei denn, der Rasenmäher muss bei dem Vorgang angehoben werden. In diesem Fall kippen Sie ihn nur so weit, wie es unbedingt erforderlich ist, und heben Sie nur die vom Benutzer abgewandte Seite hoch.
- m) Starten Sie den Motor nicht, wenn Sie vor dem) Auswurfkanal stehen.
- n) Führen Sie niemals Hände oder Füße an oder unter sich drehende Teile. Halten Sie sich immer entfernt von der Auswurföffnung.
- o) Heben Sie oder tragen Sie niemals einen Rasenmäher mit laufendem Motor.
- p) Stellen Sie den Motor ab und ziehen Sie den Startschlüssel ab. Vergewissern Sie sich, dass alle bewegenden Teile zum vollständigen Stillstand gekommen sind:
 - wann immer Sie den Rasenmäher verlassen;
 - bevor Sie Blockierungen lösen oder Verstopfungen im Auswurfkanal beseitigen;
 - bevor Sie den Rasenmäher überprüfen, reinigen oder Arbeiten an ihm durchführen;
 - wenn ein Fremdkörper getroffen wurde. Suchen Sie nach Beschädigungen am Rasenmäher und führen Sie die erforderlichen Reparaturen durch, bevor Sie erneut starten und mit dem Rasenmäher arbeiten. Falls der Rasenmäher anfängt, ungewöhnlich stark zu vibrieren, ist eine sofortige Überprüfung erforderlich.

- suchen Sie nach Beschädigungen;
- führen Sie die erforderlichen Reparaturen beschädigter Teile durch;
- sorgen Sie dafür, dass alle Muttern, Bolzen und Schrauben fest angezogen sind.

25.5 Wartung und Lagerung

- a) Sorgen Sie dafür, dass alle Muttern, Bolzen und Schrauben fest angezogen sind und das Gerät in einem sicheren Arbeitszustand ist.
- b) Prüfen Sie regelmäßig die Grasfangeinrichtung auf Verschleiß oder Verlust der Funktionsfähigkeit.
- c) Ersetzen Sie aus Sicherheitsgründen abgenutzte oder beschädigte Teile.
- d) Achten Sie darauf, dass bei Maschinen mit mehreren Schneidmessern die Bewegung eines Schneidmessers zu Drehungen der übrigen Schneidmesser führen kann.
- e) Achten Sie beim Einstellen der Maschine darauf, dass keine Finger zwischen bewegenden Schneidmessern und feststehenden Teilen der Maschine eingeklemmt werden.
- f) Lassen Sie den Motor abkühlen, bevor Sie die Maschine abstellen.
- g) Achten Sie beim Warten der Schneidmesser darauf, dass selbst dann, wenn die Spannungsquelle abgeschaltet ist, die Schneidmesser bewegt werden können.
- h) Ersetzen Sie aus Sicherheitsgründen abgenutzte oder beschädigte Teile. Verwenden Sie ausschließlich Original-Ersatzteile und -Zubehör.

Contents

1	Introduction.....	22
2	Guide to Using this Manual.....	22
3	Overview.....	23
4	Safety Precautions.....	24
5	Preparing the Lawn Mower for Operation.....	29
6	Charging the Battery, LEDs.....	29
7	Assembling the Lawn Mower.....	30
8	Removing and Fitting the Battery.....	31
9	Inserting and Removing the Activation Key.....	32
10	Switching the Lawn Mower On and Off.....	32
11	Checking the Lawn Mower and Battery....	32
12	Operating the Lawn Mower.....	33
13	After Finishing Work.....	34
14	Transporting.....	34
15	Storing.....	35

16	Cleaning.....	35
17	Maintenance.....	36
18	Repairing.....	36
19	Troubleshooting.....	37
20	Specifications.....	38
21	Spare Parts and Accessories.....	39
22	Disposal.....	39
23	EC Declaration of Conformity.....	39
24	Safety Information for Lawn Mowers.....	40

1 Introduction

Dear Customer,

Thank you for choosing STIHL. We develop and manufacture our quality products to meet our customers' requirements. The products are designed for reliability even under extreme conditions.

STIHL also stands for premium service quality. Our dealers guarantee competent advice and instruction as well as comprehensive service support.

STIHL expressly commit themselves to a sustainable and responsible handling of natural resources. This user manual is intended to help you use your STIHL product safely and in an environmentally friendly manner over a long service life.

We thank you for your confidence in us and hope you will enjoy working with your STIHL product.

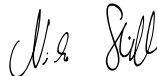

Dr. Nikolas Stihl

IMPORTANT! READ BEFORE USING AND KEEP IN A SAFE PLACE FOR REFERENCE.

2 Guide to Using this Manual

2.1 Applicable Documents

This instruction manual constitutes original manufacturer's instructions in the sense of EC Directive 2006/42/EC.

Local safety regulations apply.

- ▶ In addition to this instruction manual, read, understand and keep the following documents:
 - STIHL AP battery safety information
 - STIHL AL 101, 300, 500 charger instruction manual
 - Safety information for STIHL batteries and products with built-in battery: www.stihl.com/safety-data-sheets

2.2 Warning Notices in Text

! DANGER

- This notice refers to risks which result in serious or fatal injury.
 - ▶ Serious or fatal injuries can be avoided by taking the precautions mentioned.

! WARNING

- This notice refers to risks which **can** result in serious or fatal injury.
 - ▶ Serious or fatal injuries can be avoided by taking the precautions mentioned.

NOTICE

- This notice refers to risks which can result in damage to property.
 - ▶ Damage to property can be avoided by taking the precautions mentioned.

2.3 Symbols in Text

 This symbol refers to a chapter in this instruction manual.

3 Overview

3.1 Lawn Mower and Battery

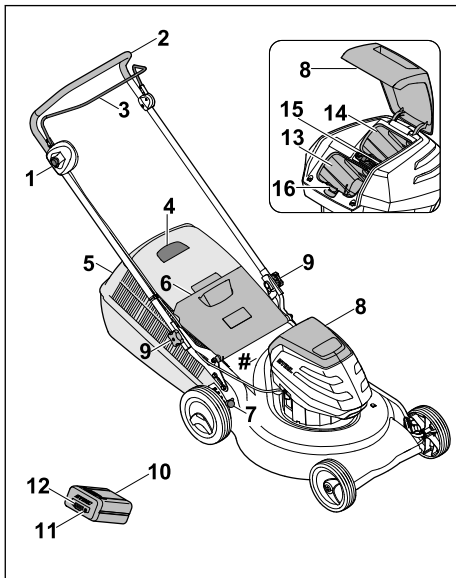

1 Locking button

The locking button switches the blades on and off together with the control bar for mowing.

2 Handlebar

The handlebar is used to hold, guide and transport the lawn mower.

3 Control bar

The control bar switches the blades on and off together with the locking button.

4 Level indicator

The level indicator shows how full the grass catcher box is.

5 Grass catcher box

The grass catcher box collects the mown grass.

6 Discharge flap

The discharge flap closes off the discharge chute.

7 Lever

The lever is used to set the cutting height.

8 Flap

The flap covers the battery and activation key.

9 Star grip nut

The star grip nut clamps the handlebar to the lawn mower.

10 Battery

The battery supplies the lawn mower with power.

11 Button

The button activates the LEDs on the battery.

12 LEDs

The LEDs indicate the battery charge state and faults.

13 Battery compartment

The battery compartment holds the battery.

14 Transport compartment

The transport compartment holds a replacement battery.

15 Activation key

The activation key activates the lawn mower.

16 Locking lever

The locking lever keeps the battery in the battery compartment.

Rating plate with machine number

3.2 Symbols

The symbols can be on the lawn mower or battery and have the following meaning:



This symbol identifies the activation key.



This symbol identifies the key receptacle.



1 LED illuminates red. The battery is too warm or too cold.



4 LEDs flashing red. There is a fault in the battery.



Guaranteed sound power level in accordance with Directive 2000/14/EC to the cell manufacturer's specifications for the purpose of comparing the sound emissions of products.



The number beside the symbol indicates the energy content of the battery according to the cell manufacturer's specifications. The available energy content is lower in practice.



Do not dispose of the product with domestic waste.



Activating and deactivating the blade.

4 Safety Precautions

4.1 Warning Symbols

The warning symbols on the lawn mower or battery have the following meaning:



Follow the safety instructions and their measures.



Read, understand and keep the instruction manual.



Beware of objects being thrown up - keep a safe distance and keep other people away.



Do not touch a turning blade.



Remove the battery during work stoppages, transport, storage, maintenance or repair.



Pull out the activation key during work stoppages, transport, storage, maintenance or repair.



Maintain a safety distance.



Protect the battery from heat and fire.



Do NOT immerse the battery in liquids.



Observe the permissible temperature range for the battery.

4.2 Intended Use

The STIHL RMA 253 lawn mower is used to mow dry grass.

The lawn mower is supplied with power by a STIHL AP battery.

⚠ WARNING

- Batteries not approved by STIHL for the lawn mower may cause fires and explosions. This may result in serious or fatal injury to people and damage to property.
 - ▶ Use the lawn mower with a STIHL AP battery.
- Failure to use the lawn mower or battery as intended may result in serious or fatal injury to people and damage to property.
 - ▶ Use the lawn mower and battery as described in this instruction manual.

4.3 Requirements for the User

⚠ WARNING

- Uninstructed users cannot recognise or evaluate the dangers posed by the lawn mower and battery. This may result in serious or fatal injury to the user or other people.
 - ▶ Read, understand and keep the instruction manual.
- ▶ If passing on the lawn mower or battery to another person: provide them with the instruction manual also.
- ▶ Make sure that the user meets the following conditions:
 - The user is rested.
 - The user is physically, sensorily and mentally capable of operating the lawn

mower and battery and working with them. If the user is physically, sensorily or mentally impaired, the machine must only be used under supervision or following instruction by a responsible person.

- The user can recognise and evaluate the dangers posed by the lawn mower and battery.
 - The user is aware that they are responsible for accidents and damage.
 - The user is of legal age or the user is being trained under supervision in a profession in accordance with national regulations.
 - The user has received instruction from a STIHL specialist dealer or a competent person before using the lawn mower for the first time.
 - The user is not impaired by alcohol, medicines or drugs.
- ▶ If anything is unclear: consult a STIHL specialist dealer.

4.4 Clothing and Equipment

▲ WARNING

- Objects may be thrown up at high velocity while working. This may result in injury to the user.
 - ▶ Wear long trousers made from resistant material.
- Dust may be stirred up while working. Breathing in dust may be harmful to health and cause allergic reactions.
 - ▶ If dust is stirred up: wear a dust mask.
- Unsuitable clothing may get caught on wood, brambles and in the lawn mower. This may result in serious injury to the user.
 - ▶ Wear close-fitting clothing.
 - ▶ Remove scarves and jewellery.
- The user may come into contact with the blade during cleaning, maintenance or transport. This may result in injury to the user.
 - ▶ Wear work gloves made from resistant material.
- Wearing unsuitable footwear may cause the user to slip. This may result in injury to the user.
 - ▶ Wear sturdy, closed-toed footwear with high-grip soles.
- Material particles may be expelled when sharpening the blade. This may result in injury to the user.
 - ▶ Wear close-fitting safety glasses. Suitable safety glasses are tested in accordance

with EN 166 or national regulations and available commercially with the corresponding marking.

- ▶ Wear work gloves made from resistant material.

4.5 Work Area and Surroundings

4.5.1 Lawn Mower

▲ WARNING

- Bystanding people, children and animals cannot recognise or evaluate the dangers posed by the lawn mower and objects expelled at high speed by the mower. This may result in serious injury to bystanding people, children and animals and damage to property.



- ▶ Keep bystanding people, children and animals out of the work area.
- ▶ Maintain a safety distance from objects.
- ▶ Do not leave the lawn mower unattended.
- ▶ Make sure that children cannot play with the lawn mower.
- The lawn mower is not waterproof. Working in the rain or in a damp environment may result in electric shock. This may result in injury to the user and damage to the lawn mower.
 - ▶ Do not work in the rain or in a damp environment.
 - ▶ Do not mow wet grass.
- Electrical components of the lawn mower may produce sparks. Sparks may cause fires and explosions in highly flammable or explosive environments. This may result in serious or fatal injury to people and damage to property.
 - ▶ Do not work in a highly flammable or explosive environment.

4.5.2 Battery

▲ WARNING

- Bystanding people, children and animals cannot recognise or evaluate the dangers posed by the battery. This may result in serious injury to bystanding people, children and animals.
 - ▶ Keep bystanding people, children and animals out of the way.
 - ▶ Do not leave the battery unattended.
 - ▶ Make sure that children cannot play with the battery.
- The battery is not protected against all ambient conditions. If exposed to certain ambient conditions, the battery may catch fire or explode. This may result in serious injury to people and damage to property.



- ▶ Protect the battery from heat and fire.
- ▶ Do not throw the battery into a fire.



- ▶ Use and store the battery at temperatures between - 10 °C and + 50 °C.



- ▶ Do not immerse the battery in liquids.

- ▶ Keep the battery away from metallic objects.
- ▶ Do not expose the battery to high pressure.
- ▶ Do not expose the battery to microwaves.
- ▶ Protect the battery from chemicals and salts.

4.6 Safe Condition

4.6.1 Lawn Mower

The lawn mower is in safe condition when the following conditions are met:

- The lawn mower is undamaged.
- The lawn mower is clean and dry.
- The controls are working and have not been modified.
- The blade is correctly attached.
- Genuine STIHL accessories for this lawn mower are attached.
- The accessories are correctly attached.



▲ WARNING

- If not in safe condition, components may no longer operate correctly and safety devices may be disabled. This may result in serious or fatal injury to people.
 - ▶ Do not use a damaged lawn mower.
 - ▶ If the lawn mower is dirty or wet: clean the lawn mower and allow it to dry.
 - ▶ Do not modify the lawn mower.
 - ▶ If the controls are not working: do not use the lawn mower.
 - ▶ Attach genuine STIHL accessories for this lawn mower.
 - ▶ Attach the blade as described in this instruction manual.
 - ▶ Attach accessories as described in this instruction manual or in the instruction manual for the accessories.
 - ▶ Do not insert objects into the apertures in the lawn mower.
 - ▶ Never connect the key receptacle terminals to metallic objects and cause a short circuit.
 - ▶ Replace worn or damaged warning signs.

- ▶ If anything is unclear: consult a STIHL specialist dealer.

4.6.2 Blade

The blade is in safe condition when the following conditions are met:

- The blade and attachments are undamaged.
- The blade is not deformed.
- The blade is correctly attached.
- The blade is correctly sharpened.
- The blade is burr-free.
- The blade is correctly balanced.
- The minimum thickness and minimum width of the blade are not fallen below,  20.2.
- The sharpening angle is observed,  20.2.

▲ WARNING

- In unsafe condition, blade parts may come loose and be expelled. This may result in serious injury to people.
 - ▶ Use an undamaged blade and attachments.
 - ▶ Attach the blade correctly.
 - ▶ Sharpen the blade correctly.
 - ▶ If the minimum thickness or minimum width is fallen below: replace the blade.
 - ▶ Have the blade balanced by a STIHL specialist dealer.
 - ▶ If anything is unclear: consult a STIHL specialist dealer.

4.6.3 Battery

The battery is in safe condition when the following conditions are met:

- The battery is not damaged.
- The battery is clean and dry.
- The battery is working and has not been modified.

▲ WARNING

- The battery cannot function safely if it is not in safe condition. There is a risk of serious injury to persons.
 - ▶ Use an undamaged and functioning battery.
 - ▶ Do not charge a damaged or defective battery.
 - ▶ If the battery is dirty or wet: clean the battery and allow it to dry.
 - ▶ Do not modify the battery.
 - ▶ Do not insert objects into the apertures in the battery.
 - ▶ Never connect the battery terminals to metallic objects and cause a short circuit.
 - ▶ Do not open the battery.
 - ▶ Replace worn or damaged warning signs.

- Fluid may leak from a damaged battery. If the fluid contacts the skin or eyes, this may cause irritation.
 - ▶ Avoid contact with the fluid.
 - ▶ In the event of contact with the skin: wash the affected areas with plenty of soap and water.
 - ▶ In the event of contact with the eyes: rinse the eyes with plenty of water for at least 15 minutes and seek medical attention.
- A damaged or defective battery may emit an unusual odour, smoke or catch fire. This may result in serious or fatal injury to people and damage to property.
 - ▶ If the battery emits an unusual odour or smoke: do not use the battery and keep it away from flammable materials.
 - ▶ If the battery catches fire: try to extinguish the battery using a fire extinguisher or water.

4.7 Working

▲ WARNING

- In certain situations, the user may no longer be able to concentrate on their work. This may result in the user stumbling, falling and becoming seriously injured.
 - ▶ Work calmly and carefully.
 - ▶ If the light and visibility conditions are poor: do not use the lawn mower.
 - ▶ Operate the lawn mower alone.
 - ▶ Watch out for obstacles.
 - ▶ Do not tilt the lawn mower.
 - ▶ Work standing on the ground and maintain balance.
 - ▶ If signs of fatigue occur: take a break.
 - ▶ If mowing on a slope: mow across the slope.
 - ▶ Do not mow on steep slopes.
- The turning blade may cut the user. This may result in serious injury to the user.
 - ▶ Do not touch a turning blade.
 - ▶ If the blade is blocked by an object: switch the lawn mower off, pull out the activation key and remove the battery. Only then remove the object.



- The lawn mower may cause vibrations when working.
 - ▶ Wear gloves.
 - ▶ Take breaks.
 - ▶ If signs of a circulatory disturbance occur: consult a doctor.
- If the blade hits a foreign object when working, the foreign object or parts of it may be damaged or thrown up at high velocity. This may

result in injury to people and damage to property.

- ▶ Remove foreign objects from the work area.
- When the control bar for mowing is released, the blade continues to turn for a short time. This may result in serious injury to people.
 - ▶ Wait until the blade is no longer turning.
- Sparks can be produced if the turning blade hits a hard object. Sparks may cause fires in highly flammable environments. This may result in serious or fatal injury to people and damage to property.
 - ▶ Do not work in a highly flammable environment.

▲ DANGER

- If working near live wires, the blade may come into contact with the live wires and damage them. This may result in serious or fatal injury to the user.
 - ▶ Do not work near live wires.
- The user may be struck by lightning if working during a thunderstorm. This may result in serious or fatal injury to the user.
 - ▶ Do not work during thunderstorms.

4.8 Transporting

4.8.1 Lawn Mower

▲ WARNING

- The lawn mower may tip over or move during transport. This may result in injury to people and damage to property.



- ▶ Pull out the activation key.



- ▶ Remove the battery.

- ▶ Secure the lawn mower with lashing straps, belts or a net so it cannot tip over and move.

4.8.2 Battery

▲ WARNING

- The battery is not protected against all ambient conditions. The battery may be damaged if it is exposed to certain ambient conditions and damage to property may occur.
 - ▶ Never transport a damaged battery.
 - ▶ Store the battery in non-conductive packaging.

- The battery may turn over or shift during transport. This may result in personal injuries and damage to property.
 - ▶ Pack the battery in packaging in such a way that it cannot move.
 - ▶ Secure the packaging so that it cannot move.

4.9 Storing

4.9.1 Lawn Mower

▲ WARNING

- Children cannot recognise or evaluate the dangers posed by the lawn mower. There is a risk of serious injury to children.



- ▶ Pull out the activation key.



- ▶ Remove the battery.

- ▶ Keep the lawn mower out of reach of children.

- Moisture may cause corrosion to the electric contacts on the lawn mower and metal components. This may result in damage to the lawn mower.



- ▶ Pull out the activation key.



- ▶ Remove the battery.

- ▶ Keep the lawn mower clean and dry.

- If the activation key and battery are inserted during storage, the blade may unintentionally be activated. This may result in serious injury to people and damage to property.



- ▶ Pull out the activation key.



- ▶ Remove the battery.

4.9.2 Battery

▲ WARNING

- Children are not aware of and cannot assess the dangers of the battery and can be seriously injured.

- ▶ Store the battery out of the reach of children.
- The battery is not protected against all ambient conditions. The battery may be damaged if it is exposed to certain ambient conditions.
 - ▶ Store the battery in a clean and dry condition.
 - ▶ Store the battery in an enclosed location.
 - ▶ Store the battery separately from the mower and charger.
 - ▶ Store the battery in non-conductive packaging.
 - ▶ Store the battery at temperatures between -10°C and +50°C.

4.10 Cleaning, Maintenance and Repair

▲ WARNING

- If the activation key and battery are inserted during cleaning, maintenance or repair, the blade may unintentionally be activated. This may result in serious injury to people and damage to property.



- ▶ Pull out the activation key.



- ▶ Remove the battery.

- Abrasive cleaning agents, using a water jet for cleaning or sharp objects may result in damage to the lawn mower, blade and battery. If the lawn mower, blade and battery are not cleaned correctly, components may no longer operate correctly and safety devices may be disabled. This may result in serious injury to people.

- ▶ Clean the lawn mower, blade and battery as described in this instruction manual.

- If the lawn mower, blade or battery are not maintained or repaired correctly, components may no longer operate correctly and safety devices may be disabled. This may result in serious or fatal injury to people.

- ▶ Do not maintain or repair the lawn mower or battery yourself.

- ▶ If the lawn mower or battery need to be maintained or repaired: consult a STIHL specialist dealer.

- ▶ Maintain the blade as described in this instruction manual.

- The user may cut themselves on sharp cutting edges during blade cleaning, maintenance or repair. This may result in injury to the user.
 - ▶ Wear work gloves made from resistant material.
- The blade may become hot during sharpening. This may result in the user burning themselves.
 - ▶ Wait until the blade has cooled down.
 - ▶ Wear work gloves made from resistant material.

5 Preparing the Lawn Mower for Operation

5.1 Preparing the Lawn Mower for Operation

The following steps must be performed before commencing work:

- ▶ Make sure that the following components are in safe condition:
 - Lawn mower, 4.6.1.
 - Blade, 4.6.2.
 - Battery, 4.6.3.
- ▶ Check the battery, 11.3.
- ▶ Fully charge the battery, 6.1.
- ▶ Clean the lawn mower, 16.2.
- ▶ Check the blade, 11.2.
- ▶ Attach the handlebar, 7.1.
- ▶ Fold up the handlebar, 7.2.1.
- ▶ If mowing and the mown grass is to be collected in the grass catcher box: attach the grass catcher box, 7.3.2.
- ▶ If mowing and the mown grass is to be ejected to the rear: detach the grass catcher box, 7.3.3.
- ▶ Set the cutting height, 12.2.
- ▶ Check the controls, 11.1.
 - ▶ If the 3 LEDs flash red during the check of the controls: pull out the activation key, remove the battery and consult a STIHL specialist dealer.
There is a fault in the lawn mower.
- ▶ If the steps cannot be performed: do not use the lawn mower and consult a STIHL specialist dealer.

6 Charging the Battery, LEDs

6.1 Charging the Battery

The charging time depends on several factors, e.g. temperature of the battery or the ambient temperature. The actual charging time may differ from the specified charging time. For specified

charging times see www.stihl.com/charging-times.

- ▶ Recharge the battery fully as described in the instruction manual for the STIHL AL 101, 300, 500 chargers.

6.2 Displaying the Charge State

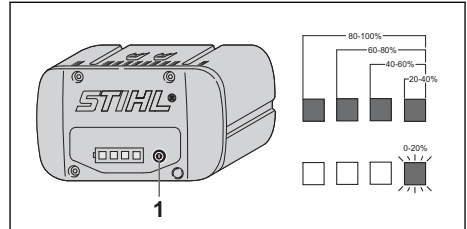

- ▶ Press button (1).
The LEDs illuminate green for approx. 5 seconds to indicate the charge state.
- ▶ If the right LED flashes green: charge the battery.

6.3 LEDs on Battery

The LEDs can show the state of charge or malfunctions. The LEDs can glow or flash green or red.

The state of charge is indicated when the LEDs glow or flash green.

- ▶ If the LEDs glow or flash red: Troubleshooting, 19.1.
There is a malfunction in the mower or battery.

7 Assembling the Lawn Mower

7.1 Attaching the Handlebar

- ▶ Stop the engine.
- ▶ Place the lawn mower on a level surface.

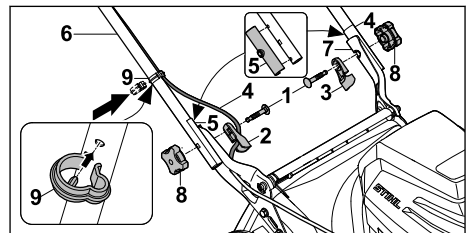

- ▶ Insert bolts (1) through cable guide (2) and handlebar insulation (3).
- ▶ Insert cable (4) in cable guide (2).
- ▶ Check that pre-installed handlebar insulation (5) is correctly attached on both sides.

- ▶ Hold handlebar (6) against retainers (7) so the bores align.
- ▶ Push bolts (1) through the bores from the inside to the outside.
- ▶ Screw on star grip nuts (8) and tighten.
- ▶ Insert cable (4) in cable clip (9).
- ▶ Press cable clip (9) onto handlebar (6) so the pin of the cable clip engages in the aperture on the underside of the handlebar.

Handlebar (6) must not be dismantled again.

7.2 Folding Up and Folding the Handlebar

7.2.1 Folding Up the Handlebar

- ▶ Switch the lawn mower off, pull out the activation key and remove the battery.
- ▶ Place the lawn mower on a level surface.

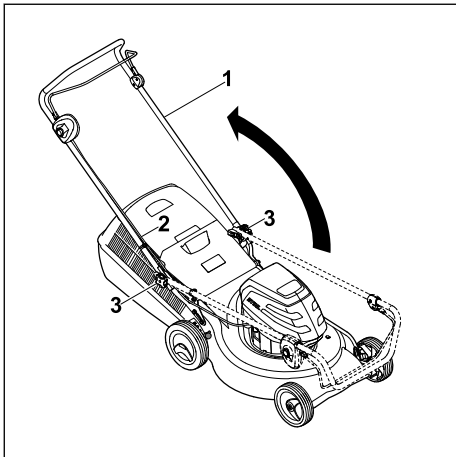

- ▶ Fold up handlebar (1), ensuring that cable (2) is not trapped.
- ▶ Firmly tighten star grip nuts (3). Handlebar (1) is firmly attached to the lawn mower.

7.2.2 Folding the Handlebar

The handlebar can be folded for space-saving transport or storage.

- ▶ Switch the lawn mower off, pull out the activation key and remove the battery.
- ▶ Place the lawn mower on a level surface.

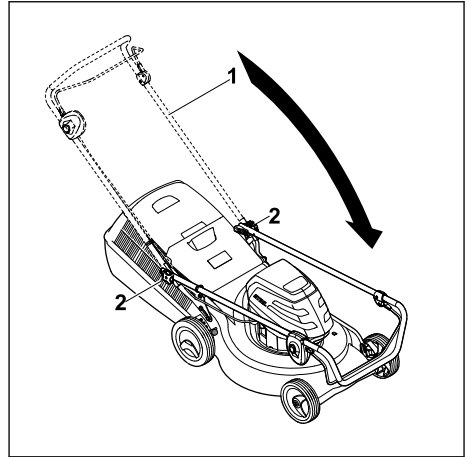

- ▶ Hold handlebar (1) and loosen star grip nuts (2).
- ▶ Fold down handlebar (1) forwards.

7.3 Assembling, Attaching and Detaching the Grass Catcher Box

7.3.1 Assembling the Grass Catcher Box

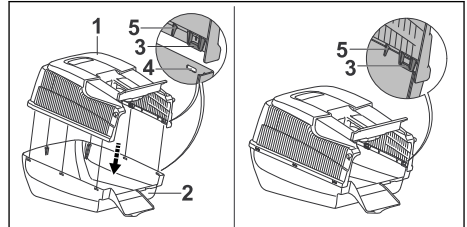

- ▶ Fit upper part of grass catcher box (1) onto lower part of grass catcher box (2). Tabs (3) and guides (5) must be located on the inside. Tabs (3) must be level with openings (4).
- ▶ Press tabs (3) into openings (4) one after the other from back to front. Tabs (3) engage audibly.

7.3.2 Attaching the Grass Catcher Box

- ▶ Stop the engine.
- ▶ Place the lawn mower on a level surface.

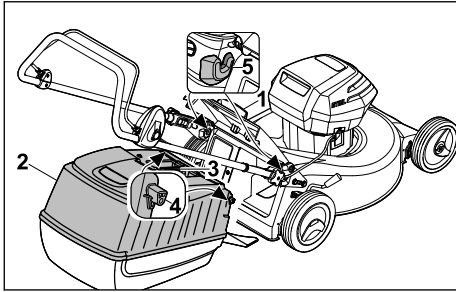

- ▶ Open discharge flap (1) and hold it open.
- ▶ Take hold of grass catcher box (2) by handle (3) and attach to mounts (5) using hooks (4).
- ▶ Set down discharge flap (1) on grass catcher box (2).

7.3.3 Detaching the Grass Catcher Box

- ▶ Switch the lawn mower off.
- ▶ Place the lawn mower on a level surface.
- ▶ Open the discharge flap and hold it open.
- ▶ Remove the grass catcher box upwards by the handle.
- ▶ Close the discharge flap.

8 Removing and Fitting the Battery

8.1 Fitting the Battery

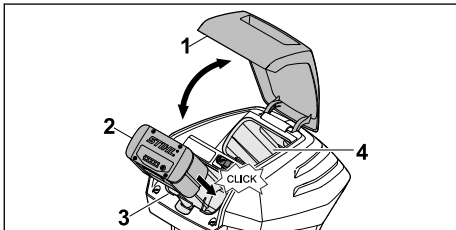

- ▶ Open flap (1) as far as the stop and hold.
- ▶ Push battery (2) into battery compartment (3) as far as it will go. Battery (2) engages with a click and is locked in place.
- ▶ If a second battery is to be carried: fit the battery in transport compartment (4). The battery engages with a click and is locked in place.
- ▶ Close flap (1).

8.2 Removing the Battery

- ▶ Place the lawn mower on a level surface.

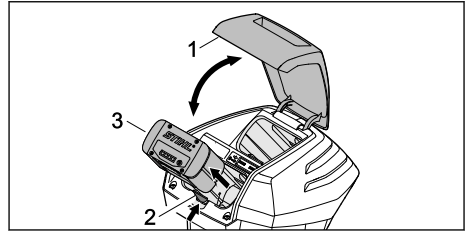

- ▶ Open flap (1) as far as the stop and hold.
- ▶ Press locking lever (2). Battery (3) is released.
- ▶ Remove battery (3).
- ▶ Close flap (1).

9 Inserting and Removing the Activation Key

9.1 Inserting the Activation Key

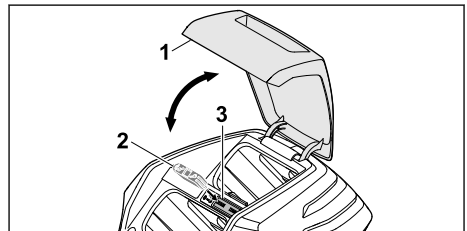

- ▶ Open flap (1) as far as the stop and hold.
- ▶ Insert activation key (2) in key receptacle (3).
- ▶ Close flap (1).

9.2 Removing the Activation Key

- ▶ Open the flap as far as the stop and hold.
- ▶ Pull out the activation key.
- ▶ Close the flap.
- ▶ Keep the activation key out of the reach of children.

10 Switching the Lawn Mower On and Off

10.1 Activating and Deactivating the Blade

10.1.1 Activating the Blade

- ▶ Place the lawn mower on a level surface.

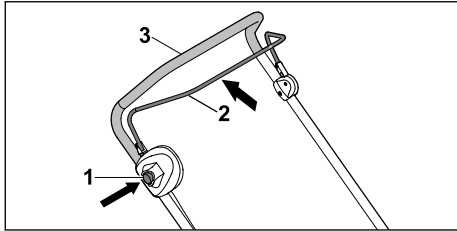

- ▶ Press locking button (1) with the right hand and hold.
- ▶ Pull control bar for mowing (2) with the left hand fully in the direction of handlebar (3) and hold so the thumb encloses handlebar (3). The blade turns.
- ▶ Release locking button (1).
- ▶ Hold handlebar (3) and control bar for mowing (2) with the right hand so the thumb encloses handlebar (3).

10.1.2 Deactivating the Blade

- ▶ Release the control bar for mowing.
- ▶ Wait until the blade is no longer turning.
- ▶ If the blade continues to turn: pull out the activation key, remove the battery and consult a STIHL specialist dealer. The lawn mower is defective.

11 Checking the Lawn Mower and Battery

11.1 Checking the Controls

Locking button and control bar

- ▶ Pull out the activation key.
- ▶ Remove the battery.
- ▶ Press the locking button and release it again.
- ▶ Pull the control bar fully in the direction of the handlebar and release it again.
- ▶ If the locking button or the control bar is stiff or does not spring back into the initial position: do not use the lawn mower and consult a STIHL specialist dealer. The locking button or the control bar is defective.

Activating the blade



- ▶ Insert the activation key.
- ▶ Fit the battery.
- ▶ Press the locking button with the right hand and hold.
- ▶ Pull the control bar with the left hand fully in the direction of the handlebar and hold so that the thumb encloses the handlebar. The blade turns.

- ▶ If 3 LEDs flash red: pull out the activation key, remove the battery and consult a STIHL specialist dealer. There is a fault in the lawn mower.
- ▶ Release the locking button and control bar. The blade stops turning after a short time.
- ▶ If the blade continues to turn: pull out the activation key, remove the battery and consult a STIHL specialist dealer. The lawn mower is defective.

11.2 Checking the Blade

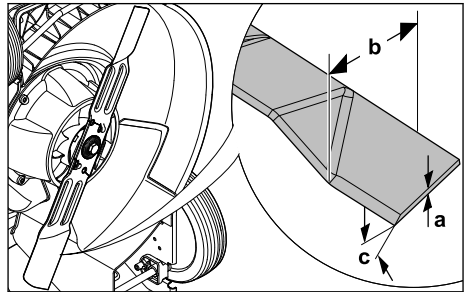
- ▶ Switch the lawn mower off, pull out the activation key and remove the battery.
- ▶ Upend the lawn mower,  16.1.



- ▶ Measure the following:
 - Thickness a
 - Width b
 - Sharpening angle c
- ▶ If the minimum thickness or minimum width is fallen below: replace the blade,  20.2.
- ▶ If the sharpening angle is not correct: sharpen the blade,  20.2.
- ▶ If anything is unclear: consult a STIHL specialist dealer.

11.3 Testing the Battery

- ▶ Press button on battery. The LEDs glow or flash.
- ▶ If the LEDs do not glow or flash: Do not use the battery and contact your STIHL servicing dealer. There is a malfunction in the battery.

12 Operating the Lawn Mower

12.1 Holding and Guiding the Lawn Mower

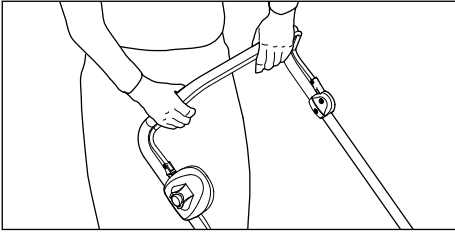

- ▶ Hold the handlebar with both hands so the thumbs enclose the handlebar.

12.2 Setting the Cutting Height

Seven cutting heights can be set:

- 25 mm = position 1
- 30 mm = position 2
- 40 mm = position 3
- 50 mm = position 4
- 55 mm = position 5
- 65 mm = position 6
- 75 mm = position 7

The positions are indicated on the lawn mower.

Setting the cutting height

- ▶ Stop the engine.
The blade must not be turning.

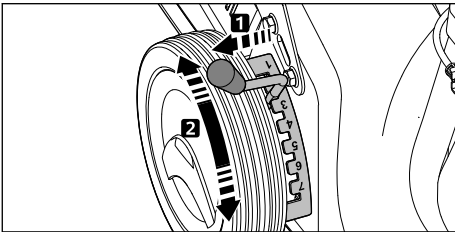

- ▶ Pull lever (1) from the notch and move to the desired position.

12.3 Mowing



- ▶ Push the lawn mower forwards slowly and in a controlled manner.

12.4 Emptying the Grass Catcher Box

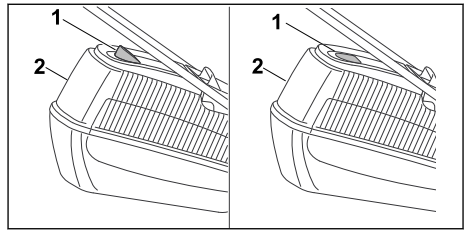

The flow of air generated by the blade raises level indicator (1). The flow of air stops when the grass catcher box is full. If the flow of air is too low, level indicator (1) returns to its resting state. This is a prompt to empty grass catcher box (2).

The functionality of level indicator (1) is restricted if the flow of air is impaired. External influences such as wet, dense or high grass, low cutting height, dirt or the like can impair the flow of air and the functionality of level indicator (1).

- ▶ If level indicator (1) drops to its resting state: empty grass catcher box (2).
- ▶ Switch the lawn mower off.
- ▶ Detach grass catcher box (2).

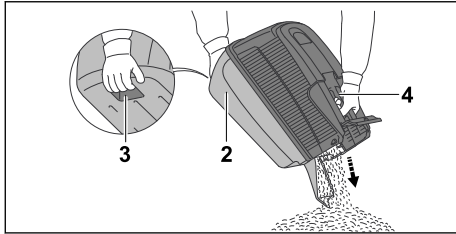

- ▶ Hold grass catcher box (2) with one hand on handle (3) and the second hand on rear handle (4).
- ▶ Empty grass catcher box (2).
- ▶ Attach grass catcher box (2).

13 After Finishing Work

13.1 After Finishing Work

- ▶ Switch off the mower, remove the activation key and battery.
- ▶ If the mower is wet: Allow the mower to dry.
- ▶ If the battery is wet: Allow the battery to dry.
- ▶ Clean the mower.
- ▶ Clean the battery.

14 Transporting

14.1 Transporting the Lawn Mower

- ▶ Switch the lawn mower off.
The blade must not be turning.
- ▶ Pull out the activation key and remove the battery.

Pushing the lawn mower

- ▶ Push the lawn mower forwards slowly and in a controlled manner.

Carrying the lawn mower

- ▶ Wear work gloves made from resistant material.

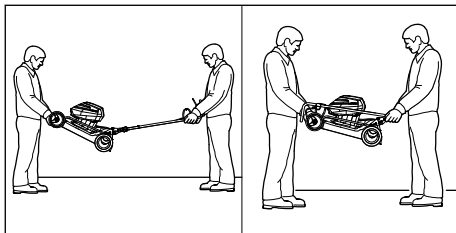

- ▶ If the lawn mower is being carried with the handlebar unfolded:
 - ▶ One person holds the lawn mower by the front of the housing using both hands and another person holds the handlebar using both hands.

- ▶ The lawn mower must be lifted and carried by two people.
- ▶ If the lawn mower is being carried with the handlebar folded:
 - ▶ Fold the handlebar,  7.2.2.
 - ▶ One person holds the lawn mower by the front of the housing using both hands and another person holds the handlebar using both hands.
 - ▶ The lawn mower must be lifted and carried by two people.

Transporting the lawn mower in a vehicle

- ▶ Secure the lawn mower upright so it does not tip over and cannot move.

14.2 Transporting the Battery

- ▶ Switch off the mower and remove the battery.
- ▶ Make sure the battery is in a safe condition.
- ▶ Observe the following points when packing the battery:
 - The packaging must be non-conductive.
 - Make sure the battery cannot shift inside the packaging.
- ▶ Secure the packaging so that it cannot move.

The battery is subject to the requirements for the transport of dangerous goods. The battery is classified as UN 3480 (lithium-ion batteries) and has been tested in accordance with UN Manual of Tests and Criteria, Part III, sub-section 38.3.

For transport regulations see www.stihl.com/safety-data-sheets

15 Storing

15.1 Storing the Lawn Mower

- ▶ Switch the lawn mower off, pull out the activation key and remove the battery.
- ▶ Store the lawn mower in accordance with the following conditions:
 - The lawn mower is out of reach of children.
 - The lawn mower is clean and dry.
 - The lawn mower cannot tip over.
 - The lawn mower cannot roll away.

15.2 Storing the Battery

STIHL recommends that you store the battery with a charge between 40% and 60% (2 LEDs glow green).

- ▶ Check the following points when storing the battery:
 - Battery is out of the reach of children.
 - Battery is clean and dry.
 - Battery is in an enclosed location.
 - Battery is stored separately from the mower and charger.
 - Battery is in non-conductive packaging.
 - Battery is in a temperature range between -10°C and $+50^{\circ}\text{C}$.

16 Cleaning

16.1 Upending the Lawn Mower

- ▶ Switch the lawn mower off, pull out the activation key and remove the battery.
- ▶ Place the lawn mower on a level surface.
- ▶ Detach the grass catcher box.
- ▶ Set the cutting height to the lowest setting,  12.2.

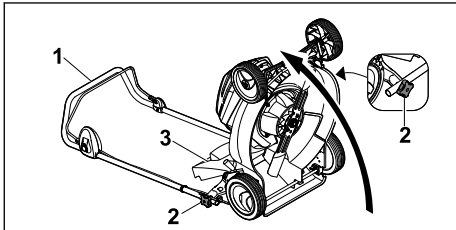

- ▶ Hold handlebar (1) and loosen star grip nuts (2).
- ▶ Set down handlebar (1) to the rear.
- ▶ Open discharge flap (3) and hold it open.
- ▶ Upend the lawn mower.

16.2 Cleaning the Lawn Mower

- ▶ Switch the lawn mower off, pull out the activation key and remove the battery.
- ▶ Clean the lawn mower with a damp cloth.
- ▶ Clean the discharge chute with a soft brush or a damp cloth.
- ▶ Remove any foreign bodies from the battery compartment and clean the battery compartment with a damp cloth.
- ▶ Clean the electric contacts in the battery compartment with a paintbrush or a soft brush.
- ▶ Clean the ventilation slots with a paintbrush.
- ▶ Upend the lawn mower.
- ▶ Clean the area around the blade and the blade with a stick, a soft brush or a damp cloth.

16.3 Cleaning the Battery

- ▶ Clean the battery with a damp cloth.

17 Maintenance

17.1 Removing and Attaching the Blade

17.1.1 Removing the Blade

- ▶ Switch the lawn mower off, pull out the activation key and remove the battery.
- ▶ Upend the lawn mower.

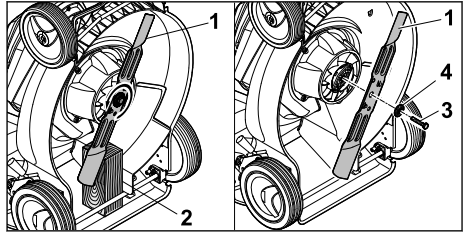

- ▶ Block blade (1) using a piece of wood (2).
- ▶ Unscrew screw (3) in the direction of the arrow and remove together with washer (4).
- ▶ Remove blade (1).
- ▶ Discard screw (3) and washer (4). Use a new screw and washer to attach blade (1).

17.1.2 Attaching the Blade

- ▶ Switch the lawn mower off, pull out the activation key and remove the battery.
- ▶ Upend the lawn mower.

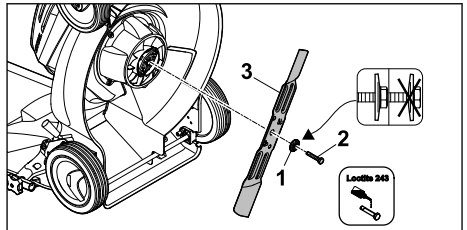

- ▶ Place new washer (1) on new screw (2) with the convex side facing outwards.
- ▶ Apply Loctite 243 thread locker to the thread of screw (2).
- ▶ Position blade (3) so that the raised areas on the contact area engage in the notches.
- ▶ Screw in screw (2) together with washer (1).

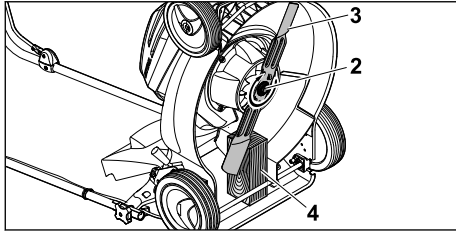

- ▶ Block blade (3) using a piece of wood (4).
- ▶ Tighten screw (2) to 65 Nm.

17.2 Sharpening and Balancing the Blade

Sharpening and balancing the blade correctly requires a lot of practice.

STIHL recommends having the blade sharpened and balanced by a STIHL specialist dealer.

WARNING

- The cutting edges of the blade are sharp. This may result in the user cutting themselves.
 - ▶ Wear work gloves made from resistant material.

- ▶ Switch the lawn mower off, pull out the activation key and remove the battery.
- ▶ Upright the lawn mower.
- ▶ Remove the blade.
- ▶ Sharpen the blade. Observe the sharpening angle and cool the blade,  20.2. Bluing of the blade during sharpening is not permitted.
- ▶ Attach the blade.
- ▶ If anything is unclear: consult a STIHL specialist dealer.

18 Repairing

18.1 Repairing the Lawn Mower

The user should not repair the lawn mower or blade themselves.

- ▶ If the lawn mower or blade is damaged: do not use the lawn mower or blade and consult a STIHL specialist dealer.
- ▶ If warning signs are illegible or damaged: have the warning signs replaced by a STIHL specialist dealer.

19 Troubleshooting

19.1 Remedying Lawn Mower or Battery Faults

Fault	LEDs on the battery	Cause	Remedy
The lawn mower does not start when switched on.	1 LED flashes green.	The battery charge state is too low.	▶ Charge the battery.
	1 LED illuminates red.	The battery is too warm or too cold.	<ul style="list-style-type: none"> ▶ Pull out the activation key. ▶ Remove the battery. ▶ Allow the battery to cool down or warm up.
	3 LEDs flash red.	There is a fault in the lawn mower.	<ul style="list-style-type: none"> ▶ Pull out the activation key. ▶ Remove the battery. ▶ Clean the electric contacts in the battery compartment. ▶ Fit the battery. ▶ Switch the lawn mower on. ▶ If 3 LEDs still flash red: do not use the lawn mower and consult a STIHL specialist dealer.
	3 LEDs illuminate red.	The lawn mower is too warm.	<ul style="list-style-type: none"> ▶ Pull out the activation key. ▶ Remove the battery. ▶ Allow the lawn mower to cool down.
	4 LEDs flash red.	There is a fault in the battery.	<ul style="list-style-type: none"> ▶ Remove the battery and fit it again. ▶ Switch the lawn mower on.

Fault	LEDs on the battery	Cause	Remedy
			<ul style="list-style-type: none"> ▶ If 4 LEDs still flash red: do not use the battery and consult a STIHL specialist dealer.
		The electrical connection between the lawn mower and battery has been interrupted.	<ul style="list-style-type: none"> ▶ Pull out the activation key. ▶ Remove the battery. ▶ Clean the electric contacts in the battery compartment. ▶ Insert the activation key. ▶ Fit the battery.
		The lawn mower or battery are damp.	<ul style="list-style-type: none"> ▶ Pull out the activation key. ▶ Remove the battery. ▶ Clean the lawn mower. ▶ Allow the lawn mower or battery to dry.
		The resistance at the blade is too great.	<ul style="list-style-type: none"> ▶ Set a higher cutting height. ▶ Switch the lawn mower on in lower grass.
		The area around the blade is blocked.	<ul style="list-style-type: none"> ▶ Clean the lawn mower.
The lawn mower stops during operation.	3 LEDs illuminate red.	The lawn mower is too warm.	<ul style="list-style-type: none"> ▶ Pull out the activation key. ▶ Remove the battery. ▶ Allow the lawn mower to cool down. ▶ Clean the lawn mower. ▶ Do not switch the lawn mower on too frequently within a short time. ▶ Set a higher cutting height. ▶ Mow shorter grass.
		The blade is blocked.	<ul style="list-style-type: none"> ▶ Pull out the activation key. ▶ Remove the battery. ▶ Clean the lawn mower.
		There is an electrical fault.	<ul style="list-style-type: none"> ▶ Remove the battery and fit it again. ▶ Switch the lawn mower on.
The lawn mower vibrates excessively during operation.		The blade fastening screw is loose.	<ul style="list-style-type: none"> ▶ Tighten the screw.
		The blade is not correctly balanced.	<ul style="list-style-type: none"> ▶ Sharpen and balance the blade.
The lawn mower operating time is too short.		The battery is not fully charged.	<ul style="list-style-type: none"> ▶ Fully charge the battery.
		The battery service life has been exceeded.	<ul style="list-style-type: none"> ▶ Replace the battery.
		The area around the blade is blocked.	<ul style="list-style-type: none"> ▶ Clean the lawn mower.
		The blade is blunt or worn.	<ul style="list-style-type: none"> ▶ Sharpen and balance the blade.
		The resistance at the blade is too great.	<ul style="list-style-type: none"> ▶ Set a higher cutting height. ▶ Mow shorter grass.
The battery gets stuck when fitting it into the battery compartment.		The guides or electric contacts in the battery compartment are dirty.	<ul style="list-style-type: none"> ▶ Clean the lawn mower.

Fault	LEDs on the battery	Cause	Remedy
Charging fails to start after fitting the battery into the charger.	1 LED illuminates red.	The battery is too warm or too cold.	▶ Leave the battery inserted in the charger. Charging starts automatically as soon as the permissible temperature range is reached.
The grass has not been cut cleanly or the lawn is yellow.		The blade is blunt or worn.	▶ Sharpen and balance the blade.
		The resistance at the blade is too great.	▶ Set a higher cutting height. ▶ Mow shorter grass.

20 Specifications

20.1 STIHL RMA 253.0 Lawn Mower

- Permissible battery: STIHL AP
- Weight without battery: 22.5 kg
- Maximum grass catcher box capacity: 55 l
- Cutting width: 51 cm
- Speed: 3,200 rpm

For information on the battery life see www.stihl.com/battery-life.

20.2 Blade

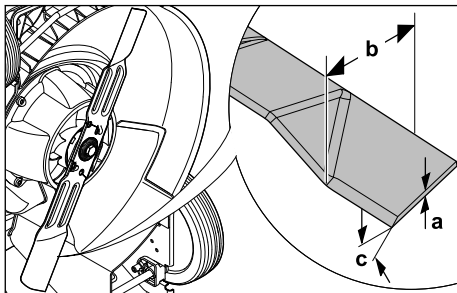

- Minimum thickness a: 1.6 mm
- Minimum width b: 55 mm
- Sharpening angle c: 30°

20.3 STIHL AP battery

- Battery Technology: Lithium-ion
- Voltage: 36 V
- Capacity in Ah: see rating label
- Energy content in Wh: see rating label
- Weight in kg: see rating label
- Permissible temperature range for operation and storage: -10°C to +50°C

20.4 Sound Values and Vibration Values

The K value for the sound pressure level is 2 dB(A). The K value for the sound power level is 0.8 dB(A). The K value for the vibration values is 0.90 m/s².

- Sound pressure level L_{pA} measured in accordance with EN 60335-2-77: 81 dB(A)
- Sound power level L_{WA} measured in accordance with 2000/14/EC: 95.6 dB(A)
- Vibration value a_{HV} measured in accordance with EN 60335-2-77, handlebar: 1.80 m/s²

STIHL recommends wearing hearing protection.

The indicated vibration values have been measured in accordance with a standardised test method and can be used for the purpose of comparing electrical appliances. The actual vibration values that occur may deviate from the indicated values, depending on the type of application. The indicated vibration values can be used for an initial assessment of the vibration load. The actual vibration load must be assessed. Times during which the electrical appliance is switched off, along with times in which it is switched on but running without load, can also be taken into consideration.

For information on compliance with Employers' Vibration Directive 2002/44/EC see www.stihl.com/vib.

20.5 REACH

REACH is an EC regulation and stands for the Registration, Evaluation, Authorisation and Restriction of Chemical substances.

For information on compliance with the REACH regulation see www.stihl.com/reach.

21 Spare Parts and Accessories

21.1 Spare parts and accessories

STIHL  These symbols indicate original STIHL spare parts and original STIHL accessories.

STIHL recommends the use of original STIHL spare parts and accessories.

Despite ongoing market observation, STIHL is unable to judge the reliability, safety and suitability of other manufacturers' spare parts and accessories; accordingly, STIHL cannot warrant for the use of those parts.

Original STIHL spare parts and original STIHL accessories are available from STIHL dealers.

21.2 Essential Spare Parts

- Blade: 6371 702 0105
- Blade fastening screw: 9008 319 9028
- Washer: 0000 702 6600

22 Disposal

22.1 Disposing of the Lawn Mower

Information on disposal is available from a STIHL specialist dealer.

- ▶ Dispose of the lawn mower, blade, accessories and packaging in accordance with regulations and in an environmentally friendly manner.

23 EC Declaration of Conformity

23.1 STIHL RMA 253.0 Lawn Mower

STIHL Tirol GmbH
Hans Peter Stihl-Strasse 5
6336 Langkampfen

Austria

declares under our sole responsibility that

- design: cordless lawn mower
- manufacturer's brand: STIHL
- type: RMA 253.0
- serial number: 6371

complies with the relevant provisions of Directives 2000/14/EC, 2006/42/EC, 2014/30/EU and 2011/65/EU and has been developed and manufactured in accordance with the versions of the following standards valid on the date of manufac-

ture: EN 60335-1, EN 60335-2-77, EN 55014-1 and EN 55014-2.

Name and address of relevant, named location:
TÜV Rheinland LGA Products GmbH
Tillystrasse 2

D-90431 Nuremberg

The measured and guaranteed sound power levels were determined in accordance with Directive 2000/14/EC, Appendix VIII.

- Measured sound power level: 95.6 dB(A)
- Guaranteed sound power level: 96 dB(A)

The technical documents are stored in the Product Approval department at STIHL Tirol GmbH.

The year of manufacture and machine number are indicated on the lawn mower.

Langkampfen, 02.01.2021

STIHL Tirol GmbH



p.p.

Matthias Fleischer, Head of Research and Development Division



p.p.

Sven Zimmermann, Head of Quality Division

23.2 Importer for Great Britain

ANDREAS STIHL Ltd.
Stihl House
Stanhope Road
CAMBERLEY
SURREY GU15 3YT
Great Britain

24 Safety Information for Lawn Mowers

24.1 Introduction

This chapter describes the general safety instructions preformulated in the standard EN 60335-2-77, Annex EE, for electrically operated lawn mowers.

**WARNING**

- **Read all the safety instructions, instructions, illustrations and technical data provided with the lawn mower.** Failure to comply with the following instructions may cause electrical shock, fire and/or serious injury. **Keep all safety instructions and instructions for the future.**

24.2 Training

- a) Read the instruction manual carefully. Ensure that you are familiar with the controls and the correct use of the machine;
- b) Never allow children or other persons who are not familiar with the instructions for use to use the lawn mower. Local regulations may specify a minimum age for users;
- c) Never mow in the vicinity of other persons, particularly children or animals;
- d) Be aware that the person operating the machine or the user is responsible for accidents involving third parties or their property.

24.3 Preparatory Measures

- a) Always wear sturdy shoes and long trousers when operating the machine. Never operate the machine barefoot or in lightweight sandals. Avoid wearing loose clothing or clothing with hanging cords or belts.
- b) Inspect the area on which the machine is to be used and remove any objects that could be taken in and thrown up by the machine.
- c) Before using the machine, always visually inspect the cutting blade, the retaining pins and the entire cutting unit for wear or damage. To avoid imbalance, worn or damaged cutting blades and retaining pins must be replaced in pairs. Worn or damaged warning signs must be replaced.

24.4 Handling

- a) Only mow during the day or with good artificial light.
- b) If possible, avoid using the machine when the grass is wet.
- c) Always ensure good stability on slopes.
- d) Operate the machine only at walking pace.
- e) Only mow across and never up or down the slope.
- f) Be particularly careful when changing direction on a slope.

- g) Do not mow on excessively steep slopes.
- h) Be particularly careful when turning the lawn mower around or pulling it towards you.
- i) Stop the cutting blade(s) when the machine needs to be tilted for transportation over surfaces other than grass and when moving the lawn mower from and to the area to be mown.
- j) Never use the lawn mower with damaged safety devices or protective grilles or without attached safety devices, e.g. deflectors and/or grass-catching units.
- k) Exercise care when starting or pressing the starting switch and observe the manufacturer's instructions. Ensure that you keep your feet far enough away from the cutting blade(s).
- l) The lawn mower must not be tilted when starting it, unless the lawn mower needs to be lifted during the process. In this case, only tilt it as far as is absolutely necessary and only raise the side facing away from the user.
- m) Do not start the motor when you are standing) in front of the discharge chute.
- n) Never put hands or feet on or underneath rotating parts. Always keep away from the discharge opening.
- o) Never lift or carry a lawn mower with the motor running.
- p) Stop the motor and pull out the starting key. Ensure that all moving parts have come to a complete stop:
 - whenever you leave the lawn mower;
 - before remedying blockages, including those in the discharge chute;
 - before checking, cleaning or working on the lawn mower;
 - after hitting a foreign object. Inspect the lawn mower for damage and perform the necessary repairs before re-starting and using the lawn mower.
 If the lawn mower begins to vibrate excessively, it must be checked immediately.
 - Check for damage;
 - make the necessary repairs to damaged parts;
 - ensure that all screws, pins and bolts are tightly fastened.

24.5 Maintenance and Storage

- a) Ensure that all nuts, pins and bolts are tightly fastened and that the machine is in a safe working condition.

- b) Check the grass-catching unit regularly for wear or loss of functionality.
- c) In the interests of safety, replace all worn or damaged parts.
- d) Be aware that on machines with more than one cutting blade, the movement of one cutting blade can cause the other cutting blade to turn.
- e) Ensure when adjusting the machine that your fingers do not become pinched between moving cutting blades and stationary parts of the machine.
- f) Allow the motor to cool down before storing the machine.
- g) Note when maintaining the cutting blades that the cutting blades can be moved even if the power source is switched off.
- h) In the interests of safety, replace all worn or damaged parts. Only use genuine spare parts and accessories.

Índice

1	Prólogo.....	41
2	Informaciones relativas a estas instrucciones para la reparación.....	42
3	Sinopsis.....	42
4	Indicaciones relativas a la seguridad.....	43
5	Preparar el cortacésped para el trabajo....	49
6	Cargar el acumulador y LEDs.....	49
7	Ensamblar el cortacésped.....	49
8	Colocar y sacar el acumulador.....	51
9	Insertar la llave de seguridad y retirarla....	51
10	Conectar y desconectar el cortacésped....	52
11	Comprobar el cortacésped y el acumulador.....	52
12	Trabajar con el cortacésped.....	53
13	Después del trabajo.....	54
14	Transporte.....	54
15	Almacenamiento.....	54
16	Limpieza.....	55
17	Mantenimiento.....	55
18	Reparación.....	56
19	Subsanar las perturbaciones.....	56
20	Datos técnicos.....	58
21	Piezas de repuesto y accesorios.....	59
22	Gestión de residuos.....	59
23	Declaración de conformidad UE.....	59
24	Indicaciones técnicas de seguridad para cortacéspedes.....	60

1 Prólogo

Distinguidos clientes,

Nos alegramos de que se hayan decidido por STIHL. Desarrollamos y confeccionamos nuestros productos en primera calidad y con arreglo a las necesidades de nuestros clientes. De esta manera conseguimos elaborar productos altamente fiables incluso en condiciones de esfuerzo extremas.

STIHL también presta un Servicio Postventa de primera calidad. Nuestros comercios especializados garantizan un asesoramiento e instrucciones competentes así como un amplio asesoramiento técnico.

STIHL se declara expresamente a favor de tratar la naturaleza de forma sostenible y responsable. Estas instrucciones de servicio pretenden asistirle para hacer un uso ecológico y seguro de su producto STIHL durante toda su vida útil.

Le agradecemos su confianza y le deseamos que disfrute de su producto STIHL.



Dr. Nikolas Stihl

IMPORTANTE: LEER ANTES DE USAR Y GUARDAR.

2 Informaciones relativas a estas instrucciones para la reparación

2.1 Documentación aplicable

Este manual de instrucciones es un manual original del fabricante en conformidad con la directiva 2006/42/EC de la UE.

Son aplicables las normas de seguridad locales.

- ▶ Además de este manual de instrucciones se deben leer, comprender y guardar los siguientes documentos:
 - Indicaciones de seguridad para batería STIHL AP
 - Manual de instrucciones de cargadores STIHL AL 101, 300, 500
 - Información de seguridad para baterías STIHL y productos con baterías incorporadas: www.stihl.com/safety-data-sheets

2.2 Marca de las indicaciones de advertencia en el texto

! PELIGRO

- La indicación hace referencia a peligros que pueden provocar lesiones graves o la muerte.
 - ▶ Con las medidas mencionadas se pueden evitar lesiones graves o mortales.

! ADVERTENCIA

- La indicación hace referencia a peligros que pueden provocar lesiones graves o la muerte.
 - ▶ Con las medidas mencionadas se pueden evitar lesiones graves o mortales.

INDICACIÓN

- La indicación hace referencia a peligros que pueden provocar daños materiales.
 - ▶ Con las medidas mencionadas se pueden evitar daños materiales.

2.3 Símbolos en el texto

 Este símbolo remite a un capítulo de este manual de instrucciones.

3 Sinopsis

3.1 Cortacésped y batería

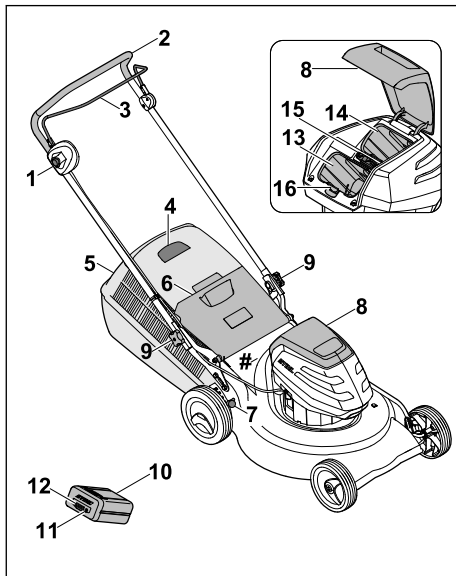

1 Botón de bloqueo

El botón de bloqueo conecta y desconecta las cuchillas junto con el estribo de mando para corte de césped.

2 Manillar

El manillar sirve para sujetar, conducir y transportar el cortacésped.

3 Estribo de mando

El estribo de mando conecta y desconecta las cuchillas junto con el botón de bloqueo.

4 Indicador de nivel de llenado

El indicador de nivel de llenado muestra el llenado del recogedor de hierba.

5 Recogedor de hierba

El recogedor de hierba se encarga de recoger la hierba cortada.

6 Deflector

El deflector cierra el canal de expulsión.

7 Palanca

La palanca sirve para ajustar la altura de corte.

8 Tapa

La tapa cubre la batería y la llave de seguridad.

9 Tuerca con mango de estrella

La tuerca con mango de estrella fija el manillar al cortacésped.

10 Batería

La batería suministra energía al cortacésped.

11 Botón

El botón activa los LED de la batería.

12 LED

Los LED indican el estado de carga de la batería y las anomalías.

13 Compartimento de la batería

El compartimento de la batería incorpora la batería.

14 Compartimento de transporte

El compartimento de transporte incorpora una batería de repuesto.

15 Llave de seguridad

La llave de seguridad activa el cortacésped.

16 Palanca de bloqueo

La palanca de bloqueo mantiene la batería en su compartimento.

Placa de características con número de serie

3.2 Símbolos

Los símbolos pueden encontrarse en el cortacésped y en la batería y significan lo siguiente:



Este símbolo caracteriza la llave de seguridad.



Este símbolo caracteriza el adaptador para la llave.



1 LED se enciende en rojo. La batería está demasiado caliente o demasiado fría.



4 LED parpadean en rojo. En la batería hay una anomalía.



LWA Potencia sonora garantizada según la directiva 2000/14/EC en dB(A), para permitir que las emisiones sonoras de los productos sean comparables.



La indicación al lado del símbolo apunta al contenido energético de la batería según la especificación del fabricante de elementos. El contenido energético disponible en la práctica es menor.



No desechar el producto con la basura normal.



Conectar y desconectar la cuchilla.

4 Indicaciones relativas a la seguridad

4.1 Símbolos de advertencia

Los símbolos de advertencia en el cortacésped o en la batería significan lo siguiente:



Tener en cuenta las indicaciones de seguridad y las medidas a tomar.



Leer, comprender y conservar el manual de instrucciones.



Cuidado con los objetos lanzados al aire; guardar distancia e impedir que otras personas se acerquen.



No tocar una cuchilla en rotación.



Sacar la batería al interrumpir el trabajo, durante el transporte y almacenamiento, y al realizar trabajos de mantenimiento o reparación.



Retirar la llave de seguridad al interrumpir el trabajo, durante el transporte y almacenamiento, y al realizar trabajos de mantenimiento o reparación.



Mantener la distancia de seguridad.



Proteger la batería del calor y del fuego.



No sumergir la batería en ningún líquido.



Mantener el rango de temperatura admisible de la batería.

4.2 Uso de acuerdo a lo previsto

El cortacésped STIHL RMA 253 sirve para cortar hierba seca.

Una batería STIHL AP suministra energía al cortacésped.

⚠ ADVERTENCIA

- Las baterías que no han sido autorizadas por STIHL para el cortacésped pueden provocar incendios y explosiones. Pueden producirse lesiones graves o mortales y también daños materiales.
 - ▶ Utilizar el cortacésped con una batería STIHL AP.
- Si el cortacésped o la batería no se utilizan de la forma prevista, puede haber personas que sean gravemente lesionadas o matadas y se pueden producir daños materiales.
 - ▶ Utilizar el cortacésped y la batería de la manera descrita en este manual de instrucciones.

4.3 Obligaciones del usuario

⚠ ADVERTENCIA

- Los usuarios que no hayan sido instruidos no pueden reconocer ni evaluar los peligros relacionados con el cortacésped y la batería. El usuario u otras personas pueden sufrir lesiones graves o mortales.
 - ▶ Leer, comprender y conservar el manual de instrucciones.
- ▶ Si el cortacésped o la batería se entrega a otra persona: debe entregarse también el manual de instrucciones.
- ▶ Es necesario asegurarse de que el usuario cumpla los siguientes requisitos:

- El usuario está descansado.
 - El usuario está capacitado en sentido corporal, sensorial y mental para manejar el cortacésped y la batería y trabajar con ellos. Si la capacitación física, sensorial o mental del usuario está limitada, este podrá trabajar únicamente bajo supervisión o tras haber sido instruido por una persona responsable.
 - El usuario puede reconocer y estimar los peligros del cortacésped y de la batería.
 - El usuario es consciente de su responsabilidad por los accidentes y daños que se produzcan.
 - El usuario es mayor de edad o está recibiendo una formación profesional bajo supervisión conforme a las disposiciones nacionales.
 - El usuario ha sido instruido por un distribuidor especializado STIHL o por una persona competente, antes de trabajar por primera vez con el cortacésped.
 - El usuario no está afectado por el consumo de alcohol, medicamentos o drogas.
- ▶ En caso de dudas: consultar a un distribuidor especializado STIHL.

4.4 Ropa y equipamiento de trabajo

▲ ADVERTENCIA

- Durante el trabajo pueden salir despedidos objetos a alta velocidad. El usuario puede resultar lesionado.
 - ▶ Llevar un pantalón largo de material resistente.
- Durante el trabajo puede levantarse polvo. El polvo aspirado puede perjudicar la salud y provocar reacciones alérgicas.
 - ▶ Si se levanta polvo: llevar una máscara antipolvo.
- La ropa inapropiada puede quedar atrapada en madera, matorrales y en el cortacésped. Los usuarios que no lleven ropa apropiada puede ser gravemente lesionados.
 - ▶ Llevar ropa ajustada al cuerpo.
 - ▶ Quitarse bufandas y joyas.
- Durante la limpieza, el mantenimiento o el transporte, el usuario puede entrar en contacto con la cuchilla. El usuario puede resultar lesionado.
 - ▶ Llevar guantes de trabajo de material resistente.

- El usuario que no lleva calzado apropiado puede resbalar. El usuario puede resultar lesionado.
 - ▶ Llevar calzado resistente y cerrado con suela antideslizante.
- Al afilar las cuchillas pueden salir despedidas partículas de material. El usuario puede resultar lesionado.
 - ▶ Llevar gafas de protección ajustadas a la cabeza. Las gafas de protección apropiadas se han comprobado según la norma EN 166 o según disposiciones nacionales, y están a la venta en los comercios con su correspondiente identificación.
 - ▶ Llevar guantes de trabajo de material resistente.

4.5 Sector de trabajo y entorno

4.5.1 Cortacésped

▲ ADVERTENCIA

- Las personas ajenas al trabajo, al igual que niños y animales, no pueden reconocer ni evaluar los peligros relacionados con el cortacésped y los objetos lanzados al aire. Las personas ajenas al trabajo, niños y animales pueden sufrir lesiones graves, y se pueden producir daños materiales.
 - ▶ Las personas ajenas al trabajo, niños y animales se deben alejar de la zona de trabajo.
- Mantener una distancia de seguridad frente a los objetos.
- ▶ No dejar el cortacésped sin vigilancia.
- ▶ Asegurarse de que los niños no puedan jugar con el cortacésped.
- El cortacésped no está protegido contra el agua. Si se trabaja con lluvia o en entornos húmedos, puede producirse una descarga eléctrica. El usuario puede lesionarse y el cortacésped puede ser dañado.
 - ▶ No trabajar bajo la lluvia ni en entornos húmedos.
 - ▶ No cortar la hierba mojada.
- Los componentes eléctricos del cortacésped pueden generar chispas. En entornos fácilmente inflamables o explosivos las chispas pueden provocar incendios y explosiones. Pueden producirse lesiones graves o mortales y también daños materiales.
 - ▶ No trabajar en un entorno fácilmente inflamable o explosivo.



4.5.2 Acumulador

▲ ADVERTENCIA

- Las personas ajenas al trabajo, al igual que niños y animales, no pueden reconocer ni evaluar los peligros que se desprenden del acumulador. Las personas ajenas al trabajo, los niños y los animales pueden resultar gravemente lesionados.
 - ▶ Las personas ajenas al trabajo, los niños y los animales deben mantenerse alejados.
 - ▶ No dejar el acumulador sin vigilancia.
 - ▶ Asegurarse de que los niños no puedan jugar con el acumulador.
- El acumulador no está protegido de todas las influencias ambientales. Si el acumulador está sometido a ciertas influencias ambientales, es posible que se incendie o explote. Personas pueden resultar gravemente lesionadas y se puede producir un daño material.



- ▶ Proteja el acumulador del calor y del fuego.
- ▶ No tire el acumulador al fuego.



- ▶ Utilice y guarde el acumulador a una temperatura que oscile entre - 10 °C y + 50 °C.



- ▶ No sumerja el acumulador en ningún líquido.

- ▶ Mantenga el acumulador alejado de objetos metálicos.
- ▶ No exponga el acumulador a altas presiones.
- ▶ No exponga el acumulador a microondas.
- ▶ Proteja el acumulador de productos químicos y de sales.

4.6 Estado seguro

4.6.1 Cortacésped

El cortacésped se encuentra en un estado seguro cuando se cumplen las siguientes condiciones:

- El cortacésped no está dañado.
- El cortacésped está limpio y seco.
- Los mandos funcionan y no han sido modificados.
- La cuchilla está montada correctamente.
- En este cortacésped se han montado accesorios originales STIHL.
- Los accesorios están montados correctamente.

▲ ADVERTENCIA

- En un estado que no sea seguro, es posible que ciertos componentes ya no funcionen correctamente y se desactiven dispositivos de seguridad. Pueden producirse lesiones graves o mortales.
 - ▶ Trabajar con un cortacésped que no presente daños.
 - ▶ Si el cortacésped está sucio o mojado: limpiarlo y dejar que se seque.
 - ▶ No modificar el cortacésped.
 - ▶ Si los mandos no funcionan: no trabajar con el cortacésped.
 - ▶ Montar accesorios originales STIHL para este cortacésped.
 - ▶ Montar la cuchilla de la manera descrita en este manual de instrucciones.
 - ▶ Montar los accesorios de la manera descrita en este manual de instrucciones o en el manual de instrucciones del accesorio correspondiente.
 - ▶ No meter ningún objeto en las aberturas del cortacésped.
 - ▶ Los contactos del adaptador para la llave no deben unirse con objetos metálicos ni tampoco deben cortocircuitarse.
 - ▶ Sustituir los rótulos desgastados o dañados.
 - ▶ En caso de dudas: consultar a un distribuidor especializado STIHL.

4.6.2 Cuchilla

La cuchilla se encuentra en un estado seguro cuando se cumplen las siguientes condiciones:

- La cuchilla y las piezas de montaje no presentan daños.
- La cuchilla no está deformada.
- La cuchilla está montada correctamente.
- La cuchilla está afilada correctamente.
- La cuchilla no tiene rebabas.
- La cuchilla está bien equilibrada.
- El grosor y el ancho de la cuchilla no son inferiores al mínimo; 20.2.
- Se ha respetado el ángulo de afilado; 20.2.

▲ ADVERTENCIA

- Si la cuchilla no se encuentra en un estado seguro, es posible que partes de ella se suelten y salgan despedidas. Pueden producirse lesiones graves.
 - ▶ Trabajar solo con una cuchilla en buen estado y piezas de montaje que no estén dañadas.
 - ▶ Montar las cuchillas correctamente.
 - ▶ Afilar las cuchillas correctamente.

- ▶ Si el grosor o el ancho de las cuchillas es inferior al mínimo: sustituir las cuchillas.
- ▶ Encargar a un distribuidor especializado STIHL que equilibre las cuchillas.
- ▶ En caso de dudas: consultar a un distribuidor especializado STIHL.

4.6.3 Batería

La batería se encuentra en un estado seguro cuando se cumplen las siguientes condiciones:

- La batería no está dañada.
- La batería está limpia y seca.
- La batería funciona y no está modificada.

▲ ADVERTENCIA

- En un estado que no sea seguro, la batería ya no podrá funcionar con seguridad. Personas pueden ser lesionadas gravemente.
 - ▶ Trabajar solo con una batería que no esté dañada y funcione.
 - ▶ No cargar una batería dañada o defectuosa.
 - ▶ Si la batería está sucia o mojada: limpiar la batería y dejar que se seque.
 - ▶ No modificar la batería.
 - ▶ No meter ningún objeto en las aberturas de la batería.
 - ▶ No poner los contactos de la batería en contacto con objetos metálicos (no cortocircuitarlos).
 - ▶ No abrir la batería.
 - ▶ Sustituir los rótulos desgastados o dañados.
- De una batería dañada puede salir líquido. Si el líquido entra en contacto con la piel o los ojos, estos se podrán irritar.
 - ▶ Evitar cualquier contacto con el líquido.
 - ▶ Si se ha producido un contacto con la piel: lavar la piel afectada con agua abundante y jabón.
 - ▶ Si se ha producido un contacto con los ojos: lavar los ojos durante al menos 15 minutos con agua abundante y visitar a un médico.
- Una batería defectuosa o dañada puede oler raro, humear o arder. Personas pueden ser gravemente lesionadas o matadas y se pueden producir daños materiales.
 - ▶ Si la batería huele raro o humea: no utilizar la batería y mantenerla alejada de objetos inflamables.
 - ▶ Si la batería arde: intentar apagar el fuego con un extintor o con agua.

4.7 Trabajo

▲ ADVERTENCIA

- En determinadas situaciones el usuario ya no puede trabajar de forma concentrada. El usuario puede tropezar, caer y resultar gravemente lesionado.
 - ▶ Trabajar de forma tranquila y reflexiva.
 - ▶ Si las condiciones lumínicas y de visibilidad son malas: no trabajar con el cortacésped.
 - ▶ Manejar el cortacésped a solas.
 - ▶ Prestar atención a los obstáculos.
 - ▶ No volcar el cortacésped.
 - ▶ Trabajar de pie sobre el suelo y mantener el equilibrio.
 - ▶ Si aparecen signos de cansancio: hacer una pausa.
 - ▶ Si se corta el césped en una pendiente: trabajar en sentido perpendicular a la pendiente.
 - ▶ No cortar el césped en pendientes con una inclinación excesiva.
- La cuchilla que gira puede cortar al usuario. El usuario puede resultar gravemente lesionado.
 - ▶ No tocar una cuchilla en rotación.
 - ▶ Si la cuchilla está bloqueada por un objeto: apagar el cortacésped, retirar la llave de seguridad y sacar la batería. Solo después se debe retirar el objeto.
- Durante el trabajo pueden producirse vibraciones ocasionadas por el cortacésped.
 - ▶ Utilizar guantes.
 - ▶ Hacer pausas para descansar del trabajo.
 - ▶ Si se presentan señales de un trastorno circulatorio: acudir a un médico.
- Si durante el trabajo la cuchilla choca contra un objeto extraño, dicho objeto o partes de él podrían dañarse o ser lanzadas al aire a alta velocidad. Pueden producirse lesiones y daños materiales.
 - ▶ Retirar cualquier objeto extraño de la zona de trabajo.
- Si se suelta el estribo de mando para corte de césped, la cuchilla seguirá girando brevemente. Pueden producirse lesiones graves.
 - ▶ Esperar hasta que la cuchilla deje de girar.
- Si la cuchilla en rotación choca contra un objeto duro, pueden producirse chispas. En entornos fácilmente inflamables las chispas pueden provocar incendios. Pueden producirse lesiones graves o mortales y también daños materiales.
 - ▶ No trabajar en un entorno fácilmente inflamable.



▲ PELIGRO

- Si se trabaja en las cercanías de cables bajo tensión, la cuchilla podría entrar en contacto con estos y dañarlos. El usuario podría sufrir lesiones graves o mortales.
 - ▶ No trabajar en las cercanías de cables eléctricos.
- Si se trabaja durante una tormenta, el usuario puede recibir el impacto de un rayo. El usuario podría sufrir lesiones graves o mortales.
 - ▶ Si hay tormenta: no trabajar.

4.8 Transporte

4.8.1 Cortacésped

▲ ADVERTENCIA

- Durante el transporte el cortacésped puede caerse o moverse. Pueden producirse lesiones y daños materiales.



- ▶ Retirar la llave de seguridad.



- ▶ Sacar la batería.

- ▶ Asegurar el cortacésped con cinchas tenso-ras, correas, o con una red, de tal manera que no pueda caerse ni moverse.

4.8.2 Acumulador

▲ ADVERTENCIA

- El acumulador no está protegido contra todas las influencias ambientales. Si el acumulador está expuesto a determinadas influencias ambientales, este puede dañarse y se pueden producir daños materiales.
 - ▶ No transportar un acumulador dañado.
 - ▶ Transportar el acumulador en un embalaje no conductor de electricidad.
- Durante el transporte, el acumulador puede volcar o moverse. Las personas pueden sufrir lesiones y se pueden producir daños materia-les.
 - ▶ Empaquetar el acumulador en el embalaje, de manera que no pueda moverse.
 - ▶ Asegurar el embalaje, de manera que no pueda moverse.

4.9 Almacenamiento

4.9.1 Cortacésped

▲ ADVERTENCIA

- Los niños no pueden reconocer ni estimar los peligros del cortacésped. Los niños pueden sufrir graves lesiones.



- ▶ Retirar la llave de seguridad.



- ▶ Sacar la batería.

- ▶ Guardar el cortacésped fuera del alcance de los niños.

- Los contactos eléctricos del cortacésped y los componentes metálicos pueden sufrir corro-sión debido a la humedad. El cortacésped puede ser dañado.



- ▶ Retirar la llave de seguridad.



- ▶ Sacar la batería.

- ▶ Guardar el cortacésped en un lugar limpio y seco.

- Si durante el período de almacenamiento del cortacésped estuviera colocada la llave de seguridad y la batería, la cuchilla se podría conectar involuntariamente. Pueden produ-cirse lesiones graves y daños materiales.



- ▶ Retirar la llave de seguridad.



- ▶ Sacar la batería.

4.9.2 Acumulador

▲ ADVERTENCIA

- Los niños no pueden identificar ni calcular los peligros del acumulador. Los niños pueden sufrir lesiones graves.
 - ▶ Guardar el acumulador fuera del alcance de los niños.
- El acumulador no está protegido contra todas las influencias ambientales. Si el acumulador está expuesto a determinadas influencias ambientales, este puede dañarse.

- ▶ Guardar el acumulador limpio y seco.
- ▶ Guardar el acumulador en un local cerrado.
- ▶ Guardar el acumulador separado del cortacésped y del cargador.
- ▶ Guardar el acumulador en un embalaje no conductor de electricidad.
- ▶ Utilizar el acumulador en un margen de temperatura de entre - 10°C y + 50°C.

4.10 Limpieza, mantenimiento y reparación

▲ ADVERTENCIA

- Si durante la limpieza, el mantenimiento o la reparación estuviera colocada la llave de seguridad y la batería, la cuchilla se podría conectar involuntariamente. Pueden producirse lesiones graves y daños materiales.



- ▶ Retirar la llave de seguridad.



- ▶ Sacar la batería.

- Los limpiadores corrosivos y la limpieza con chorro de agua u objetos puntiagudos podrían dañar el cortacésped, la cuchilla y la batería. Si el cortacésped, la cuchilla y la batería no se limpian bien, es posible que ciertos componentes ya no funcionen correctamente y se desactiven dispositivos de seguridad. Pueden producirse lesiones graves.
 - ▶ Limpiar el cortacésped, la cuchilla y la batería de la manera descrita en este manual de instrucciones.
- Si el cortacésped, la cuchilla o la batería no reciben un buen mantenimiento o reparación, es posible que ciertos componentes ya no funcionen correctamente y se desactiven dispositivos de seguridad. Pueden producirse lesiones graves o mortales.
 - ▶ Uno mismo no debería revisar o reparar el cortacésped ni la batería.
 - ▶ Si el cortacésped o la batería tienen que someterse a un mantenimiento o reparación: consultar a un distribuidor especializado STIHL.
 - ▶ Revisar la cuchilla de la manera descrita en este manual de instrucciones.
- Durante la limpieza, el mantenimiento o la reparación de la cuchilla, el usuario podría cortarse con los filos. El usuario puede resultar lesionado.

- ▶ Llevar guantes de trabajo de material resistente.
- La cuchilla puede calentarse mucho cuando se afila. El usuario podría quemarse.
 - ▶ Esperar hasta que la cuchilla se haya enfriado.
 - ▶ Llevar guantes de trabajo de material resistente.

5 Preparar el cortacésped para el trabajo

5.1 Preparar el cortacésped para el trabajo

Antes de comenzar cualquier trabajo deben realizarse los siguientes pasos:

- ▶ Asegurarse de que los siguientes componentes se encuentren en un estado seguro:
 - Cortacésped; 4.6.1.
 - Cuchilla; 4.6.2.
 - Batería; 4.6.3.
 - ▶ Comprobar la batería; 11.3.
 - ▶ Cargar la batería completamente; 6.1.
 - ▶ Limpiar el cortacésped; 16.2.
 - ▶ Comprobar la cuchilla; 11.2.
 - ▶ Montar el manillar; 7.1
 - ▶ Desplegar el manillar; 7.2.1.
 - ▶ Si se corta el césped y la hierba cortada ha de ser recogida en el recogedor: enganchar el recogedor de hierba; 7.3.2.
 - ▶ Si se corta el césped y la hierba cortada ha de ser expulsada hacia atrás: desenganchar el recogedor de hierba; 7.3.3.
 - ▶ Ajustar la altura de corte; 12.2.
 - ▶ Comprobar los mandos; 11.1.
 - ▶ Si 3 LED parpadean en rojo mientras se realiza la comprobación de los mandos: retirar la llave de seguridad, sacar la batería y consultar a un distribuidor especializado STIHL.
- El cortacésped presenta una anomalía.
- ▶ Si fuera imposible realizar los pasos: no utilizar el cortacésped y consultar a un distribuidor especializado STIHL.

6 Cargar el acumulador y LEDs

6.1 Cargar el acumulador

El tiempo de carga depende de distintas influencias, p. ej. de la temperatura del acumulador o de la temperatura ambiente. El tiempo de carga efectivo puede divergir del indicado. El tiempo de

carga se especifica en www.stihl.com/charging-times.

- ▶ Cargar el acumulador tal como se describe en el manual de instrucciones de los cargadores STIHL AL 101, 300, 500.

6.2 Indicar el estado de carga

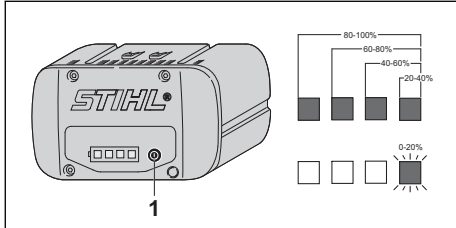

- ▶ Pulsar el botón (1).
Los LED se encienden aprox. 5 segundos en verde e indican el estado de carga.
- ▶ Si el LED derecho parpadea en verde: cargar el acumulador.

6.3 LEDs en el acumulador

Los LEDs pueden indicar el estado de carga del acumulador o averías. Los LEDs pueden lucir permanentemente o bien parpadear en verde o en rojo.

Si los LEDs lucen permanentemente o parpadean en verde, se indica el estado de carga.

- ▶ Si los LEDs lucen o parpadean en rojo: subsanar las perturbaciones, 19.1.

En el cortacésped o en el acumulador existe una perturbación.

7 Ensamblar el cortacésped

7.1 Montar el manillar

- ▶ Apagar el motor.
- ▶ Colocar el cortacésped sobre una superficie llana.

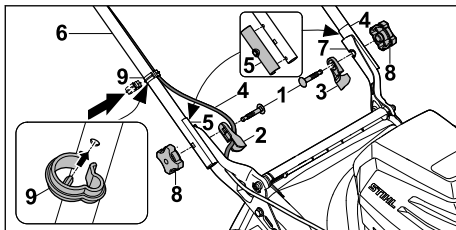

- ▶ Meter los tornillos (1) por la guía de cables (2) y el aislamiento del manillar (5).
- ▶ Colocar el cable (4) en la guía de cables (2).

- ▶ Comprobar el montaje correcto de los aislamientos del manillar (5) montados previamente en ambos lados.
- ▶ Colocar el manillar (6) en los soportes (7) de tal manera que los orificios queden alineados.
- ▶ Meter los tornillos (1) de dentro hacia fuera a través de los orificios.
- ▶ Enrosacar y apretar firmemente las tuercas con mango de estrella (8).
- ▶ Colocar el cable (4) en el clip (9).
- ▶ Presionar el clip de cable (9) sobre el manillar (6) y hacer que encaje de tal manera que sus espigas queden enclavadas en el orificio de la parte inferior del manillar.

El manillar (6) no se tiene que desmontar otra vez.

7.2 Desplegar y plegar el manillar

7.2.1 Desplegar el manillar

- ▶ Apagar el cortacésped, retirar la llave de seguridad y sacar la batería.
- ▶ Colocar el cortacésped sobre una superficie llana.

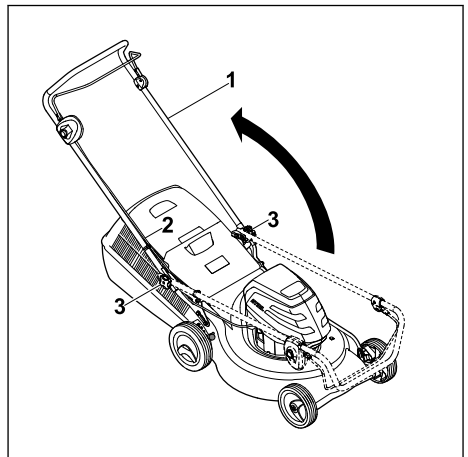

- ▶ Desplegar el manillar (1) y prestar atención a no pillar el cable (2).
- ▶ Apretar las tuercas con mango de estrella (3) con fuerza.
El manillar (1) está firmemente unido al cortacésped.

7.2.2 Plegar el manillar

El manillar puede plegarse para ahorrar espacio a la hora de transportarlo o guardarlo.

- ▶ Apagar el cortacésped, retirar la llave de seguridad y sacar la batería.

- Colocar el cortacésped sobre una superficie llana.

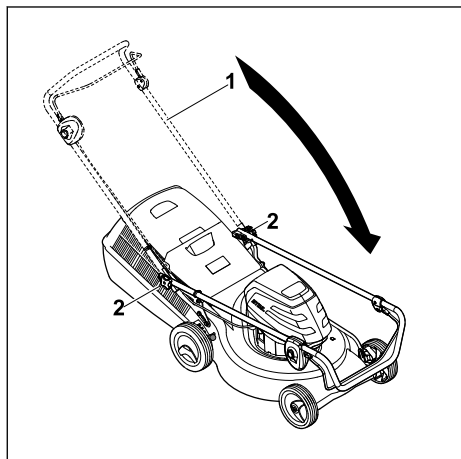

- Sujetar el manillar (1) y soltar las tuercas con mango de estrella (2).
- Plegar el manillar (1) hacia delante.

7.3 Ensamblar, enganchar y desenganchar el recogedor de hierba

7.3.1 Ensamblar el recogedor de hierba

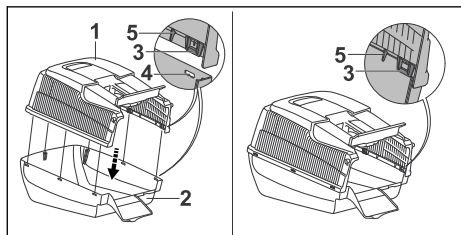

- Colocar la parte superior del recogedor de hierba (1) sobre su parte inferior (2). Las lengüetas (3) y guías (5) tienen que encontrarse adentro. Las lengüetas (3) tienen que quedar a la altura de los orificios (4).
- Encajar las lengüetas (3) una tras otra de atrás hacia delante en los orificios (4). Las lengüetas (3) deben encajar audiblemente.

7.3.2 Enganchar el recogedor de hierba

- Apagar el motor.
- Colocar el cortacésped sobre una superficie llana.

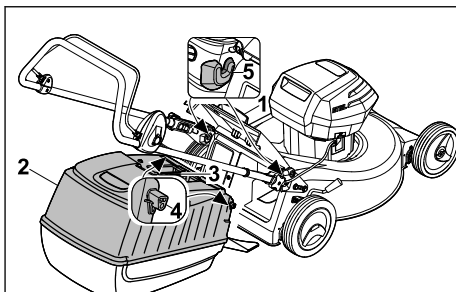

- Abrir el deflector (1) y mantenerlo en esa posición.
- Agarrar el recogedor de hierba (2) por la empuñadura (3) y fijarlo con los ganchos (4) en los alojamientos (5).
- Depositar el deflector (1) sobre el recogedor de hierba (2).

7.3.3 Desenganchar el recogedor de hierba

- Desconectar el cortacésped.
- Colocar el cortacésped sobre una superficie llana.
- Abrir el deflector y mantenerlo en esta posición.
- Retirar el recogedor de hierba hacia arriba agarrándolo por la empuñadura.
- Cerrar el deflector.

8 Colocar y sacar el acumulador

8.1 Colocar la batería

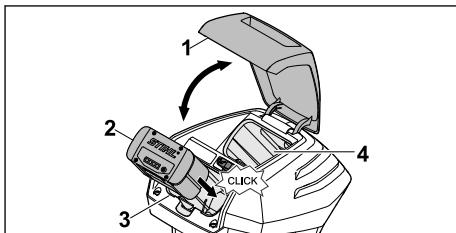

- Abrir la tapa (1) hasta el tope y mantenerla abierta.
- Introducir la batería (2) hasta el tope en el compartimento (3) aplicando presión. La batería (2) encaja haciendo clic y está bloqueada.
- Si fuera necesario llevar una segunda batería: colocar la batería en el compartimento de transporte (4). La batería encaja haciendo clic y está bloqueada.
- Cerrar la tapa (1).

8.2 Sacar la batería

- ▶ Colocar el cortacésped sobre una superficie llana.

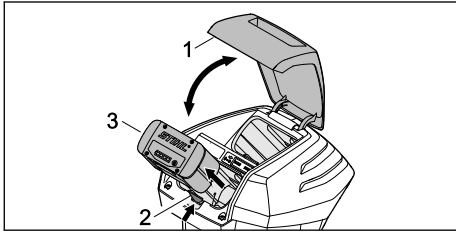

- ▶ Abrir la tapa (1) hasta el tope y mantenerla abierta.
- ▶ Presionar la palanca de bloqueo (2). La batería (3) está desbloqueada.
- ▶ Sacar la batería (3).
- ▶ Cerrar la tapa (1).

9 Insertar la llave de seguridad y retirarla

9.1 Insertar la llave de seguridad

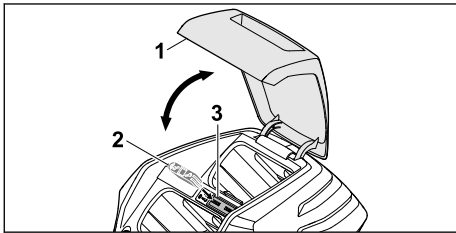

- ▶ Abrir la tapa (1) hasta el tope y mantenerla abierta.
- ▶ Insertar la llave de seguridad (2) en el adaptador (3).
- ▶ Cerrar la tapa (1).

9.2 Extraer la llave de seguridad

- ▶ Abrir la tapa hasta el tope y mantenerla abierta.
- ▶ Extraer la llave de seguridad.
- ▶ Cerrar la tapa.
- ▶ Guardar la llave de seguridad fuera del alcance de los niños.

10 Conectar y desconectar el cortacésped

10.1 Conectar y desconectar la cuchilla

10.1.1 Conectar la cuchilla

- ▶ Colocar el cortacésped sobre una superficie llana.

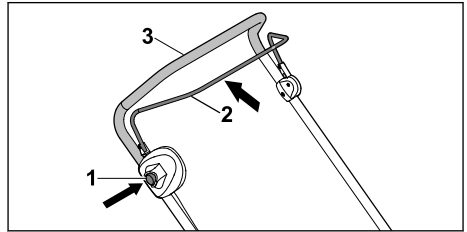

- ▶ Presionar el botón de bloqueo (1) con la mano derecha y mantenerlo presionado.
- ▶ Tirar del estribo de mando para corte de césped (2) con la mano izquierda completamente en dirección al manillar (3), y sujetarlo de tal manera que el pulgar rodee el manillar (3). La cuchilla gira.
- ▶ Soltar el botón de bloqueo (1).
- ▶ Sujetar el manillar (3) y el estribo de mando para corte de césped (2) con la mano derecha de tal manera que el pulgar rodee el manillar (3).

10.1.2 Desconectar la cuchilla

- ▶ Soltar el estribo de mando para corte de césped.
- ▶ Esperar hasta que la cuchilla deje de girar.
- ▶ Si la cuchilla sigue girando: Retirar la llave de seguridad, sacar el acumulador y consultar a un distribuidor especializado STIHL. El cortacésped está defectuoso.

11 Comprobar el cortacésped y el acumulador

11.1 Comprobar los mandos

Botón de bloqueo y estribo de mando

- ▶ Extraer la llave de seguridad.
- ▶ Sacar la batería.
- ▶ Apretar el botón de bloqueo y soltarlo nuevamente.
- ▶ Tirar del estribo de mando completamente en dirección al manillar y soltarlo de nuevo.

- ▶ Si el botón de bloqueo o el estribo de mando se mueve con dificultad o no regresa a su posición inicial: no utilizar el cortacésped y consultar a un distribuidor especializado STIHL.
- El botón de bloqueo o el estribo de mando está defectuoso.



Conectar la cuchilla

- ▶ Insertar la llave de seguridad.
- ▶ Colocar la batería.
- ▶ Presionar el botón de bloqueo con la mano derecha y mantenerlo presionado.
- ▶ Tirar del estribo de mando con la mano izquierda completamente en dirección al manillar, y sujetarlo de tal manera que el pulgar rodee el manillar. La cuchilla gira.
- ▶ Si 3 LED parpadean en rojo: retirar la llave de seguridad, sacar la batería y consultar a un distribuidor especializado STIHL. El cortacésped presenta una anomalía.
- ▶ Soltar el botón de bloqueo y el estribo de mando. Después de un breve tiempo la cuchilla dejará de girar.
- ▶ Si la cuchilla sigue girando: retirar la llave de seguridad, sacar la batería y consultar a un distribuidor especializado STIHL. El cortacésped está defectuoso.

11.2 Comprobar la cuchilla

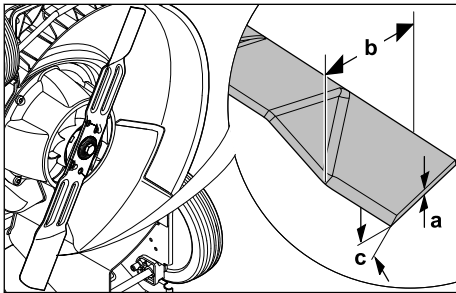
- ▶ Apagar el cortacésped, retirar la llave de seguridad y sacar la batería.
- ▶ Volcar el cortacésped hacia atrás;  16.1.



- ▶ Medir lo siguiente:
 - Grosor a
 - Ancho b
 - Ángulo de afilado c
- ▶ Si el grosor o el ancho de las cuchillas es inferior al mínimo: sustituir la cuchilla;  20.2.
- ▶ Si no se ha respetado el ángulo de afilado: afilar la cuchilla;  20.2.

- ▶ En caso de dudas: consultar a un distribuidor especializado STIHL.

11.3 Comprobar el acumulador

- ▶ Pulsar la tecla en el acumulador. Los LEDs lucen o parpadean.
- ▶ Si los LEDs no lucen o parpadean: no utilizar el acumulador y acudir a un distribuidor especializado STIHL. Hay una perturbación en el acumulador.

12 Trabajar con el cortacésped

12.1 Sujetar y conducir el cortacésped

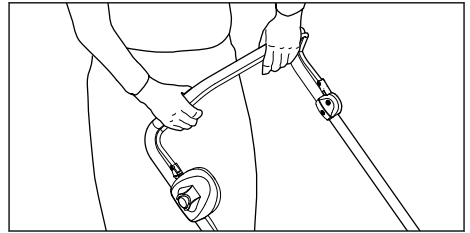

- ▶ Sujetar el manillar con ambas manos de tal manera que los pulgares rodeen el manillar.

12.2 Ajustar la altura de corte

Es posible ajustar 7 alturas de corte diferentes:

- 25 mm = Posición 1
- 30 mm = Posición 2
- 40 mm = Posición 3
- 50 mm = Posición 4
- 55 mm = Posición 5
- 65 mm = Posición 6
- 75 mm = Posición 7

Las posiciones se indican en el cortacésped.

Ajustar la altura de corte

- ▶ Apagar el motor. La cuchilla no debe girar.

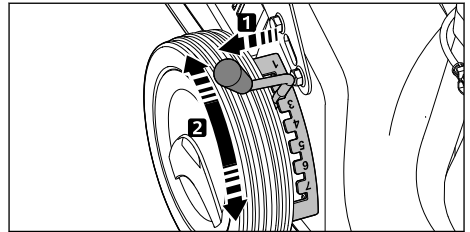

- ▶ Tirar de la palanca (1) para sacarla de la escotadura y colocarla en la posición deseada.

12.3 Cortar



- ▶ Empujar el cortacésped hacia delante lentamente y de manera controlada.

12.4 Vaciar el recogedor de hierba

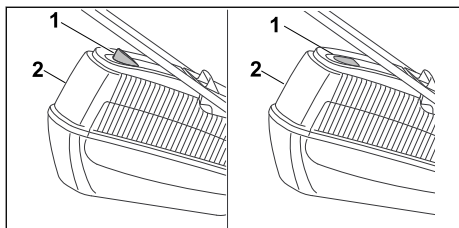

El flujo de aire generado por la cuchilla eleva el indicador de nivel de llenado (1). Si el recogedor de hierba está lleno, el flujo de aire se detiene. Si el flujo de aire es insuficiente, el indicador de nivel de llenado (1) baja otra vez al modo de reposo. Esta es una indicación para vaciar el recogedor de hierba (2).

El indicador de nivel de llenado (1) solo funciona a la perfección con un flujo de aire óptimo. Las influencias externas, como la hierba mojada, tupida o alta, una altura de corte insuficiente, suciedad, u otros factores similares, pueden alterar el flujo de aire y el funcionamiento del indicador de nivel de llenado (1).

- ▶ Si el indicador de nivel de llenado (1) baja otra vez al modo de reposo: vaciar el recogedor de hierba (2).
- ▶ Apagar el cortacésped.
- ▶ Desenganchar el recogedor de hierba (2).

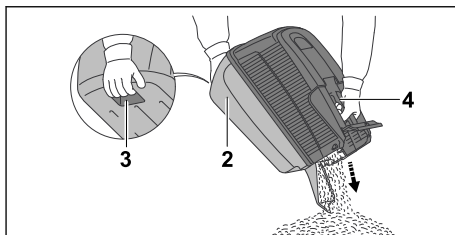

- ▶ Sujetar el recogedor de hierba (2) con una mano por la empuñadura (3) y con la otra mano por el asidero trasero (4).
- ▶ Vaciar el recogedor de hierba (2).
- ▶ Enganchar el recogedor de hierba (2).

13 Después del trabajo

13.1 Después del trabajo

- ▶ Desconectar el cortacésped, retirar la llave de seguridad y sacar el acumulador.
- ▶ Si el cortacésped está mojado: dejarlo secar.
- ▶ Si el acumulador está mojado: dejarlo secar.
- ▶ Limpiar el cortacésped.
- ▶ Limpiar el acumulador.

14 Transporte

14.1 Transportar el cortacésped

- ▶ Apagar el cortacésped.
La cuchilla no debe girar.
- ▶ Retirar la llave de seguridad y sacar la batería.

Empujar el cortacésped

- ▶ Empujar el cortacésped hacia delante lentamente y de manera controlada.

Transportar el cortacésped a mano

- ▶ Llevar guantes de trabajo de material resistente.

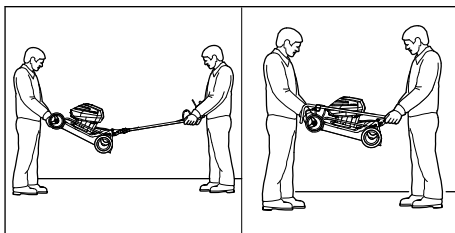

- ▶ Si se transporta el cortacésped con el manillar desplegado:
 - ▶ Una persona debe sujetar el cortacésped con ambas manos por la parte delantera de la carcasa, mientras que otra persona agarra el manillar con ambas manos.
 - ▶ Levantar y transportar el cortacésped entre dos personas.
- ▶ Si se transporta el cortacésped con el manillar plegado:
 - ▶ Plegar el manillar;  7.2.2.
 - ▶ Una persona debe sujetar el cortacésped con ambas manos por la parte delantera de la carcasa, mientras que otra persona agarra el manillar con ambas manos.
 - ▶ Levantar y transportar el cortacésped entre dos personas.

Transportar el cortacésped en un vehículo

- ▶ Asegurar el cortacésped de pie sobre sus cuatro ruedas de manera que no pueda volcar ni moverse.

14.2 Transportar el acumulador

- ▶ Desconectar el cortacésped y sacar el acumulador.
- ▶ Asegurarse de que el acumulador se encuentre en un estado que permita trabajar con seguridad.
- ▶ Embalar el acumulador, de manera que se cumplan las siguientes condiciones:
 - El embalaje no es conductor de electricidad.
 - El acumulador no se puede mover en el embalaje.
- ▶ Asegurar el embalaje, de manera que no pueda moverse.

El acumulador está sujeto a los requerimientos para el transporte de mercancías peligrosas. El acumulador está clasificado como ONU 3480 (baterías de iones de litio) y se ha comprobado según el manual de comprobaciones y criterios ONU, parte III, capítulo 38.3.

Las disposiciones de transporte se indican www.stihl.com/safety-data-sheets.

15 Almacenamiento

15.1 Guardar el cortacésped

- ▶ Apagar el cortacésped, retirar la llave de seguridad y sacar la batería.
- ▶ Guardar el cortacésped de tal manera que se cumplan las siguientes condiciones:
 - El cortacésped se encuentra fuera del alcance de los niños.
 - El cortacésped está limpio y seco.

- El cortacésped no puede volcar.
- El cortacésped no puede salir rodando.

15.2 Guardar el acumulador

STIHL recomienda guardar el acumulador en un estado de carga de entre el 40 % y el 60 % (2 LEDs luciendo en verde).

- ▶ Guardar el acumulador, de manera que se cumplan las siguientes condiciones:
 - El acumulador está fuera del alcance de los niños.
 - El acumulador está limpio y seco.
 - El acumulador está en un local cerrado.
 - El acumulador está separado del cortacésped y el cargador.
 - El acumulador está en un embalaje no conductor de electricidad.
 - Utilizar el acumulador en un margen de temperatura de entre - 10 °C y + 50 °C.

16 Limpiar

16.1 Volcar el cortacésped hacia atrás

- ▶ Apagar el cortacésped, retirar la llave de seguridad y sacar la batería.
- ▶ Colocar el cortacésped sobre una superficie llana.
- ▶ Desenganchar el recogedor de hierba.
- ▶ Colocar la altura de corte en la posición más baja;  12.2.

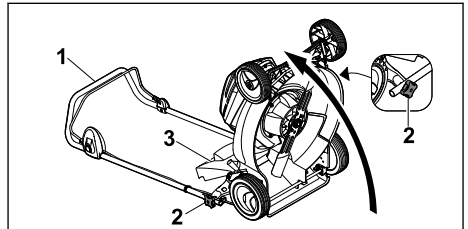

- ▶ Sujetar el manillar (1) y soltar las tuercas con mango de estrella (2).
- ▶ Depositar el manillar (1) hacia atrás.
- ▶ Abrir el deflector (3) y mantenerlo en esa posición.
- ▶ Volcar el cortacésped hacia atrás.

16.2 Limpiar el cortacésped

- ▶ Apagar el cortacésped, retirar la llave de seguridad y sacar la batería.
- ▶ Limpiar el cortacésped con un paño húmedo.
- ▶ Limpiar el canal de expulsión con un cepillo blando o un paño húmedo.

- ▶ Sacar cualquier objeto extraño del compartimento de la batería y limpiar dicho compartimento con un paño húmedo.
- ▶ Limpiar los contactos eléctricos del compartimento de la batería con un pincel o un cepillo suave.
- ▶ Limpiar las ranuras de ventilación con un pincel.
- ▶ Volcar el cortacésped hacia atrás.
- ▶ Limpiar la zona alrededor de la cuchilla y la cuchilla misma con un palo de madera, un cepillo blando o un paño húmedo.

16.3 Limpiar el acumulador

- ▶ Limpiar el acumulador con un paño húmedo.

17 Mantenimiento

17.1 Desmontar y montar la cuchilla

17.1.1 Desmontar la cuchilla

- ▶ Apagar el cortacésped, retirar la llave de seguridad y sacar la batería.
- ▶ Volcar el cortacésped hacia atrás.

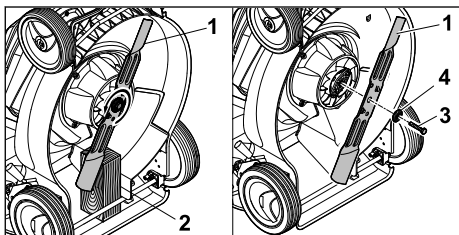

- ▶ Bloquear la cuchilla (1) con un taco de madera (2).
- ▶ Desenroscar el tornillo (3) en la dirección de la flecha, y retirarlo con la arandela (4).
- ▶ Retirar la cuchilla (1).
- ▶ Desechar el tornillo (3) y la arandela (4). Utilizar un tornillo nuevo y una arandela nueva para montar la cuchilla (1).

17.1.2 Montar la cuchilla

- ▶ Apagar el cortacésped, retirar la llave de seguridad y sacar la batería.
- ▶ Volcar el cortacésped hacia atrás.

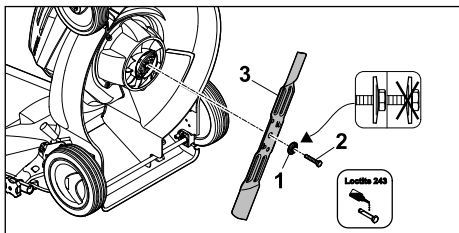

- ▶ Colocar la nueva arandela (1) con la curvatura hacia fuera sobre el nuevo tornillo (2).
- ▶ Aplicar el freno para tornillos Loctite 243 a la rosca del tornillo (2).
- ▶ Colocar la cuchilla (3) de tal manera que las protuberancias de la superficie de contacto encajen en las entalladuras.
- ▶ Enroscar el tornillo (2) junto con la arandela (1).

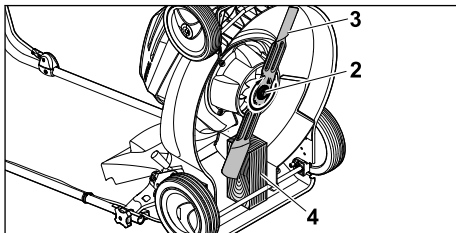

- ▶ Bloquear la cuchilla (3) con un taco de madera (4).
- ▶ Apretar el tornillo (2) a un par de 65 Nm.

17.2 Afilarse y equilibrar la cuchilla

Se requiere mucha práctica para afilar y equilibrar una cuchilla correctamente.

STIHL recomienda encargar el afilado y equilibrado de la cuchilla a un distribuidor especializado STIHL.



ADVERTENCIA

- Los filos de corte de la cuchilla están afilados. El usuario se puede cortar.
 - ▶ Llevar guantes de trabajo de material resistente.
- ▶ Apagar el cortacésped, retirar la llave de seguridad y sacar el acumulador.
- ▶ Volcar el cortacésped hacia atrás.
- ▶ Desmontar la cuchilla.
- ▶ Afilarse la cuchilla, teniendo en cuenta el ángulo de afilado, y enfriar la cuchilla; 20.2. Al afilar la cuchilla su color no debe cambiar a azul.
- ▶ Montar la cuchilla.
- ▶ En caso de dudas: consultar a un distribuidor especializado STIHL.

18 Reparación

18.1 Reparar el cortacésped

El usuario mismo no puede reparar el cortacésped y la cuchilla.

- Si el cortacésped o la cuchilla tuvieran algún daño: no utilizar el cortacésped o la cuchilla y

consultar a un distribuidor especializado STIHL.

- Su hubiera rótulos ilegibles o dañados: encargar a un distribuidor especializado STIHL que sustituya los rótulos.

19 Subsancar las perturbaciones

19.1 Subsancar las anomalías del cortacésped o de la batería

Anomalia	LED en batería	Causa	Solución
El cortacésped no arranca al conectarlo.	1 LED parpadea en verde.	El estado de carga de la batería es demasiado bajo.	► Cargar la batería.
	1 LED se enciende en rojo.	La batería está demasiado caliente o demasiado fría.	► Extraer la llave de seguridad. ► Sacar la batería. ► Dejar que la batería se enfríe o se caliente.
	3 LED parpadean en rojo.	El cortacésped presenta una anomalía.	► Extraer la llave de seguridad. ► Sacar la batería. ► Limpiar los contactos eléctricos del compartimento de la batería. ► Colocar la batería. ► Conectar el cortacésped. ► Si 3 LED siguen parpadeando en rojo: no utilizar el cortacésped y consultar a un distribuidor especializado STIHL.
	3 LED se encienden en rojo.	El cortacésped está demasiado caliente.	► Extraer la llave de seguridad. ► Sacar la batería. ► Dejar que el cortacésped se enfríe.
	4 LED parpadean en rojo.	En la batería hay una anomalía.	► Sacar y colocar otra vez la batería. ► Conectar el cortacésped. ► Si 4 LED siguen parpadeando en rojo: no utilizar la batería y consultar a un distribuidor especializado STIHL.
		La conexión eléctrica entre el cortacésped y la batería está interrumpida.	► Extraer la llave de seguridad. ► Sacar la batería. ► Limpiar los contactos eléctricos del compartimento de la batería. ► Insertar la llave de seguridad. ► Colocar la batería.
		El cortacésped o la batería están húmedos.	► Extraer la llave de seguridad. ► Sacar la batería. ► Limpiar el cortacésped. ► Dejar que se seque el cortacésped o la batería.
		La resistencia en la cuchilla es excesiva.	► Ajustar una altura de corte mayor. ► Conectar el cortacésped en hierba más baja.
		La zona alrededor de la cuchilla está obstruida.	► Limpiar el cortacésped.
El cortacésped se apaga durante el servicio.	3 LED se encienden en rojo.	El cortacésped está demasiado caliente.	► Extraer la llave de seguridad. ► Sacar la batería. ► Dejar que el cortacésped se enfríe. ► Limpiar el cortacésped. ► No encender el cortacésped demasiadas veces en poco tiempo. ► Ajustar una altura de corte mayor. ► Cortar hierba más baja.

Anomalía	LED en batería	Causa	Solución
		La cuchilla está bloqueada.	<ul style="list-style-type: none"> ▶ Extraer la llave de seguridad. ▶ Sacar la batería. ▶ Limpiar el cortacésped.
		Existe una anomalía eléctrica.	<ul style="list-style-type: none"> ▶ Sacar y colocar otra vez la batería. ▶ Conectar el cortacésped.
El cortacésped vibra mucho durante el servicio.		El tornillo de la cuchilla está suelto.	<ul style="list-style-type: none"> ▶ Apretar el tornillo firmemente.
		La cuchilla no está bien equilibrada.	<ul style="list-style-type: none"> ▶ Afilar y equilibrar la cuchilla.
El tiempo de servicio del cortacésped es demasiado breve.		La batería no está completamente cargada.	<ul style="list-style-type: none"> ▶ Cargar la batería completamente.
		Se ha sobrepasado la vida útil de la batería.	<ul style="list-style-type: none"> ▶ Sustituir la batería.
		La zona alrededor de la cuchilla está obstruida.	<ul style="list-style-type: none"> ▶ Limpiar el cortacésped.
		La cuchilla está desafilada o desgastada.	<ul style="list-style-type: none"> ▶ Afilar y equilibrar la cuchilla.
		La resistencia en la cuchilla es excesiva.	<ul style="list-style-type: none"> ▶ Ajustar una altura de corte mayor. ▶ Cortar hierba más baja.
La batería se atasca al colocarla en su compartimento.		Hay suciedad en las guías o en los contactos eléctricos del compartimento de la batería.	<ul style="list-style-type: none"> ▶ Limpiar el cortacésped.
Tras colocar la batería en el cargador, el proceso de carga no se inicia.	1 LED se enciende en rojo.	La batería está demasiado caliente o demasiado fría.	<ul style="list-style-type: none"> ▶ Dejar la batería dentro del cargador. El proceso de carga comienza automáticamente tan pronto se alcance el rango de temperatura admisible.
La hierba está mal cortada o el césped está amarillo.		La cuchilla está desafilada o desgastada.	<ul style="list-style-type: none"> ▶ Afilar y equilibrar la cuchilla.
		La resistencia en la cuchilla es excesiva.	<ul style="list-style-type: none"> ▶ Ajustar una altura de corte mayor. ▶ Cortar hierba más baja.

20 Datos técnicos

20.1 Cortacésped STIHL RMA 253.0

- Batería admisible: STIHL AP
- Peso sin batería: 22,5 kg
- Capacidad máxima del recogedor de hierba: 55 l
- Ancho de corte: 51 cm
- Régimen: 3200 rpm

El tiempo de funcionamiento se indica en www.stihl.com/battery-life.

20.2 Cuchilla

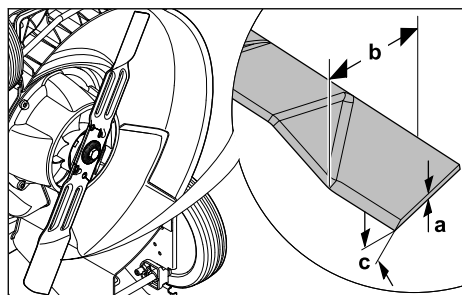

- Grosor mínimo a: 1,6 mm
- Ancho mínimo b: 55 mm
- Ángulo de afilado c: 30°

20.3 Acumulador STIHL AP

- Tecnología del acumulador: iones de litio
- Tensión: 36 V
- Capacidad en Ah: véase el rótulo de potencia
- Contenido de energía en Wh: véase el rótulo de potencia
- Peso en kg: véase el rótulo de potencia
- Margen de temperatura admisible para usarlo y guardarlo: - 10 °C hasta + 50 °C

20.4 Valores de sonido y vibración

El valor K para el nivel sonoro es de 2 dB(A). El valor K para la potencia sonora es 0,8 dB(A). El valor K para los valores de vibración es 0,90 m/s².

- Nivel sonoro L_{pA} medido según EN 60335-2-77: 81 dB(A)
- Potencia sonora L_{wA} medida según 2000/14/EC: 95,6 dB(A)
- Valor de vibración a_{hv} medido según EN 60335-2-77; manillar: 1,80 m/s²

STIHL recomienda llevar una protección auditiva.

Los valores de vibración indicados se han medido conforme a un método de ensayo normalizado y pueden consultarse para realizar una comparación entre máquinas eléctricas. Los valores de vibración que se producen realmente pueden diferir de los valores indicados, dependiendo del tipo de aplicación. Los valores de vibración indicados pueden utilizarse para efectuar una primera evaluación de la carga vibratoria. La carga vibratoria real debe evaluarse. Para ello también pueden tomarse en consideración los tiempos en los que la máquina eléctrica está apagada, y aquellos en los que, si bien está encendida, funciona sin carga.

En www.stihl.com/vib se puede encontrar información sobre el cumplimiento de la directiva 2002/44/EC sobre vibraciones.

20.5 REACH

REACH designa una ordenanza CE para el registro, evaluación y homologación de productos químicos.

Para informaciones para cumplimentar la ordenanza REACH, véase www.stihl.com/reach.

21 Piezas de repuesto y accesorios

21.1 Piezas de repuesto y accesorios

STIHL Estos símbolos caracterizan las piezas de repuesto STIHL y los accesorios originales STIHL.

STIHL recomienda emplear piezas de repuesto STIHL y accesorios originales STIHL.

Las piezas de repuesto y los accesorios de fabricantes externos no pueden ser evaluados por STIHL en lo que respecta a su fiabilidad, seguridad y aptitud pese a una observación continua del mercado por lo que STIHL tampoco puede responsabilizarse de su aplicación.

Las piezas de repuesto y los accesorios originales STIHL se pueden adquirir en un distribuidor especializado STIHL.

21.2 Repuestos importantes

- Cuchilla: 6371 702 0105
- Tornillo de cuchilla: 9008 319 9028
- Arandela: 0000 702 6600

22 Gestión de residuos

22.1 Desechar el cortacésped

En los distribuidores especializados STIHL se puede obtener información sobre la eliminación de residuos.

- ▶ Desechar el cortacésped, las cuchillas, los accesorios y el embalaje de una forma reglamentaria y respetuosa con el medio ambiente.

23 Declaración de conformidad UE

23.1 Cortacésped STIHL RMA 253.0

STIHL Tirol GmbH

Hans Peter Stihl-Straße 5
6336 Langkampfen

Austria

declara, como único responsable, que

- Artículo: Cortacésped de batería
- Marca: STIHL
- Tipo: RMA 253.0
- Identificación de serie: 6371

cumple con las disposiciones aplicables de las directivas 2000/14/EC, 2006/42/EC, 2014/30/EU y 2011/65/EU y se ha diseñado y fabricado en conformidad con las normas siguientes, en sus versiones en vigor en la fecha de producción: EN 60335-1, EN 60335-2-77, EN 55014-1 y EN 55014-2.

Nombre y dirección de la entidad que participó en la evaluación:

TÜV Rheinland LGA Products GmbH
Tillystraße 2
D-90431 Nürnberg

Para la determinación de la potencia sonora medida y garantizada se procedió según la directiva 2000/14/EC, anexo VIII.

- Potencia sonora medida: 95,6 dB(A)
- Potencia sonora garantizada: 96 dB(A)

La documentación técnica se conserva en la homologación del producto de la empresa STIHL Tirol GmbH.

El año de fabricación y el número de serie se indican en el cortacésped.

Langkampfen, 02.01.2021

STIHL Tirol GmbH

p.p. 

Matthias Fleischer, director del Departamento de investigación y desarrollo

p.p. 

Sven Zimmermann, director del Departamento de calidad

23.2 Importador para Gran Bretaña

ANDREAS STIHL Ltd.
Stihl House
Stanhope Road
CAMBERLEY

SURREY GU15 3YT
Great Britain

24 Indicaciones técnicas de seguridad para cortacéspedes

24.1 Introducción

Este capítulo refleja las indicaciones de seguridad generales preformuladas en la norma EN 60335-2-77, anexo EE, para cortacéspedes eléctricos.



ADVERTENCIA

- **Lea todas las indicaciones de seguridad, instrucciones, ilustraciones y datos técnicos con los que cuenta este cortacésped.** Cualquier incumplimiento de las siguientes instrucciones puede provocar descargas eléctricas, incendios y/o lesiones graves. **Conservar todas las indicaciones de seguridad e instrucciones para consultarlas en el futuro.**

24.2 Formación

- a) Lea el manual de instrucciones concienzudamente. Familiarícese con los dispositivos de mando y con el uso correcto de la máquina.
- b) No permita nunca que niños u otras personas que no conozcan el manual de instrucciones utilicen el cortacésped. Es posible que normativas locales determinen la edad mínima del usuario.
- c) No corte nunca el césped cuando haya personas (especialmente niños) o animales en las proximidades.
- d) Tenga en cuenta que el usuario es el responsable en caso de accidentes que afecten a terceras personas o a sus propiedades.

24.3 Preparativos

- a) Durante el servicio de la máquina hay que utilizar siempre calzado resistente y pantalones largos. No se debe manejar la máquina descalzo o con sandalias. Evite ponerse ropa suelta o ropa con cordones colgantes o cinturones.
- b) Compruebe el terreno en el que vaya a utilizar la máquina, retirando todos los objetos que podrían ser atrapados y lanzados por la máquina.
- c) Antes de utilizar el cortacésped, compruebe siempre visualmente si las cuchillas, los per-

nos de fijación y la unidad de corte completa presentan algún desgaste o daños. Para evitar desequilibrios, solo se debe sustituir el juego completo de cuchillas y pernos de fijación que se hayan desgastado o dañado. Los rótulos desgastados o dañados se deben sustituir.

24.4 Manejo

- a) Trabaje solo con luz diurna o buena luz artificial.
- b) A ser posible no se debe utilizar el equipo cuando la hierba está mojada.
- c) Asegúrese siempre de mantener una posición estable en pendientes.
- d) Conduzca la máquina solo a la velocidad del paso de una persona.
- e) Corte en sentido perpendicular a la pendiente, nunca hacia arriba o hacia abajo.
- f) Hay que prestar especial atención al cambiar el sentido de marcha en pendientes.
- g) No corte el césped en pendientes con una inclinación excesiva.
- h) Preste especial atención cuando dé la vuelta al cortacésped o al acercarlo hacia su cuerpo.
- i) Pare la(s) cuchilla(s) cuando haya que levantar el cortacésped para transportarlo por encima de otras superficies que no sean hierba y cuando haya que desplazarlo a la superficie a cortar o retirarlo de ella.
- j) Nunca utilice el cortacésped con dispositivos de protección o rejillas protectoras que presenten algún daño o sin que estén montados los dispositivos de protección (p.ej., deflectores y/o recogedores de hierba).
- k) Accione el interruptor de arranque con cuidado, conforme a las indicaciones del fabricante. Preste atención a que haya suficiente distancia entre los pies y la(s) cuchilla(s).
- l) El cortacésped no debe ser volcado al arrancar el motor, a menos que haya que levantarlo durante este proceso. En este caso inclínelo solo hasta el punto en que sea estrictamente necesario, y levante solo el lado que esté alejado del usuario.
- m) No ponga en marcha el motor si se encuentra delante del canal de expulsión.
- n) No ponga nunca las manos o los pies al lado o debajo de elementos en rotación. Manténgase siempre alejado de la abertura de expulsión.

- o) Jamás levante o transporte el cortacésped con el motor en marcha.
- p) Apague el motor y retire la llave de arranque. Asegúrese de que todas las piezas móviles se hayan detenido por completo:
 - cuando deje de trabajar con el cortacésped;
 - antes de eliminar bloqueos u obstrucciones en el canal de expulsión;
 - antes de examinar, limpiar o efectuar otros trabajos en el cortacésped;
 - tras chocar contra un objeto extraño. Busque los daños que se pudieran haber producido en el cortacésped y realice las reparaciones necesarias antes de volverlo a poner en marcha y trabajar con él.
 Si el cortacésped empieza a vibrar con una intensidad fuera de lo común, deberá examinarlo inmediatamente.
 - Busque los daños que se podrían haber producido.
 - Realice las reparaciones necesarias de las piezas dañadas.
 - Asegúrese de que todas las tuercas, pernos y tornillos estén firmemente apretados.

24.5 Mantenimiento y almacenamiento

- a) Asegúrese de que todas las tuercas, pernos y tornillos estén firmemente apretados y que el equipo se encuentre en un estado de trabajo seguro.
- b) Verifique con regularidad si el recogedor de hierba está desgastado o si ha perdido su funcionalidad.
- c) Por motivos de seguridad, sustituya las piezas desgastadas o dañadas.
- d) Tenga en cuenta que, en máquinas con varias cuchillas, el movimiento de una cuchilla puede ocasionar el giro de las demás cuchillas.
- e) Al ajustar la máquina, tenga cuidado de que no quede pillado ningún dedo entre las cuchillas que giran y las partes fijas de la máquina.
- f) Deje que el motor se enfríe antes de estacionar la máquina.
- g) Al realizar el mantenimiento de las cuchillas, tenga en cuenta que estas pueden moverse incluso cuando la fuente de tensión está apagada.
- h) Por motivos de seguridad, sustituya las piezas desgastadas o dañadas. Utilice exclusivamente recambios y accesorios originales.

Popis sadržaja

1	Predgovor.....	61
2	Informacije uz ovu uputu za uporabu.....	62
3	Pregled.....	62
4	Upute o sigurnosti u radu.....	63
5	Priprema kosilice za rad.....	68
6	Napuniti akumulator i LED diode.....	68
7	Sastavljanje kosilice.....	68
8	Umetnuti i izvaditi akumulator.....	70
9	Umetanje i izvlačenje sigurnosnog ključa.....	70
10	Uključivanje i isključivanje kosilice.....	70
11	Provjera kosilice i akumulatora.....	71
12	Rad kosilicom.....	72
13	Nakon rada.....	73
14	Transport.....	73
15	Pohranjivanje/skladištenje.....	73
16	Čistiti.....	74
17	Održavati.....	74
18	Popravljanje.....	75
19	Odkloniti smetnje/kvarove.....	75
20	Tehnički podaci.....	77
21	Pričuvni dijelovi i pribor.....	77
22	Zbrinjavanje.....	77
23	EU-izjava o sukladnosti.....	78
24	Adrese.....	78
25	Sigurnosno-tehničke napomene za kosilicu.....	79

1 Predgovor

Cijenjeni kupci!

hvala vam što ste se odlučili za proizvod tvrtke STIHL. Mi razvijamo i proizvodimo svoje proizvode prema vrhunskim standardima kvalitete, u skladu s potrebama naših klijenata. Tako nastaju vrhunski pouzdani proizvodi prikladni i za najzahtjevnije radove.

STIHL znači i vrhunsku kvalitetu servisa. Naše ovlaštene trgovine jamče stručno savjetovanje i upute, kao i sveobuhvatnu tehničku pomoć.

STIHL se izričito zalaže za održiv i odgovoran odnos prema prirodi. Ove Upute za uporabu pomažu vam da svoje STIHL proizvode koristite sigurno i ekološki tijekom dužeg perioda.

Zahvaljujemo vam na povjerenju i želimo vam puno zadovoljstva pri radu s proizvodom STIHL.



Dr. Nikolas Stihl

VAŽNO! PRIJE UPOTREBE PROČITATI I POHRANITI.

2 Informacije uz ovu uputu za uporabu

2.1 Primjenjivi dokumenti

Ove su Upute za uporabu originalne upute proizvođača u smislu direktive EU-a 2006/42/EC.

Primjenjuju se lokalni sigurnosni propisi.

- ▶ Uz ove upute za uporabu s razumijevanjem pročitajte i pohranite sljedeće dokumente:
 - Sigurnosne napomene za akumulator STIHL AP
 - Upute za uporabu punjača STIHL AL 101, 300, 500
 - Sigurnosne informacije o STIHL akumulatorima i proizvodima s ugrađenim akumulatorom: www.stihl.com/safety-data-sheets

2.2 Označavanje upozornih uputa u tekstu



OPASNOST

- Uputa upućuje na opasnosti, koje mogu uzrokovati teške ozljede ili smrt.
 - ▶ Navedene mjere mogu spriječiti teške ozljede ili smrt.



UPOZORENJE

- Uputa upućuje na opasnosti, koje **moгу** uzrokovati teške ozljede ili smrt.
 - ▶ Navedene mjere mogu spriječiti teške ozljede ili smrt.

UPUTA

- Uputa upućuje na opasnosti, koje mogu uzrokovati štete na stvarima.
 - ▶ Navedene mjere mogu spriječiti štete na stvarima.

2.3 Simboli u tekstu



Ovaj simbol upućuje na poglavlje u ovoj uputi za uporabu.

3 Pregled

3.1 Kosilica i akumulator

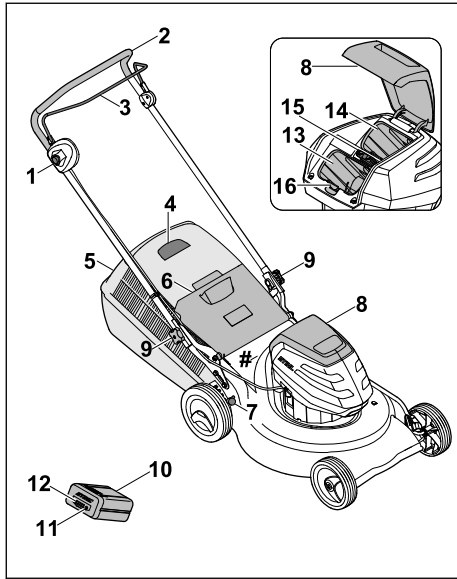

1 Zaporni gumb

Zaporni gumb zajedno s drškom za pokretanje košnje uključuje i isključuje noževe.

2 Upravljač

Upravljač služi za pridržavanje kosilice, upravljanje njome i njezin transport.

3 Drška za pokretanje

Drška za pokretanje zajedno sa zapornim gumbom uključuje i isključuje noževe.

4 Pokazivač razine napunjenosti

Pokazivač razine napunjenosti pokazuje napunjenost košare za travu.

5 Košara za travu

Košara za travu prikuplja pokošenu travu.

6 Zaklopka za izbacivanje

Zaklopka za izbacivanje zatvara kanal za izbacivanje.

7 Poluga

Poluga služi za namještanje visine reza.

8 Zaklopka

Zaklopka pokriva akumulator i sigurnosni ključ.

9 Zvezdasta matica

Zvezdasta matica priteže upravljač na kosilicu.

10 Akumulator

Akumulator opskrbljuje kosilicu energijom.

11 Tipka

Tipka aktivira svjetleće diode na akumulatoru.

12 Svjetleće diode

Svjetleće diode signaliziraju stanje punjenja akumulatora i smetnje.

13 Otvor za akumulator

Akumulator se umeće u otvor za akumulator.

14 Pretinac za transport

Zamjenski se akumulator umeće u pretinac za transport.

15 Sigurnosni ključ

Sigurnosni ključ aktivira kosilicu.

16 Zaporna poluga

Zaporna poluga drži akumulator u otvoru za akumulator.

Natpisna pločica sa serijskim brojem stroja

3.2 Simboli

Simboli se mogu nalaziti na kosilici i akumulatoru i imaju sljedeće značenje:



Ovaj simbol označava sigurnosni ključ.



Ovaj simbol označava prihvatnik za ključ.



1 svjetleća dioda svijetli crveno. Akumulator je pretopao ili prehladan.



4 svjetleće diode trepere crveno. U akumulatoru postoji smetnja.



Zajamčena razina zvučne snage prema Direktivi 2000/14/EC u dB(A) radi usporedivosti emisija zvuka proizvoda.



Podatak pokraj ovog simbola označava količinu energije u akumulatoru prema specifikacijama proizvođača ćelija. Količina energije koja je na raspolaganju tijekom uporabe je manja.



Nemojte odlagati proizvod u kućni otpad.



Uključite i isključite nož.

4 Upute o sigurnosti u radu

4.1 Simboli upozorenja

Simboli upozorenja na kosilici ili akumulatoru imaju sljedeće značenje:



Pridržavajte se sigurnosnih napomena i mjera navedenih u njima.



S razumijevanjem pročitajte i pohranite upute za uporabu.



Oprez zbog predmeta koje stroj zavrti - držite razmak i udaljite treće osobe.



Ne dodirujte nož dok se okreće.



Izvadite akumulator prilikom prekida rada, transporta, skladištenja, radova na održavanju i popravaka.



Izvadite sigurnosni ključ prilikom prekida rada, transporta, skladištenja, radova na održavanju i popravaka.



Održavajte sigurnosni razmak.



Zaštite akumulator od vrućine i vatre.



Ne uranjajte akumulator u tekućine.



Pridržavajte se dopuštenog temperaturnog raspona za akumulator.

4.2 Namjenska uporaba

Kosilica STIHL RMA 253 služi za košnju suhe trave.

Akumulator STIHL AP opskrbljuje kosilicu energijom.

▲ UPOZORENJE

- Akumulatori koje tvrtka STIHL nije odobrila za kosilicu mogu prouzročiti požare i eksplozije. Može doći do teških ozljeda ili smrti ljudi i materijalne štete.
 - ▶ Upotrebljavajte kosilicu s akumulatorom STIHL AP.
- Nenamjenska uporaba kosilice i akumulatora može dovesti do teških ozljeda ili smrti ljudi i materijalne štete.

- ▶ Upotrebljavajte kosilicu i akumulator u skladu s ovim uputama za uporabu.

4.3 Zahtjevi prema korisniku

▲ UPOZORENJE

- Neupućeni korisnici ne mogu prepoznati niti procijeniti opasnosti kosilice i akumulatora. Može doći do teških ozljeda ili smrti korisnika ili drugih osoba.
 - ▶ S razumijevanjem pročitajte i pohranite upute za uporabu.
- ▶ Ako se kosilica ili akumulator prosljeđuje drugoj osobi: priložite upute za uporabu.
- ▶ Osigurajte da korisnik ispunjava sljedeće zahtjeve:
 - Korisnik je odmoran.
 - Korisnik je tjelesno, osjetilno i duševno sposoban rukovati kosilicom i akumulatorom i raditi njima. Ako je korisnik tjelesno, osjetilno ili duševno ograničeno sposoban za to, on smije raditi strojevima samo pod nadzorom ili prema uputama odgovorne osobe.
 - Korisnik može prepoznati i procijeniti opasnosti kosilice i akumulatora.
 - Korisnik je svjestan da je odgovoran za nezgode i štete.
 - Korisnik je punoljetan ili se pod nadzorom obučava za neko zanimanje u skladu s državnim propisima.
 - Ovlašteni trgovac tvrtke STIHL ili stručna osoba uputili su korisnika prije njegova prvog rada kosilicom.
 - Korisnik nije pod utjecajem alkohola, lijekova ni droga.
- ▶ U slučaju nejasnoća: obratite se ovlaštenom trgovcu tvrtke STIHL.

4.4 Odjeća i oprema

▲ UPOZORENJE

- - Tijekom rada može doći do zavrtavanja predmeta uvis velikom brzinom. Korisnik se može ozlijediti.
 - ▶ Nosite dugačke hlače od otpornog materijala.
- Tijekom rada može doći do uzvitlavanja prašine. Udahnuta prašina može narušiti zdravlje i prouzročiti alergijske reakcije.
 - ▶ U slučaju uzvitlavanja prašine: nosite masku protiv prašine.

- Neprikladna odjeća može se zaplesti u drvo, grmlje i kosilicu. Korisnici se mogu teško ozlijediti ako ne nose prikladnu odjeću.
 - ▶ Nosite usko prijanjajuću odjeću.
 - ▶ Skinite šalove i nakit.
- Tijekom čišćenja, radova na održavanju i transporta korisnik može doći u dodir s nožem. Korisnik se može ozlijediti.
 - ▶ Nosite radne rukavice od otpornog materijala.
- Korisnik se može okliznuti ako nosi neprikladnu obuću. Korisnik se može ozlijediti.
 - ▶ Nosite čvrstu, zatvorenu obuću s dobro prijanjajućim donom.
- Tijekom oštrenja noža može doći do zavrtlavanja čestica materijala. Korisnik se može ozlijediti.
 - ▶ Nosite usko prijanjajuće zaštitne naočale. Prikladne zaštitne naočale ispitane su u skladu s normom EN 166 ili nacionalnim propisima te su dostupne u prodaji s odgovarajućom oznakom.
 - ▶ Nosite radne rukavice od otpornog materijala.

4.5 Područje rada i okolina

4.5.1 Kosilica

▲ UPOZORENJE

- Osobe koje ne sudjeluju u postupku, djeca i životinje ne mogu prepoznati niti procijeniti opasnosti kosilice i zavrtlanih predmeta. Može doći do teških ozljeda osoba koje ne sudjeluju u postupku, djece i životinja te do materijalne štete.



- ▶ Udaljite osobe koje ne sudjeluju u postupku, djecu i životinje iz radnog područja.
- ▶ Održavajte sigurnosni razmak od predmeta.
- ▶ Ne ostavljajte kosilicu bez nadzora.
- ▶ Osigurajte da se djeca ne mogu igrati kosilicom.
- Kosilica nije vodootporna. Rad na kiši i u vlažnoj okolini može dovesti do strujnog udara. Korisnik se može ozlijediti, a kosilica oštetiti.
 - ▶ Nemojte raditi po kiši ni u vlažnoj okolini.
 - ▶ Nemojte kositi mokru travu.
- Električne komponente kosilice mogu stvoriti iskre. Iskre mogu prouzročiti požare i eksplozije u vrlo zapaljivoj i eksplozivnoj okolini. Može doći do teških ozljeda ili smrti ljudi i materijalne štete.
 - ▶ Nemojte raditi u vrlo zapaljivoj ni eksplozivnoj okolini.

4.5.2 Akumulator

▲ UPOZORENJE

- Nesudjelujuće osobe, djeca i životinje ne mogu prepoznati niti procijeniti opasnosti akumulatora. Može doći do teških ozljeda nesudjelujućih osoba, djece i životinja.
 - ▶ Udaljite nesudjelujuće osobe, djecu i životinje.
 - ▶ Ne ostavljajte akumulator bez nadzora.
 - ▶ Osigurajte da se djeca ne mogu igrati akumulatorom.
- Akumulator nije zaštićen od svih utjecaja okoline. Ako je akumulator izložen određenim utjecajima okoline, može se zapaliti ili eksplozirati. Može doći do teških ozljeda ljudi i materijalne štete.



- ▶ Zaštitite akumulator od vrućine i vatre.
- ▶ Nemojte bacati akumulator u vatru.



- ▶ Upotrebljavajte i skladištite akumulator na temperaturama između -10 °C i +50 °C.



- ▶ Ne uranjajte akumulator u tekućine.

- ▶ Držite akumulator podalje od metalnih predmeta.
- ▶ Nemojte izlagati akumulator visokom tlaku.
- ▶ Nemojte izlagati akumulator mikrovalovima.
- ▶ Zaštitite akumulator od kemikalija i soli.

4.6 Sigurnosno ispravno stanje

4.6.1 Kosilica

Kosilica je u sigurnosno ispravnom stanju ako su ispunjeni sljedeći uvjeti:

- Kosilica nije oštećena.
- Kosilica je čista i suha.
- Upravljački elementi funkcioniraju i nema promjena na njima.
- Nož je pravilno montiran.
- Montiran je originalan pribor tvrtke STIHL namijenjen za ovu kosilicu.
- Pribor je pravilno montiran.



▲ UPOZORENJE

- Ako stroj nije u sigurnosno ispravnom stanju, komponente više ne mogu pravilno funkcionirati i može doći do deaktiviranja sigurnosnih naprava. Može doći do teških ozljeda ili smrti ljudi.
 - ▶ Radite kosilicom samo ako nije oštećena.

- ▶ Ako je kosilica zaprljana ili mokra: očistite kosilicu i pričekajte da se osuši.
- ▶ Nemojte vršiti izmjene na kosilici.
- ▶ Ako upravljački elementi ne funkcioniraju: ne upotrebljavajte kosilicu.
- ▶ Montirajte originalan pribor tvrtke STIHL namijenjen za ovu kosilicu.
- ▶ Montirajte nož u skladu s ovim uputama za uporabu.
- ▶ Montirajte pribor u skladu s ovim uputama za uporabu ili uputama za uporabu pribora.
- ▶ Ne umećite predmete u otvore kosilice.
- ▶ Kontakte prihvatnika za ključ nemojte povezivati niti kratko spajati s metalnim predmetima.
- ▶ Zamijenite istrošene ili oštećene pločice s napomenama.
- ▶ U slučaju nejasnoća: obratite se ovlaštenom trgovcu tvrtke STIHL.

4.6.2 Nož

Nož je u sigurnosno ispravnom stanju ako su ispunjeni sljedeći uvjeti:

- Nož i dogradni dijelovi nisu oštećeni.
- Nož nije izobličen.
- Nož je pravilno montiran.
- Nož je pravilno naoštren.
- Na nožu nema srha.
- Nož je pravilno uravnotežen.
- Debljina i širina noža nisu manji od minimalne debljine i širine,  20.2.
- Kut oštrenja u skladu je s propisanim,  20.2.

▲ UPOZORENJE

- Ako nož nije u sigurnosno ispravnom stanju, može doći do odvajanja i zavrtlavanja njegovih dijelova. Ljudi se mogu teško ozlijediti.
 - ▶ Radite samo neoštećenim nožem i neoštećenim dogradnim dijelovima.
 - ▶ Pravilno montirajte nož.
 - ▶ Pravilno naoštrite nož.
 - ▶ Ako je debljina ili širina noža manja od minimalne debljine/širine: zamijenite nož.
 - ▶ Ovlašteni trgovac tvrtke STIHL treba uravnotežiti nož.
- ▶ U slučaju nejasnoća: obratite se ovlaštenom trgovcu tvrtke STIHL.

4.6.3 Akumulator

Akumulator je u sigurnom stanju sigurnom, ako su ispunjeni sljedeći uvjeti:

- Akumulator nije oštećen.
- Akumulator je čist i suh.
- Akumulator funkcionira i nije izmijenjen.

▲ UPOZORENJE

- U stanju koje nije sigurno akumulator ne može više sigurno raditi. Ljudi se mogu teško ozlijediti.
 - ▶ Radite samo neoštećenim nožem i funkcionalnim akumulatorom.
 - ▶ Nemojte puniti oštećen ili neispravan akumulator.
 - ▶ Ako je akumulator zaprljan ili mokar: očistite akumulator i pustite da se osuši.
 - ▶ Nemojte modificirati akumulator.
 - ▶ Ne umećite nikakve predmete u otvore akumulatora.
 - ▶ Nemojte povezivati i kratko spajati električne kontakte akumulatora s metalnim predmetima.
 - ▶ Nemojte otvarati akumulator.
 - ▶ Zamijenite istrošene ili oštećene pločice s napomenama.
- Iz oštećenog akumulatora može isticati tekućina. Ako tekućina dođe u kontakt s kožom ili očima, može doći do nadraživanja kože ili očiju.
 - ▶ Izbjegavajte kontakt s tekućinom.
 - ▶ Ako je došlo do kontakta s kožom: zahvaćene dijelove kože operite velikom količinom vode i sapunom.
 - ▶ Ako je došlo do kontakta s očima: oči ispirite velikom količinom vode najmanje 15 minuta i obratite se liječniku.
- Oštećen ili neispravan akumulator može neobičajeno mirisati, dimiti se ili goriti. Može doći do teških ozljeda ili smrti ljudi i materijalne štete.
 - ▶ Ako akumulator ima neobičajan miris ili se dimi: nemojte upotrebljavati akumulator i držite ga podalje od zapaljivih materijala.
 - ▶ Ako akumulator gori: pokušajte ugасiti akumulator aparatom za gašenje požara ili vodom.

4.7 Radovi

▲ UPOZORENJE

- Korisnik u određenim situacijama više ne može raditi koncentrirano. Može se spotaknuti, pasti i teško ozlijediti.
 - ▶ Radite mirno i promišljeno.
 - ▶ Ako su osjetljenje i vidljivost loši: ne upotrebljavajte kosilicu.
 - ▶ Samostalno rukujte kosilicom.
 - ▶ Obratite pažnju na prepreke.
 - ▶ Nemojte naginjati kosilicu.
 - ▶ Radite stojeći na zemlji i održavajte ravnotežu.

- ▶ Ako osjetite znakove umora: napravite radnu pauzu.
- ▶ Ako kosite na kosini: kosite poprijeko u odnosu na kosinu.
- ▶ Nemojte kositi na strmim kosinama.
- Rotirajući nož može pošeći korisnika. Korisnik se može teško ozlijediti.



- ▶ Ne dodirujte nož dok se okreće.
- ▶ Ako neki predmet blokira nož: isključite kosilicu, izvucite sigurnosni ključ i izvadite akumulator. Tek nakon toga uklonite predmet.

- Tijekom rada kosilica može vibrirati.
 - ▶ Nosite rukavice.
 - ▶ Pravite radne pauze.
 - ▶ Ako se pojave znakovi cirkulacijskih smetnji: obratite se liječniku.
- Ako tijekom rada nož udari u strani predmet, taj predmet ili njegovi dijelovi mogu se oštetiti ili zavrtlati uvis velikom brzinom. Može doći do ozljeda ljudi i materijalne štete.
 - ▶ Uklonite strane predmete iz radnog područja.
- Nakon otpuštanja drške za pokretanje košnje nož se okreće još kratko vrijeme. Ljudi se mogu teško ozlijediti.
 - ▶ Pričekajte da se nož prestane okretati.
- Ako rotirajući nož udari u tvrd predmet, može doći do iskrenja. Iskre mogu prouzročiti požare u vrlo zapaljivoj okolini. Može doći do teških ozljeda ili smrti ljudi i materijalne štete.
 - ▶ Nemojte raditi u vrlo zapaljivoj okolini.

▲ OPASNOST

- Ako se radi u okolini naponskih vodova, nož može doći u kontakt s njima i oštetiti ih. Može doći do teških ozljeda ili smrti korisnika.
 - ▶ Nemojte raditi u okolini naponskih vodova.
- Ako se radi tijekom nevremena, munja može udariti u korisnika. Može doći do teških ozljeda ili smrti korisnika.
 - ▶ U slučaju nevremena: nemojte raditi.

4.8 Transport

4.8.1 Kosilica

▲ UPOZORENJE

- Tijekom transporta kosilica se može prevrnuti ili pomaknuti. Može doći do ozljeda ljudi i materijalne štete.



- ▶ Izvucite sigurnosni ključ.



- ▶ Izvadite akumulator.

- ▶ Osigurajte kosilicu (zateznim) remenima ili mrežom tako da se ne može pomicati niti prevrnuti.

4.8.2 Akumulator

▲ UPOZORENJE

- Akumulator nije zaštićen od svih utjecaja okoline. Ukoliko je akumulator izložen određenim okolnim utjecajima, akumulator se može oštetiti i mogu nastati štete na stvarima.
 - ▶ Ne transportirati oštećen akumulator.
 - ▶ Akumulator transportirati u električki nevodljivom pakovanju.
- Za vrijeme transporta se akumulator može prekratati ili pomicati. Osobe se mogu ozlijediti i može nastati šteta na stvarima.
 - ▶ Akumulator zapakirati u pakovanje tako, da se ne može pomicati.
 - ▶ Pakovanje osigurati tako, da se ne može pomicati/pokretati.

4.9 Pohranjivanje/skladištenje

4.9.1 Kosilica

▲ UPOZORENJE

- Djeca ne mogu prepoznati ni procijeniti opasnosti kosilice. Mogu se teško ozlijediti.



- ▶ Izvucite sigurnosni ključ.



- ▶ Izvadite akumulator.

- ▶ Skladištite kosilicu izvan dohvata djece.
- Električni kontakti na kosilici i metalne komponente mogu zahrđati zbog vlage. Kosilica se može oštetiti.



- ▶ Izvucite sigurnosni ključ.



- ▶ Izvadite akumulator.

- ▶ Skladištite kosilicu u čistom i suhom stanju.
- Ako su tijekom skladištenja sigurnosni ključ i akumulator umetnuti, nož se može neželjeno uključiti. Može doći do teških ozljeda ljudi i materijalne štete.



- ▶ Izvucite sigurnosni ključ.



- ▶ Izvadite akumulator.

4.9.2 Akumulator

▲ UPOZORENJE

- Djeca ne mogu prepoznati niti procijeniti opasnosti akumulatora. Mogu se teško ozlijediti.
 - ▶ Čuvajte akumulator izvan dohvata djece.
- Akumulator nije zaštićen od svih utjecaja okoline. Ako je akumulator izložen određenim utjecajima okoline, može se oštetiti.
 - ▶ Skladištite akumulator u čistom i suhom stanju.
 - ▶ Skladištite akumulator u zatvorenoj prostoriji.
 - ▶ Skladištite akumulator podalje od kosilice i punjača.
 - ▶ Skladištite akumulator u ambalaži koja ne provodi struju.
 - ▶ Skladištite akumulator na temperaturama između - 10 °C i + 50 °C.

4.10 Čišćenje, održavanje i popravljnje

▲ UPOZORENJE

- Ako su tijekom čišćenja, radova na održavanju ili popravaka sigurnosni ključ i akumulator umetnuti, nož se može neželjeno uključiti. Može doći do teških ozljeda ljudi i materijalne štete.



- ▶ Izvucite sigurnosni ključ.



- ▶ Izvadite akumulator.

- Abrazivna sredstva za čišćenje, čišćenje vodenim mlazom i šiljasti predmeti mogu dovesti do oštećenja kosilice, noža i akumulatora. Ako se kosilica, nož i akumulator ne čiste pravilno, komponente više ne mogu pravilno funkcionirati i može doći do deaktiviranja sigurnosnih naprava. Ljudi se mogu teško ozlijediti.
 - ▶ Čistite kosilicu, nož i akumulator u skladu s ovim uputama za uporabu.
- Ako se kosilica, nož i akumulator pravilno ne održavaju i ne popravljaju, komponente više

ne mogu pravilno funkcionirati i može doći do deaktiviranja sigurnosnih naprava. Može doći do teških ozljeda ili smrti ljudi.

- ▶ Nemojte sami izvoditi radove održavanja na kosilici i akumulatoru niti ih sami popravljati.
- ▶ Ako je potrebno održavanje ili popravak kosilice ili akumulatora: obratite se ovlaštenom trgovcu tvrtke STIHL.
- ▶ Izvodite radove održavanja na nožu u skladu s ovim uputama za uporabu.
- Tijekom čišćenja, radova na održavanju i popravaka noža korisnik se može posjeci ostrim rubovima oštrice. Korisnik se može ozlijediti.
 - ▶ Nosite radne rukavice od otpornog materijala.
- Nož može postati vruć tijekom oštrenja. Korisnik se može opeći.
 - ▶ Pričekajte da se nož ohladi.
 - ▶ Nosite radne rukavice od otpornog materijala.

5 Priprema kosilice za rad

5.1 Priprema kosilice za rad

Prije početka radova uvijek se moraju provesti sljedeći koraci:

- ▶ Osigurajte da su sljedeće komponente u sigurnosno ispravnom stanju:
 - kosilica, [11.3](#) 4.6.1
 - nož, [11.2](#) 4.6.2
 - akumulator, [11.3](#) 4.6.3.
- ▶ Provjerite akumulator, [11.3](#) 11.3.
- ▶ Potpuno napunite akumulator, [11.3](#) 6.1.
- ▶ Očistite kosilicu, [11.2](#) 16.2.
- ▶ Provjerite nož, [11.2](#) 11.2.
- ▶ Montaža upravljača, [11.2](#) 7.1
- ▶ Rasklopite upravljač, [11.2](#) 7.2.1.
- ▶ Ako je u tijeku košnja i pokošenu travu treba prikupljati u košaru za travu: Vješanje košare za travu, [11.2](#) 7.3.2.
- ▶ Ako je u tijeku košnja i pokošenu travu treba izbacivati straga: Skidanje košare za travu, [11.2](#) 7.3.3.
- ▶ Namjestite visinu reza, [11.2](#) 12.2.
- ▶ Provjerite upravljačke elemente, [11.2](#) 11.1.
 - ▶ Ako tijekom provjere upravljačkih elemenata 3 svjetleće diode trepere crveno: izvucite sigurnosni ključ, izvadite akumulator i obratite se ovlaštenom trgovcu tvrtke STIHL. U kosilici postoji smetnja.
- ▶ Ako nije moguće provesti navedene korake: ne upotrebljavajte kosilicu i obratite se ovlaštenom trgovcu tvrtke STIHL.

6 Napuniti akumulator i LED diode

6.1 Napuniti akumulator

Vrijeme punjenja ovisi o različitim utjecajima, primjerice o temperaturi akumulatora ili o okolnoj temperaturi. Stvarno vrijeme punjenja može odstupati od navedenog vremena punjenja. Vrijeme punjenja je pod www.stihl.com/charging-times navedeno.

- ▶ Akumulator napuniti tako, kao što je opisano u uputi za uporabu za uređaj za punjenje STIHL AL 101, 300, 500.

6.2 Prikaz stanja punjenja

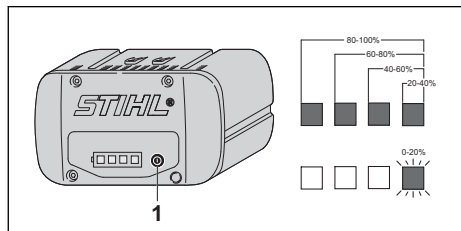

- ▶ Pritisnite tipku (1). Svjetleće diode svijetle zeleno oko 5 sekundi i signaliziraju stanje punjenja.
- ▶ Ako desna svjetleća dioda treperi zeleno: napunite akumulator.

6.3 Svjetleće diode na akumulatoru

Svjetleće diode mogu signalizirati stanje punjenja akumulatora i smetnje. Svjetleće diode mogu svijetliti ili treperiti zeleno i crveno.

Ako svjetleće diode svijetle ili trepere zeleno, signalizira se stanje punjenja.

- ▶ Ako svjetleće diode svijetle ili trepere crveno: uklonite smetnje, 19.1. U kosilici ili akumulatoru postoji smetnja.

7 Sastavljanje kosilice

7.1 Montaža upravljača

- ▶ Isključite motor.
- ▶ Postavite kosilicu na ravnu površinu.

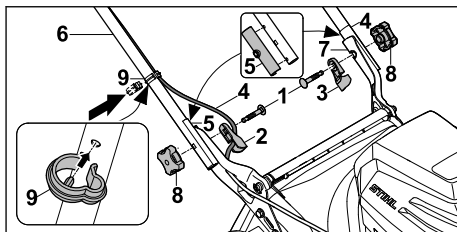

- ▶ Umetnite vijke (1) kroz vodilicu kabela (2) i izolaciju upravljača (3).
- ▶ Umetnite kabel (4) u vodilicu kabela (2).
- ▶ Provjerite je li unaprijed montirana izolacija upravljača (5) ispravno postavljena na obje strane.
- ▶ Upravljač (6) držite na držačima (7) tako da su provrti poravnati.
- ▶ Provucite vijke (1) iznutra prema van kroz provrte.
- ▶ Zavrnite i zategnite zvjezdaste matice (8).
- ▶ Umetnite kabel (4) u držač kabela (9).
- ▶ Pritisnite držač kabela (9) na upravljač (6) i uglavite ga tako da uglavnici držača kabela uđu u otvor na donjoj strani upravljača.

Upravljač (6) nije potrebno ponovno demontirati.

7.2 Rasklapanje i sklapanje upravljača

7.2.1 Rasklapanje upravljača

- ▶ Isključite kosilicu, izvucite sigurnosni ključ i izvadite akumulator.
- ▶ Postavite kosilicu na ravnu površinu.

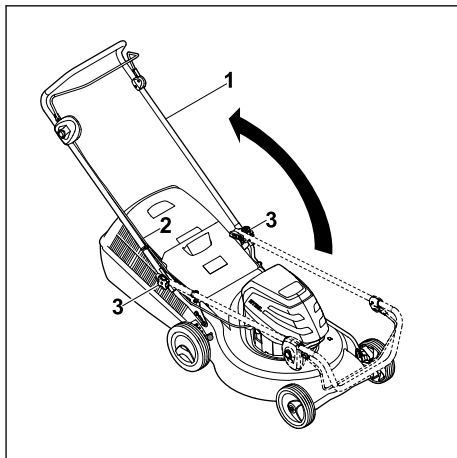

- ▶ Rasklopite upravljač (1) i pritom pazite da se kabel (2) ne uklješti.

- ▶ Zategnite zvjezdastu maticu (3).
Upravljač (1) je čvrsto spojen s kosilicom.

7.2.2 Sklapanje upravljača

Upravljač se može sklopiti radi uštede prostora prilikom transporta i skladištenja.

- ▶ Isključite kosilicu, izvucite sigurnosni ključ i izvadite akumulator.
- ▶ Postavite kosilicu na ravnu površinu.

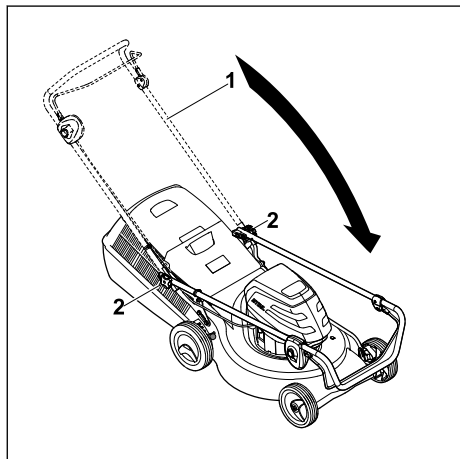

- ▶ Čvrsto držite upravljač (1) i otpustite zvjezdaste matice (2).
- ▶ Preklopite upravljač (1) prema naprijed.

7.3 Montaža, vješanje i skidanje košare za travu

7.3.1 Sastavljanje košare za travu

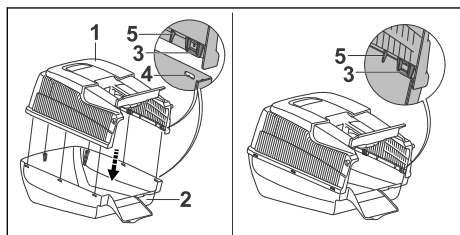

- ▶ Postavite gornji dio košare za travu (1) na donji dio košare za travu (2).
Spojnice (3) i vodilice (5) moraju se nalaziti unutra. Spojnice (3) se moraju nalaziti na visini otvora (4).
- ▶ Spojnice (3) pritisnite jednu za drugu sa stražnje strane prema naprijed u otvore (4).
Spojnice (3) će se čujno uklopiti.

7.3.2 Vješanje košare za travu

- ▶ Isključite motor.

- ▶ Postavite kosilicu na ravnu površinu.

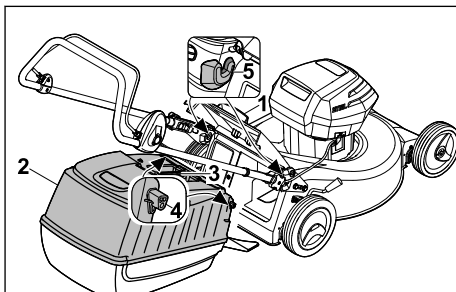

- ▶ Otvorite i držite zaklopku za izbacivanje (1).
- ▶ Uхватite košaru za travu (2) za ručicu (3) i kuke (4) objesite na prihvate (5).
- ▶ Zaklopku za izbacivanje (1) postavite na košaru za travu (2).

7.3.3 Skinite košaru za travu

- ▶ Isključite kosilicu.
- ▶ Postavite kosilicu na ravnu površinu.
- ▶ Otvorite zaklopku za izbacivanje i držite je.
- ▶ Skinite košaru za travu povlačeći je prema gore.
- ▶ Zatvorite zaklopku za izbacivanje.

8 Umetnuti i izvaditi akumulator

8.1 Umetanje akumulatora

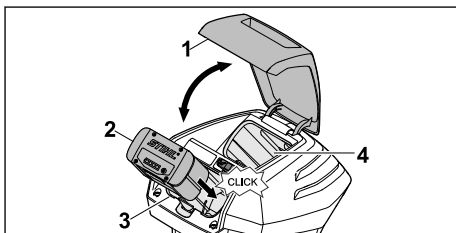

- ▶ Otvorite zaklopku (1) do graničnika i držite je.
- ▶ Utisnite akumulator (2) do graničnika u otvor za akumulator (3).
Akumulator (2) se uklapa uz škljocaj i blokira se na mjestu.
- ▶ Ako se treba nositi dodatni akumulator: umetnite akumulator u otvor za akumulator (4).
Akumulator se uklapa uz škljocaj i blokira se na mjestu.
- ▶ Zatvorite zaklopku (1).

8.2 Vađenje akumulatora

- ▶ Postavite kosilicu na ravnu površinu.

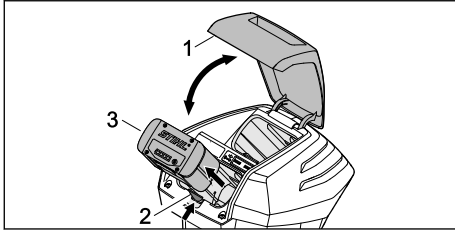

- ▶ Otvorite zaklopku (1) do graničnika i držite je.
- ▶ Pritisnite zapornu polugu (2). Akumulator (3) je deblokiran.
- ▶ Izvadite akumulator (3).
- ▶ Zatvorite zaklopku (1).

9 Umetanje i izvlačenje sigurnosnog ključa

9.1 Umetanje sigurnosnog ključa

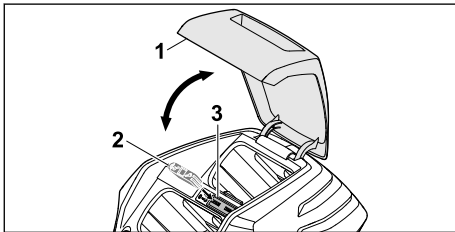

- ▶ Otvorite zaklopku (1) do graničnika i držite je.
- ▶ Umetnite sigurnosni ključ (2) u prihvatnik za ključ (3).
- ▶ Zatvorite zaklopku (1).

9.2 Izvlačenje sigurnosnog ključa

- ▶ Otvorite zaklopku do graničnika i držite je.
- ▶ Izvucite sigurnosni ključ.
- ▶ Zatvorite zaklopku.
- ▶ Skladištite sigurnosni ključ izvan dohvata djece.

10 Uključivanje i isključivanje kosilice

10.1 Uključivanje i isključivanje noža

10.1.1 Uključivanje noževa

- ▶ Postavite kosilicu na ravnu površinu.

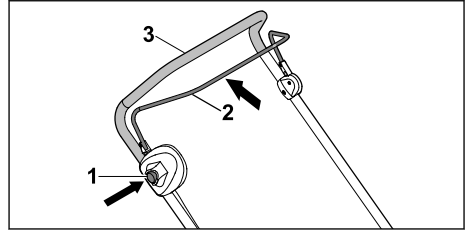

- ▶ Desnom rukom pritisnite zaporni gumb (1) i držite ga pritisnutog.
- ▶ Lijevom rukom potpuno povucite dršku za pokretanje košnje (2) u smjeru upravljača (3) i držite je tako da palac obuhvaća upravljač (3). Nož se okreće.
- ▶ Otpustite zaporni gumb (1).
- ▶ Desnom rukom čvrsto pridržavajte upravljač (3) i dršku za pokretanje košnje (2) tako da palac obuhvaća upravljač (3).

10.1.2 Isključivanje noža

- ▶ Otpustite dršku za pokretanje košnje.
- ▶ Pričekajte da se nož prestane okretati.
- ▶ Ako se nož još uvijek okreće: izvucite sigurnosni ključ, izvadite akumulator i obratite se ovlaštenom trgovcu tvrtke STIHL. Kosilica je neispravna.

11 Provjera kosilice i akumulatora

11.1 Provjera upravljačkih elemenata

Zaporni gumb i drška za pokretanje

- ▶ Izvucite sigurnosni ključ.
- ▶ Izvadite akumulator.
- ▶ Pritisnite pa otpustite zaporni gumb.
- ▶ Potpuno povucite dršku za pokretanje u smjeru upravljača pa je otpustite.
- ▶ Ako se zaporni gumb ili drška za pokretanje teško pritišće/pomiče ili se ne vrati u početni položaj: ne upotrebljavajte kosilicu i obratite se ovlaštenom trgovcu tvrtke STIHL. Zaporni gumb ili drška za pokretanje je u kvaru.

Uključivanje noža



- ▶ Umetnite sigurnosni ključ.
- ▶ Umetnite akumulator.
- ▶ Desnom rukom pritisnite zaporni gumb i držite ga pritisnutog.
- ▶ Lijevom rukom potpuno povucite dršku za pokretanje u smjeru upravljača i držite je tako da palac obuhvaća upravljač. Nož se okreće.

- ▶ Ako 3 svjetleće diode trepere crveno: izvucite sigurnosni ključ, izvadite akumulator i obratite se ovlaštenom trgovcu tvrtke STIHL.
U kosilici postoji smetnja.
- ▶ Otpustite zaporni gumb i dršku za pokretanje. Nož se nakon kratkog vremena prestaje okretati.
- ▶ Ako se nož još uvijek okreće: izvucite sigurnosni ključ, izvadite akumulator i obratite se ovlaštenom trgovcu tvrtke STIHL.
Kosilica je neispravna.

11.2 Provjera noža

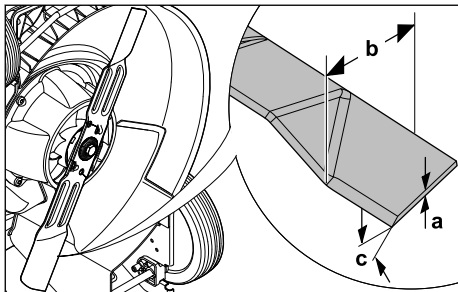
- ▶ Isključite kosilicu, izvucite sigurnosni ključ i izvadite akumulator.
- ▶ Uspravite kosilicu,  16.1.



- ▶ Izmjerite sljedeće:
 - debljinu a
 - širinu b
 - kut oštrenja c
- ▶ Ako je debljina ili širina noža manja od minimalne debljine/širine: zamijenite nož,  20.2.
- ▶ Ako kut oštrenja nije u skladu s propisanim: naoštrite nož,  20.2.
- ▶ U slučaju nejasnoća: Obratite se ovlaštenom trgovcu tvrtke STIHL.

11.3 Provjeriti akumulator

- ▶ Pritisnuti tipkalo na akumulatoru. LED diode svijetle ili svjetlucaju/žmirkaju.
- ▶ Ukoliko LED diode ne svijetle ili ne svjetlucaju/žmirkaju: ne upotrebljavati akumulator i potražiti pomoć stručnog trgovca tvrtke STIHL.
U akumulatoru postoji smetnja/kvar.

12 Rad kosilicom

12.1 Držanje i vođenje kosilice

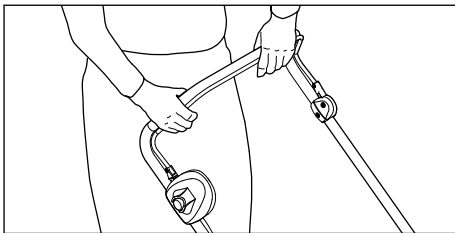

- ▶ Čvrsto držite upravljač objema rukama tako da ga palčevi obuhvaćaju.

12.2 Namještanje visine reza

Moguće je namjestiti 7 visina reza:

- 25 mm = položaj 1
- 30 mm = položaj 2
- 40 mm = položaj 3
- 50 mm = položaj 4
- 55 mm = položaj 5
- 65 mm = položaj 6
- 75 mm = položaj 7

Položaji su navedeni na kosilici.

Namještanje visine reza

- ▶ Isključite motor.
Nož se ne smije okretati.

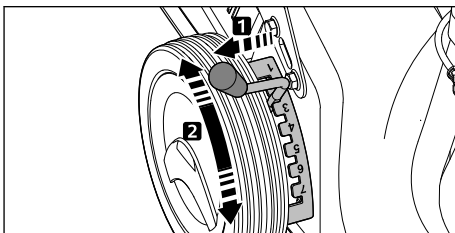

- ▶ Povucite polugu (1) iz utora i postavite je u željeni položaj.

12.3 Košnja



- ▶ Polako i kontrolirano gurajte kosilicu prema naprijed.

12.4 Pražnjenje košare za travu

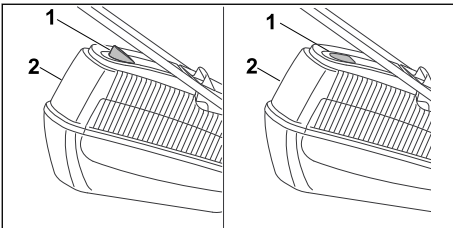

Zračna struja koju proizvodi nož podiže pokazivač razine napunjenosti (1). Kad je košara za travu puna, zračna se struja prekida. Ako je zračna struja preniska, pokazivač razine napunjenosti (1) vraća se u stanje mirovanja. To je znak da treba isprazniti košaru za travu (2).

Neograničena funkcija pokazivača razine napunjenosti (1) postoji samo pri optimalnoj zračnoj struji. Vanjski utjecaji, kao što su mokra, gusta ili visoka trava, niska visina reza, onečišćenje ili slično, mogu utjecati na zračnu struju i rad pokazivača razine napunjenosti (1).

- ▶ Ako se pokazivač razine napunjenosti (1) vrati u stanje mirovanja: Ispraznite košaru za travu (2).
- ▶ Isključite kosilicu.
- ▶ Skinite košaru za travu (2).

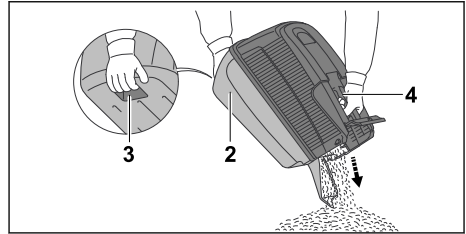

- ▶ Košaru za travu (2) čvrsto držite na drški (3) i drugom rukom na stražnjoj drški (4).
- ▶ Ispraznite košaru za travu (2).
- ▶ Objesite košaru za travu (2).

13 Nakon rada

13.1 Nakon rada

- ▶ Isključite kosilicu, izvucite sigurnosni ključ i izvadite akumulator.
- ▶ Ako je kosilica mokra: pričekajte da se kosilica osuši.
- ▶ Ako je akumulator mokar: pričekajte da se akumulator osuši.
- ▶ Očistite kosilicu.
- ▶ Očistite akumulator.

14 Transport

14.1 Transport kosilice

- ▶ Isključite kosilicu. Nož se ne smije okretati.
- ▶ Izvucite sigurnosni ključ i izvadite akumulator.

Guranje kosilice

- ▶ Polako i kontrolirano gurajte kosilicu prema naprijed.

Nošenje kosilice

- ▶ Nosite radne rukavice od otpornog materijala.

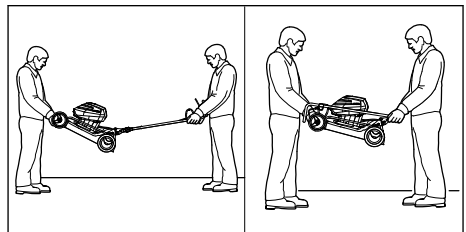

- ▶ Ako se kosilica nosi s otklopljenim upravljačem:
 - ▶ Jedna osoba treba objema rukama pridržavati kosilicu za kućište sprijeda, a druga osoba objema rukama za upravljač.
 - ▶ Kosilicu treba udvoje podići i nositi.

- ▶ Ako se kosilica nosi sa sklopljenim upravljačem:
 - ▶ Sklopite upravljač,  7.2.2.
 - ▶ Jedna osoba treba objema rukama pridržavati kosilicu za kućište sprijeda, a druga osoba objema rukama za upravljač.
 - ▶ Kosilicu treba udvoje podići i nositi.

Transport kosilice u vozilu

- ▶ Osigurajte kosilicu u stajaćem položaju tako da se ne može pomicati niti prevrnuti.

14.2 Transport akumulatora

- ▶ Isključite kosilicu i izvadite akumulator.
- ▶ Osigurajte da je akumulator u sigurnosno ispravnom stanju.
- ▶ Pakirajte akumulator uz ispunjenje sljedećih uvjeta:
 - Ambalaža ne provodi struju.
 - Akumulator se ne može pomicati u ambalaži.
- ▶ Osigurajte ambalažu tako da se ona ne može pomicati.

Akumulator podliježe zahtjevima za transport opasne robe. Akumulator je klasificiran kao UN 3480 (litij-ionske baterije) i ispitivan je u skladu s priručnikom za ispitivanje i kriterije UN-a, dio III, potpoglavlje 38.3.

Propise o transportu potražite na web-stranici www.stihl.com/safety-data-sheets.

15 Pohranjivanje/skladištenje

15.1 Skladištenje kosilice

- ▶ Isključite kosilicu, izvucite sigurnosni ključ i izvadite akumulator.
- ▶ Skladištite kosilicu uz ispunjenje sljedećih uvjeta:
 - Kosilica je izvan dohvata djece.
 - Kosilica je čista i suha.
 - Kosilica se ne može prevrnuti.
 - Kosilica se ne može otkotrljati.

15.2 Skladištenje akumulatora

STIHL preporučuje skladištenje akumulatora u stanju punjenja između 40 % i 60 % (2 svjetleće diode svijetle zeleno).

- ▶ Skladištite akumulator uz ispunjenje sljedećih uvjeta:
 - Akumulator je izvan dohvata djece.
 - Akumulator je čist i suh.
 - Akumulator se nalazi u zatvorenoj prostoriji.
 - Akumulator se nalazi podalje od kosilice i punjača.

- Akumulator se nalazi u ambalaži koja ne provodi struju.
- Temperatura akumulatora iznosi između -10 °C i +50 °C.

16 Čistiti

16.1 Uspravljanje kosilice

- ▶ Isključite kosilicu, izvucite sigurnosni ključ i izvadite akumulator.
- ▶ Postavite kosilicu na ravnu površinu.
- ▶ Skinite košaru za travu.
- ▶ Postavite visinu reza u najniži položaj,  12.2.

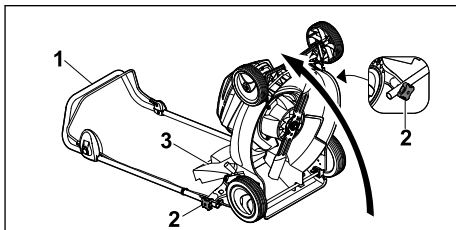

- ▶ Čvrsto držite upravljač (1) i otpustite zvjezdaste matice (2).
- ▶ Upravljač (1) rasklopite prema natrag.
- ▶ Otvorite i držite zaklopku za izbacivanje (3).
- ▶ Uspravite kosilicu prema natrag.

16.2 Čišćenje kosilice

- ▶ Isključite kosilicu, izvucite sigurnosni ključ i izvadite akumulator.
- ▶ Očistite kosilicu vlažnom krpom.
- ▶ Kanal za izbacivanje očistite mekanom četkom ili vlažnom krpom.
- ▶ Odstranite strana tijela iz otvora za akumulator i očistite otvor za akumulator vlažnom krpom.
- ▶ Očistite električne kontakte u otvoru za akumulator četkicom ili mekanom četkom.
- ▶ Očistite ventilacijske otvore četkicom.
- ▶ Uspravite kosilicu.
- ▶ Očistite područje oko noža i nož drvenim štapićem, mekanom četkom ili vlažnom krpom.

16.3 Čistiti akumulator

- ▶ Akumulator čistiti s vlažnom krpom.

17 Održavati

17.1 Montaža i demontaža noža

17.1.1 Demontaža noža

- ▶ Isključite kosilicu, izvucite sigurnosni ključ i izvadite akumulator.
- ▶ Uspravite kosilicu.

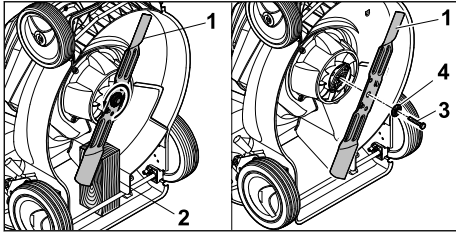

- ▶ Blokirajte nož (1) komadom drva (2).
- ▶ Odvijte vijak (3) u smjeru strelice i skinite ga zajedno s podloškom (4).
- ▶ Skinite nož (1).
- ▶ Vijak (3) i podlošku (4) odložite u otpad. Za montažu noža (1) upotrijebite novi vijak i podlošku.

17.1.2 Montaža noža

- ▶ Isključite kosilicu, izvucite sigurnosni ključ i izvadite akumulator.
- ▶ Uspravite kosilicu.

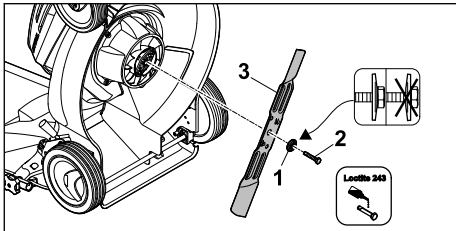

- ▶ Postavite novu podlošku (1) na novi vijak (2) tako da je zaobljeni dio okrenut prema van.
- ▶ Nanesite učvršćivač vijaka Loctite 243 na navoj vijka (2).
- ▶ Postavite nož (3) tako da izbočenja na kontaktnoj površini zahvaćaju u utore.
- ▶ Uvijte vijak (2) zajedno s podloškom (1).

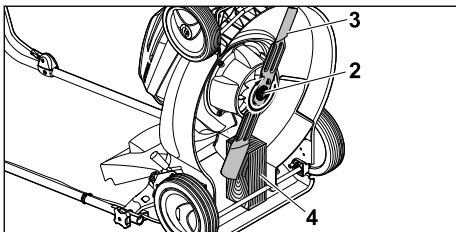

- ▶ Blokirajte nož (3) komadom drva (4).
- ▶ Vijak (2) zategnite momentom pritezanja od 65 Nm.

17.2 Oštrenje i uravnotežavanje noža

Za pravilno oštrenje i uravnotežavanje noža potrebno je puno vježbe.

STIHL preporučuje da ovlaštenu trgovca tvrtke STIHL naoštiri i uravnoteži nož.



UPOZORENJE

- Rubovi oštrice noža su oštri. Korisnik se može posjeći.
 - ▶ Nosite radne rukavice od otpornog materijala.

- ▶ Isključite kosilicu, izvucite sigurnosni ključ i izvadite akumulator.
- ▶ Uspravite kosilicu.
- ▶ Demontirajte nož.
- ▶ Naoštrite nož. Pritom obratite pažnju na kut oštrenja i hladite nož, 20.2.
- ▶ Nož ne smije poplaviti tijekom oštrenja.
- ▶ Montirajte nož.
- ▶ U slučaju nejasnoća: obratite se ovlaštenom trgovcu tvrtke STIHL.

18 Popravljanje

18.1 Popravljanje kosilice

Korisnik ne može sam popraviti kosilicu ni nož.

- ▶ Ako su kosilica ili nož oštećeni: ne upotrebljavajte kosilicu ili nož i obratite se ovlaštenom trgovcu tvrtke STIHL.
- ▶ Ako su pločice s napomenama nečitljive ili oštećene: ovlaštenu trgovca tvrtke STIHL treba zamijeniti pločice s napomenama.

19 Odkloniti smetnje/kvarove

19.1 Uklanjanje smetnji kosilice ili akumulatora

Smetnja	Svjetleće diode na akumulatoru	Uzrok	Rješenje
Kosilica se ne pokreće prilikom uključivanja.	Jedna svjetleća dioda treperi zeleno.	Stanje punjenja akumulatora je prenisko.	▶ Napunite akumulator.
	Jedna svjetleća dioda svijetli crveno.	Akumulator je pretopao ili prehladan.	▶ Izvucite sigurnosni ključ. ▶ Izvadite akumulator. ▶ Pričekajte da se akumulator ohladi odnosno zagrije.
	Tri svjetleće diode trepere crveno.	U kosilici postoji smetnja.	▶ Izvucite sigurnosni ključ. ▶ Izvadite akumulator. ▶ Očistite električne kontakte u otvoru za akumulator. ▶ Umetnite akumulator. ▶ Uključite kosilicu. ▶ Ako 3 svjetleće diode još uvijek trepere crveno: ne upotrebljavajte kosilicu i obratite se ovlaštenom trgovcu tvrtke STIHL.
	Tri svjetleće diode svijetle crveno.	Kosilica je pretopla.	▶ Izvucite sigurnosni ključ. ▶ Izvadite akumulator. ▶ Pričekajte da se kosilica ohladi.
	Četiri svjetleće diode trepere crveno.	U akumulatoru postoji smetnja.	▶ Izvadite pa umetnite akumulator. ▶ Uključite kosilicu. ▶ Ako 4 svjetleće diode još uvijek trepere crveno: ne upotrebljavajte akumulator i obratite se ovlaštenom trgovcu tvrtke STIHL.
		Električna veza između kosilice i akumulatora je prekinuta.	▶ Izvucite sigurnosni ključ. ▶ Izvadite akumulator. ▶ Očistite električne kontakte u otvoru za akumulator. ▶ Umetnite sigurnosni ključ. ▶ Umetnite akumulator.
		Kosilica ili akumulator su vlažni.	▶ Izvucite sigurnosni ključ. ▶ Izvadite akumulator. ▶ Očistite kosilicu. ▶ Pričekajte da se kosilica ili akumulator osuši.
		Otpor na nožu je prevelik.	▶ Namjestite veću visinu reza. ▶ Uključite kosilicu u nižoj travi.
		Područje oko noža je začepljeno.	▶ Očistite kosilicu.
Kosilica se isključuje tijekom rada.	Tri svjetleće diode svijetle crveno.	Kosilica je pretopla.	▶ Izvucite sigurnosni ključ. ▶ Izvadite akumulator. ▶ Pričekajte da se kosilica ohladi. ▶ Očistite kosilicu. ▶ Nemojte prečesto uključivati kosilicu u kratkom razdoblju. ▶ Namjestite veću visinu reza. ▶ Kosite nižu travu.
		Nož je blokiran.	▶ Izvucite sigurnosni ključ. ▶ Izvadite akumulator. ▶ Očistite kosilicu.
		Postoji električna smetnja.	▶ Izvadite pa umetnite akumulator. ▶ Uključite kosilicu.

Smetnja	Svjetleće diode na akumulatoru	Uzrok	Rješenje
Kosilica jako vibrira tijekom rada.		Vijak na nožu je otpušten.	▶ Čvrsto stegnite vijak.
		Nož nije pravilno uravnotežen.	▶ Naoštrite i uravnotežite nož.
Pogonsko vrijeme kosilice je prekratko.		Akumulator nije potpuno napunjen.	▶ Potpuno napunite akumulator.
		Radni vijek akumulatora je prekoračen.	▶ Zamijenite akumulator.
		Područje oko noža je začepljeno.	▶ Očistite kosilicu.
		Nož je tup ili istrošen.	▶ Naoštrite i uravnotežite nož.
		Otpor na nožu je prevelik.	▶ Namjestite veću visinu reza. ▶ Kosite nižu travu.
Akumulator se zaglavljuje prilikom umetanja u otvor za akumulator.		Vodilice ili električni kontakti u otvoru za akumulator su zaprljani.	▶ Očistite kosilicu.
Postupak punjenja ne pokreće se nakon umetanja akumulatora u punjač.	Jedna svjetleća dioda svijetli crveno.	Akumulator je pretopao ili prehladan.	▶ Ostavite akumulator umetnut u punjač. Postupak punjenja pokreće se automatski čim se dostigne dopušteni temperaturni raspon.
Trava je nejednako pokošena ili je travnjak žut.		Nož je tup ili istrošen.	▶ Naoštrite i uravnotežite nož.
		Otpor na nožu je prevelik.	▶ Namjestite veću visinu reza. ▶ Kosite nižu travu.

20 Tehnički podaci

20.1 Kosilica STIHL RMA 253.0

- Dopušteni akumulator: STIHL AP
- Težina bez akumulatora: 22,5 kg
- Maksimalni volumen košare za travu: 55 l
- Širina reza: 51 cm
- Broj okretaja: 3200 min⁻¹

Vrijeme rada potražite na web-stranici www.stihl.com/battery-life.

20.2 Nož

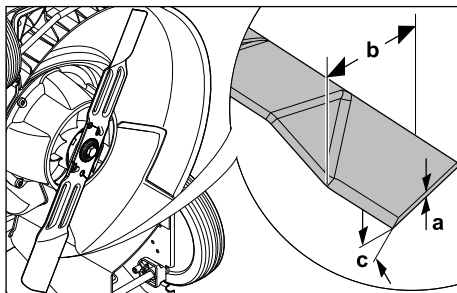

- Minimalna debljina a: 1,6 mm
- Minimalna širina b: 55 mm
- Kut oštrenja c: 30°

20.3 Akumulator STIHL AP

- Akumulatorska tehnologija: litij-ionska
- Napon: 36 V
- Kapacitet u Ah: vidi pločicu s podacima snage

- Obustava energije u Wh: vidi pločicu s podacima snage
- Težina u kg: vidi pločicu s podacima snage
- Dozvoljeno/dopušteno temperaturno područje za uporabu i pohranjivanje/skladištenje: -10 °C do +50 °C

20.4 Vrijednosti emisija zvuka i vibracija

K-vrijednost za razinu zvučnog tlaka iznosi 2 dB(A). K-vrijednost za razinu zvučne snage iznosi 0,8 dB(A). K-vrijednost za vibracije iznosi 0,90 m/s².

- Razina zvučnog tlaka L_{pA} izmjerena prema normi EN 60335-2-77: 81 dB(A)
- Razina zvučne snage L_{WA} izmjerena prema normi 2000/14/EC: 95,6 dB(A)
- Vrijednost vibracija a_{hv} izmjerena prema normi EN 60335-2-77, upravljač: 1,80 m/s²

STIHL preporučuje da nosite štitnik za uši.

Navedene vrijednosti vibracija izmjerene su prema standardiziranom postupku ispitivanja i mogu poslužiti za usporedbu električnih uređaja. Stvarne vrijednosti vibracija mogu odstupati od navedenih, ovisno o primjeni. Navedene vrijednosti vibracija mogu poslužiti za prvobitnu procjenu izlaganja vibracijama. Potrebno je procijeniti stvarno izlaganje vibracijama. Pritom je moguće uzeti u obzir i razdoblja u kojima je električni uređaj isključen te ona u kojima je uređaj uključen, ali radi bez opterećenja.

Informacije o sukladnosti s Direktivom o vibracijama za poslodavce 2002/44/EC potražite na web-stranici www.stihl.com/vib.

20.5 REACH

REACH označava EG-odredbu/propis za registriranje, procjenjivanje i dozvolu/dopuštenje primjene kemikalija.

Informacije za ispunjenje REACH odredbe su pod www.stihl.com/reach navedene.

21 Pričuvni dijelovi i pribor

21.1 Zamjenski dijelovi i pribor

STIHL  Ovi simboli označavaju originalne zamjenske dijelove društva STIHL i originalni pribor društva STIHL.

STIHL preporučuje uporabu originalnih zamjenskih dijelova društva STIHL i originalnog pribora društva STIHL.

Društvo STIHL unatoč stalnom promatranju tržišta ne može procijeniti zamjenske dijelove i pribor drugih proizvođača u pogledu pouzdanosti, sigurnosti i prikladnosti i STIHL se ne može zauzeti za njihovu primjenu.

Originalni zamjenski dijelovi društva STIHL i originalan pribor društva STIHL dostupni su kod stručnog trgovca društva STIHL.

21.2 Ključni rezervni dijelovi

- Nož: 6371 702 0105
- Vijak noža: 9008 319 9028
- Podloška: 0000 702 6600

22 Zbrinjavanje

22.1 Odlaganje kosilice

Informacije o zbrinjavanju dostupne su kod ovlaštenog trgovca tvrtke STIHL.

- ▶ Kosilicu, nož, pribor i ambalazu odložite propisno i na ekološki prihvatljiv način.

23 EU-izjava o sukladnosti

23.1 Kosilica STIHL RMA 253.0

STIHL Tirol GmbH
Hans Peter Stihl-Straße 5
6336 Langkampfen

Austrija

izjavljuje uz samostalnu odgovornost da

- izvedba: akumulatorska kosilica
- tvornička marka: STIHL
- vrsta: RMA 253.0
- serijska oznaka: 6371

odgovara relevantnim odredbama Direktiva 2000/14/EC, 2006/42/EC, 2014/30/EU i 2011/65/EU te da je razvijena i proizvedena u skladu s verzijama sljedećih normi koje su na snazi na dan proizvodnje: EN 60335-1, EN 60335-2-77, EN 55014-1 i EN 55014-2.

Naziv i adresa ovlaštene ustanove:
TÜV Rheinland LGA Products GmbH
Tillystraße 2
D-90431 Nürnberg

Izmjerena i zajamčena razina zvučne snage utvrđene su u skladu s Direktivom 2000/14/EC, prilog VIII.

- Izmjerena razina zvučne snage: 95,6 dB(A)
- Jamčena razina zvučne snage: 96 dB(A)

Tehnička dokumentacija pohranjena je u odjelu za potvrdu tehničke ispravnosti proizvoda tvrtke STIHL Tirol GmbH.

Godina proizvodnje i broj stroja navedeni su na kosilici.

Langkampfen, 02.01.2021.

STIHL Tirol GmbH

zastupa 

Matthias Fleischer, voditelj odjela za istraživanje i razvoj

zastupa 

Sven Zimmermann, voditelj odjela za osiguranje i unapređenje kvalitete

24 Adrese

24.1 STIHL – Glavna uprava

ANDREAS STIHL AG & Co. KG
Postfach 1771
D-71307 Waiblingen

24.2 STIHL – Prodajna društva

NJEMAČKA

STIHL Vertriebszentrale AG & Co. KG
Robert-Bosch-Straße 13
64807 Dieburg
Telefon: +49 6071 3055358

AUSTRIJA

STIHL Ges.m.b.H.
Fachmarktstraße 7
2334 Vösendorf
Telefon: +43 1 86596370

ŠVICARSKA

STIHL Vertriebs AG
Isenrietstraße 4
8617 Mönchaltorf
Telefon: +41 44 9493030

ČEŠKA REPUBLIKA

Andreas STIHL, spol. s r.o.
Chrlická 753
664 42 Modřice

24.3 STIHL – Uvoznici

BOSNA I HERCEGOVINA

UNIKOMERC d. o. o.

Bišće polje bb
88000 Mostar
Telefon: +387 36 352560
Telefaks: +387 36 350536

HRVATSKA

UNIKOMERC – UVOZ d.o.o.
Sjedište:
Amruševa 10, 10000 Zagreb
Prodaja:
Ulica Kneza Ljudevita Posavskog 56, 10410
Velika Gorica
Telefon: +385 1 6370010
Telefaks: +385 1 6221569

TURSKA

SADAL TARIM MAKİNELERİ DIŞ TİCARET A.Ş.
Hürriyet Mahallesi Manas Caddesi No.1
35473 Menderes, İzmir
Telefon: +90 232 210 32 32
Telefaks: +90 232 210 32 33

25 Sigurnosno-tehničke napomene za kosilicu

25.1 Uvod

U ovom su poglavlju navedene opće sigurnosne napomene koje su prethodno formulirane u normi EN 60335-2-77, prilog EE, za električno pogonjene kosilice.



UPOZORENJE

- **Pročitajte sve sigurnosne napomene, upute, tehničke podatke i pregledajte sve slike u vezi s ovom kosilicom.** Nepridržavanje sljedećih uputa može dovesti do strujnog udara, požara i/ili teških ozljeda. **Čuvajte sve sigurnosne napomene i upute za buduće potrebe.**

25.2 Vježba

- a) Pažljivo pročitajte upute za upotrebu. Upoznajte se s dijelovima za namještanje i pravilnom upotrebom stroja.
- b) Djeci i drugim osobama koje nisu pročitale upute za upotrebu nikada nemojte dopustiti da upotrebljavaju kosilicu. Lokalnim odredbama može biti propisana minimalna dob korisnika.
- c) Nikad nemojte kositi kad su u blizini ljudi, osobito djeca, ili pak životinje.
- d) Imajte na umu da je rukovatelj strojem odnosno korisnik odgovoran za nezgode u koje su uključene druge osobe ili njihova imovina.

25.3 Pripremne mjere

- a) Tijekom rada stroja uvijek nosite čvrstu obuću i duge hlače. Nemojte pogoniti stroj bosu ni u laganim sandalama. Nemojte nositi široku odjeću ni odjeću s visećim vezicama ili pojasevima.
- b) Provjerite zemljište na kojem se stroj upotrebljava i uklonite sve predmete koje on može zahvatiti i zavrtlati.
- c) Prije svake upotrebe izvršite vizualnu provjeru reznih noževa, pričvrstnih klinova i cijele rezne jedinice u pogledu istrošenosti i oštećenja. Radi sprječavanja neuravnoteženosti istrošeni ili oštećeni rezni noževi i pričvrstni klinovi smiju se zamjenjivati samo u kompletu. Istrošene ili oštećene pločice s napomenama moraju se zamijeniti.

25.4 Rukovanje

- a) Kosite samo pri danjem svjetlu ili dobroj umjetnoj rasvjeti.
- b) Ako je moguće, ne upotrebljavajte uređaj na mokroj travi.
- c) Na kosinama uvijek vodite računa o stabilnosti.
- d) Stroj vodite samo brzinom hoda.
- e) Na kosinama radite poprijeko, nikad uzbrdo ni nizbrdo.
- f) Budite osobito oprezni kad na kosinama mijenjate smjer kretanja.
- g) Nemojte kositi na prestrtim kosinama.
- h) Budite posebno oprezni kad okrećete kosilicu ili je vučete prema sebi.
- i) Zaustavite rezne noževe kada se kosilica mora nagnuti radi transporta preko netravnatih površina i kada se ona pomiče od površine za košnju i prema njoj.
- j) Nikada nemojte upotrebljavati kosilicu ako su zaštitne naprave ili zaštitne rešetke oštećene ili ako nisu montirane zaštitne naprave, npr. odbojni limovi i/ili naprave za sakupljanje trave.
- k) Oprezno aktivirajte sklopku za pokretanje, sljedeći upute proizvođača. Pazite da stopala budu dovoljno udaljena od reznih noževa.
- l) Prilikom pokretanja motora kosilica se ne smije nagnuti, osim ako se ona pritom mora podignuti. U tom je slučaju nagnite samo onoliko koliko je potrebno i podignite samo onu stranu koja je okrenuta od vas.

- m) Nemojte pokretati motor dok stojite ispred kanala za izbacivanje.
 - n) Nikad nemojte približavati ruke i stopala rotirajućim dijelovima niti ih stavljati pod njih. Uvijek se držite podalje od otvora za izbacivanje.
 - o) Nikada nemojte podizati niti nositi kosilicu dok motor radi.
 - p) Isključite motor i izvucite ključ za pokretanje. Uvjerite se da su se svi pokretni dijelovi potpuno zaustavili:
 - prilikom svakog napuštanja kosilice
 - prije otpuštanja blokada ili uklanjanja začepljenja u kanalu za izbacivanje
 - prije provjere ili čišćenja kosilice ili pak izvođenja radova na njoj
 - ako kosilica udari u strano tijelo. Potražite oštećenja na kosilici i izvedite potrebne popravke prije ponovnog pokretanja i nastavka rada kosilicom.
- Ukoliko kosilica počne neobičajeno snažno vibrirati, potrebno je odmah provesti provjeru.
- Potražite oštećenja.
 - Izvedite potrebne popravke oštećenih dijelova.
 - Čvrsto pritegnite sve matice, klinove/svornjake i vijke.

25.5 Održavanje i skladištenje

- a) Osigurajte da su sve matice, klinovi/svornjaci i vijci čvrsto zategnuti te da je uređaj u sigurnom radnom stanju.
- b) Redovito provjeravajte je li naprava za sakupljanje trave istrošena ili neispravna.
- c) Iz sigurnosnih razloga zamijenite istrošene ili oštećene dijelove.
- d) Imajte na umu da kod strojeva s više reznih noževa pomicanje jednog reznog noža može dovesti do vrtnje ostalih reznih noževa.
- e) Prilikom namještanja stroja pazite da ne priključite prste između pokretnih reznih noževa i nepomičnih dijelova stroja.
- f) Pričekajte da se motor ohladi prije nego što isključite stroj.
- g) Prilikom radova na održavanju reznih noževa imajte na umu da se oni mogu pomicati čak i ako je izvor napona isključen.
- h) Iz sigurnosnih razloga zamijenite istrošene ili oštećene dijelove. Upotrebljavajte isključivo originalne rezervne dijelove i originalan pribor.

Innehållsförteckning

1	Förord.....	80
2	Information bruksanvisningen.....	80
3	Översikt.....	81
4	Säkerhetsanvisningar.....	82
5	Göra gräsklippare klar att användas.....	87
6	Ladda batteriet och lampor.....	87
7	Sätta ihop gräsklippare.....	87
8	Sätt in och ta ut batteriet.....	89
9	Sätta i och dra ut säkerhetsnyckel.....	89
10	Starta och stänga av gräsklippare.....	89
11	Kontrollera gräsklippare och batteri.....	90
12	Arbeta med gräsklipparen.....	91
13	Efter arbetet.....	92
14	Transport.....	92
15	Förvaring.....	92
16	Rengöring.....	93
17	Underhåll.....	93
18	Reparera.....	94
19	Felavhjälpning.....	94
20	Tekniska data.....	96
21	Reservdelar och tillbehör.....	96
22	Kassering.....	97
23	EU-försäkran om överensstämmelse.....	97
24	Säkerhetstekniska anvisningar för gräsklippare.....	97

1 Förord

Hej!

Tack för att du valt en produkt från STIHL. Vi utvecklar och tillverkar produkter av mycket hög kvalitet som uppfyller våra kunders behov. Därför är våra produkter mycket säkra även när de belastas mycket.

STIHL ger även en förstklassig service. Hos våra återförsäljare får du kompetent rådgivning och instruktioner samt tekniska råd.

STIHL strävar efter att arbeta på ett sätt som är så hållbart och ansvarsfullt mot naturen som möjligt. Denna bruksanvisning är till för att hjälpa dig att använda din STIHL produkt på ett säkert och miljövänligt sätt över lång tid.

Vi uppskattar ditt förtroende för oss och önskar dig lycka till med din STIHL-produkt.



Dr Nikolas Stihl

VIKTIGT! LÄS BRUKSANVISNINGEN INNAN DU ANVÄNDER PRODUKTEN OCH SPARA DEN.

2 Information bruksanvisningen

2.1 Gällande dokument

Denna bruksanvisning är en original bruksanvisning från tillverkaren enligt EG-riktlinjen 2006/42/EC.

De lokala säkerhetsföreskrifterna gäller.

- ▶ Läs, förstå och förvara följande dokument, förutom bruksanvisningen:
 - Säkerhetsanvisningar batteri STIHL AP
 - Bruksanvisning batteriladdare STIHL AL 101, 300, 500
 - Säkerhetsinformation för STIHL batterier och produkter med inbyggda batterier: www.stihl.com/safety-data-sheets

2.2 Varningar i texten



- Varnar för faror som leder till allvarliga skador eller dödsfall.
 - ▶ Med åtgärderna kan man förhindra allvarliga skador eller dödsfall.



- Varnar för faror som **kan** leda till allvarliga skador eller dödsfall.
 - ▶ Med åtgärderna kan man förhindra allvarliga skador eller dödsfall.

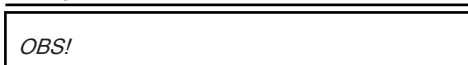

- Varnar för faror som kan leda till materialskador.
 - ▶ Med åtgärderna kan man förhindra materialskador.

2.3 Symboler i texten



Denna symbol hänvisar till ett kapitel i denna bruksanvisning.

3 Översikt

3.1 Gräsklippare och batteri

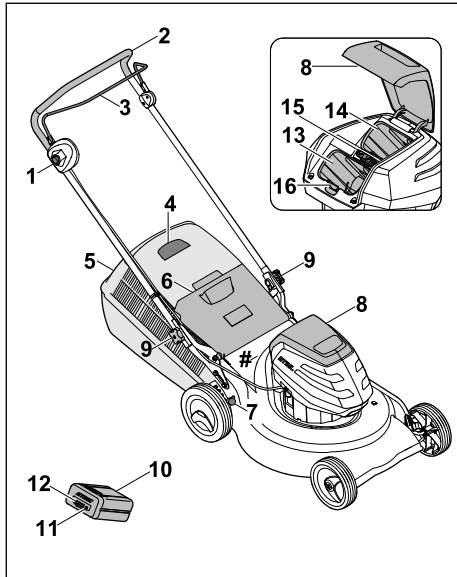

- 1 Spärrknapp**
Spärrknappen tillsammans med klippningens inkopplingsbygel kopplar till och från knivarna.
- 2 Styrhandtag**
Styrhandtaget används för att hålla, styra och transportera gräsklipparen.
- 3 Inkopplingsbygel**
Inkopplingsbygeln tillsammans med spärrknappen kopplar till och från knivarna.
- 4 Mängdindikator**
Mängdindikatorn visar hur full gräsupsamlaren är.
- 5 Gräsupsamlare**
Gräsupsamlaren samlar upp det klippta gräset.
- 6 Utkastlucka**
Utkastluckan stänger utkastkanalen.
- 7 Spak**
Spaken används för att ställa in klipphöjden.
- 8 Lucka**
Luckan täcker batteriet och säkerhetsnyckeln.
- 9 Stjärngreppsmutter**
Stjärngreppsmuttern klämmer fast styrhandtaget på gräsklipparen.

10 Batteri

Batteriet försörjer gräsklipparen med energi.

11 Tryckknapp

Tryckknappen aktiverar LED-lamporna på batteriet.

12 LED-lampor

LED-lamporna visar batteriets laddningstillstånd och störningar.

13 Batterifack

Batterifacket tar upp batteriet.

14 Transportfack

Transportfacket tar upp ett bytesbatteri.

15 Säkerhetsnyckel

Säkerhetsnyckeln aktiverar gräsklipparen.

16 Spärrspak

Spärrspaken håller fast batteriet i batterifacket.

Typskylt med maskinnummer

3.2 Symboler

Symbolerna kan finnas på gräsklipparen och på batteriet, och betyder följande:



Denna symbol betecknar säkerhetsnyckeln.



Denna symbol betecknar urtaget.



1 LED lyser rött. Batteriet är för varmt eller för kallt.



4 LED blinkar rött. Batteriet har en störning.



Garanterad ljudnivå enligt riktlinjen 2000/14/EC i dB(A) för att kunna jämföra produkternas buller.



Uppgiften bredvid symbolen påpekar batteriets energiinnehåll enligt celltillverkarens specifikation. Energiinnehållet som är tillgängligt under användning är lägre.



Kasta inte produkten tillsammans med hushållsavfall.



Starta och stäng av kniven.

4 Säkerhetsanvisningar

4.1 Varningsymboler

Varningsymbolerna på gräsklipparen eller batteriet betyder följande:



Beakta säkerhetsanvisningarna och deras åtgärder.



Läs, förstå och förvara bruksanvisningen.



Se upp för objekt som slungas ut – håll avstånd och obehöriga borta.



Ta inte på den roterande kniven.



Ta bort batteriet under arbetsstopp, transport, förvaring, underhåll eller reparation.



Dra ut säkerhetsnyckeln under arbetsstopp, transport, förvaring, underhåll eller reparation.



Håll säkerhetsavståndet.



Skydda batteriet mot värme och eld.



Doppa inte batteriet i vätska.



Beakta batteriets tillåtna temperaturområde.

4.2 Användning enligt föreskrifterna

Gräsklipparen STIHL RMA 253 är avsedd för att klippa torrt gräs.

Batteriet STIHL AP försörjer gräsklipparen med energi.

▲ VARNING

- Batterier som inte har godkänts för gräsklipparen av STIHL kan orsaka brand och explosion. Detta kan orsaka allvarliga personskador eller dödsfall och saksador.
 - ▶ Använd gräsklipparen med batteriet STIHL AP.
- Om gräsklipparen eller batteriet inte används enligt föreskrifterna kan detta orsaka allvarliga personskador eller dödsfall och saksador.

- ▶ Använd gräsklipparen och batteriet enligt beskrivningen i denna bruksanvisning.

4.3 Krav på användaren

▲ VARNING

- Användare utan introduktion kan inte känna igen och bedöma riskerna med gräsklipparen och batteriet. Detta kan orsaka allvarliga personskador eller dödsfall.
 - ▶ Läs, förstå och förvara bruksanvisningen.
- ▶ Om gräsklipparen eller batteriet lämnas ut till en annan person: skicka med bruksanvisningen.
- ▶ Se till att användaren uppfyller följande krav:
 - Användaren är utbildad.
 - Användaren har inte nedsatt fysisk, sensorisk eller mental förmåga att använda gräsklipparen eller batteriet. Om användaren har nedsatt fysisk, sensorisk eller mental förmåga får användaren endast använda den under uppsikt eller efter instruktioner av en ansvarig person.
 - Användaren kan känna igen och bedöma riskerna med gräsklipparen och batteriet.
 - Användaren är medveten om att vederbörande är ansvarig för olyckor och skador.
 - Användaren är myndig eller utbildas i ett yrke under uppsikt enligt nationella regler.
 - Användaren har fått instruktioner av en STIHL servande fackhandel eller en sakkunnig person innan vederbörande använder gräsklipparen för första gången.
 - Användaren är inte påverkad av alkohol, medicin eller droger.
- ▶ Om något är oklart: kontakta en STIHL servande fackhandel.

4.4 Klädsel och utrustning

▲ VARNING

- Under arbetet kan föremål kastas upp med hög hastighet. Användaren kan skadas.
 - ▶ Använd långbyxor av kraftigt material.
- Under arbetet kan damm virvla upp. Damm som andas in kan skada hälsan och orsaka allergiska reaktioner.

- ▶ Om damm virvlas upp: Använd en dammskyddsmask.
- Olämplig klädsel kan fastna i trä, grenar och gräsklipparen. Användare utan lämplig klädsel kan skadas svårt.
 - ▶ Använd åtsittande klädsel.
 - ▶ Ta av schalar och smycken.
- Under rengöring, underhåll och transport kan användaren komma i kontakt med kniven. Användaren kan skadas.
 - ▶ Använd arbetshandskar av kraftigt material.
- Om användaren har olämpliga skor finns en halkrisk. Användaren kan skadas.
 - ▶ Använd stadiga, stängda skor med räfflad sula.
- När kniven slipas kan partiklar slungas iväg. Användaren kan skadas.
 - ▶ Använd åtsittande skyddsglasögon. Lämpliga skyddsglasögon har kontrollerats enligt normen EN 166 eller nationella föreskrifter, och finns att få med motsvarande märkning i handeln.
 - ▶ Använd arbetshandskar av kraftigt material.

4.5 Arbetsområde och omgivning

4.5.1 Gräsklippare

▲ VARNING

- Obehöriga personer, barn och djur kan inte känna igen och bedöma riskerna med gräsklipparen och föremål som slungas iväg. Detta kan orsaka allvarliga personskador och saksador.



- ▶ Håll obehöriga personer, barn och djur borta från arbetsområdet.

- ▶ Håll ett säkerhetsavstånd till föremål.
- ▶ Lämna inte gräsklipparen utan tillsyn.
- ▶ Se till att barn förhindras att leka med gräsklipparen.
- Gräsklipparen är inte skyddad mot vatten. Om den används i regn eller fuktig miljö kan det leda till en elektrisk stöt. Användaren och gräsklipparen kan skadas.
 - ▶ Arbeta inte i regn eller vått miljö.
 - ▶ Klipp inte vått gräs.
- Gräsklipparens elektriska komponenter kan orsaka gnistor. Gnistor kan orsaka brand och explosion i en miljö med lättantändliga eller explosiva material. Detta kan orsaka allvarliga personskador eller dödsfall och saksador.
 - ▶ Arbeta inte i en miljö med lättantändliga eller explosiva material.

4.5.2 Batteri

▲ VARNING

- Obehöriga personer, barn och djur kan inte känna igen och bedöma riskerna med batteriet. Obehöriga personer, barn och djur kan få allvarliga skador.
 - ▶ Håll obehöriga personer, barn och djur borta.
 - ▶ Lämna inte batteriet utan tillsyn.
 - ▶ Se till att barn förhindras att leka med batteriet.
- Batteriet är inte skyddat mot alla omgivningsfaktorer. Om batteriet utsätts för vissa omgivningsfaktorer kan det börja brinna eller explodera. Detta kan orsaka allvarliga personskador och saksador.



- ▶ Skydda batteriet mot värme och eld.
- ▶ Kasta inte batteriet i öppen eld.



- ▶ Använd och förvara batteriet alltid inom ett temperaturområde på mellan - 10 °C och + 50 °C.



- ▶ Doppa inte batteriet i vätska.

- ▶ Håll batteriet borta från metallföremål.
- ▶ Utsätt inte batteriet för högt tryck.
- ▶ Utsätt inte batteriet för mikrovågor.
- ▶ Skydda batteriet mot kemikalier och salter.

4.6 Säker användning

4.6.1 Gräsklippare

Gräsklipparen är i säkert bruksskick när följande villkor uppfylls:

- Gräsklipparen är oskadad.
- Gräsklipparen är ren och torr.
- Manöverreglagen fungerar och är oförändrade.
- Kniven har monterats rätt.
- STIHL originaltillbehör har monterats på denna gräsklippare.
- Tillbehöret har monterats rätt.



▲ VARNING

- Om batteriladdaren inte är i säkert bruksskick fungerar komponenterna inte längre på rätt sätt och säkerhetsanordningarna sätts ur spel. Detta kan orsaka allvarliga personskador eller dödsfall.
 - ▶ Arbeta med en oskadad gräsklippare.
 - ▶ Om gräsklipparen är smutsig eller våt: gör rent gräsklipparen och låt den torka.

- ▶ Förändra inte gräsklipparen.
- ▶ Om manöverreglagen inte fungerar: använd inte gräsklipparen.
- ▶ Montera STIHL originaltillbehör på denna gräsklippare.
- ▶ Montera kniven enligt beskrivningen i denna bruksanvisning.
- ▶ Montera tillbehöret enligt beskrivningen i denna bruksanvisning eller i tillbehörets bruksanvisning.
- ▶ Stick inte in föremål i gräsklipparens öppningar.
- ▶ Se till att tändningslåsets kontakter inte kopplas ihop eller kortsluts med metallföremål.
- ▶ Byt ut utslitna eller skadade informationsskyltar.
- ▶ Om något är oklart: kontakta en STIHL servande fackhandel.

4.6.2 Kniv

Kniven är i säkert bruksskick när följande villkor uppfylls:

- Kniven och komponenterna är oskadade.
- Kniven är inte deformerad.
- Kniven har monterats rätt.
- Kniven har slipats rätt.
- Kniven är gradfri.
- Kniven har balanserats rätt.
- Knivens minsta bredd har inte underskridits,  20.2.
- Slipvinkeln är rätt,  20.2.

▲ VARNING

- Om kniven inte är i säkert bruksskick kan delar lossna och slungas iväg. Detta kan orsaka allvarliga personskador.
 - ▶ Arbeta med en oskadad kniv och oskadade komponenter.
 - ▶ Montera kniven rätt.
 - ▶ Slipa kniven rätt.
 - ▶ Om den minsta tjockleken eller den minsta bredden har underskridits: byt ut kniven.
 - ▶ Låt en STIHL servande fackhandel balansera kniven.
 - ▶ Om något är oklart: kontakta en STIHL servande fackhandel.

4.6.3 Batteri

Batteriet är i säkert bruksskick när följande villkor uppfylls:

- Batteriet är oskadat.
- Batteriet är rent och torrt.
- Batteriet fungerar och är inte deformerat.

▲ VARNING

- Om batteriet inte är i säkert bruksskick fungerar batteriet inte längre säkert. Detta kan orsaka allvarliga personskador.
 - ▶ Arbeta med ett oskadat och fungerande batteri.
 - ▶ Ladda inte ett skadat eller defekt batteri.
 - ▶ Om batteriet är smutsigt eller vått: gör rent batteriet och låt det torka.
 - ▶ Modifiera inte batteriet.
 - ▶ Stick inte in några föremål i batteriets öppningar.
 - ▶ Se till att batteriets elkontakter inte kopplas ihop och kortsluts med föremål av metall.
 - ▶ Öppna inte batteriet.
 - ▶ Byt ut utslitna eller skadade informationsskyltar.
- Vätska kan rinna ut ur ett skadat batteri. Batterivätska som kommer i kontakt med hud eller ögon kan orsaka irritation.
 - ▶ Undvik kontakt med vätskan.
 - ▶ Om vätskan kommer i kontakt med huden: tvätta hudområdet omedelbart med rikliga mängder vatten och tvål.
 - ▶ Om vätskan kommer i kontakt med ögonen: spola ögonen med rikligt med vatten i minst 15 minuter och uppsök läkare.
- Ett skadat eller defekt batteri kan lukta speciellt, ryka eller börja brinna. Detta kan orsaka allvarliga personskador eller dödsfall och sakskador.
 - ▶ Om batteriet luktar speciellt eller börja ryka: använd inte batteriet och håll det bort från brännbara material.
 - ▶ Om batteriet börjar brinna: försök att släcka batteriet med en brandsläckare eller vatten.

4.7 Arbeta

▲ VARNING

- Användaren kan inte längre arbeta koncentrerat i vissa situationer. Användaren kan snubbla, ramla och skadas allvarligt.
 - ▶ Arbeta lugnt och med eftertanke.
 - ▶ Om ljuset och synförhållandena är dåliga: använd inte gräsklipparen.
 - ▶ Bara en person får använda gräsklipparen.
 - ▶ Se upp för hinder.
 - ▶ Vält inte gräsklipparen.
 - ▶ Se alltid till att du står stadigt på marken och håller balansen när du arbetar.
 - ▶ Om du känner att du blir trött: ta en paus.
 - ▶ Om du klipper i en sluttning: klipp på tvären mot sluttningen.
 - ▶ Klipp inte i branta sluttningar.

- Användaren kan skära sig på den roterande kniven. Användaren kan skadas allvarigt.
 - ▶ Ta inte på den roterande kniven.
 - ▶ Om kniven blockeras av ett föremål: stäng av gräsklipparen, dra ut säkerhetsnyckeln och ta bort batteriet. Först därefter får föremålet tas bort.
- Under arbetet kan vibration pga gräsklipparen uppstå.
 - ▶ Använd skyddshandskar.
 - ▶ Lägg in arbetspauser.
 - ▶ Om du känner av cirkulationsrubbingar: kontakta en läkare.
- Om kniven träffar ett främmande föremål under arbetet kan det eller delar av det skadas eller slungas iväg med hög hastighet. Detta kan orsaka personskador och saksador.
 - ▶ Ta bort främmande föremål från arbetsområdet.
- När du släpper inkopplingsbygeln för klippning fortsätter kniven rotera en kort tid. Detta kan orsaka allvarliga personskador.
 - ▶ Vänta tills kniven har slutat rotera.
- Om den roterande kniven träffar ett hårt föremål kan det uppstå gnistor. Gnistor kan orsaka brand i en miljö med lättantändliga material. Detta kan orsaka allvarliga personskador eller dödsfall och saksador.
 - ▶ Arbeta inte i en miljö med lättantändliga material.

▲ FARA

- Om arbetet sker i närheten av spänningsförande kablar kan kniven komma i kontakt med de spänningsförande kablarna och skada dem. Detta kan orsaka allvarliga personskador eller dödsfall.
 - ▶ Arbeta inte i närheten av spänningsförande kablar.
- Om arbete sker under ett åskväder kan användaren träffas av ett blixtnedslag. Detta kan orsaka allvarliga personskador eller dödsfall.
 - ▶ Vid åskväder: arbeta inte.

4.8 Transport

4.8.1 Gräsklippare

▲ VARNING

- Under transporten kan gräsklipparen välta eller flytta på sig. Detta kan orsaka personskador och saksador.



- ▶ Dra ut säkerhetsnyckeln.



- ▶ Ta bort batteriet.

- ▶ Säkra gräsklipparen med spännband, remmar eller ett nät så att den inte kan välta eller flytta på sig.

4.8.2 Batteri

▲ VARNING

- Batteriet är inte skyddat mot påverkan från omgivningen. Batteriet kan skadas om det utsätts för viss påverkan från omgivningen.
 - ▶ Transportera inte batteriet om det är trasigt.
 - ▶ Transportera batteriet i en förpackning som inte leder elektricitet.
- Batteriet kan välta eller röra sig under transporten. Det kan leda till personskador eller materialsador.
 - ▶ Se till att batteriet inte kan röra sig i förpackningen.
 - ▶ Se till att förpackningen inte kan välta eller röra sig.

4.9 Förvaring

4.9.1 Gräsklippare

▲ VARNING

- Barn kan inte känna igen och bedöma riskerna med en gräsklippare. Barn kan skadas allvarligt.



- ▶ Dra ut säkerhetsnyckeln.



- ▶ Ta bort batteriet.

- ▶ Förvara gräsklipparen utom räckhåll för barn.
- De elektriska kontakterna på gräsklipparen och komponenter av metall kan korrodera pga fukt. Gräsklipparen kan skadas.



- ▶ Dra ut säkerhetsnyckeln.



- ▶ Ta bort batteriet.

- ▶ Förvara gräsklipparen på en ren och torr plats.
- Om säkerhetsnyckeln och batteriet sitter i under förvaring kan kniven startas av misstag.

Detta kan orsaka allvarliga personskador och saksador.



- ▶ Dra ut säkerhetsnyckeln.



- ▶ Ta bort batteriet.

4.9.2 Batteri

▲ VARNING

- Barn kan inte känna igen och bedöma riskerna med ett batteri. Barn kan skadas allvarligt.
 - ▶ Förvara batteriet utom räckhåll för barn.
- Batteriet är inte skyddat mot alla omgivningsfaktorer. Om batteriet utsätts för vissa omgivningsfaktorer kan det skadas.
 - ▶ Förvara batteriet på en ren och torr plats.
 - ▶ Förvara batteriet i ett slutet utrymme.
 - ▶ Förvara batteriet åtskilt från gräsklipparen och batteriladdaren.
 - ▶ Förvara batteriet i en icke-ledande förpackning.
 - ▶ Förvara batteriet alltid inom ett temperaturområde på mellan $-10\text{ }^{\circ}\text{C}$ och $+50\text{ }^{\circ}\text{C}$.

4.10 Rengöring, underhåll och reparation

▲ VARNING

- Om säkerhetsnyckeln och batteriet sitter i under rengöring, underhåll eller reparation kan kniven startas av misstag. Detta kan orsaka allvarliga personskador och saksador.



- ▶ Dra ut säkerhetsnyckeln.



- ▶ Ta bort batteriet.

- Ett kraftigt rengöringsmedel, rengöring med en vattenstråle eller vassa föremål kan skada gräsklipparen, kniven och batteriet. Om gräsklipparen, kniven och batteriet inte rengörs på rätt sätt fungerar komponenterna kanske inte längre och säkerhetsanordningarna sätts ur spel. Detta kan orsaka allvarliga personskador.
 - ▶ Rengör gräsklipparen, kniven och batteriet enligt beskrivningen i denna bruksanvisning.

- Om gräsklipparen, kniven eller batteriet inte repareras eller underhålls på rätt sätt fungerar komponenterna kanske inte längre och säkerhetsanordningarna sätts ur spel. Detta kan orsaka allvarliga personskador eller dödsfall.
 - ▶ Utför inte underhåll eller reparation själv på gräsklipparen och batteriet.
 - ▶ Om underhåll eller reparation måste utföras på gräsklipparen eller batteriet: kontakta en STIHL servande fackhandel.
 - ▶ Utför underhåll på kniven enligt beskrivningen i denna bruksanvisning.
- Under rengöring, underhåll eller reparation av kniven kan användaren skära sig på de vassa eggarna. Användaren kan skadas.
 - ▶ Använd arbetshandskar av kraftigt material.
- Kniven kan bli varm under slipningen. Användaren kan bränna sig.
 - ▶ Vänta tills kniven har svalnat.
 - ▶ Använd arbetshandskar av kraftigt material.

5 Göra gräsklippare klar att användas

5.1 Göra gräsklippare klar att användas

Innan allt arbete påbörjas måste följande steg utföras:

- ▶ Se till att följande komponenter är i säkert bruksskick:
 - Gräsklippare, 4.6.1.
 - Kniv, 4.6.2.
 - Batteri, 4.6.3.
- ▶ Kontrollera batteri, 11.3.
- ▶ Ladda batteri helt, 6.1.
- ▶ Rengöra gräsklippare, 16.2.
- ▶ Kontrollera kniv, 11.2.
- ▶ Montera styrhandtag, 7.1
- ▶ Fälla upp styrhandtag, 7.2.1.
- ▶ Om klippning sker och det klippta gräset ska samlas upp i gräsupsamlaren: Fästa gräsupsamlare, 7.3.2.
- ▶ Om klippning sker och det klippta gräset ska kastas ut bakåt: Lossa gräsupsamlare, 7.3.3.
- ▶ Ställa in klipphöjd, 12.2.
- ▶ Kontrollera manöverreglage, 11.1.
 - ▶ Om 3 LED-lampor blinkar rött när manöverreglagen kontrolleras: dra ut säkerhetsnyckeln, ta bort batteriet och kontakta en STIHL servande fackhandel. Gräsklipparen har en störning.

- ▶ Om stegen inte kan utföras: använd inte gräsklipparen och kontakta en STIHL servande fackhandel.

6 Ladda batteriet och lampor

6.1 Ladda batteriet

Laddningstiden beror på olika saker som batteriets temperatur eller omgivningstemperaturen. Den verkliga laddningstiden kan avvika från den angivna laddningstiden. Laddtiden finns på www.stihl.com/charging-times.

- ▶ Ladda batteriet enligt anvisningarna i bruksanvisningen till laddaren STIHL AL 101, 300, 500.

6.2 Visa laddningstillstånd

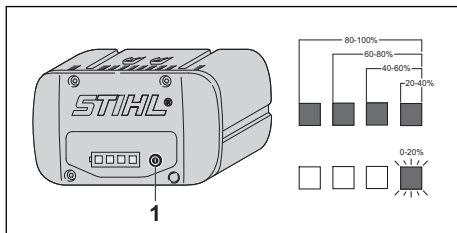

- ▶ Tryck på tryckknappen (1). LED-lamporna lyser grönt i ca 5 sekunder och visar laddningstillstånd.
- ▶ Om den högra LED-lampan blinkar grönt: ladda batteriet.

6.3 LED-lampor på batteriet

LED-lamporna kan visa batteriets laddningstillstånd och störningar. LED-lamporna kan lysa eller blinka grönt och rött.

När LED-lamporna lyser eller blinkar grönt visas laddningstillståndet.

- ▶ Om LED-lamporna blinkar rött: åtgärda störningarna, 19.1. Gräsklipparen eller batteriet har en störning.

7 Sätta ihop gräsklippare

7.1 Montera styrhandtag

- ▶ Stäng av motorn.
- ▶ Ställ gräsklipparen på en plan yta.

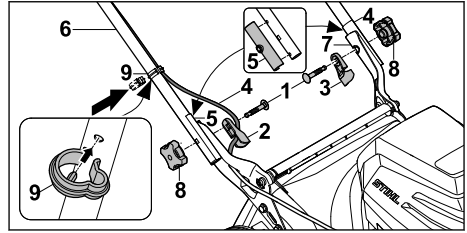

- ▶ Sätt in skruvarna (1) genom kabelstyrningen (2) och styrhandtagets isolering (3).
- ▶ Lägg in kabeln (4) i kabelstyrningen (2).
- ▶ Kontrollera att styrhandtagets förmonterade isolering (5) har monterats rätt på båda sidor.
- ▶ Håll styrhandtaget (6) mot hållarna (7) så att hålen stämmer överens.
- ▶ Sätt in skruvarna (1) inifrån och ut genom hålen.
- ▶ Skruva fast och dra åt stjärngreppsmuttrarna (8) hårt.
- ▶ Lägg in kabeln (4) i kabelclipset (9).
- ▶ Tryck fast kabelclipset (9) på styrhandtaget (6) och låt det snäppa in så att kabelclipsets låsklack sitter i öppningen på styrhandtagets undersida.

Styrhandtaget (6) måste inte demonteras igen.

7.2 Fälla upp och fälla ned styrhandtag

7.2.1 Fälla upp styrhandtag

- ▶ Stäng av gräsklipparen, dra ut säkerhetsnyckeln och ta bort batteriet.
- ▶ Ställ gräsklipparen på en plan yta.

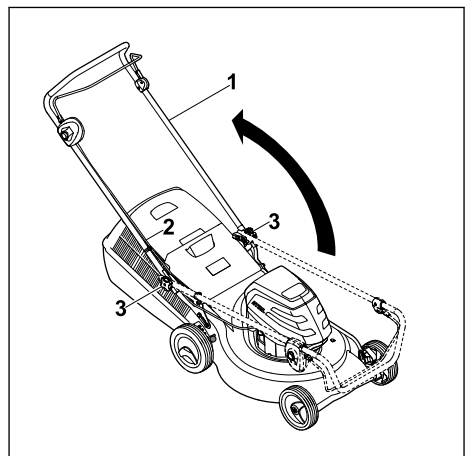

- ▶ Fäll upp styrhandtaget (1) och se till att kabeln (2) inte kläms fast.

- ▶ Dra åt stjärngreppsmuttern (3) hårt. Styrhandtaget (1) är fast anslutet till gräsklipparen.

7.2.2 Fälla ned styrhandtag

Styrhandtaget kan fällas ned för plats sparande transport och förvaring.

- ▶ Stäng av gräsklipparen, dra ut säkerhetsnyckeln och ta bort batteriet.
- ▶ Ställ gräsklipparen på en plan yta.

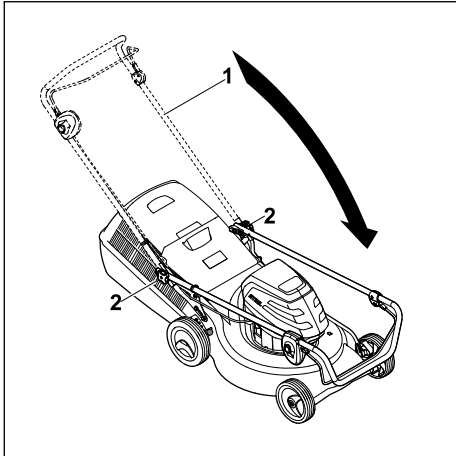

- ▶ Håll fast styrhandtaget (1) och lossa stjärngreppsmuttrarna (2).
- ▶ Fäll ned styrhandtaget (1) framåt.

7.3 Sätta ihop, fästa och lossa gräsopsamlare

7.3.1 Sätta ihop gräsopsamlare

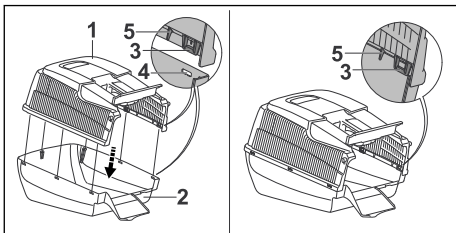

- ▶ Placera gräsopsamlarens överdel (1) på gräsopsamlarens underdel (2). Klackarna (3) och styrningarna (5) måste sitta på insidan. Klackarna (3) måste sitta på samma höjd som öppningarna (4).
- ▶ Tryck in klackarna (3) efter varandra bakifrån och fram i öppningarna (4). Klackarna (3) snäpper in hörbart.

7.3.2 Fästa gräsopsamlare

- ▶ Stäng av motorn.
- ▶ Ställ gräsklipparen på en plan yta.

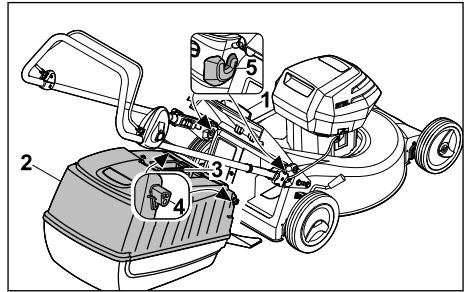

- ▶ Öppna utkastluckan (1) och håll den så.
- ▶ Ta tag i gräsopsamlaren (2) i greppet (3) och fäst den med krokarna (4) i fästena (5).
- ▶ Lägg utkastluckan (1) på gräsopsamlaren (2).

7.3.3 Lossa gräsopsamlare

- ▶ Stäng av gräsklipparen.
- ▶ Ställ gräsklipparen på en plan yta.
- ▶ Öppna utkastluckan och håll den så.
- ▶ Ta bort gräsopsamlaren uppåt i greppet.
- ▶ Stäng utkastluckan.

8 Sätt in och ta ut batteriet

8.1 Sätta i batteri

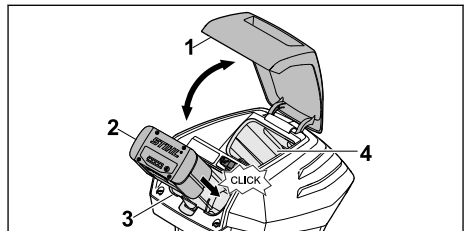

- ▶ Öppna luckan (1) till anslag och håll den så.
- ▶ Tryck in batteriet (2) till anslag i batterifacket (3). Batteriet (2) snäpper in med ett klick och är fastlåst.
- ▶ Om ett andra batteri ska tas med: Sätt in batteriet i transportfacket (4). Batteriet snäpper in med ett klick och är fastlåst.
- ▶ Stäng luckan (1).

8.2 Ta bort batteri

- ▶ Ställ gräsklipparen på en plan yta.

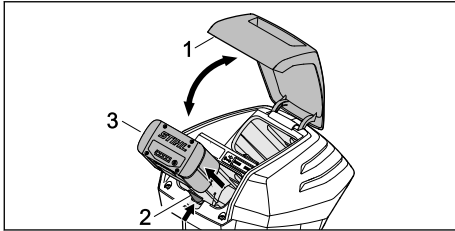

- ▶ Öppna luckan (1) till anslag och håll den så.
- ▶ Tryck på spärrspaken (2).
Batteriet (3) är upplåst.
- ▶ Ta bort batteriet (3).
- ▶ Stäng luckan (1).

9 Sätta i och dra ut säkerhetsnyckel

9.1 Sätta i säkerhetsnyckel

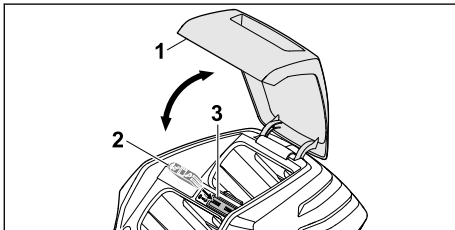

- ▶ Öppna luckan (1) till anslag och håll den så.
- ▶ Sätt in säkerhetsnyckeln (2) i urtaget (3).
- ▶ Stäng luckan (1).

9.2 Dra ut säkerhetsnyckel

- ▶ Öppna luckan till anslag och håll den så.
- ▶ Dra ut säkerhetsnyckeln.
- ▶ Stäng luckan.
- ▶ Förvara säkerhetsnyckeln utom räckhåll för barn.

10 Starta och stänga av gräsklippare

10.1 Starta och stänga av kniv

10.1.1 Starta kniv

- ▶ Ställ gräsklipparen på en plan yta.

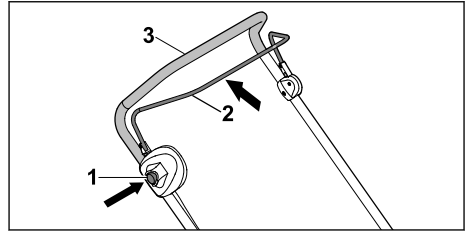

- ▶ Tryck på spärrknappen (1) med höger hand och håll den så.
- ▶ Dra klippningens inkopplingsbygel (2) helt mot styrhandtaget (3) med vänster hand och håll den så att tummen når runt styrhandtaget (3). Kniven roterar.
- ▶ Släpp spärrknappen (1).
- ▶ Håll fast styrhandtaget (3) och klippningens inkopplingsbygel (2) med höger hand så att tummen når runt styrhandtaget (3).

10.1.2 Stänga av kniv

- ▶ Släpp klippningens inkopplingsbygel.
- ▶ Vänta tills kniven har slutat rotera.
- ▶ Om kniven fortsätter att rotera: dra ut säkerhetsnyckeln, ta bort batteriet och kontakta en STIHL servande fackhandel.
Gräsklipparen är defekt.

11 Kontrollera gräsklippare och batteri

11.1 Kontrollera manöverreglage

Spärrknapp och inkopplingsbygel

- ▶ Dra ut säkerhetsnyckeln.
- ▶ Ta bort batteriet.
- ▶ Tryck på spärrknappen och släpp den igen.
- ▶ Dra inkopplingsbygeln helt mot styrhandtaget och släpp den igen.
- ▶ Om spärrknappen eller inkopplingsbygeln är trög eller inte fjädrar tillbaka till utgångsläget: använd inte gräsklipparen och kontakta en STIHL servande fackhandel.
Spärrknappen eller inkopplingsbygeln är defekt.

Starta kniv



- ▶ Sätt i säkerhetsnyckeln.
- ▶ Sätt i batteriet.
- ▶ Tryck på spärrknappen med höger hand och håll den så.
- ▶ Dra inkopplingsbygeln helt mot styrhandtaget med vänster hand och håll den så att tummen når runt styrhandtaget.
Kniven roterar.

- ▶ Om 3 LED-lampor blinkar rött: dra ut säkerhetsnyckeln, ta bort batteriet och kontakta en STIHL servande fackhandel. Gräsklipparen har en störning.
- ▶ Släpp spärrknappen och inkopplingsbygeln. Kniven slutar rotera efter en kort tid.
- ▶ Om kniven fortsätter att rotera: dra ut säkerhetsnyckeln, ta bort batteriet och kontakta en STIHL servande fackhandel. Gräsklipparen är defekt.

11.2 Kontrollera kniv

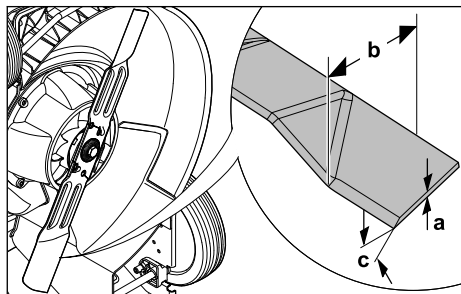
- ▶ Stäng av gräsklipparen, dra ut säkerhetsnyckeln och ta bort batteriet.
- ▶ Ställa upp gräsklippare,  16.1.



- ▶ Mät följande:
 - Tjocklek a
 - Bredd b
 - Slipvinkel c
- ▶ Om den minsta tjockleken eller den minsta bredden har underskridits: Byta kniv,  20.2.
- ▶ Om slipvinkeln inte är rätt: Slipa kniv,  20.2.
- ▶ Om något är oklart: kontakta en STIHL servande fackhandel.

11.3 Kontrollera batteriet

- ▶ Tryck på tryckknappen på batteriet. Om lamporna lyser eller blinkar.
- ▶ Om lamporna inte lyser eller blinkar: Använd inte batteriet och uppsök en STIHL-återförsäljare. Fel på batteriet.

12 Arbeta med gräsklipparen

12.1 Hålla fast och styra gräsklippare

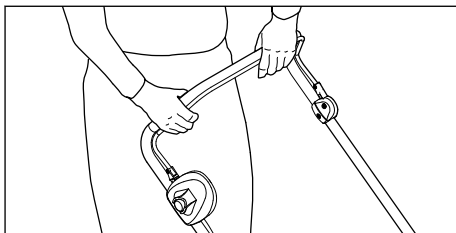

- ▶ Håll fast styrhandtaget med båda händerna så att tummarna når runt styrhandtaget.

12.2 Ställa in klipphöjd

7 klipphöjder kan ställas in:

- 25 mm = position 1
- 30 mm = position 2
- 40 mm = position 3
- 50 mm = position 4
- 55 mm = position 5
- 65 mm = position 6
- 75 mm = position 7

Positionerna finns angivna på gräsklipparen.

Ställa in klipphöjd

- ▶ Stäng av motorn. Kniven får inte rotera.

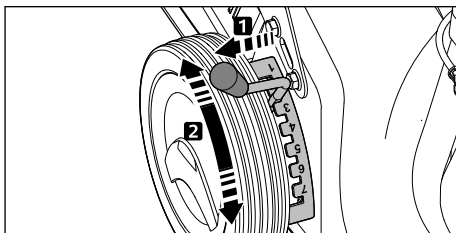

- ▶ Dra ut spaken (1) ur urtaget och ställ den i önskat läge.

12.3 Klippning



- ▶ Skjut gräsklipparen långsamt och kontrollerat framåt.

12.4 Tömma gräsupsamlare

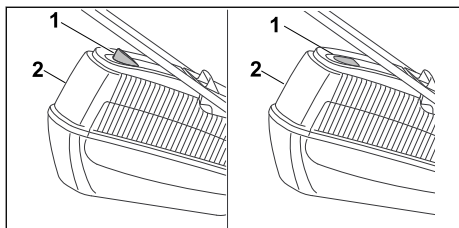

Luftströmmen från kniven lyfter mängdindikatorn (1). När gräsupsamlaren är full stoppas luftströmmen. Om luftströmmen är för liten faller mängdindikatorn (1) tillbaka till viloläget. Detta är en anvisning om att gräsupsamlaren (2) bör tömmas.

Mängdindikatorn (1) fungerar bäst vid optimal luftström. Yttre påverkan som vått, tätt eller högt gräs, låg klipphöjd, smuts eller liknande kan påverka luftströmmen och funktionen på mängdindikatorn (1) negativt.

- ▶ Om mängdindikatorn (1) faller tillbaka till viloläget: Töm gräsupsamlaren (2).
- ▶ Stäng av gräsklipparen.
- ▶ Lossa gräsupsamlaren (2).

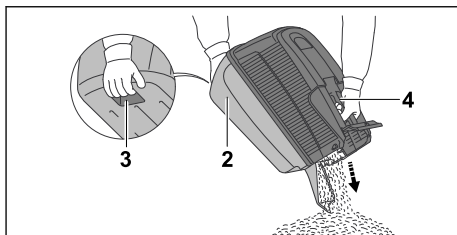

- ▶ Håll fast gräsupsamlaren (2) i greppet (3) och med den andra handen i det bakre handtaget (4).
- ▶ Töm gräsupsamlaren (2).
- ▶ Fäst gräsupsamlaren (2).

13 Efter arbetet

13.1 Efter arbetet

- ▶ Stäng av gräsklipparen, dra ut säkerhetsnyckeln och ta bort batteriet.
- ▶ Om gräsklipparen är våt: låt gräsklipparen torka.
- ▶ Om batteriet är vått: låt batteriet torka.
- ▶ Rengör gräsklipparen.
- ▶ Rengör batteriet.

14 Transport

14.1 Transportera gräsklippare

- ▶ Stäng av gräsklipparen. Kniven får inte rotera.
- ▶ Dra ut säkerhetsnyckeln och ta bort batteriet.

Skjuta gräsklippare

- ▶ Skjut gräsklipparen långsamt och kontrollerat framåt.

Bära gräsklippare

- ▶ Använd arbetshandskar av kraftigt material.

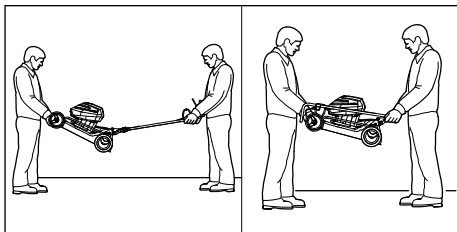

- ▶ Om gräsklipparen bärs med uppfällt styrhandtag:
 - ▶ En person ska hålla fast gräsklipparen i kåpan fram med båda händerna och en person ska hålla fast i styrhandtaget med båda händerna.
 - ▶ Lyft och bär gräsklipparen med två man.

- ▶ Om gräsklipparen bärs med nedfällt styrhandtag:
 - ▶ Fälla ned styrhandtag,  7.2.2.
 - ▶ En person ska hålla fast gräsklipparen i kåpan fram med båda händerna och en person ska hålla fast i styrhandtaget med båda händerna.
 - ▶ Lyft och bär gräsklipparen med två man.

Transportera gräsklipparen i ett fordon

- ▶ Säkra gräsklipparen upprättstående så att den inte välter eller kan flytta på sig.

14.2 Transportera batteri

- ▶ Stäng av gräsklipparen och ta bort batteriet.
- ▶ Se till att batteriet är i säkert bruksskick.
- ▶ Förpacka batteriet så att följande villkor uppfylls:
 - Förpackningen är icke-ledande.
 - Batteriet kan inte röra sig i förpackningen.
- ▶ Säkra förpackningen så att det inte kan röra sig.

Batteriet lyder under kraven för transport av farligt gods. Batteriet klassificeras som UN 3480 (litiumjonbatteri) och är kontrollerat enligt FN-manualen för test och kriterier del III, avsnitt 38.3.

Transportföreskrifterna finns på www.stihl.com/safety-data-sheets.

15 Förvaring

15.1 Förvara gräsklipparen

- ▶ Stäng av gräsklipparen, dra ut säkerhetsnyckeln och ta bort batteriet.
- ▶ Förvara gräsklipparen så att följande villkor uppfylls:
 - Gräsklipparen är utom räckhåll för barn.
 - Gräsklipparen är ren och torr.
 - Gräsklipparen kan inte välta.
 - Gräsklipparen kan inte rulla iväg.

15.2 Förvara batteri

STIHL rekommenderar att batteriet förvaras med ett laddningstillstånd på mellan 40 % och 60 % (2 LED-lampor lyser grönt).

- ▶ Förvara batteriet så att följande villkor uppfylls:
 - Batteriet är utom räckhåll för barn.
 - Batteriet är rent och torrt.
 - Batteriet är i ett slutet utrymme.
 - Batteriet är åtskilt från gräsklipparen och batteriladdaren.
 - Batteriet är i en icke-ledande förpackning.

- Batteriet är alltid inom ett temperaturområde på mellan $-10\text{ }^{\circ}\text{C}$ och $+50\text{ }^{\circ}\text{C}$.

16 Rengöring

16.1 Ställa upp gräsklippare

- ▶ Stäng av gräsklipparen, dra ut säkerhetsnyckeln och ta bort batteriet.
- ▶ Ställ gräsklipparen på en plan yta.
- ▶ Lossa gräsuppsamlaren.
- ▶ Ställa klipphöjd i nedre läge,  12.2.

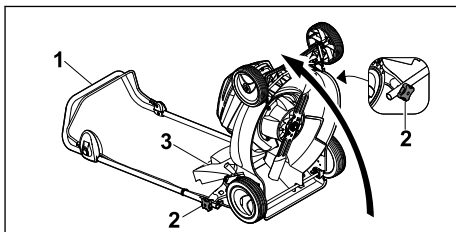

- ▶ Håll fast styrhandtaget (1) och lossa stjärngreppsmuttrarna (2).
- ▶ Läggs undan styrhandtaget (1) bakåt.
- ▶ Öppna utkastluckan (3) och håll den så.
- ▶ Tippa gräsklipparen bakåt.

16.2 Rengöra gräsklippare

- ▶ Stäng av gräsklipparen, dra ut säkerhetsnyckeln och ta bort batteriet.
- ▶ Rengör gräsklipparen med en fuktig trasa.
- ▶ Rengör utkastkanalen med en mjuk borste eller en fuktig trasa.
- ▶ Ta bort främmande föremål ur batterifacket och rengör batterifacket med en fuktig trasa.
- ▶ Rengör elektriska kontakter i batterifacket med en pensel eller en mjuk borste.
- ▶ Rengör ventilationsöppningarna med en pensel.
- ▶ Ställ upp gräsklipparen.
- ▶ Rengör området runt knivarna och knivarna med en träpinne, en mjuk borste eller en fuktig trasa.

16.3 Rengör batteriet

- ▶ Rengör batteriet med en fuktig trasa.

17 Underhåll

17.1 Demontera och montera kniv

17.1.1 Demontera kniv

- ▶ Stäng av gräsklipparen, dra ut säkerhetsnyckeln och ta bort batteriet.
- ▶ Ställ upp gräsklipparen.

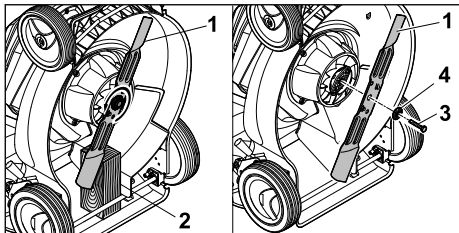

- ▶ Blockera kniven (1) med en träbit (2).
- ▶ Skruva loss skruven (3) i pilens riktning och ta bort den tillsammans med brickan (4).
- ▶ Ta bort kniven (1).
- ▶ Sluthantera skruven (3) och brickan (4).
Använd en ny skruv och bricka för montering av kniven (1).

17.1.2 Montera kniv

- ▶ Stäng av gräsklipparen, dra ut säkerhetsnyckeln och ta bort batteriet.
- ▶ Ställ upp gräsklipparen.

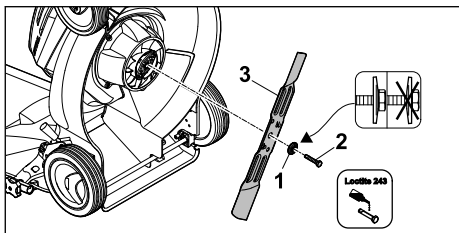

- ▶ Lägg den nya brickan (1) på den nya skruven (2) med buktigheten utåt.
- ▶ För på skruvsäkring Loctite 243 på gängorna på skruven (2).
- ▶ Placera kniven (3) så att upphöjningarna på anliggningsytan greppar i urtagen.
- ▶ Skruva fast skruven (2) tillsammans med brickan (1).

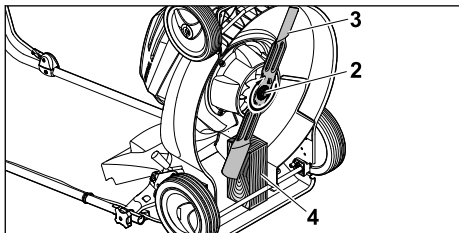

- ▶ Blockera kniven (3) med en träbit (4).
- ▶ Dra åt skruven (2) med 65 Nm.

17.2 Slipa och balansera kniv

Det krävs mycket övning för att slipa och balansera kniven på rätt sätt.

STIHL rekommenderar att kniven slipas och balanseras av en STIHL servande fackhandel.



VARNING

- Knivens eggar är vassa. Användaren kan skära sig.
 - ▶ Använd arbetshandskar av kraftigt material.
- ▶ Stäng av gräsklipparen, dra ut säkerhetsnyckeln och ta bort batteriet.
- ▶ Ställ upp gräsklipparen.
- ▶ Demontera kniven.
- ▶ Slipa kniven. Beakta samtidigt slipvinkeln och kyl kniven, 20.2.
Kniven får inte bli blå under slipningen.
- ▶ Montera kniven.
- ▶ Om något är oklart: kontakta en STIHL servande fackhandel.

18 Reparera

18.1 Reparera gräsklippare

Användaren kan inte själv reparera gräsklipparen eller kniven.

- ▶ Om gräsklipparen eller kniven är skadad: använd inte gräsklipparen eller kniven och kontakta en STIHL servande fackhandel.
- ▶ Om informationsskyltarna är oläsliga eller skadade: låt en STIHL servande fackhandel byta ut informationsskyltarna.

19 Felavhjälpning

19.1 Åtgärda störningar på gräsklipparen eller batteriet

Störning	LED-lampor på batteriet	Orsak	Åtgärd
Gräsklipparen startar inte vid inkoppling.	1 LED blinkar grönt.	Batteriets laddningstillstånd är för lågt.	► Ladda batteriet.
	1 LED lyser rött.	Batteriet är för varmt eller för kallt.	► Dra ut säkerhetsnyckeln. ► Ta bort batteriet. ► Låt batteriet svalna eller värm det.
	3 LED blinkar rött.	Gräsklipparen har en störning.	► Dra ut säkerhetsnyckeln. ► Ta bort batteriet. ► Rengör de elektriska kontakterna i batterifacket. ► Sätt i batteriet. ► Starta gräsklipparen. ► Om 3 LED-lampor fortfarande blinkar rött: använd inte gräsklipparen och kontakta en STIHL servande fackhandel.
	3 LED lyser rött.	Gräsklipparen är för varm.	► Dra ut säkerhetsnyckeln. ► Ta bort batteriet. ► Låt gräsklipparen svalna.
	4 LED blinkar rött.	Batteriet har en störning.	► Ta bort batteriet och sätt i det igen. ► Starta gräsklipparen. ► Om 4 LED-lampor fortfarande blinkar rött: använd inte batteriet och kontakta en STIHL servande fackhandel.
		Elanslutningen mellan gräsklipparen och batteriet är bruten.	► Dra ut säkerhetsnyckeln. ► Ta bort batteriet. ► Rengör de elektriska kontakterna i batterifacket. ► Sätt i säkerhetsnyckeln. ► Sätt i batteriet.
		Gräsklipparen och batteriet är fuktiga.	► Dra ut säkerhetsnyckeln. ► Ta bort batteriet. ► Rengör gräsklipparen. ► Låt gräsklipparen eller batteriet torka.
		Motståndet på kniven är för stort.	► Ställ in en högre klipphöjd. ► Starta gräsklipparen i lägre gräs.
		Området kring kniven är igensatt.	► Rengör gräsklipparen.
Gräsklipparen stängs av under drift.	3 LED lyser rött.	Gräsklipparen är för varm.	► Dra ut säkerhetsnyckeln. ► Ta bort batteriet. ► Låt gräsklipparen svalna. ► Rengör gräsklipparen. ► Starta inte gräsklipparen för ofta på kort tid. ► Ställ in en högre klipphöjd. ► Klipp lägre gräs.
		Kniven är blockerad.	► Dra ut säkerhetsnyckeln. ► Ta bort batteriet. ► Rengör gräsklipparen.
		Det finns en elektrisk störning.	► Ta bort batteriet och sätt i det igen. ► Starta gräsklipparen.
Gräsklipparen vibrerar kraftigt under drift.		Skruvsnittet på kniven är lös.	► Dra åt skruven hårt.

Störning	LED-lampor på batteriet	Orsak	Åtgärd
		Kniven har inte balanserats rätt.	► Slipa och balansera kniven.
Gräsklipparens drifttid är för kort.		Batteriet är inte fulladdat.	► Ladda batteriet helt.
		Batteriets livslängd har överskridits.	► Byt batteriet.
		Området kring kniven är igensatt.	► Rengör gräsklipparen.
		Kniven är slö eller utsliten.	► Slipa och balansera kniven.
		Motståndet på kniven är för stort.	► Ställ in en högre klipp höjd. ► Klipp lägre gräs.
Batteriet fastnar när det sätts i batterifacket.		Styrningarna eller de elektriska kontakterna i batterifacket är smutsiga.	► Rengör gräsklipparen.
När batteriet sätts in i batteriladdaren startar inte laddningen.	1 LED lyser rött.	Batteriet är för varmt eller för kallt.	► Låt batteriet sitta i batteriladdaren. Laddningen startar automatiskt när tillåtet temperaturområde nåtts.
Gräset har en oren klippning eller gräsmattan är gul.		Kniven är slö eller utsliten.	► Slipa och balansera kniven.
		Motståndet på kniven är för stort.	► Ställ in en högre klipp höjd. ► Klipp lägre gräs.

20 Tekniska data

20.1 Gräsklippare STIHL RMA 253.0

- Tillåtet batteri: STIHL AP
- Vikt utan batteri: 22,5 kg
- Gräsuppsamlarens maximala volym: 55 l
- Klippbredd: 51 cm
- Varvtal: 3200 varv/min

Användningstiden anges på www.stihl.com/battery-life.

20.2 Kniv

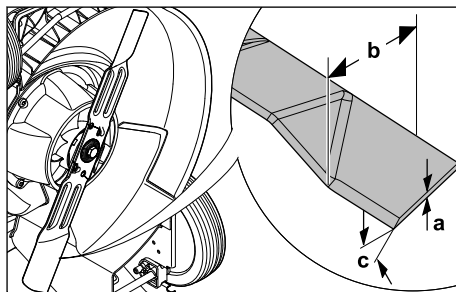

- Min. tjocklek a: 1,6 mm
- Min. bredd b: 55 mm
- Slipvinkel c: 30°

20.3 Batteri STIHL AP

- Batteriteknik: litiumjon
- Spänning: 36 V
- Kapacitet i Ah: se typskylten
- Energiinnehåll i Wh: se typskylten
- Vikt i kg: se typskylten

- Tillåtet temperaturområde för användning och förvaring: - 10 °C till + 50 °C

20.4 Buller och vibrationsvärden

K-värdet för ljudtrycksnivån är 2 dB(A). K-värdet för ljudnivån är 0,8 dB(A). K-värdet för vibrationsvärdena är 0,90 m/s².

- Uppmätt ljudtrycksnivå L_{pA} enligt EN 60335-2-77: 81 dB(A)
- Uppmätt ljudnivå L_{WA} enligt 2000/14/EC: 95,6 dB(A)
- Uppmätt vibrationsvärde a_{HV} enligt EN 60335-2-77, styrhandtag: 1,80 m/s²

STIHL rekommenderar att du alltid använder hörselskydd.

De angivna vibrationsvärdena har uppmätts med en standardmetod och användas för att jämföra elektriska maskiner. De faktiska vibrationsvärdena som uppstår kan avvika från de angivna värdena beroende på typen av användning. De angivna vibrationsvärdena kan användas för en första uppskattning av vibrationsbelastningen. Den faktiska vibrationsbelastningen måste uppskattas. Samtidigt kan tiderna där den elektriska maskinen är avstängd eller där den är inkopplad men går utan belastning beaktas.

Information om uppfyllandet av arbetsgivarriktlinjen vibration 2002/44/EC anges på www.stihl.com/vib.

20.5 REACH

REACH är en EG-förordning för registrering, bedömning och godkännande av kemikalier.

Information om REACH-direktivet finns på www.stihl.com/reach.

21 Reservdelar och tillbehör

21.1 Reservdelar och tillbehör

STIHL De här symbolerna kännetecknar  STIHL-originaldelar och STIHL-originaltillbehör.

STIHL rekommenderar att du använder originaldelar och tillbehör från STIHL.

Reservdelar och tillbehör från andra tillverkare kan inte utvärderas av STIHL i fråga om tillförlitlighet, säkerhet och lämplighet trots pågående marknadsobservation och STIHL kan inte ansvara för användningen av dem.

Originaldelar och tillbehör från STIHL kan köpas hos en STIHL-återförsäljare.

21.2 Viktiga reservdelar

- Kniv: 6371 702 0105
- Knivskruv: 9008 319 9028
- Bricka: 0000 702 6600

22 Kassering

22.1 Sluthantera gräsklippare

Information om sluthantering finns att få hos en STIHL servande fackhandel.

- ▶ Sluthantera gräsklippare, knivar, tillbehör och förpackning enligt föreskrift och miljövänligt.

23 EU-försäkran om överensstämmelse

23.1 Gräsklippare STIHL RMA 253.0

STIHL Tirol GmbH
Hans Peter Stihl-Straße 5
6336 Langkampfen

Österrike

förklarar på eget ansvar att

- Typ: batterigräsklippare
- Fabrikat: STIHL
- Typ: RMA 253.0
- Modellnummer: 6371

motsvarar de gällande bestämmelserna i riktlinjen 2000/14/EC, 2006/42/EC, 2014/30/EU och 2011/65/EU samt är utvecklad och tillverkad enligt följande normer, vars version var giltig vid respektive produktionsdatum: EN 60335-1, EN 60335-2-77, EN 55014-1 och EN 55014-2.

Deltagandes namn och adress:
TÜV Rheinland LGA Products GmbH
Tillystraße 2
D-90431 Nürnberg

Bestämningen av den uppmätta och garanterade ljudnivån har utförts enligt riktlinjen 2000/14/EC, bilaga VIII.

- Uppmätt ljudnivå: 95,6 dB(A)
- Garanterad ljudnivå: 96 dB(A)

Tekniska underlag förvaras av produktgodkännandet på STIHL Tirol GmbH.

Tillverkningsår och maskinnummer finns på gräsklipparen.

Langkampfen, 02.01.2021

STIHL Tirol GmbH

stf. 

Matthias Fleischer, områdeschef inom forskning och utveckling

stf. 

Sven Zimmermann, områdeschef inom kvalitet

23.2 Importör för Storbritannien

ANDREAS STIHL Ltd.
Stihl House
Stanhope Road
CAMBERLEY
SURREY GU15 3YT
Great Britain

24 Säkerhetstekniska anvisningar för gräsklippare

24.1 Inledning

I detta kapitel återges de allmänna säkerhetsanvisningarna i normen EN 60335-2-77, bilaga EE, för eldrivna gräsklippare.



VARNING

- **Läs alla säkerhetsanvisningar, anvisningar, illustrationer och tekniska data som medföljer denna gräsklippare.** Underlåtenhet att följa följande anvisningar kan leda till en elektrisk stöt, brand och/eller allvarliga personskador. **Förvara alla säkerhetsanvisningar och anvisningar för framtida bruk.**

24.2 Övning

- a) Läs bruksanvisningen noggrant. Bekanta dig med reglagen och maskinens användning.
- b) Låt aldrig barn eller andra personer som inte känner till bruksanvisningen använda gräsklipparen. Det kan finnas lokala bestämmelser som bestämmer användarens lägsta ålder.
- c) Klipp aldrig när det finns personer, särskilt barn, eller djur i närheten.
- d) Tänk på att den som använder maskinen är ansvarig för olyckshändelser som drabbar andra personer eller deras egendom.

24.3 Förberedande åtgärder

- a) Använd alltid stadiga skor och långa byxor vid användning av maskinen. Använd inte maskinen barfota eller med sandaler. Undvik löst sittande kläder eller kläder med hängande snören eller bälte.
- b) Kontrollera området där maskinen ska användas och ta bort alla föremål som kan dras in och slungas iväg av maskinen.
- c) Avsyna alltid knivar, fästskruvar och hela knivenheten beträffande slitage eller skador före användning. Utslitna eller skadade knivar och fästskruvar får endast bytas ut som hel sats för att undvika obalans. Utslitna eller skadade informationsskyltar måste bytas ut.

24.4 Hantering

- a) Klipp endast i dagsljus eller bra artificiell belysning.
- b) Undvik att använda maskinen i vått gräs.
- c) Se alltid till att du står stadigt i sluttningar.
- d) Arbeta bara med gånghastighet.
- e) Klipp alltid parallellt med sluttningen, inte uppåt eller nedåt.
- f) Var särskilt försiktig när du ändrar riktning i en sluttning.
- g) Klipp inte i mycket branta sluttningar.
- h) Var särskilt försiktig när du vänder gräsklipparen eller drar den mot dig.
- i) Stanna kniven/knivarna när gräsklipparen måste tippas upp för transport över andra ytor än gräs och när den flyttas från eller till ytan som ska klippas.
- j) Använd inte gräsklipparen med skadade skyddsanordningar eller skyddsgaller, eller utan monterade skyddsanordningar, t.ex. stötplåtar och/eller gräsupsamlare.
- k) Starta försiktigt eller tryck försiktigt på startknappen i enlighet med tillverkarens anvisningar. Se till att hålla fötterna på säkert avstånd från kniven/knivarna.
- l) Vid start eller runddragning av motorn får gräsklipparen inte tippas, utom om gräsklipparen måste lyftas upp vid momentet. Tippa den i så fall bara så mycket som är absolut nödvändigt och lyft endast upp sidan som är bortvänd från användaren.
- m) Starta inte motorn när du står framför utkastkanalen.

- n) Håll händer och fötter borta från roterande delar. Håll dig alltid borta från utkastöppningen.
- o) Lyft eller bär aldrig en gräsklippare med motorn gående.
- p) Stäng av motorn och dra ut startnyckeln. Se till att alla rörliga delar har stannat helt:
- Varje gång du lämnar gräsklipparen.
 - Innan du tar bort blockeringar eller åtgärdat igentäppningar i utkastkanalen.
 - Innan du kontrollerar, rengör eller utför arbeten på gräsklipparen.
 - Om ett främmande föremål har träffats. Kontrollera om det finns skador på gräsklipparen. Utför nödvändiga reparationer innan du startar och använder gräsklipparen igen.
- Om gräsklipparen börjar vibrera kraftigt krävs en omedelbar kontroll.
- Sök efter skador.
 - Utför nödvändiga reparationer på skadade delar.
 - Se till att alla muttrar, bultar och skruvar är hårt åtdragna.

24.5 Underhåll och förvaring

- a) Se till att alla muttrar, bultar och skruvar är hårt åtdragna, och att maskinen är i säker bruksskick.
- b) Kontrollera gräsupsamlaren regelbundet beträffande slitage och funktionsfel.
- c) Byt ut utslitna eller skadade delar av säkerhetsskäl.
- d) Beakta att om en av knivarna roterar kan även de andra knivarna rotera på maskiner med flera knivar.
- e) Se till att du inte klämmer fingrarna mellan roterande knivar och maskinens fasta delar när maskinen ställs in.
- f) Låt motorn svalna innan maskinen ställs undan.
- g) Tänk på att knivarna kan röra på sig även när spänningskällan är fränkopplad när du utför underhåll på knivarna.
- h) Byt ut utslitna eller skadade delar av säkerhetsskäl. Använd endast originalreservdelar och -tillbehör.

Sisällysluettelo

1	Alkusanat.....	99
2	Tietoja tästä käyttöohjeesta.....	99

3	Yleiskuva.....	100
4	Turvallisuusohjeet.....	100
5	Ruohonleikkurin valmistelu käyttöä varten.....	105
6	Akun lataaminen ja LED-valot.....	106
7	Ruohonleikkurin kokoaminen.....	106
8	Akun asentaminen ja irrottaminen.....	107
9	Turva-avaimen asettaminen paikalleen ja irrottaminen.....	108
10	Ruohonleikkurin kytkeminen päälle ja pois.....	108
11	Ruohonleikkurin ja akun tarkastaminen..	108
12	Ruohonleikkurilla työskenteleminen.....	109
13	Työskentelyn jälkeen.....	110
14	Kuljettaminen.....	110
15	Säilytys.....	111
16	Puhdistaminen.....	111
17	Huoltaminen.....	112
18	Korjaaminen.....	112
19	Häiriöiden poistaminen.....	112
20	Tekniset tiedot.....	114
21	Varaosat ja varusteet.....	115
22	Hävittäminen.....	115
23	EU-vaatimusten mukaisuusvakuutus.....	115
24	Ruohonleikkurin turvatekniset ohjeet.....	115

1 Alkusanat

Arvoisa asiakas,

kiitämme sinua STIHLin tuotteen valinnasta. STIHL kehittää ja valmistaa huippuluokan tuotteita pitäen suunnittelun lähtökohtana asiakkaidensa tarpeita. Näin pystymme tarjoamaan asiakkaillemme tuotteita, jotka toimivat luotettavasti myös äärimmäisen vaativissa olosuhteissa.

STIHL tunnetaan myös erinomaisesta asiakaspalvelustaan. Jälleenmyyjämme huolehtivat sekä asiantuntevasta neuvonnasta ja opastuksesta että kattavien teknisten palvelujen tarjoamisesta.

STIHL on sitoutunut kestävään ja vastuulliseen vuorovaikutukseen luonnon kanssa. Tämän käyttöohjeen tarkoituksena on auttaa sinua käyttämään STIHL-tuotetta turvallisesti ja ympäristöystävällisesti pitkän käyttöajan ajan.

Kiitämme sinua STIHL:ää kohtaan osoittamastasi kiinnostuksesta. Toivomme, että olet tyytyväinen hankkimaasi STIHL-tuotteeseen.



Tohtori Nikolas Stihl

TÄRKEÄÄ! LUE OPAS ENNEN KÄYTTÖÄ JA SÄILYÄ SE VASTAISTA KÄYTTÖÄ VARTEN.

2 Tietoja tästä käyttöohjeesta

2.1 Voimassa olevat asiakirjat

Tämä käyttöopas on EY-direktiivin 2006/42/EC mukainen valmistajan alkuperäiskäyttöopas.

Voimassa ovat paikalliset turvallisuusmääräykset.

- ▶ Tämän käyttöohjeen lisäksi lue seuraavat asiakirjat, niin että ymmärrät ne, ja säilytä ne:
 - Akun STIHL AP turvallisuusohjeet
 - Latauslaitteiden STIHL AL 101, 300 ja 500 käyttöohjeet
 - STIHLin akkujen ja akun sisältävien tuotteiden turvallisuusohjeet: www.stihl.com/safety-data-sheets

2.2 Tekstin sisältämien varoitusten merkitseminen

! VAARA

- Tämä teksti muistuttaa vaaroista, jotka johtavat vakavaan loukkaantumiseen tai jopa kuolemaan.
 - ▶ Tekstissä mainittujen toimenpiteiden avulla on mahdollista välttää vakava loukkaantuminen tai jopa kuolema.

! VAROITUS

- Tämä teksti muistuttaa vaaroista, jotka **voivat** johtaa vakavaan loukkaantumiseen tai jopa kuolemaan.
 - ▶ Tekstissä mainittujen toimenpiteiden avulla on mahdollista välttää vakava loukkaantuminen tai jopa kuolema.

HUOMAUTUS

- Tämä teksti muistuttaa vaaroista, jotka **voivat** johtaa esinevahinkoihin.
 - ▶ Tekstissä mainittujen toimenpiteiden avulla on mahdollista välttää esinevahingot.

2.3 Tekstissä käytetyt symbolit



Tämä merkki viittaa johonkin tämän käyttöohjeen lukuun.

3 Yleiskuva

3.1 Ruohonleikkuri ja akku

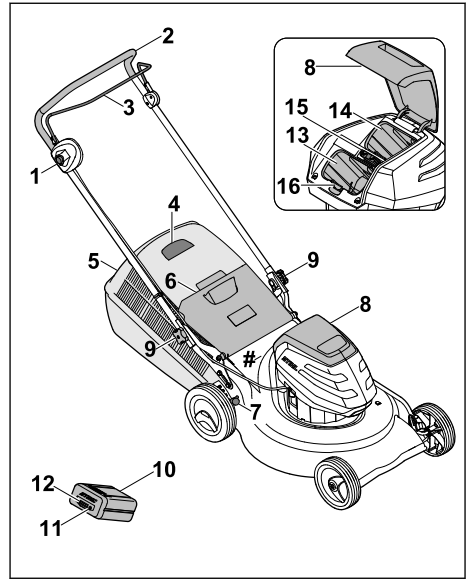

1 Salpanuppi

Salpanuppi kytkee yhdessä leikkuun kytken-täsangan kanssa terät päälle ja pois päältä.

2 Työntöaisa

Työntöaisaa käytetään ruohonleikkurista kiinni pitämiseen, sen ohjaamiseen ja kuljettamiseen.

3 Kytkentäsanka

Kytkentäsanka kytkee yhdessä salpanupin kanssa terät päälle ja pois päältä.

4 Täyttömäärän osoitin

Täyttömäärän osoitin näyttää ruohonkeruus-äiliön täyttöasteen.

5 Ruohonkeruusäiliö

Leikattu ruoho kerätään ruohonkeruusäiliöön.

6 Poistoluukku

Poistoluukku sulkee poistokanavan.

7 Vipu

Vivulla säädetään leikkuukorkeus.

8 Luukku

Luukku peittää akun ja turva-avaimen.

9 Tähtimutteri

Tähtimutteri kiristää työntöaisan ruohonleik-kuriin.

10 Akku

Akku syöttää energiaa ruohonleikkurille.

11 Painike

Painikkeella aktivoidaan akun LEDit.

12 LEDit

LEDit ilmaisevat akun varaustilan ja häiriöt.

13 Akkukanava

Akku sijoitetaan akkukanavaan.

14 Kuljetuskanava

Vara-akku sijoitetaan kuljetuskanavaan.

15 Turva-avain

Turva-avaimella aktivoidaan ruohonleikkuri.

16 Lukkovipu

Lukkovipu kiinnittää akun akkukanavaan.

Tyypikilpi, jossa konenumero**3.2 Symbolit**

Ruohonleikkurissa ja akussa voi olla symboleita, jotka tarkoittavat seuraavaa:



Turva-avain



Lukkopesä



Yksi LED palaa punaisena. Akku on liian lämmin tai kylmä.



Neljä LEDiä vilkkuu punaisina. Akussa on häiriö.



Taattu äänentehotaso direktiivin 2000/14/EC mukaan, dB(A), tuotteiden melupäästöjen vertailemiseksi.



Tämä symboli viittaa kennovalmistajan määrittysten mukaisiin tietoihin energiasäilytyksestä. Käytön aikana käytettävissä oleva energiasäilytys on pienempi.



Älä hävitä tuotetta talousjätteen mukana.



Kytke terä päälle ja pois.

4 Turvallisuusohjeet**4.1 Varoitussymbolit**

Ruohonleikkurin ja akun symbolit tarkoittavat seuraavaa:



Noudata turvallisuusohjeita.



Perehdy käyttöohjeeseen, niin että ymmärrät sen, ja säilytä käyttöohje.



Varo sinkoutuvia esineitä – Pysy turvallisella etäisyydellä ja pidä sivulliset kaukana.



Älä kosketa pyörivää terää.



Irrota akku käyttökatojen, kuljetuksen, säilytyksen, huollon ja korjausten ajaksi.



Vedä turva-avain irti käyttökatojen, kuljetuksen, säilytyksen, huollon ja korjausten ajaksi.



Pidä riittävä turvaväli.



Suojaa akku kuumuudelta ja tulta.



Älä upota akkua nesteeseen.



Varmista, että akun lämpötila pysyy sallitulla alueella.

4.2 Määräystenmukainen käyttö

Ruohonleikkuri STIHL RMA 253 on tarkoitettu kuivan ruohon leikkaamiseen.

Ruohonleikkuri toimii yhdellä STIHL AP -akulla.

▲ VAROITUS

- Jos käytät ruohonleikkurissa akkuja, joita STIHL ei ole hyväksynyt ruohonleikkurille, seurauksena voi olla tulipalo tai räjähdys. Henkilöille voi aiheutua vakavia tai hengenvaarallisia vammoja taikka saattaa syntyä esinevahinkoja.
 - Käytä ruohonleikkurissa ainoastaan STIHL AP -akkuja.
- Jos ruohonleikkuria tai akkua käytetään määräysten vastaisesti, henkilöille voi aiheutua vakavia tai hengenvaarallisia vammoja taikka saattaa syntyä esinevahinkoja.
 - Käytä ruohonleikkuria ja akkua tämän käyttöohjeen mukaisesti.

4.3 Käyttäjää koskevat vaatimukset

▲ VAROITUS

- Ellei käyttäjä ole perehtynyt ruohonleikkurin ja akun käyttöön, hän ei osaa tunnistaa eivätkä arvioida niiden turvallisuusriskejä. Käyttäjälle tai muille henkilöille voi aiheutua vakavia tai hengenvaarallisia vammoja.
 - ▶ Perehdy käyttöohjeeseen, niin että ymmärrät sen, ja säilytä käyttöohje.
- ▶ Jos luovutat ruohonleikkurin tai akun toisen henkilön käyttöön: Muista aina antaa käyttöopas mukaan.
- ▶ Varmista, että käyttäjä täyttää seuraavat ehdot:
 - Käyttäjä on valpas.
 - Käyttäjä on fyysisesti, aistimellisesti ja henkisesti kykenevä käyttämään ruohonleikkuria ja akkua sekä työskentelemään niillä. Ellei käyttäjä ole fyysisesti, aistimellisesti tai henkisesti täysin kykenevä, hän saa työskennellä pystyleikkurilla vain vastuuhenkilön valvonnassa tai tämän antamien ohjeiden mukaan.
 - Käyttäjä osaa tunnistaa ja arvioida ruohonleikkurin ja akun turvallisuusriskit.
 - Käyttäjä on tietoinen, että hän on vastuussa tapaturmista ja vahingoista.
 - Käyttäjä on täysi-ikäinen tai kansallisten määräysten mukaisessa valvotussa ammattikoulutuksessa.
 - STILHin ammattiliike tai asiantunteva ammattilainen on perehdyttänyt käyttäjän, ennen kuin tämä työskentelee ruohonleikkurilla ensimmäistä kertaa.
 - Käyttäjä ei ole alkoholin, lääkkeiden tai huumeiden vaikutuksen alainen.
- ▶ Jos jokin on epäselvää: ota yhteyttä STIH-Lin ammattiliikkeeseen.

4.4 Vaatetus ja varusteet

▲ VAROITUS

- Työskentelyn aikana esineitä voi sinkoutua ympäriinsä korkealla nopeudella. Käyttäjälle voi aiheutua vammoja.
 - ▶ Käytä kestävästä materiaalista valmistettuja pitkiä housuja.
- Työskentelyn aikana ilmaan voi nousta pölyä. Pölyn hengittäminen voi altistaa terveysriskeille ja aiheuttaa allergisia reaktioita.
 - ▶ Jos ilmaan nousee pölyä, käytä hengitysuojainta.

- Sopimattomat vaatteet saattavat tarttua kiinni puihin, risuihin ja ruohonleikkuriin. Ilman sopivaa vaatetusta käyttäjälle voi aiheutua vakavia vammoja.
 - ▶ Käytä ihonmyötäisiä vaatteita.
 - ▶ Riisu ihvilvit ja korut.
- Puhdistamisen, huollon ja kuljetuksen aikana käyttäjä voi joutua kosketuksiin terän kanssa. Käyttäjälle voi aiheutua vammoja.
 - ▶ Käytä kestävästä materiaalista valmistettuja työkärsineitä.
- Jos käyttäjä käyttää sopimattomia jalkineita, hän voi liukastua. Käyttäjälle voi aiheutua vammoja.
 - ▶ Käytä tukevia peittäviä jalkineita, joiden pohjassa on hyvät pito.
- Terien teroittamisen aikana ympäristöön voi sinkoutua materiaalihiukkasia. Käyttäjälle voi aiheutua vammoja.
 - ▶ Käytä tiiviisti istuvia suojalaseja. Sopivat suojalasis on tarkastettu normin EN 166 tai kansallisten määräysten mukaisesti, ja niitä on kaupoissa saatavana asianmukaisella merkinnällä varustettuina.
 - ▶ Käytä kestävästä materiaalista valmistettuja työkärsineitä.

4.5 Työskentelyalue ja ympäristö

4.5.1 Ruohonleikkuri

▲ VAROITUS

- Sivulliset henkilöt, kuten lapset, ja eläimet eivät välttämättä osaa tunnistaa ja arvioida ruohonleikkurin ja sen sinkoamien esineiden aiheuttamia riskejä. Sivullisille henkilöille, kuten lapsille, ja eläimille voi aiheutua vakavia tai hengenvaarallisia vammoja taikka saattaa syntyä esinevahinkoja.
 - ▶ Pidä sivulliset henkilöt, kuten lapset, ja eläimet, etäällä työskentelyalueelta.
- ▶ Pysy turvallisella etäisyydellä esineistä.
- ▶ Älä jätä ruohonleikkuria ilman valvontaa.
- ▶ Varmista, etteivät lapset voi leikkiä ruohonleikkurilla.
- Ruohonleikkuri ei ole vesitiivis. Jos sitä käytetään sateessa tai märässä ympäristössä, seuruksena saattaa olla sähköisku. Käyttäjä voi vahingoittua ja ruohonleikkuri voi vaurioitua.
 - ▶ Älä työskentele sateella tai märässä ympäristössä.
 - ▶ Älä leikkaa märkää nurmikkoa.



- Ruohonleikkurin sähköosat voivat tuottaa kipinöitä. Kipinät voivat aiheuttaa syttyvässä tai räjähdysalttiissa ympäristössä tulipalon tai räjähdyksen. Silloin voi syntyä vakavia tai hengenvaarallisia vammoja tai esinevahinkoja.
 - ▶ Älä työskentele herkästi syttyvässä tai räjähdysalttiissa ympäristössä.

4.5.2 Akku

▲ VAROITUS

- Sivulliset henkilöt, kuten lapset, ja eläimet eivät välttämättä osaa tunnistaa ja arvioida akun aiheuttamia riskejä. Sivullisille henkilöille, kuten lapsille, ja eläimille voi aiheutua vakavia vammoja.
 - ▶ Pidä sivulliset henkilöt, kuten lapset, ja eläimet, etäällä.
 - ▶ Älä jätä akkua ilman valvontaa.
 - ▶ Varmista, etteivät lapset voi leikkiä akulla.
- Akkua ei ole suojattu kaikilta ympäristön vaikutuksilta. Jos akku joutuu alttiiksi tietyille ympäristön vaikutuksille, se saattaa syntyä palamaan tai räjähtää. Silloin voi syntyä vakavia vammoja tai esinevahinkoja.



- ▶ Suojaa akku kuumuudelta ja tulelta.
- ▶ Älä heitä akkua tuleen.



- ▶ Käytä ja säilytä akkua lämpötila-alueella - 10 ... + 50 °C.



- ▶ Älä upota akkua nesteeseen.

- ▶ Pidä akku etäällä metalliesineistä.
- ▶ Älä altista akkua korkealle paineelle.
- ▶ Älä altista akkua mikroaalloille.
- ▶ Suojaa akku kemikaaleilta ja suoloilta.

4.6 Turvallinen toimintakunto

4.6.1 Ruohonleikkuri

Ruohonleikkuri on turvallinen, kun seuraavista seikoista on huolehdittu:

- Ruohonleikkuri ei ole vahingoittunut.
- Ruohonleikkuri on puhdas ja kuiva.
- Hallintalaitteet toimivat, eikä niihin ole tehty muutoksia.
- Terä on oikein asennettu.
- Ruohonleikkuriin on asennettu vain alkuperäisiä STIHLin lisävarusteita.
- Lisävaruste on oikein asennettu.

▲ VAROITUS

- Elleivät rakenneosat ole turvallisia, ne eivät ehkä toimi asianmukaisesti eivätkä turvalaitteet ehkä ole käytössä. Henkilöille voi aiheutua vakavia tai hengenvaarallisia vammoja.
 - ▶ Työskentele vain vahingoittumattoman ruohonleikkurin kanssa.
 - ▶ Jos ruohonleikkuri on likainen tai märkä, puhdista se ja anna sen kuivua.
 - ▶ Älä tee muutoksia ruohonleikkuriin.
 - ▶ Jos hallintalaitteet eivät toimi: älä työskentele ruohonleikkurin kanssa.
 - ▶ Asenna ruohonleikkuriin vain alkuperäisiä STIHLin lisävarusteita.
 - ▶ Asenna terät tämän käyttöohjeen mukaisesti.
 - ▶ Asenna lisävarusteet tämän käyttöohjeen tai lisävarusteen käyttöohjeen mukaisesti.
 - ▶ Älä työnnä esineitä ruohonleikkurin aukkoihin.
 - ▶ Älä päästä lukkopesän koskettimia kosketuksiin metalliesineiden kanssa, sillä seurauksena voi olla oikosulku.
 - ▶ Vaihda kuluneet tai vialliset ohjetarrat.
 - ▶ Jos jokin on epäselvää: ota yhteyttä STIHLin ammattiliikkeeseen.

4.6.2 Terä

Terä on turvallinen, kun

- Terä ja lisäosat eivät ole vahingoittuneet.
- Terä ei ole vääntynyt.
- Terä on oikein asennettu.
- Terä on oikein teroitettu.
- Terässä ei ole jäystettä.
- Terä on oikein tasapainotettu.
- Terän vähimmäispaksuus ja -leveys eivät ole alittuneet, 20.2.
- Terän kulma on oikea, 20.2.

▲ VAROITUS

- Jos terä ei ole turvallinen, siitä voi irrota osia, jotka voivat sinkoutua ympäristöön. Henkilöille voi aiheutua vakavia vammoja.
 - ▶ Työskentele vain, kun terä ja lisäosat ovat vahingoittumattomat.
 - ▶ Asenna terä oikein.
 - ▶ Teroita terä oikein.
 - ▶ Jos terän vähimmäispaksuus tai -leveys on alittunut, vaihda terä.
 - ▶ Tasapainotuta terä STIHLin ammattiliikkeessä.
 - ▶ Jos jokin on epäselvää: Ota yhteyttä STIHLin ammattiliikkeeseen.

4.6.3 Akku

Akku on käyttökuntoinen, kun seuraavat edellytykset täyttyvät:

- Akku ei ole vahingoittunut
- Akku on puhdas ja kuiva.
- Akku toimii, eikä siihen ole tehty muutoksia.

▲ VAROITUS

- Ellei akku ole käyttökuntoinen, se ei ehkä toimi turvallisesti. Henkilöille voi aiheutua vakavia vammoja.
 - ▶ Käytä ainoastaan ehjää ja toimivaa akkua.
 - ▶ Älä lataa vahingoittunutta tai viallista akkua.
 - ▶ Jos akku on likainen tai märkä, puhdista se ja anna sen kuivua
 - ▶ Älä tee muutoksia akkuun.
 - ▶ Älä työnnä mitään esineitä akun aukkoihin.
 - ▶ Älä päästä akun sähköliittimiä kosketuksiin metalliesineiden kanssa, sillä seurauksena voi olla oikosulku.
 - ▶ Älä avaa akkua.
 - ▶ Kuluneet tai vialliset ohjekilvet on vaihdettava.
- Viallisesta akusta voi vuotaa nestettä. Jos nestettä pääsee iholle tai silmiin, ne voivat ärsyntyä.
 - ▶ Vältä altistumista nesteelle.
 - ▶ Jos iholle on päässyt nestettä, pese altistuneet ihoalueet runsaalla vedellä ja saippualla.
 - ▶ Jos silmiin on päässyt nestettä, huuhtele silmiä vähintään 15 minuutin ajan runsaalla vedellä ja hakeudu lääkäriin.
- Vahingoittunut tai viallinen akku voi haista epätavalliselta, savuta tai palaa. Henkilöille voi aiheutua vakavia tai hengenvaarallisia vammoja taikka saattaa syntyä esinevahinkoja.
 - ▶ Jos akku haisee epätavalliselta tai savuaa: Älä käytä akkua ja pidä se etäällä palavista aineista.
 - ▶ Jos akku palaa: Sammuta akku sammuttimella tai vedellä.

4.7 Työskentely

▲ VAROITUS

- Tietyissä tilanteissa käyttäjä ei pysty työskentelemään keskittyneesti. Käyttäjä voi kompastua, kaatua tai loukkaantua vakavasti.
 - ▶ Työskentele rauhallisesti ja harkiten.
 - ▶ Jos valoa ei ole riittävästi tai näkyvyys on muuten huono, älä työskentele ruohonleikkurin kanssa.
 - ▶ Käytä ruohonleikkuria yksin.
 - ▶ Varo esteitä!
 - ▶ Älä kallista ruohonleikkuria.

- ▶ Työskentele maassa seisoen ja tasapainosi säilyttäen.
- ▶ Jos ilmenee väsymisen merkkejä, on pidettävä tauko.
- ▶ Jos leikkaat ruohoa rinteessä, leikkaa rinteitä poikittaissuuntaan.
- ▶ Älä leikkaa ruohoa jyrkissä rinteissä.
- Pyörivä terä voi viiltää käyttäjää. Käyttäjälle voi aiheutua vakavia vammoja.



- ▶ Älä kosketa pyörivää terää.
- ▶ Jos terä pysähtyy esteeseen: Sammuta ruohonleikkuri, vedä turvavain irti ja irrota akku. Poista esine vasta tämän jälkeen.
- Työskentelyn aikana ruohonleikkuri voi aiheuttaa tärinää.
 - ▶ Käytä käsineitä.
 - ▶ Pidä taukoja.
 - ▶ Jos huomaat verenkiertohäiriöiden merkkejä: hakeudu lääkäriin.
- Jos terä osuu työskentelyn aikana vierasesineeseen, esine tai sen osia voi sinkoutua ympäriinsä korkealla nopeudella. Silloin voi syntyä vakavia vammoja tai esinevahinkoja.
 - ▶ Poista työskentelyalueelta vierasesineet.
- Kun leikkuun kytkentäsanka vapautetaan, terä pyörii vielä vähän aikaa sen jälkeen. Käyttäjille voi aiheutua vakavia vammoja.
 - ▶ Odota, kunnes terä pysähtyy.
- Jos pyörivä terä osuu kovaan esineeseen, voi syntyä kipinöitä. Kipinät voivat aiheuttaa syttyvässä ympäristössä tulipalon. Silloin voi syntyä vakavia tai hengenvaarallisia vammoja tai esinevahinkoja.
 - ▶ Älä työskentele herkästi syttyvässä ympäristössä.

▲ VAARA

- Jos työympäristössä on jännitteisiä johtoja, terä voi osua johtoihin ja vahingoittaa niitä. Käyttäjälle voi aiheutua vakavia tai hengenvaarallisia vammoja.
 - ▶ Älä työskentele ympäristössä, jossa on jännitteisiä johtoja.
- Ukonilmalla työskennellessä käyttäjään voi osua salama. Käyttäjälle voi aiheutua vakavia tai hengenvaarallisia vammoja.
 - ▶ Älä työskentele: ukonilmalla.

4.8 Kuljettaminen

4.8.1 Ruohonleikkuri

▲ VAROITUS

- Kuljetuksen aikana ruohonleikkuri voi kaatua tai muuten liikkua paikaltaan. Silloin saattaa syntyä henkilö- tai esinevahinkoja.



- Vedä turva-avain irti.



- Irrota akku.

- Varmista ruohonleikkuri kiristysvöillä, hihnoilla tai verkolla siten, ettei se pääse kaatumaan eikä muuten liikkumaan.

4.8.2 Akku

⚠ VAROITUS

- Akkua ei ole suojattu kaikilta ympäristötekijöiltä. Eräille ympäristötekijöille altistunut akku saattaa vahingoittua. Tästä voi olla seurauksena esinevahinkoja.
 - Älä kuljeta vaurioitunutta akkua.
 - Kuljeta akku pakkauksessa, joka ei johda sähköä.
- Akku voi kaatua tai liikkua paikaltaan kuljetuksen aikana. Tästä voi olla seurauksena loukkaantuminen sekä esinevahinkoja.
 - Pakkaa akku pakkaukseen siten, että se ei voi liikkua paikaltaan.
 - Kiinnitä pakkaus siten, että se ei voi liikkua paikaltaan.

4.9 Säilytys

4.9.1 Ruohonleikkuri

⚠ VAROITUS

- Lapset eivät osaa tunnistaa eivätkä arvioida ruohonleikkurin turvallisuusriskejä. Lapsille voi aiheutua vakavia vammoja.



- Vedä turva-avain irti.



- Irrota akku.

- Säilytä ruohonleikkuria lasten ulottumattomissa.
- Ruohonleikkurin sähköliittimet ja metalliosat voivat ruostua kosteuden vaikutuksesta. Ruohonleikkuri voi vaurioitua.



- Vedä turva-avain irti.



- Irrota akku.

- Säilytä ruohonleikkuri puhtaana ja kuivana.
- Jos turva-avain ja akku jätetään paikoilleen varastoinnin ajaksi, ruohonleikkuri saatetaan kytkeä vahingossa päälle. Silloin voi syntyä vakavia vammoja tai esinevahinkoja.



- Vedä turva-avain irti.



- Irrota akku.

4.9.2 Akku

⚠ VAROITUS

- Lapset eivät osaa tunnistaa eivätkä arvioida akun turvallisuusriskejä. Lapsille voi aiheutua vakavia vammoja.
 - Säilytä akkua lasten ulottumattomissa.
- Akkua ei ole suojattu kaikilta ympäristön vaikutuksilta. Jos akku joutuu alltiiksi tietyille ympäristön vaikutuksille, se saattaa vaurioitua.
 - Säilytä akku puhtaana ja kuivana.
 - Säilytä akku suljetussa tilassa.
 - Säilytä akku erillään ruohonleikkurista ja latauslaitteesta.
 - Säilytä akku sähköä johtamattomassa pakkauksessa.
 - Säilytä akkua $-10...+50$ °C lämpötilassa.

4.10 Puhdistus, huolto ja korjaaminen

⚠ VAROITUS

- Jos turva-avain ja akku jätetään paikoilleen puhdistuksen, huollon tai korjaamisen ajaksi, ruohonleikkuri saatetaan kytkeä vahingossa päälle. Silloin voi syntyä vakavia vammoja tai esinevahinkoja.



- Vedä turva-avain irti.



- Irrota akku.

- Voimakkaat puhdistusaineet, puhdistaminen vesisuihkulla ja terävät esineet voivat vaurioittaa ruohonleikkuria, terää ja akkua. Ellei ruohonleikkuria, terää ja akkua puhdisteta oikein,













rakenneosat eivät ehkä toimi asianmukaisesti eivätkä turvalaitteet ehkä ole käytössä. Käyttäjille voi aiheutua vakavia vammoja.

- ▶ Puhdista ruohonleikkuri, terä ja akku tämän käyttöohjeen mukaisesti.
- Ellei ruohonleikkuria, terää ja akkua huolleta tai korjata oikein, rakenneosat eivät ehkä toimi asianmukaisesti eivätkä turvalaitteet ehkä ole käytössä. Henkilöille voi aiheutua vakavia tai hengenvaarallisia vammoja.
 - ▶ Älä huolla tai korjaa ruohonleikkuria ja akkua itse.
 - ▶ Jos ruohonleikkuri tai akku kaipaa huoltoa tai korjausta, ota yhteyttä STIHLin ammattiliikkeeseen.
 - ▶ Huolla terät tämän käyttöohjeen mukaisesti.
- Terien puhdistamisen, huollon ja korjauksen aikana terävät terät voivat aiheuttaa viiltovammoja. Käyttäjälle voi aiheutua vammoja.
 - ▶ Käytä kestävästä materiaalista valmistettuja työvälineitä.
- Terä voi kuumentua teroituksen aikana. Käyttäjälle voi aiheutua palovammoja.
 - ▶ Odota, kunnes terä on jäähtynyt.
 - ▶ Käytä kestävästä materiaalista valmistettuja työvälineitä.

5 Ruohonleikkurin valmistelu käyttöä varten

5.1 Ruohonleikkurin valmisteleminen käyttöä varten

Aina ennen töiden aloittamista on suoritettava seuraavat vaiheet:

- ▶ Varmista, että seuraavat rakenneosat ovat turvallisia:
 - ruohonleikkuri,  4.6.1
 - terä,  4.6.2
 - akku,  4.6.3.
- ▶ Tarkasta akku,  11.3.
- ▶ Lataa akku täyteen,  6.1.
- ▶ Puhdista ruohonleikkuri,  16.2.
- ▶ Tarkasta terä,  11.2.
- ▶ Kiinnitä työntöaisa,  7.1
- ▶ Käännä työntöaisa auki,  7.2.1.
- ▶ Jos laitteella leikataan ruohoa ja leikattu ruoho on tarkoitus kerätä ruohonkeruusäiliöön: kiinnitä ruohonkeruusäiliö,  7.3.2.
- ▶ Jos laitteella leikataan ruohoa ja leikattu ruoho halutaan poistaa takakautta: irrota ruohonkeruusäiliö,  7.3.3.
- ▶ Säädä leikkuukorkeutta,  12.2.
- ▶ Tarkasta hallintalaitteet,  11.1.

- ▶ Jos 3 LEDiä vilkkuu punaisena hallintalaitteiden tarkastuksen aikana: vedä turva-avain irti, irrota akku ja ota yhteyttä STIHLin ammattiliikkeeseen.
Ruohonleikkurissa on häiriö.
- ▶ Jos vaiheita ei voi suorittaa: Älä käytä ruohonleikkuria. Ota yhteyttä STIHLin ammattiliikkeeseen.

6 Akun lataaminen ja LED-valot

6.1 Akun lataaminen

Latausaikaan vaikuttavat monet eri tekijät, kuten akun lämpötila ja ympäristön lämpötila. Todellinen latausaika saattaa poiketa valmistajan ilmoittamasta latausajasta. Latausaika on ilmoitettu osoitteessa www.stihl.com/charging-times.

- ▶ Lataa akku siten kuin latureiden STIHL AL 101, 300, 500 käyttöohjeessa on kuvattu.

6.2 Varaustilan katsominen

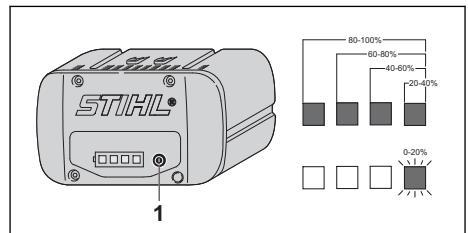

- ▶ Paina painiketta (1).
LEDit palavat noin 5 sekunnin ajan vihreinä ja osoittavat varaustilan.
- ▶ Jos oikea LED vilkkuu vihreänä, lataa akku.

6.3 Akun LEDit

LEDit ilmaisevat akun varaustilan ja häiriöt. LEDit voivat palaa tai vilkkua vihreänä tai punaisena.

Jos LEDit palavat tai vilkkuvat vihreinä, ne osoittavat varaustilan.

- ▶ Jos LEDit palavat tai vilkkuvat punaisina: Korjaa häiriöt,  19.1.
Ruohonleikkurissa tai akussa on häiriö.

7 Ruohonleikkurin kokoaminen

7.1 Työntöaisan kiinnitys

- ▶ Pysäytä moottori.
- ▶ Aseta ruohonleikkuri tasaiselle alustalle.

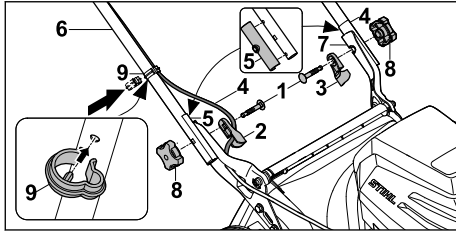

- ▶ Työnnä ruuvit (1) johto-ohjaimen (2) ja työntöaisaeristimen (3) läpi.
- ▶ Aseta johto (4) johto-ohjaimeen (2).
- ▶ Tarkasta työntöaisaeristimien (5) oikea asennus molemmilla puolilla.
- ▶ Aseta työntöaisa (6) pitimeen (7) niin, että reiät ovat kohdakkain.
- ▶ Työnnä ruuvit (1) molemmilla puolilla sisältä ulos reikiin läpi.
- ▶ Kierrä tähtimutterit (8) paikalleen ja kiristä.
- ▶ Kiinnitä johto (4) johtopidikkeeseen (9).
- ▶ Paina johtopidike (9) kiinni työntöaisaan (6) ja anna lukittua niin, että johtopidikkeen lukitus-tappi on työntöaisan alapuolen aukossa.

Työntöaisaa (6) ei saa irrottaa.

7.2 Työntöaisan taittaminen auki ja kokoon

7.2.1 Työntöaisan auki taittaminen

- ▶ Sammuta ruohonleikkuri, vedä turva-avain irti ja irrota akku.
- ▶ Aseta ruohonleikkuri tasaiselle alustalle.

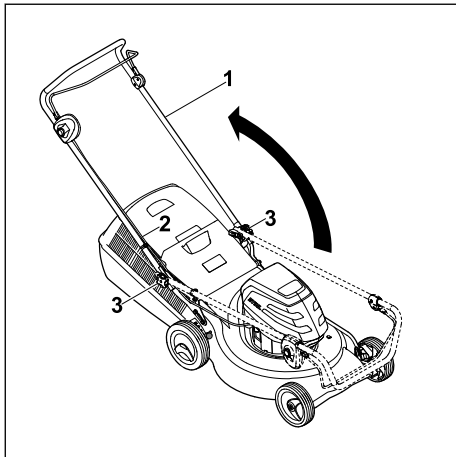

- ▶ Käännä työntöaisa (1) ylös varoen, ettei kaappeli (2) joudu puristuksiin.
- ▶ Kiristä tähtimutterit (3).

Työntöaisa (1) on pitävästi kiinni ruohonleikkurissa.

7.2.2 Työntöaisan taittaminen

Työntöaisa voidaan taittaa kasaan tilaa säästävää kuljetusta ja säilytystä varten.

- ▶ Sammuta ruohonleikkuri, vedä turva-avain irti ja irrota akku.
- ▶ Aseta ruohonleikkuri tasaiselle alustalle.

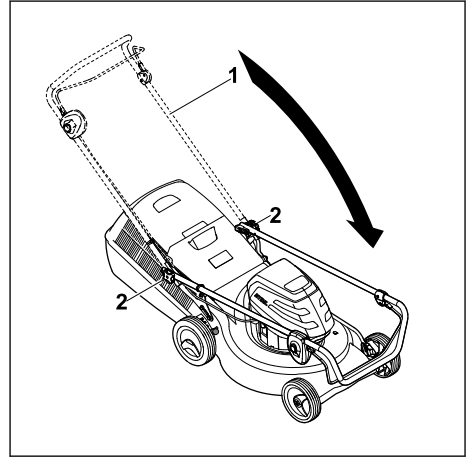

- ▶ Pidä kiinni työntöaisasta (1) ja löysää tähtimutteri (2).
- ▶ Taita työntöaisa (1) eteen.

7.3 Ruohonkeruusäiliön kokoaminen, kiinnittäminen ja irrottaminen

7.3.1 Ruohonkeruusäiliön kokoaminen

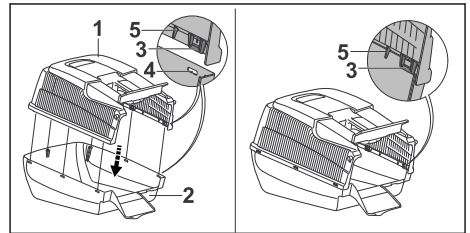

- ▶ Aseta ruohonkeruusäiliön yläosa (1) ruohonkeruusäiliön alaosaan (2) päälle. Kaikkien korvakkeiden (3) ja ohjausnokkien (5) on oltava sisäpuolella. Korvakkeiden (3) täytyy olla tarkasti aukkojen (4) korkeudella.
- ▶ Paina korvakkeet (3) yksi kerrallaan edestä taakse aukkoihin (4). Korvakkeet (3) lukittuvat kuuluvasti.

7.3.2 Ruohonkeruusäiliön kiinnittäminen

- ▶ Pysäytä moottori.
- ▶ Aseta ruohonleikkuri tasaiselle alustalle.

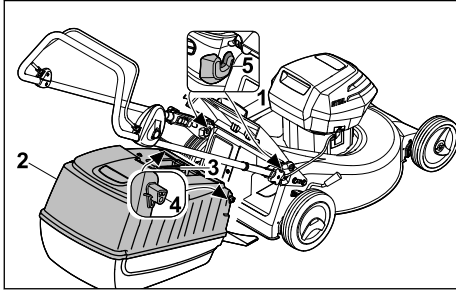

- ▶ Avaa poistoluukku (1) ja pidä sitä auki.
- ▶ Tartu ruohonkeruusäiliön (2) kahvasta (3) ja kiinnitä koukuilla (4) syvennyksiin (5).
- ▶ Aseta poistoluukku (1) ruohonkeruusäiliön (2) päälle.

7.3.3 Ruohonkeruusäiliön irrotus

- ▶ Sammuta ruohonleikkuri.
- ▶ Aseta ruohonleikkuri tasaiselle alustalle.
- ▶ Avaa poistoluukku ja pidä sitä auki.
- ▶ Poista ruohonkeruusäiliö yläkautta nostamalla kahvasta.
- ▶ Sulje poistoluukku.

8 Akun asentaminen ja irrottaminen

8.1 Akun kiinnittäminen

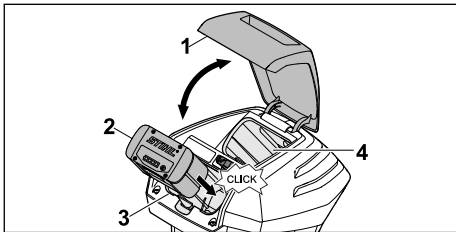

- ▶ Avaa luukku (1) vasteeseen asti ja pidä siinä.
- ▶ Paina akku (2) vasteeseen asti akkukanavaan (3).
Akku (2) lukittuu nakshtaen paikalleen.
- ▶ Jos kuljetat mukana toista akkua: aseta akku kuljetuskanavaan (4).
Akku lukittuu nakshtaen paikalleen.
- ▶ Sulje luukku (1).

8.2 Akun irrottaminen

- ▶ Aseta ruohonleikkuri tasaiselle alustalle.

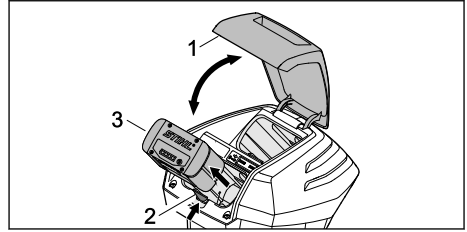

- ▶ Avaa luukku (1) vasteeseen asti ja pidä siinä.
- ▶ Paina lukkovicua (2).
Akku (3) on vapautettu.
- ▶ Irrota akku (3).
- ▶ Sulje luukku (1).

9 Turva-avaimen asettaminen paikalleen ja irrottaminen

9.1 Turva-avaimen asettaminen paikalleen

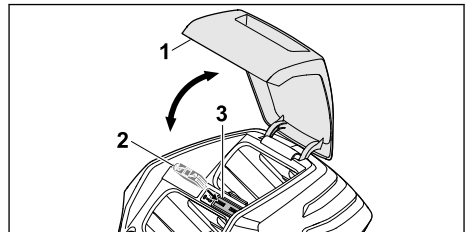

- ▶ Avaa luukku (1) vasteeseen asti ja pidä siinä.
- ▶ Aseta turva-avain (2) lukkopesään (3).
- ▶ Sulje luukku (1).

9.2 Turva-avaimen irrottaminen

- ▶ Avaa luukku vasteeseen asti ja pidä siinä.
- ▶ Vedä turva-avain irti.
- ▶ Sulje luukku.
- ▶ Säilytä turva-avainta lasten ulottumattomissa.

10 Ruohonleikkurin kytkemisen päälle ja pois

10.1 Terän kytkeminen päälle ja pois

10.1.1 Terän kytkeminen päälle

- ▶ Aseta ruohonleikkuri tasaiselle alustalle.

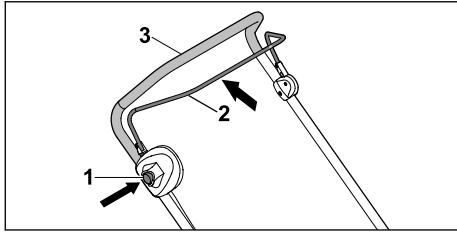

- ▶ Paina salpanuppi (1) oikealla kädellä alas ja pidä siinä.
- ▶ Vedä leikkuun kytkentäsanka (2) vasemmalla kädellä kokonaan työntöaisan (3) suuntaan ja pidä kiinni siten, että peukalo ympäröi työntöaisan (3).
Terä pyörii.
- ▶ Vapauta salpanuppi (1).
- ▶ Pidä kiinni työntöaisasta (3) ja leikkuun kytkentäsangasta (2) oikealla kädellä siten, että peukalo ympäröi työntöaisan (3).

10.1.2 Terän kytkeminen pois päältä

- ▶ Päästä leikkuun kytkentäsanka vapaaksi.
- ▶ Odota, kunnes terä pysähtyy.
- ▶ Jos terä pyörii edelleen, vedä turva-avain irti, irrota akku ja ota yhteyttä STIHLin ammattiliikkeeseen.
Ruohonleikkuri on viallinen.

11 Ruohonleikkurin ja akun tarkastaminen

11.1 Hallintalaitteiden tarkastaminen

Salpanuppi ja kytkentäsanka

- ▶ Vedä turva-avain irti.
- ▶ Irrota akku.
- ▶ Paina salpanuppia ja vapauta se.
- ▶ Vedä kytkentäsanka kokonaan työntöaisan suuntaan ja vapauta.
- ▶ Jos salpanuppi tai kytkentäsanka on jäykkä tai se ei palaa lähtöasentoon: Älä käytä ruohonleikkuria. Ota yhteyttä STIHLin ammattiliikkeeseen.
Salpanuppi tai kytkentäsanka on viallinen.

Terän kytkeminen päälle

- ▶ Työnnä turva-avain paikalleen.
- ▶ Asenna akku.
- ▶ Paina salpanuppi oikealla kädellä alas ja pidä siinä.
- ▶ Vedä kytkentäsanka vasemmalla kädellä kokonaan työntöaisan suuntaan ja pidä kiinni siten, että peukalo ympäröi työntöaisan.
Terä pyörii.

- ▶ Jos 3 punaista LEDiä vilkkuu: vedä turva-avain irti, irrota akku ja ota yhteyttä STIHLin ammattiliikkeeseen.
Ruohonleikkurissa on häiriö.
- ▶ Vapauta salpanuppi ja kytkentäsanka.
Terä pysähtyy pian.
- ▶ Jos terä jatkaa pyörimistä, vedä turva-avain irti, irrota akku ja ota yhteyttä STIHLin ammattiliikkeeseen.
Ruohonleikkuri on viallinen.

11.2 Terän tarkastus

- ▶ Sammuta ruohonleikkuri, vedä turva-avain irti ja irrota akku.
- ▶ Nosta ruohonleikkuri pystyyn, 16.1.

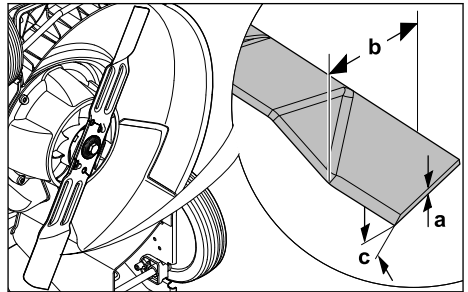

- ▶ Tarkasta seuraavat:
 - Paksuus a
 - Leveys b
 - Teroituskulma c
- ▶ Jos terän vähimmäispaksuus tai -leveys on aliittunut, vaihda terä, 20.2.
- ▶ Jos terän kulma ei ole oikea, teroita terä, 20.2.
- ▶ Jos jokin on epäselvää: Ota yhteyttä STIHLin ammattiliikkeeseen.

11.3 Akun tarkastus

- ▶ Paina akussa olevaa painiketta.
LED-valot palavat tai vilkkuvat.
- ▶ Jos LED-valot eivät pala tai vilku: Älä käytä akkua ja ota yhteyttä STIHL:in jälleenmyyjään.
Akussa on häiriö.

12 Ruohonleikkurilla työskenteleminen

12.1 Ruohonleikkurista kiinni pitäminen ja sen ohjaaminen

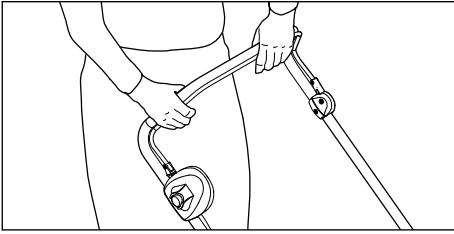

- Pidä työntöaisasta kiinni molemmin käsin siten, että peukalot ympäröivät työntöaisan.

12.2 Leikkuukorkeuden säätäminen

Säädettävissä on 7 eri leikkuukorkeutta:

- 25 mm = asento 1
- 30 mm = asento 2
- 40 mm = asento 3
- 50 mm = asento 4
- 55 mm = asento 5
- 65 mm = asento 6
- 75 mm = asento 7

Asennot on merkitty ruohonleikkuriin.

Leikkuukorkeuden säätäminen

- Pysäytä moottori.
- Terä ei saa pyöriä.

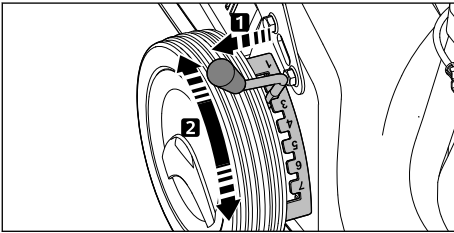

- Vedä vipu (1) pois syvennyksestä ja aseta se haluamaasi kohtaan.

12.3 Leikkuu



- Työnnä ruohonleikkuria hitaasti ja hallitusti eteenpäin.

12.4 Ruohonkeruusäiliön tyhjennys

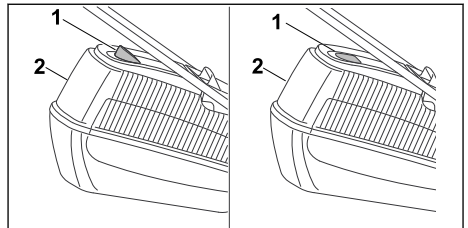

Terän aiheuttama ilmavirta nostaa täyttömäärän osoitinta (1). Kun ruohonkeruusäiliö on täynnä, ilmavirta pysähtyy. Kun ilmavirta on liian pieni, täyttömäärän osoitin (1) laskeutuu alas lepoasentoon. Tämä osoittaa, että ruohonkeruusäiliö (2) tulisi tyhjentää.

Täyttömäärän osoitin (1) toimii rajoittamattomasti ainoastaan silloin, kun ilmavirta on optimaalinen. Ulkoiset tekijät, kuten märkä, tiheä tai korkea ruoho, matala leikkuukorkeus, likaantumisen tai vastaavat, voivat rajoittaa ilmavirtaa ja täyttömäärän osoittimen (1) toimintaa.

- Jos täyttömäärän osoitin (1) laskeutuu alas lepoasentoon: Tyhjennä ruohonkeruusäiliö (2).
- Sammuta ruohonleikkuri.
- Irrota ruohonkeruusäiliö (2).

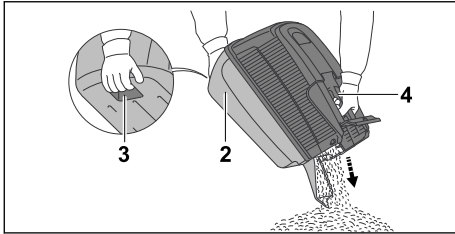

- ▶ Pidä yhdellä kädellä kiinni ruohonkeruusäiliön (2) kahvasta (3) ja toisella kädellä kiinni takakahvasta (4).
- ▶ Tyhjennä ruohonkeruusäiliö (2).
- ▶ Kiinnitä ruohonkeruusäiliö (2).

13 Työskentelyn jälkeen

13.1 Työskentelyn jälkeen

- ▶ Sammuta ruohonleikkuri, vedä turva-avain irti ja irrota akku.
- ▶ Jos ruohonleikkuri on märkä: Anna ruohonleikkurin kuivua.
- ▶ Jos akku on märkä: Anna akun kuivua.
- ▶ Puhdista ruohonleikkuri.
- ▶ Puhdista akku.

14 Kuljettaminen

14.1 Ruohonleikkurin kuljetus

- ▶ Sammuta ruohonleikkuri.
Terä ei saa pyöriä.
- ▶ Vedä turva-avain irti ja irrota akku.

Ruohonleikkurin työntäminen

- ▶ Työnnä ruohonleikkuria hitaasti ja hallitusti eteenpäin.

Ruohonleikkurin kantaminen

- ▶ Käytä kestävästä materiaalista valmistettuja työvälineitä.

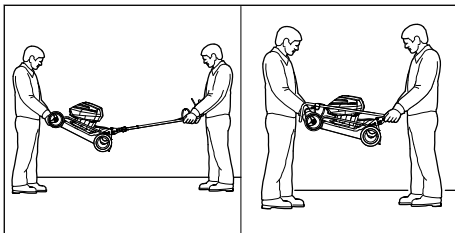

- ▶ Jos ruohonleikkuria kuljetetaan työntöaisa ulostaitettuna:
 - ▶ Yhden henkilön on pidettävä molemmin käsin kiinni ruohonleikkurin etuosasta ja toisen henkilön on pidettävä molemmin käsin kiinni työntöaisasta.

- ▶ Nosta ja kanno ruohonleikkuria toisen henkilön kanssa.
- ▶ Jos ruohonleikkuria kuljetetaan työntöaisa kokoonlaitettuna:
 - ▶ Taita työntöaisa kokoon,  7.2.2.
 - ▶ Yhden henkilön on pidettävä molemmin käsin kiinni ruohonleikkurin etuosasta ja toisen henkilön on pidettävä molemmin käsin kiinni työntöaisasta.
- ▶ Nosta ja kanno ruohonleikkuria toisen henkilön kanssa.

Ruohonleikkurin kuljettaminen ajoneuvossa

- ▶ Varmista ruohonleikkuri siten, ettei se pääse kaatumaan eikä muuten liikkumaan.

14.2 Akun kuljettaminen

- ▶ Sammuta ruohonleikkuri ja irrota akku.
- ▶ Varmista, että akku on turvallisessa kunnossa.
- ▶ Pakkaa akku niin, että seuraavat vaatimukset täyttyvät:
 - Pakkaus ei johda sähköä.
 - Akku ei voi liikkua pakkauksessa.
- ▶ Varmista pakkaus niin, että se ei voi liikkua.

Akkua koskevat vaarallisten aineiden kuljetukselle asetetut vaatimukset. Akku on luokiteltu YK3480:n (litium-ioniakku) mukaisesti ja tarkastettu YK:n käsikirjan Kokeet ja kriteerit osan III kappaleen 38.3 mukaisesti.

Kuljetusmääräykset löytyvät osoitteesta www.stihl.com/safety-data-sheets.

15 Säilytys

15.1 Ruohonleikkurin säilyttäminen

- ▶ Sammuta ruohonleikkuri, vedä turva-avain irti ja irrota akku.
- ▶ Noudata ruohonleikkurin säilyttämisessä seuraavia ohjeita:
 - Ruohonleikkurin on oltava lasten ulottumattomissa.
 - Ruohonleikkuri on puhdas ja kuiva.
 - Ruohonleikkuri ei voi kaatua.
 - Ruohonleikkuri ei voi lähteä liikkeelle.

15.2 Akun säilyttäminen

STIHL suosittelee akun säilyttämistä 40–60 % varaustilassa (2 vihreää LEDiä).

- ▶ Säilytä akku niin, että seuraavat ehdot täyttyvät:
 - Akku on lasten ulottumattomissa.
 - Akku on puhdas ja kuiva.
 - Akku on suljetussa tilassa.
 - Akku on erillään ruohonleikkurista ja latauslaitteesta.
 - Akku on sähköä johtamattomassa pakkauksessa.
 - Akun lämpötila on $-10...+50\text{ }^{\circ}\text{C}$.

16 Puhdistaminen

16.1 Ruohonleikkuri nostaminen pystyyn

- ▶ Sammuta ruohonleikkuri, vedä turva-avain irti ja irrota akku.
- ▶ Aseta ruohonleikkuri tasaiselle alustalle.
- ▶ Irrota ruohonkeruusäiliö.
- ▶ Säädä leikkuukorkeus alimpaan asentoon,  12.2.

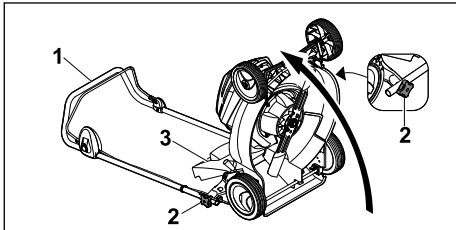

- ▶ Pidä kiinni työntöaisasta (1) ja löysää tähtimutteri (2).
- ▶ Laske työntöaisa (1) taakse.
- ▶ Avaa poistoluukku (3) ja pidä sitä auki.
- ▶ Nosta ruohonleikkuri taaksepäin pystyyn.

16.2 Ruohonleikkurin puhdistaminen

- ▶ Sammuta ruohonleikkuri, vedä turva-avain irti ja irrota akku.
- ▶ Puhdista ruohonleikkuri kostealla liinalla.
- ▶ Puhdista poistokanava pehmeällä harjalla tai kostealla liinalla.
- ▶ Poista vieraat esineet akkukanavasta ja puhdista se kostealla liinalla.
- ▶ Puhdista akkukanavan sähköliittimet sudilla tai pehmeällä harjalla.
- ▶ Puhdista ilmaräot sudilla.
- ▶ Nosta ruohonleikkuri pystyyn.
- ▶ Puhdista terät ja niiden ympäristö puutikulla, pehmeällä harjalla tai kostealla liinalla.

16.3 Akun puhdistus

- ▶ Puhdista akku kostealla liinalla.

17 Huoltaminen

17.1 Terän irrottaminen ja kiinnittäminen

17.1.1 Terän irrottaminen

- ▶ Sammuta ruohonleikkuri, vedä turva-avain irti ja irrota akku.
- ▶ Nosta ruohonleikkuri pystyyn.

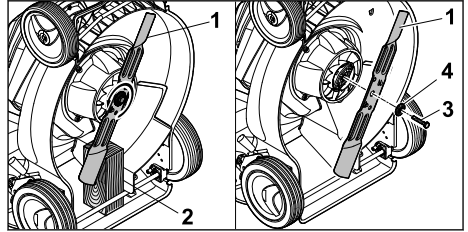

- ▶ Kiilaa terä (1) puupalikalla (2) paikoilleen.
- ▶ Kierrä ruuvi (3) nuolen suuntaan auki ja poista se aluslevyn (4) kanssa.
- ▶ Poista terä (1).
- ▶ Hävitä ruuvi (3) ja aluslevy (4).
- ▶ Kiinnitä terä (1) uudella ruuvilla ja aluslevyllä.

17.1.2 Terän kiinnittäminen

- ▶ Sammuta ruohonleikkuri, vedä turva-avain irti ja irrota akku.
- ▶ Nosta ruohonleikkuri pystyyn.

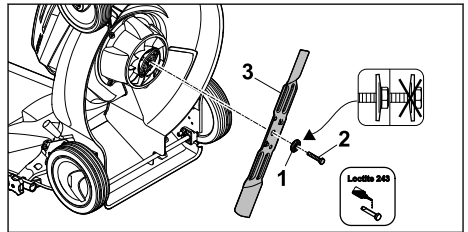

- ▶ Aseta uusi levy (1) kupera puoli ulospäin uudelle ruuville (2).
- ▶ Levitä Loctite 243 -ruuvielukitetta ruuvien (2) kierteeseen.
- ▶ Aseta terä (3) siten, että vastinpinnan kohoumat osuvat terän syvennyksiin.
- ▶ Kiinnitä ruuvi (2) yhdessä aluslevyn (1) kanssa.

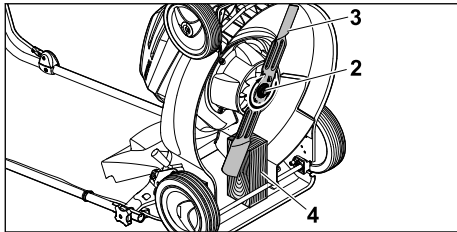

- ▶ Kiilaa terä (3) puupalikalla (4) paikoilleen.
- ▶ Kiristä ruuvi (2) 65 Nm:n tiuukkuteen.

17.2 Terän teroittaminen ja tasapainottaminen

Terän oikeanlainen teroittaminen ja tasapainottaminen vaatii harjaantumista.

STIHL suosittelee teroituttamaan ja tasapainottamaan terän STIHLin ammattiliikkeessä.



VAROITUS

- Terän leikkusärmät ovat terävät. Käyttäjälle voi aiheutua leikkuuvammoja.
 - ▶ Käytä kestävästä materiaalista valmistettuja työkaluneiteitä.

19 Häiriöiden poistaminen

19.1 Ruohonleikkurin ja akun toimintahäiriöiden poistaminen

Häiriö	Akun LEDit	Syy	Korjaus
Ruohonleikkuri ei käynnisty.	Yksi LED vilkkuu vihreänä.	Akun varaustila on liian matala.	▶ Lataa akku.
	Yksi LED palaa punaisena.	Akku on liian lämmin tai kylmä.	▶ Vedä turva-avain irti. ▶ Irrota akku. ▶ Anna akun jäähtyä tai lämmetä.
	Kolme LEDiä vilkkuu punaisina.	Ruohonleikkurissa on häiriö.	▶ Vedä turva-avain irti. ▶ Irrota akku. ▶ Puhdista akkukanavan sähköliittimet. ▶ Asenna akku. ▶ Käynnistä ruohonleikkuri. ▶ Jos 3 punaista LEDiä vilkkuu edelleen: Älä käytä ruohonleikkuria. Ota yhteyttä STIHLin ammattiliikkeeseen.
	Kolme LEDiä palaa punaisina.	Ruohonleikkuri on liian lämmin.	▶ Vedä turva-avain irti. ▶ Irrota akku. ▶ Anna ruohonleikkurin jäähtyä.
	Neljä LEDiä vilkkuu punaisina.	Akussa on häiriö.	▶ Irrota ja kiinnitä akku. ▶ Käynnistä ruohonleikkuri. ▶ Jos 4 punaista LEDiä vilkkuu edelleen: Älä käytä akkua. Ota yhteyttä STIHLin ammattiliikkeeseen.
		Ruohonleikkurin ja akun välinen sähköliittäntä on poikki.	▶ Vedä turva-avain irti. ▶ Irrota akku. ▶ Puhdista akkukanavan sähköliittimet. ▶ Työnnä turva-avain paikalleen.

- ▶ Sammuta ruohonleikkuri, vedä turva-avain irti ja irrota akku.
- ▶ Nosta ruohonleikkuri pystyyn.
- ▶ Irrota terä.
- ▶ Teroita terä. Kiinnitä huomiota teroituskulmaan ja jäähdytä terää, **20.2**.
Terä ei saa teroituksen aikana sinistyä.
- ▶ Kiinnitä terä.
- ▶ Jos jokin on epäselvää, ota yhteyttä ammattiliikkeeseen.

18 Korjaaminen

18.1 Ruohonleikkurin korjaaminen

Käyttäjä ei voi korjata ruohonleikkuria ja terää itse.

- ▶ Jos ruohonleikkuri tai terä on vahingoittunut, älä käytä niitä ja ota yhteyttä STIHLin ammattiliikkeeseen.
- ▶ Jos ohjekilvet ovat kuluneet epäselviksi tai vahingoittuneet, anna STIHLin ammattiliikkeen vaihtaa ne.

Häiriö	Akun LEDit	Syy	Korjaus
			► Asenna akku.
		Ruohonleikkuri tai akku on märkä.	► Vedä turva-avain irti. ► Irrota akku. ► Puhdista ruohonleikkuri. ► Anna ruohonleikkurin tai akun kuivua.
		Teriin kohdistuva vastus on liian suuri.	► Säädä leikkuukorkeus korkeammaksi. ► Käynnistä ruohonleikkuri matalammassa ruohikossa.
		Terän ympäristö on tukkeentunut.	► Puhdista ruohonleikkuri.
Ruohonleikkuri pysähtyy käytön aikana.	Kolme LEDiä palaa punaisina.	Ruohonleikkuri on liian lämmin.	► Vedä turva-avain irti. ► Irrota akku. ► Anna ruohonleikkurin jäähtyä. ► Puhdista ruohonleikkuri. ► Älä käynnistä ruohonleikkuria liian usein lyhyen ajan sisällä. ► Säädä leikkuukorkeus korkeammaksi. ► Leikkaa lyhyempää ruohoa.
		Terä on jumiutunut.	► Vedä turva-avain irti. ► Irrota akku. ► Puhdista ruohonleikkuri.
		Laitteessa on sähköhäiriö.	► Irrota ja kiinnitä akku. ► Käynnistä ruohonleikkuri.
Ruohonleikkuri tärisee voimakkaasti käytön aikana.		Terän ruuvi on löystynyt.	► Kiristä ruuvi.
		Terä ei ole tasapainossa.	► Teroita ja tasapainota terä.
Ruohonleikkurin toiminta-aika on liian lyhyt.		Akku ei ole latautunut täyteen.	► Lataa akku täyteen.
		Akku on loppuun käytetty.	► Vaihda akku.
		Terän ympäristö on tukkeentunut.	► Puhdista ruohonleikkuri.
		Terä on tylsä tai kulunut.	► Teroita ja tasapainota terä.
		Teriin kohdistuva vastus on liian suuri.	► Säädä leikkuukorkeus korkeammaksi. ► Leikkaa lyhyempää ruohoa.
Akku juuttuu asennettaessa akkukanavaan.		Akkukanavan ohjaimet tai sähköliittimet ovat likaiset.	► Puhdista ruohonleikkuri.
Akku ei ala latautua, kun se asetetaan latauslaitteeseen.	Yksi LED palaa punaisena.	Akku on liian lämmin tai kylmä.	► Anna akun olla liitettynä latauslaitteeseen. Lataaminen alkaa automaattisesti, kun lämpötila on sallitulla alueella.
Leikkuujälki on huono tai nurmikko kellertää.		Terä on tylsä tai kulunut.	► Teroita ja tasapainota terä.
		Teriin kohdistuva vastus on liian suuri.	► Säädä leikkuukorkeus korkeammaksi. ► Leikkaa lyhyempää ruohoa.

20 Tekniset tiedot

20.1 Ruohonleikkuri STIHL RMA 253.0

- Sallittu akku: STIHL AP
- Paino ilman akkua: 22,5 kg
- Ruohonkeruusäiliön enimmäistilavuus: 55 l
- Leikkuuleveys: 51 cm
- Kierrosluku: 3 200 min⁻¹

Käyntiaika on ilmoitettu osoitteessa
www.stihl.com/battery-life .

20.2 Terä

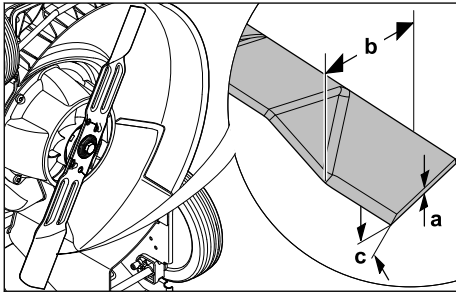

- Vähimmäispaksuus a: 1,6 mm
- Vähimmäisleveys b: 55 mm
- Teroituskulma c: 30°

20.3 Akku STIHL AP

- Akkutekniikka: litium-ioni
- Jännite: 36 V
- Kapasiteetti (Ah): ks. arvokilpi
- Energiasisältö (Wh): ks. arvokilpi
- Paino (kg): ks. arvokilpi
- Sallittu lämpötila-alue käytön ja säilytyksen aikana: - 10 °C ... + 50 °C

20.4 Melu- ja värinäarvot

- Äänenpainetaso K-arvo on 2 dB(A). Äänentehotason K-arvo on 0,8 dB(A). Värinäarvojen K-arvo on 0,90 m/s².
- Äänenpainetaso L_{pA} mitattu EN 60335-2-77:n mukaan: 81 dB(A)
 - Äänentehotaso L_{WA} mitattu 2000/14/EC:n mukaan: 95,6 dB(A)
 - Värinäarvo a_{nv} mitattu EN 60335-2-77:n mukaan, työntöaisa: 1,80 m/s²

STIHL suosittelee käyttämään aina työn aikana kuulosuojaimia.

Ilmoitetut värinäarvot on mitattu standardoidulla testimenettelyllä, ja niitä voidaan käyttää sähkölaitteiden vertailuun. Todelliset värinäarvot voivat

käyttötarkoituksen mukaan poiketa ilmoitetuista arvoista. Ilmoitettuja värinäarvoja voidaan käyttää värinärasituksen alustavaan arviointiin. Todellinen värinärasitus on selvittävää arvioimalla. Lisäksi siinä voidaan huomioida ajat, jolloin sähkölaite on sammutettuna, sekä ajat, jolloin se on päälle kytkettynä mutta käy ilman kuormitusta.

Tietoja värinää koskevan työnantajadirektiivin 2002/44/EC vaatimusten täyttämisestä on osoitteessa www.stihl.com/vib .

20.5 REACH-asetus

REACH-asetuksella tarkoitetaan EY:n kemikaalien rekisteröintiä, arviointia ja lupamenettelyjä koskevaa asetusta.

Lisätietoja REACH-asetuksen vaatimusten täyttämisestä on saatavissa osoitteesta www.stihl.com/reach .

21 Varaosat ja varusteet

21.1 Varaosat ja varusteet

STIHL Alkuperäiset STIHL-varaosat ja alkuperäiset STIHL-varusteet tunnistaa näistä merkeistä.

STIHL suosittelee käyttämään ainoastaan alkuperäisiä STIHL-varaosia ja alkuperäisiä STIHL-varusteita.

STIHL ei voi arvioida muiden valmistajien varaosia ja lisävarusteita luotettavuuden, turvallisuuden ja sopivuuden suhteen jatkuvasta markkinoiden tarkkailusta huolimatta, eikä STIHL ei voi taata niiden käyttöä.

Alkuperäisiä STIHL-varaosia ja alkuperäisiä STIHL-varusteita on saatavissa STIHL-erikoisliikkeistä.

21.2 Tärkeitä varaosia

- Terä: 6371 702 0105
- Teräruuvi: 9008 319 9028
- Aluslevy: 0000 702 6600

22 Hävittäminen

22.1 Ruohonleikkurin hävittäminen

Tietoja hävittämisestä on saatavissa STIHLin ammattiliikkeestä.

- ▶ Hävitä ruohonleikkuri, terät, lisävarusteet ja pakkaus ohjeenmukaisesti ja ympäristöystävällisesti.

23 EU-vaatimustenmukaisuusvakuutus

23.1 Ruohonleikkuri STIHL RMA 253.0

STIHL Tirol GmbH
Hans Peter Stihl-Straße 5
6336 Langkampfen

Itävalta

vakuuttaa yksinomaisena vastuullisena, että kone

- Rakenne: akkukäyttöinen ruohonleikkuri
- Tuotemerkki: STIHL
- Tyyppi: RMA 253.0
- Sarjatunnus: 6371

täyttää direktiivien 2000/14/EC, 2006/42/EC, 2014/30/EU ja 2011/65/EU asianmukaiset säännökset, ja se on kehitetty ja valmistettu seuraavien valmistuspäivänä voimassa olevien normiversioiden mukaan: EN 60335-1, EN 60335-2-77, EN 55014-1 ja EN 55014-2.

Tarkastuspaikan nimi ja osoite:
TÜV Rheinland LGA Products GmbH
Tillystraße 2
90431 Nürnberg, Saksa

Mitatun ja taatun äänentehotason mittaamisessa on noudatettu direktiivin 2000/14/EC liitettä VIII.

- Mitattu äänentehotaso: 95,6 dB(A)
- Taattu äänentehotaso: 96 dB(A)

Teknisiä asiakirjoja säilytetään STIHL Tirol GmbH:n tuotetyväksynnän kanssa.

Valmistusvuosi ja sarjanumero on merkitty ruohonleikkuriin.

Langkampfen, 02.01.2021

STIHL Tirol GmbH

psta 

Matthias Fleischer, tutkimus- ja tuotekehitysjohtaja

psta 

Sven Zimmermann, laatujohtaja

23.2 Maahantuojaja Iso-Britanniaan

ANDREAS STIHL Ltd.
Stihl House

0478-131-9862-B

Stanhope Road
CAMBERLEY
SURREY GU15 3YT
Great Britain

24 Ruohonleikkurin turvatekniiset ohjeet

24.1 Johdanto

Tämä kappale sisältää normin EN 60335-2-77 liitteen EE mukaiset, ennalta laaditut ja yleiset turvallisuusohjeet sähkökäyttöisille ruohonleikkureille.

VAROITUS

- **Perehdy kaikkiin turvallisuusohjeisiin, muihin ohjeisiin, kuviin ja teknisiin tietoihin, jotka tulevat tämän ruohonleikkurin mukana.** Ellei seuraavia ohjeita noudateta, voi aiheutua sähköisku, tulipalo tai vakavia vammoja. **Säilytä kaikki turvallisuusohjeet ja muut ohjeet vastaisen varalle.**

24.2 Valmistautuminen

- a) Lue käyttöohje huolellisesti läpi. Perehdy koneen säätötoimintoihin ja oikeaan käyttöön.
- b) Älä anna lasten tai muiden henkilöiden, jotka eivät ole tutustuneet käyttöohjeeseen, käyttää ruohonleikkuria. Käyttäjän alaikäraja voi olla säädetty paikallisissa määräyksissä.
- c) Älä leikkaa ruohoa, kun lähietäisyydellä on ihmisiä, erityisesti lapsia, tai eläimiä.
- d) Muista, että laitteen käyttäjä on vastuussa sivullisille tai heidän omaisuudelleen aiheutuista vahingoista.

24.3 Valmistelut

- a) Koneetta käytettäessä on aina käytettävä tukevia jalkineita ja pitkiä housuja. Älä käytä konetta paljain jaloin tai sandaalit jalassa. Älä käytä löysiä vaatteita tai vaatteita, joissa on riippuvia nyörejä tai vöitä.
- b) Tarkasta koko alue, jolla konetta käytetään, ja poista kaikki esineet, jotka voivat tarttua koneeseen ja sinkoutua ympäriinsä.
- c) Ennen käyttöä tulee tarkastaa silmämääräisesti, ovatko leikkuuterät, kiinnityspultit ja koko leikkuuyksikkö kuluneet tai vaurioituneet. Kuluneet tai vaurioituneet leikkuuterät ja kiinnityspultit saa vaihtaa vain sarjana, jotta vältetään epätasapaino. Kuluneet tai vaurioituneet ohjekilvet on vaihdettava.

24.4 Käsittely

- a) Leikkaa ruohoa vain päivänvalossa tai hyvässä keinovaistuksessa.
- b) Vältä mahdollisuuksien mukaan laitteen käyttämistä kostealla nurmikolla.
- c) Ota tukeva asento rinteissä.
- d) Kuljeta konetta vain kävelyvauhtia.
- e) Leikkaa ruohoa poikittaissuuntaan rinteeseen nähden, älä koskaan pitkittäissuuntaan.
- f) Ole erityisen varovainen, kun vaihdat ajosuuntaa rinteessä.
- g) Älä leikkaa ruohoa liian jyrkissä rinteissä.
- h) Ole erityisen varovainen, kun käännät ruohonleikkurin tai vedät sitä itseäsi kohti.
- i) Pysäytä leikkuuterät, ennen kuin kallistat ruohonleikkuria siirtääksesi sitä muiden kuin ruohopintojen yli ja kuljetat ruohonleikkuria leikkuualueelle tai pois sieltä.
- j) Älä milloinkaan käytä ruohonleikkuria, jos sen turvalaitteet tai suojasäleiköt ovat vahingoittuneet tai jos turvalaitteet, esimerkiksi ruohohjaimet tai ruohonkeruuvälikkeet, eivät ole paikoillaan.
- k) Käynnistä tai käytä käynnistyskytkintä varovasti valmistajan ohjeiden mukaisesti. Pidä jalat riittävän etäällä leikkuuteristä.
- l) Ruohonleikkuria ei saa kallistaa moottorin käynnistämisen yhteydessä, paitsi jos ruohonleikkuria täytyy nostaa menettelyn aikana. Tässä tapauksessa kallista laitetta vain niin paljon kuin on ehdottomasti tarpeen ja nosta ylös vain käyttäjältä poispäin oleva sivu.
- m) Älä käynnistä moottoria, kun seisot poistokanavan edessä.
- n) Älä vie käsiä tai jalkoja pyöriä osien lähelle! Pysy etäällä poistoaukosta.
- o) Älä koskaan nosta tai kannaa ruohonleikkuria, kun sen moottori käy.
- p) Pysäytä moottori ja vedä käynnistysavain irti. Varmista, että kaikki liikkuvat osat ovat täysin pysähtyneet,
 - ennen kuin poistut ruohonleikkurin luota
 - ennen kuin irrotat jumiutukset tai poistat tukokset poistokanavasta
 - ennen kuin tarkastat, puhdistat tai huollat ruohonleikkurin
 - jos laite on osunut johonkin esineeseen. Tarkasta ruohonleikkurin mahdollisesti saamat vauriot ja tee tarvittavat korjaukset, ennen kuin käynnistät ruohonleikkurin uudelleen ja aloitat työt.

Jos ruohonleikkuri alkaa täristä epätavallisen voimakkaasti, tarkasta se heti.

- Etsi vauriot.
- Tarvittaessa korjaa vahingoittuneet osat.
- Huolehdi siitä, että kaikki mutterit, pultit ja ruuvit on kiristetty tiukalle.

24.5 Huolto ja säilytys

- a) Varmista, että kaikki mutterit, pultit ja ruuvit on kiristetty tiukalle ja laite on käyttöturvallinen.
- b) Tarkasta ruohonkeruuvälikkeiden kuluneisuus ja toimivuus säännöllisin välein.
- c) Korvaa kuluneet tai vaurioituneet osat turvallisuusosista uusilla osilla.
- d) Huomaa, että useammilla leikkuuterillä varustetuissa koneissa yhden leikkuuterän liike voi johtaa muidenkin leikkuuterien pyörimiseen.
- e) Varo konetta säätäessäsi, etteivät sormet jää koneen liikkuvien leikkuuterien ja kiinteiden osien väliin.
- f) Anna moottorin jäähtyä, ennen kuin jätät koneen säilytykseen.
- g) Huomioi leikkuuteriä huoltaessasi, että leikkuuterät saattavat liikkua, vaikka jännitelähde on kytketty pois päältä.
- h) Korvaa kuluneet tai vaurioituneet osat turvallisuusosista uusilla osilla. Käytä vain alkuperäisiä varaosia ja lisävarusteita.

Indholdsfortegnelse

1	Forord.....	117
2	Oplysninger om denne brugsvejledning..	117
3	Oversigt.....	118
4	Sikkerhedshensvisninger.....	119
5	Klærgøring af plæneklipperen.....	124
6	Opladning af batteriet og LED'er.....	124
7	Samling af plæneklipperen.....	124
8	Isætning og udtagning af batteriet.....	126
9	Isætning og udtagning af sikringsnøglen	126
10	Til- og frakobling af plæneklipperen.....	126
11	Kontrol af plæneklipper og batteri.....	127
12	Brug af plæneklipperen.....	128
13	Efter arbejdet.....	129
14	Transport.....	129
15	Opbevaring.....	129
16	Rengøring.....	130
17	Vedligeholdelse.....	130
18	Reparation.....	131
19	Afhjælpning af fejl.....	131
20	Tekniske data.....	133
21	Reserve dele og tilbehør.....	133

22	Bortskaffelse.....	134
23	EU-overensstemmelseserklæring.....	134
24	Sikkerhedstekniske henvisninger vedrørende plæneklipperen.....	134

1 Forord

Kære kunde

Vi er glade for, at du har valgt STIHL. Vi udvikler og producerer vores produkter i topkvalitet efter vores kunders behov. Dermed kan vi fremstille produkter med høj pålidelighed, selv ved ekstrem belastning.

STIHL står også for topkvalitet, når det drejer sig om service. Vores fagpersonale garanterer kompetent rådgivning og instruktion samt omfattende teknisk hjælp.

STIHL vedkender sig udtrykkeligt en bæredygtig og ansvarsfuld omgang med naturen. Denne brugsanvisning har til formål at hjælpe dig med at anvende dit STIHL-produkt med en lang levetid på en sikker og miljøvenlig måde.

Vi takker for din tillid og håber, at du får stor glæde af dit STIHL-produkt.



Nikolas Stihl

VIGTIGT! SKAL LÆSES FØR BRUG OG OPBEVARES.

2 Oplysninger om denne brugsvejledning

2.1 Gældende dokumenter

Denne betjeningsvejledning er producentens originale betjeningsvejledning i henhold til EF-direktivet 2006/42/EC.

De lokale sikkerhedsforskrifter gælder.

- ▶ Sørg for at læse, forstå og gemme følgende dokumenter sammen med betjeningsvejledningen:
 - Sikkerhedshenvisninger til batteriet STIHL AP
 - Se betjeningsvejledningen til ladeapparatene STIHL AL 101, 300, 500
 - Sikkerhedsoplysninger vedrørende STIHL-batterier og -produkter med indbygget batteri: www.stihl.com/safety-data-sheets

2.2 Markering af advarselshenvisninger i teksten

! FARE

- Henvisningen gør opmærksom på farer, som medfører alvorlige kvæstelser eller død.
 - ▶ De nævnte foranstaltninger kan medføre alvorlige kvæstelser eller død.

! ADVARSEL

- Henvisningen henviser til farer, som **kan** medføre alvorlige kvæstelser eller død.
 - ▶ De nævnte foranstaltninger kan medføre alvorlige kvæstelser eller død.

BEMÆRK

- Henvisningen henviser til farer, som kan medføre materielle skader.
 - ▶ De nævnte foranstaltninger kan forhindre materielle skader.

2.3 Symboler i teksten



Dette symbol henviser til et kapitel i denne brugsvejledning.

3 Oversigt

3.1 Plæneklipper og batteri

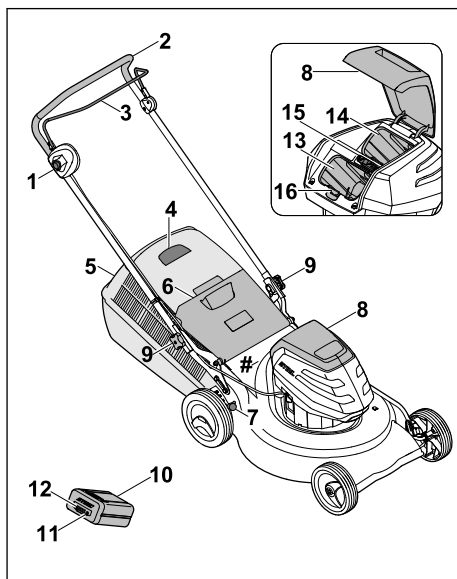

- 1 **Spærreknop**
Sammen med kontaktbøjlen til græsslåning kobler spærreknappen knivene til og fra.
- 2 **Styrehåndtag**
Styrehåndtaget anvendes til at holde, bevæge og transportere plæneklipperen.
- 3 **Kontaktbøjle**
Sammen med spærreknappen kobler kontaktbøjlen knivene til og fra.
- 4 **Niveaumåler**
Niveaumåleren viser fyldningen af græsopsamlingskurven.
- 5 **Græsopsamlingskurv**
Græsopsamlingskurven opsamler det afklippede græs.
- 6 **Udkastningsklap**
Udkastningsklappen lukker udkastningskanalen.
- 7 **Arm**
Armen bruges til indstilling af klippehøjden.
- 8 **Klap**
Klappen dækker batteriet og sikringsnøglen.
- 9 **Stjernegrebsmøtrik**
Stjernegrebsmøtrikken holder styrehåndtaget fast på plæneklipperen.
- 10 **Batteri**
Batteriet forsyner plæneklipperen med energi.
- 11 **Trykknop**
Trykknappen aktiverer LED-lamperne på batteriet.
- 12 **LED-lamper**
LED-lamperne viser batteriets ladetilstand og fejl.
- 13 **Batterirum**
Batteriet placeres i batterirummet.
- 14 **Transportrum**
Et reservebatteri placeres i transportrummet.
- 15 **Sikringsnøgle**
Sikringsnøglen aktiverer plæneklipperen.
- 16 **Spærrehåndtag**
Spærrehåndtaget holder batteriet i batterirummet.

Mærkeplade med maskinnummer

3.2 Symboler

Symbolerne kan sidde på plæneklipperen og på batteriet, og de betyder følgende:



Dette symbol henviser til sikringsnøglen.



Dette symbol henviser til nøgleholderen.



1 LED-lampe lyser rødt. Batteriet er for varmt eller for koldt.



4 LED-lamper blinker rødt. Der er en fejl i batteriet.



Garanteret lydeffektniveau i henhold til direktiv 2000/14/EC i dB(A) med henblik på at sammenligne forskellige produkters støjemissioner.



Angivelsen ved siden af symbolet henviser til batteriets energiindhold efter batteriproducentens specifikationer. Energiindholdet, der er til rådighed ved brug, er lavere.



Undlad at bortskaffe produktet som husholdningsaffald.



Til- og frakobling af kniven.

4 Sikkerhedshenvisninger

4.1 Advarselssymboler

Advarselssymbolerne på plæneklipperen eller batteriet betyder følgende:



Følg alle sikkerhedshenvisninger og de dermed forbundne foranstaltninger.



Sørg for at læse, forstå og gemme betjeningsvejledningen.



Pas på med genstande, der kan blive slynget væk - hold afstand, og hold uvedkommende væk.



Undlad at berøre en roterende kniv.



Tag batteriet ud under arbejdsafbrydelser, transport, opbevaring, vedligeholdelse eller reparation.



Træk sikringsnøglen ud under arbejdsafbrydelser, transport, opbevaring, vedligeholdelse eller reparation.



Overhold sikkerhedsafstanden.



Beskyt batteriet mod varme og ild.



Batteriet må ikke nedsænkes i væske.



Batteriet må kun anvendes i det tilladte temperaturområde.

4.2 Bestemmelsesmæssig anvendelse

Plæneklipperen STIHL RMA 253 V er beregnet til slåning af tørt græs.

Batteriet STIHL AP forsyner plæneklipperen med energi.

▲ ADVARSEL

- Batterier, der ikke er blevet godkendt af STIHL til plæneklipperen, kan udløse brande og eksplosioner. Der er risiko for alvorlige kvæstelser eller dødsfald og materielle skader.
 - ▶ Batteriet STIHL AP skal anvendes i plæneklipperen.
- Hvis plæneklipperen eller batteriet ikke anvendes i overensstemmelse med den bestemmelsesmæssige anvendelse, kan der ske alvorlig personskade med kvæstelse eller dødsfald, og der kan ske materielle skader.
 - ▶ Benyt plæneklipperen og batteriet som beskrevet i denne betjeningsvejledning.

4.3 Krav til brugeren

▲ ADVARSEL

- Brugere, der ikke er blevet instrueret i brugen, kan ikke forstå eller vurdere farerne ved plæneklipperen og batteriet. Brugeren eller andre personer kan komme alvorligt til skade eller blive dræbt.



▶ Sørg for at læse, forstå og gemme betjeningsvejledningen.

- ▶ Hvis plæneklipperen eller batteriet gives videre til en anden person: Sørg for at lade betjeningsvejledningen følge med.
- ▶ Sørg for, at brugeren opfylder følgende krav:
 - Brugeren er udhvilet.
 - Brugeren er fysisk, sensorisk og mentalt i stand til at betjene og arbejde med plæneklipperen og batteriet. Hvis bruge-

rens fysiske, sensoriske eller mentale evner er nedsatte, må brugeren kun arbejde med plænelufteren under opsyn eller efter anvisninger fra en ansvarlig person.

- Brugeren kan forstå og vurdere farerne ved plæneklipperen og batteriet.
 - Brugeren er bevidst om, at han eller hun er ansvarlig for uheld og skader.
 - Brugeren er myndig, eller brugeren er under uddannelse i henhold til de nationale regler og under opsyn.
 - Brugeren er blevet instrueret af en STIHL forhandler eller en fagmand, før han eller hun tager plæneklipperen i brug for første gang.
 - Brugeren er ikke påvirket af alkohol, medicin eller stoffer.
- ▶ Ved tvivlsspørgsmål: Kontakt en STIHL-forhandler.

4.4 Beklædning og udstyr

▲ ADVARSEL

- Der er risiko for, at genstande kan blive slynget op i luften med høj hastighed under arbejdet. Brugeren kan komme til skade.
 - ▶ Bær lange bukser i et kraftigt materiale.
- Under arbejdet kan der blive hvirvlet støv op. Indånding af støv kan udgøre en sundhedsfare og udløse allergiske reaktioner.
 - ▶ Hvis der hvirvles støv op: Bær støvmaske.
- Uegnede beklædningsgenstande kan blive viklet ind i træ, buskads og i plæneklipperen. Brugere, der ikke bærer egnet tøj, kan komme alvorligt til skade.
 - ▶ Bær stramtsiddende tøj.
 - ▶ Tag tørklæder og smykker af.
- Under rengøring, vedligeholdelse eller transport kan brugeren ske at komme i kontakt med kniven. Brugeren kan komme til skade.
 - ▶ Bær arbejdshandsker i et kraftigt materiale.
- Hvis brugeren går med uegnet fodtøj, kan han eller hun risikere at glide. Brugeren kan komme til skade.
 - ▶ Brug solide, lukkede sko med kraftige såler.
- Under slibning af knivene kan der blive slynget materialerester væk. Brugeren kan komme til skade.
 - ▶ Bær beskyttelsesbriller, der sidder godt til. Køb egnede beskyttelsesbriller, der overholder standarden EN 166 eller er godkendt og mærket iht. nationale forskrifter.
 - ▶ Bær arbejdshandsker i et kraftigt materiale.

4.5 Arbejdsområde og omgivelser

4.5.1 Plæneklipper

▲ ADVARSEL

- Uvedkommende, børn og dyr kan ikke se og vurdere farerne i forbindelse med plæneklipperen og genstande, der slynges op i luften. Uvedkommende, børn og dyr kan komme alvorligt til skade, og der kan ske materielle skader.



- ▶ Der må ikke være uvedkommende, børn og dyr i arbejdsområdet.

- ▶ Hold sikkerhedsafstand til genstande.
- ▶ Lad ikke plæneklipperen stå uden opsyn.
- ▶ Sørg for, at børn ikke kan komme til at lege med plæneklipperen.
- Plæneklipperen er ikke vandbeskyttet. Hvis der arbejdes i regnvej, eller når det er fugtigt, er der risiko for elektrisk stød. Brugeren kan komme til skade, og plæneklipperen kan også blive beskadiget.
 - ▶ Arbejd ikke i regnvej, og når det er fugtigt.
 - ▶ Slå ikke vådt græs.
- Plæneklipperens elektriske komponenter kan generere gnister. Gnister kan udløse brande og eksplosioner i letantændelige eller eksplosive omgivelser. Der er risiko for alvorlige kvæstelser eller dødsfald og materielle skader.
 - ▶ Undlad at arbejde i let antændelige eller eksplosive omgivelser.

4.5.2 Batteri

▲ ADVARSEL

- Uvedkommende, børn og dyr kan ikke se og vurdere farerne i forbindelse med batteriet. Der kan ske alvorlig skade på uvedkommende, børn og dyr.
 - ▶ Hold uvedkommende, børn og dyr væk.
 - ▶ Batteriet må ikke være uden opsyn.
 - ▶ Sørg for, at børn ikke kan komme til at lege med batteriet.
- Batteriet er ikke beskyttet mod alle påvirkninger fra omgivelserne. Hvis batteriet udsættes for bestemte påvirkninger fra omgivelserne, kan det bryde i brand eller eksplodere. Der kan ske alvorlig personskade og materielle skader.



- ▶ Beskyt batteriet mod varme og ild.
- ▶ Kast aldrig batteriet i ilden.



- ▶ Batteriet må kun anvendes og opbevares ved temperaturer på mellem -10 °C og +50 °C.



- ▶ Batteriet må ikke nedsænkes i væske.

- ▶ Hold batteriet væk fra metalgenstande.
- ▶ Batteriet må ikke udsættes for højt tryk.
- ▶ Batteriet må ikke udsættes for mikrobølger.
- ▶ Beskyt batteriet mod kemikalier og salte.

4.6 Sikker tilstand

4.6.1 Plæneklipper

Plæneklipperen er i sikkerhedsmæssig korrekt tilstand, når følgende betingelser er opfyldt:



- Plæneklipperen er ubeskadiget.
- Plæneklipperen er ren og tør.
- Betjeningselementerne fungerer og er uændrede.
- Kniven er monteret korrekt.
- Der er påmonteret originalt STIHL-tilbehør på denne plæneklipper.
- Tilbehøret er monteret korrekt.

▲ ADVARSEL

- I ikke sikkerhedsmæssig korrekt tilstand fungerer komponenterne ikke længere korrekt, og sikkerhedsanordningerne deaktiveres. Der er fare for alvorlige kvæstelser eller dødsfald.
 - ▶ Sørg for at arbejde med en ubeskadiget plæneklipper.
 - ▶ Hvis plæneklipperen er snavset eller våd: Rengør plæneklipperen, og lad den tørre.
 - ▶ Plæneklipperen må ikke ændres.
 - ▶ Hvis betjeningselementerne ikke fungerer: Undlad at arbejde med plæneklipperen.
 - ▶ Monter originalt STIHL-tilbehør på denne plæneklipper.
 - ▶ Monter kniven som beskrevet i denne betjeningsvejledning.
 - ▶ Monter tilbehøret som beskrevet i denne betjeningsvejledning eller i betjeningsvejledningen til tilbehøret.
 - ▶ Stik aldrig genstande ind i åbningerne på plæneklipperen.
 - ▶ Kontakterne på nøgleholderen må aldrig forbindes med metalgenstande og kortsluttes.
 - ▶ Udskift slidte eller beskadigede henvissningsskilte.
 - ▶ Ved tvivlsspørgsmål: Kontakt en STIHL-forhandler.

4.6.2 Kniv

Kniven er i sikkerhedsmæssig korrekt tilstand, hvis følgende betingelser er opfyldt:

- Kniven og monteringsdelene er ubeskadigede.
- Kniven er ikke deform.
- Kniven er monteret korrekt.
- Kniven er slebet korrekt.
- Kniven er uden grater.
- Kniven er afbalanceret korrekt.
- Knivens minimumstykkelser og -bredde er ikke underskredet,  20.2.
- Slibevinklen er overholdt,  20.2.

⚠ ADVARSEL

- Når plæneklipperen ikke er i sikkerhedsmæssig korrekt tilstand, kan dele af kniven løsne sig og blive slynget bort. Der er risiko for alvorlig personskade.
 - ▶ Sørg for at arbejde med en ubeskadiget kniv og ubeskadigede monteringsdele.
 - ▶ Monter kniven korrekt.
 - ▶ Slib kniven korrekt.
 - ▶ Hvis minimumstykkelser eller -bredden er underskredet: Udskift kniven.
 - ▶ Få en STIHL-forhandler til at afbalancere kniven.
 - ▶ Ved tvivlsspørgsmål: Kontakt en STIHL-forhandler.

4.6.3 Batteri

Batteriet er i sikkerhedsmæssig korrekt tilstand, når følgende betingelser er opfyldt:

- Batteriet er ubeskadiget.
- Batteriet er rent og tørt.
- Batteriet fungerer og er uændret.

⚠ ADVARSEL

- I ikke sikkerhedsmæssig korrekt tilstand fungerer batteriet ikke længere sikkert. Der er risiko for alvorlig kvæstelse af personer.
 - ▶ Sørg for at arbejde med et ubeskadiget og fungerende batteri.
 - ▶ Oplad ikke et beskadiget eller defekt batteri.
 - ▶ Hvis batteriet er snavset eller vådt: Rengør batteriet, og lad det tørre.
 - ▶ Batteriet må ikke ændres.
 - ▶ Stik ikke genstande ind i åbningerne på batteriet.
 - ▶ Batteriets elektriske kontakter må ikke forbindes med metalgenstande og kortsluttes.
 - ▶ Batteriet må ikke åbnes.
 - ▶ Udskift slidte eller beskadigede henvisningsskilte.
- Der kan sive væske ud af et beskadiget batteri. Hvis væsken kommer i kontakt med

huden eller øjnene, kan der forekomme hud- og øjenirritation.

- ▶ Undgå kontakt med væsken.
- ▶ Ved kontakt med huden: Vask de berørte hudpartier med rigelige mængder vand og sæbe.
- ▶ Ved kontakt med øjnene: Skyl øjnene i mindst 15 minutter med rigelige mængder vand, og søg læge.
- Et beskadiget eller defekt batteri kan lugte mærkeligt, ryge eller brænde. Der er risiko for alvorlige kvæstelser eller dødsfald og materielle skader.
 - ▶ Hvis batteriet lugter mærkeligt eller ryger: Brug ikke batteriet, og hold det væk fra brændbare materialer.
 - ▶ Hvis batteriet brænder: Forsøg at slukke branden i batteriet med en brandslukker eller vand.

4.7 Arbejde

⚠ ADVARSEL

- Brugeren kan i bestemte situationer ikke længere arbejde koncentreret. Brugeren kan snuble, falde og komme alvorligt til skade.
 - ▶ Arbejd roligt og velovervejet.
 - ▶ Hvis lysforholdene og sigtbarheden er dårlig: Undlad at arbejde med plæneklipperen.
 - ▶ Betjen plæneklipperen alene.
 - ▶ Pas på forhindringer.
 - ▶ Undlad at vippe plæneklipperen.
 - ▶ Stå på jorden, når du arbejder, og sørg for at holde balancen.
 - ▶ Hvis du mærker, at du begynder at blive træt: Hold en pause.
 - ▶ Hvis du slår græs på en skråning. Slå græsset på tværs af skråningen.
 - ▶ Undlad at slå græsset på stejle skråninger.
- Brugeren kan skære sig på den roterende kniv. Brugeren kan blive alvorligt kvæstet.
 - ▶ Undlad at berøre en roterende kniv.
 - ▶ Hvis kniven blokeres af en genstand: Sluk plæneklipperen, træk sikringsnøglen ud, og tag batteriet ud. Fjern først derefter genstanden.
- Der kan forekomme vibrationer fra plæneklipperen under arbejdet.
 - ▶ Bær handsker.
 - ▶ Hold pauser.
 - ▶ Hvis du oplever tegn på dårlig blodomløb: Søg læge.
- Hvis kniven rammer en fremmed genstand under arbejdet, kan denne eller dele af den blive beskadiget eller slynget op i luften med



høj hastighed. Der er risiko for personskade og materielle skader.

- ▶ Fjern fremmede genstande fra arbejdsområdet.
- Når kontaktbøjlen til græsslåning slippes, fortsætter kniven med at rotere i et lille stykke tid. Der er risiko for alvorlig personskade.
 - ▶ Vent, indtil kniven ikke længere roterer.
- Hvis den roterende kniv rammer en hård genstand, kan der opstå gnister. Gnister kan udløse brande i letantændelige omgivelser. Der er risiko for alvorlige kvæstelser eller dødsfald og materielle skader.
 - ▶ Undlad at arbejde i letantændelige omgivelser.

▲ FARE

- Ved arbejde i nærheden af spændingsførende ledninger kan kniven komme i kontakt med de spændingsførende ledninger og beskadige disse. Brugeren kan blive alvorligt kvæstet eller dræbt.
 - ▶ Undlad at arbejde i nærheden af spændingsførende ledninger.
- Hvis der arbejdes i tordenvej, kan brugeren blive ramt af lyn. Brugeren kan blive alvorligt kvæstet eller dræbt.
 - ▶ Hvis det er tordenvej: Undlad at arbejde.

4.8 Transport

4.8.1 Plæneklipper

▲ ADVARSEL

- Under transporten kan plæneklipperen vælte eller skride. Der er risiko for personskade og materielle skader.



- ▶ Træk sikringsnøglen ud.



- ▶ Tag batteriet ud.

- ▶ Sørg for at sikre plæneklipperen med spændeseler, remme eller et net, så den ikke kan vælte og skride.

4.8.2 Batteri

▲ ADVARSEL

- Batteriet er ikke beskyttet mod alle påvirkninger fra omgivelserne. Hvis batteriet udsættes for bestemte omgivelsesbetingelser, kan batteriet tage skade og der kan opstå materielle skader.

- ▶ Transportér ikke et beskadiget batteri.
- ▶ Transportér batteriet i en emballage uden elektrisk ledning.
- Under transporten kan batteriet vælte eller flytte sig. Personer kan blive kvæstet, og der kan opstå materielle skader.
 - ▶ Pak batteriet i emballagen på en sådan måde, at det ikke kan flytte sig.
 - ▶ Emballagen skal sikres, så den ikke kan flytte sig.

4.9 Opbevaring

4.9.1 Plæneklipper

▲ ADVARSEL

- Børn kan ikke forstå og vurdere farerne i forbindelse med plæneklipperen. Børn kan blive alvorligt kvæstet.



- ▶ Træk sikringsnøglen ud.



- ▶ Tag batteriet ud.

- ▶ Opbevar plæneklipperen utilgængeligt for børn.
- Fugt kan bevirke, at de elektriske kontakter på plæneklipperen og andre metalkomponenter rustner. Plæneklipperen kan blive beskadiget.



- ▶ Træk sikringsnøglen ud.



- ▶ Tag batteriet ud.

- ▶ Opbevar plæneklipperen et rent og tørt sted.

- Hvis sikringsnøglen og batteriet er sat i under opbevaring, kan kniven startes utilsigtet. Der er risiko for alvorlig personskade og materielle skader.



- ▶ Træk sikringsnøglen ud.



- ▶ Tag batteriet ud.

4.9.2 Batteri

▲ ADVARSEL

- Børn kan ikke forstå og bedømme farerne ved batteriet. Børn kan blive alvorligt kvæstet.
 - ▶ Opbevar batteriet utilgængeligt for børn.
- Batteriet er ikke beskyttet mod alle påvirkninger fra omgivelserne. Hvis batteriet udsættes for bestemte påvirkninger fra omgivelserne, kan det blive beskadiget.
 - ▶ Opbevar batteriet et rent og tørt sted.
 - ▶ Opbevar batteriet i et lukket rum.
 - ▶ Opbevar batteriet afbrudt fra plæneklipperen og ladeapparatet.
 - ▶ Opbevar batteriet i ikke elektrisk ledende emballage.
 - ▶ Batteriet skal opbevares ved en temperatur på mellem - 10 °C og + 50 °C.

4.10 Rengøring, vedligeholdelse og reparation

▲ ADVARSEL

- Hvis sikringsnøglen og batteriet er sat i under rengøring, vedligeholdelse eller reparation, kan kniven startes utilsigtet. Der er risiko for alvorlig personskade og materielle skader.



- ▶ Træk sikringsnøglen ud.



- ▶ Tag batteriet ud.

- Skrappe rengøringsmidler, rengøring med en vandstråle eller med spidse genstande kan beskadige plæneklipperen, kniven og batteriet. Hvis plæneklipperen, kniven og batteriet ikke rengøres korrekt, fungerer komponenterne ikke længere korrekt, og sikkerhedsanordningerne deaktiveres. Der er risiko for alvorlig personskade.
 - ▶ Rengør plæneklipperen, kniven og batteriet som beskrevet i denne betjeningsvejledning.
- Hvis plæneklipperen, kniven eller batteriet ikke rengøres eller repareres korrekt, fungerer komponenterne ikke længere korrekt, og sikkerhedsanordningerne deaktiveres. Der er risiko for alvorlige kvæstelser eller dødsfald.
 - ▶ Undlad selv at vedligeholde eller reparere plæneklipperen og batteriet.
 - ▶ Hvis plæneklipperen eller batteriet skal vedligeholdes eller repareres: Kontakt en STIHL-forhandler.

- ▶ Vedligehold kniven som beskrevet i denne betjeningsvejledning.
- Brugeren kan skære sig på skarpe skærekanter under rengøring, vedligeholdelse eller reparation af kniven. Brugeren kan komme til skade.
 - ▶ Bær arbejdshandsker i et kraftigt materiale.
- Kniven kan blive varm under slibningen. Brugeren kan brænde sig.
 - ▶ Vent, til kniven er kølet af.
 - ▶ Bær arbejdshandsker i et kraftigt materiale.

5 Klargøring af plæneklipperen

5.1 Klargøring af plæneklipperen

Udfør altid følgende trin før start:

- ▶ Sørg for, at følgende komponenter er i sikkerhedsmæssig korrekt tilstand:
 - Plæneklipperen, 4.6.1.
 - Kniven, 4.6.2.
 - Batteriet, 4.6.3.
- ▶ Kontrollér batteriet, 11.3.
- ▶ Oplad batteriet helt, 6.1.
- ▶ Rengør plæneklipperen, 16.2.
- ▶ Kontrollér kniven, 11.2.
- ▶ Monter styrehåndtaget, 7.1
- ▶ Klap styrehåndtaget op, 7.2.1.
- ▶ Hvis græsset slås, og det afklippede græs skal samles i græsopsamlingskurven: Sæt græsopsamlingskurven på, 7.3.2.
- ▶ Hvis græsset slås, og det afklippede græs skal kastes bagud: Hægt græsopsamlingskurven af, 7.3.3.
- ▶ Indstil klippehøjden, 12.2.
- ▶ Kontrollér betjeningselementerne, 11.1.
 - ▶ Hvis tre LED-lamper blinker rødt under kontrollen af betjeningselementerne: Træk sikringsnøglen ud, tag batteriet ud, og kontakt en STIHL-forhandler. Der er en fejl i plæneklipperen.
- ▶ Hvis trinnene ikke kan gennemføres: Undlad at bruge plæneklipperen, og kontakt en STIHL-forhandler.

6 Opladning af batteriet og LED'er

6.1 Opladning af batteriet

Opladningstiden afhænger af forskellige faktorer, f.eks. af batteriets temperatur eller af omgivelsetemperaturen. Den faktiske opladningstid kan afvige fra den angivne opladningstid. Oplad-

ningstiden er angivet på www.stihl.com/charging-times.

- ▶ Oplad batteriet, som det er beskrevet i brugsanvisningen til opladeren STIHL AL 101, 300, 500.

6.2 Visning af ladetilstand

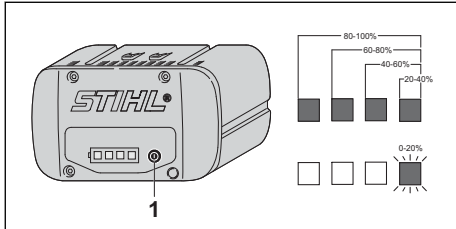

- ▶ Tryk på trykknappen (1). LED-lamperne lyser grønt i ca. 5 sekunder og viser ladetilstanden.
- ▶ Hvis højre LED-lampe blinker grønt: Oplad batteriet.

6.3 LED-lamper på batteriet

LED-lamperne kan vise batteriets ladetilstand eller fejl. LED-lamperne kan lyse eller blinke grønt eller rødt.

Hvis LED-lamperne lyser eller blinker grøn, vises ladetilstanden.

- ▶ Hvis LED-lamperne lyser eller blinker rødt: Afhjælp fejlene, 19.1. Der er en fejl i plæneklipperen eller batteriet.

7 Samling af plæneklipperen

7.1 Monter styrehåndtaget

- ▶ Stands motoren.
- ▶ Stil plæneklipperen på en plan flade.

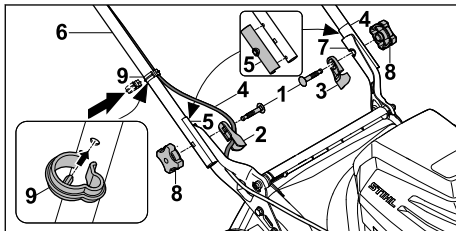

- ▶ Stik skruerne (1) gennem kabelføringen (2) og styrehåndtagsisoleringen (3).
- ▶ Læg kablet (4) ind i kabelføringen (2).
- ▶ Kontrollér, at de formonterede styrehåndtagsisoleringer (5) er korrekt monteret på begge sider.

- ▶ Hold styrehåndtaget (6) mod holderne (7), så borerne flugter.
- ▶ Før skruerne (1) indefra ud gennem borerne.
- ▶ Skru stjernegrebsmøtrikkerne (8) i, og stram dem fast til.
- ▶ Læg kablet (4) ind i kabelklipsen (9).
- ▶ Tryk kabelklipsen (9) på styrehåndtaget (6), og lad den gå i indgreb, så kabelklipsens låsetap sidder i åbningen på styrehåndtagets underside.

Styrehåndtaget (6) skal ikke demonteres igen.

7.2 Styrehåndtaget klappes os slås sammen

7.2.1 Klap styrehåndtaget op

- ▶ Sluk plæneklipperen, træk sikringsnøglen ud, og tag batteriet ud.
- ▶ Stil plæneklipperen på en plan flade.

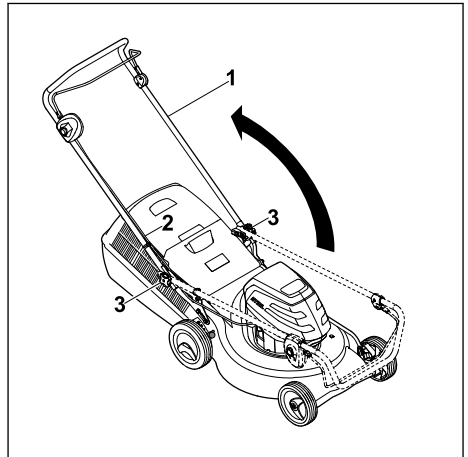

- ▶ Klap styrehåndtaget (1) op, og sørg for, at kablet (2) ikke kommer i klemme.
- ▶ Stram stjernegrebsmøtrikken (3) fast til. Styrehåndtaget (1) er fast tilsluttet plæneklipperen.

7.2.2 Klap styrehåndtaget sammen

Styrehåndtaget kan klappes sammen for at spare plads i forbindelse med transport eller opbevaring.

- ▶ Sluk plæneklipperen, træk sikringsnøglen ud, og tag batteriet ud.
- ▶ Stil plæneklipperen på en plan flade.

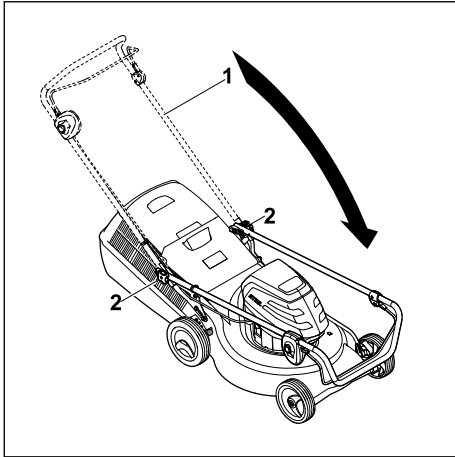

- ▶ Hold fast i styrehåndtaget (1), og løs de stjernegrebsmøtrikkerne (2).
- ▶ Klap styrehåndtaget (1) fremad.

7.3 Samling, påsætning og aftagning af græsopsamlingskurven

7.3.1 Saml græsopsamlingskurven

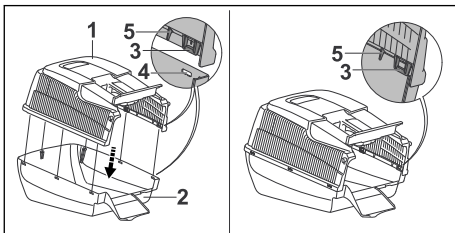

- ▶ Sæt græsopsamlingskurvens øverste del (1) på græsopsamlingskurvens nederste del (2). Laskerne (3) og føringerne (5) skal sidde indvendigt. Laskerne (3) skal sidde på højde med åbningerne (4).
- ▶ Tryk laskerne (3) bagfra og fremefter ind i åbningerne (4) efter hinanden. Laskerne (3) går hørbart i indgreb.

7.3.2 Sæt græsopsamlingskurven på

- ▶ Stands motoren.
- ▶ Stil plæneklipperen på en plan flade.

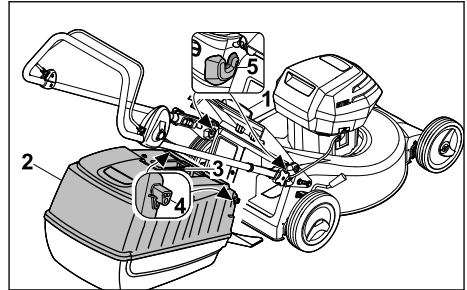

- ▶ Åbn og hold udkastningsklappen (1).
- ▶ Tag fat i græsopsamlingskurven (2) i håndtaget (3), og hægt den i holderne (5) med kroge (4).
- ▶ Læg udkastningsklappen (1) på græsopsamlingskurven (2).

7.3.3 Aftagning af græsopsamlingskurven

- ▶ Sluk for plæneklipperen.
- ▶ Stil plæneklipperen på en plan flade.
- ▶ Åbn og hold udkastningsspjældet.
- ▶ Tag græsopsamlingskurven af opefter i håndtaget.
- ▶ Luk udkastningsspjældet.

8 Isætning og udtagning af batteriet

8.1 Sæt batteriet i

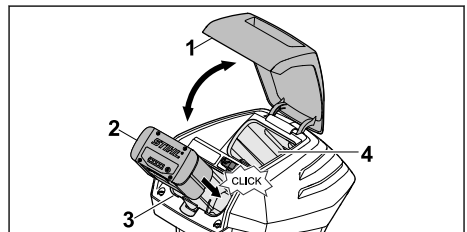

- ▶ Åbn klappen (1) helt, og hold den åben.
- ▶ Tryk batteriet (2) helt ind i batterirummet (3), til det går i indgreb. Batteriet (2) går i indgreb med et klik og er låst.
- ▶ Hvis der skal medbringes et ekstra batteri: Indsæt batteriet i transportrummet (4). Batteriet går i indgreb med et klik og er låst.
- ▶ Luk klappen (1).

8.2 Tag batteriet ud

- ▶ Stil plæneklipperen på en plan flade.

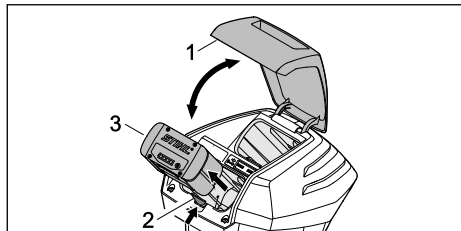

- ▶ Åbn klappen (1) helt, og hold den åben.
- ▶ Tryk spærrehåndtaget (2) ind. Batteriet (3) er løst.
- ▶ Tag batteriet (3) ud.
- ▶ Luk klappen (1).

9 Isætning og udtagning af sikringsnøglen

9.1 Sæt sikringsnøglen i

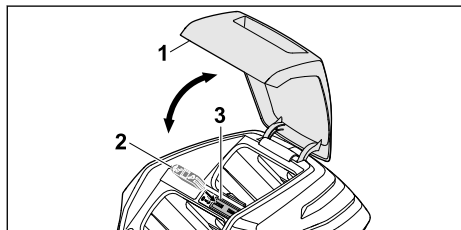

- ▶ Åbn klappen (1) helt, og hold den åben.
- ▶ Sæt sikringsnøglen (2) i nøgleholderen (3).
- ▶ Luk klappen (1).

9.2 Udtagning af sikringsnøglen

- ▶ Åbn klappen helt, og hold den åben.
- ▶ Træk sikringsnøglen ud.
- ▶ Luk klappen.
- ▶ Opbevar sikringsnøglen utilgængeligt for børn.

10 Til- og frakobling af plæneklipperen

10.1 Til- og frakobling af kniven

10.1.1 Tilkobling af kniven

- ▶ Stil plæneklipperen på en plan flade.

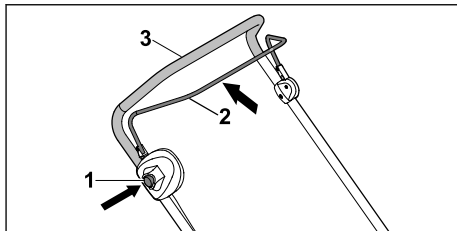

- ▶ Tryk på spærreknappen (1) med højre hånd, og hold den inde.
- ▶ Træk kontaktbøjlen til græsslåning (2) helt ud i retning af styrehåndtaget (3) med venstre hånd, og hold den, så tommelfingeren omslutter styrehåndtaget (3). Kniven roterer.
- ▶ Slip spærreknappen (1).
- ▶ Hold styrehåndtaget (3) og kontaktbøjlen til græsslåning (2) med højre hånd, så tommelfingeren omslutter styrehåndtaget (3).

10.1.2 Frakobling af kniv

- ▶ Slip kontaktbøjlen til græsslåning.
- ▶ Vent, indtil kniven ikke længere roterer.
- ▶ Hvis kniven fortsætter med at rotere: Træk sikringsnøglen ud, tag batteriet ud, og kontakt en STIHL forhandler. Plæneklipperen er defekt.

11 Kontrol af plæneklipper og batteri

11.1 Kontrol af betjeningslementer

Spærreknop og kontaktbøjle

- ▶ Træk sikringsnøglen ud.
- ▶ Tag batteriet ud.
- ▶ Tryk på spærreknappen, og slip den igen.
- ▶ Træk kontaktbøjlen helt ud i retning af styrehåndtaget, og slip igen.
- ▶ Hvis spærreknappen eller kontaktbøjlen går trægt eller ikke går tilbage til udgangspositionen: Undlad at bruge plæneklipperen, og kontakt en STIHL-forhandler. Spærreknappen eller kontaktbøjlen er defekt.

Tilkobling af kniven



- ▶ Sæt sikringsnøglen i.
- ▶ Sæt batteriet i.
- ▶ Tryk på spærreknappen med højre hånd, og hold den inde.
- ▶ Træk kontaktbøjlen helt ud i retning af styrehåndtaget med venstre hånd, og hold den, så tommelfingeren omslutter styrehåndtaget. Kniven roterer.

- ▶ Hvis tre LED-lamper blinker rødt: Træk sikringsnøglen ud, tag batteriet ud, og kontakt en STIHL-forhandler. Der er en fejl i plæneklipperen.
- ▶ Slip spærreknappen og kontaktbøjlen. Kniven roterer efter kort tid ikke længere.
- ▶ Hvis kniven fortsætter med at rotere: Træk sikringsnøglen ud, tag batteriet ud, og kontakt en STIHL-forhandler. Plæneklipperen er defekt.

11.2 Kontrollér kniven

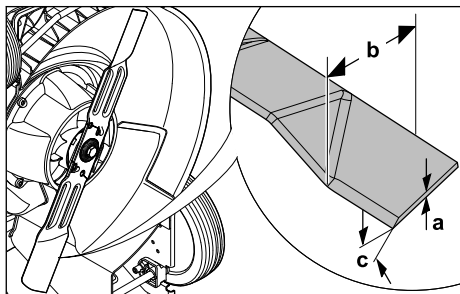
- ▶ Sluk plæneklipperen, træk sikringsnøglen ud, og tag batteriet ud.
- ▶ Vip plæneklipperen op,  16.1.



- ▶ Mål nedenstående:
 - Knivtykkelse a
 - Bredde b
 - Slibevinkel c
- ▶ Hvis minimumstykkelser eller -bredden er underskredet: Udskift kniven,  20.2.
- ▶ Hvis slibevinklen ikke er overholdt: Slib kniven,  20.2.
- ▶ Ved tvivlsspørgsmål: Kontakt en STIHL-forhandler.

11.3 Kontrollér batteriet

- ▶ Tryk knappen på batteriet. LED'erne lyser eller blinker.
- ▶ Hvis LED'erne ikke lyser eller blinker: Brug ikke batteriet, og kontakt en STIHL-forhandler. Der er en fejl i batteriet.

12 Brug af plæneklipperen

12.1 Sådan holdes og føres plæneklipperen

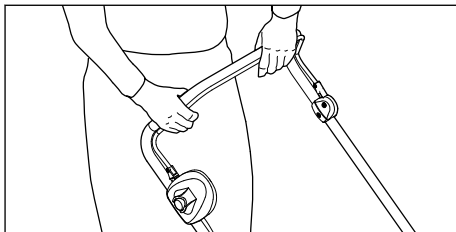

- ▶ Hold fast i styrehåndtaget med begge hænder, så tommelfingrene omslutter styrehåndtaget.

12.2 Indstil klippehøjden

Der kan indstilles 7 klippehøjder:

- 25 mm = Position 1
- 30 mm = Position 2
- 40 mm = Position 3
- 50 mm = Position 4
- 55 mm = Position 5
- 65 mm = Position 6
- 75 mm = Position 7

Positionerne er angivet på plæneklipperen.

Indstil klippehøjden

- ▶ Stands motoren. Kniven må ikke rotere.

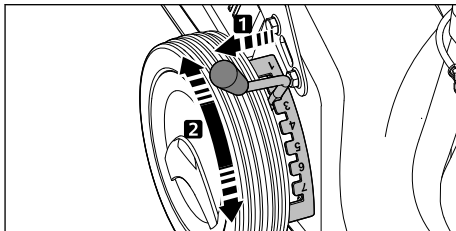

- ▶ Træk armen (1) ud af udsparringen, og stil den i den ønskede position.

12.3 Græsslåning



- ▶ Skub plæneklipperen fremad langsomt og kontrolleret.

12.4 Tøm græsopsamlingskurven

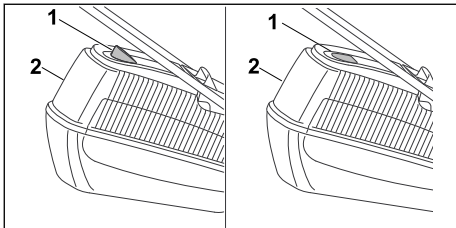

Den luftstrøm, der opstår, når kniven kører, får niveaumåleren (1) til at stige. Når græsopsamlingskurven er fuld, ophører luftstrømmen. Hvis luftstrømmen er for svag, falder niveaumåleren (1) tilbage til hviletilstand. Dette indikerer, at græsopsamlingskurven (2) skal tømmes.

Niveaumålerens (1) fulde funktion opnås kun ved en optimal luftstrøm. Ydre forhold som vådt, tæt eller højt græs, lav klippehøjde, tilsmudsning og lignende kan påvirke luftstrømmen og niveaumålerens (1) funktion.

- ▶ Hvis niveaumåleren (1) falder tilbage til hviletilstand: Tøm græsopsamlingskurven (2).
- ▶ Sluk plæneklipperen.
- ▶ Hægt græsopsamlingskurven (2) af.

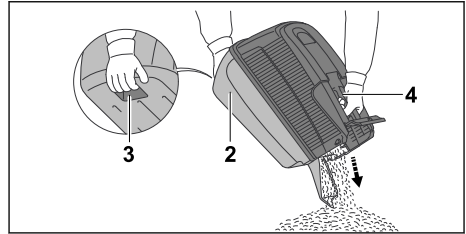

- ▶ Hold græsopsamlingskurven (2) i håndtaget (3) og i det bageste holdegreb (4) med den anden hånd.
- ▶ Tøm græsopsamlingskurven (2).
- ▶ Hægt græsopsamlingskurven (2) på.

13 Efter arbejdet

13.1 Efter arbejdet

- ▶ Sluk for plæneklipperen, træk sikringsnøglen ud, og tag batteriet ud.
- ▶ Hvis plæneklipperen er våd: Lad plæneklipperen tørre.
- ▶ Hvis batteriet er vådt: Lad batteriet tørre.
- ▶ Rengør plæneklipperen.
- ▶ Rengør batteriet.

14 Transport

14.1 Transporter plæneklipperen

- ▶ Sluk plæneklipperen. Kniven må ikke rotere.
- ▶ Træk sikringsnøglen ud, og tag batteriet ud.

Skub plæneklipperen

- ▶ Skub plæneklipperen fremad langsomt og kontrolleret.

Bær plæneklipperen

- ▶ Bær arbejdshandsker i et kraftigt materiale.

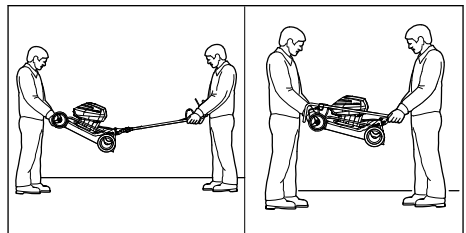

- ▶ Hvis plæneklipperen bæres med udklappet styrehåndtag:
 - ▶ Lad den ene person holde i kabinettet foran på plæneklipperen med begge hænder, og lad en anden person holde i styrehåndtaget med begge hænder.
 - ▶ Vær to personer om at løfte og bære plæneklipperen.
- ▶ Hvis plæneklipperen bæres med sammenklappet styrehåndtag:
 - ▶ Klap styrehåndtaget sammen,  7.2.2.
 - ▶ Lad den ene person holde i kabinettet foran på plæneklipperen med begge hænder, og lad en anden person holde i styrehåndtaget med begge hænder.
 - ▶ Vær to personer om at løfte og bære plæneklipperen.

Transportér plæneklipperen i et køretøj

- ▶ Sørg for at sikre plæneklipperen stående, så den hverken vælter eller kan flytte sig.

14.2 Transport af batteri

- ▶ Sluk for plæneklipperen, og tag batteriet ud.
- ▶ Sørg for, at batteriet er i en sikkerhedsmæssigt korrekt tilstand.
- ▶ Batteriet skal pakkes i emballagen, hvor følgende betingelser er opfyldt:
 - Emballagen må ikke være elektrisk ledende.
 - Batteriet må ikke kunne bevæge sig i emballagen.
- ▶ Emballagen skal fastgøres, så det ikke kan bevæge sig.

Batteriet falder ind under kravene til transport af farligt gods. Batteriet er klassificeret som UN 3480 (lithium-ion-batterier) og er testet i henhold til UN Manual of Tests and Criteria, del III, underafsnit 38.3.

Transportforskrifterne er anført under www.stihl.com/safety-data-sheets.

15 Opbevaring

15.1 Opbevar plæneklipperen

- ▶ Sluk plæneklipperen, træk sikringsnøglen ud, og tag batteriet ud.
- ▶ Opbevar plæneklipperen således, at følgende betingelser er opfyldt:
 - Opbevar plæneklipperen utilgængeligt for børn.
 - Plæneklipperen er ren og tør.
 - Plæneklipperen kan ikke vælte.
 - Plæneklipperen kan ikke rulle væk.

15.2 Opbevaring af batteri

STIHL anbefaler, at batteriet opbevares ved en ladetilstand på mellem 40 % og 60 % (to grøntlysende LED-lamper).

- ▶ Opbevar batteriet på en måde, hvor følgende betingelser er opfyldt:
 - Batteriet skal opbevares utilgængeligt for børn.
 - Batteriet er rent og tørt.
 - Batteriet opbevares i et lukket rum.
 - Batteriet opbevares afbrudt fra plæneklipperen og ladeapparatet.
 - Batteriet opbevares i en ikke elektrisk ledende emballage.
 - Batteriet opbevares ved en temperaturer på mellem - 10 °C og + 50 °C.

16 Rengøring

16.1 Vip plæneklipperen op

- ▶ Sluk plæneklipperen, træk sikringsnøglen ud, og tag batteriet ud.
- ▶ Stil plæneklipperen på en plan flade.
- ▶ Hægt græsopsamlingskurven af.
- ▶ Indstil klippehøjden til den laveste position,  12.2.

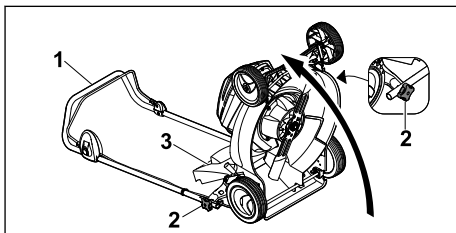

- ▶ Hold fast i styrehåndtaget (1), og løs stjernegrebsmøtrikkerne (2).
- ▶ Læg styrehåndtaget (1) bagud.
- ▶ Åbn og hold udkastningsklappen (3).
- ▶ Vip plæneklipperen op på bagkanten.

16.2 Rengør plæneklipperen

- ▶ Sluk plæneklipperen, træk sikringsnøglen ud, og tag batteriet ud.
- ▶ Rengør plæneklipperen med en fugtig klud.
- ▶ Rengør udkastningskanalen med en blød børste eller en fugtig klud.
- ▶ Fjern fremmedlegemer fra batterirummet, og rengør batterirummet med en fugtig klud.
- ▶ Rengør de elektriske kontakter i batterirummet med en pensel eller en blød børste.
- ▶ Rengør udluftningsåbningerne med en pensel.
- ▶ Vip plæneklipperen op.

- Rengør området omkring kniven og selve kniven med træpind, en blød børste eller en fugtig klud.

16.3 Rengøring af batteriet

- Rengør batteriet med en fugtig klud.

17 Vedligeholdelse

17.1 Afmontering og montering af kniven

17.1.1 Afmonter kniven

- Sluk plæneklipperen, træk sikringsnøglen ud, og tag batteriet ud.
- Vip plæneklipperen op.

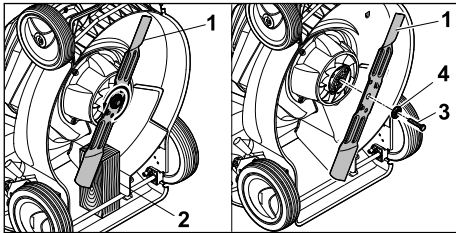

- Bloker kniven (1) med et stykke træ (2).
- Skru skruen (3) ud i pilens retning, og tag den af sammen med skiven (4).
- Tag kniven (1) af.
- Kassér skruen (3) og skiven (4).
Anvend en ny skrue og skive til montering af kniven (1).

17.1.2 Monter kniven

- Sluk plæneklipperen, træk sikringsnøglen ud, og tag batteriet ud.
- Vip plæneklipperen op.

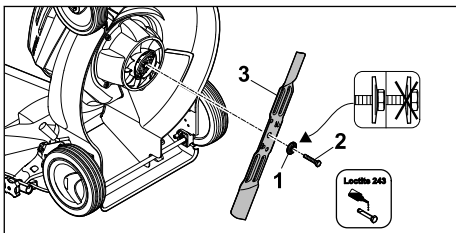

- Læg den nye skive (1) med den buede side udad på den nye skrue (2).
- Påfør skruesikring Loctite 243 på skruens gevind (2).

- Sæt kniven (3) på, så forhøjningerne på anlægsfladen griber ind i udsparringerne.
- Skru skruen (2) i sammen med skiven (1).

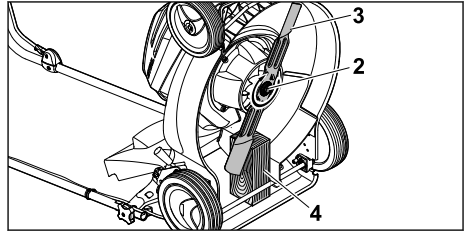

- Bloker kniven (3) med et stykke træ (4).
- Spænd skruen (2) til med 65 Nm.

17.2 Slibning og afbalancering af kniven

Det kræver megen øvelse at slibe og afbalancere kniven korrekt.

STIHL anbefaler, at kniven slibes og afbalanceres af en STIHL forhandler.

⚠ ADVARSEL

- Knivens skærekanten er skarpe. Brugeren kan skære sig.
 - Bær arbejdshandsker i et kraftigt materiale.

- Sluk for plæneklipperen, træk sikringsnøglen ud, og tag batteriet ud.
- Vip plæneklipperen op.
- Afmonter kniven.
- Slib kniven. Overhold slibevinklen, og lad kniven køle af,  20.2. Kniven må ikke blive blå under slibningen.
- Påmonter kniven.
- Ved tvivlsspørgsmål: Kontakt en STIHL forhandler.

18 Reparation

18.1 Reparation af plæneklipperen

Brugeren kan ikke selv reparere plæneklipperen og kniven.

- Hvis plæneklipperen eller kniven er beskadiget: Undlad at bruge plæneklipperen eller kniven, og kontakt en STIHL forhandler.
- Hvis henvisningsskiltene er ulæselige eller beskadiget: Få en STIHL forhandler til at udskifte henvisningsskiltene.

19 Afhjælpning af fejl

19.1 Afhjælpning af fejl i plæneklipperen eller batteriet

Fejl	LED-lamper på batteriet	Årsag	Afhjælpning
Plæneklipperen starter ikke, når den tændes.	1 LED-lampe blinker grønt.	Batteriets ladetilstand er for lav.	► Oplad batteriet.
	1 LED-lampe lyser rødt.	Batteriet er for varmt eller for koldt.	► Træk sikringsnøglen ud. ► Tag batteriet ud. ► Lad batteriet køle af eller blive varmt.
	3 LED-lamper blinker rødt.	Der er en fejl i plæneklipperen.	► Træk sikringsnøglen ud. ► Tag batteriet ud. ► Rengør de elektriske kontakter i batterirummet. ► Sæt batteriet i. ► Tænd plæneklipperen. ► Hvis der stadig er 3 LED-lamper, der blinker rødt: Undlad at bruge plæneklipperen, og kontakt en STIHL-forhandler.
	3 LED-lamper lyser rødt.	Plæneklipperen er for varm.	► Træk sikringsnøglen ud. ► Tag batteriet ud. ► Lad plæneklipperen køle af.
	4 LED-lamper blinker rødt.	Der er en fejl i batteriet.	► Tag batteriet ud, og sæt det i igen. ► Tænd plæneklipperen. ► Hvis der stadig er 4 LED-lamper, der blinker rødt: Undlad at bruge batteriet, og kontakt en STIHL-forhandler.
		Den elektriske forbindelse mellem plæneklipperen og batteriet er afbrudt.	► Træk sikringsnøglen ud. ► Tag batteriet ud. ► Rengør de elektriske kontakter i batterirummet. ► Sæt sikringsnøglen i. ► Sæt batteriet i.
		Der er fugt i plæneklipperen eller batteriet.	► Træk sikringsnøglen ud. ► Tag batteriet ud. ► Rengør plæneklipperen. ► Lad plæneklipperen eller batteriet tørre.
		Modstanden på kniven er for stor.	► Indstil en større klippehøjde. ► Start plæneklipperen i lavere græs.
		Området omkring kniven er tilstoppet.	► Rengør plæneklipperen.
Plæneklipperen slår fra under driften.	3 LED-lamper lyser rødt.	Plæneklipperen er for varm.	► Træk sikringsnøglen ud. ► Tag batteriet ud. ► Lad plæneklipperen køle af. ► Rengør plæneklipperen. ► Start ikke plæneklipperen i kort tid for hyppigt. ► Indstil en større klippehøjde. ► Slå lavere græs.
		Kniven er blokeret.	► Træk sikringsnøglen ud. ► Tag batteriet ud. ► Rengør plæneklipperen.
		Der er en elektrisk fejl.	► Tag batteriet ud, og sæt det i igen. ► Tænd plæneklipperen.
Plæneklipperen vibrerer kraftigt under driften.		Skruen på kniven er løs.	► Spænd skruen fast.

Fejl	LED-lamper på batteriet	Årsag	Afhjælpning
		Kniven er ikke afbalanceret korrekt.	► Slib og afbalancer kniven.
Plæneklipperens driftstid er for kort.		Batteriet er ikke fuldt opladet.	► Oplad batteriet helt.
		Batteriets levetid er overskredet.	► Udskift batteriet.
		Området omkring kniven er tilstoppet.	► Rengør plæneklipperen.
		Kniven er sløv eller slidt.	► Slib og afbalancer kniven.
		Modstanden på kniven er for stor.	► Indstil en større klippehøjde. ► Slå lavere græs.
Batteriet sidder fast ved isætning i batterirummet.		Føringerne eller de elektriske kontakter i batterirummet er snavsede.	► Rengør plæneklipperen.
Opladningen starter ikke, når batteriet er sat i ladeapparatet.	1 LED-lampe lyser rødt.	Batteriet er for varmt eller for koldt.	► Lad batteriet blive siddende i ladeapparatet. Opladningen starter automatisk, så snart det tilladte temperaturområde er nået.
Græsset er klippet ujævnt, eller plænen er gul.		Kniven er sløv eller slidt.	► Slib og afbalancer kniven.
		Modstanden på kniven er for stor.	► Indstil en større klippehøjde. ► Slå lavere græs.

20 Tekniske data

20.1 Plæneklipper STIHL RMA 253.0

- Godkendt batteri: STIHL AP
- Vægt uden batteri: 22,5 kg
- Maksimalt indhold i græsopsamlingskurven: 55 l
- Klippebredde: 51 cm
- Omdrejningstal: 3200 min⁻¹

Kørselstiden er angivet på www.stihl.com/battery-life.

20.2 Kniv

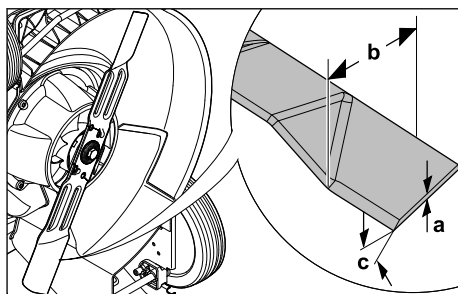

- Minimumstykkelse a: 1,6 mm
- Minimumsbredde b: 55 mm
- Slibevinkel c: 30°

20.3 Batteri STIHL AP

- Batteriteknologi: Litium-ioner
- Spænding: 36 V
- Kapacitet i Ah: se mærkepladen
- Energiindhold i Wh: se mærkepladen
- Vægt i kg: se mærkepladen

- Tilladt temperaturområde for anvendelse og opbevaring: - 10 °C til + 50 °C

20.4 Støjniveauer og vibrationsværdier

K-værdien for støjniveauet ligger på 2 dB(A). K-værdien for lydeffektniveauet ligger på 0,8 dB(A). K-værdien for vibrationsværdierne ligger på 0,90 m/s².

- Støjniveauet L_{pA} målt iht. EN 60335-2-77: 81 dB(A)
- Lydeffektniveauet L_{wA} målt iht. 2000/14/EC: 95,6 dB(A)
- Vibrationsværdi a_{hv} målt iht. EN 60335-2-77, styrehåndtag: 1,80 m/s²

STIHL anbefaler, at der bæres høreværn.

De angivne vibrationsværdier blev målt efter en standardiseret testmetode og kan anvendes til sammenligning af elektriske maskiner. De faktiske vibrationsværdier kan afvige fra de angivne værdier, afhængigt af anvendelsen. De angivne vibrationsværdier kan anvendes til et første skøn over belastningen fra vibrationer. Den faktiske belastning fra vibrationer skal vurderes. I den forbindelse kan der også tages højde for de tidsrum, hvor el-apparatet er slået fra, og de tidsrum, hvor det er tændt, men er uden belastning.

Se oplysninger om overholdelse af direktivet for arbejdsgivere om udsættelse for vibrationer 2002/44/EC på www.stihl.com/vib.

20.5 REACH

REACH betegner en EF-forordning til registrering, vurdering og godkendelse af kemikalier.

Informationer om overholdelse af REACH-forordningen kan findes på www.stihl.com/reach.

21 Reservedele og tilbehør

21.1 Reservedele og tilbehør

STIHL Disse symboler kendetegner originale reservedele fra STIHL og originalt tilbehør fra STIHL.

STIHL anbefaler, at der anvendes originale reservedele fra STIHL og originalt tilbehør fra STIHL.

Reservedele og tilbehør fra andre producenter kan ikke vurderes af STIHL med hensyn til pålidelighed og sikkerhed samt egnethed på trods af løbende markedsovervågning, og STIHL kan heller ikke give garanti for deres anvendelse.

Originale reservedele fra STIHL og originalt tilbehør fra STIHL kan fås hos en STIHL-forhandler.

21.2 Vigtige reservedele

- Kniv: 6371 702 0105
- Knivbolt: 9008 319 9028
- Skive: 0000 702 6600

22 Bortskaffelse

22.1 Bortskaffelse af plæneklipperen

Få oplysninger om bortskaffelse hos en STIHL forhandler.

- ▶ Bortskaf plæneklipper, kniv, tilbehør og emballage forskriftsmæssigt og miljøvenligt.

23 EU-overensstemmelseserklæring

23.1 Plæneklipper STIHL RMA 253.0

STIHL Tirol GmbH
Hans Peter Stihl-Straße 5
A-6336 Langkampfen

Østrig

erklærer, at vi har det fulde ansvar for, at

- Konstruktion: Batteri-plæneklipper
- Fabrikat: STIHL
- Type: RMA 253.0
- Serienummer: 6371

opfylder de relevante bestemmelser i direktiverne 2000/14/EC, 2006/42/EC, 2014/30/EU og 2011/65/EU og er udviklet og fremstillet i overensstemmelse med de gældende udgaver af følgende standarder: EN 60335-1, EN 60335-2-77, EN 55014-1 und EN 55014-2.

Navn og adresse på pågældende myndighed:
TÜV Rheinland LGA Products GmbH
Tillystraße 2

D-90431 Nürnberg

For at finde det målte og garanterede lydeffektniveau er man gået frem efter direktiv 2000/14/EC, bilag VIII.

- Målt lydeffektniveau: 95,6 dB(A)
- Garanteret lydeffektniveau: 96 dB(A)

De tekniske dokumenter opbevares i afdelingen for produktgodkendelse hos STIHL Tirol GmbH.

Produktionsåret og maskinnummeret står på plæneklipperen.

Langkampfen, 02.01.2021

STIHL Tirol GmbH

e.b. 

Matthias Fleischer, Sektionsleder for forskning og udvikling

e.b. 

Sven Zimmermann, Sektionsleder for kvalitet

23.2 Importør for Storbritannien

ANDREAS STIHL Ltd.
Stihl House
Stanhope Road
CAMBERLEY
SURREY GU15 3YT
Great Britain

24 Sikkerhedstekniske henvisninger vedrørende plæneklipperen

24.1 Introduktion

Dette kapitel indeholder de generelle sikkerhedsanvisninger, der er formuleret i standarden EN 60335-2-77, bilag EE, for elektrisk drevne plæneklippere.

ADVARSEL

- **Læs alle sikkerhedsanvisninger, illustrationer og tekniske data, som denne plæneklipper er forsynet med.** Manglende overholdelse af nedenstående anvisninger kan forårsage elektriske stød, brand og/eller alvorlige kvæstelser. **Gem alle sikkerhedsanvisninger og andre anvisninger til senere brug.**

24.2 Oplæring

- a) Læs denne betjeningsvejledning omhyggeligt. Bliv fortrolig med betjeningselementerne og den korrekte brug af maskinen.
- b) Giv aldrig børn eller personer, som ikke har læst betjeningsvejledningen, lov til at benytte plæneklipperen. Aldersgrænsen for brugere kan variere fra land til land.
- c) Plæneklipperen må ikke benyttes, når der er personer, især børn, eller dyr i nærheden.
- d) Husk, at brugeren af plæneklipperen er ansvarlig for uheld, som rammer andre personer eller disses ejendom.

24.3 Forberedelser

- a) Bær altid solide sko og lange bukser ved brug af maskinen. Gå aldrig barfodet eller iført lette sandaler ved brug af maskinen. Undgå at bære løst tøj eller tøj med løsthængende snore eller bæltter.
- b) Undersøg det areal, hvor maskinen skal anvendes, og fjern alle genstande, der kan blive ramt og slynget væk af maskinen.
- c) Foretag inden brug en visuel kontrol for slitage og beskadigelse af knivene, fastspændingsboltene og den samlede klippeanordning. For at undgå ubalance må slidte eller beskadigede knive og fastgørelsesbolte kun udskiftes i sæt. Slidte eller beskadigede henvisningsskilte skal udskiftes.

24.4 Brug

- a) Slå kun græsset i dagslys eller med god kunstig belysning.
- b) Undgå om muligt at anvende maskinen, hvis græsset er fugtigt.
- c) Sørg altid for at stå godt fast på skråninger.
- d) Kør kun maskinen i skridttempo.
- e) Slå altid græsset på tværs af skråningen, aldrig op- eller nedad.
- f) Vær ekstra forsigtig, når køreretningen på skråningen ændres.
- g) Undlad at slå græsset på meget stejle skråninger.
- h) Vær ekstra forsigtig, når du vender plæneklipperen om eller trækker den hen mod dig selv.
- i) Stands skærekniven eller skæreknivene, når plæneklipperen skal vippes op i forbindelse med transport over andet end græs, og når plæneklipperen bevæges hen til eller væk fra det område, hvor græsset skal slås.
- j) Brug aldrig plæneklipperen med beskadigede beskyttelsesanordninger eller beskyttelsesgitter eller uden påmonterede beskyttelsesanordninger, f.eks. preplader og/eller græsopsamlingsanordninger.
- k) Start eller brug startknappen forsigtigt og i overensstemmelse med producentens anvisninger. Sørg for rigelig afstand mellem fødderne og kniven/knivene.
- l) Når motoren startes, må plæneklipperen ikke vippes, medmindre den skal løftes op. I så fald må den kun vippes så meget som højst nødvendigt, og det er kun den side, der vender væk fra brugeren, der må løftes op.

- m) Start ikke motoren, når du står foran udkastningskanalen.
- n) Hænder og fødder skal holdes væk fra roterende dele. Stå aldrig i nærheden af udkastningsåbningen.
- o) Undlad at løfte eller bære en plæneklipper med igangsat motor.
- p) Sluk for motoren, træk startnøglen ud. Sørg for at sikre dig, at alle dele, der er i bevægelse, er standset helt:
- når du forlader plæneklipperen,
 - før du løsner blokeringer eller fjerner tilstopper i udkastningskanalen,
 - før plæneklipperen kontrolleres eller rengøres, eller før der udføres arbejde på den,
 - hvis den har ramt et fremmedlegeme. Led efter skader på plæneklipperen, og foretag de nødvendige reparationer, før du starter og arbejder med plæneklipperen igen.
- Hvis plæneklipperen begynder at vibrere usædvanlig voldsomt, skal dette kontrolleres med det samme.
- Tjek for beskadigelser
 - Foretag de nødvendige reparationer af beskadigede dele
 - Sørg for, at alle møtrikker, bolte og skruer er strammet godt.

24.5 Vedligeholdelse og opbevaring

- a) Sørg for, at alle møtrikker, bolte og skruer er fastspændte, og at maskinen er i en sikker arbejdstilstand.
- b) Kontrollér regelmæssigt, om græsopsamlingsanordningen er slidt, beskadiget eller ikke læn-ger fungerer.
- c) Udskift af sikkerhedsårsager slidte eller beska-digede dele.
- d) Sørg ved maskiner med flere knive for, at bevægelsen af en af knivene kan igangsætte de andre knives bevægelse.
- e) Sørg for, at der ikke kommer fingre i klemme mellem knivene, der er i bevægelse, og de til-lestående dele på maskinen, ved indstilling af maskinen.
- f) Lad motoren køle af, før maskinen stilles væk.
- g) Ved vedligeholdelse af knivene skal du være opmærksom på, at knivene kan bevæges, selvom spændingskilden er slået fra.
- h) Udskift af sikkerhedsårsager slidte eller beska-digede dele. Brug udelukkende originale reservedele og originalt tilbehør.

Innholdsfortegnelse

1	Forord.....	136
2	Informasjon om denne bruksanvisningen....	136
3	Oversikt.....	137
4	Sikkerhetsforskrifter.....	138
5	Gjøre gressklipperen klar til bruk.....	143
6	Lade batteriet og LEDer.....	143
7	Sette sammen gressklipperen.....	143
8	Sette inn og ta ut batteriet.....	145
9	Sette inn og trekke ut sikringsnøkkelen..	145
10	Slå på og av gressklipperen.....	145
11	Kontrollere gressklipperen og batteriet..	146
12	Arbeide med gressklipperen.....	147
13	Etter arbeidet.....	148
14	Transport.....	148
15	Oppbevaring.....	148
16	Rengjøring.....	149
17	Vedlikeholde.....	149
18	Reparere.....	150
19	Utbedre feil.....	150
20	Tekniske data.....	152
21	Reservedeles og tilbehør.....	152
22	Kassering.....	152
23	EU-samsvarserklæring.....	152
24	Sikkerhetsanvisninger for gressklipperen....	153

1 Forord

Kjære kunde,

vi er glade for at du har valgt STIHL. Vi utvikler og fremstiller våre produkter i topp kvalitet i sam-svar med behovene til våre kunder. Dermed ska-pes produkter med høy pålitelighet selv ved ekstrem belastning.

STIHL står også for topp kvalitet ved servicen. Vår faghandelen sikrer kompetent rådføring og opplæring, samt omfattende teknisk omsorg.

STIHL støtter uttrykkelig en bærekraftig og ansvarlig omgang med naturen. Denne bruksan-visningen hjelper deg med å gi ditt STIHL-pro-dukt en lang levetid på trygt og miljøvennlig vis.

Vi takker for din tiltro og ønsker deg god for-nøyelse med ditt STIHL-produkt.



Dr. Nikolas Stihl

VIKTIG! MÅ LESE FØR BRUK OG OPPBEVA-RES.

2 Informasjon om denne bruksanvisningen

2.1 Aktuelle dokumenter

Denne bruksanvisningen er en original bruksanvisning fra produsenten i henhold til EU-direktiv 2006/42/EC.

Lokale sikkerhetsforskrifter gjelder.

- ▶ Det er viktig at du i tillegg til denne bruksanvisningen leser, forstår og tar vare på følgende dokumenter:
 - Sikkerhetsinstruksjoner for STIHL AP-batteri
 - Bruksanvisning for laderne STIHL AL 101, 300, 500
 - Sikkerhetsinformasjon for STIHL-batterier og -produkter med innebygd batteri: www.stihl.com/safety-data-sheets

2.2 Merking av advarslene i teksten



FARE

- Merknaden henviser til farer som fører til alvorlige personskader eller døden.
 - ▶ De angitte tiltakene kan gjøre at alvorlige personskader eller død unngås.



ADVARSEL

- Merknaden henviser til farer som **kan** føre til alvorlige personskader eller døden.
 - ▶ De angitte tiltakene kan gjøre at alvorlige personskader eller død unngås.

LES DETTE

- Merknaden henviser til farer som kan føre til materielle skader.
 - ▶ De angitte tiltakene kan gjøre at materielle skader unngås.

2.3 Symboler i teksten



Dette symbolet henviser til et kapittel i denne bruksanvisningen.

3 Oversikt

3.1 Gressklipper og batteri

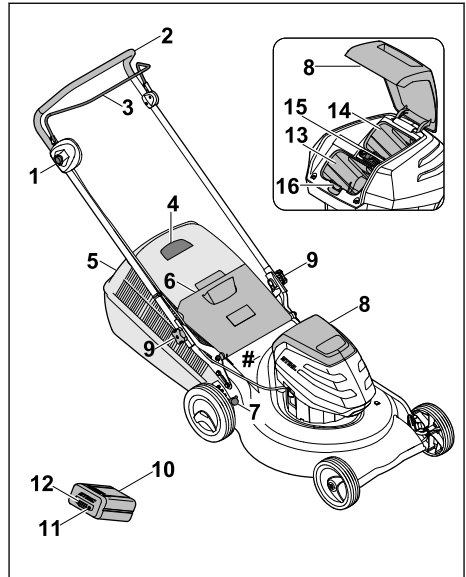

1 Sperreknapp

Sperreknappen brukes sammen med koblingsbøylen for klipping til å koble inn og ut knivene.

2 Styre

Styret brukes til å holde, føre og transportere gressklipperen.

3 Koblingsbøyle

Koblingsbøylen brukes sammen med sperreknappen til å koble inn og ut knivene.

4 Nivåindikator

Nivåindikatoren viser påfyllingsnivået i oppsamleren.

5 Oppsamler

Oppsamleren fanger opp det klippede gresset.

6 Utkastdeksel

Utkastdekselet lukker utkastkanalen.

7 Hendel

Hendelen brukes til å stille inn klippehøyden.

8 Deksel

Dekselet dekker batteriet og sikringsnøkkelen.

9 Stjernemutter

Stjernemutteren fester styret til gressklipperen.

10 Batteri

Batteriet forsyner gressklipperen med strøm.

11 Trykknapp

Trykknappen aktiverer lysdiodene på batteriet.

12 Lysdioder

Lysdiodene viser batteriets ladetilstand samt eventuelle feil.

13 Batterirom

Batteriet befinner seg i batterirommet.

14 Transportrom

Transportrommet har plass til et reservebatteri.

15 Sikringsnøkkel

Sikringsnøkkelen aktiverer gressklipperen.

16 Sperrearm

Sperrearmen holder batteriet på plass i batterirommet.

Merkeplate med maskinnummer**3.2 Symboler**

Symbolene kan være plassert på gressklipperen og batteriet, og betyr følgende:

 Dette symbolet angir sikringsnøkkelen.

 Dette symbolet angir nøkkelåpningen.

 1 lysdiode lyser rødt. Batteriet er for varmt eller for kaldt.

 4 lysdioder blinker rødt. Det har oppstått en feil på eller et problem med batteriet.

 **LWA** Garantert lydeffektnivå iht. 2000/14/EC i dB(A) for å gjøre det mulig å sammenligne lydutslippene til ulike produkter.

 Angivelsen ved siden av symbolet viser til energiinnholdet i batteriet ifølge spesifikasjonen fra celleprodusenten. Energiinnholdet som er tilgjengelig under bruk, er lavere.

 Ikke kast produktet sammen med vanlig husholdningsavfall.

 Koble inn og koble ut knivene.

4 Sikkerhetsforskrifter**4.1 Advarselssymboler**

Advarselssymbolene på gressklipperen eller batteriet betyr følgende:



Følg alle sikkerhetsanvisninger og forholdsregler.



Det er viktig at du leser, forstår og tar vare på bruksanvisningen.



Vær oppmerksom på ting som slynges ut – hold avstand og hold uvedkommende unna.



Ikke berør kniven mens den roterer.



Ta ut batteriet ved avbrudd i arbeidet, før transport, oppbevaring, vedlikehold eller reparasjon.



Ta ut sikringsnøkkelen hvis det skal tas pause i arbeidet samt før transport, oppbevaring, vedlikehold eller reparasjon.



Overhold sikkerhetsavstanden.



Beskytt batteriet mot varme og ild.



Ikke senk batteriet ned i væske.



Overhold tillatt temperaturområde for batteriet.

4.2 Forskriftsmessig bruk

Gressklipperen STIHL RMA 253 er ment å skulle brukes til klipping av tørt gress.

Gressklipperen får strømtilførsel fra et STIHL AP-batteri.

▲ ADVARSEL

- Batterier som STIHL ikke har godkjent for bruk i gressklipperen, kan forårsake brann og eksplosjon. Det kan oppstå alvorlige eller livs-

truende personskader i tillegg til materielle skader.

- ▶ Gressklipperen bør bare brukes med et STIHL AP-batteri.
- Ved feil bruk av gressklipperen eller batteriet er det fare for alvorlige eller livstruende personskader i tillegg til materielle skader.
 - ▶ Bruk gressklipperen og batteriet som beskrevet i denne bruksanvisningen.

4.3 Krav til brukeren

▲ ADVARSEL

- Brukere uten opplæring vil ikke være i stand til å identifisere eller vurdere farer knyttet til gressklipperen og batteriet. Brukeren eller andre personer kan få alvorlige eller livstruende skader.



▶ Det er viktig at du leser, forstår og tar vare på bruksanvisningen.

- ▶ Hvis gressklipperen eller batteriet skal overlates til noen annen: La bruksanvisningen følge med.
- ▶ Forsikre deg om at brukeren innfrir følgende krav:
 - Brukeren er uthvilt.
 - Brukeren er fysisk, sensorisk og psykisk i stand til å betjene og arbeide med gressklipperen og batteriet. Brukere med nedsatt fysisk, sensorisk eller psykisk funksjonsevne skal kun bruke maskinen under tilsyn eller etter anvisning fra en ansvarlig person.
 - Brukeren er i stand til å identifisere og vurdere farer knyttet til gressklipperen og batteriet.
 - Brukeren er bevisst på at han/hun selv er ansvarlig ved ulykker og skader.
 - Brukeren er myndig eller får yrkesopplæring under tilsyn iht. nasjonale bestemmelser.
 - Brukeren har fått opplæring fra en STIHL forhandler eller fagkyndig før han/hun tar i bruk gressklipperen for første gang.
 - Brukeren er ikke påvirket av alkohol, legemidler eller narkotiske stoff.
- ▶ Hvis noe er uklart: Kontakt en STIHL forhandler.

4.4 Bekledning og utstyr

▲ ADVARSEL

- Under arbeidet kan gjenstander bli slynget opp med høy hastighet. Brukeren risikerer å bli skadet.
 - ▶ Ha på deg en langbukse av motstandsdyktig materiale.
- Det kan bli virvlet opp støv under arbeidet. Støv som pustes inn, kan være helseskadelig og utløse allergiske reaksjoner.
 - ▶ Hvis det virvles opp støv: Ha på deg støvmaske.
- Uegnet bekledning kan hekte seg i trær, busker eller selve gressklipperen. Brukere som ikke benytter egnet bekledning, kan få alvorlige skader.
 - ▶ Ha på deg tettsittende klær.
 - ▶ Ikke ha på deg skjerf eller smykker.
- Under rengjøring, vedlikehold eller transport kan brukeren komme i kontakt med kniven. Brukeren risikerer å bli skadet.
 - ▶ Bruk arbeidshansker av motstandsdyktig materiale.
- Uegnet skotøy kan gjøre at brukeren gli. Brukeren risikerer å bli skadet.
 - ▶ Bruk kraftige, heldekkende sko med såler som har god gripeevne.
- Når kniven slipes, kan det bli slynget ut materialpartikler. Brukeren risikerer å bli skadet.
 - ▶ Bruk tettsittende beskyttelsesbriller. Egnede beskyttelsesbriller er testet og merket iht. standarden EN 166 eller nasjonale forskrifter, og fås kjøpt i butikk.
 - ▶ Bruk arbeidshansker av motstandsdyktig materiale.

4.5 Arbeidsområde og omgivelsen

4.5.1 Gressklippere

▲ ADVARSEL

- Barn, dyr og personer som tilfeldigvis befinner seg i nærheten, vil ikke være oppmerksomme på eller kunne vurdere farene knyttet til gressklipperen og gjenstander som kan bli slynget opp. Barn, dyr og tilfeldige personer i nærheten kan få alvorlige skader, og det er risiko for materialskader.



▶ Pass på at ingen andre (verken personer eller dyr) oppholder seg i arbeidsområdet.

- ▶ Hold sikkerhetsavstand til gjenstander.
- ▶ Ikke la gressklipperen være uten tilsyn.

- ▶ Sørg for at barn ikke kan leke med gressklipperen.
- Gressklipperen er ikke vannrett. Ved bruk i regnvær eller når det er vått ute kan det oppstå elektrisk støt. Både brukeren og gressklipperen kan bli skadet.
 - ▶ Ikke bruk maskinen i regnvær eller når det er vått ute.
 - ▶ Ikke klipp vått gress.
- Elektriske komponenter på gressklipperen kan avgi gnister. I lettantennelige eller eksplosjonsfarlige omgivelser kan gnister føre til brann og eksplosjoner. I tillegg til materielle skader er det fare for alvorlige eller livstruende personskader.
 - ▶ Ikke arbeid i lettantennelige eller eksplosjonsfarlige omgivelser.

4.5.2 Batteri

▲ ADVARSEL

- Barn, dyr og personer som tilfeldigvis befinner seg i nærheten, vil ikke være oppmerksomme på eller kunne vurdere farene knyttet til batteriet. Barn, dyr og tilfeldige personer i nærheten kan få alvorlige skader.
 - ▶ Pass på at ingen andre (verken folk eller dyr) oppholder seg i nærheten.
 - ▶ Ikke la batteriet være uten tilsyn.
 - ▶ Sørg for at barn ikke kan leke med batteriet.
- Batteriet er ikke beskyttet mot all påvirkning fra omgivelsene. Hvis batteriet utsettes for bestemte påvirkninger fra omgivelsene, kan det antennes eller eksplodere. Det kan oppstå alvorlige personskader og materielle skader.



- ▶ Beskytt batteriet mot varme og ild.
- ▶ Ikke kast batterier på åpen ild.



- ▶ Batteriet skal bare brukes og oppbevares ved temperaturer mellom -10 °C og +50 °C.



- ▶ Ikke senk batteriet ned i væske.

- ▶ Hold batteriet unna metallgjenstander.
- ▶ Ikke utsett batteriet for høyt trykk.
- ▶ Ikke utsett batteriet for mikrobølger.
- ▶ Beskytt batteriet mot kjemikalier og salter.

4.6 Sikker tilstand

4.6.1 Gressklipper

Gressklipperen er i sikker stand hvis følgende betingelser er oppfylt:



- Gressklipperen er i uskadet stand.
- Gressklipperen er i ren og tørr stand.
- Betjeningselementene fungerer og har ikke blitt endret på.
- Kniven er riktig montert.
- Det er montert originalt tilbehør fra STIHL på gressklipperen.
- Tilbehøret er riktig montert.

▲ ADVARSEL

- I ikke-sikker stand kan ikke komponentene lenger fungere riktig, og sikkerhetsanordningene settes ut av drift. Det kan oppstå alvorlige og potensielt livstruende personskader.
 - ▶ Pass på at du kun arbeider med en uskadet gressklipper.
 - ▶ Hvis gressklipperen er skitten eller våt: Rengjør gressklipperen og la den tørke.
 - ▶ Ikke gjør endringer på gressklipperen.
 - ▶ Hvis betjeningselementene ikke fungerer: Ikke bruk gressklipperen.
 - ▶ Monter originalt tilbehør fra STIHL på gressklipperen.
 - ▶ Monter kniven slik det beskrives i denne bruksanvisningen.
 - ▶ Monter tilbehør slik det beskrives i denne bruksanvisningen eller i bruksanvisningen for tilbehøret.
 - ▶ Ikke stikk gjenstander inn i åpningene på gressklipperen.
 - ▶ Unngå kontakt og kortslutning mellom nøkkelkontakten og metallgjenstander.
 - ▶ Skift ut slitte eller skadde varselskilt.
 - ▶ Hvis noe er uklart: Kontakt en STIHL forhandler.

4.6.2 Kniv

Kniven er i sikker stand hvis følgende betingelser er oppfylt:

- Kniven og tilleggsdelene er i uskadet stand.
- Kniven er ikke deformert.
- Kniven er riktig montert.
- Kniven er riktig slipt.
- Kniven er uten grader.
- Kniven er riktig avbalansert.
- Kravene til minimum knivtykkelse og -bredde er innfridd,  20.2.
- Slipevinkelen er overholdt,  20.2.

⚠ ADVARSEL

- Hvis kniven ikke er i sikker stand, kan deler løsne og bli slynget ut. Det kan oppstå alvorlige personskader.
 - ▶ Arbeid kun med en kniv og tilleggsdeler som er i uskadet stand.
 - ▶ Monter kniven riktig.
 - ▶ Slip kniven riktig.
 - ▶ Hvis kravene til minimum tykkelse og bredde ikke er innfridd: Skift ut kniven.
 - ▶ Få kniven avbalansert hos en STIHL forhandler.
 - ▶ Hvis noe er uklart: Kontakt en STIHL forhandler.

4.6.3 Batteri

Batteriet er i sikker stand når følgende betingelser er oppfylt:

- Batteriet har ingen skader.
- Batteriet er rent og tørt.
- Batteriet virker og er i uendret stand.

⚠ ADVARSEL

- Hvis batteriet ikke er i sikker stand, virker det ikke lenger. Det kan oppstå alvorlige personskader.
 - ▶ Arbeid kun med et uskadet og fungerende batteri.
 - ▶ Ikke lad opp et skadet eller defekt batteri.
 - ▶ Hvis batteriet er skittent eller vått: Rengjør batteriet, og la det tørke.
 - ▶ Ikke gjør endringer på batteriet.
 - ▶ Ikke stikk gjenstander inn i åpningene på batteriet.
 - ▶ Unngå kontakt og kortslutning mellom batteriets elektriske kontakter og metallgjenstander.
 - ▶ Ikke åpne batteriet.
 - ▶ Skift ut slitte eller skadde varselkilt.
- Hvis batteriet er skadet, kan det lække ut væske. Hvis væsken kommer i kontakt med hud eller øyne, kan dette føre til irritasjoner.
 - ▶ Unngå kontakt med væsken.
 - ▶ Hvis væske har kommet på huden: Vask huden med rikelige mengder vann og såpe.
 - ▶ Hvis væske har kommet i øynene: Skyll med rikelige mengder rent vann i minst 15 minutter, og kontakt lege.
- Et skadd eller defekt batteri kan ha uvanlig lukt, avgi røyk eller antenne. Det kan oppstå alvorlige eller livstruende personskader i tillegg til materielle skader.
 - ▶ Hvis batteriet lukter uvanlig eller avgir røyk: Ikke bruk batteriet, og hold det unna brennbare stoffer.

- ▶ Hvis batteriet er antent: Forsøk å slukke batteriet med en brannslukker eller vann.

4.7 Arbeide

⚠ ADVARSEL

- Under enkelte forhold kan det være at brukeren ikke lenger klarer å jobbe konsentrert. Brukeren kan snuble, falle og få alvorlige skader.
 - ▶ Arbeid rolig og konsentrert.
 - ▶ Ved vanskelige lysforhold og dårlig sikt: Ikke bruk gressklipperen.
 - ▶ Bruk gressklipperen alene.
 - ▶ Vær oppmerksom på eventuelle hindringer.
 - ▶ Ikke vipp gressklipperen.
 - ▶ Sørg for at du alltid står støtt på bakken når du arbeider.
 - ▶ Hvis du blir sliten: Ta en pause fra arbeidet.
 - ▶ Hvis du klipper i en skråning: Klipp på tvers i skråningen.
 - ▶ Ikke klipp i bratte skråninger.
- Brukeren kan få kuttskader fra den roterende kniven. Det er fare for alvorlige skader.
 - ▶ Ikke berør kniven mens den roterer.
 - ▶ Hvis kniven blokkeres av en gjenstand: Slå av gressklipperen, trekk ut sikringsnøkkelen og ta ut batteriet. Først når dette er gjort, fjerner du gjenstanden.
- Gressklipperen kan generere vibrasjon under arbeidet.
 - ▶ Bruk hansker.
 - ▶ Legg inn pauser.
 - ▶ Ved mistanke om en kretsløpsforstyrrelse: Kontakt lege.
- Hvis kniven støter på et fremmedlegeme under arbeidet, kan fremmedlegemet eller deler av det bli skadet eller slynget opp med høy hastighet. Det kan oppstå personskader og materielle skader.
 - ▶ Fjern fremmedlegemer fra arbeidsområdet.
- Kniven fortsetter å rotere en liten stund etter at koblingsbøylen for klipping har blitt sluppet. Det kan oppstå alvorlige personskader.
 - ▶ Vent til kniven ikke lenger roterer.
- Hvis den roterende kniven støter på en hard gjenstand, kan det slå gnister. I lettantennelige omgivelser kan gnister føre til brann. Det kan oppstå alvorlige eller livstruende personskader i tillegg til materielle skader.
 - ▶ Ikke arbeid i lettantennelige omgivelser.



⚠ FARE

- Hvis det arbeides nær spenningsførende ledninger, kan kniven komme i kontakt med og

skade disse ledningene. Brukeren kan få alvorlige eller livstruende skader.

- ▶ Unngå å arbeide nær spenningsførende ledninger.
- Hvis det arbeides i tordenvær, kan brukeren bli truffet av lynet. Brukeren kan få alvorlige eller livstruende skader.
 - ▶ Ved tordenvær: Ikke arbeid.

4.8 Transport

4.8.1 Gressklippere

▲ ADVARSEL

- Gressklipperen kan velte eller bevege seg under transport. Det kan oppstå personskader og materielle skader.



- ▶ Trekk ut sikringsnøkkelen.



- ▶ Ta ut batteriet.

- ▶ Sikre gressklipperen med strammestropper, remmer eller nett, slik at den ikke kan velte eller settes i bevegelse.

4.8.2 Batteri

▲ ADVARSEL

- Batteriet er ikke beskyttet mot alle miljøpåvirkningene. Dersom batteriet utsettes for bestemte miljøpåvirkninger, kan batteriet skades og det kan oppstå materielle skader.
 - ▶ Et skadd batteri skal ikke transporteres.
 - ▶ Transporter batteriet i en elektrisk ikke ledende forpakning.
- Batteriet kan velte eller bevege seg under transporten. Personer kan bli skadet og materielle skader kan oppstå.
 - ▶ Batteriet skal pakkes slik i forpakningen, at det ikke kan bevege seg.
 - ▶ Forpakningen må sikres slik, at den ikke kan bevege seg.

4.9 Oppbevaring

4.9.1 Gressklippere

▲ ADVARSEL

- Barn har ikke kunnskap om og kan ikke vurdere farer knyttet til gressklipperen. Barn kan utsettes for alvorlige personskader.



- ▶ Trekk ut sikringsnøkkelen.



- ▶ Ta ut batteriet.

- ▶ Oppbevar gressklipperen utilgjengelig for barn.

- Metalldele og elektriske kontakter på gressklipperen kan ruste som følge av fuktighet. Gressklipperen kan bli skadet.



- ▶ Trekk ut sikringsnøkkelen.



- ▶ Ta ut batteriet.

- ▶ Oppbevar gressklipperen i ren og tørr stand.

- Hvis sikringsnøkkelen og batteriet er satt inn under oppbevaring, kan kniven bli startet utilsiktet. Det er fare for alvorlige personskader og materielle skader.



- ▶ Trekk ut sikringsnøkkelen.



- ▶ Ta ut batteriet.

4.9.2 Batteri

▲ ADVARSEL

- Barn har ikke kunnskap om og kan ikke vurdere farer knyttet til batteriet. Det kan derfor oppstå alvorlige personskader.
 - ▶ Oppbevar batteriet utilgjengelig for barn.
- Batteriet er ikke beskyttet mot all påvirkning fra omgivelsene. Hvis batteriet utsettes for bestemte påvirkninger fra omgivelsene, kan det bli skadet.
 - ▶ Oppbevar batteriet i ren og tørr stand.
 - ▶ Oppbevar batteriet i et lukket rom.
 - ▶ Oppbevar batteriet atskilt fra gressklipperen og laderen.
 - ▶ Oppbevar batteriet i en emballasje som ikke leder strøm.
 - ▶ Oppbevar batteriet ved temperaturer mellom -10 °C og +50 °C.

4.10 Rengjøre, vedlikeholde og reparere

⚠ ADVARSEL

- Hvis sikringsnøkkelen og batteriet ikke er fjernet før rengjøring, vedlikehold eller reparasjon, er det fare for at kniven kan starte utilsiktet. Det er fare for alvorlige personskader og materielle skader.



- ▶ Trekk ut sikringsnøkkelen.



- ▶ Ta ut batteriet.

- Sterke rengjøringsmidler samt rengjøring med vannstråle eller spisse gjenstander kan føre til skader på gressklipperen, kniven og batteriet. Hvis gressklipperen, kniven og batteriet ikke blir riktig rengjort, kan ikke komponentene lenger fungere riktig, og sikkerhetsanordningene settes ut av drift. Det kan oppstå alvorlige personskader.
 - ▶ Rengjør gressklipperen, kniven og batteriet slik det beskrives i denne bruksanvisningen.
- Hvis gressklipperen, kniven eller batteriet ikke blir riktig vedlikeholdt eller reparert, kan ikke komponentene lenger fungere riktig, og sikkerhetsanordningene settes ut av drift. Det kan oppstå alvorlige og potensielt livstruende personskader.
 - ▶ Ikke utfør vedlikeholds- eller reparasjonsarbeider på gressklipperen eller batteriet på egen hånd.
 - ▶ Hvis det må utføres vedlikeholds- eller reparasjonsarbeider på gressklipperen eller batteriet: Kontakt en STIHL forhandler.
 - ▶ Vedlikehold kniven slik det beskrives i denne bruksanvisningen.
- Brukeren risikerer å skjære seg på skarpe skjærekanten når kniven rengjøres, vedlikeholdes eller repareres. Brukeren risikerer å bli skadet.
 - ▶ Bruk arbeidshansker i robust materiale.
- Kniven kan bli svært varm under sliping. Brukeren risikerer å brenne seg.
 - ▶ Vent til kniven er avkjølt.
 - ▶ Bruk arbeidshansker i robust materiale.

5 Gjøre gressklipperen klar til bruk

5.1 Gjøre gressklipperen klar til bruk

Utfør følgende trinn før hver bruk:

- ▶ Kontroller at følgende komponenter er i sikker stand:
 - Gressklipperen, [11](#) 4.6.1.
 - Kniven, [11](#) 4.6.2.
 - Batteri, [11](#) 4.6.3.
- ▶ Kontroller batteriet, [11](#) 11.3.
- ▶ Lad batteriet helt opp, [11](#) 6.1.
- ▶ Rengjør gressklipperen, [11](#) 16.2.
- ▶ Kontroller kniven, [11](#) 11.2.
- ▶ Monter styret, [11](#) 7.1
- ▶ Fell opp styret, [11](#) 7.2.1.
- ▶ Hvis det klippes og det klippede gresset skal fanges opp med oppsamleren: Fest oppsamleren, [11](#) 7.3.2.
- ▶ Hvis det klippes og det klippede gresset skal kastes ut bak: Ta av oppsamleren, [11](#) 7.3.3.
- ▶ Still inn klippehøyden, [11](#) 12.2.
- ▶ Kontroller betjeningselementene, [11](#) 11.1.
 - ▶ Hvis 3 lysdioder blinker rødt når betjenings-elementene testes: Trekk ut sikringsnøkkelen, ta ut batteriet og kontakt en STIHL forhandler. Det har oppstått en feil på eller et problem med gressklipperen.
- ▶ Hvis trinnene ikke kan gjennomføres: Ikke bruk gressklipperen. Kontakt en STIHL forhandler.

6 Lade batteriet og LEDer

6.1 Lade batteriet

Ladetiden er avhengig av forskjellige innflytelser, f.eks. temperaturen til batteriet eller omgivelsestemperaturen. Den faktiske ladetiden kan avvike fra den angitte ladetiden. Ladetiden er angitt under www.stihl.com/charging-times.

- ▶ Batteriet må lades slik det er beskrevet i bruksanvisningen til ladeapparatet STIHL AL 101, 300, 500.

6.2 Vise ladetilstand

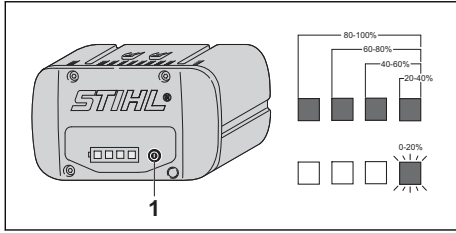

- ▶ Trykk på trykknappen (1).
Lysdiodelene lyser grønt i ca. 5 sekunder og angir ladetilstanden.
- ▶ Hvis den høyre lysdiodelen blinker grønt: Lad opp batteriet.

6.3 Lysdioder på batteriet

Lysdiodelene kan vise batteriets ladetilstand eller eventuelle feil. Lysdiodelene kan lyse eller blinke grønt eller rødt.

Hvis lysdiodelene lyser eller blinker grønt, vises ladetilstanden.

- ▶ Hvis lysdiodelene lyser eller blinker rødt: Utbedre feil/problemer, 19.1.
Det har oppstått en feil på eller et problem med gressklipperen eller batteriet.

7 Sette sammen gressklipperen

7.1 Montere styret

- ▶ Slå av motoren.
- ▶ Plasser gressklipperen på et jevnt underlag.

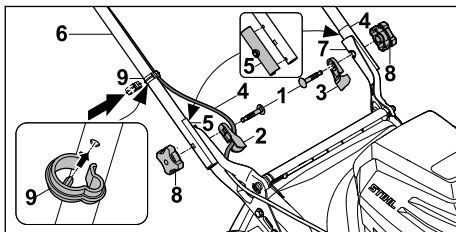

- ▶ Stikk skruene (1) gjennom kabelføringen (2) og styreisolasjonen (3).
- ▶ Legg ledningen (4) i kabelføringen (2).
- ▶ Kontroller at den forhåndsmonterte styreisolasjonen (5) er riktig montert på begge sider.
- ▶ Hold styret (6) mot holderne (7) slik at hullene flukter.
- ▶ Skyv skruene (1) innenfra og ut gjennom hullene.
- ▶ Skru på stjernemutterne (8) og stram dem godt.

- ▶ Legg ledningen (4) i ledningsklipset (9).
- ▶ Trykk ledningsklipset (9) på styret (6) og la det gå i inngrep, slik at festestappen på ledningsklipset sitter i åpningen på undersiden av styret.

Styret (6) trenger ikke å demonteres igjen.

7.2 Felle opp og felle sammen styret

7.2.1 Felle opp styret

- ▶ Slå av gressklipperen, trekk ut sikringsnøkkelen og ta ut batteriet.
- ▶ Plasser gressklipperen på et jevnt underlag.

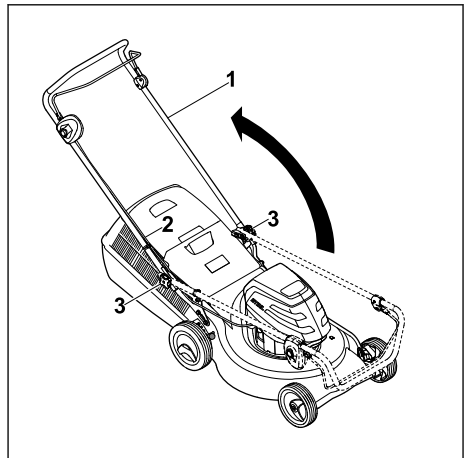

- ▶ Fell opp styret (1), og pass på at ledningen (2) ikke kommer i klem.
- ▶ Stram godt stjernemutteren (3).
Styret (1) er godt festet til gressklipperen.

7.2.2 Felle sammen styret

Styret kan felles sammen for å spare plass ved transport eller oppbevaring.

- ▶ Slå av gressklipperen, trekk ut sikringsnøkkelen og ta ut batteriet.
- ▶ Plasser gressklipperen på et jevnt underlag.

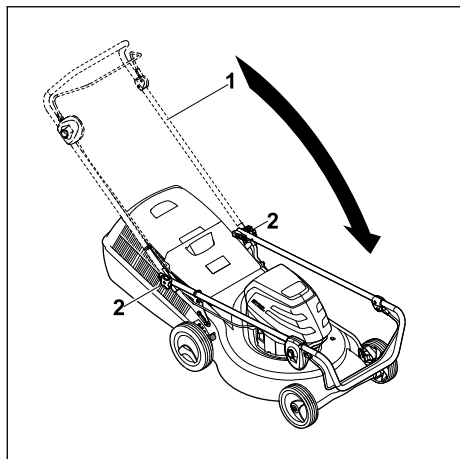

- ▶ Hold i styret (1) og løs stjernemutterne (2).
- ▶ Fell styret (1) forover.

7.3 Sette sammen, hekte på og hekte av oppsamleren

7.3.1 Sette sammen oppsamleren

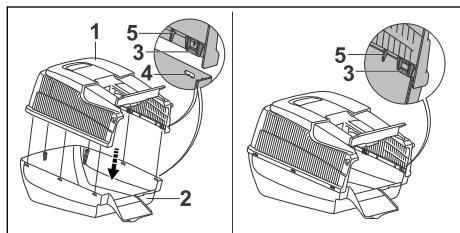

- ▶ Sett oppsamlaroverdelen (1) på oppsamlarunderdelen (2). Knastene (3) og føringene (5) må sitte på innsiden. Knastene (3) må være på høyde med åpningene (4).
- ▶ Start bakfra og trykk knastene (3) i tur og orden inn i åpningene (4). Knastene (3) skal gå hørbart i inngrep.

7.3.2 Feste oppsamleren

- ▶ Slå av motoren.
- ▶ Plasser gressklipperen på et jevnt underlag.

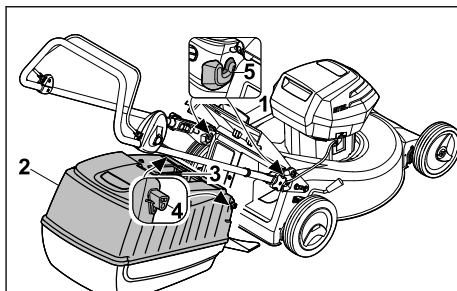

- ▶ Åpne utkastdekselet (1) og hold det oppe.
- ▶ Hold i håndtaket (3) på oppsamleren (2) og hekt krokene (4) i festene (5).
- ▶ Legg bak utkastdekselet (1) på oppsamleren (2).

7.3.3 Ta av oppsamleren

- ▶ Slå av gressklipperen.
- ▶ Sett gressklipperen på et jevnt underlag.
- ▶ Åpne utkastdekselet, og hold det oppe.
- ▶ Hold i håndtaket på oppsamleren for å ta den av oppover.
- ▶ Lukk utkastdekselet.

8 Sette inn og ta ut batteriet

8.1 Montere batteriet

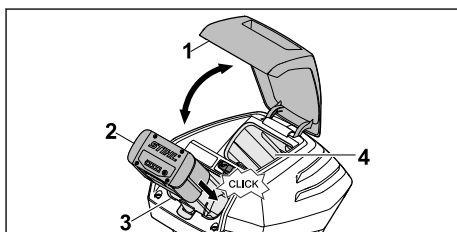

- ▶ Åpne dekselet (1) til det stopper, og hold det der.
- ▶ Trykk batteriet (2) inn i batterirommet (3) så langt det går. Batteriet (2) klikker på plass og er låst.
- ▶ Hvis du skal ha med et ekstra batteri: Sett inn batteriet i transportrommet (4). Batteriet klikker på plass og er låst.
- ▶ Lukk dekselet (1).

8.2 Ta ut batteriet

- ▶ Plasser gressklipperen på et jevnt underlag.

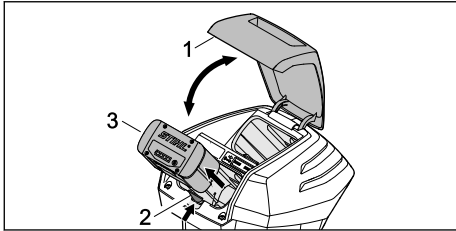

- ▶ Åpne dekselet (1) til det stopper, og hold det der.
- ▶ Trykk ned sperrearmen (2).
Batteriet (3) er låst opp.
- ▶ Ta ut batteriet (3).
- ▶ Lukk dekselet (1).

9 Sette inn og trekke ut sikringsnøkkelen

9.1 Sette inn sikringsnøkkelen

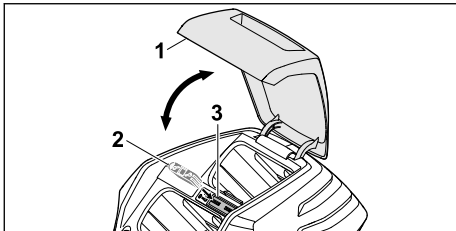

- ▶ Åpne dekselet (1) til det stopper, og hold det der.
- ▶ Sett sikringsnøkkelen (2) i nøkkelåpningen (3).
- ▶ Lukk dekselet (1).

9.2 Trekke ut sikringsnøkkelen

- ▶ Åpne dekselet til det stopper, og hold det der.
- ▶ Trekk ut sikringsnøkkelen.
- ▶ Lukk dekselet.
- ▶ Oppbevar sikringsnøkkelen utilgjengelig for barn.

10 Slå på og av gressklipperen

10.1 Koble inn og koble ut kniven

10.1.1 Koble inn kniven

- ▶ Plasser gressklipperen på et jevnt underlag.

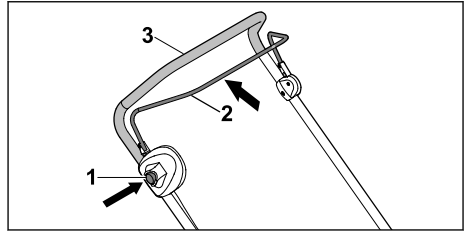

- ▶ Trykk og hold inne sperreknappen (1) med høyre hånd.
- ▶ Bruk venstre hånd til å trekke koblingsbøylen for klipping (2) helt mot styret (3). Hold bøylen slik at du har tommelet rundt styret (3).
Kniven roterer.
- ▶ Slipp opp sperreknappen (1).
- ▶ Hold styret (3) og koblingsbøylen for klipping (2) med høyre hånd, slik at du har tommelet rundt styret (3).

10.1.2 Slå av kniven

- ▶ Slipp opp koblingsbøylen for klipping.
- ▶ Vent til kniven ikke lenger roterer.
- ▶ Hvis kniven fortsetter å rotere: Trekk ut sikringsnøkkelen, ta ut batteriet og kontakt en STIHL forhandler.
Gressklipperen er defekt.

11 Kontrollere gressklipperen og batteriet

11.1 Kontrollere betjeningselementene

Sperreknapp og koblingsbøyle

- ▶ Trekk ut sikringsnøkkelen.
- ▶ Ta ut batteriet.
- ▶ Trykk og slipp sperreknappen.
- ▶ Trekk koblingsbøylen helt mot styret, og slipp den igjen.
- ▶ Hvis sperreknappen eller koblingsbøylen går tregt eller ikke spretter tilbake til utgangsposisjonen: Ikke bruk gressklipperen. Kontakt en STIHL forhandler.
Sperreknappen eller koblingsbøylen er defekt.

Koble inn kniven



- ▶ Sett inn sikringsnøkkelen.
- ▶ Sett inn batteriet.
- ▶ Trykk og hold inne sperreknappen med høyre hånd.
- ▶ Bruk venstre hånd til å trekke koblingsbøylen helt mot styret. Hold bøylen slik at du har tommelet rundt styret.
Kniven roterer.

- ▶ Hvis 3 lysdioder blinker rødt: Trekk ut sikringsnøkkelen, ta ut batteriet og kontakt en STIHL forhandler. Det har oppstått en feil på eller et problem med gressklipperen.
- ▶ Slipp opp sperreknappen og koblingsbøylen. Etter en kort stund slutter kniven å rotere.
- ▶ Hvis kniven fortsetter å rotere: Trekk ut sikringsnøkkelen, ta ut batteriet og kontakt en STIHL forhandler. Gressklipperen er defekt.

11.2 Kontrollere kniven

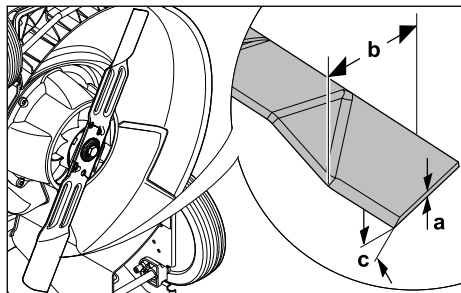
- ▶ Slå av gressklipperen, trekk ut sikringsnøkkelen og ta ut batteriet.
- ▶ Sett opp gressklipperen,  16.1.



- ▶ Mål følgende:
 - Tykkelse a
 - Bredde b
 - Slipevinkel c
- ▶ Hvis kravene til minimum tykkelse og bredde ikke er innfridd: Skift ut kniven,  20.2.
- ▶ Hvis slipevinkelen ikke er overholdt: Slip knivene,  20.2.
- ▶ Hvis noe er uklart: Kontakt en STIHL forhandler.

11.3 Kontroller batteriet

- ▶ Trykk trykknappen på batteriet. LEDene lyser eller blinker.
- ▶ Hvis LEDene ikke lyser eller blinker: Ikke bruk batteriet og oppsøk en STIHL fagforhandler. Det er en feil i batteriet.

12 Arbeide med gressklipperen

12.1 Holde og føre gressklipperen

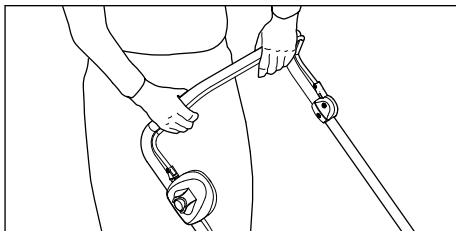

- ▶ Hold styret med begge hender slik at du har tommelen rundt styret.

12.2 Stille inn klippehøyden

7 forskjellige klippehøyder kan stilles inn:

- 25 mm = posisjon 1
- 30 mm = posisjon 2
- 40 mm = posisjon 3
- 50 mm = posisjon 4
- 55 mm = posisjon 5
- 65 mm = posisjon 6
- 75 mm = posisjon 7

Posisjonene er angitt på gressklipperen.

Stille inn klippehøyden

- ▶ Slå av motoren. Kniven får ikke rotere.

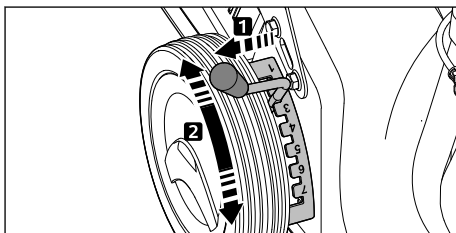

- ▶ Trekk hendelen (1) ut av utsparingen og sett den i ønsket stilling.

12.3 Klipping



- Skyv gressklipperen sakte og kontrollert forover.

12.4 Tømme oppsamleren

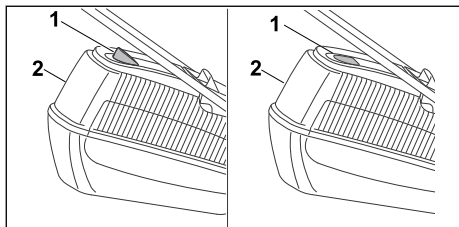

Luftstrømmen fra kniven hever nivåindikatoren (1). Når oppsamleren er full, stanser luftstrømmen. Ved for lite luftstrøm går nivåindikatoren (1) tilbake til hviletilstand. Det er et tegn på at oppsamleren (2) må tømmes.

Nivåindikatoren (1) er mest nøyaktig ved optimal luftstrøm. Ytre faktorer som vått, tett eller høyt gress, lav klippehøyde, forurensning eller lignende kan påvirke luftstrømmen og nivåindikatoren (1) funksjon.

- Hvis nivåindikatoren (1) faller tilbake til hviletilstand: Tøm oppsamleren (2).
- Slå av gressklipperen.
- Ta av oppsamleren (2).

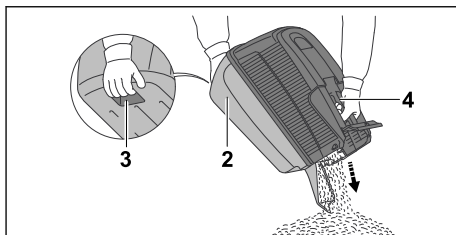

- Hold i håndtaket (3) på oppsamleren (2) med én hånd mens du holder i bakre håndtak (4) med motsatt hånd.
- Tøm oppsamleren (2).
- Hekt på oppsamleren (2).

13 Etter arbeidet

13.1 Etter endt arbeid

- Slå av gressklipperen, trekk ut sikringsnøkkelen og ta ut batteriet.
- Hvis gressklipperen er våt: La gressklipperen tørke.
- Hvis batteriet er vått: La batteriet tørke.
- Rengjør gressklipperen.
- Rengjør batteriet.

14 Transport

14.1 Transport av gressklipperen

- Slå av gressklipperen. Kniven får ikke rotere.
- Trekk ut sikringsnøkkelen og ta ut batteriet.

Skyve gressklipperen

- Skyv gressklipperen sakte og kontrollert forover.

Bære gressklipperen

- Bruk arbeidshansker i robust materiale.

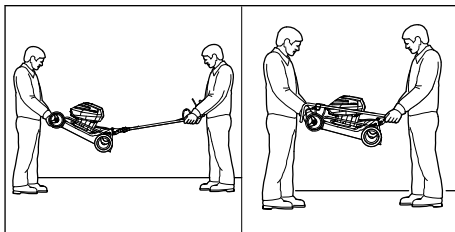

- Hvis gressklipperen bæres med utfelt styre:
 - Én person holder i huset foran med begge hender, mens en annen person holder i styret med begge hender.
 - Løft og bær gressklipperen sammen.

- ▶ Hvis gressklipperen bæres med sammenfelt styre:
 - ▶ Fell sammen styret,  7.2.2.
 - ▶ Én person holder i huset foran med begge hender, mens en annen person holder i styret med begge hender.
 - ▶ Løft og bær gressklipperen sammen.

Transport av gressklipper i kjøretøy

- ▶ Gressklipperen må sikres i stående stilling slik at den ikke kan velte eller bevege seg.

14.2 Transportere batteriet

- ▶ Slå av gressklipperen og ta ut batteriet.
- ▶ Kontroller at batteriet er i sikker stand.
- ▶ Pakk batteriet på en måte som innfrir følgende betingelser:
 - Emballasjen leder ikke strøm.
 - Batteriet kan ikke bevege på seg i emballasjen.
- ▶ Emballasjen er sikret slik at den ikke kan bevege på seg.

Batteriet må transporteres i henhold til kravene for transport av farlig gods. Batteriet er klassifisert som UN3480 (litium-ion-batteri), og er testet i henhold til UN-håndboken for testing og kriterier, del III, underavsnitt 38.3.

Transportretningslinjene finnes på www.stihl.com/safety-data-sheets.

15 Oppbevaring

15.1 Oppbevare gressklipperen

- ▶ Slå av gressklipperen, trekk ut sikringsnøkkelen og ta ut batteriet.
- ▶ Oppbevar gressklipperen på en måte som innfrir følgende betingelser:
 - Gressklipperen skal være utilgjengelig for barn.
 - Gressklipperen skal være i ren og tørr stand.
 - Gressklipperen skal ikke kunne velte.
 - Gressklipperen skal ikke kunne rulle av seg selv.

15.2 Oppbevaring av batteriet

STIHL anbefaler å oppbevare batteriet i en lade-tilstand på mellom 40 % og 60 % (2 lysdioder lyser grønt).

- ▶ Oppbevar batteriet på en måte som innfrir følgende betingelser:
 - Batteriet oppbevares utilgjengelig for barn.
 - Batteriet er rent og tørt.
 - Batteriet oppbevares i et lukket rom.

- Batteriet oppbevares atskilt fra gressklipperen og laderen.
- Batteriet oppbevares i en emballasje som ikke leder strøm.
- Batteriet oppbevares ved temperaturer mellom -10 °C og +50 °C.

16 Rengjøring

16.1 Sette opp gressklipperen

- ▶ Slå av gressklipperen, trekk ut sikringsnøkkelen og ta ut batteriet.
- ▶ Plasser gressklipperen på et jevnt underlag.
- ▶ Ta av oppsamleren.
- ▶ Still klippehøyden til laveste nivå,  12.2.

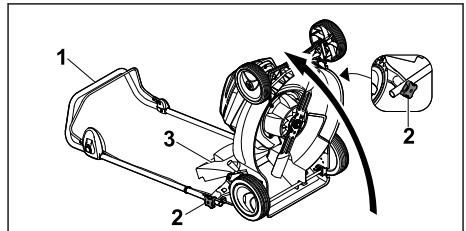

- ▶ Hold i styret (1) og løs stjernemutterne (2).
- ▶ Legg styret (1) bakover.
- ▶ Åpne utkastdekselet (3) og hold det oppe.
- ▶ Sett gressklipperen på høykant.

16.2 Rengjøring av gressklipperen

- ▶ Slå av gressklipperen, trekk ut sikringsnøkkelen og ta ut batteriet.
- ▶ Rengjør gressklipperen med en fuktig klut.
- ▶ Rengjør utkastkanalen med en myk børste eller en fuktig klut.
- ▶ Fjern fremmedlegemer fra batterirommet og rengjør med en fuktig klut.
- ▶ Rengjør kontaktene i batterirommet med en pensel eller en myk børste.
- ▶ Rengjør ventilasjonssporene med en børste.
- ▶ Sett opp gressklipperen.
- ▶ Rengjør kniven og området rundt med en trepinne, myk børste eller fuktig klut.

16.3 Rengjøre batteriet

- ▶ Rengjør batteriet med en fuktig klut.

17 Vedlikeholde

17.1 Demontere og montere kniven

17.1.1 Demontere kniven

- ▶ Slå av gressklipperen, trekk ut sikringsnøkkelen og ta ut batteriet.
- ▶ Sett opp gressklipperen.

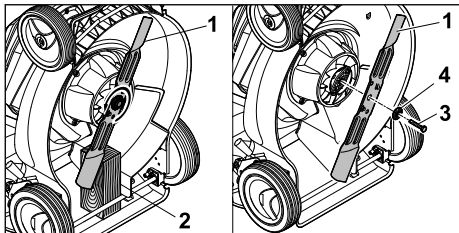

- ▶ Blokker kniven (1) med en trekloss (2).
- ▶ Skru løs skruen (3) i pilretningen og ta den av sammen med skiven (4).
- ▶ Fjern kniven (1).
- ▶ Kast skruen (3) og skiven (4).
Bruk en ny skru og skive når du monterer kniven (1) igjen.

17.1.2 Montere kniven

- ▶ Slå av gressklipperen, trekk ut sikringsnøkkelen og ta ut batteriet.
- ▶ Sett opp gressklipperen.

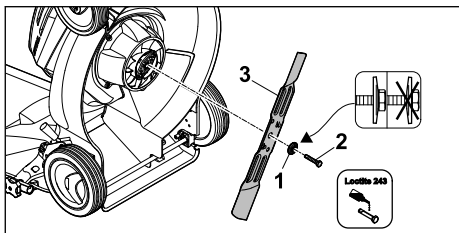

- ▶ Plasser den nye skiven (1) med buen vendt utover på den nye skruen (2).
- ▶ Smør gjengelås Loctite 243 på skruen (2).
- ▶ Monter kniven (3) slik at forhøyningene på anleggsflaten griper inn i utsparingene.
- ▶ Skru inn skruen (2) sammen med skiven (1).

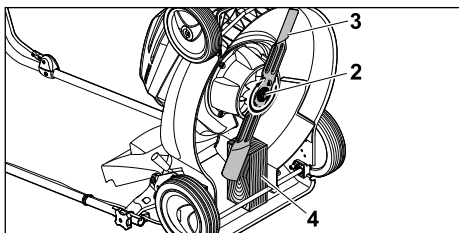

19 Utbedre feil

19.1 Utbedre feil/problemer på gressklipperen eller batteriet

Feil/problem	Lysdioder på batteriet	Årsak	Tiltak
Gressklipperen er slått på, men går ikke.	1 lysdiode blinker grønt.	Batteriets ladetilstand er for lav.	▶ Lad opp batteriet.

- ▶ Blokker kniven (3) med en trekloss (4).
- ▶ Trekk til skruen (2) med 65 Nm.

17.2 Slipe og avbalansere kniven

Det skal mye øvelse til for å slipe og avbalansere kniven riktig.

STIHL anbefaler at du får kniven slipt og avbalansert hos en STIHL forhandler.

⚠ ADVARSEL

- Skjærekantene på kniven er skarpe. Brukeren risikerer å skjære seg.
 - ▶ Bruk arbeidshansker av motstandsdyktig materiale.
- ▶ Slå av gressklipperen, trekk ut sikringsnøkkelen og ta ut batteriet.
- ▶ Sett opp gressklipperen.
- ▶ Demonter kniven.
- ▶ Slip kniven. Pass på slipevinkelen og avkjøl kniven, 20.2.
Ikke la kniven bli blå under sliping.
- ▶ Monter kniven.
- ▶ Hvis noe er uklart: Kontakt en STIHL forhandler.

18 Reparere

18.1 Reparere gressklipperen

Brukeren skal ikke reparere gressklipperen og kniven selv.

- ▶ Hvis gressklipperen eller kniven er skadet:
Ikke bruk gressklipperen eller kniven. Kontakt en STIHL forhandler.
- ▶ Hvis et varselskilt har blitt uleselig eller skadet:
Få varselskiltet byttet ut hos en STIHL forhandler.

Feil/problem	Lysdioder på batteriet	Årsak	Tiltak
	1 lysdiode lyser rødt.	Batteriet er for varmt eller for kaldt.	<ul style="list-style-type: none"> ▶ Trekk ut sikringsnøkkelen. ▶ Ta ut batteriet. ▶ Varm opp eller kjøøl ned batteriet.
	3 lysdioder blinker rødt.	Det har oppstått en feil på eller et problem med gressklipperen.	<ul style="list-style-type: none"> ▶ Trekk ut sikringsnøkkelen. ▶ Ta ut batteriet. ▶ Rengjør kontaktene i batterirommet. ▶ Sett inn batteriet. ▶ Slå på gressklipperen. ▶ Hvis 3 lysdioder fortsatt blinker rødt: Ikke bruk gressklipperen. Kontakt en STIHL forhandler.
	3 lysdioder lyser rødt.	Gressklipperen er for varm.	<ul style="list-style-type: none"> ▶ Trekk ut sikringsnøkkelen. ▶ Ta ut batteriet. ▶ Avkjøl gressklipperen.
	4 lysdioder blinker rødt.	Det har oppstått en feil på eller et problem med batteriet.	<ul style="list-style-type: none"> ▶ Ta ut og sett inn igjen batteriet. ▶ Slå på gressklipperen. ▶ Hvis 4 lysdioder fortsatt blinker rødt: Ikke bruk batteriet. Kontakt en STIHL forhandler.
		Den elektriske forbindelsen mellom gressklipperen og batteriet er brutt.	<ul style="list-style-type: none"> ▶ Trekk ut sikringsnøkkelen. ▶ Ta ut batteriet. ▶ Rengjør kontaktene i batterirommet. ▶ Sett inn sikringsnøkkelen. ▶ Sett inn batteriet.
		Gressklipperen eller batteriet er fuktig.	<ul style="list-style-type: none"> ▶ Trekk ut sikringsnøkkelen. ▶ Ta ut batteriet. ▶ Rengjør gressklipperen. ▶ La gressklipperen eller batteriet tørke.
		Kniven har for stor motstand.	<ul style="list-style-type: none"> ▶ Still inn større klippehøyde. ▶ Start gressklipperen i lavere gress.
		Området rundt kniven er tilstoppet.	<ul style="list-style-type: none"> ▶ Rengjør gressklipperen.
Gressklipperen slår seg av under drift.	3 lysdioder lyser rødt.	Gressklipperen er for varm.	<ul style="list-style-type: none"> ▶ Trekk ut sikringsnøkkelen. ▶ Ta ut batteriet. ▶ Avkjøl gressklipperen. ▶ Rengjør gressklipperen. ▶ Ikke start gressklipperen gjentatte ganger i løpet av kort tid. ▶ Still inn større klippehøyde. ▶ Klipp lavere gress.
		Kniven er blokkert.	<ul style="list-style-type: none"> ▶ Trekk ut sikringsnøkkelen. ▶ Ta ut batteriet. ▶ Rengjør gressklipperen.
		Det har oppstått en elektrisk feil / et elektrisk problem.	<ul style="list-style-type: none"> ▶ Ta ut og sett inn igjen batteriet. ▶ Slå på gressklipperen.
Gressklipperen vibrerer kraftig under drift.		Skruen på kniven er løs.	<ul style="list-style-type: none"> ▶ Stram skruen godt.
		Kniven er ikke riktig avbalansert.	<ul style="list-style-type: none"> ▶ Slip og avbalanser kniven.
Arbeidstiden til gressklipperen er for kort.		Batteriet er ikke helt oppladet.	<ul style="list-style-type: none"> ▶ Lad batteriet helt opp.

Feil/problem	Lysdioder på batteriet	Årsak	Tiltak
		Batteriet har overskredet sin maksimale levetid.	► Skift ut batteriet.
		Området rundt kniven er tilstoppet.	► Rengjør gressklipperen.
		Kniven er sløv eller slitt.	► Slip og avbalanser kniven.
		Kniven har for stor motstand.	► Still inn større klippehøyde. ► Klipp lavere gress.
Batteriet kiler seg i batterirommet når det settes inn.		Føringene eller de elektriske kontaktene i batterirommet er tilsusset.	► Rengjør gressklipperen.
Ladingen starter ikke når batteriet er satt inn i laderen.	1 lysdiode lyser rødt.	Batteriet er for varmt eller for kaldt.	► La batteriet bli stående i laderen. Ladingen starter automatisk så snart til-latt temperaturområde er nådd.
Gresset er ujevnt klipt eller plenen er gul.		Kniven er sløv eller slitt.	► Slip og avbalanser kniven.
		Kniven har for stor motstand.	► Still inn større klippehøyde. ► Klipp lavere gress.

20 Tekniske data

20.1 Gressklipper STIHL RMA 253.0

- Tillatt batteri: STIHL AP
- Vekt uten batteri: Bruk en trykkraft på 22,5 kg
- Maksimalt innhold i oppsamleren: 55 l
- Klippebredde: 51 cm
- Turtall: 3200 o/min.

Du kan lese mer om driftstiden på www.stihl.com/battery-life.

20.2 Kniv

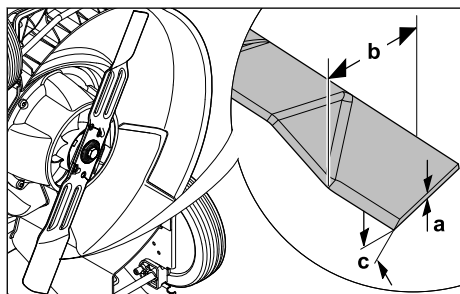

- Minste tykkelse a: 1,6 mm
- Minste bredde b: 55 mm
- Slipevinkel c: 30°

20.3 Batteri STIHL AP

- Batteriteknologi: Litium-ioner

- Spenning: 36 V
- Kapasitet i Ah: se typeskilt
- Energiinnhold i Wh: se typeskilt
- Vekt i kg: se typeskilt
- Tillatt temperaturområde for bruk og oppbevaring: - 10 °C til + 50 °C

20.4 Lyd- og vibrasjonsverdier

K-verdien for lydtrykknivået er 2 dB(A). K-verdien for lydeffektnivået er 0,8 dB(A). K-verdien for vibrasjonsverdiene er 0,90 m/s².

- Målt lydtrykknivå L_{pA} iht. EN 60335-2-77: 81 dB(A)
- Målt lydeffektnivå L_{WA} iht. 2000/14/EC: 95,6 dB(A)
- Vibrasjonsverdi a_{HV} iht. EN 60335-2-77, Styre: 1,80 m/s²

STIHL anbefaler bruk av hørselsvern.

De angitte vibrasjonsverdiene er målt med en standardisert testmetode og kan brukes til å sammenligne elektrisk utstyr. De faktiske vibrasjonsverdiene kan avvike fra de angitte verdiene avhengig av type bruk. De angitte vibrasjonsverdiene kan brukes til å gjøre en innledende vurdering av vibrasjonsbelastningen. Den faktiske vibrasjonsbelastningen må vurderes. Tidsperiodene når det elektriske utstyret er slått av eller er slått på, men kjører uten belastning, kan her tas med i beregningen.

Du kan lese mer om hvordan arbeidsgiverfor-
skrift 2002/44/EC Vibrasjon innfris på
www.stihl.com/vib.

20.5 REACH

REACH betegner en EF-forordning for registre-
ring, vurdering og godkjenning av kjemikalier.

Informasjon om oppfyllelse av REACH forordnin-
gen er angitt under www.stihl.com/reach .

21 Reservedeler og tilbehør

21.1 Reservedeler og tilbehør

STIHL Disse symbolene identifiserer STIHL
reservedeler og originalt STIHL tilbe-
hør.

STIHL anbefaler å bruke STIHL reservedeler og
originalt STIHL tilbehør.

Reservedeler og tilbehør fra andre produsenter
kan ikke vurderes av STIHL med hensyn til påli-
telighet, sikkerhet og egnethet til tross for
løpende markedsobservasjon og STIHL kan ikke
garantere for deres bruk.

Originale STIHL reservedeler og originalt STIHL
tilbehør fås kjøpt hos en STIHL fagforhandler.

21.2 Viktige reservedeler

- Kniv: 6371 702 0105
- Knivskruer: 9008 319 9028
- Skive: 0000 702 6600

22 Kassering

22.1 Kassere gressklipperen

Kontakt en STIHL forhandler for mer informasjon
om kassering.

- ▶ Gressklipperen, knivene, tilbehør og emballa-
sje må kasseres på en forskriftsmessig og mil-
jøvennlig måte.

23 EU-samsvarserklæring

23.1 Gressklipper STIHL RMA 253.0

STIHL Tirol GmbH
Hans Peter Stihl-Straße 5
6336 Langkampfen

Østerrike

bekrefter som eneansvarlig at maskinen

- Modell: Batteridrevet gressklipper
- Merke: STIHL
- Type: RMA 253.0
- Serieidentifikasjon: 6371

oppfyller de relevante bestemmelsene i direktiv
2000/14/EC, 2006/42/EC, 2014/30/EU og
2011/65/EU og er utviklet og produsert i samsvar
med de versjonene av følgende standarder som
var gyldige på produksjonsdatoen: EN 60335-1,
EN 60335-2-77, EN 55014-1 og EN 55014-2.

Navn og adresse til medvirkende oppnevnt
instans:

TÜV Rheinland LGA Products GmbH
Tillystraße 2
D-90431 Nürnberg

Det garanterte lydeffektnivået er målt i henhold til
direktiv 2000/14/EC, vedlegg VIII.

- Målt lydeffektnivå: 95,6 dB(A)
- Garantert lydeffektnivå: 96 dB(A)

Den tekniske dokumentasjonen oppbevares hos
avdelingen for produktgodkjenning hos STIHL
Tirol GmbH.

Produksjonsår og maskinnummer er angitt på
gressklipperen.

Langkampfen, 02.01.2021

STIHL Tirol GmbH

på vegne av 

Matthias Fleischer, leder for forskning og utvik-
ling

på vegne av 

Sven Zimmermann, kvalitetsansvarlig

23.2 Importør for Storbritannia

ANDREAS STIHL Ltd.
Stihl House
Stanhope Road
CAMBERLEY
SURREY GU15 3YT
Great Britain

24 Sikkerhetsanvisninger for gressklipperen

24.1 Innledning

I dette kapitlet finner du de generelle sikkerhets-
anvisningene for elektrisk drevne gressklippere
som står i standarden EN 60335-2-77, vedlegg
EE.

**ADVARSEL**

- **Sett deg inn i alle sikkerhetsanvisningene, instruksjonene, bildene og de tekniske dataene som gjelder denne gressklipperen.** Hvis følgende anvisninger ikke tas til følge, kan det føre til støt, brann og/eller alvorlige personska-der. **Ta vare på sikkerhetsanvisningene og instruksjonene for fremtidig bruk.**

24.2 Opplæring

- a) Les bruksanvisningen nøye. Gjør deg kjent med reguleringsdelene og riktig bruk av maskinen.
- b) Aldri la barn eller personer som ikke har lest bruksanvisningen, bruke gressklipperen. Lokale bestemmelser regulerer nedre aldersgrense for bruk av maskinen.
- c) Aldri klipp når det er andre personer, spesielt barn, eller dyr i nærheten.
- d) Husk at det er brukeren av maskinen som er ansvarlig hvis det oppstår ulykker som involverer andre personer eller andres eiendom.

24.3 Forberedelser

- a) Ha alltid på deg kraftige, solide sko og langbukser ved bruk av maskinen. Gå aldri bar- bent eller med sandaler når du bruker maski- nen. Unngå løstsittende klær eller klær med hengende snorer eller belter.
- b) Se over området som maskinen skal brukes på, og fjern alle gjenstander som maskinen kan støte på og slynge opp.
- c) Kontroller før bruk at klippeknivene, festebol- tene og hele klippeenheten ikke er i slitt eller skadet stand. For å unngå ubalanse får slitte eller skadde klippekniver og festebolter kun skiftes ut som sett. Slitte eller skadde varsel- skilt må skiftes ut.

24.4 Håndtering

- a) Klipp bare i dagslys eller med god kunstig belysning.
- b) Unngå om mulig å bruke maskinen i vått gress.
- c) Pass på at du alltid står stødig i skråninger.
- d) Gå langsomt når du bruker maskinen.
- e) Klipp aldri opp og ned, men på tvers av skrå- ningen.
- f) Vær spesielt forsiktig når du endrer retning i skråninger.

- g) Ikke klipp i svært bratte skråninger.
- h) Vær forsiktig når du snur gressklipperen eller drar den mot deg.
- i) Stopp klippekniven(e) når gressklipperen må vippes opp for å transporteres over annet underlag enn gress, og når gressklipperen må flyttes til og fra området som skal klippes.
- j) Ikke bruk gressklipperen hvis beskyttelsesinn- retninger eller beskyttelsesgitre er skadet, eller uten at beskyttelsesinnretninger som f.eks. deflektorer og/eller oppsamlere er montert.
- k) Vær svært forsiktig og følg anvisningene fra produsenten når du starter eller trykker på startbryteren. Pass på at du står med føttene i god avstand fra klippekniven(e).
- l) Gressklipperen skal ikke tippes når den star- tes eller når motoren slås på, med mindre gressklipperen må løftes. Tipp i så fall gress- klipperen kun så mye som absolutt nødvendig, og løft den kun fra siden som vender fra bru- keren.

m Ikke start motoren mens du står foran utkast-) kanalen.

- n) Pass på at hender og føtter ikke kommer i kontakt med roterende deler. Ikke stå foran utkaståpningen.
- o) Aldri løft eller bær gressklipperen mens moto- ren er i gang.
- p) Slå av motoren og trekk ut startnøkkelen. For- sikre deg om at alle bevegelige deler har stop- pet helt:
 - når du går fra gressklipperen
 - før du fjerner blokkeringer eller tilstoppinger i utkastkanalen
 - før du ser over, rengjør eller utfører arbeider på gressklipperen
 - hvis gressklipperen har kommet borti et fremmedlegeme. Se etter skader på gress- klipperen, og få utført eventuelle nødven- dige reparasjoner før du tar i bruk igjen gressklipperen.

Gressklipperen må undersøkes umiddelbart hvis den begynner å vibrere uvanlig kraftig.

- Se etter skader.
- Reparer eventuelle skadde deler.
- Kontroller at alle muttere, bolter og skruer sitter godt.

24.5 Vedlikehold og lagring

- a) Sørg for at alle muttere, bolter og skruer sitter godt, og at maskinen er trygg å jobbe med.

- b) Undersøk med jevne mellomrom om oppsamleren er slitt eller har funksjonsfeil.
- c) Av sikkerhetshensyn skal slitte og skadde deler skiftes ut.
- d) Obs! Hvis maskinen er utstyrt med flere klippekniiver og én av dem beveger seg, kan den dra med seg de andre knivene slik at også disse begynner å gå rundt.
- e) Pass på når du stiller inn maskinen at du ikke får fingre i klem mellom roterende klippekniiver og faste deler på maskinen.
- f) La motoren avkjøles før du parkerer maskinen.
- g) Når du vedlikeholder klippekniivene, må du være oppmerksom på at knivene kan settes i bevegelse selv om spenningskilden er slått av.
- h) Av sikkerhetshensyn skal slitte og skadde deler skiftes ut. Bruk bare originalreservedeler og -tilbehør.

Obsah

1	Úvod.....	155
2	Informace k tomuto návodu k použití.....	155
3	Přehled.....	155
4	Bezpečnostní pokyny.....	156
5	Příprava sekačky na trávu k použití.....	162
6	Nabíjení akumulátoru a světla LED.....	162
7	Smontování sekačky na trávu.....	162
8	Vsazení a vyjmutí akumulátoru.....	164
9	Zasunutí a vytažení bezpečnostního klíče.....	164
10	Zapnutí a vypnutí sekačky na trávu.....	164
11	Kontrola sekačky na trávu a akumulátoru.....	165
12	Práce se sekačkou na trávu.....	166
13	Po skončení práce.....	167
14	Přeprava.....	167
15	Skladování.....	167
16	Čištění.....	168
17	Údržba.....	168
18	Oprava.....	169
19	Odstranění poruch.....	169
20	Technická data.....	171
21	Náhradní díly a příslušenství.....	172
22	Likvidace.....	172
23	Prohlášení o konformitě EU.....	172
24	Adresy.....	172
25	Bezpečnostně technické pokyny platné pro sekačku na trávu.....	173

1 Úvod

Vážená zákaznice, vážený zákazníku, těší nás, že jste se rozhodli pro firmu STIHL. Vytvíjíme a vyrábíme naše výrobky ve špičkové kvalitě podle potřeb našich zákazníků. Tím vznikají výrobky s vysokým stupněm spolehlivosti i při extrémním namáhání.

STIHL je zárukou špičkové kvality také v servisních službách. Náš odborný prodej zajišťuje kompetentní poradenství a instruktáž, jakož i obsáhlou technickou podporu.

STIHL se výslovně zasazuje za trvale udržitelné a zodpovědné zacházení s přírodou. Tento návod k použití Vám má být oporou při bezpečném a ekologickém používání Vašeho výrobku STIHL po dlouhý čas.

Děkujeme Vám za Vaši důvěru a přejeme mnoho spokojenosti s Vaším výrobkem STIHL.



Dr. Nikolas Stihl

DŮLEŽITÉ! PŘED POUŽITÍM SI NÁVOD PŘEČTĚTE A ULOŽTE JEJ PRO DALŠÍ POTŘEBU.

2 Informace k tomuto návodu k použití

2.1 Platné dokumenty

Tento návod k použití platí jako originální návod k použití výrobce ve smyslu evropské směrnice 2006/42/EC.

Platí místní bezpečnostní předpisy.

- ▶ Kromě tohoto návodu k použití si přečtěte následující dokumenty, ujistěte se, že jste jim porozuměli, a uschovejte si je:
 - Bezpečnostní pokyny k akumulátoru STIHL AP
 - Návod k použití nabíječek STIHL AL 101, 300, 500
 - Bezpečnostní informace k akumulátorům STIHL a výrobkům se zabudovaným akumulátorem: www.stihl.com/safety-data-sheets

2.2 Označení varovných odkazů v textu

! NEBEZPEČÍ

- Odkaz upozorňuje na nebezpečí, která vedou k těžkým úrazům či úmrtí.
 - ▶ Uvedená opatření mohou zabránit těžkým úrazům či úmrtí.

! VAROVÁNÍ

- Odkaz upozorňuje na nebezpečí, která mohou vést k těžkým úrazům či úmrtí.
 - ▶ Uvedená opatření mohou zabránit těžkým úrazům či úmrtí.

UPOZORNĚNÍ

- Odkaz upozorňuje na nebezpečí, která mohou vést k věcným škodám.
 - ▶ Uvedená opatření mohou zabránit věcným škodám.

2.3 Symboly v textu

 Tento symbol odkazuje na kapitolu v tomto návodu k použití.

3 Přehled

3.1 Sekačka na trávu a akumulátor

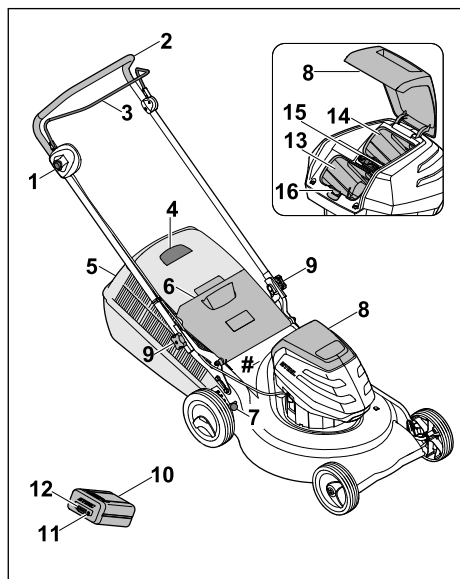

- 1 Blokovací knoflík**
Blokovací knoflík umožňuje v součinnosti se spínacím obloukem pro sečení zapínání a vypínání řezného nože.
 - 2 Vodicí držadlo**
Vodicí držadlo slouží k přidržování, vedení a přepravování sekačky na trávu.
 - 3 Spínací oblouk**
Spínací oblouk zapíná a vypíná v součinnosti s blokovacím knoflíkem řezné nože.
 - 4 Indikátor naplnění sběrného koše na trávu**
Indikátor naplnění ukazuje naplnění sběrného koše na trávu.
 - 5 Sběrný koš na trávu**
Sběrný koš na trávu zachycuje posečenou trávu.
 - 6 Vyhazovací klapka**
Vyhazovací klapka uzavírá vyhazovací kanál.
 - 7 Páka**
Páka slouží k nastavování výšky sečení.
 - 8 Klapka**
Klapka zakrývá akumulátor a bezpečnostní klíč.
 - 9 Hvězdicová matice**
Hvězdicová matice zajišťuje vodicí držadlo na sekačce na trávu.
 - 10 Akumulátor**
Akumulátor napájí sekačku na trávu elektrickou energií.
 - 11 Tlačítko**
Tlačítko aktivuje LED na akumulátoru.
 - 12 LED**
LED udávají stav nabití akumulátoru a signalizují poruchy.
 - 13 Příhrádka pro akumulátor**
Do příhrádky na akumulátor se vkládá akumulátor.
 - 14 Přepravní příhrádka**
Do přepravní příhrádky se vkládá náhradní akumulátor.
 - 15 Bezpečnostní klíč**
Bezpečnostní klíč aktivuje sekačku na trávu.
 - 16 Aretační páčka**
Aretační páčka přidržuje akumulátor v příhrádce na akumulátor.
- # Typový štítek se sériovým číslem stroje

3.2 Symboly

Na sekačce na trávu a na akumulátoru mohou být umístěny symboly, které mají následující význam:



Tento symbol označuje bezpečnostní klíč.



Tento symbol označuje otvor na klíč.



1 kontrolka LED svítí červeně. Akumulátor je příliš teplý nebo příliš studený.



4 LED blikají červeně. Vyskytla se porucha v akumulátoru.



Zaručená hladina akustického výkonu podle směrnice 2000/14/EC v dB(A) umožňující porovnávání emisí hluku u různých výrobků.



Údaj vedle symbolu odkazuje na energetickou kapacitu akumulátoru podle specifikace výrobce článků. Energie, která je k dispozici při použití, je nižší.



Výrobek se nesmí likvidovat společně s domovním odpadem.



Zapněte a vypněte řezný nůž.

4 Bezpečnostní pokyny

4.1 Varovné symboly

Varovné symboly, které jsou umístěny na sekačce na trávu nebo na akumulátoru, mají následující význam:



Dodržujte bezpečnostní pokyny a související opatření.



Přečtěte si návod k použití, ujistěte se, že jste mu porozuměli, a uschovejte si jej.



Pozor na odmrštěné objekty – udržujte si odstup a zabraňte přístupu třetích osob.



Nikdy se nedotýkejte otáčejícího se řezného nože.



Během přerušení práce, přepravy, uskladnění, údržby nebo opravy vyjměte akumulátor.



Během přerušení práce, přepravy, uskladnění, údržby nebo opravy vytažte bezpečnostní klíč.



Dodržujte bezpečnostní odstup.



Chraňte akumulátor před nadměrnou teplotou a ohněm.



Akumulátor neponořujte do kapalin.



Dodržujte přípustný teplotní rozsah akumulátoru.

4.2 Předepsané použití

Sekačka na trávu STIHL RMA 253 slouží k sečení suché trávy.

Sekačka na trávu je napájena elektrickou energií z akumulátoru STIHL AP.

▲ VAROVÁNÍ

- Akumulátory, které nejsou schváleny společností STIHL pro sekačku na trávu, mohou způsobit požár nebo výbuch. Může tak dojít k těžkému nebo smrtelnému zranění osob a ke vzniku věcných škod.
 - ▶ Sekačku na trávu používejte s akumulátorem STIHL AP.
- V případě, že se sekačka na trávu nebo akumulátor nepoužívají v souladu s určením, může dojít k těžkému nebo smrtelnému zranění osob a ke vzniku věcných škod.
 - ▶ Sekačku na trávu a akumulátor používejte způsobem, který je popsán v tomto návodu k použití.

4.3 Požadavky týkající se uživatele

▲ VAROVÁNÍ

- Uživatelé, kteří neabsolvovali zaškolení, nedokáží rozpoznat nebo odhadnout nebezpečí, která jsou s používáním sekačky na trávu a akumulátoru spojena. Může tak dojít k těžkému nebo smrtelnému zranění uživatele nebo jiných osob.
 - ▶ Přečtěte si návod k použití, ujistěte se, že jste mu porozuměli, a uschovejte si jej.



- ▶ V případě, že sekačka na trávu nebo akumulátor budou předány jiné osobě: Předajte také návod k použití.
- ▶ Ujistěte se, že uživatel splňuje následující požadavky:
 - Uživatel je odpočatý.
 - Uživatel je tělesně, smyslově i duševně schopný obsluhovat sekačku na trávu i akumulátor a pracovat s nimi. Pokud je uživatel fyzicky, smyslově nebo mentálně omezen, může s nimi pracovat pouze pod dohledem nebo podle pokynů odpovědné osoby.
 - Uživatel dokáže rozpoznat a posoudit nebezpečí, která jsou se sekačkou na trávu a s akumulátorem spojena.
 - Uživatel si je vědom toho, že je zodpovědný za nehody a škody.
 - Uživatel je plnoletý nebo byl v souladu s vnitrostátními předpisy vyškolen pod profesním dohledem.
 - Uživatel před zahájením používání sekačky na trávu absolvoval pracovní zaškolení u odborného prodejce výrobků STIHL nebo u odborně způsobilé osoby.
 - Uživatel není pod vlivem alkoholu, léků nebo drog.
- ▶ Pokud přetrvávají nejasnosti: vyhledejte odborného prodejce výrobků STIHL.

4.4 Oděv a vybavení

▲ VAROVÁNÍ

- Během práce mohou být vysokou rychlostí vymrštěny do výšky různé předměty. Uživatel může být zraněn.
 - ▶ Při práci proto noste dlouhé kalhoty z odolného materiálu.
- Během práce může docházet k rozvíření prachu. Vdechovaný prach může škodit zdraví a vyvolávat alergické reakce.
 - ▶ V případě, že dochází k rozvíření prachu: Noste ochrannou masku proti prachu.
- Nevhodný oděv se může zaplétat ve dřevínách a houštích nebo zachytávat v sekačce na trávu. Uživatel, který nepoužívá vhodný oděv, může být těžce zraněn.
 - ▶ Noste těsně přiléhající oděv.
 - ▶ Před zahájením práce odkládejte šály a šperky.
- Během provádění čištění, údržby nebo přepravy může uživatel přijít do styku s řezným nožem. Uživatel může být zraněn.
 - ▶ Při práci noste pracovní rukavice z odolného materiálu.

- V případě, že uživatel nosí nevhodnou obuv, může uklouznout. Uživatel může být zraněn.
 - ▶ Noste pevnou, uzavřenou obuv s protiskluzovou podrážkou.
- Během ostření řezných nožů může docházet k vymrštění částic materiálu. Uživatel může být zraněn.
 - ▶ Noste těsně přiléhající ochranné brýle. Vhodné ochranné brýle, které jsou přezkoušeny podle normy EN 166 nebo podle národních předpisů a opatřeny odpovídajícím označením, jsou dostupné v obchodní síti.
 - ▶ Při práci noste pracovní rukavice z odolného materiálu.

4.5 Pracovní pásmo a okolí

4.5.1 Sekačka na trávu

▲ VAROVÁNÍ

- Nezúčastněné osoby, děti a zvířata nedokážou rozpoznat a posoudit nebezpečí, která jsou spojena se sekačkou na trávu a s vymrštěnými předměty. Může tak dojít k těžkému zranění nezúčastněných osob, dětí a zvířat a ke vzniku věcných škod.



- ▶ Zajistěte, aby se nezúčastněné osoby, děti ani zvířata nepřibližovaly k pracovní oblasti.
- ▶ Dodržujte bezpečnostní odstup od předmětů.
- ▶ Sekačku na trávu nenechávejte bez dozoru.
- ▶ Zajistěte, aby si děti nemohly se sekačkou na trávu hrát.
- Sekačka na trávu není chráněna proti vodě. Při práci v dešti nebo ve vlhkém okolním prostředí může dojít k zasažení elektrickým proudem. Může dojít ke zranění uživatele a poškození sekačky na trávu.
 - ▶ Nepracujte v dešti ani ve vlhkém okolním prostředí.
 - ▶ Nesekejte mokrou trávu.
- Elektrické součásti sekačky na trávu mohou vytvářet jiskry. Jiskry mohou způsobit požár nebo výbuch v okolí, kde se nacházejí snadno vznítitelné nebo výbušné materiály či předměty. Může tak dojít k těžkému nebo smrtelnému zranění osob a ke vzniku věcných škod.
 - ▶ Nepracujte v prostředí, kde se nacházejí snadno vznítitelné a výbušné látky.

4.5.2 Akumulátor

▲ VAROVÁNÍ

- Nezáúčastněné osoby, děti a zvířata nedokáží rozpoznat a posoudit nebezpečí, která jsou s akumulátorem spojena. Následkem toho může dojít k těžkému zranění nezúčastněných osob, dětí a zvířat.
 - ▶ Je nutno zajistit, aby se nezúčastněné osoby, děti a zvířata zdržovaly v bezpečné vzdálenosti.
 - ▶ Akumulátor nenechávejte bez dozoru.
 - ▶ Zajistěte, aby si děti nemohly s akumulátorem hrát.
- Akumulátor není chráněn proti veškerým vlivům okolního prostředí. V případě, že je akumulátor vystaven určitým vlivům okolního prostředí, může vzplanout nebo vybuchnout. Následkem toho může dojít k těžkému zranění osob a ke vzniku věcných škod.



- ▶ Akumulátor chraňte před nadměrnou teplotou a ohněm.
- ▶ Akumulátor nevhazujte do ohně.



- ▶ Akumulátor používejte a skladujte při teplotách v rozsahu od - 10 °C do + 50 °C.



- ▶ Akumulátor nepoňujte do kapalin.

- ▶ K akumulátoru se nepřibližujte s kovovými předměty.
- ▶ Akumulátor nevystavujte působení vysokého tlaku.
- ▶ Akumulátor nevystavujte působení mikrovlnného záření.
- ▶ Akumulátor chraňte před chemikáliemi a solemi.

4.6 Bezpečnosti odpovídající stav

4.6.1 Sekačka na trávu

Sekačka na trávu je ve stavu odpovídajícím bezpečnostním požadavkům, pokud jsou splněny následující podmínky:



- Sekačka na trávu je nepoškozená.
- Sekačka na trávu je čistá a suchá.
- Ovládací prvky fungují a nejsou pozměněné.
- Řezný nůž je správně namontovaný.
- Namontováno je originální příslušenství STIHL, které je pro tuto sekačku na trávu určeno.
- Příslušenství je správně namontované.

▲ VAROVÁNÍ

- Pokud se součásti nenachází ve stavu odpovídajícím bezpečnostním požadavkům, nelze již zajistit jejich bezpečnou funkci a bezpečnostní zařízení mohou být vyřazena z činnosti. Tento stav může způsobit těžké zranění nebo usmrcení osob.
 - ▶ Pracujte pouze se sekačkou na trávu, která je v nepoškozeném stavu.
 - ▶ V případě, že sekačka na trávu je znečištěná nebo mokrá: Sekačku na trávu očistěte a nechejte uschnout.
 - ▶ Sekačku na trávu nepozměňujte.
 - ▶ Pokud nefungují ovládací prvky: se sekačkou na trávu nepracujte.
 - ▶ Montujte originální příslušenství STIHL, které je pro tuto sekačku na trávu určeno.
 - ▶ Řezný nůž montujte způsobem, který je popsán v tomto návodu k použití.
 - ▶ Příslušenství montujte způsobem, který je popsán v tomto návodu k použití příslušenství.
 - ▶ Nestrkejte do otvorů sekačky na trávu žádné předměty.
 - ▶ Elektrické kontakty otvoru na uložení klíče nespojujte kovovými předměty a nezkratujte.
 - ▶ Opotřebované nebo poškozené informační štítky vyměňte.
 - ▶ Pokud přetrvávají nejasnosti: vyhledejte odborného prodejce výrobků STIHL.

4.6.2 Řezný nůž

Řezný nůž je ve stavu odpovídajícím bezpečnostním požadavkům, pokud jsou splněny následující podmínky:

- Řezný nůž a montážní díly jsou nepoškozené.
- Řezný nůž není zdeformovaný.
- Řezný nůž je správně namontovaný.
- Řezný nůž je správně naostřený.
- Řezný nůž je zbaven ořepů.
- Řezný nůž je správně vyvážený.
- Tloušťka a šířka řezného nože není menší, než je minimální hodnota,  20.2.
- Je dodržen úhel ostří,  20.2.

▲ VAROVÁNÍ

- Pokud se součásti řezného nože nenachází ve stavu odpovídajícím bezpečnostním požadavkům, mohou se uvolnit a vymrštit. Tento stav může způsobit těžké zranění osob.
 - ▶ Pracujte pouze s nepoškozeným řezným nožem a nepoškozenými montážními součástmi.
 - ▶ Řezný nůž správně namontujte.

- ▶ Řezný nůž správně naostřete.
- ▶ V případě, že není zachována alespoň minimální šířka nebo minimální tloušťka: Řezný nůž vyměňte.
- ▶ Vyvažování řezných nožů svěřujte odbornému prodejci výrobků STIHL.
- ▶ Pokud přetrvávají nejasnosti: Vyhleďte odborného prodejce výrobků STIHL.

4.6.3 Akumulátor

Akumulátor je ve stavu odpovídajícím bezpečnostním požadavkům, pokud jsou splněny následující podmínky:

- Akumulátor je nepoškozený.
- Akumulátor je čistý a suchý.
- Akumulátor je funkční a nebyl pozměněn.

▲ VAROVÁNÍ

- Pokud není akumulátor ve stavu odpovídajícím bezpečnostním požadavkům, nelze zajistit jeho bezpečnou funkci. Tento stav může způsobit těžké zranění osob.
 - ▶ Pracujte pouze s nepoškozeným a funkčním akumulátorem.
 - ▶ Poškozený nebo vadný akumulátor nenabíjejte.
 - ▶ V případě, že je akumulátor znečištěný nebo mokrá: Akumulátor očistěte a nechte uschnout.
 - ▶ Akumulátor nepozměňujte.
 - ▶ Nezasouvejte žádné předměty do otvorů akumulátoru.
 - ▶ Elektrické kontakty akumulátoru nespojujte kovovými předměty a nezkratujte.
 - ▶ Akumulátor neotevírejte.
 - ▶ Opotřebované nebo poškozené štítky s bezpečnostními upozorněními vždy vyměňte.
- Z poškozeného akumulátoru může vytekat kapalina. V případě, že se tato kapalina dostane do styku s pokožkou nebo očima, může dojít k podráždění pokožky nebo očí.
 - ▶ Vyhybte se kontaktu s kapalinou.
 - ▶ V případě, že dojde k zasažení pokožky: Postižená místa pokožky umyjte vydatným množstvím vody a mýdlem.
 - ▶ V případě, že dojde k zasažení očí: Zasažené oči vyplachujte nejméně po dobu 15 minut vydatným množstvím vody a vyhledejte lékaře.
- Poškozený nebo vadný akumulátor může nezvykle zapáchat, kouřit nebo hořet. Následkem toho může dojít k těžkému nebo smrtelnému zranění osob a ke vzniku věcných škod.
 - ▶ V případě, že z akumulátoru vychází nezvyklý zápach nebo kouř: Akumulátor nepouží-

vejte a umístěte jej v bezpečné vzdálenosti od hořlavých látek.

- ▶ V případě, že akumulátor vzplane: Pokuste se hořící akumulátor uhasit pomocí hasičiho přístroje nebo vody.

4.7 Práce

▲ VAROVÁNÍ

- V určitých situacích uživatel nemůže pracovat s plným soustředěním. Uživatel může zakopnout, upadnout a těžce se zranit.
 - ▶ Pracujte s klidem a rozvahou.
 - ▶ Při nepříznivých světelných podmínkách a nedostatečné viditelnosti: se sekačkou na trávu npracujte.
 - ▶ Sekačku na trávu smí obsluhovat pouze jedna osoba.
 - ▶ Pozor na překážky.
 - ▶ Sekačku na trávu nepřevracejte.
 - ▶ Při práci stůjte pevně na zemi a udržte rovnováhu.
 - ▶ Pokud se objeví známky únavy, odpočiňte si.
 - ▶ V případě sečení ve svahu: sekejte napříč ke směru svahu.
 - ▶ Sečení neprovádějte v příliš strmých svazích.
- Otáčející se řezný nůž může pořezat uživatele. Uživatel může být těžce zraněn.



- ▶ Nikdy se nedotýkejte otáčejícího se řezného nože.
- ▶ V případě, že je řezný nůž blokován jakýmkoli předmětem: Sekačku na trávu vypněte, vytáhněte bezpečnostní klíč a vyjměte akumulátor. Teprve poté odstraňte překážku.
- Sekačka na trávu může během práce způsobovat vznik vibrací.
 - ▶ Používejte pracovní rukavice.
 - ▶ Dělejte si pracovní přestávky.
 - ▶ Pokud se objeví příznaky poruchy krevního oběhu, vyhledejte lékaře.
- Pokud během práce dojde k nárazu řezného nože na cizí předmět, může dojít k poškození tohoto předmětu nebo některých jeho částí, případně k jeho vymrštění vysokou rychlostí. Může tak dojít ke zranění osob a ke vzniku věcných škod.
 - ▶ Odstraňujte cizí předměty z pracovní oblasti.
- Řezný nůž se otáčí ještě po určitou krátkou dobu od uvolnění spínacího oblouku pro sečení. Může dojít k vážnému zranění.
 - ▶ Počkejte, dokud se řezný nůž nepřestane otáčet.

- V případě, že otáčející se řezný nůž narazí na tvrdý předmět, mohou následkem tohoto nárazu vzniknout jiskry. Jiskry mohou způsobit požár v okolí, kde se nacházejí snadno vznítilné materiály nebo předměty. Může tak dojít k těžkému nebo smrtelnému zranění osob a ke vzniku věcných škod.
 - ▶ Nepracujte v prostředí, ve kterém se nacházejí snadno vznítilné materiály.

▲ NEBEZPEČÍ

- V případě práce v okolí elektrických vedení, která jsou pod napětím, může řezný nůž přijít do styku s těmito vedeními a způsobit jejich poškození. Může dojít k vážnému zranění nebo usmrcení uživatele.
 - ▶ Nepracujte v blízkosti elektrického vedení.
- Při práci za bouřky může být uživatel zasažen bleskem. Může dojít k vážnému zranění nebo usmrcení uživatele.
 - ▶ Při bouřce: nepracujte.

4.8 Přeprava

4.8.1 Sekačka na trávu

▲ VAROVÁNÍ

- Během přepravy se sekačka na trávu může převrátit nebo uvést do pohybu. Může tak dojít ke zranění osob a ke vzniku věcných škod.



- ▶ Vytáhněte bezpečnostní klíč.



- ▶ Vyměňte akumulátor.

- ▶ Sekačku na trávu zajistěte pomocí upínacích popruhů, řemenů nebo sítě tak, aby se nemohla převrátit ani pohybovat.

4.8.2 Akumulátor

▲ VAROVÁNÍ

- Akumulátor není chráněn proti všem okolním vlivům. Pokud je akumulátor vystaven určitým okolním vlivům, může být poškozen a může dojít ke vzniku věcných škod.
 - ▶ Poškozený akumulátor nepřpravovat.
 - ▶ Akumulátor přepřpravovat v pouze elektrický proud nevodivém balení.
- Během přepravy se může akumulátor převrátit nebo se pohnout. Může dojít k úrazům osob a ke vzniku věcných škod.
 - ▶ Akumulátor v balení zabalit tak, aby se nemohl pohybovat.

- ▶ Balení zajistit tak, aby se nemohlo pohybovat.

4.9 Skladování

4.9.1 Sekačka na trávu

▲ VAROVÁNÍ

- Děti nedokáží rozpoznat a posoudit nebezpečí, která jsou se sekačkou na trávu spojena. Děti mohou utrpět těžká zranění.



- ▶ Vytáhněte bezpečnostní klíč.



- ▶ Vyměňte akumulátor.

- ▶ Sekačku na trávu uchovávejte mimo dosah dětí.
- Elektrické kontakty a kovové součásti sekačky na trávu mohou následkem působení vlhkosti korodovat. Sekačka na trávu se může poškodit.



- ▶ Vytáhněte bezpečnostní klíč.



- ▶ Vyměňte akumulátor.

- ▶ Sekačku na trávu uchovávejte v čistém a suchém prostředí.

- V případě, že jsou během skladování stroje zasunuty bezpečnostní klíč a akumulátor, může se řezný nůž neúmyslně zapnout. Může tak dojít k těžkému zranění osob a ke vzniku věcných škod.



- ▶ Vytáhněte bezpečnostní klíč.



- ▶ Vyměňte akumulátor.

4.9.2 Akumulátor

▲ VAROVÁNÍ

- Děti nedokážou rozpoznat a posoudit nebezpečí, která jsou s akumulátorem spojena. Děti mohou utrpět těžké zranění.
 - ▶ Akumulátor uchovávejte mimo dosah dětí.
- Akumulátor není chráněn proti veškerým vlivům okolního prostředí. V případě, že je aku-

mulátor vystaven určitým vlivům okolního prostředí, může se poškodit.

- ▶ Akumulátor uchovávejte v čistém a suchém prostředí.
- ▶ Akumulátor uchovávejte v uzavřené místnosti.
- ▶ Akumulátor uchovávejte odděleně od sekačky na trávu i od nabíječky.
- ▶ Akumulátor uchovávejte v elektricky nevodivém obalu.
- ▶ Akumulátor používejte a skladujte při teplotách v rozsahu od $-10\text{ }^{\circ}\text{C}$ do $+50\text{ }^{\circ}\text{C}$.

4.10 Čištění, údržba a opravy

▲ VAROVÁNÍ

- V případě, že jsou během čištění, údržby nebo opravy zasunuty bezpečnostní klíč a akumulátor, může se řezný nůž neúmyslně zapnout. Může dojít k vážnému zranění osob a ke vzniku věcných škod.



- ▶ Vytáhněte bezpečnostní klíč.



- ▶ Vyměňte akumulátor.

- Použití agresivních čisticích prostředků a čištění proudem vody nebo pomocí ostrých předmětů může způsobit poškození sekačky na trávu, řezného nože a akumulátoru. Pokud se čištění sekačky na trávu, řezného nože a akumulátoru neprovádí správným způsobem, nelze již zajistit bezpečnou funkci součástí a bezpečnostní zařízení mohou být vyřazena z činnosti. Může dojít k vážnému zranění.
 - ▶ Sekačku na trávu, řezný nůž a akumulátor čistíte způsobem, který je popsán v tomto návodu k použití.
- Pokud se údržba nebo oprava sekačky na trávu, řezného nože nebo akumulátoru neprovádí správným způsobem, nelze již zajistit bezpečnou funkci součástí a bezpečnostní zařízení mohou být vyřazena z činnosti. Tento stav může způsobit těžké zranění nebo usmrcení osob.
 - ▶ Údržbu nebo opravy sekačky na trávu a akumulátoru neprovádějte vlastními silami.
 - ▶ V případě, že je nutno provést údržbu nebo opravu sekačky na trávu nebo akumulátoru: vyhledejte odborného prodejce výrobků STIHL.

- ▶ Údržbu řezného nože provádějte způsobem, který je popsán v tomto návodu k použití.
- Při čištění, údržbě nebo opravě řezného nože může uživatel přijít do styku s ostrými řeznými hranami. Může dojít ke zranění uživatele.
 - ▶ Používejte pracovní rukavice vyrobené z odolného materiálu.
- Při ostření se řezný nůž může silně zahřát. Uživatel se může popálit.
 - ▶ Počkejte, až řezný nůž vychladne.
 - ▶ Používejte pracovní rukavice vyrobené z odolného materiálu.

5 Příprava sekačky na trávu k použití

5.1 Příprava sekačky na trávu k použití

Před každým zahájením práce je nutno provést následující kroky:

- ▶ Ujistěte se, že následující součásti jsou v bezpečném technickém stavu:
 - sekačka na trávu, [11](#) 4.6.1.
 - řezný nůž, [11](#) 4.6.2.
 - akumulátor, [11](#) 4.6.3.
- ▶ Zkontrolujte akumulátor, [11](#) 11.3.
- ▶ Nabijte akumulátor na plnou kapacitu, [11](#) 6.1.
- ▶ Sekačku na trávu očistěte, [11](#) 16.2.
- ▶ Zkontrolujte řezný nůž, [11](#) 11.2.
- ▶ Namontujte vodící držadlo, [11](#) 7.1
- ▶ Vyklopte vodící držadlo, [11](#) 7.2.1.
- ▶ V případě, že probíhá sečení a posečená tráva se má zachycovat do sběrného koše na trávu: Zavěste sběrný koš na trávu, [11](#) 7.3.2.
- ▶ V případě, že probíhá sečení a posečená tráva se má vyhazovat za sekačku: Sundejte sběrný koš na trávu, [11](#) 7.3.3.
- ▶ Nastavte výšku sečení, [11](#) 12.2.
- ▶ Zkontrolujte ovládací prvky, [11](#) 11.1.
 - ▶ V případě, že během kontroly ovládacích prvků červeně blikají 3 LED: Vytáhněte bezpečnostní klíč, vyjměte akumulátor a vyhledejte odborného prodejce výrobků STIHL. Sekačka na trávu má poruchu.
- ▶ V případě, že kroky nelze provést: Sekačku na trávu nepoužívejte a vyhledejte odborného prodejce výrobků STIHL.

6 Nabíjení akumulátoru a světla LED

6.1 Nabíjení akumulátoru

Délka doby nabíjení závisí na různých vlivech, např. na teplotě akumulátoru nebo na teplotě okolí. Skutečná délka doby nabíjení se může odchylovat od uvedené délky doby nabíjení.

Délka doby nabíjení je uvedena pod www.stihl.com/charging-times.

- ▶ Akumulátor nabíjet tak, jak je to popsáno v návodu k použití pro nabíječky STIHL AL 101, 300, 500.

6.2 Zobrazení stavu nabití

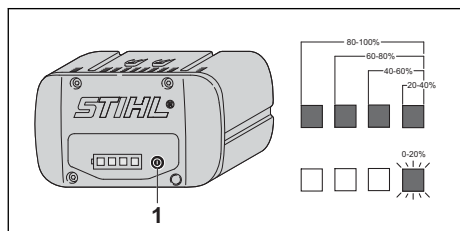

- ▶ Stiskněte tlačítko (1).
Kontrolky LED, které se rozsvítí zeleně na dobu asi 5 sekund, udávají stav nabití.
- ▶ V případě, že pravá kontrolka LED zeleně bliká: Nabíjte akumulátor.

6.3 LED na akumulátoru

LED mohou udávat stav nabití akumulátoru nebo signalizovat poruchy. LED mohou svítit nebo blikat zeleně nebo červeně.

Pokud LED svítí nebo blikají zeleně, udávají stav nabití.

- ▶ Pokud LED svítí nebo blikají červeně:
Odstraňte poruchy, 19.1.
Sekačka na trávu nebo akumulátor má poruchu.

7 Smontování sekačky na trávu

7.1 Montáž vodicího držadla

- ▶ Vypněte motor.
- ▶ Sekačku na trávu postavte na rovnou plochu.

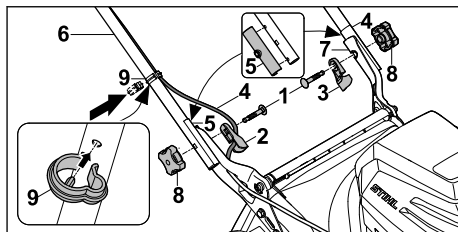

- ▶ Vedením kabelu (2) a izolací vodicího držadla (3) prostrčte šrouby (1).
- ▶ Kabel (4) vložte do vedení kabelu (2).
- ▶ Na obou stranách zkontrolujte správnou instalaci již namontované izolace vodicího držadla (5).
- ▶ Vodicí držadlo (6) přiložte k úchytům (7) tak, aby lícovaly otvory.
- ▶ Šrouby (1) zasuňte skrz otvory zevnitř směrem ven.
- ▶ Našroubujte hvězdicové matice (8) a dotáhněte je.
- ▶ Kabel (4) vložte do příchytky kabelu (9).
- ▶ Příchytka kabelu (9) přitlačte k vodicímu držadlu (6) a nechte zacvaknout, tak aby byl zacvakávací výběžek příchytky kabelu v otvoru na spodní straně vodicího držadla.

Vodicí držadlo (6) se již nemusí znovu demontovat.

7.2 Odklopení a složení vodicího držadla

7.2.1 Vyklopení vodicího držadla

- ▶ Sekačku na trávu vypněte, vytáhněte bezpečnostní klíč a vyjměte akumulátor.
- ▶ Sekačku na trávu postavte na rovnou plochu.

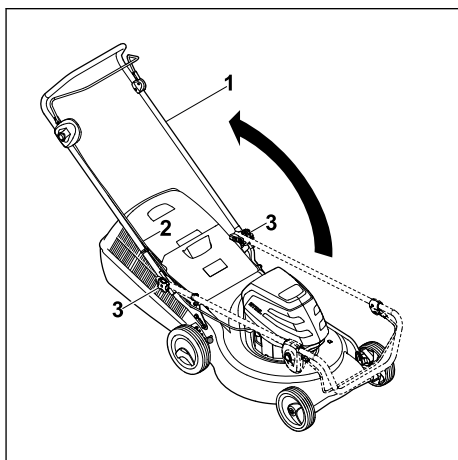

- ▶ Při vyklápní vodícího držadla (1) dbejte na to, aby se nepřiskřípl kabel (2).
- ▶ Hvězdicovou matici (3) pevně utáhněte. Vodící držadlo (1) je pevně spojeno se sekačkou na trávu.

7.2.2 Složení vodícího držadla

Při přepravě nebo uskladnění lze vodící držadlo kvůli úspoře místa složit.

- ▶ Sekačku na trávu vypněte, vytáhněte bezpečnostní klíč a vyjměte akumulátor.
- ▶ Sekačku na trávu postavte na rovnou plochu.

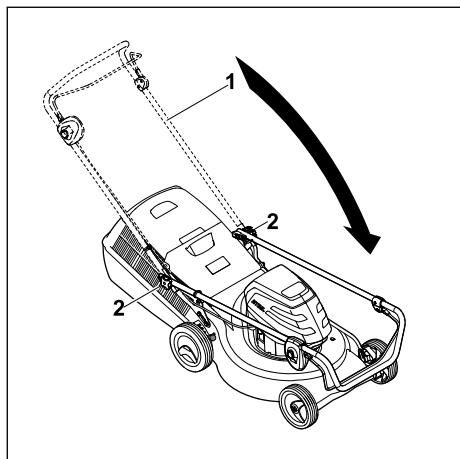

- ▶ Pevně přidrže vodící držadlo (1) a uvolněte hvězdicové matice (2).
- ▶ Vodící držadlo (1) překlópte směrem dopředu.

7.3 Sestavení, zavěšení a vyvšení sběrného koše na trávu

7.3.1 Smontování sběrného koše na trávu

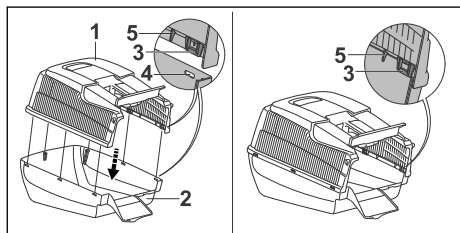

- ▶ Horní díl sběrného koše na trávu (1) nasadte na spodní díl sběrného koše na trávu (2). Západky (3) a vedení (5) musí být umístěny uvnitř. Západky (3) musí být umístěny ve výšší otvorů (4).
- ▶ Západky (3) postupně zatlačujte do otvorů (4) směrem zezadu dopředu.

Západky (3) musí zřetelně zacvaknout.

7.3.2 Zavěšení sběrného koše na trávu

- ▶ Vypněte motor.
- ▶ Sekačku na trávu postavte na rovnou plochu.

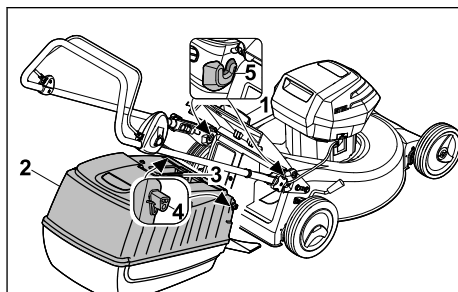

- ▶ Otevřete a podržte vyhazovací klapku (1).
- ▶ Uchopte sběrný koš na trávu (2) za rukojeť (3) a zavěste jej pomocí háčků (4) do úchyty (5).
- ▶ Vyhazovací klapku (1) položte na sběrný koš na trávu (2).

7.3.3 Vyvšení sběrného koše na trávu

- ▶ Sekačku na trávu vypněte.
- ▶ Postavte sekačku na trávu na rovnou plochu.
- ▶ Vyhazovací klapku otevřete a podržte.
- ▶ Sejměte sběrný koš na trávu pomocí rukojeti směrem nahoru.
- ▶ Zavřete vyhazovací klapku.

8 Vsazení a vyjmutí akumulátoru

8.1 Vložení akumulátoru

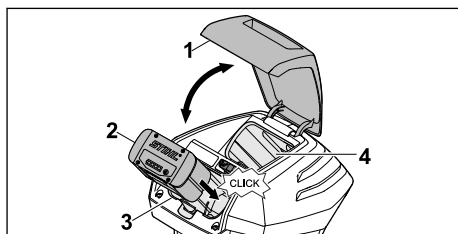

- ▶ Otevřete klapku (1) až na doraz a podržte ji.
- ▶ Akumulátor (2) zatlačte až na doraz do přihrádky na akumulátor (3). Akumulátor (2) slyšitelně zapadne a je zajištěný.
- ▶ V případě, že se převáží druhý akumulátor: vložte akumulátor do přepravní přihrádky (4). Akumulátor slyšitelně zapadne a je zajištěný.
- ▶ Zavřete klapku (1).

8.2 Vyjmutí akumulátoru

- ▶ Sekačku na trávu postavte na rovnou plochu.

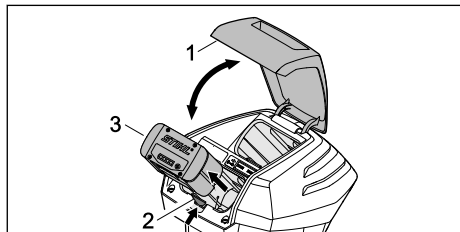

- ▶ Otevřete klapku (1) až na doraz a podržte ji.
- ▶ Stiskněte aretační páku (2). Akumulátor (3) je odjištěn.
- ▶ Vyjměte akumulátor (3).
- ▶ Zavřete klapku (1).

9 Zasunutí a vytažení bezpečnostního klíče

9.1 Zasunutí bezpečnostního klíče

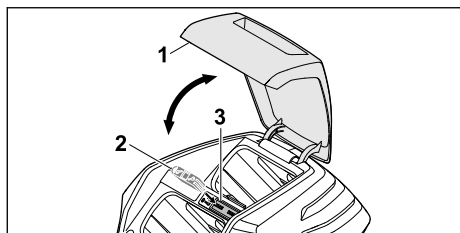

- ▶ Otevřete klapku (1) až na doraz a podržte ji.
- ▶ Zasuňte bezpečnostní klíč (2) do otvoru na klíč (3).
- ▶ Zavřete klapku (1).

9.2 Vytažení bezpečnostního klíče

- ▶ Otevřete klapku až na doraz a podržte ji.
- ▶ Vytáhněte bezpečnostní klíč.
- ▶ Zavřete klapku.
- ▶ Bezpečnostní klíč uchovávejte mimo dosah dětí.

10 Zapnutí a vypnutí sekačky na trávu

10.1 Zapnutí a vypnutí řezného nože

10.1.1 Zapnutí řezného nože

- ▶ Sekačku na trávu postavte na rovnou plochu.

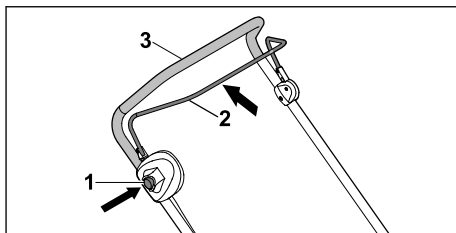

- ▶ Pravou rukou stiskněte blokovací knoflík (1) a podržte jej stisknutý.
- ▶ Levou rukou přitáhněte spínací oblouk pro sečení (2) až na doraz ve směru k vodicímu držadlu (3) a podržte jej tak, aby palec ruky obemyl vodicí držadlo (3). Řezný nůž se otáčí.
- ▶ Uvolněte blokovací knoflík (1).
- ▶ Pevně přidržte vodicí držadlo (3) a spínací oblouk pro sečení (2) pravou rukou tak, aby palec ruky obemkl vodicí držadlo (3).

10.1.2 Vypnutí řezného nože.

- ▶ Uvolněte spínací oblouk pro sečení.
 - ▶ Počkejte, dokud se řezný nůž nepřestane otáčet.
 - ▶ Pokud se řezný nůž nadále otáčí: Vytáhněte bezpečnostní klíč, vyjměte akumulátor a vyhledejte odborného prodejce výrobků STIHL.
- Sekačka na trávu je vadná.

11 Kontrola sekačky na trávu a akumulátoru

11.1 Kontrola ovládacích prvků

Blokovací knoflík a spínací oblouk

- ▶ Vytáhněte bezpečnostní klíč.
 - ▶ Vyjměte akumulátor.
 - ▶ Stiskněte blokovací knoflík a opět jej uvolněte.
 - ▶ Přitáhněte spínací oblouk zcela ve směru k vodicímu držadlu a opět jej uvolněte.
 - ▶ V případě, že blokovací knoflík nebo spínací oblouk mají obtížný chod nebo se nevracejí účinkem pružiny do výchozí polohy: Sekačku na trávu nepoužívejte a vyhledejte odborného prodejce výrobků STIHL.
- Blokovací knoflík nebo spínací oblouk je vadný.

Zapnutí řezného nože



- ▶ Zasuňte bezpečnostní klíč.
- ▶ Vložte akumulátor.
- ▶ Pravou rukou stiskněte blokovací knoflík a podržte jej stisknutý.

- ▶ Levou rukou přitáhněte spínací oblouk až na doraz ve směru k vodícímu držadlu a podržte jej tak, aby palec ruky obemkl vodící držadlo. Řezný nůž se otáčí.
- ▶ V případě, že červeně blikají 3 LED: Vytáhněte bezpečnostní klíč, vyjměte akumulátor a vyhledejte odborného prodejce výrobků STIHL.
Sekačka na trávu má poruchu.
- ▶ Uvolněte blokovací knoflík a spínací oblouk. Po uplynutí krátké doby se řezný nůž přestane otáčet.
- ▶ V případě, že se řezný nůž nadále otáčí: Vytáhněte bezpečnostní klíč, vyjměte akumulátor a vyhledejte odborného prodejce výrobků STIHL.
Sekačka na trávu je vadná.

11.2 Kontrola řezného nože

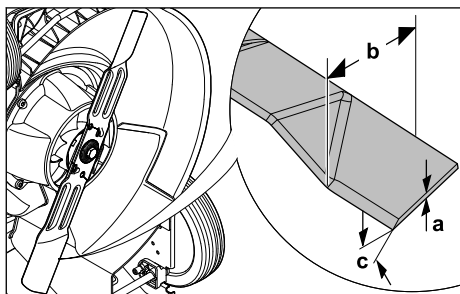
- ▶ Sekačku na trávu vypněte, vytáhněte bezpečnostní klíč a vyjměte akumulátor.
- ▶ Odstavte sekačku na trávu,  16.1.



- ▶ Změřte následující:
 - tloušťku a
 - šířku b
 - úhel ostří c
- ▶ V případě, že není zachována alespoň minimální šířka nebo minimální tloušťka: vyměňte řezný nůž,  20.2.
- ▶ V případě, že není dodržen úhel ostří: naostřete řezný nůž,  20.2.
- ▶ Pokud přetrvávají nejasnosti: vyhledejte odborného prodejce výrobků STIHL.

11.3 Kontrola akumulátoru

- ▶ Stisknout tlačítko na akumulátoru. Světla LED svítí nebo blikají.
- ▶ Pokud světla LED nesvítí nebo neblinkají: akumulátor nepoužívat a vyhledat odborného prodejce výrobků STIHL.
V akumulátoru je porucha.

12 Práce se sekačkou na trávu

12.1 Držení a vedení sekačky na trávu

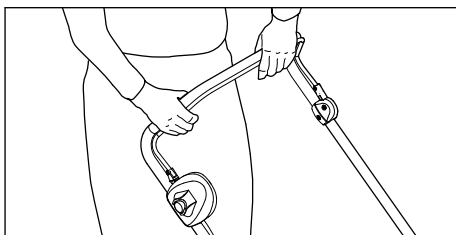

- ▶ Vodící držadlo je třeba pevně držet oběma rukama tak, že ho palce obepínají.

12.2 Nastavení výšky sečení

Lze nastavovat 7 výšek sečení:

- poloha 1 = 25 mm
- poloha 2 = 30 mm
- poloha 3 = 40 mm
- poloha 4 = 50 mm
- poloha 5 = 55 mm
- poloha 6 = 65 mm
- poloha 7 = 75 mm

Tyto polohy jsou uvedeny na sekačce na trávu.

Nastavení výšky sečení

- ▶ Vypněte motor.
Řezný nůž se nesmí otáčet.

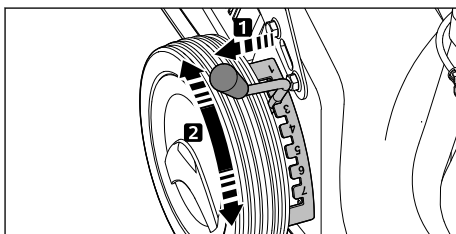

- ▶ Páčku (1) vytáhněte z výřezu a posuňte do požadované polohy.

12.3 Sečení



- Pohybujte se se sekačkou na trávu pomalu dopředu a mějte ji pod kontrolou.

12.4 Vyprázdnění sběrného koše na trávu

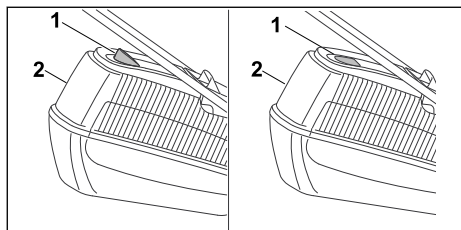

Proud vzduchu, který vzniká rotací řezného nože, zvedá indikátor naplnění (1). S naplněním sběrného koše na trávu proud vzduchu zeslábně. Pokud je proud vzduchu příliš malý, vrátí se indikátor naplnění (1) zpět do klidového stavu. To znamená, že je nutné sběrný koš na trávu (2) vyprázdnit.

Indikátor naplnění (1) spolehlivě funguje pouze při optimálním proudu vzduchu. Proud vzduchu a funkci indikátoru naplnění (1) mohou negativně ovlivňovat vnější vlivy, jako je mokrá, hustá nebo vysoká tráva, nízká výška sečení, znečištění a podobně.

- Pokud indikátor naplnění (1) klesne do klidového stavu: Sběrný koš na trávu (2) vyprázdněte.
- Sekačku na trávu vypněte.
- Vyhvěte sběrný koš na trávu (2).

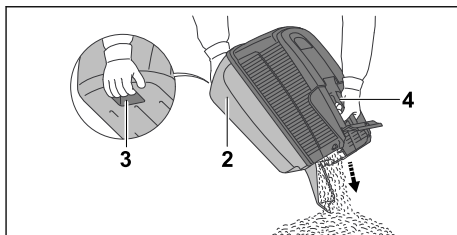

- Sběrný koš na trávu (2) držte za držadlo (3) a druhou rukou za zadní rukojeť (4).
- Sběrný koš na trávu (2) vyprázdněte.
- Zahákněte sběrný koš na trávu (2).

13 Po skončení práce

13.1 Po ukončení práce

- Sekačku na trávu vypněte, vytáhněte bezpečnostní klíč a vyjměte akumulátor.
- V případě, že je sekačka na trávu mokrá: Nechejte sekačku na trávu uschnout.
- V případě, že je akumulátor mokrá: Nechejte akumulátor uschnout.
- Sekačku na trávu očistěte.
- Akumulátor očistěte.

14 Přeprava

14.1 Přeprava sekačky na trávu

- Sekačku na trávu vypněte. Řezný nůž se nesmí otáčet.
- Vytáhněte bezpečnostní klíč a vyjměte akumulátor.

Pohyb se sekačkou na trávu

- Pohybujte se se sekačkou na trávu pomalu dopředu a mějte ji pod kontrolou.

Přenášení sekačky na trávu

- Používejte pracovní rukavice vyrobené z odolného materiálu.

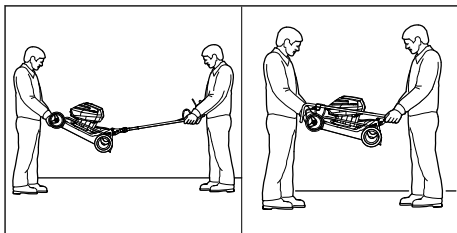

- ▶ V případě, že sekačku na trávu přenášíte s rozloženým vodicím držadlem:
 - ▶ Sekačku na trávu je třeba přenášet tak, že ji jedna osoba drží pevně oběma rukama vpředu za skříň a druhá osoba ji drží pevně oběma rukama za vodicí držadlo.
 - ▶ Sekačku na trávu musí zvedat a přenášet dvě osoby.
- ▶ V případě, že sekačku na trávu přenášíte se složeným vodicím držadlem:
 - ▶ vodicí držadlo složte,  7.2.2.
 - ▶ Sekačku na trávu je třeba přenášet tak, že ji jedna osoba drží pevně oběma rukama vpředu za skříň a druhá osoba ji drží pevně oběma rukama za vodicí držadlo.
 - ▶ Sekačku na trávu musí zvedat a přenášet dvě osoby.

Přeprava sekačky na trávu vozidlem

- ▶ Zajistěte stojící sekačku na trávu tak, aby se nemohla převrátit ani pohnout.

14.2 Přeprava akumulátoru

- ▶ Vypněte sekačku na trávu a vyjměte akumulátor.
- ▶ Ujistěte se, že akumulátor je v bezpečném technickém stavu.
- ▶ Akumulátor zabalte tak, aby byly splněny následující podmínky:
 - Obal je elektricky nevodivý.
 - Akumulátor se v obalu nemůže pohybovat.
- ▶ Obal zajistěte tak, aby se nemohl pohybovat.

Na akumulátor se vztahují požadavky, které jsou kladeny na přepravu nebezpečného zboží. Akumulátor je klasifikován jako UN3480 (lithium-iontové baterie) a byl přezkoušen podle části III, pododstavce 38.3 příručky UN „Zkoušky a kritéria“.

Přepavní předpisy naleznete na adrese www.stihl.com/safety-data-sheets.

15 Skladování

15.1 Uskladnění sekačky na trávu

- ▶ Sekačku na trávu vypněte, vytáhněte bezpečnostní klíč a vyjměte akumulátor.
- ▶ Sekačku na trávu uskladněte tak, aby byly splněny následující podmínky:
 - Sekačka na trávu je mimo dosah dětí.
 - Sekačka na trávu je čistá a suchá.
 - Sekačka na trávu se nemůže převrátit.
 - Sekačka na trávu nemůže odjet z místa.

15.2 Uchovávání akumulátoru

Společnost STIHL doporučuje uchovávat akumulátor ve stavu nabití mezi 40 % a 60 % (2 zeleně svítící LED).

- ▶ Akumulátor uchovávejte tak, aby byly splněny následující podmínky:
 - Akumulátor je mimo dosah dětí.
 - Akumulátor je čistý a suchý.
 - Akumulátor se nachází v uzavřené místnosti.
 - Akumulátor je oddělen od sekačky na trávu i od nabíječky.
 - Akumulátor je umístěn v elektricky nevodivém obalu.
 - Akumulátor je uložen v prostředí, jehož teplota je v rozsahu od $-10\text{ }^{\circ}\text{C}$ do $+50\text{ }^{\circ}\text{C}$.

16 Čištění

16.1 Postavení sekačky na trávu

- ▶ Sekačku na trávu vypněte, vytáhněte bezpečnostní klíč a vyjměte akumulátor.
- ▶ Sekačku na trávu postavte na rovnou plochu.
- ▶ Sundejte sběrný koš na trávu.
- ▶ Nastavte výšku sečení do nejnižší polohy,  12.2.

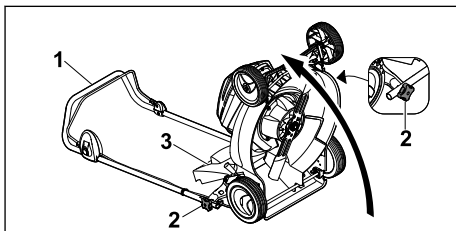

- ▶ Pevně přidržte vodicí držadlo (1) a uvolněte hvězdicové matice (2).
- ▶ Vodicí držadlo (1) položte směrem dozadu.
- ▶ Otevřete a podržte vyhadzovací klapku (3).
- ▶ Postavte sekačku na trávu naklopením dozadu.

16.2 Čištění sekačky na trávu

- ▶ Sekačku na trávu vypněte, vytáhněte bezpečnostní klíč a vyjměte akumulátor.
- ▶ K čištění sekačky na trávu použijte vlhkou tkaninu.
- ▶ Vyhadzovací kanál čistěte měkkým kartáčem nebo vlhkou tkaninou.
- ▶ Odstraňte cizí tělesa z příhrádky na akumulátor a použijte vlhkou tkaninu k očištění jejich povrchů.
- ▶ K čištění elektrických kontaktů v příhrádce na akumulátor použijte štětec nebo měkký kartáč.
- ▶ K vyčištění větracích otvorů použijte štětec.

- ▶ Odstavte sekačku na trávu.
- ▶ Oblast okolo řezného nože i samotný řezný nůž očistěte pomocí dřevěné tyče, měkkého kartáče nebo vlhké tkaniny.

16.3 Čištění akumulátoru

- ▶ Akumulátor vyčistit vlhkým hadrem.

17 Údržba

17.1 Demontáž a montáž řezného nože

17.1.1 Demontáž řezného nože

- ▶ Sekačku na trávu vypněte, vytáhněte bezpečnostní klíč a vyjměte akumulátor.
- ▶ Sekačku na trávu postavte.

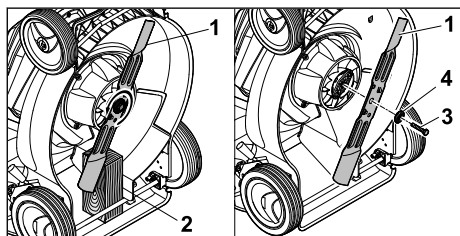

- ▶ Řezný nůž (1) zablokujte pomocí kusu dřeva (2).
- ▶ Vyšroubujte šroub (3) ve směru šipky a sejměte podložku (4).
- ▶ Sundejte řezný nůž (1).
- ▶ Šroub (3) a podložku (4) zlikvidujte. K montáži řezného nože (1) použijte nový šroub a novou podložku.

17.1.2 Montáž řezného nože

- ▶ Sekačku na trávu vypněte, vytáhněte bezpečnostní klíč a vyjměte akumulátor.
- ▶ Sekačku na trávu postavte.

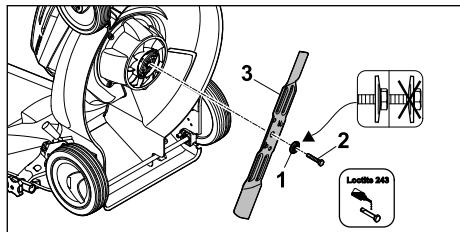

- ▶ Novou podložku (1) položte na nový šroub (2) tak, aby vyklenutí směřovalo ven.
- ▶ Na závit šroubu (2) naneste přípravek na zajištění závitů Loctite 243.
- ▶ Řezný nůž (3) nasadte tak, aby výstupky na dosedací ploše zapadly do vybrání.

- ▶ Zašroubujte šroub (2) společně s podložkou (1).

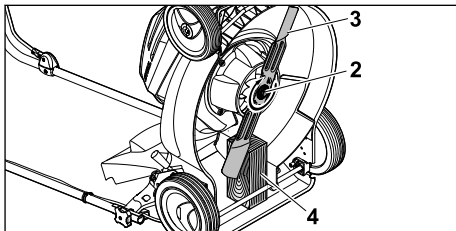

- ▶ Řezný nůž (3) zablokujte pomocí kusu dřeva (4).
- ▶ Šroub (2) utáhněte momentem 65 Nm.

17.2 Ostření a vyvažování řezného nože

Správné ostření a vyvažování řezného nože vyžaduje značnou zručnost.

Společnost STIHL doporučuje, aby provádění postupů ostření a vyvažování řezného nože bylo svěřováno odbornému prodejci výrobků STIHL.



VAROVÁNÍ

- Rezné hrany řezného nože jsou ostré. Uživatel se může pořezat.
 - ▶ Při práci noste pracovní rukavice z odolného materiálu.
- ▶ Sekačku na trávu vypněte, vytáhněte bezpečnostní klíč a vyjměte akumulátor.
- ▶ Proveďte odstavení sekačky na trávu.
- ▶ Vymontujte řezný nůž.
- ▶ Proveďte naoštění řezného nože. Při tomto postupu je nutno dodržet úhel ostří a provádět ochlazování řezného nože, 20.2. Během ostření nesmí docházet k modrání materiálu řezného nože.
- ▶ Namontujte řezný nůž.
- ▶ V případě, že přetrvávají nejasnosti: Vyhledejte odborného prodejce výrobků STIHL.

18 Oprava

18.1 Oprava sekačky na trávu

Uživatel nemůže provádět opravy sekačky na trávu a řezného nože vlastními silami.

- ▶ V případě, že dojde k poškození sekačky na trávu nebo nože: Sekačku na trávu nebo nůž nepoužívejte a vyhledejte odborného prodejce výrobků STIHL.

- V případě, že jsou štítky s bezpečnostními upozorněními nečitelné nebo poškozené:
 Nechejte štítky s bezpečnostními upozorně-

ními vyměnit odborným prodejcem výrobků STIHL.

19 Odstranění poruch

19.1 Odstraňování poruch sekačky na trávu nebo akumulátoru

Porucha	LED na akumulátoru	Příčina	Opatření
Sekačka na trávu se po zapnutí nerozbíhá.	1 LED bliká zeleně.	Stav nabití akumulátoru je příliš nízký.	► Nabijte akumulátor.
	1 LED svítí červeně.	Akumulátor je příliš teplý nebo příliš studený.	► Vytáhněte bezpečnostní klíč. ► Vyjměte akumulátor. ► Nechejte akumulátor vychladnout nebo zahřát.
	3 LED blikají červeně.	Sekačka na trávu má poruchu.	► Vytáhněte bezpečnostní klíč. ► Vyjměte akumulátor. ► Očistěte elektrické kontakty v přihrádce pro akumulátor. ► Vložte akumulátor. ► Zapněte sekačku na trávu. ► Pokud nadále červeně blikají 3 LED: Sekačku na trávu nepoužívejte a vyhledejte odborného prodejce výrobků STIHL.
	3 LED svítí červeně.	Sekačka na trávu je příliš teplá.	► Vytáhněte bezpečnostní klíč. ► Vyjměte akumulátor. ► Nechejte sekačku na trávu vychladnout.
	4 LED blikají červeně.	Vyskytla se porucha v akumulátoru.	► Vyjměte akumulátor a znovu jej vložte. ► Zapněte sekačku na trávu. ► Pokud nadále červeně blikají 4 LED: Akumulátor nepoužívejte a vyhledejte odborného prodejce výrobků STIHL.
		Elektrické spojení mezi sekačkou na trávu a akumulátorem je přerušeno.	► Vytáhněte bezpečnostní klíč. ► Vyjměte akumulátor. ► Očistěte elektrické kontakty v přihrádce pro akumulátor. ► Zasuňte bezpečnostní klíč. ► Vložte akumulátor.
		Sekačka na trávu nebo akumulátor jsou vlhké.	► Vytáhněte bezpečnostní klíč. ► Vyjměte akumulátor. ► Sekačku na trávu očistěte. ► Nechejte sekačku na trávu nebo akumulátor uschnout.
		Odpor proti pohybu řezného nože je příliš velký.	► Nastavte větší výšku sečení. ► Sekačku na trávu zapínejte v nižší trávě.
		Oblast okolo řezného nože je ucpaná.	► Sekačku na trávu očistěte.
Sekačka na trávu se během provozu vypíná.	3 LED svítí červeně.	Sekačka na trávu je příliš teplá.	► Vytáhněte bezpečnostní klíč. ► Vyjměte akumulátor. ► Nechejte sekačku na trávu vychladnout. ► Sekačku na trávu očistěte. ► Sekačku na trávu nezapínejte příliš často během krátké doby. ► Nastavte větší výšku sečení. ► Sekejte nižší trávu.

Porucha	LED na akumulátoru	Příčina	Opatření
		Řezný nůž je blokován.	<ul style="list-style-type: none"> ▶ Vytáhněte bezpečnostní klíč. ▶ Vyjměte akumulátor. ▶ Sekačku na trávu očistěte.
		Vyskytla se elektrická porucha.	<ul style="list-style-type: none"> ▶ Vyjměte akumulátor a znovu jej vložte. ▶ Zapněte sekačku na trávu.
Sekačka na trávu při provozu silně vibruje.		Šroub řezného nože je povolný.	<ul style="list-style-type: none"> ▶ Šroub pevně utáhněte.
		Řezný nůž není správně vyvážený.	<ul style="list-style-type: none"> ▶ Proveďte vyvážení a naostření řezného nože.
Provozní doba sekačky na trávu je příliš krátká.		Akumulátor není nabitý na plnou kapacitu.	<ul style="list-style-type: none"> ▶ Nabijte akumulátor na plnou kapacitu.
		Je překročena doba životnosti akumulátoru.	<ul style="list-style-type: none"> ▶ Vyměňte akumulátor.
		Oblast okolo řezného nože je ucpaná.	<ul style="list-style-type: none"> ▶ Sekačku na trávu očistěte.
		Řezný nůž je tupý nebo opotřebený.	<ul style="list-style-type: none"> ▶ Proveďte vyvážení a naostření řezného nože.
		Odpor proti pohybu řezného nože je příliš velký.	<ul style="list-style-type: none"> ▶ Nastavte větší výšku sečení. ▶ Sekejte nižší trávu.
Akumulátor se vzpřičil při vkládání do přihrádky pro akumulátor.		Vodítka nebo elektrické kontakty v přihrádce pro akumulátor jsou znečištěné.	<ul style="list-style-type: none"> ▶ Sekačku na trávu očistěte.
Po vložení akumulátoru do nabíječky se nezahajuje nabíjení.	1 LED svítí červeně.	Akumulátor je příliš teplý nebo příliš studený.	<ul style="list-style-type: none"> ▶ Nechejte akumulátor vložený v nabíječce. ▶ Postup nabíjení se automaticky spustí, jakmile bude dosaženo teploty v přípustném rozsahu.
Tráva je sečena nepravdělně nebo na trávniku zůstávají žlutá místa.		Řezný nůž je tupý nebo opotřebený.	<ul style="list-style-type: none"> ▶ Proveďte vyvážení a naostření řezného nože.
		Odpor proti pohybu řezného nože je příliš velký.	<ul style="list-style-type: none"> ▶ Nastavte větší výšku sečení. ▶ Sekejte nižší trávu.

20 Technická data

20.1 Sekačka na trávu STIHL RMA 253.0

- vhodný akumulátor: STIHL AP
- hmotnost bez akumulátoru: 22,5 kg
- maximální objem sběrného koše na trávu: 55 l
- šířka záběru při sečení: 51 cm
- otáčky: 3200 min⁻¹

Doba běhu je uvedena na adrese www.stihl.com/battery-life.

20.2 Řezný nůž

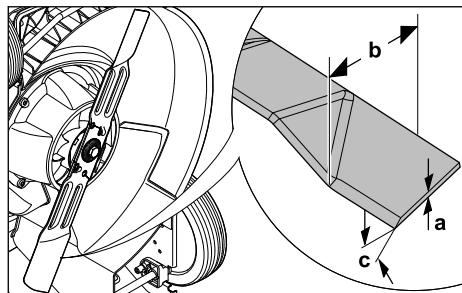

- minimální tloušťka a: 1,6 mm
- minimální šířka b: 55 mm
- úhel ostří c: 30°

20.3 Akumulátor STIHL AP

- technologie akumulátoru: lithium-iontová
- napětí: 36 V
- kapacita v Ah: viz výkonový štítek
- obsah energie ve Wh: viz výkonový štítek
- hmotnost v kg: viz výkonový štítek
- přípustné tepelné pásmo pro použití a skladování: - 10 °C až + 50 °C

20.4 Hodnoty zvuku a vibrací

Hodnota K pro hladinu akustického tlaku činí 2 dB(A). Hodnota K pro hladinu akustického výkonu činí 0,8 dB(A). Hodnota K pro hodnoty vibrací činí 0,90 m/s².

- Hladina akustického tlaku L_{pA} měřená podle normy EN 60335-2-77: 81 dB(A)
- Hladina akustického výkonu L_{wA} měřená podle 2000/14/EC: 95,6 dB(A)
- Hodnota vibrací a_{hv} měřená podle normy EN 60335-2-77, vodící držadlo: 1,80 m/s²

Společnost STIHL doporučuje vždy používat chrániče sluchu.

Uvedené hodnoty vibrací byly změřeny podle normované zkušební metody a mohou být používány ke vzájemnému porovnávání elektrických zařízení. Skutečné hodnoty vibrací se mohou od uvedených hodnot lišit v závislosti na způsobu používání. Uvedené hodnoty vibrací mohou být používány k prvnímu odhadu míry zatěžování vibracemi. Skutečné zatěžování vibracemi je nutno stanovovat odhadem. Je možno zohledňovat také doby, během kterých je elektrický stroj vypnutý, a doby, během kterých je stroj sice zapnutý, avšak běží bez zatížení.

Informace o plnění požadavků směrnice o vibracích při práci 2002/44/EC lze najít na www.stihl.com/vib.

20.5 REACH

REACH je názvem ustanovení EG o registraci, klasifikaci a povolení chemikálií.

Informace ohledně splnění ustanovení REACH se nacházejí pod www.stihl.com/reach.

21 Náhradní díly a příslušenství

21.1 Náhradní díly a příslušenství

STIHL Tyto symboly označují originální náhradní díly STIHL a originální příslušenství STIHL.

STIHL doporučuje používat originální náhradní díly STIHL a originální příslušenství STIHL.

Náhradní díly a příslušenství jiných výrobců nemohou být i přes pečlivý monitoring trhu firmou STIHL posouzeny ohledně jejich spolehlivosti, bezpečnosti a vhodnosti a STIHL také nemůže ručit za jejich použití.

Originální náhradní díly STIHL a originální příslušenství STIHL jsou k dostání u odborného prodejce výrobků STIHL.

21.2 Důležité náhradní díly

- řezný nůž: 6371 702 0105
- šroub nože: 9008 319 9028
- podložka: 0000 702 6600

22 Likvidace

22.1 Likvidace sekačky na trávu

Informace týkající se likvidace obdržíte u odborného prodejce STIHL.

- ▶ Sekačku na trávu, řezný nůž, příslušenství i obaly je nutno zlikvidovat způsobem, který je v souladu s předpisy a šetrný k životnímu prostředí.

23 Prohlášení o konformitě EU

23.1 Sekačka na trávu STIHL RMA 253.0

STIHL Tirol GmbH
Hans Peter Stihl-Straße 5
6336 Langkampfen

Rakousko

prohlašuje na svoji výhradní odpovědnost, že
 – výrobek: akumulátorová sekačka na trávu
 – výrobní značka: STIHL
 – typ: RMA 253.0
 – sériové identifikační číslo: 6371

splňuje příslušná nařízení směrnic 2000/14/EC, 2006/42/EC, 2014/30/EU a 2011/65/EU a byla vyvinuta a vyrobena v souladu s následujícími normami platnými vždy k datu výroby: EN 60335-1, EN 60335-2-77, EN 55014-1 a EN 55014-2.

Název a adresa sídla zúčastněných subjektů:
 TÜV Rheinland LGA Products GmbH
 Tillystraße 2

D-90431 Nürnberg, Německo
 Při zjišťování měřené a zaručené hladiny akustického výkonu bylo postupováno podle přílohy VIII směrnice 2000/14/EC.

– Naměřená hladina akustického výkonu:
 95,6 dB(A)
 – Garantovaná hladina akustického výkonu:
 96 dB(A)

Technické dokumenty jsou uchovávány odborem schvalování výrobků společnosti STIHL Tirol GmbH.

Rok výroby a číslo stroje jsou uvedeny na sekačce na trávu.

Langkampfen, 02.01.2021

STIHL Tirol GmbH

v zastoupení 

Matthias Fleischer, vedoucí odboru výzkumu a vývoje

v zastoupení 

Sven Zimmermann, vedoucí kvality

24 Adresy

24.1 Hlavní sídlo firmy STIHL

ANDREAS STIHL AG & Co. KG
 Postfach 1771
 D-71307 Waiblingen

24.2 Distribuční společnosti STIHL

NĚMECKO

STIHL Vertriebszentrale AG & Co. KG

Robert-Bosch-Straße 13
 64807 Dieburg
 Telefon: +49 6071 3055358

RAKOUSKO

STIHL Ges.m.b.H.
 Fachmarktstraße 7
 2334 Vösendorf
 Telefon: +43 1 86596370

ŠVÝCARSKO

STIHL Vertriebs AG
 Isenrietstraße 4
 8617 Mönchaltorf
 Telefon: +41 44 9493030

ČESKÁ REPUBLIKA

Andreas STIHL, spol. s r.o.
 Chrlická 753
 664 42 Modřice

24.3 Dovozci firmy STIHL

BOSNA-HERCEGOVINA

UNIKOMERC d. o. o.
 Bišće polje bb
 88000 Mostar
 Telefon: +387 36 352560
 Fax: +387 36 350536

CHORVATSKO

UNIKOMERC – UVOZ d.o.o.
 Sjedište:
 Amruševa 10, 10000 Zagreb
 Prodaja:
 Ulica Kneza Ljudevita Posavskog 56, 10410 Velika Gorica
 Telefon: +385 1 6370010
 Fax: +385 1 6221569

TURECKO

SADAL TARIM MAKİNELERİ DIŞ TİCARET A.Ş.
 Hürriyet Mahallesi Manas Caddesi No.1
 35473 Menderes, Izmir
 Telefon: +90 232 210 32 32
 Fax: +90 232 210 32 33

25 Bezpečnostně technické pokyny platné pro sekačku na trávu

25.1 Úvod

Tato kapitola cituje všeobecné bezpečnostní pokyny platné pro elektricky poháněné sekačky

na trávu, které jsou formulovány v normě EN 60335-2-77, příloze EE.



VAROVÁNÍ

- **Přečtěte si všechny bezpečnostní pokyny, návody, texty k vyobrazením a technické údaje, které jsou uvedeny na štítcích, jimiž je tato sekačka na trávu opatřena.** Zanedbání dodržování následujících pokynů může způsobit zasažení elektrickým proudem, požár a/ nebo těžká zranění. **Všechny bezpečnostní pokyny a návody si uschovejte pro případné budoucí použití.**

25.2 Zaučení

- a) Pečlivě si přečtěte návod k použití. Důkladně se obeznamte s ovládacími prvky a se správným způsobem používání stroje;
- b) nikdy nedovolte používat sekačku na trávu dětem nebo jiným osobám, které nejsou obeznámeny s návodem k použití. Místními předpisy může být minimální věk obsluhy stroje upraven jinak;
- c) se sekačkou nikdy nepracujte, jsou-li v blízkosti osoby, zejména děti, nebo zvířata;
- d) mějte na paměti, že obsluha nebo uživatel stroje zodpovídá za úrazy jiných osob nebo poškození jejich majetku.

25.3 Přípravná opatření

- a) Při práci se strojem je vždy nutno nosit pevnou obuv a dlouhé kalhoty. Se strojem nikdy nepracujte bosí nebo v lehkých sandálech. Vyhýbejte se nošení volného oděvu nebo oděvu s visícími šňůrkami či pásky.
- b) Pozemek, na kterém se má se strojem pracovat, důkladně zkontrolujte a odstraňte z něho všechny předměty, které mohou být strojem zachyceny a odmrštěny.
- c) Před použitím vždy vizuálně zkontrolujte, zda řezné nože, upevňovací šrouby a celá řezná jednotka nejsou opotřebované nebo poškozené. Opotřebované nebo poškozené nože a upevňovací šrouby se smějí vyměňovat pouze v sadách, aby se zamezilo vzniku nevyváženosti. Opotřebované nebo poškozené štítky s bezpečnostními upozorněními je nutno vyměnit.

25.4 Manipulace

- a) Sečení provádějte za denního světla nebo při dobrém umělém osvětlení.

- b) Je-li to možné, vyhýbejte se používání stroje při mokré trávě.
- c) Při práci na svahu dbejte vždy na správnou stabilitu.
- d) Stroj vedte pouze krokem.
- e) Při sekání postupujte v příčném směru ke svahu, nikdy nahoru či dolů.
- f) Buďte obzvlášť opatrní při změně směru jízdy na svahu.
- g) Sečení neprovádějte v nadměrně strmých svazích.
- h) Buďte obzvlášť opatrní při otáčení sekačky na trávu nebo při přitahování sekačky k sobě.
- i) Je-li sekačka na trávu nutno naklonit za účelem přepravy po jiné než travnaté ploše a provádí-li se přemísťování sekačky na trávu mezi jednotlivými sečenými plochami, zastavte řezný nůž (řezné nože).
- j) Sekačku na trávu nikdy nepoužívejte s poškozenými ochrannými zařízeními či ochrannými mřížemi nebo bez namontovaných ochranných zařízení, např. bez nárazových plechů a/ nebo bez sběrného koše na trávu.
- k) Spouštěcí spínač ovládejte opatrně, podle pokynů výrobce. Dbejte na dostatečnou vzdálenost nohou od řezného nože (řezných nožů).
- l) Při spouštění nebo zapínání motoru nesmí být sekačka na trávu nakloněna, pokud nadzvednutí není nutné pro provedení příslušného postupu. V tomto případě je nutno sekačku naklonit pouze tak, jako je to nezbytně nutné a přitom nadzvednout vždy tu stranu, která je odvrácena od uživatele.
- m) Nespouštějte motor, stojíte-li před vyhovovací kanálem.
- n) Dbejte na to, abyste nohy nebo ruce nikdy nevstrčili do prostoru rotujících částí. Zdržujte se vždy v dostatečné vzdálenosti od vyhovovacího otvoru.
- o) Nikdy sekačku na trávu nezvedejte nebo nepřenašejte se zapnutým motorem.
- p) Vypněte motor a vytáhněte startovací klíč. Ujistěte se, že se všechny pohyblivé součásti zcela zastavily:

- kdykoli se od sekačky na trávu vzdalujete;
- než začnete uvolňovat zablokované díly nebo čistit ucpaný vyhazovací kanál;
- než sekačku zkontrolujete, vyčistíte nebo na ní provedete jakékoli práce;
- jestliže došlo k nárazu na cizí předmět. Zkontrolujte, zda nedošlo k poškození sekačky na trávu, a proveďte potřebné opravy předtím, než sekačku na trávu opět spustíte a budete s ní pracovat.

Pokud sekačka na trávu začne nezvykle silně vibrovat, je zapotřebí provést okamžitou kontrolu.

- vyhledejte poškození;
- zajistěte provedení potřebných oprav poškozených součástí;
- zajistěte, aby všechny matice, svorníky a šrouby byly pevně utažené.

25.5 Údržba a skladování

- a) Ujistěte se, že všechny matice, svorníky a šrouby jsou utažené a že stroj je v bezpečném provozním stavu.
- b) Pravidelně kontrolujte sběrný koš trávy, není-li opotřebovaný, ztracený či nefunkční.
- c) Opotřebované nebo poškozené díly z bezpečnostních důvodů vždy vyměňte.
- d) Mějte na paměti, že u strojů s vícero řeznými noži může mít pohyb jednoho řezného nože za následek otáčení zbývajících řezných nožů.
- e) Při nastavování stroje dbejte na to, aby nemohlo dojít k přivření prstů mezi pohyblivými se řeznými noži a nepohyblivými součástmi stroje.
- f) Než stroj odstavíte, nechejte vychladnout motor.
- g) Při provádění údržby řezných nožů mějte na paměti, že se tyto řezné nože mohou uvést do pohybu, a to i tehdy, je-li vypnutý zdroj elektrického napětí.
- h) Opotřebované nebo poškozené díly z bezpečnostních důvodů vždy vyměňte. Používejte výlučně originální náhradní díly a příslušenství.

Tartalomjegyzék

1	Előszó.....	175
2	Erre a használati útmutatóra vonatkozó információk.....	175
3	Áttekintés.....	176
4	Biztonsági tudnivalók.....	177

5	A fűnyíró gép működőképés állapotba helyezése.....	182
6	Akku töltés és LED-ek.....	182
7	A fűnyíró gép összeszerelése.....	182
8	Az akku behelyezése és kivevése.....	184
9	A biztonsági kulcs behelyezése és eltávolítása.....	184
10	A fűnyíró gép be- és kikapcsolása.....	185
11	A fűnyíró gép és az akkumulátor ellenőrzése.....	185
12	Munkavégzés a fűnyíró géppel.....	186
13	Munka után.....	187
14	Szállítás.....	187
15	Tárolás.....	187
16	Tisztítás.....	188
17	Karbantartás.....	188
18	Javítás.....	189
19	Hibaelhárítás.....	189
20	Műszaki adatok.....	191
21	Pótalkatrészek és tartozékok.....	192
22	Ártalmatlanítás.....	192
23	EK Megfelelőségi nyilatkozat.....	192
24	Biztonsági útmutató a fűnyíró géphez.....	193

1 Előszó

Tisztelt Vásárlónk!

Örömmel szolgálunk, hogy STIHL-termék mellett döntött. Termékeink fejlesztése és gyártása csúcsműködésben történik, ügyfeleink szücségeitnek megfelelően. Így magas megbízhatóságú termékek jönnek létre, amelyek az extrém igénybevétel próbáját is kiállják.

A STIHL a szervizelés terén is csúcsműködést nyújt Önnek. Márkaszervizeink szakértő tanácsadást és betanítást, valamint átfogó műszaki segítséget nyújtanak.

A STIHL elkötelezett a környezettel szembeni fenntartható és felelősségteljes eljárások mellett. A jelen használati utasítás támogatást ad, hogy Ön biztonságos és környezetbarát módon használhassa STIHL-termékét, annak hosszú élettartamán keresztül.

Köszönjük bizalmát és sok örömet kívánunk a STIHL-termék használatához.



Dr. Nikolas Stihl

FONTOS! HASZNÁLAT ELŐTT OLVASSA EL ÉS ÓRIZZE MEG.

2 Erre a használati útmutatóra vonatkozó információk

2.1 Vonatkozó dokumentumok

Ez a használati utasítás a 2006/42/EC irányelv értelmében a gyártó által kiadott eredeti használati útmutatónak minősül.

A helyi biztonsági előírások vannak érvényben.

- ▶ A jelen használati utasítás mellett olvassuk el, értelmezzük és őrizzük meg a következő dokumentumokat:
 - Biztonsági utasítások a STIHL AP akkumulátorhoz
 - A STIHL AL 101, 300 és 500 töltőkészülékek használati utasítása
 - Biztonsági információk a STIHL akkumulátorokhoz és a beépített akkumulátorral rendelkező termékekhez: www.stihl.com/safety-data-sheets

2.2 A figyelmeztetések jelölése a szövegben



VESZÉLY

- Olyan veszélyekre utal, amelyek súlyos sérüléseket vagy halált okozhatnak.
 - ▶ A megnevezett intézkedésekkel súlyos sérülések vagy halál kerülhető el.



FIGYELMEZTETÉS

- Olyan veszélyekre utal, amelyek súlyos sérüléseket vagy halált **okozhatnak**.
 - ▶ A megnevezett intézkedésekkel súlyos sérülések vagy halál kerülhető el.

TUDNIVALÓ

- Olyan veszélyekre utal, amelyek anyagi károkat okozhatnak.
 - ▶ A megnevezett intézkedésekkel anyagi károk kerülhetők el.

2.3 Szimbólumok a szövegben



Ez a szimbólum e használati útmutató egyik fejezetére utal.

3 Áttekintés

3.1 A fűnyíró gép és az akkumulátor

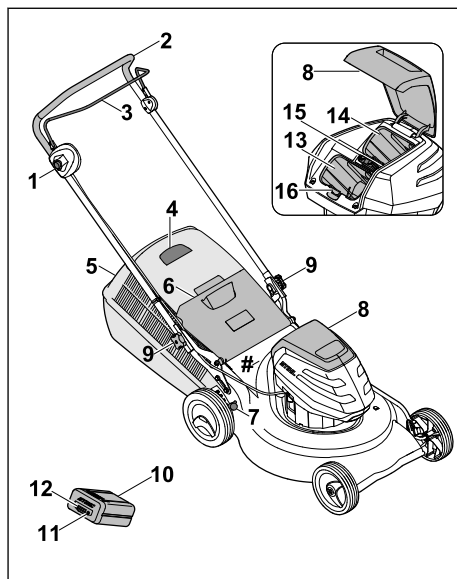

1 Reteszelőgomb

A reteszelőgomb a nyírás kapcsolókarjával együtt a kések be- és kikapcsolására szolgál.

2 Tolókar

A tolókar a fűnyíró gép tartására, vezetésére és szállítására szolgál.

3 Kapcsolókar

A kapcsolókar a reteszelőgombbal együtt a kések be- és kikapcsolására szolgál.

4 Telíttségjelző

A telíttségjelző a fűgyűjtő kosár töltöttségét mutatja.

5 Fűgyűjtő kosár

A fűgyűjtő kosár a lenyírt fű felfogására szolgál.

6 A kidobónyílás fedele

A kidobónyílás fedele zárja le a kidobócsatornát.

7 Kar

A karral állítható be a vágási magasság.

8 Fedél

A fedél mögött található az akkumulátor és a biztonsági kulcs.

9 Csillagmarkolatú anyacsavar

A csillagmarkolatú anyacsavar rögzíti a fűnyíró gép tolókarját.

10 Akkumulátor

A fűnyíró gépet az akkumulátor látja el energiával.

11 Nyomógomb

A nyomógomb kapcsolja be az akkumulátoron lévő LED-eket.

12 LED-ek

A LED-ek az akkumulátor töltöttségi állapotát és meghibásodását mutatják.

13 Akkumulátornyílás

Az akkumulátornyílásba helyezhető be az akkumulátor.

14 Szállítórekesz

A szállítórekeszbe egy tartalékkumulátor helyezhető.

15 Biztonsági kulcs

A biztonsági kulccsal engedélyezhető a fűnyíró gép bekapcsolása.

16 Rögzítőkar

A rögzítőkar tartja az akkumulátort az akkumulátornyílásban.

Adattábla a gépszámmal**3.2 Szimbólumok**

A szimbólumok a fűnyíró gépen és az akkumulátoron lehetnek, és a következőket jelentik:



Ez a szimbólum jelzi a biztonsági kulcsot.



Ez a szimbólum jelzi a kulcs kihúzását.



1 LED világít pirosan. Az akkumulátor túlságosan felmelegedett vagy lehűlt.



4 LED villog pirosan. Meghibásodás az akkumulátornál.



Garantált zajteljesítményszint a 2000/14/EC irányelv szerint dB(A) egységben, a termékek zajkibocsátásának összehasonlíthatóságához.



A szimbólum melletti adat az akkumulátor energiát adja meg az akkumulátorcella gyártójának specifikációja szerint. A használat során rendelkezésre álló akkumulátorenergia ennél alacsonyabb.



Ne dobja a terméket háztartási hulladék közé.



A kés be- és kikapcsolása.

4 Biztonsági tudnivalók**4.1 Figyelmeztető szimbólumok**

A fűnyíró gép és az akkumulátor figyelmeztető szimbólumai a következőket jelentik:



Tartsuk be a biztonsági utasításokat és a kapcsolódó intézkedéseket.



Olvassuk el, értelmezzük és őrizzük meg a használati utasítást.



Legyünk óvatosak a kirepülő részek miatt – tartsunk megfelelő távolságot másoktól.



Ne érintsük meg a forgó kést.



Vegyük ki az akkumulátort a munka megszakítása, szállítás, tárolás, karbantartás vagy javítás előtt.



Húzzuk ki a biztonsági kulcsot a munka megszakítása, szállítás, tárolás, karbantartás vagy javítás előtt.



Tartsuk be a biztonsági távolságot.



Óvjuk az akkumulátort hőtől és nyílt lángtól.



Az akkumulátort tilos folyadékba meríteni.



Tartsuk be az akkumulátor számára megengedett hőmérséklet-tartományt.

4.2 Rendeltetészerű használat

A STIHL RMA 253 fűnyíró gép száraz fű nyírására szolgál.

A fűnyíró gépet STIHL AP akkumulátor látja el energiával.

▲ FIGYELMEZTETÉS

- Azok az akkumulátorok, amelyeket a STIHL nem engedélyezett a fűnyíró gépben való használatra, tüzet és robbanást okozhatnak. Ez súlyos, akár halálos személyi sérülésekhez, illetve anyagi károkhoz vezethet.
 - ▶ A fűnyíró gépet STIHL AP akkumulátorral használja.
- Súlyos vagy halálos személyi sérüléseket és anyagi károkat okozhat azzal, ha nem rendeltetésszerűen használja a fűnyíró gépet vagy az akkumulátort.
 - ▶ A fűnyíró gépet és az akkumulátort a jelen használati utasításban leírtak szerint kell használni.

4.3 A felhasználóval szembeni követelmények

▲ FIGYELMEZTETÉS

- Az eligazításban nem részesült felhasználók nem ismerik és nem tudják felmérni a fűnyíró géppel és az akkumulátorokkal járó veszélyeket. Az ilyen felhasználók, illetve más személyek súlyos, akár halálos sérüléseket szenvedhetnek.



- ▶ Olvassuk el, értelmezzük és őrizzük meg a használati utasítást.

- ▶ Ha a fűnyíró gépet vagy az akkumulátort más személynek adja tovább: mindig mellékeljük a használati utasítást is.
- ▶ Győződjünk meg arról, hogy a felhasználó eleget tesz a következő követelményeknek:
 - A felhasználó kipihent.
 - A felhasználó fizikailag, érzékszervileg és mentálisan képes működtetni, valamint használni a fűnyíró gépet és az akkumulátort. Ha a felhasználó fizikailag, érzékszervileg vagy mentálisan akadályoztatott, akkor csak felelős személy felügyelete vagy irányítása alatt dolgozhat a géppel.
 - A felhasználó ismeri és fel tudja mérni a fűnyíró géppel és az akkumulátorokkal járó veszélyeket.
 - A felhasználó tisztában van azzal, hogy felelős a balesetekért és a károkozásért.
 - A felhasználó nagykorú, vagy az adott ország szabályozásai értelmében felügyelettel szakmai képzésben vesz részt.
 - A felhasználó valamelyik STIHL szakszerviz vagy szakértő által eligazításban

részesült a fűnyíró gép első használata előtt.

- A felhasználó nincs alkohol, gyógyszer vagy kábítószer befolyása alatt.
- ▶ Bizonytalanság esetén: keressük fel valamelyik STIHL szakszervizt.

4.4 Ruházat és felszerelés

▲ FIGYELMEZTETÉS

- A gép működés közben nagy sebességgel tárgyakat verhet fel. A felhasználó ennek következtében megsérülhet.
 - ▶ Viseljen hosszú, ellenálló anyagból készült nadrágot.
- Munka közben por verődhet fel. A belélegzett por károsíthatja az egészséget és allergiás reakciókat válthat ki.
 - ▶ Por felverődése esetén: Viseljen porvédő maszkot.
- A nem megfelelő ruházat beakadhat a fába, bozóttba és a fűnyíró gépbe. A nem megfelelő ruházatot viselő felhasználó súlyos sérüléseket szenvedhet.
 - ▶ Viseljen szorosan illeszkedő ruházatot.
 - ▶ Ne viseljen sálát és ékszert.
- Tisztítás, karbantartás vagy szállítás során a felhasználó érintkezhet a késsel. A felhasználó ennek következtében megsérülhet.
 - ▶ Viseljen ellenálló anyagból készült munkavédelmi kesztyűt.
- Ha a felhasználó nem megfelelő lábbelit visel, akkor megcsúszhat. A felhasználó ennek következtében megsérülhet.
 - ▶ Tapadó talpú, erős, zárt cipőt viseljen.
- A kések élezése során az anyag részecskéi szétszóródhatnak. A felhasználó ennek következtében megsérülhet.
 - ▶ Viseljen szorosan illeszkedő védőszemüveget. A megfelelő védőszemüveget az EN 166 szabvány vagy a nemzeti előírások szerint tesztelték, és a megfelelő jelöléssel ellátva, kereskedelmi forgalomban kapható.
 - ▶ Viseljen ellenálló anyagból készült munkavédelmi kesztyűt.

4.5 Munkaterületet és környezet

4.5.1 Fűnyíró gép

▲ FIGYELMEZTETÉS

- A kívülálló személyek, gyermekek és állatok nem ismerik, valamint nem tudják felmérni a fűnyíró géppel és a felverődő tárgyakkal járó veszélyeket. Ez súlyos, akár halálos sérüléseket okozhat a kívülállóknál, a gyermekeknél és

az állatoknál, valamint anyagi károkat idézhet elő.



- ▶ A kívülálló személyeket, gyermekeket és állatokat távol kell tartani a munkaterülettől.

- ▶ Tartsunk kellő biztonsági távolságot a tárgytól.
- ▶ Ne hagyjuk felügyelet nélkül a fűnyíró gépet.
- ▶ Győződjünk meg arról, hogy gyermekek nem játszhatnak a fűnyíró géppel.
- A fűnyíró gép nem vízálló. Az esőben vagy nedves környezetben való használata áramütést okozhat. A felhasználó ilyenkor megsérülhet, és károsodhat a fűnyíró gép.
 - ▶ Ne dolgozzunk esőben és nedves környezetben.
 - ▶ Ne nyírjunk nedves fűvet.
- A fűnyíró gép elektromos alkatrészei szikrákat kelthetnek. A szikrák gyúlékony vagy robbanásveszélyes környezetben tüzet vagy robbanást okozhatnak. Ez súlyos, akár halálos személyi sérülésekhez, illetve anyagi károkhöz vezethet.
 - ▶ Ne dolgozzunk gyúlékony vagy robbanásveszélyes környezetben.

4.5.2 Akkumulátor

▲ FIGYELMEZTETÉS

- A kívülálló, a gyermekek és az állatok nem ismerik és nem tudják felmérni az akkumulátorokkal járó veszélyeket, ezért a kívülálló, a gyermekek és az állatok súlyos sérüléseket szenvedhetnek.
 - ▶ Tartsa távol a kívülállókat, a gyermekeket és az állatokat.
 - ▶ Ne hagyja az akkumulátort felügyelet nélkül.
 - ▶ Győződjön meg arról, hogy gyermekek nem tudnak játszani az akkumulátorral.
- Az akkumulátor nincs védve minden környezeti hatással szemben. Bizonyos környezeti hatásoknak kitéve az akkumulátor kigyulladhat vagy felrobbanhat. Ez súlyos személyi sérüléseket és anyagi károkat okozhat.



- ▶ Óvja az akkumulátort hőtől és nyílt lángtól.
- ▶ Tilos az akkumulátort tűzbe dobni.



- ▶ Az akkumulátor - 10 °C és + 50 °C közötti hőmérséklet-tartományban használható és tárolható.



- ▶ Tilos az akkumulátort folyadékba meríteni.

- ▶ Tartsa távol az akkumulátort fémtárgyaktól.
- ▶ Ne tegye ki az akkumulátort nagy nyomásnak.
- ▶ Ne tegye ki az akkumulátort mikrohullámú sugárzás hatásának.
- ▶ Óvja az akkumulátort a vegyi anyagoktól és a sóktól.

4.6 Biztonságos állapot

4.6.1 Fűnyíró gép

A fűnyíró gép akkor van üzembiztos állapotban, ha teljesülnek az alábbi feltételek:



- A fűnyíró gép sérülésmentes.
- A fűnyíró gép tiszta és száraz.
- A kezelőelemek működnek, és azokat nem alakították át.
- A kés előírás szerint van felszerelve.
- Eredeti STIHL tartozékokat építettek a fűnyíró gépbe.
- A tartozékok előírás szerint vannak beszerelve.

▲ FIGYELMEZTETÉS

- Nem üzembiztos állapotban előfordulhat, hogy az alkatrészek nem működnek megfelelően, és üzemben kívül kerülnek a biztonsági berendezések. Ez súlyos, akár halálos személyi sérülésekkel járhat.
 - ▶ Sérülésmentes fűnyíró géppel dolgozzunk.
 - ▶ Ha a fűnyíró gép beszennyeződött vagy átnedvesedett, tisztítsuk meg a fűnyíró gépet, majd hagyjuk megszáradni.
 - ▶ Tilos átalakítani a fűnyíró gépet.
 - ▶ Ha nem működnek a kezelőelemek: ne dolgozzunk a fűnyíró géppel.
 - ▶ Eredeti STIHL tartozékokat építsünk a fűnyíró gépbe.
 - ▶ A kést a jelen használati utasításban leírtak szerint kell beszerelni.
 - ▶ A tartozékokat a jelen használati utasításban és a tartozék használati utasításában megadott módon kell felszerelni.
 - ▶ Ne helyezünk tárgyakat a fűnyíró gép nyílásaiba.
 - ▶ Soha ne kössük össze a kulcsadapter érintkezőit fémtárggyal, rövidzárlatot okozva ezzel.
 - ▶ Az elhasználadott vagy sérült tájékoztató táblákat ki kell cserélni.
 - ▶ Bizonytalanság esetén: keressük fel valamelyik STIHL szakszervizt.

4.6.2 Kés

A kés akkor van biztonságos állapotban, ha teljesülnek az alábbi feltételek:

- A kés és a kapcsolódó alkatrészek sérülésmentesek.
- A kés nincs eldeformálódva.
- A kés előírás szerint van felszerelve.
- A kés megfelelően meg van élezve.
- A kés sorjamentes.
- A kés megfelelően ki van egyensúlyozva.
- A kés vastagsága és szélessége az előírt minimális értéknél nem kisebb,  20.2.
- Az élezési szöveget betartották,  20.2.

▲ FIGYELMEZTETÉS

- Nem biztonságos állapotban a kés részei fellelülhetnek és kirepülhetnek. Ez súlyos személyi sérülésekkel járhat.
 - ▶ Ép késsel és alkatrészekkel dolgozzunk.
 - ▶ A kést előírás szerint szereljük be.
 - ▶ A kést előírás szerint élezzük meg.
 - ▶ Amennyiben a kés vastagsága vagy szélessége kisebb az előírt minimális értékeknél: Cseréljük ki a kést.
 - ▶ A kést STIHL szakszervizzel egyensúlyoztassuk ki.
 - ▶ Bizonytalanság esetén: Keressük fel valamelyik STIHL szakszervizt.

4.6.3 Akkumulátor

Az akkumulátor akkor van biztonsági szempontból megfelelő állapotban, ha teljesülnek az alábbi feltételek:

- Az akkumulátor sérülésmentes.
- Az akkumulátor tiszta és száraz.
- Az akkumulátor működőképes és nem alakították át.

▲ FIGYELMEZTETÉS

- Az akkumulátor csak üzembiztos állapotban működtethető biztonságosan. Ellenkező esetben súlyos személyi sérülések következhetnek be.
 - ▶ Kizárólag sérülésmentes és működőképes akkumulátorral dolgozzunk.
 - ▶ Ne töltsünk sérült vagy meghibásodott akkumulátort.
 - ▶ Ha az akkumulátor beszennyeződött vagy átnedvesedett, tisztítsuk meg, majd hagyjuk kiszáradni.
 - ▶ Tilos átalakítani az akkumulátort.
 - ▶ Ne helyezünk tárgyakat az akkumulátor nyílásaiba.
 - ▶ Soha ne kössük össze az akkumulátor elektromos érintkezőit fémtárggyal, rövidzárlatot okozva ezzel.

- ▶ Ne bontsuk meg az akkumulátort.
- ▶ Az elhasználódott vagy sérült tájékoztató táblákat ki kell cserélni.
- A sérült akkumulátorból folyadék folyhat ki. A bőrre vagy szembe kerülő folyadék bőr-, illetve szemirritációt okozhat.
 - ▶ Kerüljük az érintkezést a folyadékkal.
 - ▶ Ha a folyadék a bőrre kerül, mossuk le bő vízzel és szappannal az érintett bőrfelületet.
 - ▶ Ha a folyadék szembe kerül, legalább 15 percen keresztül öblítsük a szemet bő vízzel, és orvoshoz kell fordulni.
- Az akkumulátor sérülése vagy meghibásodása esetén szokatlan szag vagy füst, illetve tűz keletkezhet. Ez súlyos vagy halálos személyi sérülésekhez, illetve anyagi károkhoz vezethet.
 - ▶ Ha az akkumulátor környezetében szokatlan szag vagy füst képződik, ne használjuk az akkumulátort, és távolítsuk el a környezetéből az éghető anyagokat.
 - ▶ Ha az akkumulátor lángra kap, kíséreljük meg tűzoltókészülékkel vagy vízzel eloltani a tüzet.

4.7 Munkavégzés

▲ FIGYELMEZTETÉS

- A felhasználó bizonyos helyzetekben nem tud odafigyelve dolgozni. Ilyenkor megbotolhat, eleshet és súlyosan megsérülhet.
 - ▶ Nyugodtan és megfontoltan dolgozzunk.
 - ▶ Ha rosszak a fény- és látási viszonyok: ne dolgozzunk a fűnyíró géppel.
 - ▶ Egyedül irányítsuk a fűnyíró gépet.
 - ▶ Fordítsunk figyelmet az akadályokra.
 - ▶ Ne billentsük meg a fűnyíró gépet.
 - ▶ A talajon állva dolgozzunk, és ügyeljünk az egyensúlyra.
 - ▶ Ha fáradtság jeleit tapasztaljuk: iktassunk be szünetet.
 - ▶ Ha lejtőn nyírunk: a lejtőre merőlegesen haladjunk.
 - ▶ Ne nyírjunk fűvet meredek lejtőkön.
- A forgó kés megvághatja a felhasználót. A felhasználó ennek következtében súlyosan megsérülhet.



- ▶ Ne érintsük meg a forgó kést.
- ▶ Ha a kés megakad valamiben: Kacsoljuk ki a fűnyíró gépet, húzzuk ki a biztonsági kulcsot és vegyük ki az akkumulátort. Csak ezután távolítsuk el a tárgyat.
- Munka közben a fűnyíró gép rezgéseket bocsáthat ki.
 - ▶ Viseljünk kesztyűt.

- ▶ Tartsunk szüneteket.
- ▶ Ha keringési zavar jelei lépnek fel: forduljunk orvoshoz.
- Ha munka közben a kés idegen tárgyba ütközik, megsérülhet a tárgy vagy annak részei, illetve nagy sebességgel felverődhetnek. Ez személyi sérüléseket és anyagi károkat okozhat.
 - ▶ Távolítsuk el az idegen tárgyakat a munkaterületről.
- A nyírás kapcsolókarjának visszaengedésekor a kés rövid ideig még tovább forog. Ez súlyos személyi sérülésekkel járhat.
 - ▶ Várjuk meg, amíg a kés leáll.
- Ha a forgó kés kemény tárgyba ütközik, szikra keletkezhet. Gyúlékony környezetben a szikrák tüzet okozhatnak. Ez súlyos, akár halálos személyi sérülésekhez, illetve anyagi károkhoz vezethet.
 - ▶ Ne dolgozzunk gyúlékony környezetben.

▲ VESZÉLY

- Ha a munkát feszültség alatt álló kábelek közelében végezzük, a kés hozzáérhet a feszültség alatt álló kábelekhez, és károsíthatja azokat. Ez súlyos, akár halálos személyi sérüléseket okozhat.
 - ▶ Ne dolgozzunk feszültség alatt álló kábelek környezetében.
- Zivatarban munka közben villámcsapás érheti a felhasználót. Ez súlyos, akár halálos személyi sérüléseket okozhat.
 - ▶ Zivatar esetén: ne dolgozzunk a géppel.

4.8 Szállítás

4.8.1 Fűnyíró gép

▲ FIGYELMEZTETÉS

- Szállítás közben a fűnyíró gép felborulhat vagy elmozdulhat. Ez személyi sérüléseket és anyagi károkat okozhat.



- ▶ Húzzuk ki a biztonsági kulcsot.



- ▶ Vegyük ki az akkumulátort.

- ▶ A fűnyíró gépet úgy biztosítsuk hevederekkel, szijakkal vagy egy hálóval, hogy az ne tudjon felborulni és ne mozdulhasson el.

4.8.2 Akku

▲ FIGYELMEZTETÉS

- Az akku nem védett valamennyi környezeti hatás ellen. Amennyiben az akkut kitesszük bizonyos környezeti hatásoknak, az akku megrongálódhat és anyagi károk következhetnek be.
 - ▶ Ne szállítson sérült akkut.
 - ▶ Az akkut egy elektromosan nem vezetőképes csomagolásban szállítsa.
- Szállítás közben az akku felborulhat vagy mozoghat. Személyi sérülések és anyagi károk keletkezhetnek.
 - ▶ Az akkut úgy csomagolja be, hogy ne mozoghasson.
 - ▶ Úgy biztosítsa ki a csomagot, hogy ne mozoghasson.

4.9 Tárolás

4.9.1 Fűnyíró gép

▲ FIGYELMEZTETÉS

- A gyermekek nem ismerik és nem tudják felmérni a fűnyíró géppel járó veszélyeket, emiatt súlyos sérülések érhetik őket.



- ▶ Húzzuk ki a biztonsági kulcsot.



- ▶ Vegyük ki az akkumulátort.

- ▶ A fűnyíró gépet tartsuk gyermekek számára elérhetetlen helyen.
- A fűnyíró gép és a fém alkatrészek elektromos érintkezői berozsdásodhatnak a nedvességtől. Emiatt károsodhat a fűnyíró gép.



- ▶ Húzzuk ki a biztonsági kulcsot.



- ▶ Vegyük ki az akkumulátort.

- ▶ Tartsuk tisztán és szárazon a fűnyíró gépet.
- Ha tárolás közben behelyezik a biztonsági kulcsot és az akkumulátort, a kés véletlenül bekapcsolódhat. Ez súlyos személyi sérüléseket és anyagi károkat okozhat.



- ▶ Húzzuk ki a biztonsági kulcsot.



- ▶ Vegyük ki az akkumulátort.

4.9.2 Akkumulátor

▲ FIGYELMEZTETÉS

- A gyermekek nem ismerik és nem tudják felmérni az akkumulátorokkal járó veszélyeket, emiatt súlyos sérülések érhetik őket.
 - ▶ Az akkumulátorokat tartsa gyermek számára elérhetetlen helyen.
- Az akkumulátor nincs védve környezeti hatással szemben. Bizonyos környezeti hatásoknak kitéve az akkumulátor károsodhat.
 - ▶ Tartsa tisztán és szárazon az akkumulátort.
 - ▶ Az akkumulátort zárt helyiségben tárolja.
 - ▶ Az akkumulátort a fűnyíró géptől és a töltőkészüléktől elkülönítve tárolja.
 - ▶ Az akkumulátort elektromosan szigetelő csomagolásban kell tárolni.
 - ▶ Az akkumulátor tárolási hőmérsékletének -10 °C és +50 °C közötti tartományban kell lennie.

4.10 Tisztítás, karbantartás és javítás

▲ FIGYELMEZTETÉS

- Ha a biztonsági kulcs és az akkumulátor be van helyezve tisztítás, karbantartás vagy javítás során, a kés véletlenül bekapcsolódhat. Ez súlyos személyi sérüléseket és anyagi károkat okozhat.



- ▶ Húzzuk ki a biztonsági kulcsot.



- ▶ Vegyük ki az akkumulátort.

- Az erős tisztítószerekkel, vízsugárral vagy hegyes tárgyakkal történő tisztítás megrongálhatja a fűnyíró gépet, a kést és az akkumulátort. Ha nem megfelelően tisztítjuk a fűnyíró gépet, a kést és az akkumulátort, előfordulhat, hogy az alkatrészek nem működnek megfelelően, és üzemképtelenné válnak a biztonsági berendezések. Ez súlyos személyi sérülésekkel járhat.
 - ▶ A fűnyíró gépet, a kést és az akkumulátort a jelen használati utasításban leírtak szerint kell tisztítani.
- Ha nem tartjuk megfelelően karban vagy nem javítatjuk meg a fűnyíró gépet, a kést és az

akkumulátort, előfordulhat, hogy az alkatrészek nem működnek megfelelően, és üzemképtelenné válnak a biztonsági berendezések. Ez súlyos, akár halálos személyi sérülésekkel járhat.

- ▶ A fűnyíró gépet és az akkumulátort nem lehet házilag karbantartani vagy javítani.
- ▶ Ha a fűnyíró gép vagy az akkumulátor karbantartásra vagy javításra szorul: keressük fel valamelyik STIHL szakszervizt.
- ▶ A kés a jelen használati utasításban leírtak szerint kell karbantartani.
- A kés tisztítása, karbantartása vagy javítása során a felhasználó megvághatja magát az éles vágóélekkel. A felhasználó ennek következtében megsérülhet.
 - ▶ Viseljük ellenálló anyagból készült munkavédelmi kesztyűt.
- Az élezés során a kés felforrósodhat, és a felhasználó megégetheti magát.
 - ▶ Várjuk meg, amíg a kés lehűl.
 - ▶ Viseljük ellenálló anyagból készült munkavédelmi kesztyűt.

5 A fűnyíró gép működőképes állapotba helyezése

5.1 A fűnyíró gép működőképes állapotba helyezése

A munka megkezdése előtt mindig végre kell hajtani a következő lépéseket:

- ▶ Győződjön meg arról, hogy a következő alkatrészek biztonsági szempontból megfelelő állapotban vannak:
 - a fűnyíró gép **1** 4.6.1,
 - a kés **2** 4.6.2,
 - az akkumulátor **3** 4.6.3.
- ▶ Ellenőrizzük az akkumulátort **4** 11.3.
- ▶ Töltsük fel teljesen az akkumulátort **5** 6.1.
- ▶ Tisztítsuk meg a fűnyíró gépet **6** 16.2.
- ▶ Ellenőrizzük a kést **7** 11.2.
- ▶ Szereljük fel a tolókart **8** 7.1.
- ▶ Hajtsuk fel a tolókart **9** 7.2.1.
- ▶ Ha nyírás esetén a lenyírt fűnek a fűgyűjtő kosárba kell kerülnie: akasszuk be a fűgyűjtő kosarat **10** 7.3.2.
- ▶ Ha nyírás esetén a lenyírt fű hátsó kihordása a cél: akasszuk le a fűgyűjtő kosarat **11** 7.3.3.
- ▶ Állítsuk be a vágási magasságot **12** 12.2.

- ▶ Ellenőrizzük a kezelőelemeket  11.1.
 - ▶ Amennyiben a kezelőelemek ellenőrzésekor 3 LED pirosan villog: Húzzuk ki a biztonsági kulcsot, vegyük ki az akkumulátort és kereszünk fel egy STIHL szakszervizt. A fűnyíró gép ilyenkor meghibásodott.
- ▶ Amennyiben a fenti lépések nem hajthatók végre: ne használjuk a fűnyíró gépet, és keressük fel valamelyik STIHL szakszervizt.

6 Akku töltés és LED-ek

6.1 Az akkumulátor töltése

A töltési idő különböző tényezőktől függ, pl. az akkumulátor hőmérséklete vagy a környezeti hőmérséklet. A tényleges töltési idő eltérhet a megadott töltési időtől. A töltési időről bővebben a www.stihl.com/charging-times oldalon tájékozódhat.

- ▶ Az akkumulátort a STIHL AL 101, 300, 500 töltőkészülék útmutatójában leírt módon töltsé.

6.2 A töltöttségi állapot megjelenítése

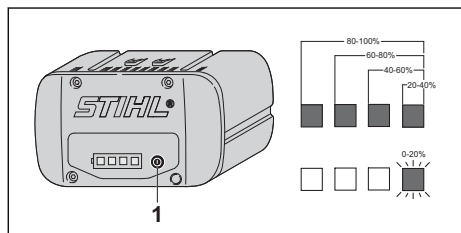

- ▶ Nyomja meg az (1) nyomógombot. A LED-ek kb. 5 másodpercig zölden világítanak, és az akkumulátor töltöttségi állapotát mutatják.
- ▶ Ha a jobb oldali LED zölden villog: töltsé fel az akkumulátort.

6.3 Az akkumulátoron lévő LED-ek

A LED-ek az akkumulátor töltöttségét vagy meghibásodását jelzik. Az akkumulátoron lévő LED-ek zölden vagy pirosan világítanak vagy villognak.

Amennyiben a LED-ek zölden világítanak vagy villognak, az a töltöttséget jelzi.

- ▶ Amennyiben a LED-ek pirosan világítanak vagy villognak: Hárítsa el a hibát,  19.1. A fűnyíró gép vagy az akkumulátor meghibásodott.

7 A fűnyíró gép összeszerelése

7.1 A tolókar felszerelése

- ▶ Állítsa le a motort.
- ▶ Állítsa a fűnyíró gépet sík felületre.

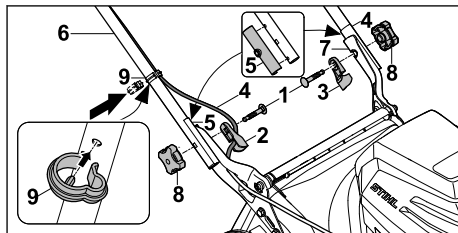

- ▶ Tolja át az (1) csavarokat a (2) kábelvezetőn és a tolókar (3) szigetelésén.
- ▶ Illesse a (4) kábelt a (2) kábelvezetőbe.
- ▶ Mindkét oldalon ellenőrizze a tolókar előreszerelt (5) szigeteléseinek megfelelő felszerelését.
- ▶ Tartsa a (6) tolókart a (7) tartórészekhez úgy, hogy a furatok egy vonalba essenek.
- ▶ Belülről kifelé csúsztassa át az (1) csavarokat a furatokon.
- ▶ Csavarja fel és húzza meg a (8) csillagmárkoltatú anyacsavarokat.
- ▶ Illesse be a (4) kábelt a (9) kábelkapcsba.
- ▶ Nyomja a (9) kábelkapcsot a (6) tolókarrá, és pattintsa úgy a helyére, hogy a kábelkapocs rögzítőcsapja a tolókar alsó oldalán lévő nyílásba illeszkedjen.

A (6) tolókart a későbbiekben nem kell leszerelni.

7.2 A tolókar felhajtása és összecsuksukása

7.2.1 A tolókar felhajtása

- ▶ Kapcsolja ki a fűnyíró gépet, húzza ki a biztonsági kulcsot és vegye ki az akkumulátort.
- ▶ Állítsa a fűnyíró gépet sík felületre.

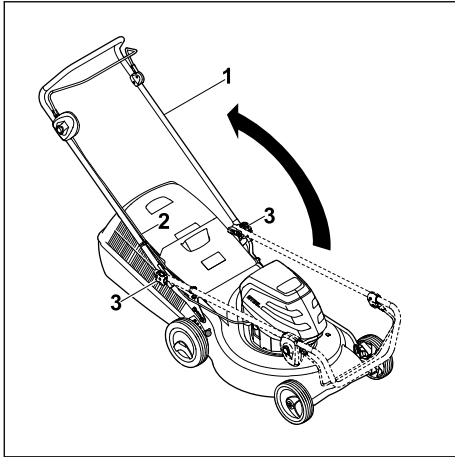

- ▶ Hajtsa fel az (1) tolókart, közben ügyeljen arra, hogy a (2) kábel ne csipődjön be.
- ▶ Húzza meg a (3) csillagmarkolatú anyacsavarokat. Az (1) tolókar szilárdan csatlakozik a fűnyíró géphez.

7.2.2 A tolókar lehajtása

A tolókar a helytakarékos szállítás és tárolás érdekében lehajtható.

- ▶ Kapcsolja ki a fűnyíró gépet, húzza ki a biztonsági kulcsot és vegye ki az akkumulátort.
- ▶ Állítsa a fűnyíró gépet sík felületre.

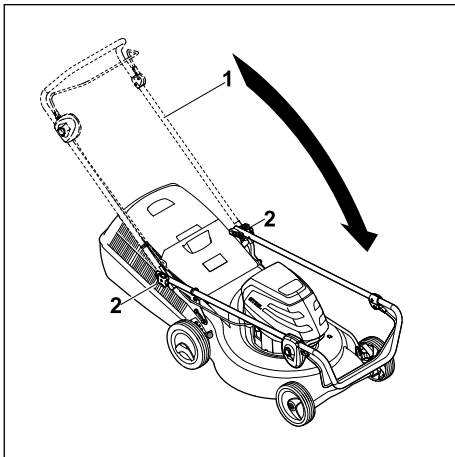

- ▶ Tartsa meg az (1) tolókart, és lazítsa meg a (2) csillagmarkolatú anyacsavarokat.
- ▶ Hajtsa előre az (1) tolókart.

7.3 A fűgyűjtő kosár összeszerelése, beakasztása és leakasztása

7.3.1 A fűgyűjtő kosár összeszerelése

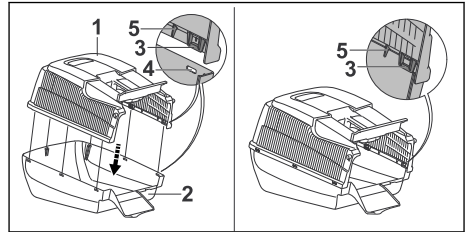

- ▶ Helyezzük a fűgyűjtő kosár felső részét (1) a fűgyűjtő kosár alsó részére (2). A nyelveknek (3) és vezetőknek (5) belül kell lenniük. A nyelveknek (3) a nyílások (4) magasságában kell elhelyezkedniük.
- ▶ Hátulról előre felé nyomjuk egymás után a nyelveket (3) a nyílásokba (4). A nyelvek ilyenkor a helyükre pattannak (3).

7.3.2 A fűgyűjtő kosár beakasztása

- ▶ Állítsa le a motort.
- ▶ Állítsa a fűnyíró gépet sík felületre.

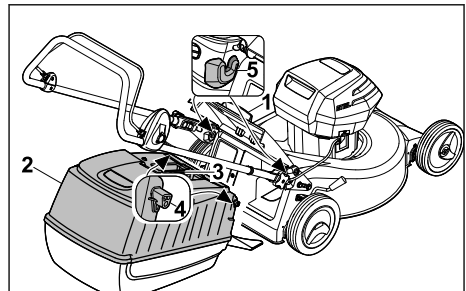

- ▶ Nyissa fel és tartsa ebben a helyzetben a kidobónyílás (1) fedelét.
- ▶ Fogja meg a (2) fűgyűjtő kosarat a (3) fogantyújánál, és akassza be a (4) kampókkal az (5) tartórésekbe.
- ▶ Illessze a kidobónyílás (1) fedelét a (2) fűgyűjtő kosárra.

7.3.3 A fűgyűjtő kosár leakasztása

- ▶ Kapcsoljuk ki a fűnyíró gépet.
- ▶ Állítsuk a fűnyíró gépet sík felületre.
- ▶ Nyissuk fel és tartsuk ebben a helyzetben a kidobónyílás fedelét.
- ▶ A fogantyúnál fogva emeljük le a fűgyűjtő kosarat.
- ▶ Engedjük vissza a kidobónyílás fedelét.

8 Az akku behelyezése és kivevése

8.1 Az akkumulátor behelyezése

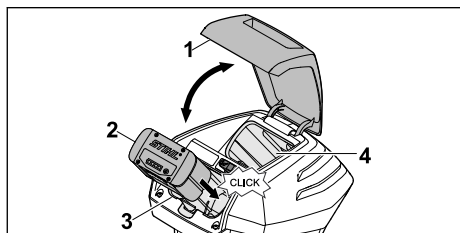

- ▶ Nyissa fel ütközésig az (1) fedelet, és tartsa ebben a helyzetben.
- ▶ Nyomja ütközésig a (2) akkumulátort a (3) nyílásba.
A (2) akkumulátor a helyére kattan, és rögzített állapotba kerül.
- ▶ Ha második akkumulátorra is szükség van: helyezzen be akkumulátort a (4) szállítóreszbe.
Az akkumulátor a helyére kattan, és rögzített állapotba kerül.
- ▶ Hajtsa vissza az (1) fedelet.

8.2 Az akkumulátor kivevése

- ▶ Állítsa a fűnyíró gépet sík felületre.

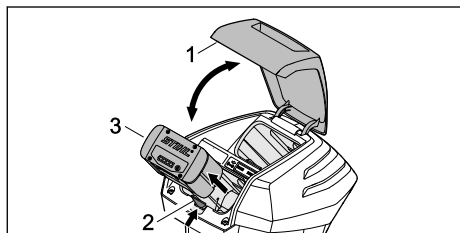

- ▶ Nyissa fel ütközésig az (1) fedelet, és tartsa ebben a helyzetben.
- ▶ Nyomja meg a (2) rögzítőkart.
A (3) akkumulátor reteszélése kioldódott.
- ▶ Vegye ki a (3) akkumulátort.
- ▶ Hajtsa vissza az (1) fedelet.

9 A biztonsági kulcs behelyezése és eltávolítása

9.1 A biztonsági kulcs behelyezése

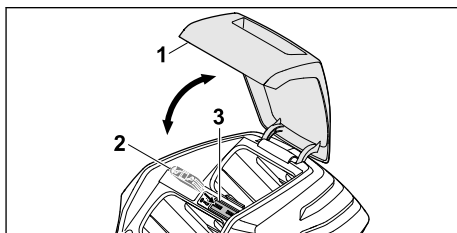

- ▶ Nyissa fel ütközésig az (1) fedelet, és tartsa ebben a helyzetben.
- ▶ Helyezze be a (2) biztonsági kulcsot a (3) kulcsadapterbe.
- ▶ Hajtsa vissza az (1) fedelet.

9.2 A biztonsági kulcs eltávolítása

- ▶ Nyissa fel ütközésig a fedelet és tartsa meg.
- ▶ Húzza ki a biztonsági kulcsot.
- ▶ Hajtsa vissza a fedelet.
- ▶ A biztonsági kulcsot tartsa gyermek számára elérhetetlen helyen.

10 A fűnyíró gép be- és kikapcsolása

10.1 A fűnyíró kés be- és kikapcsolása

10.1.1 A kés bekapcsolása

- ▶ Állítsa a fűnyíró gépet sík felületre.

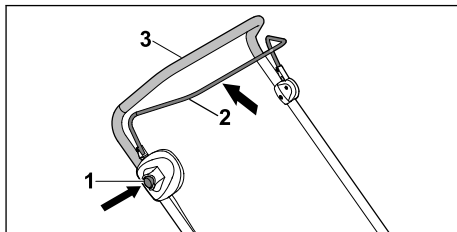

- ▶ Jobb kézzel tartsa benyomva az (1) reteszelőgombot.
- ▶ Bal kézzel húzza a (2) nyírás kapcsolókarját teljesen a (3) tolókar irányába, és tartsa ebben a helyzetben úgy, hogy a hüvelykujjával körülzárja a (3) tolókart.
A kés forogni kezd.
- ▶ Engedje vissza az (1) reteszelőgombot.
- ▶ Jobb kézzel tartsa a (3) tolókart és a (2) nyírás kapcsolókarját szorosan úgy, hogy a hüvelykujjával körülzárja a (3) tolókart.

10.1.2 Kés kikapcsolása

- ▶ Engedje el a nyírás kapcsolókarját.
 - ▶ Várja meg, míg a kés már nem forog.
 - ▶ Ha a kés tovább forogna: Húzza ki a biztonsági kulcsot, vegye ki az akkumulátort és keresse fel egy STIHL szakszervizt.
- A fűnyíró gép meghibásodott.

11 A fűnyíró gép és az akkumulátor ellenőrzése

11.1 A kezelőelemek ellenőrzése

A reteszelő gomb és a kapcsolókar

- ▶ Húzzuk ki a biztonsági kulcsot.
- ▶ Vegyük ki az akkumulátort.
- ▶ Tartsuk lenyomva a reteszelő gombot, majd engedjük fel.
- ▶ Húzzuk a kapcsolókart teljesen a tolókar irányába, majd engedjük vissza.
- ▶ Ha a reteszelő gomb, illetve a kapcsolókar nehezen mozgatható vagy nem tér vissza a kiindulási helyzetbe: ne használjuk a fűnyíró gépet, és keressük fel valamelyik STIHL szakszervizt.

A reteszelő gomb vagy a kapcsolókar ilyenkor meghibásodott.



A kés bekapcsolása

- ▶ Helyezzük be a biztonsági kulcsot.
 - ▶ Helyezzük be az akkumulátort.
 - ▶ Jobb kézzel tartsuk benyomva a reteszelő gombot.
 - ▶ Húzzuk a kapcsolókart bal kézzel teljesen a tolókar irányába, és tartsuk ebben a helyzetben úgy, hogy a hüvelykujjunkkal körülzárjuk a tolókart.
 - ▶ A kés forogni kezd.
 - ▶ Amennyiben 3 LED pirosan villog: Húzzuk ki a biztonsági kulcsot, vegyük ki az akkumulátort és keressük fel valamelyik STIHL szakszervizt. A fűnyíró gép ilyenkor meghibásodott.
 - ▶ Engedjük vissza a reteszelő gombot és a kapcsolókart.
- A kés rövidesen megáll.
- ▶ Ha a kés tovább forogna: Húzzuk ki a biztonsági kulcsot, vegyük ki az akkumulátort és keressük fel valamelyik STIHL szakszervizt. A fűnyíró gép ilyenkor meghibásodott.

11.2 A kés ellenőrzése

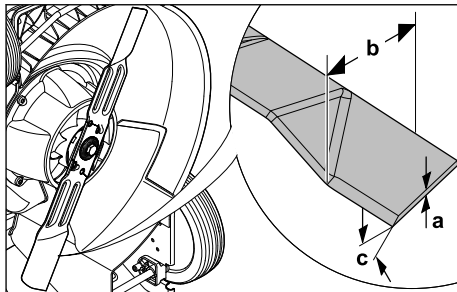
- ▶ Kapcsolja ki a fűnyíró gépet, húzza ki a biztonsági kulcsot és vegye ki az akkumulátort.
- ▶ Állítsa fel a fűnyíró gépet,  16.1.



- ▶ Mérje meg a következőket:
 - (a) vastagság
 - (b) szélesség
 - (c) élezési szög
- ▶ Amennyiben a kés vastagsága vagy szélessége kisebb az előírt minimális értékeknél: cserélje ki a kést,  20.2.
- ▶ Ha az élezési szög nem felel meg az előírásoknak: élezze meg a kést,  20.2.
- ▶ Kétség esetén: keresse fel valamelyik STIHL szakszervizt.

11.3 Az akkumulátor vizsgálata

- ▶ Nyomja le az akkumulátoron található nyomógombot.
- ▶ A LED-ek világítanak vagy villognak.
- ▶ Amennyiben a LED-ek nem világítanak vagy villognak: Ne használja az akkumulátort és forduljon egy STIHL márkaszervizhez. Üzemzavar áll fenn az akkumulátorban.

12 Munkavégzés a fűnyíró géppel

12.1 A fűnyíró gép tartása és vezetése

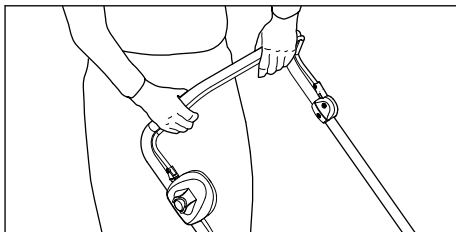

- ▶ Fogja meg a tolókart mindkét kezével úgy, hogy a hüvelykujjával körülzárja azt.

12.2 A vágási magasság beállítása

- 7 vágási magasság állítható be:
- 25 mm = 1. pozíció
 - 30 mm = 2. pozíció
 - 40 mm = 3. pozíció

- 50 mm = 4. pozíció
- 55 mm = 5. pozíció
- 65 mm = 6. pozíció
- 75 mm = 7. pozíció

A pozíciók a fűnyíró gépen találhatóak.

A vágási magasság beállítása

- ▶ Állítsa le a motort.
- Nem foroghat a kés.

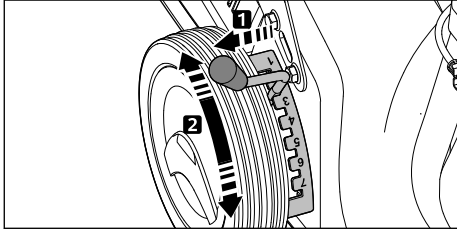

- ▶ Húzza ki az (1) kart a mélyedésből, és állítsa a kívánt pozícióba.

12.3 Nyírás



- ▶ A fűnyíró gépet lassan és kontrollált módon tolja előre felé.

12.4 A fűgyűjtő kosár ürítése

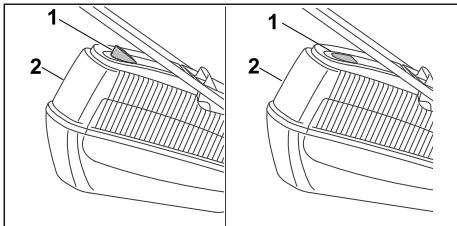

A kés által keltett légáram megemeli az (1) telíttségjelzőt. Ha a fűgyűjtő kosár megtelt, a légáramlás megszakad. Ha túlságosan gyenge a légáram, az (1) telíttségjelző visszatér az alapállapotába. Ez azt jelzi, hogy ki kell üríteni a (2) fűgyűjtő kosarat.

Az (1) telíttségjelző csak optimális légáramlás esetén működik megfelelően. A külső hatások (pl. nedves, tömött vagy magas fű, alacsony vágási magasság, szennyeződések) hátrányosan befolyásolhatják a légáramot és ezáltal az (1) telíttségjelző működését.

- ▶ Ha az (1) telíttségjelző visszatér az alapállapotába: ürítse ki a (2) fűgyűjtő kosarat.
- ▶ Kapcsolja ki a fűnyíró gépet.
- ▶ Akassza le a fűgyűjtő kosarat (2).

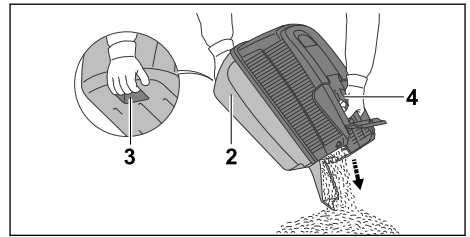

- ▶ Tartsa meg a (2) fűgyűjtő kosarat a (3) fogantyúnál, a másik kezével pedig a (4) hátsó fogantyúnál.
- ▶ Ürítse ki a (2) fűgyűjtő kosarat.
- ▶ Akassza vissza a (2) fűgyűjtő kosarat.

13 Munka után

13.1 Munkavégzés után

- ▶ Kapcsolja ki a fűnyíró gépet, húzza ki a biztonsági kulcsot és távolítsa el az akkumulátort.
- ▶ Ha a fűnyíró gép nedves: Hagyja megszáradni a fűnyíró gépet.
- ▶ Ha az akkumulátor nedves: Hagyja megszáradni az akkumulátort.
- ▶ Tisztítsa meg a fűnyíró gépet.
- ▶ Tisztítsa meg az akkumulátort.

14 Szállítás

14.1 A fűnyíró gép szállítása

- ▶ Kapcsolja ki a fűnyíró gépet.
Nem foroghat a kés.
- ▶ Húzza ki a biztonsági kulcsot és vegye ki az akkumulátort.

A fűnyíró gép tolésa

- ▶ A fűnyíró gépet lassan és kontrollált módon tolja előre felé.

A fűnyíró gép hordozása

- ▶ Viseljen ellenálló anyagból készült munkakesztyűt.

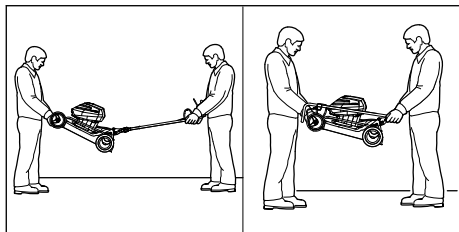

- ▶ Ha a fűnyíró gépet kihajtott tolókkal viszik:
 - ▶ Az egyik személy két kézzel tartsa erősen a fűnyíró gépet a ház elejénél, a másik személy pedig két kézzel a tolóknál tartsa erősen.
 - ▶ A fűnyíró gépet két személy emelje meg és hordozza.
- ▶ Ha a fűnyíró gépet lehajtott tolókkal viszik:
 - ▶ Hajtsa le a tolókart,  7.2.2.
 - ▶ Az egyik személy két kézzel tartsa erősen a fűnyíró gépet a ház elejénél, a másik személy pedig két kézzel a tolóknál tartsa erősen.
 - ▶ A fűnyíró gépet két személy emelje meg és hordozza.

A fűnyíró gép szállítása gépkocsival

- ▶ A fűnyíró gépet úgy biztosítsa álló helyzetben, hogy az ne tudjon felborulni és ne mozdulhasson el.

14.2 Az akkumulátor szállítása

- ▶ Kapcsolja ki a fűnyíró gépet és távolítsa el az akkumulátort.
- ▶ Győződjön meg arról, hogy az akkumulátor biztonságos állapotban van.
- ▶ Az akkumulátort úgy csomagolja be, hogy teljesüljenek az alábbi feltételek:
 - A csomagolás elektromosan szigetelő.
 - Az akkumulátor a csomagolásban nem tud elmozdulni.
- ▶ A csomagolást úgy biztosítsa, hogy az ne tudjon elmozdulni.

Az akkumulátorra a veszélyes áruk szállítására vonatkozó követelmények érvényesek. Az akkumulátor az UN 3480 (lítiumionos akkumulátor) kategóriába tartozik, és az ENSZ „Vizsgálatok és kritériumok” kézikönyve III. részének 38.3 szakasza szerint hagyják jóvá.

A szállítási előírások a www.stihl.com/safety-data-sheets címen olvashatók.

15 Tárolás

15.1 A fűnyíró gép tárolása

- ▶ Kapcsolja ki a fűnyíró gépet, húzza ki a biztonsági kulcsot és vegye ki az akkumulátort.
- ▶ A fűnyíró gépet úgy tárolja, hogy teljesüljenek az alábbi feltételek:
 - A fűnyíró gép gyermek számára elérhetetlen helyen van.
 - A fűnyíró gép tiszta és száraz.
 - A fűnyíró gép nem tud felborulni.
 - A fűnyíró gép nem tud elgurulni.

15.2 Az akkumulátor tárolása

A STIHL javaslata szerint az akkumulátort 40% és 60% közötti töltöttséggel (2 zölden világító LED) kell tárolni.

- ▶ Az akkumulátort úgy tárolja, hogy teljesüljenek az alábbi feltételek:
 - Az akkumulátort tartsa gyermek számára elérhetetlen helyen.
 - Az akkumulátor legyen tiszta és száraz.
 - Az akkumulátor zárt helyiségben van elhelyezve.
 - Az akkumulátor a fűnyíró géptől és a töltőkészüléktől elkülönítve van elhelyezve.
 - Az akkumulátor elektromosan szigetelő csomagolásban van elhelyezve.
 - Az akkumulátor tárolási hőmérséklete - 10 °C és + 50 °C közötti.

16 Tisztítás

16.1 A fűnyíró gép felállítása

- ▶ Kapcsolja ki a fűnyíró gépet, húzza ki a biztonsági kulcsot és vegye ki az akkumulátort.
- ▶ Állítsa a fűnyíró gépet sík felületre.
- ▶ Akassza le a fűgyűjtő kosarat.
- ▶ Állítsa a vágási magasságot a legalacsonyabb állásba,  12.2.

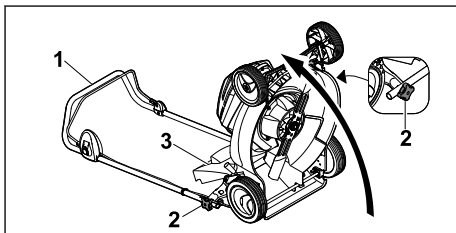

- ▶ Tartsa meg az (1) tolókart, és lazítsa meg a (2) csillagmarkolatú anyacsavarokat.
- ▶ Hajtsa hátra az (1) tolókart.
- ▶ Nyissa fel és tartsa ebben a helyzetben a kибobónyítás (3) fedelét.
- ▶ Hátrafelé döntve állítsa fel a fűnyíró gépet.

16.2 A fűnyíró gép tisztítása

- ▶ Kapcsoljuk ki a fűnyíró gépet, húzzuk ki a biztonsági kulcsot és vegyük ki az akkumulátort.
- ▶ Nedves törleronggyal tisztítsuk meg a fűnyíró gépet.
- ▶ A kidobócsatornát puha kefével vagy nedves törleronggyal tisztítsuk.
- ▶ Távolítsuk el az idegen tárgyakat az akkumulátornyílásból, és nedves kendővel tisztítsuk meg az akkumulátornyílást.
- ▶ Ecsettel vagy puha kefével tisztítsuk meg az akkumulátornyílásban lévő elektromos érintkezőket.
- ▶ A szellőzőnyílásokat ecsettel tisztítsuk meg.
- ▶ Állítsuk fel a fűnyíró gépet.
- ▶ Tisztítsuk meg a kés környékét és a kést egy fadaraggal, puha kefével vagy nedves törleronggyal.

16.3 Az akku tisztítása

- ▶ Az akkut nedves ruhával tisztítsa meg.

17 Karbantartás

17.1 A fűnyíró kés felszerelése és leszerelése

17.1.1 A kés leszerelése

- ▶ Kapcsolja ki a fűnyíró gépet, húzza ki a biztonsági kulcsot és vegye ki az akkumulátort.
- ▶ Állítsa fel a fűnyíró gépet.

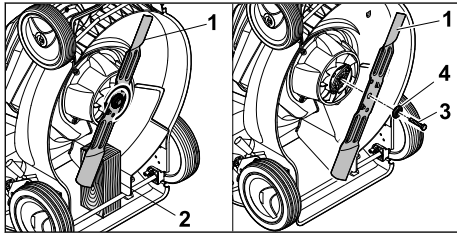

- ▶ Rögzítse az (1) kést egy (2) fadaraggal.
- ▶ Csavarja ki a (3) csavart a nyíl irányába, és vegye le a (4) alátétet együtt.
- ▶ Vegye le az (1) kést.
- ▶ A (3) csavart és a (4) alátétet kezelje hulladékként.
Az (1) kés felszerelésekor használjon új csavart és alátétet.

17.1.2 A kés felszerelése

- ▶ Kapcsolja ki a fűnyíró gépet, húzza ki a biztonsági kulcsot és vegye ki az akkumulátort.
- ▶ Állítsa fel a fűnyíró gépet.

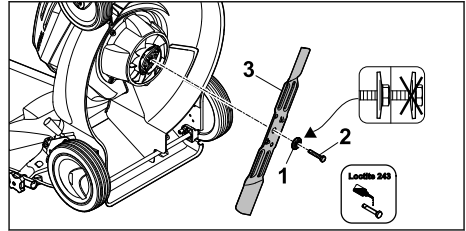

- ▶ Helyezze fel az új (1) alátétet az új (2) csavarra úgy, hogy a domború rész kifelé nézzen.
- ▶ Vigyen fel Loctite 243 csavarrögzítőt a (2) csavar menetére.
- ▶ A (3) kést úgy helyezze fel, hogy a felfekvási felületen lévő kiemelkedések a mélyedésekbe rögzüljenek.
- ▶ Tekerje be a (2) csavart az (1) alátéttel együtt.

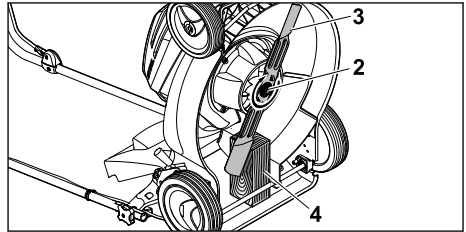

- ▶ Rögzítse a (3) kést egy (4) fadaraggal.
- ▶ Húzza meg a (2) csavart 65 Nm nyomatékkal.

17.2 Kés élezése és kiegyensúlyozása

A kés megfelelő élezéséhez és kiegyensúlyozásához sok gyakorlat szükséges.

A STIHL javaslata alapján a kést egy STIHL szakszervizben kell megéleztetni és kiegyensúlyoztatni.



FIGYELMEZTETÉS

- A kés vágóélei élesek. A felhasználó megvághatja magát.
 - ▶ Viseljen ellenálló anyagból készült munkavédelmi kesztyűt.
- ▶ Kapcsolja ki a fűnyíró gépet, húzza ki a biztonsági kulcsot és távolítsa el az akkumulátort.
- ▶ Állítsa fel a fűnyíró gépet.
- ▶ Szerelje le a kést.
- ▶ Élezze meg a kést. Ennek során tartsa be az élezési szöveget és hűtse a kést,  20.2.
- ▶ Az élezés során a kés nem kékülhet el.
- ▶ Szerelje fel a kést.
- ▶ Kétség esetén: Keresse fel valamelyik STIHL szakszervizt.

18 Javítás

a tájékoztató táblákat valamelyik STIHL szakszervizzel.

18.1 A fűnyíró gép javítása

A felhasználó nem tudja maga megjavítani a fűnyíró gépet és a kést.

- ▶ Ha a fűnyíró gép vagy a kés megsérült: ne használjuk a fűnyíró gépet vagy a kést, és keressük fel valamelyik STIHL szakszervizt.
- ▶ Amennyiben a tájékoztató táblák olvashatatlanná váltak vagy megsérültek: cseréltesük ki

19 Hibaelhárítás

19.1 A fűnyíró gép, illetve az akkumulátor üzemzavarainak elhárítása

Üzemzavar	Az akkumulátoron lévő LED-ek	Ok	Megoldás
A fűnyíró gép bekapcsoláskor nem indul el.	1 LED zölden villog	Az akkumulátor töltöttségi állapota alacsony.	▶ Töltsük fel az akkumulátort.
	1 LED világít pirosan.	Az akkumulátor túlságosan felmelegedett vagy lehűlt.	▶ Húzzuk ki a biztonsági kulcsot. ▶ Vegyük ki az akkumulátort. ▶ Hagyjuk lehűlni vagy felmelegedni az akkumulátort.
	3 LED pirosan villog.	A fűnyíró gép ilyenkor meghibásodott.	▶ Húzzuk ki a biztonsági kulcsot. ▶ Vegyük ki az akkumulátort. ▶ Tisztítsuk meg az akkumulátornyílásban lévő elektromos érintkezőket. ▶ Helyezzük be az akkumulátort. ▶ Kapcsoljuk be a fűnyíró gépet. ▶ Amennyiben továbbra is 3 LED pirosan villog: ne használjuk a fűnyíró gépet, és keressük fel valamelyik STIHL szakszervizt.
	3 LED pirosan világít.	A fűnyíró gép túlságosan felmelegedett.	▶ Húzzuk ki a biztonsági kulcsot. ▶ Vegyük ki az akkumulátort. ▶ Hagyjuk lehűlni a fűnyíró gépet.
	4 LED pirosan villog.	Meghibásodás az akkumulátornál.	▶ Vegyük ki, majd helyezzük vissza az akkumulátort. ▶ Kapcsoljuk be a fűnyíró gépet. ▶ Amennyiben továbbra is 4 LED pirosan villog: ne használjuk az akkumulátort, és keressük fel valamelyik STIHL szakszervizt.
		Megszakadt az elektromos kapcsolat a fűnyíró gép és az akkumulátor között.	▶ Húzzuk ki a biztonsági kulcsot. ▶ Vegyük ki az akkumulátort. ▶ Tisztítsuk meg az akkumulátornyílásban lévő elektromos érintkezőket. ▶ Helyezzük be a biztonsági kulcsot. ▶ Helyezzük be az akkumulátort.
		A fűnyíró gép vagy az akkumulátor nedves.	▶ Húzzuk ki a biztonsági kulcsot. ▶ Vegyük ki az akkumulátort. ▶ Tisztítsuk meg a fűnyíró gépet. ▶ Hagyjuk megszáradni a fűnyíró gépet, illetve az akkumulátort.
		Túl nagy az ellenállás a késnél.	▶ Állítsunk be nagyobb vágási magasságot.

Üzemzavar	Az akkumulátoron lévő LED-ek	Ok	Megoldás
			▶ Alacsonyabb fűben kapcsoljuk be a fűnyíró gépet.
		Eltömődött a kés körüli terület.	▶ Tisztítsuk meg a fűnyíró gépet.
A fűnyíró gép működés közben kikapcsol.	3 LED pirosan világít.	A fűnyíró gép túlságosan felmelegedett.	<ul style="list-style-type: none"> ▶ Húzzuk ki a biztonsági kulcsot. ▶ Vegyük ki az akkumulátort. ▶ Hagyjuk lehűlni a fűnyíró gépet. ▶ Tisztítsuk meg a fűnyíró gépet. ▶ Ne kapcsoljuk be a fűnyíró gépet rövid idő alatt túl gyakran. ▶ Állítsunk be nagyobb vágási magasságot. ▶ Nyírjunk alacsonyabb fűvet.
		A kés megakadt.	<ul style="list-style-type: none"> ▶ Húzzuk ki a biztonsági kulcsot. ▶ Vegyük ki az akkumulátort. ▶ Tisztítsuk meg a fűnyíró gépet.
		Elektromos zavar lépett fel.	<ul style="list-style-type: none"> ▶ Vegyük ki, majd helyezzük vissza az akkumulátort. ▶ Kapcsoljuk be a fűnyíró gépet.
A fűnyíró gép működés közben erősen rázkódik.		Meglazult a csavar a késnél.	▶ Húzzuk meg szorosan a csavart.
		Nincs megfelelően kiegyensúlyozva a kés.	▶ Érezzük meg és egyensúlyozzuk ki a kést.
Túl rövid a fűnyíró gép üzemiideje.		Nincs teljesen feltöltve az akkumulátor.	▶ Töltsük fel teljesen az akkumulátort.
		Az akkumulátor elérte az élettartama végét.	▶ Cseréljük ki az akkumulátort.
		Eltömődött a kés körüli terület.	▶ Tisztítsuk meg a fűnyíró gépet.
		Tompa vagy kopott a kés.	▶ Érezzük meg és egyensúlyozzuk ki a kést.
		Túl nagy az ellenállás a késnél.	<ul style="list-style-type: none"> ▶ Állítsunk be nagyobb vágási magasságot. ▶ Nyírjunk alacsonyabb fűvet.
Behelyezéskor az akkumulátor beszorul az akkumulátornyílásba.		Beszennyeződtek a vezetősínek vagy az elektromos érintkezők az akkumulátornyílásban.	▶ Tisztítsuk meg a fűnyíró gépet.
Nem indul el a töltés, miután behelyezik az akkumulátort a töltőkészülékbe	1 LED világít pirosan.	Az akkumulátor túlságosan felmelegedett vagy lehűlt.	▶ Hagyjuk az akkumulátort a töltőkészülékben. Amint a hőmérséklet a megengedett tartományba kerül, automatikusan elkezdődik a töltés.
Egyenetlen a fűnyírás vagy kisárgul a gyp.		Tompa vagy kopott a kés.	▶ Érezzük meg és egyensúlyozzuk ki a kést.
		Túl nagy az ellenállás a késnél.	▶ Állítsunk be nagyobb vágási magasságot.

Üzemzavar	Az akkumulátoron lévő LED-ek	Ok	Megoldás
			► Nyírjunk alacsonyabb fűvet.

20 Műszaki adatok

20.1 STIHL RMA 253.0 fűnyíró gép

- Jávahagyott akkumulátor: STIHL AP
- Tömeg (akkumulátor nélkül): 22,5 kg
- A fűgyűjtő kosár maximális úrtartalma: 55 l
- Munkaszélesség: 51 cm
- Fordulatszám: 3200 min⁻¹

A működési idő a www.stihl.com/battery-life webhelyen található.

20.2 Kés

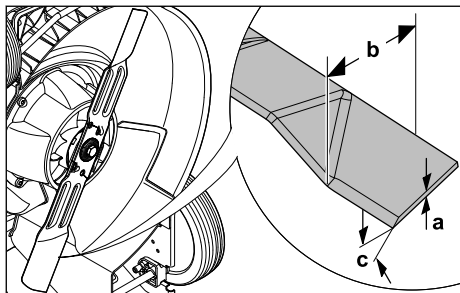

- (a) minimális vastagság: 1,6 mm
- (b) minimális szélesség: 55 mm
- (c) élezési szög: 30°

20.3 STIHL AP akkumulátor

- Akkumulátor-technológia: Litium ionok
- Feszültség: 36 V
- Kapacitás Ah-ban: lásd teljesítménytábla
- Energiatartalom Wh-ban: lásd teljesítménytábla
- Súly kg-ban: lásd teljesítménytábla
- Megengedett hőmérséklet-tartomány az használatához és a tároláshoz: - 10 °C és + 50 °C között

20.4 Hang- és rezgésértékek

A hangnyomásszint K-értéke: 2 dB(A). A zajteljesítményszint K-értéke: 0,8 dB(A). A rezgésgyorsulási értékek K-értéke: 0,90 m/s².

- Az L_{pA} hangnyomásszint mért értéke az EN 60335-2-77 alapján: 81 dB(A)
- Az L_{WA} zajteljesítményszint mért értéke a 2000/14/EC szabvány alapján: 95,6 dB(A)
- Az a_{HV} mért rezgésgyorsulási érték az EN 60335-2-77 alapján a tolókaron: 1,80 m/s²

A STIHL azt javasolja, hogy viseljen hallásvédőt.

A megadott rezgésgyorsulási értékek mérése szabványosított vizsgálati eljárás szerint történt, és azok felhasználhatók az elektromos készülékek összehasonlításához. A tényleges rezgésgyorsulási értékek az alkalmazás típusától függően eltérhetnek a megadottaktól. A megadott rezgésgyorsulási értékekből ki lehet indulni a rezgési terhelés meghatározásakor. A tényleges rezgési terhelést meg kell becsülni. Ennek során tekintettel lehet lenni azokra az időtartamokra is, amikor az elektromos készülék kikapcsolt állapotban van, valamint azokra is, amikor a készülék ugyan be van kapcsolva, de terhelés nélkül működik.

A 2002/44/EC, munkahelyi rezgésekkel foglalkozó irányelvnek való megfeleléssel kapcsolatos információk a www.stihl.com/vib webhelyen található.

20.5 REACH

A REACH megnevezés az Európai Unió által meghatározott előírás a kémiai anyagok regisztrálásához, értékeléséhez és engedélyezéséhez.

A REACH rendelet betartásához szükséges információkról a www.stihl.com/reach oldalon tájékozódhat.

21 Pótalkatrészek és tartozékok

21.1 Pótalkatrészek és tartozékok

STIHL Ezek a szimbólumok eredeti STIHL pótalkatrészeket és eredeti STIHL tartozékokat jelölnek.

A STIHL eredeti STIHL pótalkatrészek és eredeti STIHL tartozékok használatát ajánlja.

A STIHL a folyamatos piacfelügyelés ellenére sem tudja megítélni más gyártók pótalkatrészeit és tartozékait megbízhatóság, biztonság és alkalmaság tekintetében, valamint a STIHL nem tud azok alkalmazásáért felelősséget vállalni.

Eredeti STIHL pótalkatrészek és eredeti STIHL tartozékok STIHL márkakereskedésben kaphatók.

21.2 Fontos pótalkatrészek

- Kés: 6371 702 0105
- Késrögző csavar: 9008 319 9028
- Alátét: 0000 702 6600

22 Ártalmatlanítás

22.1 A fűnyíró gép ártalmatlanítása

Az ártalmatlanítással kapcsolatban a STIHL szakkereskedésekben kaphat tájékoztatást.

- ▶ A fűnyíró gépet, a késeket, a tartozékokat és a csomagolást az előírásoknak megfelelően és környezetbarát módon ártalmatlanítsuk.

23 EK Megfelelőségi nyilatkozat

23.1 STIHL RMA 253.0 fűnyíró gép

STIHL Tirol GmbH
Hans Peter Stihl-Straße 5.
6336 Langkampfen,

Ausztria

egyedüli felelősséggel kijelenti, hogy a következő adatokkal jellemzett gép:

- Kialakítás: akkumulátoros fűnyíró gép
- Gyártó neve: STIHL
- Típus: RMA 253.0
- Sorozatazonosító: 6371

megfelel a 2000/14/EC, 2006/42/EC, 2014/30/EU és 2011/65/EU irányelvek vonatkozó rendelkezéseinek, továbbá a termék kifejlesztése és gyártása a következő szabványok gyártás időpontjában érvényes változatával összhangban történt: EN 60335-1, EN 60335-2-77, EN 55014-1 és EN 55014-2.

A tanúsító szervezet neve és címe:
TÜV Rheinland LGA Products GmbH
Tillystraße 2
D-90431 Nürnberg

A mért és garantált zajteljesítményszintek meghatározása a 2000/14/EC irányelv VIII. mellékletének megfelelően történt.

- Mért zajteljesítményszint: 95,6 dB(A)
- Garantált zajteljesítményszint: 96 dB(A)

A műszaki dokumentáció a STIHL Tirol GmbH termékengedélyeztetési részlegénél található.

A gyártás éve és a gépszám a fűnyíró gép adattábláján szerepel.

Langkampfen, 2021. 01. 02.

A STIHL Tirol GmbH

nevében 

Matthias Fleischer, a kutatási és termékfejlesztési részleg vezetője

és 

Sven Zimmermann, a minőségbiztosítási részleg vezetője

23.2 Nagy-Britannia importőre

ANDREAS STIHL Ltd.
Stihl House
Stanhope Road
CAMBERLEY
SURREY GU15 3YT
Great Britain

24 Biztonsági útmutató a fűnyíró géphez

24.1 Bevezető

Ez a fejezet az EN 60335-2-77 szabvány EE függelékében a villamos működtetésű fűnyírók vonatkozásában előre megfogalmazott, általános biztonsági utasításokat tartalmazza.

FIGYELMEZTÉS

- **Olvassa el az ezen a fűnyíró gépen található összes biztonsági utasítást, útmutatást, ábrát és műszaki adatot.** A következő utasítások be nem tartása áramütést, égési sérüléseket és/vagy súlyos sérüléseket okozhat. **Őrizze meg az összes biztonsági utasítást és útmutatást.**

24.2 Oktatás

- Gondosan olvassa el a használati utasítást. Ismerkedjen meg a gép kezelőelemeivel és megfelelő használatával;
- soha ne engedje meg gyermekeknek vagy más, a használati utasítást nem ismerő személyeknek, hogy a fűnyíróval dolgozzanak. Helyi rendelkezések korhatárhoz köthetik a gép használatát;
- soha ne dolgozzon a fűnyíróval, ha más személyek – különösen gyermekek – vagy állatok vannak a közelben;

- d) tartsa szem előtt, hogy a gép kezelője a fel-elős a más személyeket ért balesetekért vagy azok tulajdonának károsodásáért.

24.3 Előkészítő műveletek

- a) A gép működtetése közben mindig erős lábbelit és hosszúnadrágot viseljen. Ne működtesse a gépet mezítláb vagy könnyű szandálban. Ne viseljen laza ruhát, vagy olyan ruhát, amelyről zsinórok vagy övek lógnak.
- b) Vizsgálja át a terepet, ahol a gépet használni fogja, és távolítson el minden nagyobb tárgyat, amelyet a gép felkaphat és ellökhet.
- c) Használat előtt minden alkalommal ellenőrizze szemrevételezéssel, hogy a vágókés, a rögzítő csavarok és az egész vágószerkezet nem kopott, elhasználódott vagy sérült-e. Elhasználódott vagy sérült vágókést és rögzítő csavarokat az egyensúlyhiány elkerülése érdekében csak garnitúránként szabad cserélni. Az elhasználódott vagy sérült tájékoztató táblákat ki kell cserélni.

24.4 Kezelés

- a) Csak napfénynél vagy jó mesterséges megvilágítás mellett dolgozzon.
- b) Ha lehet, kerülje a gép nedves talajon történő használatát.
- c) Lejtős terepen ügyeljen a stabil testtartásra.
- d) Csak lépéstepóban tolja a gépet.
- e) Lejtőn mindig keresztirányban, sohasem felvagy lefelé nyírja a fűvet.
- f) Rendkívül óvatosan járjon el, ha lejtős terepen megváltoztatja a menetirányt.
- g) Ne nyírjon fűvet túlságosan meredek lejtőkön.
- h) Rendkívül óvatosan járjon el, ha a fűnyírót megfordítja, vagy maga felé húzza.
- i) Állítsa meg a fűnyíró kés(ek)e)t, ha a fűnyírót nem füves területek feletti haladás közben meg kell dönteni, és ha a fűnyírót a nyírási területre, ill. onnan vissza szállítja.
- j) Sose használja a fűnyíró gépet sérült védelmi berendezésekkel vagy védőrácsokkal, vagy a beépített védőberendezések nélkül, pl. terelők, ill. fűgyűjtő szerkezet nélkül.
- k) A gépet óvatosan, a gyártó utasítása szerint indítsa be, illetve működtesse. Ügyeljen arra, hogy a lába elég távol legyen a vágó kés(ek)től.
- l) A motor elindítása közben nem szabad a fűnyíró gépet megdönteni, kivéve, ha a fűnyí-

rót a folyamat során fel kell emelni. Ebben az esetben csak annyira döntse meg, amennyire feltétlenül szükséges, és csak a használatól elfordított oldalt emelje fel.

- m) Ne indítsa el a motort, ha a kidobócsatorna) előtt áll.
- n) Soha ne tegye a kezét vagy a lábát a forgó alkatrészekre vagy azok alá. Mindig maradjon távol a kidobócsatornától.
- o) Soha ne emelje fel és ne vigye arrébb a fűnyíró gépet járó motorral.
- p) Állítsa le a motort és húzza ki a hálózati indítókulcsot. Győződjön meg arról, hogy az összes mozgó alkatrész teljesen leállt:
- amikor csak magára hagyja a fűnyírót;
 - mielőtt a beszorult testek kiszabadításához vagy a kidobócsatornában keletkezett eltömődések megszüntetéséhez kezd;
 - a fűnyíró gép ellenőrzése, tisztítása vagy a rajta végzendő bármilyen munkálat előtt;
 - ha a gép idegen testnek ütközött. Ilyenkor vizsgálja át a fűnyíró gépet, valamint végeztesse el a szükséges javításokat a gép ismételt beindítása és a munkavégzés folytatása előtt.
- Ha szokatlanul erős vibrációk lépnek fel a fűnyíró gépen – akkor azonnali ellenőrzés szükséges.
- ellenőrizze, hogy vannak-e sérülések;
 - végeztesse el a sérült alkatrészek szükséges javítását;
 - gondoskodjon arról, hogy valamennyi anyacsavar, csapszeg és csavar erősen meg legyen húzva.

24.5 Karbantartás és tárolás

- a) Gondoskodjon arról, hogy valamennyi anyacsavar, csapszeg és csavar erősen meg legyen húzva és a gép biztonságos üzemállapotban legyen.
- b) Rendszeresen ellenőrizze a fűgyűjtő szerkezet kopottságát és működőképességét.
- c) Az elhasználódott vagy sérült alkatrészeket biztonsági okokból ki kell cserélni.
- d) Ügyeljen arra, hogy több vágókéssel felszerelt gépeknél egy vágókés mozgása a többi vágókés forgását is eredményezheti.
- e) Ügyeljen a gép beállításakor arra, hogy ne szoruljon az ujjá a mozgó kések és a gép álló részei közé.
- f) A gép leállítása előtt várja meg, amíg a motor lehül.

- g) A vágókések karbantartása közben ügyeljen arra, hogy a kések még az áramforrás kikapcsolását követően is mozgathatók.
- h) Az elhasználódott vagy sérült alkatrészeket biztonsági okokból ki kell cserélni. Kizárólag minőségi eredeti tartozékokat és pótalkatrészeket használjon.

Índice

1	Prefácio.....	194
2	Informações relativas a este manual de instruções.....	195
3	Vista geral.....	195
4	Indicações de segurança	196
5	Colocar o cortador de relva operacional.....	202
6	Carregamento da bateria e LEDs.....	202
7	Armar o cortador de relva.....	202
8	Colocação e remoção da bateria.....	204
9	Inserir e extrair a chave de segurança....	204
10	Ligar e desligar o cortador de relva.....	204
11	Verificar o cortador de relva e a bateria.....	205
12	Trabalhar com o cortador de relva.....	206
13	Após o trabalho.....	207
14	Transporte.....	207
15	Armazenamento.....	207
16	Limpeza.....	208
17	Fazer a manutenção.....	208
18	Reparar.....	209
19	Eliminação de avarias.....	209
20	Dados técnicos.....	211
21	Peças de reposição e acessórios.....	212
22	Eliminar.....	212
23	Declaração de conformidade CE.....	212
24	Instruções técnicas de segurança sobre o cortador de relva.....	213

1 Prefácio

Estimados clientes,

ficamos muito satisfeitos pelo facto de ter escolhido a STIHL. Desenvolvemos e fabricamos os nossos produtos com a máxima qualidade e de acordo com as necessidades dos nossos clientes. Por isso, os produtos oferecem uma elevada fiabilidade mesmo sob condições de esforço extremo.

Também na assistência a STIHL é uma marca de excelência. O nosso revendedor autorizado garante aconselhamento e formação competente, e um acompanhamento técnico aprofundado.

STIHL apoia explicitamente uma gestão sustentável e responsável dos recursos naturais. Este manual de instruções pretende ajudá-lo a utilizar o seu produto STIHL de forma segura e respeitadora do ambiente durante um longo período de tempo.

Agradecemos a sua confiança e esperamos que aprecie o seu produto STIHL.



Dr. Nikolas Stihl

IMPORTANTE! LER E GUARDAR ANTES DA UTILIZAÇÃO.

2 Informações relativas a este manual de instruções

2.1 Documentos aplicáveis

Este manual de utilização é um manual de instruções original do fabricante de acordo com a Diretiva Comunitária 2006/42/EC.

Aplicam-se as medidas de segurança locais.

- ▶ Além do presente manual de utilização, leia, compreenda e guarde os seguintes documentos:
 - Instruções de segurança da bateria STIHL AP
 - Manual de utilização dos carregadores STIHL AL 101, 300, 500
 - Informações de segurança sobre baterias e produtos com bateria integrada STIHL: www.stihl.com/safety-data-sheets

2.2 Identificação das advertências no texto

PERIGRO

- A indicação chama a atenção para perigos que provocam ferimentos graves ou a morte.
 - ▶ As medidas mencionadas podem evitar ferimentos graves ou a morte.

ATENÇÃO

- A indicação chama a atenção para perigos que **podem** provocar ferimentos graves ou a morte.
 - ▶ As medidas mencionadas podem evitar ferimentos graves ou a morte.

AVISO

- A indicação chama a atenção para perigos que podem provocar danos materiais.
 - ▶ As medidas mencionadas podem evitar danos materiais.

2.3 Símbolos no texto

Este símbolo faz referência a um capítulo deste manual de instruções.

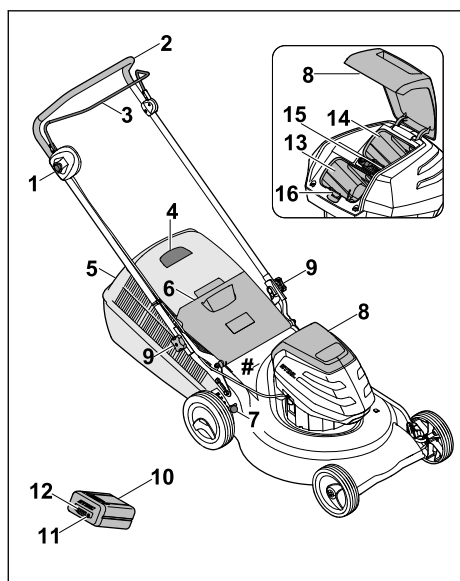
3 Vista geral**3.1 Cortador de relva e bateria****1 Botão de bloqueio**

O botão de bloqueio liga e desliga as lâminas em conjunto com o arco de comando do mecanismo de corte.

2 Guiador

O guiador destina-se a segurar, conduzir e transportar o cortador de relva.

3 Arco de comando

O arco de comando liga e desliga as lâminas em conjunto com o botão de bloqueio.

4 Indicador do nível

O indicador do nível mostra o enchimento da cesta de recolha de relva.

5 Cesta de recolha de relva

A cesta de recolha de relva recolhe a relva cortada.

6 Tampa de expulsão

A tampa de expulsão fecha o canal de expulsão.

7 Alavanca

A alavanca destina-se a definir a altura de corte.

8 Tampa

A tampa cobre a bateria e a chave de segurança.

9 Porca de punho estrelado

A porca de punho estrelado prende o guiador ao cortador de relva.

10 Bateria

A bateria alimenta o cortador de relva com energia.

11 Botão de pressão

O botão de pressão ativa os LED da bateria.

12 LED

Os LED indicam o estado de carga da bateria e avarias.

13 Compartimento da bateria

O compartimento da bateria é o local em que a bateria é inserida.

14 Compartimento de transporte

O compartimento de transporte é o local em que é inserida uma bateria de substituição.

15 Chave de segurança

A chave de segurança ativa o cortador de relva.

16 Alavanca de bloqueio

A alavanca de bloqueio fixa a bateria no compartimento da bateria.

Placa de identificação com número de máquina**3.2 Símbolos**

Os símbolos podem estar presentes no cortador de relva e na bateria e têm o seguinte significado:



Este símbolo identifica a chave de segurança.



Este símbolo identifica o alojamento da chave.



1 LED acende-se a vermelho. A bateria está demasiado quente ou demasiado fria.



4 LED piscam a vermelho. Existe uma avaria na bateria.



Nível de potência acústica garantido de acordo com a diretiva 2000/14/EC

em dB(A) no sentido de tornar as emissões de ruído de diferentes produtos comparáveis.



A indicação junto ao símbolo apresenta o conteúdo energético da bateria de acordo com a especificação do fabricante das células. O conteúdo energético disponível para aplicação é menor.



Não elimine o produto juntamente com o lixo doméstico.



Ligue e desligue a lâmina.

4 Indicações de segurança

4.1 Símbolos de aviso

Os símbolos de aviso presentes no cortador de relva ou na bateria têm o seguinte significado:



Siga as instruções de segurança e as respectivas medidas.



Leia, compreenda e guarde o manual de utilização.



Cuidado com objetos projetados - mantenha a distância e terceiros afastados.



Não toque numa lâmina em rotação.



Remova a bateria durante as pausas de trabalho, o transporte, o armazenamento, a manutenção ou reparações.



Remova a chave de segurança durante as pausas de trabalho, o transporte, o armazenamento, a manutenção ou reparações.



Respeite a distância de segurança.



Proteja a bateria do calor e do fogo.



Não submerja a bateria em líquidos.



Respeite o intervalo de temperatura permitido da bateria.

4.2 Utilização recomendada

O cortador de relva STIHL RMA 253 destina-se a cortar relva seca.

O cortador de relva recebe energia de uma bateria STIHL AP.

⚠ ATENÇÃO

- As baterias não autorizadas pela STIHL para o cortador de relva podem provocar incêndios e explosões. As pessoas podem sofrer ferimentos graves ou fatais e podem ocorrer danos materiais.
 - ▶ Utilize o cortador de relva com uma bateria STIHL AP.
- Caso o cortador de relva ou a bateria não sejam utilizados conforme recomendado, as pessoas poderão sofrer ferimentos graves ou fatais e poderão ocorrer danos materiais.
 - ▶ Utilize o cortador de relva e a bateria conforme descrito no presente manual de utilização.

4.3 Requisitos ao nível do utilizador

⚠ ATENÇÃO

- Os utilizadores que não tenham recebido formação podem não reconhecer ou avaliar devidamente os perigos do cortador de relva e da bateria. O utilizador ou terceiros podem sofrer ferimentos graves ou fatais.



- ▶ Leia, compreenda e guarde o manual de utilização.

- ▶ Caso o cortador de relva ou a bateria seja entregue a outra pessoa: faça-o acompanhar do manual de utilização.
- ▶ Certifique-se de que o utilizador cumpre os seguintes requisitos:
 - O utilizador está descansado.
 - O utilizador está em plena posse das suas capacidades físicas, sensoriais e mentais para utilizar e trabalhar com o cortador de relva ou a bateria. Caso o utilizador apresente capacidades físicas, sensoriais ou mentais limitadas para tal, o utilizador só poderá trabalhar com o aparelho sob supervisão ou de

acordo com as indicações de uma pessoa responsável.

- O utilizador é capaz de reconhecer e avaliar devidamente os perigos do cortador de relva e da bateria.
 - O utilizador está ciente de que é o responsável por eventuais acidentes e danos.
 - O utilizador é maior de idade ou o utilizador é devidamente formado numa atividade sob supervisão, de acordo com a regulamentação nacional.
 - O utilizador deverá ter recebido formação ministrada por um distribuidor oficial STIHL ou por um especialista antes de trabalhar com o cortador de relva pela primeira vez.
 - O utilizador não pode estar sob a influência de álcool, medicamentos ou drogas.
- ▶ Caso existam dúvidas: dirija-se a um distribuidor oficial STIHL.

4.4 Vestuário e equipamento

▲ ATENÇÃO

- Durante o trabalho, podem ser projetados objetos a alta velocidade. O utilizador pode sofrer ferimentos.
 - ▶ Use calças compridas de material resistente.
- Durante o trabalho, podem ser projetadas poeiras. As poeiras inaladas podem ser nocivas para a saúde e provocar reações alérgicas.
 - ▶ Caso sejam projetadas poeiras: use uma máscara de proteção contra poeiras.
- O vestuário inadequado pode ficar preso na madeira, em silvados e no cortador de relva. Um utilizador sem vestuário adequado pode sofrer ferimentos graves.
 - ▶ Use vestuário justo.
 - ▶ Retire cachecóis e objetos de adorno.
- Durante a limpeza, manutenção ou transporte, o utilizador pode entrar em contacto com a lâmina. O utilizador pode sofrer ferimentos.
 - ▶ Use luvas de proteção de material resistente.
- Caso o utilizador use calçado inadequado, poderá escorregar. O utilizador pode sofrer ferimentos.
 - ▶ Use calçado robusto e fechado com sola antiderrapante.
- Ao afiar a lâmina, podem ser projetadas partículas de materiais. O utilizador pode sofrer ferimentos.

- ▶ Use óculos de proteção justos. Os óculos de proteção adequados são verificados de acordo com a norma EN 166 ou com as disposições nacionais e estão disponíveis comercialmente com a correspondente identificação.
- ▶ Use luvas de proteção de material resistente.

4.5 Zona de trabalho e meio circundante

4.5.1 Cortador de relva

▲ ATENÇÃO

- As pessoas que não estejam envolvidas na atividade, crianças e animais podem não reconhecer ou avaliar devidamente os perigos do cortador de relva e da projeção de objetos. As pessoas que não estejam envolvidas na atividade, crianças e animais podem sofrer ferimentos graves e podem ocorrer danos materiais.



- ▶ Mantenha as pessoas que não estejam envolvidas na atividade, crianças e animais afastados da área de trabalho.
- ▶ Respeite a distância de segurança em relação a objetos.
- ▶ Não deixe o cortador de relva sem vigilância.
- ▶ Certifique-se de que as crianças não podem brincar com o cortador de relva.
- O cortador de relva não é resistente à água. Trabalhar à chuva ou em zonas molhadas pode provocar um choque elétrico. O utilizador pode ficar ferido e o cortador de relva pode ficar danificado.
 - ▶ Não trabalhe à chuva nem em zonas molhadas.
 - ▶ Não corte relva molhada.
- Os componentes elétricos do cortador de relva podem gerar faíscas. As faíscas podem provocar incêndios e explosões em ambientes facilmente inflamáveis ou explosivos. As pessoas podem sofrer ferimentos graves ou fatais e podem ocorrer danos materiais.
 - ▶ Não trabalhe em ambientes facilmente inflamáveis e explosivos.

4.5.2 Bateria

▲ ATENÇÃO

- As pessoas que não estejam envolvidas na atividade, crianças e animais podem não reconhecer ou avaliar devidamente os perigos da bateria. As pessoas que não estejam envolvi-

das na atividade, crianças e animais podem sofrer ferimentos graves.

- ▶ Mantenha as pessoas que não estejam envolvidas na atividade, crianças e animais afastados.
- ▶ Não deixe a bateria sem vigilância.
- ▶ Certifique-se de que as crianças não podem brincar com a bateria.
- A bateria não está protegida contra todas as influências ambientais. Caso a bateria seja exposta a determinadas influências ambientais, pode pegar fogo ou explodir. As pessoas podem sofrer ferimentos graves e podem ocorrer danos materiais.



- ▶ Proteja a bateria do calor e do fogo.
- ▶ Não atire a bateria para o fogo.



- ▶ Utilize e guarde a bateria apenas no intervalo de temperaturas entre - 10 °C e + 50 °C.



- ▶ Não mergulhe a bateria em líquidos.

- ▶ Mantenha a bateria distante de objetos metálicos.
- ▶ Não exponha a bateria a altas pressões.
- ▶ Não exponha a bateria a micro-ondas.
- ▶ Proteja a bateria de químicos e sais.

4.6 Estado de acordo com as exigências de segurança

4.6.1 Cortador de relva

O cortador de relva encontrar-se-á num estado seguro se estiverem reunidas as seguintes condições:

- O cortador de relva está intacto.
- O cortador de relva está limpo e seco.
- Os elementos de comando funcionam e estão inalterados.
- A lâmina está corretamente montada.
- Estão montados acessórios STIHL originais adequados para este cortador de relva.
- O acessório está corretamente montado.



▲ ATENÇÃO

- Se os componentes não estiverem em condições de funcionamento seguro, poderão deixar de funcionar corretamente e os dispositivos de segurança poderão ser desligados. As pessoas podem sofrer ferimentos graves ou fatais.
 - ▶ Trabalhe com um cortador de relva intacto.

- ▶ Caso o cortador de relva esteja sujo ou molhado: limpe o cortador de relva e deixe-o secar.
- ▶ Não modifique o cortador de relva.
- ▶ Se os elementos de comando não funcionarem: não trabalhe com o cortador de relva.
- ▶ Monte os acessórios STIHL originais adequados para este cortador de relva.
- ▶ Monte a lâmina conforme descrito no presente manual de utilização.
- ▶ Monte os acessórios conforme descrito no presente manual de utilização ou no manual de utilização dos acessórios.
- ▶ Não insira objetos nas aberturas do cortador de relva.
- ▶ Não faça a ligação nem estabeleça curto-circuito de contactos do alojamento da chave com objetos metálicos.
- ▶ Substitua as placas informativas gastas ou danificadas.
- ▶ Caso existam dúvidas: dirija-se a um distribuidor oficial STIHL.

4.6.2 Lâmina

A lâmina encontrar-se-á num estado seguro se estiverem reunidas as seguintes condições:

- A lâmina e os aparelhos acopláveis estão intactos.
- A lâmina não está deformada.
- A lâmina está corretamente montada.
- A lâmina está corretamente afiada.
- A lâmina está isenta de rebarbas.
- A lâmina está corretamente equilibrada.
- A espessura mínima e a largura mínima da lâmina não foram atingidas,  20.2.
- O ângulo de afiação é respeitado,  20.2.

▲ ATENÇÃO

- Se não estiverem em condições de funcionamento seguro, as peças da lâmina poderão soltar-se e ser projetadas. As pessoas podem ferir-se gravemente.
 - ▶ Trabalhe com uma lâmina e aparelhos acopláveis intactos.
 - ▶ Monte corretamente a lâmina.
 - ▶ Afie corretamente a lâmina.
 - ▶ Caso a espessura mínima ou a largura mínima não sejam atingidas: substitua a lâmina.
 - ▶ Solicite o equilíbrio da lâmina a um distribuidor oficial STIHL.
 - ▶ Caso existam dúvidas: dirija-se a um distribuidor oficial STIHL.

4.6.3 Bateria

A bateria encontra-se num estado seguro, se forem cumpridas as seguintes condições:

- A bateria está intacta.
- A bateria está limpa e seca.
- A bateria funciona e não foi modificada.

⚠ ATENÇÃO

- Se não estiver num estado seguro, a bateria deixará de funcionar em segurança. As pessoas podem ferir-se gravemente.
 - ▶ Trabalhe com uma bateria sem danos e funcional.
 - ▶ Não carregue uma bateria danificada ou com defeito.
 - ▶ Caso a bateria esteja suja ou molhada: limpe a bateria e deixe-a secar.
 - ▶ Não modifique a bateria.
 - ▶ Não insira objetos nas aberturas da bateria.
 - ▶ Não faça a ligação nem estabeleça curto-circuito de contactos eléctricos da bateria com objetos metálicos.
 - ▶ Não abra a bateria.
 - ▶ Substitua as placas informativas gastas ou danificadas.
- Uma bateria danificada pode derramar líquido. Caso o líquido entre em contacto com a pele ou com os olhos, estes podem ficar irritados.
 - ▶ Evite o contacto com o líquido.
 - ▶ Caso haja contacto com a pele: lave as zonas afetadas abundantemente com água e sabão.
 - ▶ Caso haja contacto com os olhos: lave os olhos abundantemente com água durante 15 minutos e procure um médico.
- Uma bateria danificada pode ter um cheiro incomum, deitar fumo ou incendiar. As pessoas podem sofrer ferimentos graves ou fatais e podem ocorrer danos materiais.
 - ▶ Caso a bateria tenha um cheiro incomum ou deite fumo: não utilize a bateria e mantenha-a longe de substâncias inflamáveis.
 - ▶ Caso a bateria queime: tente apagar o fogo da bateria com um extintor ou água.

4.7 Trabalhos

⚠ ATENÇÃO

- Em determinadas situações, o utilizador poderá não conseguir continuar a trabalhar com total concentração. O utilizador pode tropeçar, cair e sofrer ferimentos graves.
 - ▶ Trabalhar calma e refletidamente.
 - ▶ Caso as condições de luminosidade e de visibilidade sejam más: não trabalhe com o cortador de relva.

- ▶ Utilize o cortador de relva isoladamente.
- ▶ Prestar atenção a obstáculos.
- ▶ Não incline o cortador de relva.
- ▶ Trabalhe com o aparelho pousado no solo e garanta o respetivo equilíbrio.
- ▶ Caso se verifiquem sinais de cansaço: faça uma pausa no trabalho.
- ▶ Ao cortar a relva numa encosta: corte a relva na transversal relativamente à encosta.
- ▶ Não corte a relva em encostas íngremes.

- A lâmina em rotação poderá cortar o utilizador. O utilizador pode sofrer ferimentos graves.



- ▶ Não toque numa lâmina em rotação.
- ▶ Caso a lâmina esteja bloqueada por um objeto: Desligue o cortador de relva, extraia a chave de segurança e remova a bateria. Remova o objeto apenas depois deste processo.

- Poderão ser perceptíveis vibrações no cortador de relva durante o trabalho.
 - ▶ Use luvas.
 - ▶ Faça pausas de trabalho.
 - ▶ Caso existam indícios de problemas de circulação: consulte um médico.
- Caso a lâmina se depare com um objeto estranho durante o trabalho, esse mesmo objeto estranho ou partes do mesmo poderão ser danificados ou projetados a elevada velocidade. As pessoas podem sofrer ferimentos e podem ocorrer danos materiais.
 - ▶ Remova os objetos estranhos da área de trabalho.
- Se soltar o arco de comando do mecanismo de corte, a lâmina continuará a rodar durante um curto período de tempo. As pessoas podem ferir-se gravemente.
 - ▶ Aguarde até que a lâmina deixe de rodar.
- Caso a lâmina em rotação se depare com um objeto rígido, poderão gerar-se faíscas. As faíscas podem provocar incêndios em ambientes facilmente inflamáveis. As pessoas podem sofrer ferimentos graves ou fatais e podem ocorrer danos materiais.
 - ▶ Não trabalhe em ambientes facilmente inflamáveis.

⚠ PERIGRO

- Se trabalhar nas imediações de cabos condutores de tensão, a lâmina poderá entrar em contacto com os cabos condutores de tensão e estes poderão ser danificados. O utilizador pode sofrer ferimentos graves ou fatais.

- ▶ Não trabalhe nas imediações de cabos condutores de tensão.
- Se o utilizador trabalhar com trovoadas, poderá ser atingido por um relâmpago. O utilizador pode sofrer ferimentos graves ou fatais.
- ▶ Caso haja trovoadas: não trabalhe.

4.8 Transporte

4.8.1 Cortador de relva

▲ ATENÇÃO

- O cortador de relva pode tombar ou mover-se durante o transporte. As pessoas podem ferir-se e podem ocorrer danos materiais.



- ▶ Extraia a chave de segurança.



- ▶ Remova a bateria.

- ▶ Prenda o cortador de relva com cintas de fixação, correias ou uma rede de modo que não possa tombar nem mover-se.

4.8.2 Bateria

▲ ATENÇÃO

- A bateria não está protegida contra todas as influências ambientais. A bateria pode danificar-se e podem ocorrer danos materiais caso seja sujeita a determinadas influências ambientais.
 - ▶ Não transportar uma bateria danificada.
 - ▶ Transportar a bateria numa embalagem que não seja eletricamente condutora.
- Durante o transporte, a bateria pode tombar ou mover-se. Podem ocorrer ferimentos em pessoas e danos materiais.
 - ▶ Colocar a bateria na embalagem, de forma que não se possa mover.
 - ▶ Prender a embalagem de forma a não se mover.

4.9 Armazenamento

4.9.1 Cortador de relva

▲ ATENÇÃO

- As crianças podem não reconhecer ou avaliar devidamente os perigos do cortador de relva. As crianças podem ferir-se gravemente.



- ▶ Extraia a chave de segurança.



- ▶ Remova a bateria.

- ▶ Guarde o cortador de relva fora do alcance das crianças.
- Os contactos elétricos do cortador de relva e os componentes metálicos podem sofrer corrosão devido à humidade. O cortador de relva pode ficar danificado.



- ▶ Extraia a chave de segurança.



- ▶ Remova a bateria.

- ▶ Guarde o cortador de relva limpo e seco.
- Se a chave de segurança e a bateria ficarem introduzidas durante o período de arrumação, a lâmina poderá ser ligada inadvertidamente. As pessoas podem sofrer ferimentos graves e podem ocorrer danos materiais.



- ▶ Extraia a chave de segurança.



- ▶ Remova a bateria.

4.9.2 Bateria

▲ ATENÇÃO

- As crianças não conseguem reconhecer nem avaliar os perigos das baterias. As crianças podem ferir-se gravemente.
 - ▶ Guarde a bateria fora do alcance das crianças.
- A bateria não está protegida contra todas as influências ambientais. Caso a bateria seja exposta a determinadas influências ambientais, pode ser danificada.
 - ▶ Guarde a bateria limpa e seca.
 - ▶ Guarde a bateria num local fechado.
 - ▶ Guarde a bateria separada do cortador de relva e do carregador.
 - ▶ Guarde a bateria numa embalagem não condutora de eletricidade.
 - ▶ Guarde a bateria no intervalo de temperaturas compreendido entre - 10 °C e + 50 °C.

4.10 Limpeza, manutenção e reparação

⚠ ATENÇÃO

- Se a chave de segurança e a bateria ficarem introduzidas durante a limpeza, manutenção ou reparação, a lâmina poderá ser ligada inadvertidamente. As pessoas podem sofrer ferimentos graves e podem ocorrer danos materiais.



- ▶ Extraia a chave de segurança.



- ▶ Remova a bateria.

- A utilização de produtos de limpeza agressivos e a limpeza com um jato de água ou objetos afiados poderão danificar o cortador de relva, a lâmina e a bateria. Caso o cortador de relva, a lâmina e a bateria não sejam corretamente limpos, os componentes poderão deixar de funcionar corretamente e os dispositivos de segurança poderão ser desligados. As pessoas podem ferir-se gravemente.
 - ▶ Limpe o cortador de relva, a lâmina e a bateria conforme descrito no presente manual de utilização.
- Caso não seja realizada uma manutenção ou reparação corretas do cortador de relva, da lâmina ou da bateria, os componentes poderão deixar de funcionar corretamente e os dispositivos de segurança poderão ser desligados. As pessoas podem sofrer ferimentos graves ou fatais.
 - ▶ Não efetue qualquer manutenção nem reparação do cortador de relva ou da bateria de forma autónoma.
 - ▶ Caso seja necessário efetuar a manutenção ou reparação do cortador de relva ou da bateria: dirija-se a um distribuidor oficial STIHL.
 - ▶ Efetue a manutenção da lâmina conforme descrito no presente manual de utilização.
- Durante a limpeza, manutenção ou reparação da lâmina, o utilizador poderá cortar-se nos gumes afiados. O utilizador pode sofrer ferimentos.
 - ▶ Use luvas de proteção de material resistente.
- A lâmina pode ficar quente ao ser afiada. O utilizador pode queimar-se.
 - ▶ Aguarde que a lâmina arrefeça.

- ▶ Use luvas de proteção de material resistente.

5 Colocar o cortador de relva operacional

5.1 Colocar o cortador de relva operacional

Antes de iniciar todos os trabalhos, é necessário executar os seguintes passos:

- ▶ Garantir que os seguintes componentes se encontram num estado seguro:
 - Cortador de relva, 4.6.1.
 - Lâmina, 4.6.2.
 - Bateria, 4.6.3.
- ▶ Verificar a bateria, 11.3.
- ▶ Carregar totalmente a bateria, 6.1.
- ▶ Limpar o cortador de relva, 16.2.
- ▶ Verificar a lâmina, 11.2.
- ▶ Montar o guiador, 7.1.
- ▶ Abrir o guiador, 7.2.1.
- ▶ Ao cortar a relva, se pretender que a relva cortada seja recolhida na cesta de recolha de relva: engate a cesta de recolha de relva, 7.3.2.
- ▶ Ao cortar a relva, se pretender que a relva cortada seja expulsa para trás: desengate a cesta de recolha de relva, 7.3.3.
- ▶ Definir a altura de corte, 12.2.
- ▶ Verificar os elementos de comando, 11.1.
 - ▶ Se os 3 LED piscarem a vermelho durante a verificação dos elementos de comando: extraia a chave de segurança, remova a bateria e dirija-se a um distribuidor oficial STIHL.
 - Existe uma avaria no cortador de relva.
- ▶ Caso não seja possível executar os passos: não utilize o cortador de relva e dirija-se a um distribuidor oficial STIHL.

6 Carregamento da bateria e LEDs

6.1 Carregar a bateria

O tempo de carregamento depende de diferentes fatores, por ex. da temperatura da bateria ou da temperatura ambiente. O tempo de carregamento real pode divergir do tempo de carregamento indicado. O tempo de carregamento está indicado em www.stihl.com/charging-times.

- ▶ Carregar a bateria tal como descrito no manual de instruções dos carregadores STIHL AL 101, 300, 500.

6.2 Mostrar o estado de carga

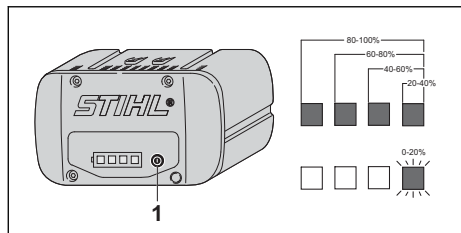

- ▶ Prima o botão de pressão (1). Os LED acendem-se a verde durante aproximadamente 5 segundos e indicam o estado de carga.
- ▶ Caso o LED direito pisque a verde: carregue a bateria.

6.3 LED da bateria

Os LED podem indicar o estado de carga da bateria ou avarias. Os LED podem acender-se ou piscar a verde ou a vermelho.

Caso os LED se acendam ou pisquem a verde, será apresentado o estado de carga.

- ▶ Caso os LED se acendam ou pisquem a vermelho: resolver avarias, 19.1.

Existe uma avaria no cortador de relva ou na bateria.

7 Armar o cortador de relva

7.1 Montar o guiador

- ▶ Desligue o motor.
- ▶ Coloque o cortador de relva numa superfície plana.

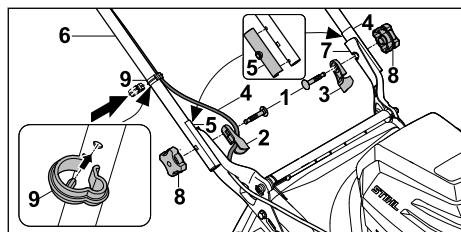

- ▶ Insira os parafusos (1) através da guia do cabo (2) e do isolamento do guiador (3).
- ▶ Engate o cabo (4) na guia do cabo (2).
- ▶ Verifique em ambos os lados a montagem correta do isolamento do guiador (5) pré-montado.
- ▶ Segure o volante (6) junto aos suportes (7) até que os furos coincidam.
- ▶ Insira os parafusos (1), de dentro para fora, através dos furos.

- ▶ Enrosque e aperte as porcas de punho estrelado (8).
- ▶ Engate o cabo (4) no grampo do cabo (9).
- ▶ Pressione o grampo do cabo (9) no guiador (6) e deixe engatar, de modo a que o pino de engate do grampo do cabo encaixe na abertura na parte inferior do guiador.

O guiador (6) não pode ser novamente desmontado.

7.2 Abrir e armar o guiador

7.2.1 Abrir o guiador

- ▶ Desligue o cortador de relva, extraia a chave de segurança e remova a bateria.
- ▶ Coloque o cortador de relva numa superfície plana.

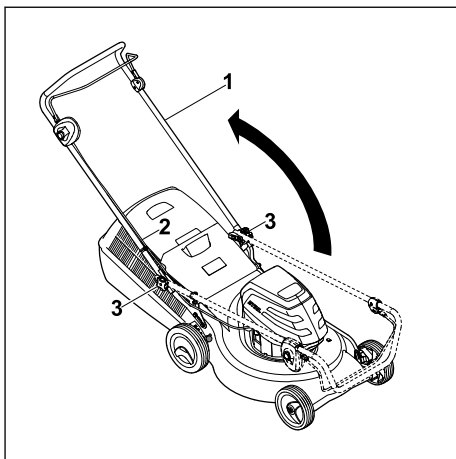

- ▶ Abra o guiador (1) e certifique-se de que não entala o cabo (2).
- ▶ Aperte a porca de punho estrelado (3). O guiador (1) está fixamente ligado ao cortador de relva.

7.2.2 Rebater o guiador

É possível rebater o guiador para transporte ou arrumação com economia de espaço.

- ▶ Desligue o cortador de relva, extraia a chave de segurança e remova a bateria.
- ▶ Coloque o cortador de relva numa superfície plana.

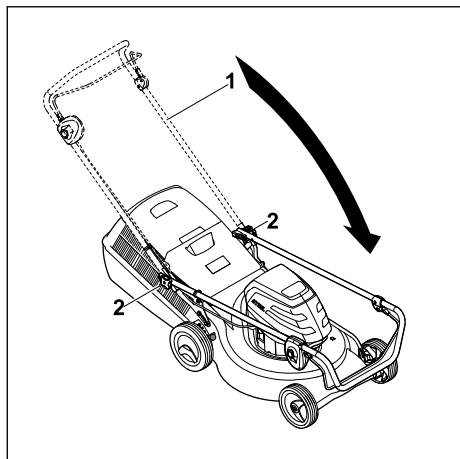

- ▶ Segure no guiador (1) e solte as porcas de punho estrelado (2).
- ▶ Rebata o guiador (1) para a frente.

7.3 Armar, encaixar e desencaixar a cesta de recolha de relva

7.3.1 Armar a cesta de recolha de relva

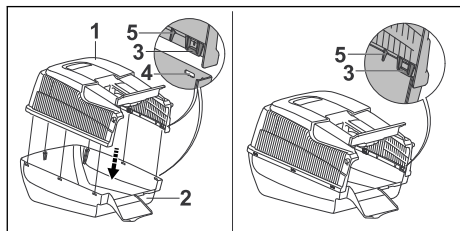

- ▶ Coloque a parte superior da cesta de recolha de relva (1) na parte inferior da cesta de recolha de relva (2). As talas (3) e guias (5) têm de estar no interior. As talas (3) têm de estar ao nível das aberturas (4).
- ▶ Pressione as talas (3) sucessivamente, de trás para a frente, nas aberturas (4). As talas (3) encaixam de forma audível.

7.3.2 Engatar a cesta de recolha de relva

- ▶ Desligue o motor.
- ▶ Coloque o cortador de relva numa superfície plana.

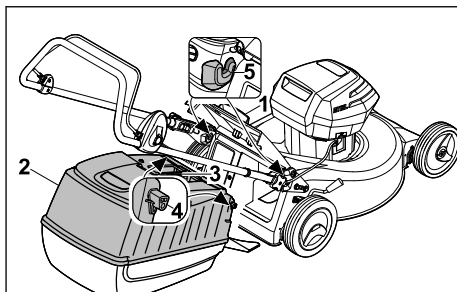

- ▶ Abra e segure na tampa de expulsão (1).
- ▶ Segure na cesta de recolha de relva (2) pela pega (3) e, com os ganchos (4), engate-a nos alojamentos (5).
- ▶ Pouse a tampa de expulsão (1) na cesta de recolha de relva (2).

7.3.3 Desengatar a cesta de recolha de relva

- ▶ Desligue o cortador de relva.
- ▶ Coloque o cortador de relva numa superfície plana.
- ▶ Abra e segure na tampa de expulsão.
- ▶ Remova a cesta de recolha de relva pela pega para cima.
- ▶ Feche a tampa de expulsão.

8 Colocação e remoção da bateria

8.1 Introduzir a bateria

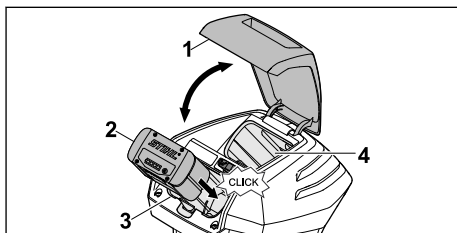

- ▶ Abra a tampa (1) até ao encosto e mantenha-a nessa posição.
- ▶ Pressione a bateria (2) na direção do compartimento da bateria (3) até ao encosto. A bateria (2) encaixa com um clique e fica bloqueada.
- ▶ Caso pretenda transportar uma segunda bateria: introduza a bateria no compartimento de transporte (4). A bateria encaixa com um clique e fica bloqueada.
- ▶ Feche a tampa (1).

8.2 Remover a bateria

- ▶ Coloque o cortador de relva numa superfície plana.

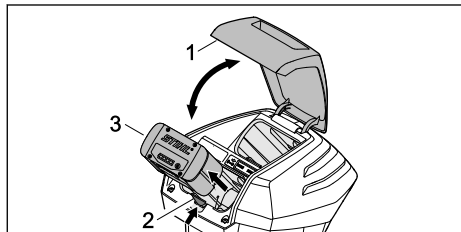

- ▶ Abra a tampa (1) até ao encosto e mantenha-a nessa posição.
- ▶ Prima a alavanca de bloqueio (2). A bateria (3) está desbloqueada.
- ▶ Remova a bateria (3).
- ▶ Feche a tampa (1).

9 Inserir e extrair a chave de segurança

9.1 Inserir a chave de segurança

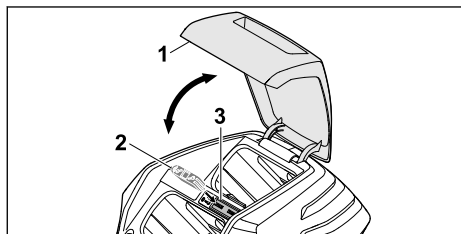

- ▶ Abra a tampa (1) até ao encosto e mantenha-a nessa posição.
- ▶ Insira a chave de segurança (2) no alojamento da chave (3).
- ▶ Feche a tampa (1).

9.2 Extrair a chave de segurança

- ▶ Abra a tampa até ao encosto e mantenha-a nessa posição.
- ▶ Extraia a chave de segurança.
- ▶ Feche a tampa.
- ▶ Guarde a chave de segurança fora do alcance das crianças.

10 Ligar e desligar o cortador de relva

10.1 Ligar e desligar a lâmina

10.1.1 Ligar as lâminas

- ▶ Coloque o cortador de relva numa superfície plana.

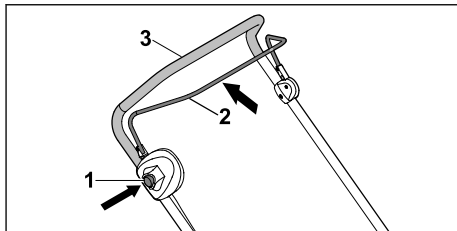

- ▶ Prima e mantenha premido o botão de bloqueio (1) com a mão direita.
- ▶ Com a mão esquerda, puxe o arco de comando do mecanismo de corte (2) por completo na direção do guiador (3) e segure nesse componente de modo a que o polegar circunde o guiador (3). A lâmina roda.
- ▶ Solte o botão de bloqueio (1).
- ▶ Com a mão direita, segure no guiador (3) e no arco de comando do mecanismo de corte (2) de modo que o polegar circunde o guiador (3).

10.1.2 Desligar a lâmina

- ▶ Solte o arco de comando do mecanismo de corte.
- ▶ Aguarde até que a lâmina deixe de rodar.
- ▶ Caso a lâmina continue a rodar: extraia a chave de segurança, remova a bateria e dirija-se a um distribuidor oficial STIHL. O cortador de relva está avariado.

11 Verificar o cortador de relva e a bateria

11.1 Verificar os elementos de comando

Botão de bloqueio e arco de comando

- ▶ Extraia a chave de segurança.
- ▶ Remova a bateria.
- ▶ Prima o botão de bloqueio e solte-o novamente.
- ▶ Puxe o arco de comando por completo na direção do guiador e solte-o novamente.
- ▶ Caso o botão de bloqueio ou o arco de comando se mova com dificuldade ou não regresse de forma autónoma à posição inicial: não utilize o cortador de relva e dirija-se a um distribuidor oficial STIHL. O botão de bloqueio ou o arco de comando está avariado.

Ligar a lâmina



- ▶ Insira a chave de segurança.
- ▶ Introduza a bateria.

- ▶ Prima e mantenha premido o botão de bloqueio com a mão direita.
- ▶ Com a mão esquerda, puxe o arco de comando por completo na direção do guiador e segure-o de modo que o polegar circunde o guiador.
A lâmina roda.
- ▶ Caso os 3 LED pisquem a vermelho: extraia a chave de segurança, remova a bateria e dirija-se a um distribuidor oficial STIHL.
Existe uma avaria no cortador de relva.
- ▶ Solte o botão de bloqueio e o arco de comando.
A lâmina deixa de rodar ao fim de pouco tempo.
- ▶ Caso a lâmina continue a rodar: extraia a chave de segurança, remova a bateria e dirija-se a um distribuidor oficial STIHL.
O cortador de relva está avariado.

11.2 Verificar a lâmina

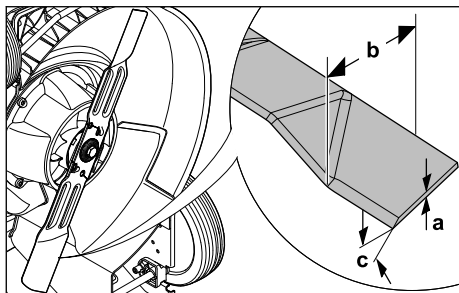
- ▶ Desligue o cortador de relva, extraia a chave de segurança e remova a bateria.
- ▶ Coloque o cortador de relva com as rodas levantadas,  16.1.



- ▶ Meça o seguinte:
 - Espessura a
 - Largura b
 - Ângulo de afiação c
- ▶ Caso a espessura mínima ou a largura mínima não sejam atingidas: substitua a lâmina,  20.2.
- ▶ Caso o ângulo de afiação não seja respeitado: afie a lâmina,  20.2.
- ▶ Caso existam dúvidas: dirija-se a um distribuidor oficial STIHL.

11.3 Verificar a bateria

- ▶ Premir a tecla de pressão na bateria.
Os LEDs estão acesos ou emitem uma luz intermitente.
- ▶ Caso os LEDs não estejam acesos nem emitam uma luz intermitente: Não utilizar a bateria

e consultar um revendedor especializado da STIHL.

Existe uma avaria na bateria.

12 Trabalhar com o cortador de relva

12.1 Segurar e conduzir o cortador de relva

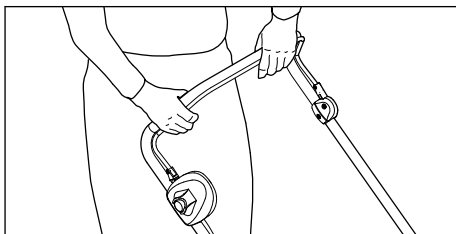

- ▶ Segure no guiador com ambas as mãos de modo que os polegares circundem o guiador.

12.2 Ajustar a altura de corte

É possível regular 7 alturas de corte diferentes:

- 25 mm = posição 1
- 30 mm = posição 2
- 40 mm = posição 3
- 50 mm = posição 4
- 55 mm = posição 5
- 65 mm = posição 6
- 75 mm = posição 7

As posições são indicadas no cortador de relva.

Ajustar a altura de corte

- ▶ Desligue o motor.
A lâmina não pode rodar.

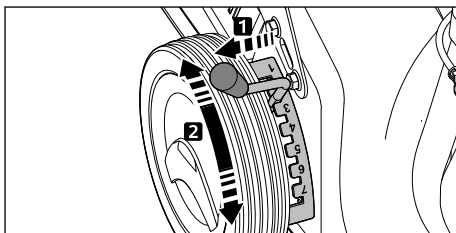

- ▶ Puxe a alavanca (1) para fora do entalhe e coloque-a na posição pretendida.

12.3 Cortar a relva



- ▶ Empurre o cortador de relva para a frente de forma lenta e controlada.

12.4 Esvaziar a cesta de recolha de relva

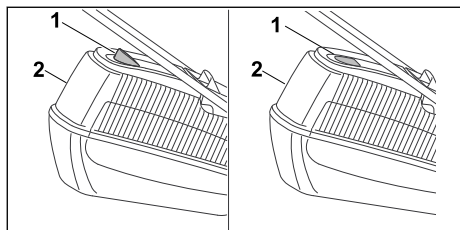

O fluxo de ar gerado pelas lâminas faz elevar o indicador do nível (1). Se a cesta de recolha de relva estiver cheia, o fluxo de ar para. Se o fluxo de ar for diminuto, o indicador do nível (1) volta ao estado de repouso. Esta indicação serve de aviso para esvaziar a cesta de recolha de relva (2).

O funcionamento sem limitações do indicador do nível (1) só é apresentado quando o fluxo de ar produzido é perfeito. Influências externas como relva molhada, densa ou alta, altura de corte baixa, sujidade ou fatores semelhantes podem alterar o fluxo do ar e o funcionamento do indicador do nível (1).

- ▶ Se o indicador do nível (1) voltar ao estado de repouso: Esvazie a cesta de recolha de relva (2).
- ▶ Desligue o cortador de relva.
- ▶ Desengate a cesta de recolha de relva (2).

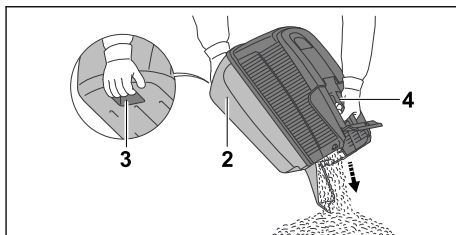

- ▶ Segure a cesta de recolha de relva (2) pela pega (3) e com a outra mão pela pega traseira (4).
- ▶ Esvazie a cesta de recolha de relva (2).
- ▶ Engate a cesta de recolha de relva (2).

13 Após o trabalho

13.1 Após o trabalho

- ▶ Desligue o cortador de relva, extraia a chave de segurança e remova a bateria.
- ▶ Caso o cortador de relva esteja molhado: deixe o cortador de relva secar.
- ▶ Caso a bateria esteja molhada: deixe a bateria secar.
- ▶ Limpe o cortador de relva.
- ▶ Limpe a bateria.

14 Transporte

14.1 Transportar o cortador de relva

- ▶ Desligue o cortador de relva. A lâmina não pode rodar.
- ▶ Extraia a chave de segurança e remova a bateria.

Empurrar o cortador de relva

- ▶ Empurre o cortador de relva para a frente de forma lenta e controlada.

Transportar o cortador de relva à mão

- ▶ Use luvas de proteção de material resistente.

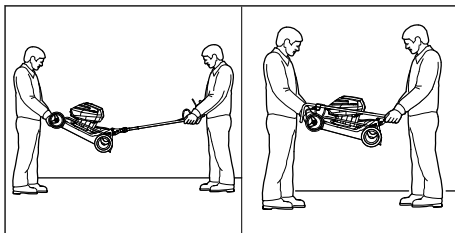

- ▶ Caso o cortador de relva seja transportado com o guiador aberto:
 - ▶ Uma pessoa deverá segurar na parte dianteira do cortador de relva com ambas as mãos no cârter e uma segunda pessoa deverá segurar no guiador com ambas as mãos.
 - ▶ O cortador de relva deverá ser levantado e transportado por duas pessoas.
- ▶ Caso o cortador de relva seja transportado com o guiador rebatido:
 - ▶ Rebata o guiador,  7.2.2.
 - ▶ Uma pessoa deverá segurar na parte dianteira do cortador de relva com ambas as mãos no cârter e uma segunda pessoa deverá segurar no guiador com ambas as mãos.
 - ▶ O cortador de relva deverá ser levantado e transportado por duas pessoas.

Transportar o cortador de relva num veículo

- ▶ Fixe o cortador de relva na vertical de modo que não possa tombar nem mover-se.

14.2 Transportar a bateria

- ▶ Desligue o cortador de relva e remova a bateria.
- ▶ Certifique-se de que a bateria se encontra num estado seguro.
- ▶ Acondicione a bateria de modo a que estejam reunidas as seguintes condições:
 - A embalagem não é condutora de eletricidade.
 - A bateria não se pode mover dentro da embalagem.
- ▶ Fixe a embalagem de modo a que não se possa mover.

A bateria está sujeita aos requisitos às exigências de transporte de mercadorias perigosas. A bateria está classificada como UN 3480 (baterias de iões de lítio) e foi submetida a ensaios segundo a subsecção 38.3 da Parte III do Manual de Ensaios e de Critérios das Nações Unidas.

Os regulamentos relativos ao transporte estão especificados em www.stihl.com/safety-data-sheets.

15 Armazenamento

15.1 Guardar o cortador de relva

- ▶ Desligue o cortador de relva, extraia a chave de segurança e remova a bateria.
- ▶ Guarde o cortador de relva de modo a que estejam reunidas as seguintes condições:

- O cortador de relva está fora do alcance das crianças.
- O cortador de relva está limpo e seco.
- O cortador de relva não pode tombar.
- O cortador de relva não pode deslocar-se.

15.2 Guardar a bateria

A STIHL aconselha a guardar a bateria com um estado de carga entre 40 % e 60 % (2 LED acesos a verde).

- ▶ Guarde a bateria de modo a que estejam reunidas as seguintes condições:
 - A bateria está fora do alcance das crianças.
 - A bateria está limpa e seca.
 - A bateria está num local fechado.
 - A bateria está separada do cortador de relva e do carregador.
 - A bateria está numa embalagem não condutora de eletricidade.
 - A bateria encontra-se no intervalo de temperaturas compreendido entre - 10 °C e + 50 °C.

16 Limpeza

16.1 Colocar o cortador de relva com as rodas levantadas

- ▶ Desligue o cortador de relva, extraia a chave de segurança e remova a bateria.
- ▶ Coloque o cortador de relva numa superfície plana.
- ▶ Desengate a cesta de recolha de relva.
- ▶ Coloque a altura de corte na posição mais baixa,  12.2.

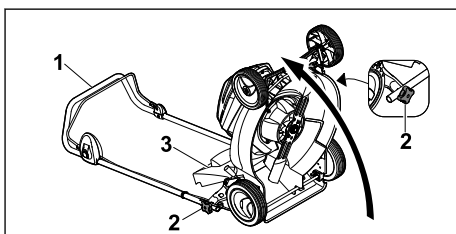

- ▶ Segure no guiador (1) e solte as porcas de punho estrelado (2).
- ▶ Pouse o guiador (1) para trás.
- ▶ Abra e segure na tampa de expulsão (3).
- ▶ Coloque o cortador de relva com as rodas levantadas para trás.

16.2 Limpar o cortador de relva

- ▶ Desligue o cortador de relva, extraia a chave de segurança e remova a bateria.
- ▶ Limpe o cortador de relva com um pano húmido.

- ▶ Limpe o canal de expulsão com uma escova macia ou com um pano húmido.
- ▶ Remova os objetos estranhos do compartimento da bateria e limpe-o com um pano húmido.
- ▶ Limpe os contactos eléctricos do compartimento da bateria com um pincel ou com uma escova macia.
- ▶ Limpe as ranhuras de ventilação com um pincel.
- ▶ Coloque o cortador de relva com as rodas levantadas.
- ▶ Limpe a área em torno da lâmina e a lâmina com uma tala de madeira, com uma escova macia ou com um pano húmido.

16.3 Limpeza da bateria

- ▶ Limpar a bateria com um pano húmido.

17 Fazer a manutenção

17.1 Montar e desmontar a lâmina

17.1.1 Desmontar a lâmina

- ▶ Desligue o cortador de relva, extraia a chave de segurança e remova a bateria.
- ▶ Coloque o cortador de relva com as rodas levantadas.

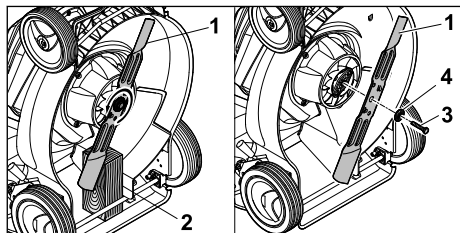

- ▶ Bloqueie a lâmina (1) com um pedaço de madeira (2).
- ▶ Desenrosque o parafuso (3) no sentido da seta e remova-o juntamente com a anilha (4).
- ▶ Remova a lâmina (1).
- ▶ Elimine o parafuso (3) e a anilha (4). Ao montar a lâmina (1), utilize um parafuso novo e uma anilha nova.

17.1.2 Montar a lâmina

- ▶ Desligue o cortador de relva, extraia a chave de segurança e remova a bateria.
- ▶ Coloque o cortador de relva com as rodas levantadas.

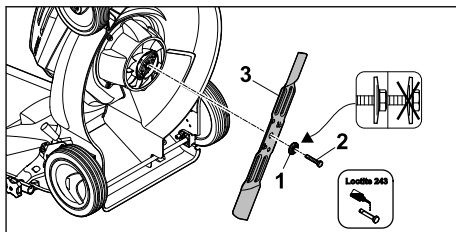

- ▶ Coloque a nova anilha (1) no novo parafuso (2) com a curvatura para fora.
- ▶ Aplique o fixador de parafusos Loctite 243 na rosca do parafuso (2).
- ▶ Coloque a lâmina (3) de modo que as elevações da superfície de contacto engatem nos entalhes.
- ▶ Enrosque o parafuso (2) juntamente com a anilha (1).

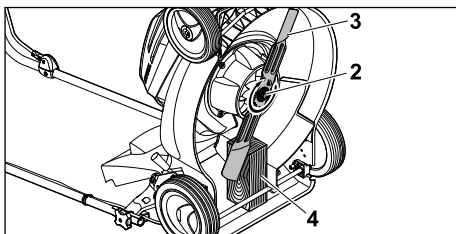

- ▶ Bloqueie a lâmina (3) com um pedaço de madeira (4).
- ▶ Aperte o parafuso (2) com 65 Nm.

17.2 Afiar e equilibrar a lâmina

É necessária muita prática para afiar e equilibrar corretamente a lâmina.

A STIHL aconselha a que a lâmina seja afiada e equilibrada por um distribuidor oficial STIHL.

⚠ ATENÇÃO

- Os gumes da lâmina são afiados. O utilizador pode cortar-se.
 - ▶ Use luvas de proteção de material resistente.
- ▶ Desligue o cortador de relva, extraia a chave de segurança e remova a bateria.
- ▶ Coloque o cortador de relva sobre as rodas.
- ▶ Desmonte a lâmina.
- ▶ Afie a lâmina. Respeite o ângulo de afiação e arrefeça a lâmina, 20.2. A lâmina não pode adquirir uma tonalidade azul ao ser afiada.
- ▶ Monte a lâmina.
- ▶ Caso existam dúvidas: dirija-se a um distribuidor oficial STIHL.

18 Reparar

18.1 Reparar o cortador de relva

O utilizador não pode reparar o cortador de relva e a lâmina de forma autónoma.

- ▶ Caso o cortador de relva ou a lâmina estejam danificados: não utilize o cortador de relva

nem a lâmina e dirija-se a um distribuidor oficial STIHL.

- ▶ Caso as placas informativas estejam ilegíveis ou danificadas: solicite a substituição das placas informativas junto de um distribuidor oficial STIHL.

19 Eliminação de avarias

19.1 Resolver avarias do cortador de relva ou da bateria

Avaria	LED da bateria	Causa	Solução
O cortador de relva não funciona ao ligá-lo.	1 LED pisca a verde.	O estado de carga da bateria é demasiado reduzido.	▶ Carregue a bateria.
	1 LED acende-se a vermelho.	A bateria está demasiado quente ou demasiado fria.	▶ Extraia a chave de segurança. ▶ Remova a bateria. ▶ Deixe a bateria arrefecer ou aquecer.
	3 LED piscam a vermelho.	Existe uma avaria no cortador de relva.	▶ Extraia a chave de segurança. ▶ Remova a bateria. ▶ Limpe os contactos eléctricos do compartimento da bateria. ▶ Introduza a bateria. ▶ Ligue o cortador de relva. ▶ Caso os 3 LED continuem a piscar a vermelho: não utilize o cortador de relva e dirija-se a um distribuidor oficial STIHL.
	3 LED acendem-se a vermelho.	O cortador de relva está demasiado quente.	▶ Extraia a chave de segurança. ▶ Remova a bateria. ▶ Deixe arrefecer o cortador de relva.
	4 LED piscam a vermelho.	Existe uma avaria na bateria.	▶ Remova a bateria e volte a introduzi-la. ▶ Ligue o cortador de relva. ▶ Caso os 4 LED continuem a piscar a vermelho: não utilize a bateria e dirija-se a um distribuidor oficial STIHL.
		A ligação elétrica entre o cortador de relva e a bateria foi interrompida.	▶ Extraia a chave de segurança. ▶ Remova a bateria. ▶ Limpe os contactos eléctricos do compartimento da bateria. ▶ Insira a chave de segurança. ▶ Introduza a bateria.
		O cortador de relva ou a bateria estão húmidos.	▶ Extraia a chave de segurança. ▶ Remova a bateria. ▶ Limpe o cortador de relva. ▶ Deixe o cortador de relva ou a bateria secar.
		A resistência na lâmina é demasiado elevada.	▶ Defina uma altura de corte superior. ▶ Ligue o cortador de relva sobre relva curta.
		A área em torno da lâmina está entupida.	▶ Limpe o cortador de relva.
O cortador de relva desliga-se em funcionamento.	3 LED acendem-se a vermelho.	O cortador de relva está demasiado quente.	▶ Extraia a chave de segurança. ▶ Remova a bateria. ▶ Deixe arrefecer o cortador de relva. ▶ Limpe o cortador de relva.

Avaria	LED da bateria	Causa	Solução
			<ul style="list-style-type: none"> ▶ Não ligue o cortador de relva com demasiada frequência num curto período de tempo. ▶ Defina uma altura de corte superior. ▶ Corte relva mais curta.
		A lâmina está bloqueada.	<ul style="list-style-type: none"> ▶ Extraia a chave de segurança. ▶ Remova a bateria. ▶ Limpe o cortador de relva.
		Existe uma avaria elétrica.	<ul style="list-style-type: none"> ▶ Remova a bateria e volte a introduzi-la. ▶ Ligue o cortador de relva.
O cortador de relva emite uma forte vibração em funcionamento.		O parafuso da lâmina está solto.	▶ Aperte o parafuso.
		A lâmina não está corretamente equilibrada.	▶ Afie e equilibre a lâmina.
O período de funcionamento do cortador de relva é demasiado curto.		A bateria não está totalmente carregada.	▶ Carregue totalmente a bateria.
		O tempo de vida útil da bateria foi excedido.	▶ Substitua a bateria.
		A área em torno da lâmina está entupida.	▶ Limpe o cortador de relva.
		A lâmina está embotada ou gasta.	▶ Afie e equilibre a lâmina.
		A resistência na lâmina é demasiado elevada.	<ul style="list-style-type: none"> ▶ Defina uma altura de corte superior. ▶ Corte relva mais curta.
A bateria prende ao ser introduzida no compartimento da bateria.		As guias ou os contactos elétricos do compartimento da bateria estão sujos.	▶ Limpe o cortador de relva.
Depois de introduzir a bateria no carregador, o processo de carga não é iniciado.	1 LED acende-se a vermelho.	A bateria está demasiado quente ou demasiado fria.	<ul style="list-style-type: none"> ▶ Deixe a bateria introduzida no carregador. <p>O processo de carga será iniciado automaticamente assim que o intervalo de temperatura permitido for atingido.</p>
O corte da relva é de má qualidade ou a relva está amarela.		A lâmina está embotada ou gasta.	▶ Afie e equilibre a lâmina.
		A resistência na lâmina é demasiado elevada.	<ul style="list-style-type: none"> ▶ Defina uma altura de corte superior. ▶ Corte relva mais curta.

20 Dados técnicos

20.1 Cortador de relva STIHL RMA 253.0

- Bateria permitida: STIHL AP
- Peso sem bateria: 22,5 kg
- Volume máximo da cesta de recolha de relva: 55 l
- Largura de corte: 51 cm
- Rotação: 3200 rpm

O período de funcionamento pode ser consultado em www.stihl.com/battery-life.

20.2 Lâminas

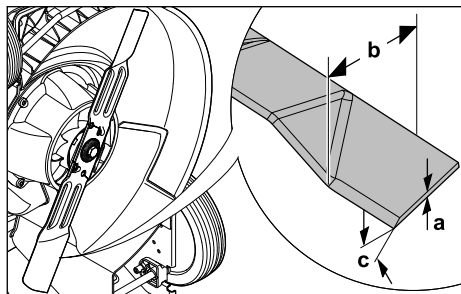

- Espessura mínima a: 1,6 mm
- Largura mínima b: 55 mm
- Ângulo de afiação c: 30°

20.3 Bateria STIHL AP

- Tecnologia da bateria: íões de lítio
- Tensão: 36 V
- Capacidade em Ah: ver placa de identificação
- Conteúdo energético em Wh: ver placa de identificação
- Peso em kg: ver placa de identificação
- Gama de temperaturas permitida para utilização e armazenamento: - 10 °C a + 50 °C

20.4 Valores de ruído e de vibração

O valor K referente ao nível de pressão acústica é de 2 dB(A). O valor K referente ao nível de potência acústica é de 0,8 dB(A). O valor K referente aos valores de vibração é de 0,90 m/s².

- Nível de pressão acústica L_{pA} medido de acordo com a EN 60335-2-77: 81 dB(A)
- Nível de potência acústica L_{wA} medido de acordo com a 2000/14/EC: 95,6 dB(A)
- Valor de vibração a_{nV} medido de acordo com a EN 60335-2-77, guiador: 1,80 m/s²

A STIHL aconselha o uso de uma proteção auditiva.

Os valores de vibração indicados foram medidos com um processo de verificação normalizado e podem ser utilizados como comparativo com aparelhos elétricos. Os valores de vibração efetivamente existentes podem divergir dos valores indicados, consoante o tipo de utilização. Os valores de vibração indicados podem ser utilizados para uma primeira avaliação do nível de vibração. É necessário avaliar o nível de vibração real. Neste processo, podem ser igualmente tomados em consideração os períodos em que o aparelho elétrico está desligado e os períodos em que está efetivamente ligado, mas nos quais funciona sem carga.

É possível consultar informações sobre o cumprimento da diretiva 2002/44/EC relativa à informação sobre os agentes físicos (vibrações) em www.stihl.com/vib.

20.5 REACH

REACH designa um decreto CE para registar, avaliar e autorizar produtos químicos.

Informações para cumprir o decreto REACH podem ser consultadas no site www.stihl.com/reach.

21 Peças de reposição e acessórios

21.1 Peças de reposição e acessórios

STIHL Estes símbolos identificam peças de reposição originais da STIHL e acessórios originais da STIHL.

A STIHL recomenda a utilização de peças de reposição originais da STIHL e acessórios originais da STIHL.

Peças de reposição e acessórios de outros fabricantes não podem ser avaliados pela STIHL quanto a fiabilidade, segurança e adequação apesar do constante acompanhamento oferecido e a STIHL não se pode responsabilizar pela sua utilização.

As peças de reposição originais da STIHL e os acessórios originais da STIHL estão disponíveis num revendedor especializado da STIHL.

21.2 Peças de reposição importantes

- Lâmina: 6371 702 0105
- Parafuso da lâmina: 9008 319 9028
- Anilha: 0000 702 6600

22 Eliminar

22.1 Eliminar o cortador de relva

É possível consultar informações sobre a eliminação num distribuidor oficial STIHL.

- ▶ Elimine o cortador de relva, a lâmina, os acessórios e a embalagem de forma correta e ecológica.

23 Declaração de conformidade CE

23.1 Cortador de relva STIHL RMA 253.0

STIHL Tirol GmbH
Hans Peter Stihl-Straße 5
6336 Langkampfen

Áustria

declara sob a sua exclusiva responsabilidade que

- Modelo: Cortador de relva a bateria
- Marca: STIHL
- Tipo: RMA 253.0
- Identificação de série: 6371

satisfaz as disposições aplicáveis das diretivas 2000/14/EC, 2006/42/EC, 2014/30/EU e 2011/65/EU e foi desenvolvido e produzido em conformidade com as versões válidas à data da produção das seguintes normas: EN 60335-1, EN 60335-2-77, EN 55014-1 e EN 55014-2.

Nome e endereço da entidade nomeada envolvida:

TÜV Rheinland LGA Products GmbH
Tillystraße 2

90431 Nürnberg, Alemanha

Para determinar o nível de potência acústica medido e garantido, foram respeitados os termos da diretiva 2000/14/EC, anexo VIII.

- Nível de potência acústica medido: 95,6 dB(A)
- Nível de potência acústica garantido: 96 dB(A)

A documentação técnica está guardada junto da autorização do produto da STIHL Tirol GmbH.

O ano de fabrico e o número de máquina encontram-se indicados no cortador de relva.

Langkampfen, 02.01.2021

STIHL Tirol GmbH

em representação de



Matthias Fleischer, responsável pela área de Pesquisa e Desenvolvimento

em representação de



Sven Zimmermann, responsável pela área da Qualidade

23.2 Importador para a Grã-Bretanha

ANDREAS STIHL Ltd.
Stihl House
Stanhope Road
CAMBERLEY
SURREY GU15 3YT
Great Britain

24 Instruções técnicas de segurança sobre o cortador de relva

24.1 Introdução

Este capítulo reproduz as instruções de segurança genéricas previamente formuladas presentes na norma EN 60335-2-77, anexo EE, referente a cortadores de relva de funcionamento elétrico.

ATENÇÃO

- **Leia todas as instruções de segurança, indicações, ilustrações e dados técnicos que acompanham este cortador de relva.** O incumprimento das indicações apresentadas em seguida poderá provocar choques elétricos, incêndios e/ou ferimentos graves. **Guarde todas as instruções de segurança e indicações para efeitos futuros.**

24.2 Formação

- Leia cuidadosamente o manual de utilização. Familiarize-se com as peças de comando e aprenda a utilizar corretamente a máquina;
- Nunca permita que crianças ou outras pessoas que não tenham conhecimento do manual de utilização usem o cortador de relva. Poderá haver legislação local que determine a idade mínima do utilizador;
- Nunca corte a relva enquanto existirem pessoas nas proximidades, em particular crianças ou animais;

- d) Tenha em consideração que o operador da máquina ou o utilizador é responsável por eventuais acidentes causados a terceiros ou respetivos bens.

24.3 Medidas preparatórias

- a) Durante o funcionamento da máquina, deverá usar sempre calçado robusto e calças compridas. Não utilize a máquina com os pés descalços nem com sandálias ligeiras. Evite usar vestuário solto ou vestuário com laços ou cintos pendurados.
- b) Verifique o terreno em que a máquina será utilizada e remova todos os objetos que possam vir a ser captados e projetados pela máquina.
- c) Antes da utilização, é sempre necessário visualmente se a lâmina de corte, os parafusos de fixação e toda a unidade de corte estão gastos ou danificados. É sempre necessário substituir lâminas de corte e parafusos de fixação usados ou danificados em conjunto, no sentido de evitar um desequilíbrio. É necessário substituir as placas informativas gastas ou danificadas.

24.4 Manuseamento

- a) Corte a relva apenas à luz do dia ou com boa iluminação artificial.
- b) Se possível, evite utilizar o aparelho com a relva molhada.
- c) Em terrenos com declive, assegure sempre uma posição estável.
- d) Conduza a máquina apenas a passo.
- e) Corte a relva na transversal relativamente à encosta, nunca para cima ou para baixo.
- f) Seja particularmente cauteloso ao mudar de direção em encostas.
- g) Não corte a relva em encostas excessivamente íngremes.
- h) Seja particularmente cauteloso ao inverter o sentido de marcha do cortador de relva e ao puxá-lo para si.
- i) Segure na(s) lâmina(s) de corte quando for necessário inclinar o cortador de relva para o transportar por superfícies que não sejam relva e ao levar e retirar o cortador de relva da superfície a cortar.
- j) Nunca utilize o cortador de relva com os dispositivos de segurança ou grelhas de proteção danificados, nem sem os dispositivos de segurança montados, como, por exemplo,

guarnição de choque e/ou dispositivos de recolha da relva.

- k) Ligue ou prima o botão de arranque com cuidado, de acordo com as indicações do fabricante. Certifique-se de que os pés estão suficientemente afastados da(s) lâmina(s) de corte.
- l) Ao ligar ou arrancar o motor, o cortador de relva não pode ser inclinado, a menos que seja necessário elevar o cortador de relva durante o processo. Neste caso, incline-o apenas o estritamente necessário e eleve-o apenas pelo lado contrário ao do utilizador.
- m) Não ligue o motor se estiver à frente do canal de expulsão.
- n) Nunca aproxime as mãos ou pés de peças em rotação. Mantenha-se sempre afastado da abertura de expulsão.
- o) Nunca levante ou transporte um cortador de relva com o motor a funcionar.
- p) Desligue o motor e extraia a chave de arranque. Certifique-se de que todas as peças móveis estão completamente imóveis:
 - sempre ao abandonar o cortador de relva;
 - antes de eliminar bloqueios ou entupimentos no canal de expulsão;
 - antes de verificar ou limpar o cortador de relva, ou realizar trabalhos no mesmo;
 - se se deparar com um corpo estranho. Verifique a existência de danos no cortador de relva e realize as reparações necessárias antes de ligar novamente o cortador de relva e trabalhar com o mesmo.
Se o cortador de relva alta começar a vibrar fortemente e de modo invulgar, será necessária uma verificação imediata.
 - verifique a existência de dados;
 - efetue as reparações necessárias das peças danificadas;
 - certifique-se de que todas as porcas, cavilhas e parafusos estão bem apertados.

24.5 Manutenção e armazenamento

- a) Certifique-se de que todas as porcas, cavilhas e parafusos estão bem apertados e que o aparelho se encontra num estado de funcionamento seguro.
- b) Verifique regularmente se o dispositivo de recolha da relva está gasto ou se perdeu a sua funcionalidade.
- c) Por motivos de segurança, substitua todas as peças gastas ou danificadas.

- d) Em máquinas com várias lâminas de corte, certifique-se de que o movimento de uma lâmina de corte é capaz de provocar a rotação das restantes lâminas de corte.
- e) Ao ajustar a máquina, certifique-se de que os dedos não ficam entalados entre as lâminas de corte em movimento e as peças fixas da máquina.
- f) Deixe o motor arrefecer antes de armazenar a máquina.
- g) Durante a manutenção das lâminas de corte, certifique-se de que as lâminas de corte se podem mover inclusivamente com a fonte de tensão desligada.
- h) Por motivos de segurança, substitua todas as peças gastas ou danificadas. Utilize exclusivamente peças de reposição e acessórios originais.

Obsah

1	Úvod.....	215
2	Informácie k tomuto návodu na obsluhu.....	215
3	Prehľad.....	216
4	Bezpečnostné upozornenia.....	217
5	Prípravenie kosačky na trávu na použitie.....	222
6	Nabitie akumulátora a LED diódy.....	222
7	Zostavenie kosačky na trávu.....	222
8	Vloženie a vybratie akumulátora.....	224
9	Nasadenie a vytiahnutie bezpečnostného kľúča.....	224
10	Zapnutie a vypnutie kosačky na trávu.....	224
11	Kontrola kosačky na trávu a akumulátora.....	225
12	Práca s kosačkou na trávu.....	226
13	Po ukončení práce.....	227
14	Preprava.....	227
15	Skladovanie.....	227
16	Čistenie.....	228
17	Údržba.....	228
18	Oprava.....	229
19	Odstraňovanie porúch.....	229
20	Technické údaje.....	231
21	Náhradné diely a príslušenstvo.....	231
22	Likvidácia.....	232
23	EÚ vyhlásenie o zhode.....	232
24	Bezpečnostno-technické pokyny pre kosačku na trávu.....	232

1 Úvod

Milá zákaznička, milý zákazník,

teší nás, že ste sa rozhodli pre výrobok spoločnosti STIHL. Naše výrobky vyvíjame a vyrábame v špičkovej kvalite podľa požiadaviek našich zákazníkov. Tým vznikajú výrobky s vysokou spoľahlivosťou aj pri extrémnom namáhaní.

Spoločnosť STIHL je tiež zárukou kvalitného servisu. Naše špecializované predajne zabezpečujú kompetentné poradenstvo a zaškolenie, ako aj rozsiahlu technickú podporu.

Spoločnosť STIHL sa výslovne hlási k trvalému a zodpovednému prístupu k životnému prostrediu. Tento návod na obsluhu vám ma pomôcť v tom, aby ste mohli váš výrobok STIHL používať s dlhou životnosťou bezpečne a šetrne k životnému prostrediu.

Ďakujeme vám za vašu dôveru a želáme vám veľa radosťi s výrobkom spoločnosti STIHL.



Dr. Nikolas Stihl

DÔLEŽITÉ! PRED POUŽITÍM PREČÍTAJTE A USCHOVAJTE.

2 Informácie k tomuto návodu na obsluhu

2.1 Platná dokumentácia

Tento návod na obsluhu je originálny návod na obsluhu od výrobcu v zmysle smernice EÚ 2006/42/EC.

Platia miestne bezpečnostné predpisy.

- ▶ Okrem tohto návodu na obsluhu je potrebné si prečítať, pochopiť a uchovať nasledujúce dokumenty:
 - Bezpečnostné pokyny pre akumulátor STIHL AP
 - Návod na obsluhu pre nabíjačky STIHL AL 101, 300, 500
 - Bezpečnostné informácie pre akumulátory STIHL a produkty so vstavaným akumulátorom: www.stihl.com/safety-data-sheets.

2.2 Označenie výstražných upozor- není v texte



NEBEZPEČENSTVO

- Upozornenie poukazuje na nebezpečenstvá, ktoré vedú k ťažkým zraneniam alebo smrti.
 - ▶ Uvedené opatrenia môžu ťažkým zraneniam alebo smrti zabrániť.



VAROVANIE

- Upozornenie poukazuje na nebezpečenstvá, ktoré môžu viesť k ťažkým zraneniam alebo smrti.
 - ▶ Uvedené opatrenia môžu ťažkým zraneniam alebo smrti zabrániť.

UPOZORNENIE

- Upozornenie poukazuje na nebezpečenstvá, ktoré môžu viesť k vecným škodám.
 - ▶ Uvedené opatrenia môžu vecným škodám zabrániť.

2.3 Symboly v texte



Tento symbol odkazuje na kapitolu v tomto návode na obsluhu.

3 Prehľad

3.1 Kosačka na trávnu a akumulátor

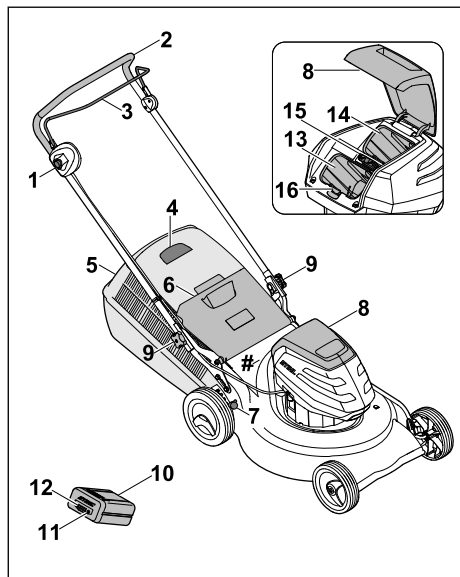

1 Blokovací gombík

Blokovací gombík spolu so spínacou konzólou kosenia zapína a vypína rezný nôž.

2 Vodiace drážadlo

Vodiace drážadlo slúži na držanie, vedenie a prepravu kosačky na trávnu.

3 Spínací strmeň

Spínací strmeň spolu s blokovacím gombíkom zapína a vypína rezný nôž.

4 Indikátor naplnenia zberného koša

Indikátor naplnenia zobrazuje naplnenie zberného koša na trávnu.

5 Zberný kôš na trávnu

Zberný kôš na trávnu zachytáva pokosenú trávnu.

6 Vyhadzovací otvor

Vyhadzovací otvor uzatvára vyhadzovací kanál.

7 Páka

Páka slúži na nastavenie výšky kosenia.

8 Klapka

Klapka zakrýva akumulátor a bezpečnostný kľúč.

9 Matica s hviezdicovou rukoväťou

Hviezdicová rukoväť zoviera vodiace drážadlo na kosačke na trávnu.

10 Akumulátor

Akumulátor zásobuje kosačku na trávnu energiou.

11 Tlačidlo

Tlačidlo aktivuje kontrolky LED na akumulátore.

12 Kontrolky LED

Kontrolky LED ukazujú stav nabitia akumulátora a porúch.

13 Akumulátorový priestor

Tento priestor slúži na uloženie akumulátora.

14 Prepravný priestor

Prepravný priestor zachytáva náhradný akumulátor.

15 Bezpečnostný kľúč

Bezpečnostný kľúč aktivuje kosačku na trávnu.

16 Blokovacia páka

Blokovacia páka udržuje akumulátor v priestore na akumulátor.

Výkonový štítk so strojovým číslom

3.2 Symboly

Symboly sa môžu nachádzať na kosačke na trávnu a na akumulátore a znamenajú nasledujúce:

 Tento symbol označuje bezpečnostný kľúč.

 Tento symbol označuje uchytenie kľúča.

 1 kontrolka LED svieti načerveno. Akumulátor je príliš horúci alebo príliš studený.

 4 kontrolky LED blikajú načerveno. V akumulátore vznikla porucha.

 **LWA** Garantovaná hladina akustického výkonu podľa smernice 2000/14/EC v dB(A), aby bolo možné porovnať emisie výrobkov.

 Údaj vedľa symbolu poukazuje na energiu akumulátora podľa špecifikácie výrobcu článku. Obsah energie, ktorý je k dispozícii počas používania, je menší.

 Výrobok nelikvidujte v domovom odpade.

 Zapnite a vypnite rezný nôž.

4 Bezpečnostné upozornenia

4.1 Výstražné symboly

Výstražné symboly na kosačke na trávnu alebo na akumulátore a znamenajú nasledujúce:

 Dodržiavajte bezpečnostné pokyny a ich opatrenia.

 Prečítajte si návod na obsluhu, porozumejte mu a uschovajte ho.

 Dávajte pozor na vymrštené predmety – udržiavajte bezpečnú vzdialenosť a zabráňte vstupu iných osôb.

 Nedotýkajte sa otáčajúceho sa rezného noža.

 Počas pracovných prestávok, prepravy, uschovania, údržby a opravy vyberte akumulátor.



Počas pracovných prestávok, prepravy, uschovania, údržby a opravy vytiahnite bezpečnostný kľúč.



Dodržiujte bezpečný odstup.



Chrňte akumulátor pred teplom a ohňom.



Neponárajte akumulátor do kvapalín.



Dodržiujte povolený rozsah teplôt akumulátora.

4.2 Použitie v súlade s predpísaným účelom

Kosačka na trávnu STIHL RMA 253 slúži na kosenie suchej trávy.

Kosačka na trávnu je napájaná akumulátorom STIHL AP.

▲ VAROVANIE

- Akumulátory, ktoré nie sú schválené spoločnosťou STIHL pre kosačky na trávnu, môžu spôsobiť požiare a výbuchy. Osoby sa môžu ťažko zraniť alebo zomrieť a môžu vzniknúť vecné škody.
 - ▶ Používajte kosačky na trávnu s akumulátorom STIHL AP.
- Ak sa kosačka na trávnu alebo akumulátor nepoužívajú v súlade s predpísaným účelom, môžu sa osoby ťažko zraniť alebo môžu zomrieť a môžu vzniknúť vecné škody.
 - ▶ Kosačku na trávnu a akumulátor používajte tak, ako je popísané v návode na obsluhu.

4.3 Požiadavky na používateľa

▲ VAROVANIE

- Používatelia bez poučenia nemusia rozpoznať ani odhadnúť nebezpečenstvá kosačky na trávnu a akumulátora. Používateľ alebo iné osoby sa môžu ťažko zraniť alebo môžu zomrieť.



▶ Prečítajte si návod na obsluhu, porozumejte mu a uschovajte ho.

- ▶ Ak sa kosačka na trávnu alebo akumulátor odovzdáva inej osobe: Dodajte aj návod na obsluhu.
- ▶ Zabezpečte, aby používateľ spĺňal nasledujúce požiadavky:
 - Používateľ je odpočívajúci.
 - Používateľ je telesne, zmyslovo aj duševne schopný obsluhovať kosačku na trávnu a akumulátor a pracovať s nimi. Ak je používateľ schopný vykonávať tieto činnosti s telesným, zmyslovým alebo duševným obmedzením, môže používateľ pracovať so strojom iba pod dozorom alebo podľa pokynov zodpovednej osoby.
 - Používateľ dokáže rozpoznať a odhadnúť nebezpečenstvá kosačky na trávnu a akumulátora.
 - Používateľ si je vedomý, že zodpovedá za nehody a poškodenia.
 - Používateľ je plnoletý alebo je odborne vzdelávaný pod dohľadom v súlade s národnými predpismi.
 - Používateľ dostal poučenie od špecializovaného predajcu STIHL alebo od odbornej osoby skôr, ako prvýkrát začal pracovať s kosačkou na trávnu.
 - Používateľ nie je obmedzený v dôsledku alkoholu, liekov ani drog.
- ▶ Ak nastanú nejasnosti: Vyhladajte špecializovaného predajcu STIHL.

4.4 Odev a vybavenie

▲ VAROVANIE

- Počas práce sa môžu vymršťovať predmety vysokou rýchlosťou. Používateľ sa môže zraniť.
 - ▶ Noste dlhé nohavice z odolného materiálu.
- Počas práce sa môže rozviriť prach. Vdýchnutý prach môže poškodiť zdravie a spustiť alergické reakcie.
 - ▶ Ak sa rozvíri prach: Noste protiprachovú masku.
- Nevhodný odev sa môže zachytiť do dreva, krovia a do kosačky na trávnu. Používateľia bez vhodného odevu sa môžu ťažko zraniť.
 - ▶ Noste úzko priliehavý odev.
 - ▶ Odložte šály a šperky.
- Počas čistenia, údržby alebo prepravy sa môže používateľ dostať do kontaktu s nožom. Používateľ sa môže zraniť.
 - ▶ Noste pracovné rukavice z odolného materiálu.
- Ak používateľ nosí nevhodnú obuv, môže sa pošmyknúť. Používateľ sa môže zraniť.

- ▶ Noste pevnú zatvorenú obuv s drsnou podrážkou.
- Počas ostrenia noža sa môžu vymršťiť častice materiálu. Používateľ sa môže zraniť.
 - ▶ Noste úzke priliehavé ochranné okuliare. Vhodné ochranné okuliare sú skontrolované podľa normy EN 166 alebo podľa národných predpisov a v obchode sú dostupné s príslušným označením.
 - ▶ Noste pracovné rukavice z odolného materiálu.

4.5 Pracovná oblasť a okolie

4.5.1 Kosačka na trávnu

▲ VAROVANIE

- Nezúčastnené osoby, deti a zvieratá musia rozpoznať a odhadnúť nebezpečenstvá kosačky na trávnu a vymršťovaných predmetov. Nezúčastnené osoby, deti a zvieratá sa môžu ťažko zraniť a môžu vzniknúť vecné škody.
 - ▶ Nezúčastnené osoby, deti a zvieratá držte vo vzdialenosti od pracovnej oblasti.



- ▶ Dodržiavajte bezpečnostnú vzdialenosť od predmetov.
- ▶ Kosačku na trávnu nenechávajte bez dozoru.
- ▶ Zabezpečte, aby sa deti nemohli hrať s kosačkou na trávnu.
- Kosačka na trávnu nemá ochranu proti vode. Ak sa pracuje v daždi alebo vo vlhkom prostredí, môže dôjsť k elektrickému zásahu. Používateľ sa môže zraniť a kosačka na trávnu sa môže poškodiť.
 - ▶ Nepracujte v daždi a vo vlhkom prostredí.
 - ▶ Nekoste mokrú trávnu.
- Elektrické diely kosačky na trávnu môžu vytvárať iskry. Iskry môžu v ľahko zápalnom prostredí alebo výbušnom spustiť požiare a výbuchy. Osoby sa môžu ťažko zraniť alebo zomrieť a môžu vzniknúť vecné škody.
 - ▶ Nepracujte v ľahko zápalnom ani výbušnom prostredí.

4.5.2 Akumulátor

▲ VAROVANIE

- Nezúčastnené osoby, deti a zvieratá nevedia rozpoznať a odhadnúť nebezpečenstvá vyplývajúce z akumulátora. Môže dôjsť k ťažkému zraneniu nezúčastnených osôb, detí a zvierat.
 - ▶ Zabráňte prístupu nezúčastnených osôb, detí a zvierat.
 - ▶ Nenechávajte akumulátor bez dozoru.

- ▶ Zabezpečte, aby sa deti nemohli hrať s akumulátorom.
- Akumulátor nie je chránený proti všetkým vplyvom prostredia. Ak je akumulátor vystavený určitým vplyvom prostredia, môže začať horieť alebo explodovať. Môže dôjsť k ťažkému zraneniu osôb a vecným škodám.



- ▶ Akumulátor chráňte pred horúčavou a otvoreným ohňom.
- ▶ Akumulátor nehádzajte do ohňa.



- ▶ Akumulátor používajte a skladujte v teplotnom rozsahu medzi - 10 °C a + 50 °C.



- ▶ Akumulátor neponárajte do kvapalín.
- ▶ Akumulátor nedávajte do blízkosti kovových predmetov.
- ▶ Akumulátor nevystavujte vysokému tlaku.
- ▶ Akumulátor nevystavujte mikrovlnám.
- ▶ Akumulátor chráňte pred chemikáliami a soľami.

4.6 Bezpečný stav

4.6.1 Kosačka na trávu

- Kosačka na trávu je v bezpečnom stave, ak sú splnené nasledovné požiadavky:
- Kosačka na trávu nie je poškodená.
 - Kosačka na trávu je suchá a čistá.
 - Ovládacie prvky fungujú a sú nezmenené.
 - Rezný nôž je správne namontovaný.
 - Do tejto kosačky na trávu je namontované originálne príslušenstvo spoločnosti STIHL.
 - Príslušenstvo nie je správne namontované.

▲ VAROVANIE

- V stave, ktorý nie je bezpečný, diely viac nemusia správne fungovať a bezpečnostné zariadenia viac nepôsobia. Osoby sa môžu ťažko zraniť alebo môžu zomrieť.
 - ▶ Nepracujte s poškodenou kosačkou na trávu.
 - ▶ Ak je kosačka na trávu znečistená alebo vlhká: Vyčistite kosačku na trávu a vysušte ju.
 - ▶ Na kosačke na trávu nevykonávajte žiadne zmeny.
 - ▶ Ak ovládacie prvky nefungujú: Nepracujte s kosačkou na trávu.
 - ▶ Do tejto kosačky na trávu montujte originálne príslušenstvo spoločnosti STIHL.
 - ▶ Rezný nôž montujte tak, ako je popísané v tomto návode na obsluhu.

- ▶ Príslušenstvo montujte tak, ako je popísané v tomto návode na obsluhu alebo v návode na obsluhu príslušenstva.
- ▶ Do otvorov kosačky na trávu nekladajte žiadne predmety.
- ▶ Kontakty uchytienia kľúča nikdy neprepájajte a nepremosťujte s kovovými predmetmi.
- ▶ Opotrebované alebo poškodené štítky s upozoreniami treba vymeniť.
- ▶ Ak nastanú nejasnosti: Vyhľadajte špecializovaného predajcu STIHL.

4.6.2 Rezný nôž

Rezný nôž je v bezpečnom stave, ak sú splnené nasledovné požiadavky:

- Rezný nôž a montážne diely sú nepoškodené.
- Rezný nôž nie je zdeformovaný.
- Rezný nôž je správne namontovaný.
- Rezný nôž je správne naostrený.
- Rezný nôž je bez ostrín.
- Rezný nôž je správne vyvážený.
- Minimálna hrúbka a minimálna šírka rezného noža nie je prekročená, 20.2.
- Uhol ostria je dodržaný, 20.2.

▲ VAROVANIE

- V stave, ktorý nie je bezpečný, sa môžu diely rezného noža uvoľniť a vyvrátiť. Osoby sa môžu ťažko zraniť.
 - ▶ Pracujte s nepoškodeným nožom a nepoškodenými montážnymi dielmi.
 - ▶ Správne namontujte rezný nôž.
 - ▶ Správne nabrúste rezný nôž.
 - ▶ Ak sa nedosiahne minimálna hrúbka alebo minimálna šírka: Vymeňte rezný nôž.
 - ▶ Nechajte rezný nôž vyvážiť špecializovaným predajcom STIHL.
 - ▶ Ak nastanú nejasnosti: Vyhľadajte špecializovaného predajcu STIHL.

4.6.3 Akumulátor

Akumulátor je v bezpečnom stave, ak sú splnené nasledovné požiadavky:

- akumulátor nie je poškodený,
- akumulátor je suchý a čistý,
- Akumulátor funguje a nie sú na ňom žiadne zmeny.

▲ VAROVANIE

- V stave, ktorý nie je bezpečný, viac nemusia akumulátor bezpečne fungovať. Osoby sa môžu ťažko zraniť.
 - ▶ Pracujte s nepoškodeným a funkčným akumulátorom.
 - ▶ Poškodený alebo pokazený akumulátor nenabíjajte.

- ▶ Ak je akumulátor znečistený alebo vlhký: vyčistite akumulátor a vysušte ho.
- ▶ Na akumulátore nevykonávajte žiadne zmeny.
- ▶ Do otvorov akumulátora nekladajte žiadne predmety.
- ▶ Elektrické kontakty akumulátora nikdy neprepájajte a nepremosťujte s kovovými predmetmi.
- ▶ Akumulátor neotvárajte.
- ▶ Opotrebované alebo poškodené štítky s upozoreniami treba vymeniť.
- Z poškodeného akumulátora môže unikať kvapalina. Ak sa kvapalina dostane do kontaktu s pokožkou alebo očami, môže ich podráždiť.
 - ▶ Vyvarujte sa kontaktu s kvapalinou.
 - ▶ Ak sa dostane do kontaktu s pokožkou: Umyte postihnuté miesta na pokožke dostatočným množstvom vody a mydla.
 - ▶ Ak sa dostane do kontaktu s očami: Umyvajte oči aspoň 15 minút dostatočným množstvom vody a vyhľadajte lekára.
- Poškodený alebo pokazený akumulátor môže neobyčajne zapáchať, dymiť alebo horieť. Osoby sa môžu ťažko zraniť alebo zomrieť a môžu vzniknúť vecné škody.
 - ▶ Ak akumulátor neobyčajne zapácha alebo dymí: Nepoužívajte akumulátor a udržujte ho ďaleko od horiacich látok.
 - ▶ Ak akumulátor horí: Skúste uhasiť oheň z akumulátora hasiacim prístrojom alebo vodou.

4.7 Pracovanie

▲ VAROVANIE

- Používateľ nemôže v určitých situáciách pracovať koncentrovane. Používateľ sa môže potknúť, spadnúť a ťažko sa zraniť.
 - ▶ Pracujte s pokojom a rozvahou.
 - ▶ V prípade zlého osvetlenia a viditeľnosti: Nepracujte s kosačkou na trávu.
 - ▶ Kosačku na trávu obsluhujte sami.
 - ▶ Dajte pozor na prekážky.
 - ▶ Nevykláľajte kosačku na trávu.
 - ▶ Na zemi pracujte v stoji a držte stabilitu.
 - ▶ Ak sa vyskytnú známky únavy: Zarádte pracovnú prestávku.
 - ▶ Ak sa kosí na svahu: Koste priečne k svahu.
 - ▶ Nekoste na strmých svahoch.
- Otáčajúci sa rezný nôž môže porezať používateľa. Používateľ sa môže ťažko zraniť.



- ▶ Nedotýkajte sa otáčajúceho sa rezného noža.
- ▶ Ak je rezný nôž blokovaný predmetom: Vypnite kosačku na trávu, vytiahnite bezpečnostný kľúč a vyberte akumulátor. Až potom odstráňte predmet.

- Počas práce môžu vzniknúť vibrácie spôsobené kosačkou na trávu.
 - ▶ Používajte rukavice.
 - ▶ Urobte si pracovné prestávky.
 - ▶ Ak sa vyskytnú známky poruchy prekrvenia: Vyhľadajte lekára.
- Ak počas práce narazí rezný nôž na cudzí predmet, môže sa rezný nôž alebo jeho časti poškodiť alebo môže dôjsť k jeho vrhnutiu s vysokou rýchlosťou. Osoby sa môžu zraniť a môžu vzniknúť vecné škody.
 - ▶ Odstráňte cudzie predmety z pracovnej oblasti.
- Keď sa spínacia konzola kosenia pustí, otáča sa rezný nôž naďalej ešte krátky čas. Osoby sa môžu ťažko zraniť.
 - ▶ Počkajte, kým sa rezný nôž prestane otáčať.
- Ak otáčajúci sa rezný nôž narazí na tvrdý predmet, môžu vzniknúť iskry. Iskry môžu v ľahko zápalnom prostredí spustiť požiar. Osoby sa môžu ťažko zraniť alebo zomrieť a môžu vzniknúť vecné škody.
 - ▶ Nepracujte v ľahko zápalnom prostredí.

▲ NEBEZPEČENSTVO

- Ak sa pracuje v okolí vedení, ktoré vedú napätie, môže sa rezný nôž dostať do kontaktu s týmito vedeniami a môže ich poškodiť. Používateľ sa môže ťažko zraniť alebo zomrieť.
 - ▶ Nepracujte v okolí vedení, ktoré vedú napätie.
- Ak sa pracuje počas búrky, môže používateľa zasiahnuť blesk. Používateľ sa môže ťažko zraniť alebo zomrieť.
 - ▶ Ak je búrka: Nepracujte.

4.8 Preprava

4.8.1 Kosačka na trávu

▲ VAROVANIE

- Počas prepravy sa kosačka na trávu môže prevrátiť alebo pohybovať. Osoby sa môžu zraniť a môžu vzniknúť vecné škody.



- ▶ Vytiahnite bezpečnostný kľúč.



► Vytiahnite akumulátor.

- Kosačku na trávnu zaistíte upínacími popruhmi, remeňmi alebo sieťou tak, aby sa nepreklopila a nemohla sa pohybovať.

4.8.2 Akumulátor

▲ VAROVANIE

- Akumulátor nie je chránený proti všetkým vplyvom prostredia. Ak je akumulátor vystavený určitým vplyvom prostredia, môže sa poškodiť a môžu vzniknúť vecné škody.
 - Poškodený akumulátor neprepravujte.
 - Akumulátor prepravujte v elektricky nevodivom obale.
- Počas prepravy sa môže akumulátor prevrátiť alebo sa pohybovať. Môže dôjsť k zraneniu osôb a vecným škodám.
 - Akumulátor zabaňte do obalu tak, aby sa nemohol pohybovať.
 - Obal zaistíte tak, aby sa nemohol pohybovať.

4.9 Skladovanie

4.9.1 Kosačka na trávnu

▲ VAROVANIE

- Deti nedokážu spoznať a odhadnúť nebezpečenstvo kosačky na trávnu. Deti sa môžu ťažko zraniť.



► Vytiahnite bezpečnostný kľúč.



► Vytiahnite akumulátor.

- Kosačku na trávnu uskladnite mimo dosahu detí.

- Elektrické kontakty na kosačke na trávnu a kovové diely môžu v dôsledku vlhkosti korodovať. Kosačka na trávnu sa môže poškodiť.



► Vytiahnite bezpečnostný kľúč.



► Vytiahnite akumulátor.

- Kosačku na trávnu uskladňujte čistú a suchú.
- Ak je počas uschovania nasadený bezpečnostný kľúč a akumulátor, môže sa rezný nôž

neúmyselne zapnúť. Osoby sa môžu ťažko zraniť a môžu vzniknúť vecné škody.



► Vytiahnite bezpečnostný kľúč.



► Vytiahnite akumulátor.

4.9.2 Akumulátor

▲ VAROVANIE

- Deti nedokážu spoznať a odhadnúť nebezpečenstvo akumulátorov. Deti sa môžu ťažko zraniť.
 - Akumulátor uskladnite mimo dosahu detí.
- Akumulátor nie je chránený pred všetkými vplyvmi prostredia. Ak je akumulátor vystavený určitým vplyvom prostredia, môže sa poškodiť.
 - Akumulátor uskladňujte čistý a suchý.
 - Akumulátor uskladnite v uzavretej miestnosti.
 - Akumulátor uskladnite oddelene od kosačky na trávnu a nabíjačky.
 - Akumulátor uskladnite v elektricky nevodivom obale.
 - Akumulátor uskladnite v rozsahu teplôt - 10 °C a + 50 °C.

4.10 Čistenie, údržba a oprava

▲ VAROVANIE

- Ak je počas čistenia, údržby alebo opravy nasadený bezpečnostný kľúč a akumulátor, môže sa rezný nôž neúmyselne zapnúť. Osoby sa môžu ťažko zraniť a môžu vzniknúť vecné škody.



► Vytiahnite bezpečnostný kľúč.



► Vytiahnite akumulátor.













- Ostré čistiace prostriedky, čistenie prúdom vody alebo ostré predmety môžu poškodiť kosačku na trávnu, rezný nôž a akumulátor. Ak sa kosačka na trávnu, rezný nôž a akumulátor nečistia správne, nemusia diely viac správne fungovať a bezpečnostné zariadenia viac nepôsobia. Osoby sa môžu ťažko zraniť.

- ▶ Kosačku na trávnu, rezný nôž a akumulátor čistíte tak, ako je popísané v návode na obsluhu.
- Ak sa údržba alebo oprava kosačky na trávnu, rezného noža alebo akumulátora nevykonáva správne, nemusia diely správne fungovať a bezpečnostné zariadenia viac nepôsobia. Osoby sa môžu ťažko zraniť alebo môžu zomrieť.
 - ▶ Údržbu a opravu na kosačke na trávnu a na akumulátore nevykonávajte sami.
 - ▶ Ak je potrebná údržba alebo oprava kosačky na trávnu alebo akumulátora: Vyhľadajte špecializovaného predajcu STIHL.
 - ▶ Údržbu rezného noža vykonávajte tak, ako je popísané v tomto návode na obsluhu.
- Počas čistenia, údržby alebo opravy rezného noža sa môže používateľ porezať na ostrých rezných hranách. Používateľ sa môže zraniť.
 - ▶ Noste pracovné rukavice z odolného materiálu.
- Počas ostrenia môže byť rezný nôž horúci. Používateľ sa môže popáliť.
 - ▶ Počkajte, kým sa rezný nôž vychladí.
 - ▶ Noste pracovné rukavice z odolného materiálu.

5 Pripravenie kosačky na trávnu na použitie

5.1 Pripravenie kosačky na trávnu na použitie

Pred každým začiatkom práce sa musia vykonať nasledujúce kroky:

- ▶ Zabezpečte, aby sa nasledujúce diely nachádzali v bezpečnom stave:
 - Kosačka na trávnu,  4.6.1.
 - Nôž,  4.6.2.
 - Akumulátor,  4.6.3.
- ▶ Skontrolujte akumulátor,  11.3.
- ▶ Úplne nabite akumulátor,  6.1.
- ▶ Vyčistite kosačku na trávnu,  16.2.
- ▶ Skontrolujte nôž,  11.2.
- ▶ Namontujte vodiace držadlo,  7.1
- ▶ Vyklopte vodiace držadlo,  7.2.1.
- ▶ Ak sa kosí a pokosená trávna sa má zachytiť v zbernom koši na trávnu: Zaveste zberný koš na trávnu,  7.3.2.
- ▶ Ak sa kosí a pokosená trávna sa má zahadzovať dozadu: Zveste zberný koš na trávnu,  7.3.3.
- ▶ Nastavte výšku kosenia,  12.2.
- ▶ Kontrola ovládacích prvkov,  11.1.

- ▶ Ak počas kontroly ovládacích prvkov blikajú 3 LED kontrolky načerveno: Vytiahnite bezpečnostný kľúč, vytiahnite akumulátor a vyhľadajte špecializovaného predajcu STIHL.

Kosačka na trávnu má poruchu.

- ▶ Ak nie je možné vykonať kroky: Nepoužívajte kosačku na trávnu a vyhľadajte špecializovaného predajcu STIHL.

6 Nabitie akumulátora a LED diódy

6.1 Nabitie akumulátora

Doba nabíjania závisí od rôznych vplyvov, napr. od teploty akumulátora alebo od teploty prostredia. Skutočná doba nabíjania sa môže líšiť od uvedenej doby nabíjania. Doba nabíjania je uvedená na stránke www.stihl.com/charging-times.

- ▶ Akumulátor nabíjajte tak, ako je to popísané v návode na obsluhu pre nabíjačku STIHL AL 101, 300, 500.

6.2 Zobrazenie stavu nabitia

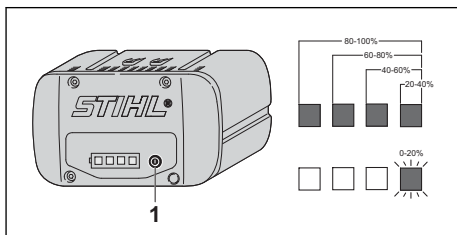

- ▶ Stlačte tlačidlo (1). Kontrolky LED svietia asi 5 sekúnd nazeleno a zobrazujú stav nabitia.
- ▶ Ak bliká pravá kontrolka LED nazeleno: Nabite akumulátor.

6.3 Kontrolky LED na akumulátore

LED kontrolky môžu ukazovať stav nabitia akumulátora alebo poruchy. Kontrolky LED môžu svietiť nazeleno alebo načerveno alebo môžu blikať.

Ak kontrolky LED svietia nazeleno alebo blikajú, zobrazuje sa stav nabitia.

- ▶ Ak kontrolky LED svietia načerveno alebo blikajú: Odstráňte poruchy,  19.1. V kosačke na trávnu alebo v akumulátore nastala porucha.

7 Zostavenie kosačky na trávnu

7.1 Montáž vodiaceho držadla

- ▶ Zastavte motor.
- ▶ Položte kosačku na trávnu na rovnú plochu.

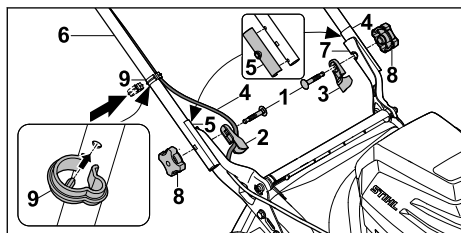

- ▶ Zasuňte skrutky (1) do vedenia kábla (2) a zasuňte izoláciu vodiaceho držadla (3).
- ▶ Vložte kábel (4) do vedenia kábla (2).
- ▶ Skontrolujte správnu montáž vopred namontovaných izolácií vodiaceho držadla (5) na oboch stranách.
- ▶ Vodiace držadlo (6) držte na držiakoch (7) tak, aby ste zarovnali otvory.
- ▶ Skrutky (1) nasťerte cez otvory zvnútra smerom von.
- ▶ Zaskrutkujte matice s hviezdicovou rukoväťou (8) a dotiahnite ich.
- ▶ Vložte kábel (4) do príchytky kábla (9).
- ▶ Príchytku kábla (9) zatlačte na vodiace držadlo (6), aby zacvakla tak, že aretačný čap príchytky kábla bude trčať zo spodnej strany vodiaceho držadla.

Vodiace držadlo (6) sa nemusí znovu demontovať.

7.2 Vyklopenie a sklopenie vodiaceho držadla

7.2.1 Vyklopenie vodiaceho držadla

- ▶ Vypnite kosačku na trávnu, vytiahnite bezpečnostný kľúč a vyberte akumulátor.
- ▶ Položte kosačku na trávnu na rovnú plochu.

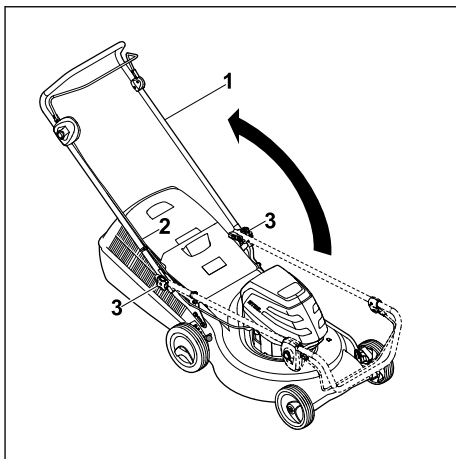

- ▶ Vyklopte vodiace držadlo (1) a dbajte na to, aby sa kábel (2) nezasekol.
- ▶ Dotiahnite maticu s hviezdicovou rukoväťou (3).
- ▶ Vodiace držadlo (1) je pevne spojené s kosačkou na trávnu.

7.2.2 Sklopenie vodiaceho držadla

Na úspornú prepravu alebo uschovanie je možné vodiace držadlo sklopiť.

- ▶ Vypnite kosačku na trávnu, vytiahnite bezpečnostný kľúč a vyberte akumulátor.
- ▶ Položte kosačku na trávnu na rovnú plochu.

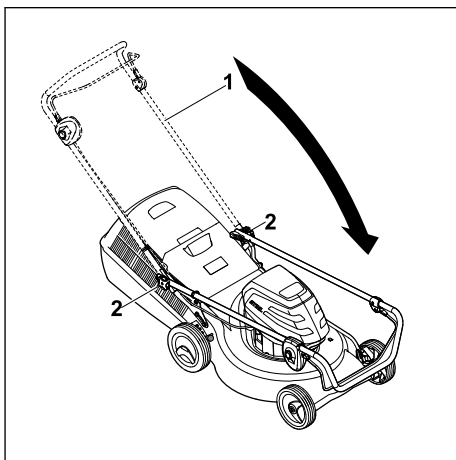

- ▶ Podržte vodiace držadlo (1) a povoľte matice s hviezdicovou rukoväťou (2).
- ▶ Vodiace držadlo (1) preklopte smerom dopredu.

7.3 Zloženie, zvesenie a zavesenie zberného koša na trávú

7.3.1 Zmontovanie zberného koša na trávú

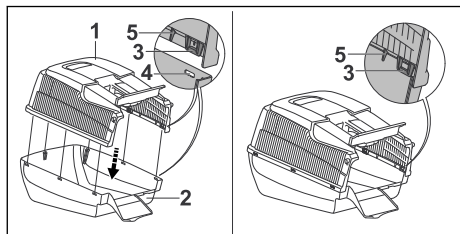

- ▶ Horný diel zberného koša (1) nasadíte na spodný diel zberného koša (2). Lamely (3) a vedenia (5) musia byť na vnútornej strane. Lamely (3) sa musia nachádzať vo výške otvorov (4).
- ▶ Zatláčajte lamely (3) do otvorov (4) jeden po druhom zozadu vpred. Lamely (3) počuteľne zapadnú.

7.3.2 Zavesenie zberného koša na trávú

- ▶ Zastavte motor.
- ▶ Položte kosačku na trávú na rovnú plochu.

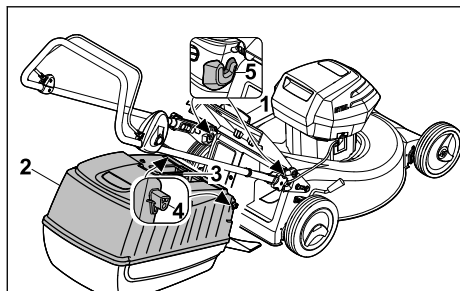

- ▶ Otvorte a podržte vyhadzovaciu klapku (1).
- ▶ Zberný kôš na trávú (2) uchopte na rukoväti (3) a pomocou háka (4) ho zaveste do uloženia (5).
- ▶ Vyhadzovaciu klapku (1) odložte na zberný kôš na trávú (2).

7.3.3 Zvesenie zberného koša na trávú

- ▶ Vypnite kosačku na trávú.
- ▶ Položte kosačku na trávú na rovnú plochu.
- ▶ Otvorte a podržte vyhadzovaciu klapku.
- ▶ Zberný kôš na trávú vyberte smerom nahor pomocou rukoväti.
- ▶ Uzavrite vyhadzovaciu klapku.

8 Vloženie a vybratie akumulátora

8.1 Vloženie akumulátora

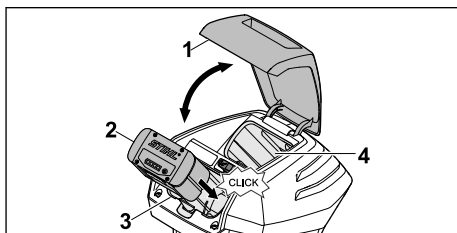

- ▶ Otvorte klapku (1) až na doraz a podržte ju.
- ▶ Akumulátor (2) zatlačte až na doraz do akumulátorového priestoru (3). Akumulátor (2) zapadne jedným kliknutím a je zablokovaný.
- ▶ Ak sa má dodať druhý akumulátor: Nasadte akumulátor do prepravného priestoru (4). Akumulátor zapadne jedným kliknutím a je zablokovaný.
- ▶ Zatvorte klapku (1).

8.2 Vybratie akumulátora

- ▶ Položte kosačku na trávú na rovnú plochu.

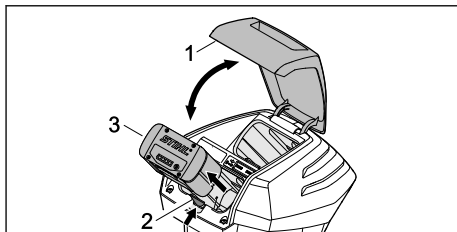

- ▶ Otvorte klapku (1) až na doraz a podržte ju.
- ▶ Stlačte zaist'ovaciu páčku (2). Akumulátor (3) je odblokovaný.
- ▶ Vyberte akumulátor (3).
- ▶ Zatvorte klapku (1).

9 Nasadenie a vytiahnutie bezpečnostného kľúča

9.1 Nasadenie bezpečnostného kľúča

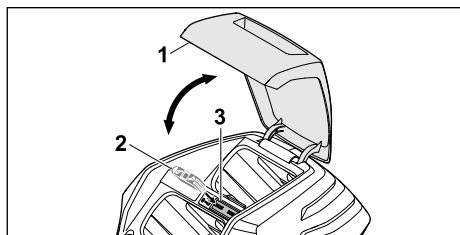

- ▶ Otvorte klapku (1) až na doraz a podržte ju.
- ▶ Nasuňte bezpečnostný kľúč (2) do uchytenia kľúča (3).
- ▶ Zatvorte klapku (1).

9.2 Vytiahnutie bezpečnostného kľúča

- ▶ Otvorte klapku až na doraz a podržte ju.
- ▶ Vytiahnite bezpečnostný kľúč.
- ▶ Zatvorte klapku.
- ▶ Bezpečnostný kľúč uskladnite mimo dosahu detí.

10 Zapnutie a vypnutie kosačky na trávnu

10.1 Zapnutie a vypnutie noža

10.1.1 Zapnutie rezného noža

- ▶ Položte kosačku na trávnu na rovnú plochu.

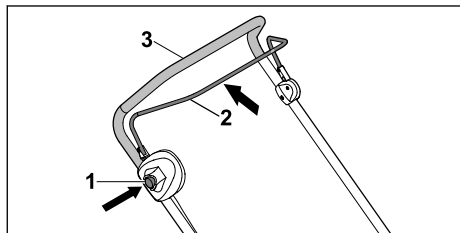

- ▶ Pravou rukou stlačte blokovací gombík (1) a podržte ho stlačený.
- ▶ Spínaciu konzolu kosenia (2) potiahnite ľavou rukou úplne v smere vodiaceho držadla (3) a podržte ju tak, aby palec obopínal vodiace držadlo (3).
Rezný nôž sa otáča.
- ▶ Uvoľnite blokovací gombík (1).

9 Nasadenie a vytiahnutie bezpečnostného kľúča

- ▶ Vodiace držadlo (3) a spínaciu konzolu kosenia (2) pravou rukou podržte tak, aby palec obopínal vodiace držadlo (3).

10.1.2 Vypnutie noža

- ▶ Pustite spínaciu konzolu kosenia.
- ▶ Počkajte, kým sa nôž prestane otáčať.
- ▶ Ak sa nôž aj naďalej otáča: Vytiahnite bezpečnostný kľúč, vytiahnite akumulátor a vyhľadajte špecializovaného predajcu STIHL.
Kosačka na trávnu je poškodená.

11 Kontrola kosačky na trávnu a akumulátora

11.1 Kontrola ovládacích prvkov

Blokovací gombík a spínacia konzola

- ▶ Vytiahnite bezpečnostný kľúč.
- ▶ Vytiahnite akumulátor.
- ▶ Stlačte blokovací gombík a znovu ho pustite.
- ▶ Potiahnite spínaciu konzolu úplne v smere vodiaceho držadla a znovu ju pustite.
- ▶ Ak blokovací gombík alebo spínacia konzola idú ťažko alebo sa neodpružujú do výstupnej polohy: Nepoužívajte kosačku a vyhľadajte špecializovaného predajcu STIHL.
Blokovací gombík alebo spínacia konzola má poškodenie.



Zapnite stroj

- ▶ Nasadíte bezpečnostný kľúč.
- ▶ Vložte akumulátor.
- ▶ Pravou rukou stlačte blokovací gombík a podržte ho stlačený.
- ▶ Spínaciu konzolu potiahnite ľavou rukou úplne v smere vodiaceho držadla a podržte ju tak, aby palec obopínal vodiace držadlo.
Nôž sa otáča.
- ▶ Ak blikajú 3 červené LED kontrolky: Vytiahnite bezpečnostný kľúč, vytiahnite akumulátor a vyhľadajte špecializovaného predajcu STIHL.
Kosačka na trávnu má poruchu.
- ▶ Pustite blokovací gombík a spínaciu konzolu.
Nôž sa po krátkom čase už neatáča.
- ▶ Ak sa nôž aj naďalej otáča: Vytiahnite bezpečnostný kľúč, vytiahnite akumulátor a vyhľadajte špecializovaného predajcu STIHL.
Kosačka na trávnu je poškodená.

11.2 Kontrola rezného noža

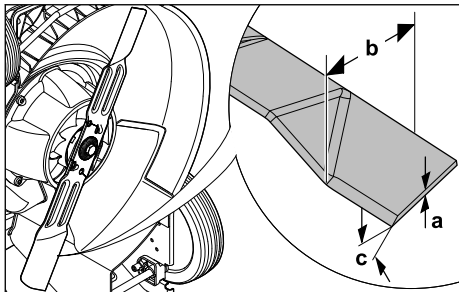
- ▶ Vypnite kosačku na trávnu, vytiahnite bezpečnostný kľúč a vyberte akumulátor.
- ▶ Nainštalujte kosačku na trávnu,  16.1.



- ▶ Odmerajte nasledujúce:
 - Hrúbka a
 - Šírka b
 - Uhol ostria c
- ▶ Ak sa nedosiahne minimálna hrúbka alebo minimálna šírka: Vymeňte rezný nôž,  20.2.
- ▶ Ak nie je dodržaný uhol ostria: Naostríte rezný nôž,  20.2.
- ▶ Ak nastanú nejasnosti: Vyhľadajte špecializovaného predajcu STIHL.

11.3 Kontrola akumulátora

- ▶ Stlačte tlačidlo na akumulátore. LED diódy svietia alebo blikajú.
- ▶ Ak LED diódy nesvietia ani neblinkajú: Akumulátor nepoužívajte a vyhľadajte špecializovaného obchodníka STIHL. V akumulátore je porucha.

12 Práca s kosačkou na trávu

12.1 Podržanie a vedenie kosačky na trávu

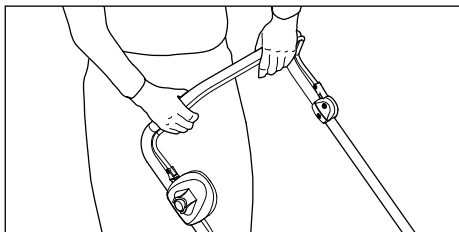

- ▶ Vodiace držadlo podržte obidvomi rukami tak, aby palec obopínal vodiace držadlo.

12.2 Nastavenie výšky kosenia

Je možné nastaviť 7 výšok kosenia:

- 25 mm = poloha 1
- 30 mm = poloha 2
- 40 mm = poloha 3
- 50 mm = poloha 4
- 55 mm = poloha 5
- 65 mm = poloha 6

- 75 mm = poloha 7

Polohy sú uvedené na kosačke na trávu.

Nastavenie výšky kosenia

- ▶ Zastavte motor.
- Rezný nôž sa nesmie otáčať.

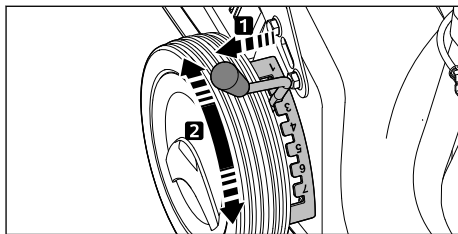

- ▶ Vytiahnite páku (1) z výrezu a dajte do požadovanej polohy.

12.3 Kosenie



- ▶ Kosačku na trávu posúvajte dopredu pomaly a kontrolovane.

12.4 Vyprázdnenie zberného koša na trávu

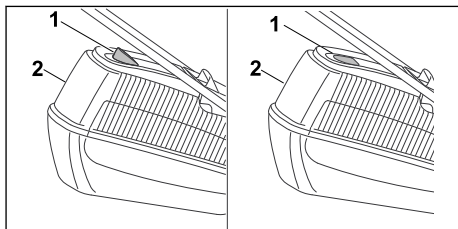

Prúd vzduchu generovaný rezným nožom nadvíhuje indikátor naplnenia (1). Keď je naplnený

zberný kôš na trávu, zastaví sa prúd vzduchu. Ak je prúd vzduchu príliš malý, vráti sa indikátor naplnenia (1) do pokojového stavu. To je upozornenie na vyprázdnenie zberného koša na trávu (2).

Neobmedzená funkcia indikátora naplnenia (1) je daná iba pri optimálnom prúde vzduchu. Vonkajšie vplyvy, ako mokrá, hustá alebo vysoká tráva, nízke výšky kosenia, znečistenie a podobne môžu obmedziť prúd vzduchu a funkciu indikátora naplnenia (1).

- ▶ Ak sa indikátor naplnenia (1) vráti do pokojového stavu: Vyprázdnite zberný kôš na trávu (2).
- ▶ Vypnite kosačku na trávu.
- ▶ Zvesenie zberného koša na trávu (2).

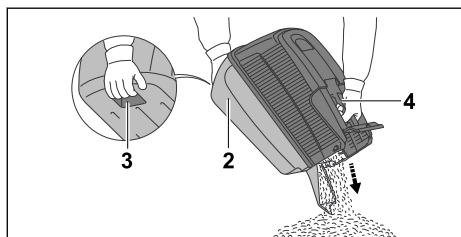

- ▶ Zberný kôš na trávu (2) uchopte za držadlo (3) a druhou rukou držte zadné držadlo (4).
- ▶ Vyprázdnite zberný kôš na trávu (2).
- ▶ Zavesenie zberného koša na trávu (2).

13 Po ukončení práce

13.1 Po práci

- ▶ Vypnite kosačku na trávu, vytiahnite bezpečnostný kľúč a vyberte akumulátor.
- ▶ Ak je kosačka na trávu mokrá: Kosačku na trávu nechajte vyschnúť.
- ▶ Ak je akumulátor mokrý: Akumulátor nechajte vysušiť.
- ▶ Vyčistíte kosačku na trávu.
- ▶ Vyčistíte akumulátor.

14 Preprava

14.1 Prepravovanie kosačky na trávu

- ▶ Vypnite kosačku na trávu. Rezný nôž sa nesmie otáčať.
- ▶ Vytiahnite bezpečnostný kľúč a vyberte akumulátor.

Posunutie kosačky na trávu

- ▶ Kosačku na trávu posúvajte dopredu pomaly a kontrolovane.

Nosenie kosačky na trávu

- ▶ Noste pracovné rukavice z odolného materiálu.

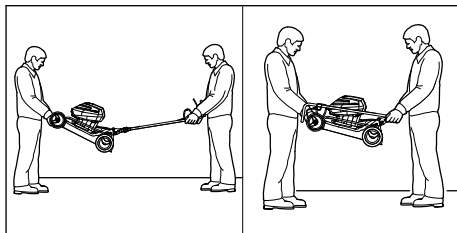

- ▶ Ak sa kosačka na trávu nosí s vyklopeným vodiacim držadlom:
 - ▶ Jedna osoba podrží obomi rukami kosačku na trávu na žacej skrini a druhá osoba ju obidvomi rukami podrží na vodiacom držadle.
 - ▶ Kosačku na trávu zdvíhajte a nosíte vo dvojici.
- ▶ Ak sa kosačka na trávu nosí so sklopeným vodiacim držadlom:
 - ▶ Sklopenie vodiaceho držadla,  7.2.2.
 - ▶ Jedna osoba podrží obomi rukami kosačku na trávu na žacej skrini a druhá osoba ju obidvomi rukami podrží na vodiacom držadle.
 - ▶ Kosačku na trávu zdvíhajte a nosíte vo dvojici.

Preprava kosačky na trávu pomocou vozidla

- ▶ Kosačku na trávu v stoji zaistíte tak, aby sa kosačka na trávu nepreklopila a nemohla sa pohybovať.

14.2 Preprava akumulátora

- ▶ Vypnite kosačku na trávu a vyberte akumulátor.
- ▶ Zabezpečte, aby sa akumulátor nachádzal v bezpečnom stave:
- ▶ Akumulátor baňte tak, aby boli splnené nasledovné požiadavky:
 - Obal je elektricky nevodivý.
 - Akumulátor sa v obale nemôže pohybovať.
- ▶ Obal zabezpečte tak, aby sa nemohol pohybovať.

Akumulátor podlieha požiadavkám prepravy nebezpečného tovaru. Akumulátor je zaradený do UN3480 (lítium-iónové batérie) a bol otestovaný podľa príručky UN Skúšky a kritériá, časť III, odsek 38.3.

Prepravné predpisy sú uvedené na www.stihl.com/safety-data-sheets.

15 Skladovanie

15.1 Uschovanie kosačky na trávnu

- ▶ Vypnite kosačku na trávnu, vytiahnite bezpečnostný kľúč a vyberte akumulátor.
- ▶ Kosačku na trávnu uschovávajte tak, aby boli splnené nasledovné požiadavky:
 - Kosačka na trávnu je mimo dosahu detí.
 - Kosačka na trávnu je suchá a čistá.
 - Kosačka na trávnu sa nemôže preklopiť.
 - Kosačka na trávnu sa nemôže preváliť.

15.2 Uschovanie akumulátora

Spoločnosť STIHL odporúča uschovávať akumulátor v stave nabitia medzi 40 % a 60 % (2 nazeleno svietiace kontrolky LED).

- ▶ Akumulátor uschovávajte tak, aby boli splnené nasledovné požiadavky:
 - Akumulátor je mimo dosahu detí.
 - Akumulátor je suchý a čistý.
 - Akumulátor je v uzavretej miestnosti.
 - Akumulátor je oddelený od kosačky na trávnu a nabíjačky.
 - Akumulátor je v elektricky nevodivom obale.
 - Akumulátor je v rozsahu teplôt - 10 °C a + 50 °C.

16 Čistenie

16.1 Inštalácia kosačky na trávnu

- ▶ Vypnite kosačku na trávnu, vytiahnite bezpečnostný kľúč a vyberte akumulátor.
- ▶ Položte kosačku na trávnu na rovnú plochu.
- ▶ Zveste zberný kôš na trávnu.
- ▶ Výšku kosenia nastavte do najnižšej polohy,  12.2.

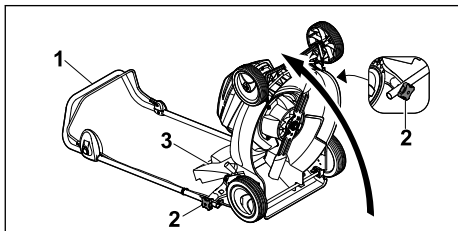

- ▶ Podržte vodiace drážadlo (1) a povoľte matice s hviezdicovou rukoväťou (2).
- ▶ Vodiace drážadlo (1) uložte dozadu.
- ▶ Otvorte a podržte vyhadzovací klapku (3).
- ▶ Kosačku na trávnu postavte dozadu.

16.2 Čistenie kosačky na trávnu

- ▶ Vypnite kosačku na trávnu, vytiahnite bezpečnostný kľúč a vyberte akumulátor.
- ▶ Kosačku na trávnu vyčistíte vlhkou utierkou.

- ▶ Vyhadzovací kanál čistíte mäkkou kefkou alebo vlhkou utierkou.
- ▶ Odstráňte cudzie telesá z akumulátorového priestoru a vyčistite ho vlhčenou utierkou.
- ▶ Elektrické kontakty v akumulátorovom priestore vyčistíte štetcom alebo mäkkou kefkou.
- ▶ Vetracie otvory vyčistíte pomocou štetca.
- ▶ Nainštalujte kosačku na trávnu.
- ▶ Oblasť okolo noža a nôž vyčistíte kúskom dreva, mäkkou kefkou alebo vlhkou utierkou.

16.3 Čistenie akumulátora

- ▶ Akumulátor vyčistíte vlhkou handrou.

17 Údržba

17.1 Demontáž a montáž noža

17.1.1 Demontáž rezného noža

- ▶ Vypnite kosačku na trávnu, vytiahnite bezpečnostný kľúč a vyberte akumulátor.
- ▶ Nainštalujte kosačku na trávnu.

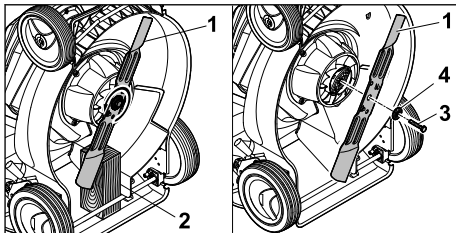

- ▶ Rezný nôž (1) zablokujte pomocou dreva (2).
 - ▶ Vyskrutkujte skrutku (3) v smere šípky a snímte ju spolu s podložkou (4).
 - ▶ Snímte rezný nôž (1).
 - ▶ Zlikvidujte skrutku (3) a podložku (4).
- Na montáž rezného noža (1) použite novú skrutku a podložku.

17.1.2 Montáž rezného noža

- ▶ Vypnite kosačku na trávnu, vytiahnite bezpečnostný kľúč a vyberte akumulátor.
- ▶ Nainštalujte kosačku na trávnu.

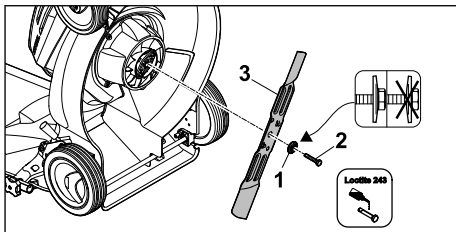

- ▶ Novú podložku (1) položte zvlnenou stranou smerom von na novú skrutku (2).

- ▶ Na závit skrutky (2) naneste skrutkovú poistku Loctite 243.
- ▶ Rezný nôž (3) nasadzujte tak, aby hrbolce na dosadacej ploche zasahovali do výrezov noža.
- ▶ Skrutku (2) zakrúťte spolu s podložkou (1).

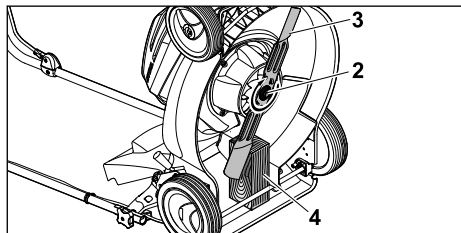

- ▶ Rezný nôž (3) zablokujte pomocou dreva (4).
- ▶ Skrutku (2) dotiahnite momentom 65 Nm.

17.2 Naostrenie a vyváženie noža

Správne naostrenie a vyváženie noža vyžaduje veľa cvičenia.

Spoločnosť STIHL odporúča, aby nôž ostrial a vyvažoval špecializovaný predajca výrobkov značky STIHL.



VAROVANIE

- Rezné hrany noža sú ostré. Používateľ sa môže porezať.
 - ▶ Noste pracovné rukavice z odolného materiálu.

19 Odstraňovanie porúch

19.1 Odstránenie porúch kosačky na trávnu alebo akumulátora

Porucha	Kontrolky LED na akumulátore	Príčina	Odstránenie problému
Pri zapnutí sa kosačka na trávnu nespustí.	1 LED bliká na zeleno.	Stav nabitia akumulátora je príliš nízky.	▶ Nabite akumulátor.
	1 kontrolka LED svieti načerveno.	Akumulátor je príliš horúci alebo príliš studený.	▶ Vytiahnite bezpečnostný kľúč. ▶ Vytiahnite akumulátor. ▶ Akumulátor nechajte vychladnúť alebo zahriať.
	3 kontrolky LED blikajú načerveno.	Kosačka na trávnu má poruchu.	▶ Vytiahnite bezpečnostný kľúč. ▶ Vytiahnite akumulátor. ▶ Vyčistite elektrické kontakty v akumulátorovom priestore. ▶ Vložte akumulátor. ▶ Zapnutie kosačky na trávnu. ▶ Ak aj naďalej blikajú 3 LED kontrolky načerveno: Nepoužívajte kosačku a vyhľadajte špecializovaného predajcu STIHL.

- ▶ Vypnite kosačku na trávnu, vytiahnite bezpečnostný kľúč a vyberte akumulátor.
- ▶ Nainštalujte kosačku na trávnu.
- ▶ Demontujte nôž.
- ▶ Naostrite nôž. Pritom dodržiavajte uhol brúsenia a vychladte nôž,  20.2. Počas ostrenia sa nesmie nôž spustiť modrý.
- ▶ Namontujte nôž.
- ▶ Ak nastanú nejasnosti: Vyhľadajte špecializovaného predajcu STIHL.

18 Oprava

18.1 Oprava kosačky na trávnu

Používateľ nemôže sám opravovať kosačku ani nôž.

- ▶ Ak je kosačka na trávnu znečistená alebo je poškodený nôž: Nepoužívajte kosačku na trávnu ani nôž a vyhľadajte špecializovaného predajcu STIHL.
- ▶ Ak sú štítky s upozornením nečitateľné alebo poškodené: Štítky s upozornením dajte vymeniť špecializovaným predajcom STIHL.

Porucha	Kontrolky LED na akumulátore	Prčina	Odstránenie problému
	3 kontrolky LED svietia načerveno.	Kosačka na trávu je príliš horúca.	<ul style="list-style-type: none"> ▶ Vytiahnite bezpečnostný kľúč. ▶ Vytiahnite akumulátor. ▶ Nechajte kosačku na trávu vychladnúť.
	4 kontrolky LED blikajú načerveno.	V akumulátore vznikla porucha.	<ul style="list-style-type: none"> ▶ Vyberte a znovu vložte akumulátor. ▶ Zapnutie kosačku na trávu. ▶ Ak aj naďalej blikajú 4 LED kontrolky načerveno: Nepoužívajte akumulátor a vyhľadajte špecializovaného predajcu STIHL.
		Elektrické spojenie medzi kosačkou na trávu a akumulátorom je prerušené.	<ul style="list-style-type: none"> ▶ Vytiahnite bezpečnostný kľúč. ▶ Vytiahnite akumulátor. ▶ Vyčistite elektrické kontakty v akumulátorovom priestore. ▶ Nasadte bezpečnostný kľúč. ▶ Vložte akumulátor.
		Kosačka alebo akumulátor sú vlhké.	<ul style="list-style-type: none"> ▶ Vytiahnite bezpečnostný kľúč. ▶ Vytiahnite akumulátor. ▶ Vyčistite kosačku. ▶ Kosačku alebo akumulátor nechajte vysušiť.
		Odpor noža je príliš veľký.	<ul style="list-style-type: none"> ▶ Nastavte väčšiu výšku kosenia. ▶ Kosačku zapínajte v nižšej tráve.
		Oblasť okolo noža je upchatá.	<ul style="list-style-type: none"> ▶ Vyčistite kosačku.
Kosačka na trávu sa počas prevádzky vypína.	3 kontrolky LED svietia načerveno.	Kosačka na trávu je príliš horúca.	<ul style="list-style-type: none"> ▶ Vytiahnite bezpečnostný kľúč. ▶ Vytiahnite akumulátor. ▶ Nechajte kosačku na trávu vychladnúť. ▶ Vyčistite kosačku. ▶ Kosačku na trávu nezapínajte príliš často v krátkom čase. ▶ Nastavte väčšiu výšku kosenia. ▶ Pokoste nižšiu trávu.
		Nôž je blokovaný.	<ul style="list-style-type: none"> ▶ Vytiahnite bezpečnostný kľúč. ▶ Vytiahnite akumulátor. ▶ Vyčistite kosačku.
		Nastala elektrická porucha.	<ul style="list-style-type: none"> ▶ Vyberte a znovu vložte akumulátor. ▶ Zapnutie kosačku na trávu.
Kosačka na trávu silno vibruje počas prevádzky.		Skrutka na noži je uvoľnená.	<ul style="list-style-type: none"> ▶ Dotiahnite skrutku.
		Nôž nie je správne vyvážený.	<ul style="list-style-type: none"> ▶ Naostrite a vyvážte nôž.
Prevádzkový čas kosačky na trávu je príliš krátky.		Akumulátor nie je úplne nabitý.	<ul style="list-style-type: none"> ▶ Úplne nabite akumulátor.
		Životnosť akumulátora sa prekročila.	<ul style="list-style-type: none"> ▶ Vymeňte akumulátor.
		Oblasť okolo noža je upchatá.	<ul style="list-style-type: none"> ▶ Vyčistite kosačku.
		Nôž je tupý alebo opotrebovaný.	<ul style="list-style-type: none"> ▶ Naostrite a vyvážte nôž.
		Odpor noža je príliš veľký.	<ul style="list-style-type: none"> ▶ Nastavte väčšiu výšku kosenia. ▶ Pokoste nižšiu trávu.

Porucha	Kontrolky LED na akumulátore	Prčina	Odstránenie problému
Akumulátor sa zasekne pri vložení do akumulátorového priestoru.		Vedenia alebo elektrické kontakty v akumulátorovom priestore sú znečistené.	► Vyčistite kosačku.
Po vložení akumulátora do nabíjačky sa proces nabíjania nespúšťa.	1 kontrolka LED svieti načerveno.	Akumulátor je príliš horúci alebo príliš studený.	► Akumulátor nechajte vložený v nabíjačke. Nabíjanie sa spustí automaticky hneď po dosiahnutí povoleného teplotného rozsahu.
Tráva je pokosená nečisto alebo trávnik je žltý.		Nôž je tupý alebo opotrebovaný.	► Naostrite a vyvážte nôž.
		Odpor noža je príliš veľký.	► Nastavte väčšiu výšku kosenia. ► Pokoste nižšiu trávu.

20 Technické údaje

20.1 Kosačka na trávu STIHL RMA 253.0

- Povolný akumulátor: STIHL AP
- Hmotnosť bez akumulátora: 22,5 kg
- Maximálny obsah zberného koša na trávu: 55 l
- Šírka záberu pri kosení: 51 cm
- Otáčky: 3 200 min⁻¹

Doba chodu je uvedená na www.stihl.com/battery-life.

20.2 Rezný nôž

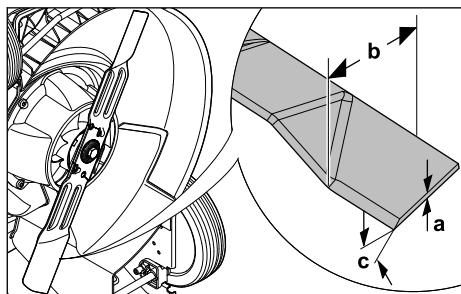

- Minimálna hrúbka a: 1,6 mm
- Minimálna šírka b: 55 mm
- Uhol ostria c: 30°

20.3 Akumulátor STIHL AP

- Technológia akumulátora: lítium-iónový
- Napätie: 36 V
- Kapacita v Ah: pozri výkonový štítok
- Obsah energie vo Wh: pozri výkonový štítok
- Hmotnosť v kg: pozri výkonový štítok

- Dovolený teplotný rozsah pre použitie a uskladnenie: -10 °C až +50 °C

20.4 Hodnoty zvuku a hodnoty vibrácií

Hodnota K pre hladinu akustického tlaku má hodnotu 2 dB(A). Hodnota K pre hladinu akustického výkonu má hodnotu 0,8 dB(A). Hodnota K pre hodnoty vibrácií má hodnotu 0,90 m/s².

- Hladina akustického tlaku L_{pA} nameraná podľa normy EN 60335-2-77: 81 dB(A)
- Hladina akustického výkonu L_{WA} nameraná podľa normy 2000/14/EC: 95,6 dB(A)
- Hodnota vibrácií a_{hv} nameraná podľa normy EN 60335-2-77, vodiace držadlo: 1,80 m/s²

Spoločnosť STIHL odporúča, aby ste používali chrániče sluchu.

Uvedené hodnoty vibrácií boli namerané podľa normovaného kontrolného postupu a je ich možné použiť na porovnanie elektrických strojov. Skutočne vyskytujúce sa hodnoty vibrácií sa môžu od uvedených hodnôt odchyľovať, a to v závislosti od druhu použitia. Uvedené hodnoty vibrácií je možné použiť na prvý odhad vibračného zaťaženia. Skutočné vibračné zaťaženie sa musí odhadnúť. Prítom je možné zohľadniť aj časy, v ktorých je elektrický stroj vypnutý, a časy, v ktorých je síce zapnutý, ale beží bez zaťaženia.

Informácie o splnení smernice o minimálnych zdravotných a bezpečnostných požiadavkách vyplývajúcich z vystavenia pracovníkov rizikám vzniknutým pôsobením fyzikálnych faktorov (vibrácie) 2002/44/EC nájdete uvedené na www.stihl.com/vib.

20.5 REACH

REACH označuje nariadenie ES pre registráciu, hodnotenie a autorizáciu chemikálií.

Informácie na splnenie Nariadenia REACH sú uvedené na stránke www.stihl.com/reach.

21 Náhradné diely a príslušenstvo

21.1 Náhradné diely a príslušenstvo

STIHL Tieto symboly označujú originálne náhradné diely STIHL a originálne príslušenstvo STIHL.

STIHL odporúča používanie originálnych náhradných dielov STIHL a príslušenstva značky STIHL.

Náhradné diely a príslušenstvo iných výrobcov nemôžu byť spoločnosťou STIHL odborne posudzované z hľadiska spoľahlivosti, bezpečnosti a vhodnosti aj napriek vykonávanému sledovaniu trhu a STIHL nemôže za ich použitie ručiť.

Originálne náhradné diely STIHL a originálne príslušenstvo STIHL sú dostupné u špecializovaného predajcu značky STIHL.

21.2 Dôležité náhradné diely

- Rezný nôž: 6371 702 0105
- Skrutka noža: 9008 319 9028
- Podložka: 0000 702 6600

22 Likvidácia

22.1 Likvidácia kosačky na trávnu

Informácie o likvidácii sú dostupné u špecializovaného predajcu STIHL.

- ▶ Kosačku na trávnu, nôž, príslušenstvo a obal likvidujte podľa predpisov a ekologicky.

23 EÚ vyhlásenie o zhode

23.1 Kosačka na trávnu STIHL RMA 253.0

STIHL Tirol GmbH
Hans Peter Stihl-Straße 5
6336 Langkampfen

Rakúsko

týmto zodpovedne vyhlasuje, že

- Konštrukčný typ: Akumulátorová kosačka na trávnu
- Výrobná značka: STIHL
- Typ: RMA 253.0
- Sériové identifikačné číslo: 6371

zodpovedá príslušným ustanoveniam smerníc 2000/14/EC, 2006/42/EC, 2014/30/EU a 2011/65/EU a bola vyvinutá a zhotovená v súlade s danými verziami nasledujúcich noriem platných k dátumu výroby: EN 60335-1, EN 60335-2-77, EN 55014-1 a EN 55014-2.

Názov a adresa sídla účastníkov konania:

TÜV Rheinland LGA Products GmbH
Tillystraße 2
D-90431 Norimberg

Na zistenie nameranej a garantovanej hladiny akustického výkonu bola aplikovaná smernica 2000/14/EC, príloha VIII.

- Nameraná hladina akustického výkonu: 95,6 dB(A)
- Garantovaná hladina akustického výkonu: 96 dB(A)

Technické podklady sú uschované v oddelení schvaľovania výrobkov spoločnosti STIHL Tirol GmbH.

Rok výroby a číslo stroja sú uvedené na kosačke na trávnu.

Langkampfen, 02. 01. 2021

STIHL Tirol GmbH



v z.

Matthias Fleischer, vedúci odboru výskumu a vývoja



v z.

Sven Zimmermann, vedúci oddelenia kvality

23.2 Dovožca pre Veľkú Britániu

ANDREAS STIHL Ltd.
Stihl House
Stanhope Road
CAMBERLEY
SURREY GU15 3YT
Great Britain

24 Bezpečnostno-technické pokyny pre kosačku na trávnu

24.1 Úvod

Táto kapitola reprodukuje formulované všeobecné bezpečnostné pokyny v norme EN

60335-2-77, príloha EE, pre elektrické kosačky na trávnu.

VAROVANIE

- **Prečítajte si všetky bezpečnostné pokyny, návody, obrázky a technické údaje, ktoré patria ku kosačke na trávnu.** Zanedbanie pri dodržiavaní nasledujúcich pokynov môže zapríčiniť elektrický zásah, požiar alebo vážne zranenia. **Všetky bezpečnostné pokyny a návody si uschovajte do budúcnosti.**

24.2 Tréning

- a) Poriadne si prečítajte návod na použitie. Zoznámte sa s ovládacími prvkami a so správnym použitím stroja;
- b) nikdy nedovoľte používať kosačku na trávnu deťom alebo iným osobám, ktoré neboli oboznámené s návodom na obsluhu. Miestne predpisy môžu stanoviť odlišný minimálny vek pre obsluhu stroja;
- c) s kosačkou nikdy nepracujte, ak sa v blízkosti nachádzajú osoby, zvlášť deti alebo zvieratá;
- d) pamätajte na to, že obsluha stroja alebo užívateľ zodpovedá za úrazy spôsobené ďalším osobám alebo za poškodenie ich majetku.

24.3 Prípravné opatrenia

- a) Pri prevádzke stroja noste vždy pevnú obuv a dlhé nohavice. Neprevádzkujte stroj bez topánok ani v ľahkých sandáloch. Vyvarujte sa noseniu voľného odevu alebo odevu s visiacimi šnúrami a opaskami.
- b) Skontrolujte povrch, na ktorom sa má použiť kosačka, a odstráňte všetky predmety, ktoré by mohol stroj zachytiť a vymrštiť.
- c) Pred použitím stroja vždy vizuálne skontrolujte, či nie sú rezný nôž, upevňovacie čapy a celá rezná jednotka opotrebované alebo poškodené. Opotrebované a poškodené rezné nože a upevňovacie čapy sa smú na predchádzanie nevyváženiu vymieňať iba v súpravách. Opotrebované alebo poškodené štítky s upozoreniami treba vymeniť.

24.4 Manipulácia

- a) Koste len za denného svetla alebo pri dobrom umelom osvetlení.
- b) Ak je to možné, vyvarujte sa použitiu stroja pri mokrej trávne.
- c) Pri kosení na svahu dbajte vždy na správnu stabilitu.

- d) Stroj vedte len krokom.
- e) Pri kosení postupujte vždy po vrstevnici, nikdy nie priamo hore či dole.
- f) Zvlášť opatrne pracujte pri zmene smeru jazdy na svahu.
- g) Nekoste na nadmerne strmých svahoch.
- h) Pri otáčaní kosačky na trávnu alebo pri pritáho- vaní kosačky k sebe postupujte obzvlášť opatrne.
- i) Zastavte rezný nôž (rezné nože), keď sa kosačka na trávnu musí naklápať pri preprave cez iné plochy ako tráva a keď sa kosačka na trávnu pohybuje od kosenej plochy a ku kose- nej ploche.
- j) Nikdy nepoužívajte kosačku na trávnu s poško- denými ochrannými zariadeniami a ochran- nými mriežkami ani bez zabudovaných ochranných zariadení, napr. nárazových ple- chov alebo zariadení zberného koša na trávnu.
- k) Opatrne naštartujte alebo aktivujte spúšťací spínač podľa pokynov výrobcu. Dodržiavajte dostatočnú vzdialenosť nôh od rezného noža (rezných nožov).
- l) Pri spustení alebo zabehnutí motora sa nesmie kosačka na trávnu naklápať, pokiaľ nie je potrebné kosačku na trávnu pri procese zdví- hať. V tomto prípade ju vyklapte iba do takej miery, ako je bezpodmienečne potrebné, a dvíhajte ju iba zo strany odvrátenej od pou- živateľa.
- m) Nespúšťajte motor, keď stojíte pred vyhadzov-) vacím kanálom.
- n) Nohy ani ruky nikdy nevkładajte do priestoru rotujúcich nástrojov. Zdržujte sa vždy v dosta- točnej vzdialenosti od vyhadzovacieho otvoru.
- o) Nikdy nedvíhajte a nenoste kosačku na trávnu so zapnutým motorom.
- p) Vypnite motor a vytiahnite štartovací kľúč. Ubezpečte sa, že všetky pohyblivé diely sa úplne vypli:
 - vždy, keď opustíte kosačku na trávnu;
 - pred uvoľňovaním zablokovaného mecha- nizmu alebo čistením upchatého vyhadzov- vacieho kanála,
 - predtým, než budete kosačku na trávnu kon- trolovať, čistiť alebo niečo na nej opravovať,
 - po nárazne vertikálnej jednotky na cudzí predmet. Zistíte poškodenia na kosačke na trávnu a pred opätovným spustením a použí- vaním kosačky na trávnu vykonajte potrebné opravy.

- Ак začne kosačka na trávu silne vibrovať, musí sa okamžite skontrolovať.
- vyhľadajte poškodenia,
 - vykonajte potrebné opravy poškodených dielov,
 - zabezpečte, aby boli utiahnuté všetky matice, čapy a skrutky.

24.5 Údržba a uskladnenie

- a) Dbajte na to, aby matice, čapy a skrutky boli pevne utiahnuté a aby bol stroj v bezpečnom pracovnom stave.
- b) Pravidelne kontrolujte zberný kôš, či nie je opotrebovaný a či nestratil funkčnosť.
- c) Opotrebované alebo poškodené diely z bezpečnostných dôvodov vždy vymeňte.
- d) Dbajte na to, že pri strojoch s viacerými reznými nožmi môže viesť pohyb rezného noža k otáčaniu ostatných rezných nožov.
- e) Pri nastavovaní stroja dbajte na to, aby sa medzi pohyblivými reznými nožmi a pevnými dielmi stroja nemohli zaseknúť prsty.
- f) Predtým, než stroj odstavíte, nechajte motor vychladnúť.
- g) Pri údržbe rezných nožov dbajte na to, že najmä vtedy, keď je elektrický zdroj vypnutý, sa môžu rezné nože pohybovať.
- h) Opotrebované alebo poškodené diely z bezpečnostných dôvodov vždy vymeňte. Používajte výlučne originálne náhradné diely a príslušenstvo.

Содержание

1	Предисловие.....	234
2	Информация к данному руководству по эксплуатации.....	234
3	Обзор.....	235
4	Указания по технике безопасности.....	236
5	Подготовка газонокосилки к работе.....	242
6	Зарядка аккумуляторов и светодиоды на аккумуляторе.....	242
7	Сборка газонокосилки.....	243
8	Установка и извлечение аккумулятора.....	244
9	Размещение и извлечение защитного ключа.....	245
10	Включение и выключение газонокосилки.....	245
11	Проверка газонокосилки и аккумулятора.....	245
12	Работа с газонокосилкой.....	246

13	После работы.....	247
14	Транспортировка.....	247
15	Хранение.....	248
16	Очистка.....	248
17	Техническое обслуживание.....	249
18	Ремонт.....	250
19	Устранение неисправностей.....	250
20	Технические данные	252
21	Запасные части и принадлежности	253
22	Утилизация.....	253
23	Сертификат соответствия ЕС.....	253
24	Адреса.....	254
25	Инструкции по технике безопасности для газонокосилки.....	255

1 Предисловие

Уважаемый клиент,

мы рады, что вы выбрали изделие STIHL. Мы разрабатываем и производим продукцию высочайшего качества, соответствующую потребностям наших клиентов. Наша продукция обеспечивает высокую надежность даже при экстремальных нагрузках.

STIHL – это и высочайшее качество обслуживания. Наши представители всегда готовы провести для вас компетентную консультацию и инструктаж, а также обеспечить всестороннюю техническую поддержку.

Компания STIHL безоговорочно проводит политику бережного и ответственного отношения к природе. Данное руководство по эксплуатации предназначено для содействия вам в безопасной и экологически благоприятной эксплуатации изделия STIHL в течение всего длительного срока службы.

Мы благодарим вас за доверие и желаем приятных впечатлений от вашего нового изделия STIHL.



D-r Николас Штиль

ВАЖНО! ПЕРЕД ПРИМЕНЕНИЕМ ОЗНАКОМИТЬСЯ И СОХРАНИТЬ.

2 Информация к данному руководству по эксплуатации

2.1 Применяемые документы

Данная инструкция по эксплуатации является переводом оригинальной инструкции по эксплуатации производителя согласно директиве EG 2006/42/EC.

Применяются местные правила техники безопасности.

► В дополнение к данной инструкции по эксплуатации обязательно следует прочитать, понять и сохранить следующие документы:

- Указания по технике безопасности аккумулятора STIHL AP
- Инструкция по эксплуатации зарядных устройств STIHL AL 101, 300, 500
- Указания по технике безопасности для аккумуляторов STIHL и продуктов со встроенным аккумулятором:
www.stihl.com/safety-data-sheets

2.2 Маркировка предупредительных надписей в тексте

ОПАСНОСТЬ

- Указывает на возможные опасности, которые ведут к тяжелым травмам или смерти.
 - Описанные меры помогут предотвратить тяжелые травмы или смерть.

ПРЕДУПРЕЖДЕНИЕ

- Указывает на возможные опасности, которые могут привести к тяжелым травмам **или смерти**.
 - Описанные меры помогут предотвратить тяжелые травмы или смерть.

УКАЗАНИЕ

- Указывает на возможные опасности, которые могут привести к возникновению материального ущерба.
 - Описанные меры помогут избежать возникновения материального ущерба.

2.3 Символы в тексте



Данный символ указывает на главу в данной инструкции по эксплуатации.

3 Обзор

3.1 Газонокосилка и аккумулятор

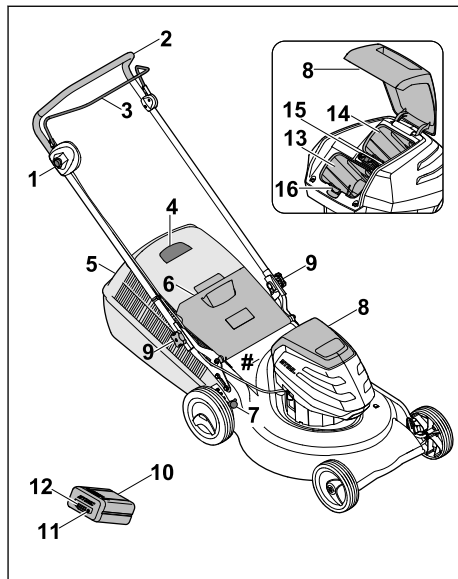

1 Кнопка блокировки

Кнопка блокировки вместе с рукояткой переключения включает и выключает ножи для запуска косилки.

2 Ведущая ручка

Ведущая ручка предназначена для удерживания, продвижения и транспортировки газонокосилки.

3 Рукоятка переключения

Рукоятка переключения вместе с кнопкой блокировки включает и выключает ножи.

4 Индикатор заполнения травосборника

Индикатор заполнения травосборника указывает на загрузку травосборника.

5 Травосборник

Травосборник собирает скошенную траву.

6 Откидная крышка

Откидная крышка закрывает желоб выброса.

7 Рычаг

Рычаг используется для установки высоты скашивания.

8 Крышка

Крышка закрывает аккумулятор и защитный ключ.

9 Звездообразная ручка-гайка

Звездообразная ручка-гайка зажимает ведущую ручку на газонокосилке.

10 Аккумулятор

Аккумулятор обеспечивает энергопитание газонокосилки.

11 Кнопка

Кнопка активирует светодиоды на аккумуляторе.

12 Светодиоды

Светодиоды показывают уровень заряда аккумулятора и наличие неисправностей.

13 Отделение для аккумулятора

В отделении для аккумулятора находится аккумулятор.

14 Транспортировочное отделение

В транспортировочном отделении находится запасной аккумулятор.

15 Защитный ключ

Защитный ключ активирует газонокосилку.

16 Стопорный рычаг

С помощью стопорного рычага аккумулятор удерживается в отделении для аккумулятора.

Фирменная табличка с паспортными данными и номером машины**3.2 Символы**

На газонокосилке и аккумуляторе могут быть нанесены символы, они означают следующее:

 Этот символ обозначает защитный ключ.

 Этот символ обозначает извлечение защитного ключа.

 1 светодиод горит красным. Аккумулятор слишком горячий или слишком холодный.

 4 светодиода мигают красным. В аккумуляторе имеется неисправность.

 Гарантированный уровень шума в соответствии с Директивой 2000/14/ЕС в дБ(А) для сопоставления акустической эмиссии продуктов.

 Значение рядом с символом указывает на энергоемкость аккумулятора согласно спецификации производителя элементов. Доступная в ходе эксплуатации энергоемкость меньше.

 Не утилизировать продукт вместе с бытовыми отходами.



Включение и выключение ножа.

4 Указания по технике безопасности**4.1 Предупредительные символы**

На газонокосилке или аккумуляторе могут быть нанесены предупредительные символы, они означают следующее:



Соблюдать предписания по технике безопасности и выполнять соответствующие действия.



Обязательно следует прочитать, понять и сохранить инструкцию по эксплуатации.



Соблюдать осторожность и следить за возможными отбрасываемыми предметами — соблюдать расстояние и не допускать присутствия посторонних лиц.



Не касаться вращающегося ножа.



Извлекать аккумулятор на время простоев в работе, транспортировки, хранения, технического обслуживания или ремонта.



Внимать защитный ключ на время простоев в работе, транспортировки, хранения, технического обслуживания или ремонта.



Сохранять безопасное расстояние.



Защищать аккумулятор от огня и воздействия высоких температур.



Не опускать аккумулятор в жидкости.



Соблюдать допустимый диапазон температур аккумулятора.

4.2 Использование по назначению

Газонокосилка STIHL RMA 253 предназначена для кошения сухой травы.

Газонокосилка питается от аккумулятора STIHL AP.

▲ ПРЕДУПРЕЖДЕНИЕ

- Аккумуляторы, не одобренные компанией STIHL для использования с этой газонокосилкой, могут стать причиной возгорания и взрыва. Это может привести к серьезным травмам или летальному исходу и материальному ущербу.
 - ▶ Газонокосилку следует использовать с аккумулятором STIHL AP.
- Использование газонокосилки или аккумулятора не по назначению может привести к серьезным травмам, смерти или материальному ущербу.
 - ▶ Использовать газонокосилку и аккумулятор только в соответствии с описанием, приведенным в данной инструкции по эксплуатации.

4.3 Требования к пользователю

▲ ПРЕДУПРЕЖДЕНИЕ

- Пользователи, не прошедшие инструктаж, могут не осознавать или неправильно оценивать опасности, связанные с газонокосилкой и аккумулятором. Это связано с опасностью получения пользователем или другими лицами серьезных травм вплоть до летального исхода.



- ▶ Обязательно следует прочитать, понять и сохранить инструкцию по эксплуатации.
- ▶ При необходимости передать газонокосилку или аккумулятор другому лицу передать также инструкцию по эксплуатации.
- ▶ Убедиться, что пользователь выполняет следующие условия:
 - Пользователь спокоен и бодр.
 - Пользователь физически, психически и умственно в состоянии управлять газонокосилкой и аккумулятором и работать с ними. Если пользователь обладает физическими, психическими или умственными недостатками, он может работать с устройством только под надзором ответ-

ственного лица или следуя его указаниям.

- Пользователь может осознавать и оценивать опасности, связанные с газонокосилкой и аккумулятором.
- Пользователь осознает, что несет ответственность за несчастные случаи и материальный ущерб.
- Пользователь достиг совершеннолетия или обучен соответствующей профессии согласно национальным правилам.
- Пользователь прошел инструктаж специализированного центра STIHL или специалиста перед первым использованием газонокосилки.
- Пользователь не находится под воздействием алкоголя, лекарств или наркотиков.
 - ▶ При возникновении вопросов обратиться в сервисный центр STIHL.

4.4 Рабочая одежда и оснащение

▲ ПРЕДУПРЕЖДЕНИЕ

- Во время работы предметы могут быть захвачены вверх с высокой скоростью. Пользователь может получить травмы.
 - ▶ Во время работы надевать длинные брюки из износостойкого материала.
- Во время работы возможно образование пылевых вихрей. Вдыхаемая пыль может негативно повлиять на здоровье и стать причиной аллергических реакций.
 - ▶ При образовании пылевых вихрей: надевать защитную маску от пыли.
- Несоответствующая одежда может зацепиться за древесину, мелкий кустарник или попасть в газонокосилку. Пользователь в несоответствующей одежде может получить серьезные травмы.
 - ▶ Надевать облегчающую одежду.
 - ▶ Необходимо снять шарфы и украшения.
- Во время очистки, технического обслуживания или транспортировки пользователь может коснуться ножа. Пользователь может получить травмы.
 - ▶ Во время работы надевать рабочие перчатки из износостойкого материала.
- Если на пользователе надета несоответствующая обувь, то он может поскользнуться. Пользователь может получить травмы.

- ▶ Обувь должна быть прочной, закрытой и иметь нескользкую подошву.
- Во время заточки ножей могут вылетать частицы материала. Пользователь может получить травмы.
- ▶ Надевать плотно прилегающие защитные очки. Подходящие защитные очки проверяются в соответствии со стандартом EN 166 или в соответствии с национальными правилами и доступны в розничной сети с соответствующей маркировкой.
- ▶ Во время работы надевать рабочие перчатки из износостойкого материала.

4.5 Рабочая зона и окружающее пространство

4.5.1 Газонокосилка

▲ ПРЕДУПРЕЖДЕНИЕ

- Другие люди, дети и животные могут не осознавать и не оценивать опасности, связанные с газонокосилкой и отброшенными ею предметами. Это связано с опасностью получения другими людьми, детьми и животными серьезных травм, а также с опасностью материального ущерба.



- ▶ В рабочей зоне запрещено присутствие посторонних лиц, детей и животных.

- ▶ Соблюдать безопасное расстояние до предметов.
- ▶ Не оставлять газонокосилку без присмотра.
- ▶ Убедиться, что дети не могут играть с газонокосилкой.
- Газонокосилка не защищена от воздействия влаги. При работе под дождем или во влажной среде можно получить удар током. Пользователь может получить травму, а газонокосилка может быть повреждена.
 - ▶ Не работать во время дождя или во влажной среде.
 - ▶ Не косить мокрую траву.
- Электрические компоненты газонокосилки могут создавать искры. Искры могут стать причиной возгорания или взрыва в легковоспламеняющейся или взрывоопасной среде. Это может привести к серьезным травмам или летальному исходу и материальному ущербу.
 - ▶ Не работать рядом с легковоспламеняющимися и взрывчатыми веществами.

4.5.2 Аккумулятор

▲ ПРЕДУПРЕЖДЕНИЕ

- Посторонние лица, дети и животные могут не понять и неправильно оценить опасности, связанные с аккумулятором. Посторонние лица, дети и животные могут получить тяжелые травмы.
 - ▶ Не подпускать близко посторонних лиц, детей и животных.
 - ▶ Не оставлять аккумулятор без присмотра.
 - ▶ Не допускать игры детей с аккумулятором.
- Аккумулятор не защищен от всех внешних воздействий. При определенных внешних воздействиях аккумулятор может загореться или взорваться. Это чревато тяжелыми травмами и материальным ущербом.



- ▶ Предохранять аккумулятор от воздействия высоких температур и открытого огня.
- ▶ Не бросать аккумулятор в огонь.



- ▶ Использовать и хранить аккумулятор при температурах от -10 °C до +50 °C



- ▶ Не погружать аккумулятор в жидкости.

- ▶ Хранить аккумулятор вдали от металлических предметов.
- ▶ Не подвергать аккумулятор воздействию высокого давления.
- ▶ Не подвергать аккумулятор воздействию микроволн.
- ▶ Предохранять аккумулятор от химических веществ и солей.

4.6 Безопасное состояние

4.6.1 Газонокосилка

Газонокосилка находится в безопасном состоянии, если выполнены следующие условия:



- Газонокосилка не имеет повреждений.
- Газонокосилка чистая и сухая.
- Элементы управления работают исправно и без изменений.
- Нож правильно установлен.
- На этой газонокосилке установлены оригинальные дополнительные принадлежности STIHL.
- Принадлежности установлены правильно.

▲ ПРЕДУПРЕЖДЕНИЕ

- В технически небезопасном состоянии компоненты работают неправильно, а защитные устройства могут выйти из строя. В результате чего возможно получение серьезных травм вплоть до летального исхода.
 - ▶ Не работать с поврежденной газонокосилкой.
 - ▶ Если газонокосилка загрязнена или намочена: очистить газонокосилку и дать ей высохнуть.
 - ▶ Не вносить изменений в конструкцию газонокосилки.
 - ▶ Если элементы управления не работают: не работать с газонокосилкой.
 - ▶ На эту газонокосилку разрешается устанавливать оригинальные дополнительные принадлежности STIHL.
 - ▶ Производить установку ножа в соответствии с указаниями в данной инструкции по эксплуатации.
 - ▶ Производить установку принадлежностей, как указано в инструкции по эксплуатации или в инструкции по эксплуатации принадлежностей.
 - ▶ Не вставлять предметы в отверстия газонокосилки.
 - ▶ Не соединять контакты разъема для ключа металлическими предметами во избежание замыкания.
 - ▶ Заменять изношенные или поврежденные таблички с предупредительными надписями.
 - ▶ При возникновении вопросов обратиться в сервисный центр STIHL.

4.6.2 Нож

Нож находится в безопасном состоянии, если выполнены следующие условия:

- Нож и навесное оборудование не повреждены.
- Нож не деформирован.
- Нож правильно установлен.
- Нож правильно заточен.
- На ноже нет заусенцев.
- Нож правильно отбалансирован.
- Значения минимальной ширины и прочности ножа не выходят за нижнюю границу допустимого диапазона,  20.2.
- Соблюден угол заточки,  20.2.

▲ ПРЕДУПРЕЖДЕНИЕ

- В небезопасном состоянии детали ножа могут соскочить и быть отброшены. В

результате чего возможно получение серьезных травм.

- ▶ Запрещается использовать поврежденный нож или неисправный аккумулятор.
- ▶ Установить нож правильно.
- ▶ Заточить нож правильно.
- ▶ Если значения минимальной ширины и прочности выходят за нижнюю границу допустимого диапазона: заменить нож.
- ▶ Отбалансировать нож в специализированном центре STIHL.
- ▶ При возникновении вопросов обратиться в сервисный центр STIHL.

4.6.3 Аккумулятор

Аккумулятор находится в безопасном состоянии, если выполнены следующие условия:

- Аккумулятор не имеет повреждений.
- Аккумулятор чистый и сухой.
- Аккумулятор работоспособен и не подвергался никаким изменениям конструкции.

▲ ПРЕДУПРЕЖДЕНИЕ

- В небезопасном состоянии аккумулятор перестает работать исправно. В результате чего возможно получение серьезных травм.
 - ▶ Запрещается использовать поврежденный или неисправный аккумулятор.
 - ▶ Не заряжать поврежденный или неисправный аккумулятор.
 - ▶ Если аккумулятор загрязнен или влажный: очистить аккумулятор и дать ему высохнуть.
 - ▶ Не вносить изменений в конструкцию аккумулятора.
 - ▶ Не вставлять предметы в отверстия аккумулятора.
 - ▶ Не соединять электрические контакты аккумулятора металлическими предметами во избежание замыкания.
 - ▶ Не вскрывать аккумулятор.
 - ▶ Заменить изношенные или поврежденные таблички с предупредительными надписями.
- Из поврежденного аккумулятора может вытечь жидкость. В случае попадания этой жидкости на кожу или в глаза возможно появление раздражений кожи или глаз.
 - ▶ Избегать контакта с жидкостью.
 - ▶ В случае попадания жидкости на кожу: промыть соответствующие участки кожи обильным количеством воды с мылом.
 - ▶ В случае попадания жидкости в глаза: промывать глаза обильным количеством воды не менее 15 минут, после чего обратиться к врачу.

- От поврежденного или неисправного аккумулятора может исходить непривычный запах, также возможно образование дыма или возгорание, что связано с опасностью получения серьезных травм вплоть до летального исхода, а также с опасностью материального ущерба.
 - ▶ В случае непривычного запаха от аккумулятора или образования дыма: не использовать аккумулятор и держать его вдали от горячих веществ.
 - ▶ В случае возгорания аккумулятора: постараться потушить аккумулятор огнетушителем или водой.

4.7 Работа с устройством

▲ ПРЕДУПРЕЖДЕНИЕ

- В некоторых ситуациях пользователь может потерять концентрацию. Он может споткнуться, упасть и получить серьезные травмы.
 - ▶ Работать спокойно и вдумчиво.
 - ▶ При плохих условиях освещения и видимости не работать с газонокосилкой.
 - ▶ Управлять газонокосилкой должен только один пользователь.
 - ▶ Следить за препятствиями.
 - ▶ Не переворачивать газонокосилку.
 - ▶ Работать, стоя на земле и сохраняя равновесие.
 - ▶ При появлении признаков усталости вовремя сделать перерыв.
 - ▶ При скашивании на склоне косить в поперечном направлении к склону.
 - ▶ Не косить на крутых склонах.
- Вращающийся нож может поранить пользователя. Пользователь может получить серьезные травмы.
 - ▶ Не касаться вращающегося ножа.
 - ▶ Если нож заблокирован посторонним предметом: выключить газонокосилку, вынуть защитный ключ и снять аккумулятор. Только после этого убрать мешающий предмет.



- Во время работы газонокосилки может возникнуть вибрация.
 - ▶ Необходимо работать в перчатках.
 - ▶ Во время работы делать перерывы.
 - ▶ При появлении признаков нарушения кровообращения обратиться к врачу.
- Если во время работы нож столкнется с посторонним предметом, он может сломаться, в результате чего нож или его части могут быть отброшены из-под газонокосилки с большой скоростью. Это связано

с опасностью получения травм или материального ущерба.

- ▶ Необходимо удалить посторонние предметы из рабочей зоны.
- После того как пользователь отпускает рукоятку переключения для запуска кошения, нож продолжает вращаться в течение некоторого времени. Это может привести к серьезным травмам.
 - ▶ Дождаться прекращения вращения ножа.
- При столкновении вращающегося ножа с твердым предметом могут возникнуть искры. Искры могут стать причиной возгорания в легковоспламеняющейся среде. Это может привести к серьезным травмам или летальному исходу и материальному ущербу.
 - ▶ Не работать в легковоспламеняющейся среде.

▲ ОПАСНОСТЬ

- Если работы проводятся вблизи токоведущих кабелей, нож может соприкоснуться с токоведущими кабелями и повредить их. Пользователь может получить серьезные травмы вплоть до летального исхода.
 - ▶ Не работать рядом с токоведущими кабелями.
- При работе в непогоду пользователя может ударить молния. Пользователь может получить серьезные травмы вплоть до летального исхода.
 - ▶ При непогоде не работать.

4.8 Транспортировка

4.8.1 Газонокосилка

▲ ПРЕДУПРЕЖДЕНИЕ

- При транспортировке газонокосилка может опрокинуться или сдвинуться. Это связано с опасностью получения травм или материального ущерба.



- ▶ Вынуть защитный ключ.



- ▶ Извлечь аккумулятор.

- ▶ Закрепить газонокосилку стяжными ремнями или сеткой, чтобы она не опрокинулась и не могла двигаться.

4.8.2 Аккумулятор

▲ ПРЕДУПРЕЖДЕНИЕ

- Аккумулятор не защищен от всех внешних воздействий. Определенные внешние воздействия могут привести к повреждению аккумулятора и к материальному ущербу.
 - ▶ Не транспортировать поврежденный аккумулятор.
 - ▶ Транспортировать аккумулятор в упаковке, не проводящей электричество.
- Во время транспортировки аккумулятор может перевернуться или сдвинуться. Это чревато травмами и материальным ущербом.
 - ▶ Вложить аккумулятор в упаковку так, чтобы он не двигался.
 - ▶ Зафиксировать упаковку так, чтобы она не двигалась.

4.9 Хранение

4.9.1 Газонокосилка

▲ ПРЕДУПРЕЖДЕНИЕ

- Дети могут не осознавать и неправильно оценивать опасности, связанные с газонокосилкой. В результате чего они могут получить серьезные травмы.



- ▶ Вынуть защитный ключ.



- ▶ Извлечь аккумулятор.

- ▶ Газонокосилка должна храниться в недоступном для детей месте.

- Электрические контакты газонокосилки и металлические компоненты могут подвергаться коррозии под воздействием влаги. Газонокосилка может получить повреждение.



- ▶ Вынуть защитный ключ.



- ▶ Извлечь аккумулятор.

- ▶ Газонокосилку следует хранить в чистом и сухом месте.

- Если во время хранения установлены защитный ключ и аккумулятор, нож может случайно включиться. Это связано с опас-

ностью получения серьезных травм или материального ущерба.



- ▶ Вынуть защитный ключ.



- ▶ Извлечь аккумулятор.

4.9.2 Аккумулятор

▲ ПРЕДУПРЕЖДЕНИЕ

- Дети могут не осознавать и неправильно оценивать опасности, связанные с аккумулятором. В результате чего они могут получить серьезные травмы.
 - ▶ Аккумулятор должен храниться в недоступном для детей месте.
- Аккумулятор не защищен от всех воздействий окружающей среды. Если подвергнуть аккумулятор определенным воздействиям окружающей среды, то он может быть поврежден.
 - ▶ Аккумулятор следует хранить в чистом и сухом месте.
 - ▶ Аккумулятор должен храниться в закрытом помещении.
 - ▶ Хранить аккумулятор отдельно от газонокосилки и зарядного устройства.
 - ▶ Хранить аккумулятор в упаковке, не проводящей электрический ток.
 - ▶ Аккумулятор следует хранить в диапазоне температур от -10 °C до +50 °C.

4.10 Очистка, техническое обслуживание и ремонт

▲ ПРЕДУПРЕЖДЕНИЕ

- Если во время очистки, технического обслуживания или ремонта установлены защитный ключ и аккумулятор, нож может случайно включиться. Это связано с опасностью получения серьезных травм или материального ущерба.



- ▶ Вынуть защитный ключ.



- ▶ Извлечь аккумулятор.

- Сильные чистящие средства, очистка струей высокого давления или острые предметы могут повредить газонокосилку,

нож и аккумулятор. В результате неправильной очистки газонокосилки, ножа и аккумулятора компоненты могут не функционировать должным образом, а защитные устройства могут выйти из строя. Это может привести к серьезным травмам.

- ▶ Производить очистку газонокосилки, ножа и аккумулятора только в соответствии с описанием, приведенным в данной инструкции по эксплуатации.
- В результате неправильного технического обслуживания или ремонта газонокосилки, ножа или аккумулятора компоненты могут не функционировать должным образом, а защитные устройства могут выйти из строя. В результате чего возможно получение серьезных травм вплоть до летального исхода.
 - ▶ Не осуществлять техническое обслуживание и ремонт газонокосилки или аккумулятора своими силами.
 - ▶ При необходимости провести техническое обслуживание или ремонт газонокосилки или аккумулятора: обратиться в сервисный центр STIHL.
 - ▶ Производить техобслуживание ножа в соответствии с указаниями в этой инструкции по эксплуатации.
- Во время очистки, технического обслуживания или ремонта ножа пользователь может порезаться об острые режущие кромки. Пользователь может получить травмы.
 - ▶ Во время работы надевать рабочие перчатки из износостойкого материала.
- Во время заточки нож может нагреться. Пользователь может получить ожог.
 - ▶ Дождаться, пока нож остынет.
 - ▶ Во время работы надевать рабочие перчатки из износостойкого материала.

5 Подготовка газонокосилки к работе

5.1 Подготовка газонокосилки к работе

Перед началом работы необходимо выполнить следующие шаги:

- ▶ Убедиться, что следующие компоненты находятся в безопасном состоянии:
 - Газонокосилка, [11.2](#).
 - Нож, [4.6.2](#).
 - Аккумулятор, [4.6.3](#).
- ▶ Проверить аккумулятор, [11.3](#).
- ▶ Полностью зарядить аккумулятор, [6.1](#).
- ▶ Очистить газонокосилку, [16.2](#).

- ▶ Проверить нож, [11.2](#).
- ▶ Установить ведущую ручку, [7.1](#).
- ▶ Откинуть ведущую ручку, [7.2.1](#).
- ▶ Для обеспечения кошения и сбора скошенной травы в травосборник: установить травосборник, [7.3.2](#).
- ▶ Для обеспечения кошения и сброса скошенной травы сзади: снять травосборник, [7.3.3](#).
- ▶ Установить высоту скашивания, [12.2](#).
- ▶ Проверить элементы управления, [11.1](#).
 - ▶ Если во время проверки элементов управления 3 светодиода мигают красным: вынуть защитный ключ, снять аккумулятор и связаться со специализированным центром STIHL. В газонокосилке имеется неисправность.
- ▶ Если шаги не могут быть выполнены: не использовать газонокосилку и связаться со специализированным центром STIHL.

6 Зарядка аккумуляторов и светодиоды на аккумуляторе

6.1 Подзарядка аккумулятора

Продолжительность подзарядки зависит от различных факторов, например, температуры аккумулятора или окружающей температуры. Фактическая продолжительность подзарядки может отличаться от указанной. Продолжительность подзарядки указана на странице www.stihl.com/charging-times.

- ▶ Заряжать аккумулятор в соответствии с описанием в руководстве по эксплуатации зарядных устройств STIHL AL 101, 300, 500.

6.2 Индикация уровня заряда

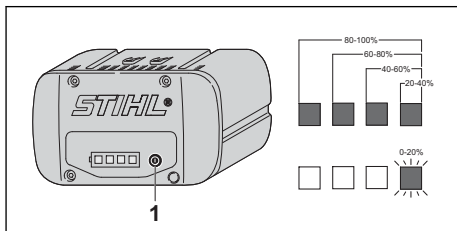

- ▶ Нажать кнопку (1). Светодиоды светятся примерно 5 секунд зеленым светом и показывают уровень заряда.
- ▶ Если правый светодиод мигает зеленым: зарядить аккумулятор.

6.3 Светодиоды на аккумуляторе

Светодиоды могут показывать уровень заряда аккумулятора и наличие неисправностей. Светодиоды могут светиться зеленым или красным цветом, а также мигать.

Если светодиоды светятся зеленым или мигают, то отображается состояние заряда аккумулятора.

► Если светодиоды аккумулятора горят или мигают красным: устранить неисправности, см. 19.1.

В газонокосилке или аккумуляторе имеется неисправность.

7 Сборка газонокосилки

7.1 Установка ведущей ручки

- Выключить двигатель.
- Поставить газонокосилку на ровную поверхность.

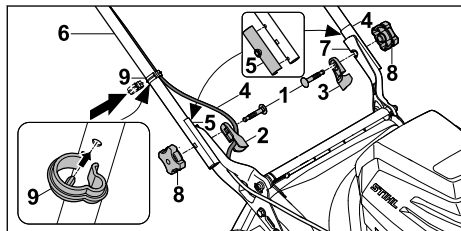

- Вставить винты (1) в держатель кабеля (2) и изоляцию ведущей ручки (3).
- Установить кабель (4) в держатель кабеля (2).
- Проверить правильность крепления предварительно установленной изоляции ведущей ручки (5) с обеих сторон.
- Удерживать ведущую ручку (6) у держателей (7) таким образом, чтобы совпали отверстия.
- Вставить винты (1) в отверстия изнутри наружу.
- Накрутить звездообразные ручки-гайки (8) и затянуть их до упора.
- Вставить кабель (4) в кабельный зажим (9).
- Прижать кабельный зажим (9) к ведущей ручке (6) до щелчка, чтобы стопорный выступ кабельного зажима оказался в отверстии на нижней стороне ведущей ручки.

Повторный демонтаж ведущей ручки (6) не требуется.

7.2 Откидывание и складывание ведущей ручки

7.2.1 Откидывание ведущей ручки

- Выключить газонокосилку, вынуть защитный ключ и снять аккумулятор.
- Поставить газонокосилку на ровную поверхность.

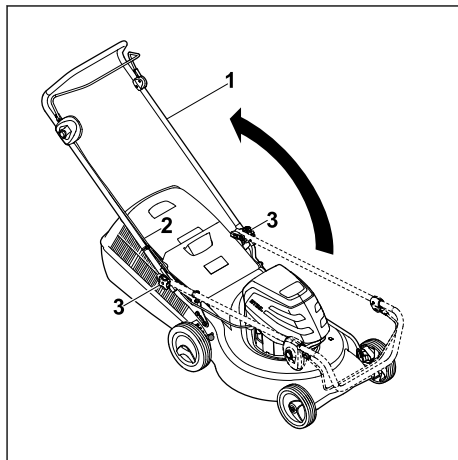

- Откинуть ведущую ручку (1), при этом следить за тем, чтобы кабель (2) не был зажат.
- Затянуть звездообразную ручку-гайку (3) до упора. Ведущая ручка (1) прочно соединена с газонокосилкой.

7.2.2 Складывание ведущей ручки

Ведущую ручку можно сложить для удобной транспортировки или компактного хранения.

- Выключить газонокосилку, вынуть защитный ключ и снять аккумулятор.
- Поставить газонокосилку на ровную поверхность.

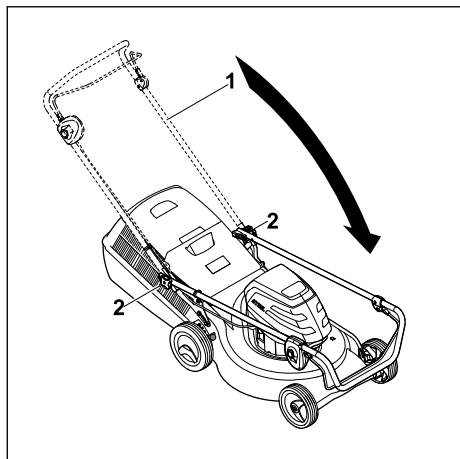

- ▶ Удерживать ведущую ручку (1) и ослабить звездообразную ручку-гайку (2).
- ▶ Откинуть ведущую ручку (1) вперед.

7.3 Сборка, установка и снятие травосборника

7.3.1 Сборка травосборника

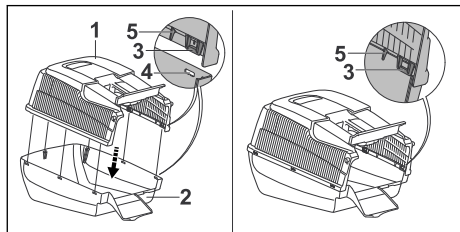

- ▶ Установить верхнюю часть травосборника (1) на нижнюю часть травосборника (2). Накладки (3) и направляющие (5) должны войти внутрь. Накладки (3) должны быть расположены на уровне отверстий (4).
- ▶ Вдавить накладки (3) в отверстия (4) один за другим сзади вперед. Защелкнуть накладки (3) с отчетливым звуком.

7.3.2 Установка травосборника

- ▶ Выключить двигатель.
- ▶ Поставить газонокосилку на ровную поверхность.

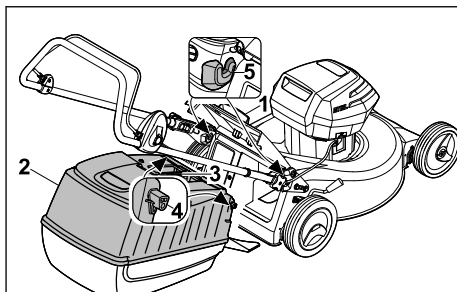

- ▶ Открыть откидную крышку (1) и удерживать ее.
- ▶ Взять травосборник (2) за рукоятку (3) и вставить крюки (4) в крепежные элементы (5).
- ▶ Отвести откидную крышку (1) на травосборнике (2).

7.3.3 Снятие травосборника

- ▶ Выключить газонокосилку.
- ▶ Поставить газонокосилку на ровную поверхность.
- ▶ Открыть откидную крышку и удерживать ее.
- ▶ Снять верхнюю часть травосборника за рукоятку движением вверх.
- ▶ Закрыть откидную крышку.

8 Установка и извлечение аккумулятора

8.1 Установка аккумулятора

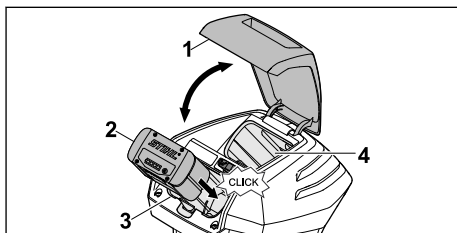

- ▶ Открыть крышку (1) до упора и удерживать ее.
- ▶ Вставить аккумулятор (2) нажатием в отделение для аккумулятора (3) до упора. Аккумулятор (2) фиксируется со щелчком и блокируется.
- ▶ При необходимости транспортировки второго аккумулятора: вставить аккумулятор в транспортировочное отделение (4). Аккумулятор фиксируется со щелчком и блокируется.
- ▶ Закрыть откидную крышку (1).

8.2 Извлечение аккумулятора

- ▶ Поставить газонокосилку на ровную поверхность.

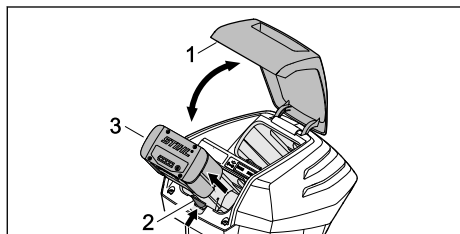

- ▶ Открыть крышку (1) до упора и удерживать ее.
- ▶ Нажать стопорный рычаг (2). Аккумулятор (3) разблокирован.
- ▶ Извлечь аккумулятор (3).
- ▶ Закрыть откидную крышку (1).

9 Размещение и извлечение защитного ключа

9.1 Размещение защитного ключа

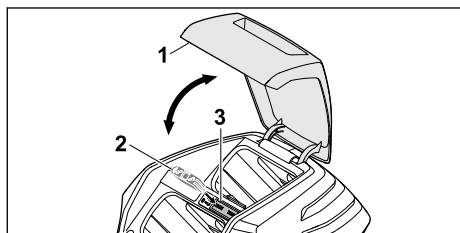

- ▶ Открыть крышку (1) до упора и удерживать ее.
- ▶ Вставить защитный ключ (2) в отверстие для ключа (3).
- ▶ Закрыть крышку (1).

9.2 Извлечение защитного ключа

- ▶ Открыть крышку до упора и удерживать ее.
- ▶ Вынуть защитный ключ.
- ▶ Закрыть крышку.
- ▶ Защитный ключ должен храниться в недоступном для детей месте.

9 Размещение и извлечение защитного ключа

10 Включение и выключение газонокосилки

10.1 Включение и выключение ножа

10.1.1 Включение ножа

- ▶ Поставить газонокосилку на ровную поверхность.

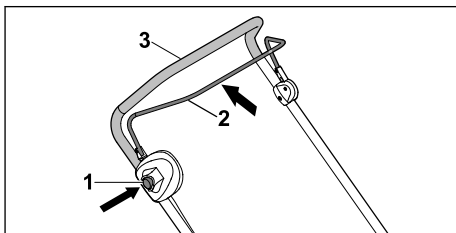

- ▶ Нажать кнопку блокировки (1) правой рукой и удерживать ее нажатой.
- ▶левой рукой потянуть рукоятку переключения для запуска кошения (2) в направлении ведущей ручки (3) и удерживать ее в таком положении, обхватив большим пальцем ведущую ручку (3).
Нож вращается.
- ▶ Отпустить кнопку блокировки (1).
- ▶ Удерживать ведущую ручку (3) и рукоятку переключения для запуска кошения (2) правой рукой, обхватив большим пальцем ведущую ручку (3).

10.1.2 Выключение ножа

- ▶ Опустить рукоятку переключения для запуска кошения.
- ▶ Дождаться прекращения вращения ножа.
- ▶ Если нож больше не вращается: вынуть защитный ключ, снять аккумулятор и связаться со специализированным центром STIHL.
Газонокосилка неисправна.

11 Проверка газонокосилки и аккумулятора

11.1 Проверка элементов управления

Кнопка блокировки и рукоятка переключения

- ▶ Вынуть защитный ключ.
- ▶ Извлечь аккумулятор.
- ▶ Нажать и снова отпустить кнопку блокировку.

- ▶ Полностью потянуть рукоятку переключения в направлении ведущей ручки и снова отпустить.
- ▶ Если кнопка блокировки или рукоятка переключения перемещаются с трудом или не возвращаются в исходное положение: не использовать газонокосилку и связаться со специализированным центром STIHL. Кнопка блокировки или рукоятка переключения неисправны.

Включение ножа



- ▶ Вставить защитный ключ.
- ▶ Установить аккумулятор.
- ▶ Нажать кнопку блокировки правой рукой и удерживать ее нажатой.
- ▶левой рукой потянуть рукоятку переключения в направлении ведущей ручки и удерживать ее в таком положении, обхватив большим пальцем ведущую ручку. Нож вращается.
- ▶ Если 3 светодиода мигают красным: вынуть защитный ключ, снять аккумулятор и связаться со специализированным центром STIHL. В газонокосилке имеется неисправность.
- ▶ Отпустить кнопку блокировки или рукоятку переключения. Через короткое время нож больше не поворачивается.
- ▶ Если нож больше не вращается: вынуть защитный ключ, снять аккумулятор и связаться со специализированным центром STIHL. Газонокосилка неисправна.

11.2 Проверка ножа

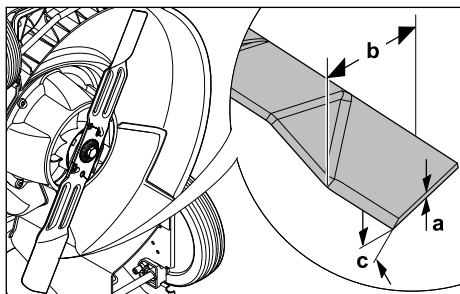
- ▶ Выключить газонокосилку, вынуть защитный ключ и снять аккумулятор.
- ▶ Остановить газонокосилку,  16.1.



- ▶ Измерить следующие параметры:
 - Толщину a
 - Ширину b
 - Угол заточки c

- ▶ Если значения минимальной ширины и толщины не достигают нижней границы допустимого диапазона: заменить нож,  20.2.
- ▶ Если угол заточки не соблюден: заточить нож,  20.2.
- ▶ При возникновении вопросов обратиться в сервисный центр STIHL.

11.3 Проверить аккумулятор

- ▶ Нажать кнопку на аккумуляторе. Светодиоды светятся или мигают.
- ▶ Если светодиоды не светятся и не мигают: не использовать аккумулятор и обратиться к дилеру STIHL. Неполадки, связанные с аккумулятором.

12 Работа с газонокосилкой

12.1 Удерживание и перемещение газонокосилки

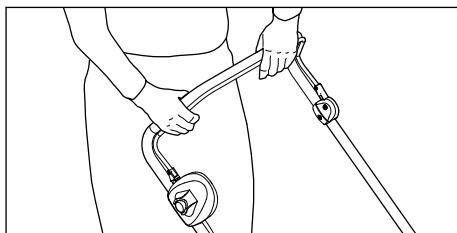

- ▶ Держать ведущую ручку обеими руками, обхватив ведущую ручку большими пальцами.

12.2 Установка высоты скашивания

Можно устанавливать 7 уровней высоты скашивания:

- 25 мм = положение 1
- 30 мм = положение 2
- 40 мм = положение 3
- 50 мм = положение 4
- 55 мм = положение 5
- 65 мм = положение 6
- 75 мм = положение 7

Положения указаны на газонокосилке.

Установка высоты скашивания

- ▶ Выключить двигатель. Нож не должен вращаться.

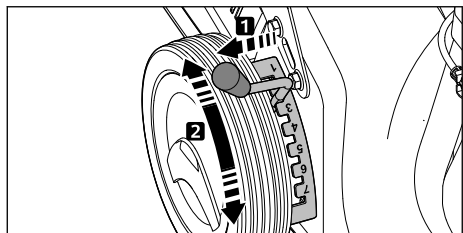

- ▶ Вытянуть рычаг (1) из паза и установить его в требуемое положение.

12.3 Кошение



- ▶ Медленно и внимательно продвигать газонокосилку вперед.

12.4 Опустошение травосборника

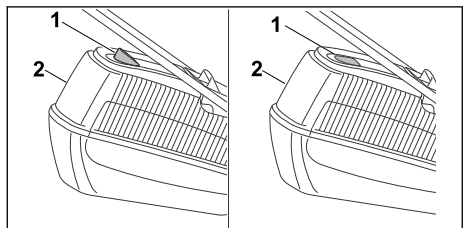

Поток воздуха, создаваемый ножом, поднимает индикатор заполнения травосборника (1). Если травосборник заполнен, поток воздуха останавливается. При недостаточном потоке воздуха индикатор заполнения травосборника (1) возвращается в исходное положение. Это является указанием на опустошение травосборника (2).

Работа индикатора заполнения травосборника (1) без ограничений возможна только при оптимальном потоке воздуха. Внешние воздействия, такие как влажная, густая или высокая трава, низкая высота скашивания, загрязнение или тому подобное, могут влиять на поток воздуха и работу индикатора заполнения травосборника (1).

- ▶ Если индикатор заполнения травосборника (1) возвращается в состояние покоя: Опустошить травосборник (2).
- ▶ Выключить газонокосилку.
- ▶ Снять травосборник (2).

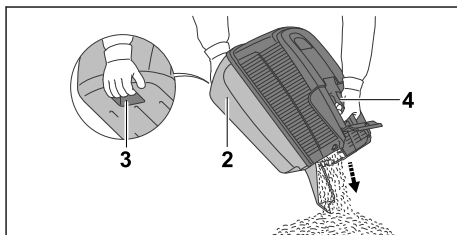

- ▶ Держать травосборник (2) за ручку (3) и другой рукой придерживать за ручку (4) сзади.
- ▶ Опустошить травосборник (2).
- ▶ Установить травосборник (2).

13 После работы

13.1 После работы

- ▶ Выключить газонокосилку, вынуть защитный ключ и снять аккумулятор.
- ▶ Если газонокосилка намокла: высушить газонокосилку.
- ▶ Если аккумулятор намок: дать аккумулятору просохнуть.
- ▶ Очистить газонокосилку.
- ▶ Очистить аккумулятор.

14 Транспортировка

14.1 Транспортировка газонокосилки

- ▶ Выключить газонокосилку. Нож не должен вращаться.
- ▶ Вынуть защитный ключ и снять аккумулятор.

Перемещение газонокосилки

- ▶ Медленно и внимательно продвигать газонокосилку вперед.

Перенос газонокосилки

- ▶ Во время работы надевать рабочие перчатки из износостойкого материала.

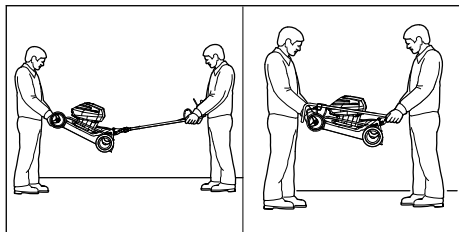

- ▶ Если газонокосилка переносится с раздвинутой ведущей ручкой:
 - ▶ Один человек должен держать газонокосилку обеими руками за корпус спереди, а второй — обеими руками за ведущую ручку.
 - ▶ Поднимать и переносить газонокосилку вдвоем.
- ▶ Если газонокосилка переносится со сложенной ведущей ручкой:
 - ▶ Сложить ведущую ручку,  7.2.2.
 - ▶ Один человек должен держать газонокосилку обеими руками за корпус спереди, а второй — обеими руками за ведущую ручку.
 - ▶ Поднимать и переносить газонокосилку вдвоем.

Перевозка газонокосилки в транспортном средстве

- ▶ Закрепить газонокосилку в положении стоя, чтобы она не опрокинулась и не могла двигаться.

14.2 Транспортировка аккумулятора

- ▶ Выключить газонокосилку и снять аккумулятор.
- ▶ Убедиться, что аккумулятор в технически безопасном состоянии.
- ▶ Обеспечить упаковку аккумулятора с соблюдением следующих условий.
 - Упаковка не проводит электрический ток.
 - Аккумулятор не перемещается в упаковке.
- ▶ Зафиксировать упаковку таким образом, чтобы аккумулятор не перемещался.

На аккумулятор распространяются требования транспортировки опасных грузов. Согласно классификации аккумулятор отнесен к типу UN3480 (литиево-ионная батарея) и прошел проверку в соответствии с предпи-

саниями руководства ООН «Испытания и критерии», часть III, подраздел 38.3.

Осуществлять транспортировку в соответствии с предписаниями: www.stihl.com/safety-data-sheets.

15 Хранение**15.1 Хранение газонокосилки**

- ▶ Выключить газонокосилку, вынуть защитный ключ и снять аккумулятор.
- ▶ Хранить газонокосилку с соблюдением следующих условий:
 - Газонокосилка хранится в недоступном для детей месте.
 - Газонокосилка чистая и сухая.
 - Газонокосилка не может перевернуться.
 - Газонокосилка не может скатиться.

15.2 Хранение аккумулятора

Компания STIHL рекомендует хранить аккумулятор с поддержанием уровня заряда в диапазоне от 40 % до 60 % (2 горящих зеленым цветом светодиода).

- ▶ Хранить аккумулятор с соблюдением следующих условий:
 - Аккумулятор хранится в недоступном для детей месте.
 - Аккумулятор чистый и сухой.
 - Аккумулятор хранится в закрытом помещении.
 - Аккумулятор хранится отдельно от газонокосилки и зарядного устройства.
 - Аккумулятор хранится в упаковке, не проводящей электрический ток.
 - Аккумулятор хранится в диапазоне температур от - 10 °C до + 50 °C.

16 Очистка**16.1 Установка газонокосилки**

- ▶ Выключить газонокосилку, вынуть защитный ключ и снять аккумулятор.
- ▶ Поставить газонокосилку на ровную поверхность.
- ▶ Снять травосборник.
- ▶ Привести высоту скашивания в крайнее нижнее положение,  12.2.

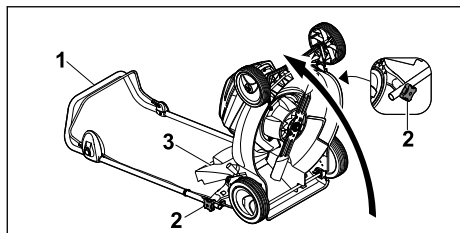

- ▶ Удерживать ведущую ручку (1) и ослабить звездообразную ручку-гайку (2).
- ▶ Отвести ведущую ручку (1) назад.
- ▶ Открыть откидную крышку (3) и удерживать ее.
- ▶ Поднять газонокосилку движением назад.

16.2 Очистка газонокосилки

- ▶ Выключить газонокосилку, вынуть защитный ключ и снять аккумулятор.
- ▶ Протереть газонокосилку влажной тряпкой.
- ▶ Очистить желоб выброса мягкой щеткой или влажной тряпкой.
- ▶ Удалить посторонние предметы из отделения для аккумулятора и протереть отделение влажной тканью.
- ▶ Очистить электрические контакты в отделении для аккумулятора кистью или мягкой щеткой.
- ▶ Очистить вентиляционные отверстия кисточкой.
- ▶ Остановить газонокосилку.
- ▶ Очистить область вокруг ножа и сам нож деревянной палочкой, мягкой щеткой или влажной тканью.

16.3 Очистка аккумулятора

- ▶ Очистить аккумулятор влажной тряпкой.

17 Техническое обслуживание

17.1 Демонтаж и установка ножа

17.1.1 Демонтаж ножа

- ▶ Выключить газонокосилку, вынуть защитный ключ и снять аккумулятор.
- ▶ Установить газонокосилку.

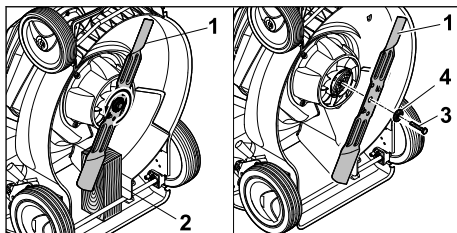

- ▶ Заблокировать нож (1) деревянным бруском (2).
- ▶ Открутить винт (3) в направлении стрелки и снять его с шайбой (4).
- ▶ Снять нож (1).
- ▶ Утилизировать винт (3) и шайбу (4). Для установки ножа (1) использовать новые винт и шайбу.

17.1.2 Установка ножа

- ▶ Выключить газонокосилку, вынуть защитный ключ и снять аккумулятор.
- ▶ Установить газонокосилку.

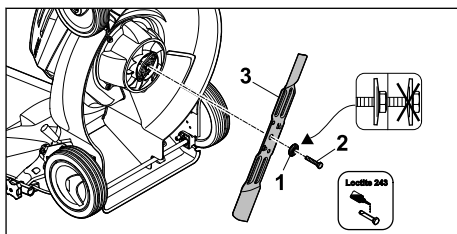

- ▶ Установить новую шайбу (1) на новый винт (2) выпуклой стороной наружу.
- ▶ Нанести фиксирующий состав для винтов Loctite 243 на резьбу винта (2).
- ▶ Установить нож (3) таким образом, чтобы выпуклости на установочной поверхности вошли в углубления.
- ▶ Вкрутить винт (2) с шайбой (1).

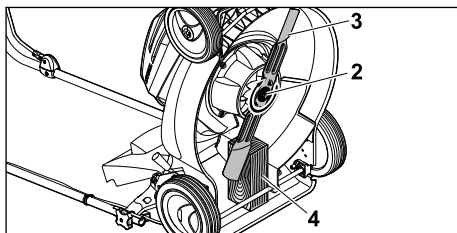

- ▶ Заблокировать нож (3) деревянным бруском (4).
- ▶ Затянуть винт (2) моментом 65 Нм.

17.2 Заточка или балансировка ножа

Заточка и балансировка ножа требует значительной подготовки.

Компания STIHL рекомендует выполнять заточку и балансировку ножа в специализированном центре STIHL.



ПРЕДУПРЕЖДЕНИЕ

- Режущие кромки ножа острые. Пользователь может порезаться.
 - ▶ Во время работы надевать рабочие перчатки из износостойкого материала.
- ▶ Выключить газонокосилку, вынуть защитный ключ и снять аккумулятор.
- ▶ Остановить газонокосилку.
- ▶ Демонтировать нож.
- ▶ Заточить нож. Заточить нож, точно соблюдая при этом угол заточки, и охладить нож, 20.2.

Нож не должен становиться синим во время заточки.

- ▶ Монтировать нож.
- ▶ При возникновении вопросов: обратиться в сервисный центр STIHL.

18 Ремонт

18.1 Ремонт газонокосилки

Пользователь не может осуществлять техническое обслуживание и ремонт газонокосилки или ножа своими силами.

- ▶ При повреждении газонокосилки или ножа: не использовать газонокосилку или нож и связаться со специализированным центром STIHL.
- ▶ Если таблички с предупредительными надписями неразборчивы или повреждены: для замены поврежденных табличек обратиться в специализированный центр STIHL.

19 Устранение неисправностей

19.1 Устранение неисправностей газонокосилки или аккумулятора

Неисправность	Светодиоды на аккумуляторе	Причина	Способ устранения
При включении газонокосилка не работает.	1 светодиод мигает зеленым цветом.	Слишком низкий заряд аккумулятора.	▶ Зарядить аккумулятор.
	1 светодиод горит красным.	Аккумулятор слишком горячий или слишком холодный.	▶ Вынуть защитный ключ. ▶ Извлечь аккумулятор. ▶ Дать аккумулятору остыть или прогреться.
	3 светодиода мигают красным.	В газонокосилке имеется неисправность.	▶ Вынуть защитный ключ. ▶ Извлечь аккумулятор. ▶ Очистить электрические контакты в отделении для аккумулятора. ▶ Установить аккумулятор. ▶ Включить газонокосилку. ▶ Если после этого 3 светодиода мигают красным: не использовать газонокосилку и связаться со специализированным центром STIHL.
	3 светодиода горят красным.	Газонокосилка слишком нагрета.	▶ Вынуть защитный ключ. ▶ Извлечь аккумулятор. ▶ Дать газонокосилке остыть.
	4 светодиода мигают красным.	В аккумуляторе имеется неисправность.	▶ Извлечь и повторно вставить аккумулятор. ▶ Включить газонокосилку. ▶ Если после этого 4 светодиода мигают красным: не использовать аккумулятор и связаться со специализированным центром STIHL.

Неисправность	Светодиоды на аккумуляторе	Причина	Способ устранения
		Прервано электрическое соединение между газонокосилкой и аккумулятором.	<ul style="list-style-type: none"> ▶ Вынуть защитный ключ. ▶ Извлечь аккумулятор. ▶ Очистить электрические контакты в отделении для аккумулятора. ▶ Вставить защитный ключ. ▶ Установить аккумулятор.
		Газонокосилка или аккумулятор намочены.	<ul style="list-style-type: none"> ▶ Вынуть защитный ключ. ▶ Извлечь аккумулятор. ▶ Очистить газонокосилку. ▶ Дать газонокосилке или аккумулятору высохнуть.
		Сопротивление на ноже слишком велико.	<ul style="list-style-type: none"> ▶ Установить более высокое значение высоты скашивания. ▶ Не следует включать газонокосилку на более низкой траве.
		Область вокруг ножа засорена.	<ul style="list-style-type: none"> ▶ Очистить газонокосилку.
Газонокосилка выключается во время работы.	3 светодиода горят красным.	Газонокосилка слишком нагрета.	<ul style="list-style-type: none"> ▶ Вынуть защитный ключ. ▶ Извлечь аккумулятор. ▶ Дать газонокосилке остыть. ▶ Очистить газонокосилку. ▶ Не включать газонокосилку слишком часто в течение короткого периода времени. ▶ Установить более высокое значение высоты скашивания. ▶ Производить скашивание на более низкой траве.
		Нож заблокирован.	<ul style="list-style-type: none"> ▶ Вынуть защитный ключ. ▶ Извлечь аккумулятор. ▶ Очистить газонокосилку.
		Имеется неисправность системы электропитания.	<ul style="list-style-type: none"> ▶ Извлечь и повторно вставить аккумулятор. ▶ Включить газонокосилку.
Газонокосилка сильно вибрирует во время работы.		Винт на ноже ослаблен.	<ul style="list-style-type: none"> ▶ Затянуть винт.
		Нож отбалансирован неверно.	<ul style="list-style-type: none"> ▶ Заточить или отбалансировать нож.
Время работы газонокосилки слишком короткое.		Аккумулятор заряжен не полностью.	<ul style="list-style-type: none"> ▶ Полностью зарядить аккумулятор.
		Истек срок службы аккумулятора.	<ul style="list-style-type: none"> ▶ Заменить аккумулятор.
		Область вокруг ножа засорена.	<ul style="list-style-type: none"> ▶ Очистить газонокосилку.
		Нож затуплен или изношен.	<ul style="list-style-type: none"> ▶ Заточить или отбалансировать нож.
		Сопротивление на ноже слишком велико.	<ul style="list-style-type: none"> ▶ Установить более высокое значение высоты скашивания.

Неисправность	Светодиоды на аккумуляторе	Причина	Способ устранения
			► Производить скашивание на более низкой траве.
Аккумулятор застревает при установке в отделение для аккумулятора.		Загрязнены направляющие или электрические контакты в отделении для аккумулятора.	► Очистить газонокосилку.
После установки аккумулятора в зарядное устройство не начинается процесс зарядки.	1 светодиод горит красным.	Аккумулятор слишком горячий или слишком холодный.	► Оставить аккумулятор в зарядном устройстве. Процесс зарядки начнется автоматически, как только будет достигнут допустимый диапазон температур.
Нечистое срезание травы или пожелтевший газон.		Нож затуплен или изношен.	► Заточить или отбалансировать нож.
		Сопротивление на ноже слишком велико.	► Установить более высокое значение высоты скашивания. ► Производить скашивание на более низкой траве.

20 Технические данные

20.1 Газонокосилка STIHL RMA 253.0

- Допустимый аккумулятор: STIHL AP
- Вес без аккумулятора: 22,5 кг.
- Максимальный объем травосборника: 55 л
- Ширина реза: 51 см
- Частота вращения: 3200 об/мин

Время работы указано на сайте www.stihl.com/battery-life.

20.2 Нож

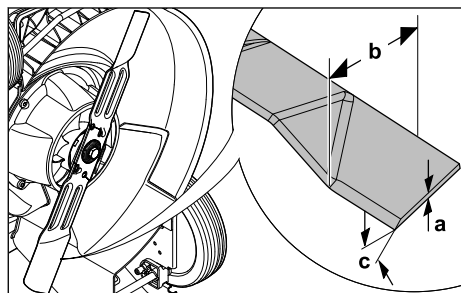

- Минимальная толщина a: 1,6 мм
- Минимальная ширина b: 55 мм
- Угол заточки c: 30°

20.3 Аккумулятор STIHL AP

- Тип аккумулятора: литий-ионный
- Напряжение: 36 В
- Емкость в А·ч: см. заводскую табличку
- Энергоемкость в Вт·ч: см. заводскую табличку
- Масса в кг: см. заводскую табличку
- Допустимый диапазон температур для эксплуатации и хранения: от - 10 °C до + 50 °C

20.4 Значения звука и вибрации

- Показатель К уровня звука составляет 2 дБ(А). Показатель К уровня шума составляет 0,8 дБ(А). Показатель К уровня вибрации составляет 0,90 м/с².
- Уровень звука L_{pA} , измеренный согласно EN 60335-2-77: 81 дБ(А)
 - Уровень шума L_{wA} , измеренный согласно 2000/14/ЕС: 95,6 дБ(А)
 - Значение вибрации a_{hv} , измеренное по EN 60335-2-77, ведущая ручка: 1,80 м/с²

Компания STIHL рекомендует всегда использовать защитные наушники.

Указанные значения вибрации были изменены по унифицированному методу испытаний и могут быть использованы для сравне-

ния электрических приборов. Фактические значения вибрации могут отличаться от приведенных значений в зависимости от типа применения. Указанные значения вибрации могут быть использованы для первоначальной оценки вибрационной нагрузки. Необходимо оценить фактическую вибрационную нагрузку. При этом можно также учитывать время, в течение которого электроприбор выключен, и время, когда он включен, но работает без нагрузки.

Информацию об исполнении директивы для работодателей в отношении вибрации 2002/44/EC см. на сайте www.stihl.com/vib.

20.5 REACH

REACH – это регламент ЕС для регистрации, оценки и допуска химических веществ.

Сведения для выполнения регламента REACH указаны на странице www.stihl.com/reach.

20.6 Установленный срок службы

Полный установленный срок службы – до 30 лет.

Для выработки установленного срока службы необходимы своевременное техническое обслуживание и уход согласно руководству по эксплуатации.

21 Запасные части и принадлежности

21.1 Запасные части и принадлежности

STIHL  Этими символами обозначены оригинальные запчасти и принадлежности STIHL.

Компания STIHL рекомендует использовать оригинальные запчасти STIHL и оригинальные принадлежности STIHL.

Компания STIHL не может ручаться за надежность, безопасность и пригодность запасных частей и принадлежностей других производителей, вследствие чего ответственность компании STIHL за их эксплуатацию исключена.

Оригинальные запасные части STIHL и оригинальные принадлежности STIHL можно купить у дилера STIHL.

21.2 Важные запасные части

- Нож: 6371 702 0105
- Винт ножа: 9008 319 9028
- Шайба: 0000 702 6600

22 Утилизация

22.1 Утилизация газонокосилки

Информацию по утилизации газонокосилки можно получить в специализированном центре STIHL.

- ▶ Осуществлять утилизацию газонокосилки, ножа, принадлежностей и упаковки в соответствии с предписаниями, а также согласно положениям о защите окружающей среды.

23 Сертификат соответствия ЕС

23.1 Газонокосилка STIHL RMA 253.0

STIHL Tirol GmbH
Hans Peter Stihl-Straße 5
6336 Langkampfen (Лангкампфен)

Австрия

заявляет под собственную ответственность, что

- Конструктивное исполнение: аккумуляторная газонокосилка
- Производитель: STIHL
- Тип: RMA 253.0
- Серийный номер: 6371

соответствует положениям директив 2000/14/EC, 2006/42/EC, 2014/30/EU и 2011/65/EU, была разработана и изготовлена в соответствии с версиями следующих стандартов, действующих на дату изготовления: EN 60335-1, EN 60335-2-77, EN 55014-1 и EN 55014-2.

Название и адрес принимавшей участие инстанции:

- TÜV Rheinland LGA Products GmbH
Tillystraße 2
D-90431 Nürnberg (Нюрнберг, Германия)
Измеренные и гарантированные уровни шума были определены в соответствии с Директивой 2000/14/EC, Приложение VIII.
- Измеренный уровень шума: 95,6 дБ(А)
 - Гарантированный уровень шума: 96 дБ(А)

Техническая документация хранится с разрешением о допуске изделия к эксплуатации STIHL Tirol GmbH.

Год выпуска и номер машины указаны на газонокосилке.

Лангкампфен, 02.01.2021

STIHL Tirol GmbH

И. о. 

Маттиас Фляйшер (Matthias Fleischer), руководитель отдела научных исследований и разработок

И. о. 

Свен Циммерманн (Sven Zimmermann), руководитель отдела качества

23.2 Знаки соответствия



Сведения о сертификатах ЕАС и декларациях соответствия, подтверждающих выполнение технических правил и требований Таможенного союза, представлены на сайтах www.stihl.ru/eas или могут быть затребованы по телефону в соответствующем местном представительстве STIHL, ☎ 24.1.



Технические правила и требования для Украины выполнены.

24 Адреса

24.1 Штаб-квартира STIHL

ANDREAS STIHL AG & Co. KG

Badstrasse 115

71336 Waiblingen

Германия

24.2 Дочерние компании STIHL

В Российской Федерации:

ООО «АНДРЕАС ШТИЛЬ МАРКЕТИНГ»

ул. Тамбовская, дом 12, лит В, офис 52

192007 Санкт-Петербург

Горячая линия: +7 800 4444 180

Эл. почта: info@stihl.ru

УКРАИНА

ТОВ «Андреас Штіль»

вул. Антонова 10, с. Чайки

08135 Київська обл., Україна

Телефон: +38 044 393-35-30

Факс: +380 044 393-35-70

Горячая линия: +38 0800 501 930

Эл. почта: info@stihl.ua

24.3 Представительства STIHL

В Белоруссии:

Представительство

ANDREAS STIHL AG & Co. KG

ул. К. Цеткин, 51-11а

220004 Минск, Беларусь

Горячая линия: +375 17 200 23 76

В Казахстане:

Представительство

ANDREAS STIHL AG & Co. KG

ул. Шагабутдинова, 125А, оф. 2

050026 Алматы, Казахстан

Горячая линия: +7 727 225 55 17

24.4 Импортёры STIHL

РОССИЙСКАЯ ФЕДЕРАЦИЯ

ООО "ШТИЛЬ ЗЮДВЕСТ"

350000, Российская Федерация,

г. Краснодар, ул. Западный обход, д. 36/1

ООО "ФЛАГМАН"

194292, Российская Федерация,

г. Санкт-Петербург, 3-ий Верхний переулоч, д.

16 литер А, помещение 38

ООО "ПРОГРЕСС"

107113, Российская Федерация,

г. Москва, ул. Маленковская, д. 32, стр. 2

ООО "АРНАУ"

236006, Российская Федерация,

г. Калининград, Московский проспект, д. 253,

офис 4

ООО "ИНКОР"

610030, Российская Федерация,

г. Киров, ул. Павла Корчагина, д. 1Б

ООО "ОПТИМА"

620030, Российская Федерация,

г. Екатеринбург, ул. Карьерная д. 2, Помеще-

ние 1

ООО "ТЕХНОТОРГ"

660112, Российская Федерация,

г. Красноярск, ул. Парашютная, д. 15

ООО "ЛЕСОТЕХНИКА"
664540, Российская Федерация,
с. Хомутово, ул. Чапаева, д. 1, оф. 39

УКРАИНА

ТОВ «Андреас Штіль»
вул. Антонова 10, с. Чайки
08135 Київська обл., Україна

БЕЛАРУСЬ

ООО «ПИЛАКОС»
ул. Тимирязева 121/4 офис 6
220020 Минск, Беларусь

УП «Беллесэкспорт»
ул. Скрыганова б.403
220073 Минск, Беларусь

КАЗАХСТАН

ИП «ВОРОНИНА Д.И.»
пр. Райымбека 312
050005 Алматы, Казахстан

КИРГИЗИЯ

ОсОО «Муза»
ул. Киевская 107
720001 Бишкек, Киргизия

АРМЕНИЯ

ООО «ЮНИТУЛЗ»
ул. Г. Парпеци 22
0002 Ереван, Армения

25 Инструкции по технике безопасности для газонокосилки

25.1 Введение

В этой главе представлены общие инструкции по технике безопасности в соответствии со стандартом EN 60335-2-77, Приложение ЕЕ, для электрических газонокосилок.



ПРЕДУПРЕЖДЕНИЕ

- **Ознакомьтесь со всеми инструкциями по технике безопасности, указаниями, иллюстрациями и техническими характеристиками, прилагаемыми к данной газонокосилке.** Несоблюдение приведенных ниже указаний может привести к поражению электрическим током, пожару и/или серьезным травмам. **Сохранять все инструкции по технике безопасности и указания на будущее.**

25.2 Обучение

- a) Внимательно прочитать инструкцию по эксплуатации. Ознакомиться с элементами управления и надлежащим способом применения устройства.
- b) Запрещается пользоваться газонокосилкой детям или другим лицам, которые незнакомы с инструкцией по эксплуатации. Местные предписания могут определять минимальный возраст пользователя.
- c) Нельзя косить, если поблизости находятся люди, особенно дети, а также животные.
- d) Всегда помнить, что оператор или пользователь несет ответственность за несчастные случаи с другими лицами или за их собственность.

25.3 Подготовительные мероприятия

- a) В процессе эксплуатации следует всегда носить прочную обувь и длинные брюки. Не работать с газонокосилкой босиком или в легких сандалиях. Избегать ношения свободной одежды или одежды с висящими шнурками или ремнями.
- b) Тщательно осмотреть участок, на котором будет работать устройство, и убрать все предметы, которые могли бы быть захвачены и отброшены устройством.
- c) Перед использованием всегда необходимо визуально проверять отсутствие износа или повреждений режущего ножа, болтов крепления и всего режущего блока. Изношенные или поврежденные режущие ножи и крепежные болты можно заменять только в комплекте во избежание дисбаланса. Изношенные или поврежденные таблички с предупредительными надписями подлежат замене.

25.4 Эксплуатация

- a) Следует косить только при дневном свете или хорошем искусственном освещении.
- b) По возможности избегать применения устройства на влажной траве.
- c) Всегда следить за правильным положением устройства на склонах.
- d) Передвигаться с устройством только в темпе шага.
- e) Косить следует поперек склона и ни в коем случае вверх или вниз по склону.
- f) Проявлять особую осторожность при изменении направления движения на склоне.
- g) Не косить на слишком крутых склонах.
- h) Проявлять особую осторожность при поворачивании газонокосилки или приближении ее к себе.
- i) Следует выключать режущий нож (ножи), если газонокосилку нужно транспортировать не по газону в опрокинутом состоянии, а также если газонокосилку нужно вести к скашиваемым зонам и обратно.
- j) Запрещается использовать газонокосилку с поврежденными защитными приспособлениями или защитными решетками или без установленных защитных приспособлений, например, без отражательной заслонки и/или приспособлений для сбора травы.
- k) Запуск производить с осторожностью, соблюдая указания производителя. Ноги должны находиться на достаточном расстоянии от ножа(-ей).
- l) При пуске или включении двигателя нельзя опрокидывать газонокосилку, за исключением случаев, когда газонокосилку нужно приподнять в процессе работы. В данном случае ее следует наклонить только, насколько это необходимо, и приподнимать только противоположную от пользователя сторону.
- m) Не запускать двигатель при нахождении оператора перед желобом выброса.
- n) Ни в коем случае не класть руки или ноги на вращающиеся детали или под них. Необходимо всегда находиться на некотором расстоянии от отверстия для выброса.
- o) Никогда не поднимать и не переносить газонокосилку с работающим двигателем.
- p) Следует выключить двигатель, извлечь ключ зажигания. Убедиться, что все подвижные детали остановились:

- если газонокосилка остается без присмотра;
 - перед тем как выполнить разблокирование или устранить забивания в желобе выброса;
 - перед проверкой газонокосилки, очисткой или перед выполнением рабочих операций на косилке;
 - при задевании постороннего предмета. Перед повторным запуском и продолжением работ следует осмотреть газонокосилку на наличие повреждений и при необходимости произвести ремонт.
- В случае появления у газонокосилки необычно сильных вибраций; немедленно произвести проверку.
- осмотреть газонокосилку на наличие повреждений;
 - выполнить необходимый ремонт поврежденных деталей;
 - проконтролировать, чтобы все гайки, болты и винты были плотно затянуты.

25.5 Техническое обслуживание и хранение

- a) Убедиться, что все гайки, болты и винты затянуты и что устройство находится в безопасном рабочем состоянии.
- b) Регулярно проверять приспособление для сбора травы на отсутствие износа и на работоспособность.
- c) Из соображений безопасности заменять изношенные или поврежденные детали.
- d) Следить за тем, чтобы на машинах с несколькими режущими ножами при вращении одного режущего ножа также вращались и другие режущие ножи.
- e) При регулировке машины следите за тем, чтобы пальцы не попали между движущимися ножами и неподвижными частями машины.
- f) Перед тем как ставить машину в закрытое помещение, следует дать двигателю остыть.
- g) При работах по техническому обслуживанию режущих ножей убедиться, что даже при отключенном питании режущие ножи могут двигаться.
- h) Из соображений безопасности заменять изношенные или поврежденные детали. Использовать только оригинальные запчасти и дополнительные принадлежности.

Saturs

1	Priekšvārds.....	257
2	Informācija par šo lietošanas instrukciju.	257
3	Pārskats.....	258
4	Drošības norādījumi.....	259
5	Zāles plāvēja sagatavošana darbam.....	263
6	Akumulatora uzlāde un gaismas diodes.	264
7	Zāles plāvēja montāža.....	264
8	Akumulatora ievietošana.....	265
9	Drošības atslēgas ievietošana un izņemšana.....	266
10	Zāles plāvēja ieslēgšana un izslēgšana.	266
11	Zāles plāvēja un akumulatora pārbaude.	266
12	Darbs ar zāles plāvēju.....	267
13	Pēc darba.....	268
14	Transportēšana.....	268
15	Uzglabāšana.....	269
16	Tīrīšana.....	269
17	Apkope.....	270
18	Remonts.....	270
19	Traucējumu novēršana.....	271
20	Tehniskie dati.....	272
21	Rezerves daļas un piederumi.....	273
22	Utilizēšana.....	273
23	ES atbilstības deklarācija.....	273
24	Drošības tehniskie norādījumi saistībā ar zāles plāvēju.....	274

1 Priekšvārds

Cienītais klient, cienījamā kliente!

Mēs priecājamies, ka esat izvēlēties STIHL. Mēs attīstām un ražojam savus augstākās kvalitātes izstrādājumus atbilstoši savu klientu prasībām. Šādi rodas izstrādājumi, kas ir īpaši uzticami arī smagos apstākļos.

STIHL nodrošina arī augstāko servisa kvalitāti. Mūsu tirgotāji garantē profesionālas konsultācijas un apmācību, kā arī visaptverošu tehnisku apkalpošanu.

STIHL vienmēr ilgtspējīgu un atbildīgu rūpējas par dabu. Šī lietošanas instrukcija sniedz jums atbalstu, lai jūs ilgstoši, droši un videi draudzīgi varētu lietot savu STIHL Produkt ražojumu.

Mēs pateicamies par jūsu uzticību un vēlam jums izdošanos ar jūsu STIHL izstrādājumu.



Dr. Nikolas Stihl

SVARĪGI! PIRMS LIETOŠANAS IZLASIET UN SAGLABĀJIET.

2 Informācija par šo lietošanas instrukciju

2.1 Spēkā esošie dokumenti

Šī lietošanas pamācība ir ražotāja oriģinālā lietošanas pamācība saskaņā ar EK Direktīvu 2006/42/EC.

Spēkā ir vietējie drošības noteikumi.

- ▶ Papildus šai lietošanas pamācībai izlasiet, izprotiet un saglabājiet tālāk norādītos dokumentus.
 - akumulatora STIHL AP drošības norādījumi;
 - lādētāju STIHL AL 101, 300, 500 lietošanas pamācības;
 - Drošības informācija par STIHL akumulatoriem un produktiem ar iebūvētu akumulatoru: www.stihl.com/safety-data-sheets

2.2 Brīdinājuma norāžu apzīmēšana tekstā



BĪSTAMI

- Norāde sniedz informāciju par apdraudējumu, kas rada smagas traumas vai izraisa nāvi.
 - ▶ Minētās darbības var novērst smagas traumas vai nāvi.



BRĪDINĀJUMS

- Norāde sniedz informāciju par apdraudējumu, kas var izraisīt smagas traumas vai nāvi.
 - ▶ Minētās darbības var novērst smagas traumas vai nāvi.

NORĀDĪJUMS

- Norāde sniedz informāciju par apdraudējumam, kas var izraisīt mantiskos bojājumus.
 - ▶ Minētās darbības var novērst mantiskos bojājumus.

2.3 Simboli tekstā



Šis simbols sniedz norādi uz nodaļu šajā lietošanas instrukcijā.

3 Pārskats

3.1 Zāles plāvēji un akumulators

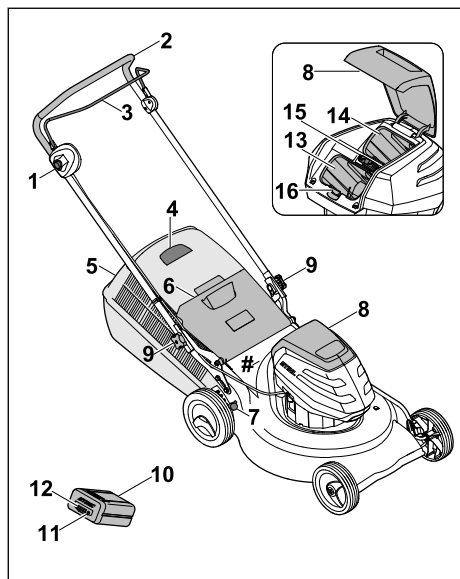

1 Bloķēšanas poga

Bloķēšanas pogu kopā ar plaušanas režīma pārslēgšanas sviru izmanto nažu ieslēgšanai un izslēgšanai.

2 Vadības rokturi

Vadības rokturi izmanto zāles plāvēja apturēšanai, vadīšanai un transportēšanai.

3 Pārslēgšanas svira

Pārslēgšanas sviru kopā ar bloķēšanas pogu izmanto nažu ieslēgšanai un izslēgšanai.

4 Savāktās zāles daudzuma indikators

Savāktās zāles daudzuma indikators norāda zāles savācējgroza piepildījuma līmeni.

5 Zāles savācējgrozs

Zāles savācējgrozā tiek savākta nopļautā zāle.

6 Izmešanas vāks

Izmešanas vāks noslēdz izmešanas kanālu.

7 Svira

Sviru izmanto plaušanas augstuma regulēšanai.

8 Vāks

Vāks nosedz akumulatoru un drošības atslēgu.

9 Zvaigžņuzgrieznis

Zvaigžņuzgrieznis nostiprina vadības rokturi pie zāles plāvēja.

10 Akumulators

Akumulators nodrošina enerģiju zāles plāvējiem.

11 Poga

Poga aktivizē akumulatora LED indikatorus.

12 LED indikatori

LED indikatori rāda akumulatora uzlādes stāvokli un traucējumus.

13 Akumulatora nodalījums

Akumulatora nodalījumā ir ievietots akumulators.

14 Transportēšanas nodalījums

Transportēšanas nodalījumā ir ievietots rezerves akumulators.

15 Drošības atslēga

Drošības atslēga aktivizē zāles plāvēju.

16 Bloķēšanas svira

Bloķēšanas svira tur akumulatoru akumulatora nodalījumā.

Datu plāksnīte ar ierīces numuru

3.2 Simboli

Simboliem uz zāles plāvējiem un akumulatora ir tālāk norādītā nozīme.



Šis simbols apzīmē drošības atslēgu.



Šis simbols apzīmē slēdzeni.



1 LED indikators deg sarkanā krāsā. Akumulators ir pārāk karsts vai auksts.



4 LED indikatori mirgo sarkanā krāsā. Radijs akumulatora traucējums.



Garantētais trokšņu jaudas līmenis saskaņā ar Direktīvu 2000/14/EK izteikts dB(A), lai varētu salīdzināt produktu trokšņu emisiju.



Norāde blakus šim simbolam attēlo akumulatora enerģijas saturu saskaņā ar elementu ražotāja specifikācijām. Lietošanai pieejamais enerģijas saturs ir mazāks.



Nelikvidējiet produktu sadzīves atkritumos.



Ieslēdziet un izslēdziet nazi.

4 Drošības norādījumi

4.1 Brīdinājuma simboli

Brīdinājuma simboliem uz zāles plāvējiem vai akumulatora ir tālāk norādītā nozīme.



Ievērojiet drošības norādījumus un ar tiem saistītos pasākumus.



Izlasiet, izprotiet un saglabāiet lietošanas pamācību.



Sargieties no izvīstiem priekšmetiem - ieturiet atstatumu un neļaujiet trešajai personām atrasties šādās zonās.



Neskarieties pie rotējoša naža.



Darba pārtraukumu, transportēšanas, glabāšanas, apkopes vai remonta laikā izņemiet akumulatoru.



Darba pārtraukumu, transportēšanas, glabāšanas, apkopes vai remonta laikā izņemiet drošības atslēgu.



Ievērojiet drošu attālumu.



Sargiet akumulatoru no karstuma un uguns.



Neiegremdējiet akumulatoru šķidrumos.



Ievērojiet pieļaujamo akumulatora temperatūras diapazonu.

4.2 Paredzētais lietojums

Zāles plāvēji STIHL RMA 253 ir paredzēti sausas zāles pļaušanai.

Zāles plāvēja energoapgādi nodrošina akumulators STIHL AP.

▲ BRĪDINĀJUMS

- Akumulatori, kurus STIHL nav atļāvis lietot kopā ar zāles plāvējiem, var izraisīt aizdegšanos un eksplozijas. Var rasties smagi vai nāvējoši savainojumi un materiāli zaudējumi.

- ▶ Zāles plāvējam izmantojiet akumulatoru STIHL AP.
- Ja zāles plāvējus vai akumulatoru neizmanto paredzētajam nolūkam, var rasties smagi vai nāvējoši savainojumi un materiāli zaudējumi.
- ▶ Lietojiet zāles plāvējus un akumulatoru tā, kā aprakstīts šajā lietošanas pamācībā.

4.3 Prasības lietotājam

▲ BRĪDINĀJUMS

- Lietotāji, kas nav apmācīti, nevar pazīt un novērtēt zāles plāvēja un akumulatora radīto apdraudējumu. Lietotājam vai citām personām var rasties smagi vai nāvējoši savainojumi.
 - ▶ Izlasiet, izprotiet un saglabāiet lietošanas pamācību.
- ▶ Ja zāles plāvēju vai akumulatoru nodod citai personai, līdzī jādod arī lietošanas pamācība.
- ▶ Gādājiet, lai lietotājs ievērotu tālāk norādītās prasības.
 - Lietotājs ir atpūties.
 - Lietotājam ir pietiekamas fiziskās, maņu un garīgās spējas lietot zāles plāvēju un akumulatoru un strādāt ar tiem. Ja lietotāja fiziskās, uztveres vai garīgās spējas ir ierobežotas, lietotājs drīkst strādāt tikai atbildīgās personas uzraudzībā vai saskaņā ar tās norādījumiem.
 - Lietotājs spēj atpazīt un novērtēt zāles plāvēja un akumulatora radīto apdraudējumu.
 - Lietotājs apzinās, ka atbild par negadījumiem un bojājumiem.
 - Lietotājs ir pilngadīgs vai atbilstoši valsts noteikumiem tiek profesionāli apmācīts instruktora uzraudzībā.
 - STIHL specializētais izplatītājs vai speciālists ir apmācījis lietotāju pirms zāles plāvēja ekspluatācijas.
 - Lietotāja rīcību neietekmē alkohols, medikamenti vai narkotiskas vielas.
- ▶ Ja rodas neskaidrības: sazinieties ar STIHL specializēto izplatītāju.

4.4 Apģērbs un aprīkojums

▲ BRĪDINĀJUMS

- Darba laikā ar lielu ātrumu var augšup izmest dažādus priekšmetus. Lietotāji var gūt savainojumus.
 - ▶ Nēsājiet garas izturīga materiāla bikses.

- Darba laikā var tikt sacelti putekļi. Ieelpotās putekļu daļiņas var būt kaitīgas veselībai un izraisīt alerģiskas reakcijas.
 - ▶ Ja tiek sacelti putekļi: nēsājiet putekļu aizsargmasku.
- Nepiemērots apģērbs var aizķerties aiz kokiem, zariem un zāles plāvēja. Lietotāji, kuriem nav piemērota apģērba, var gūt savainojumus.
 - ▶ Nēsājiet pieguļošu apģērbu.
 - ▶ Noņemiet šalles un rotaslietas.
- Tīrīšanas, apkopes vai transportēšanas laikā lietotājs var saskarties ar nazi. Lietotāji var gūt savainojumus.
 - ▶ Nēsājiet izturīga materiāla darba cimdus.
- Ja lietotājam ir nepiemēroti apavi, pastāv paslīdēšanas risks. Lietotāji var gūt savainojumus.
 - ▶ Nēsājiet stingrus, slēgtus apavus ar neslīdošām zolēm.
- Naža asināšanas laikā var izmest materiāla daļiņas. Lietotāji var gūt savainojumus.
 - ▶ Nēsājiet cieši pieguļošas aizsargbrilles. Piemērotas aizsargbrilles, kas atbilst standartam EN 166 vai valsts noteikumiem un ir atbilstoši marķētas, ir pieejamas tirdzniecībā.
 - ▶ Nēsājiet izturīga materiāla darba cimdus.

4.5 Darba zona un apkārtnē

4.5.1 Zāles plāvējs

▲ BRĪDINĀJUMS

- Nepiederošas personas, bērni un dzīvnieki var nepazīt un nespēt pienācīgi novērtēt zāles plāvēju un augšup izmesto priekšmetu radīto apdraudējumu. Nepiederošas personas, bērni un dzīvnieki var smagi savainoties vai zaudēt dzīvību, kā arī var rasties materiāli zaudējumi.



- ▶ Neļaujiet nepiederošām personām, bērniem un dzīvniekiem uzturēties darba zonā.

- ▶ Ieturiet drošu attālumu līdz priekšmetiem.
- ▶ Neatstājiet zāles plāvēju bez uzraudzības.
- ▶ Gādājiet, lai bērni nevarētu rotaļāties ar zāles plāvējiem.
- Zāles plāvēji nav ūdensizturīgi. Strādājot lietū vai mitrā vidē, pastāv elektriskās strāvas trieciena risks. Lietotājs var savainoties, un zāles plāvēji var sabojāties.
 - ▶ Nestrādājiet lietū un mitrā vidē.
 - ▶ Nepļaujiet slapju zāli.
- Zāles plāvēju elektriskās detaļas var radīt dzirksteles. Viegli uzliesmojošā vai sprādzien-

bīstamā vidē dzirksteles var izraisīt aizdegšanos un eksplozijas. Var rasties smagas vai nāvējošas traumas un materiāli zaudējumi.

- ▶ Nestrādājiet viegli uzliesmojošā un sprādzienbīstamā vidē.

4.5.2 Akumulators

▲ BRĪDINĀJUMS

- Nepiederošas personas, bērni un dzīvnieki var neatpazīt un nepietiekami izvērtēt akumulatora radīto apdraudējumu. Nepiederošām personām, bērniem un dzīvniekiem var rasties smagi savainojumi.
 - ▶ Neļaujiet nepiederošām personām, bērniem un dzīvniekiem uzturēties ierīces tuvumā.
 - ▶ Neatstājiet akumulatoru bez uzraudzības.
 - ▶ Gādājiet, lai bērni nevarētu rotaļāties ar akumulatoru.
- Akumulators nav pasargāts pret apkārtējās vides iedarbību. Ja akumulators tiek pakļauts noteikta veida apkārtējās vides iedarbībai, tas var aizdegties vai eksplodēt. Var rasties smagi savainojumi un materiālu bojājumi.



- ▶ Sargājiet akumulatoru no karstuma un uguns.
- ▶ Nemetiet akumulatoru ugunī.



- ▶ Izmantojiet un uzglabājiet akumulatoru temperatūrā no -10 °C līdz +50 °C.



- ▶ Neiegremdējiet akumulatoru šķidrumos.

- ▶ Neļaujiet akumulatoram saskarties ar metāla priekšmetiem.
- ▶ Nepakļaujiet akumulatoru augsta spiediena iedarbībai.
- ▶ Nepakļaujiet akumulatoru mikroviļņu iedarbībai.
- ▶ Sargājiet akumulatoru no ķīmikālijām un sāļiem.

4.6 Drošs stāvoklis

4.6.1 Zāles plāvējs

- Zāles plāvējs ir ekspluatācijai drošā stāvoklī, ja ir izpildīti tālāk minētie nosacījumi.
- Zāles plāvējs nav bojāts.
 - Zāles plāvējs ir tīrs un sauss.
 - Vadības elementi darbojas, un tie nav pārveidoti.
 - Nazis ir pareizi uzstādīts.
 - Uzstādīti oriģinālie, šim zāles plāvējam paredzētie STIHL piederumi.



– Piederumi ir piestiprināti pareizi.

▲ BRĪDINĀJUMS

- Drošībai neatbilstošā stāvoklī daļas var pārtraukt darboties pareizi un drošības ierīces var tikt atspējotas. Personas var gūt smagas vai nāvējošas traumas.
 - ▶ Strādājiet tikai ar nebojātu zāles plāvēju.
 - ▶ Ja zāles plāvējs ir netīrs vai slapjš: notīriet zāles plāvēju un ļaujiet tam nožūt.
 - ▶ Nepārveidojiet zāles plāvēju.
 - ▶ Ja vadības elementi nedarbojas: nestrādājiet ar zāles plāvēju.
 - ▶ Šim zāles plāvējam uzstādiēt tikai oriģinālos STIHL piederumus.
 - ▶ Uzstādiēt nazi tā, kā aprakstīts šajā lietošanas pamācībā.
 - ▶ Uzstādiēt piederumus tā, kā aprakstīts šajā vai piederuma lietošanas pamācībā.
 - ▶ Neievietojiet zāles plāvēja atverēs priekšmetus.
 - ▶ Nesavienojiet slēdzenes kontaktus ar metāla priekšmetiem un neradiet īsslēgumu.
 - ▶ Nomainiet nolietotas vai bojātas norādījumu plāksnītes.
 - ▶ Ja rodas neskaidrības: sazinieties ar STIHL specializēto izplatītāju.

4.6.2 Nazis

Nazis ir ekspluatācijai drošā stāvoklī, ja ir izpildīti tālāk minētie nosacījumi.

- Nazis un tā sastāvdaļas nav bojātas.
- Nazis nav deformēts.
- Nazis ir pareizi uzstādīts.
- Nazis ir pareizi uzasināts.
- Nazim nav atskabargu.
- Nazis ir pareizi līdzsvarots.
- Nav pārsniegtas naža minimālā biezuma un platuma vērtības,  20.2.
- Ir ievērots asināšanas leņķis,  20.2.

▲ BRĪDINĀJUMS

- Ja nav nodrošināts ekspluatācijai drošs stāvoklis, naža daļas var atvienoties un tikt izsviestas. Personas var smagi savainoties.
 - ▶ Strādājiet tikai tad, ja nazis un tā sastāvdaļas nav bojātas.
 - ▶ Pareizi ievietojiet nazi.
 - ▶ Pareizi uzasiniet nazi.
 - ▶ Ja naža biezums un platumi ir mazāks par minimālo vērtību: nomainiet nazi.
 - ▶ Lieciet STIHL specializētajam izplatītājam līdzsvarot nazi.
 - ▶ Ja rodas neskaidrības: sazinieties ar STIHL specializēto izplatītāju.

4.6.3 Akumulators

Akumulators ir ekspluatācijai drošā stāvoklī, ja ir izpildīti tālāk minētie nosacījumi.

- Akumulators nav bojāts.
- Akumulators ir sauss un tīrs.
- Akumulators darbojas, un tam nav veiktas izmaiņas.

▲ BRĪDINĀJUMS

- Ja akumulators nav ekspluatācijai drošā stāvoklī, tā darbība vairs nav droša. Cilvēki var smagi savainoties.
 - ▶ Strādājiet tikai tad, ja akumulators darbojas un nav bojāts.
 - ▶ Nelādējiet bojātu akumulatoru.
 - ▶ Ja akumulators ir netīrs vai slapjš: notīriet akumulatoru un ļaujiet tam nožūt.
 - ▶ Neveiciet izmaiņas akumulatorā.
 - ▶ Neievietojiet akumulatora atverēs priekšmetus.
 - ▶ Nekad nesavienojiet akumulatora elektriskos kontaktus ar metāla priekšmetiem un neradiet īsslēgumu.
 - ▶ Neatveriet akumulatoru.
 - ▶ Nomainiet nolietotas vai bojātas norādījumu plāksnītes.
- No bojāta akumulatora var izplūst šķidrums. Ja šķidrums saskaras ar ādu vai iekļūst acīs, var rasties ādas vai acu kairinājums.
 - ▶ Izvairieties no saskares ar šo šķidrumu.
 - ▶ Ja šķidrums saskāries ar ādu: nomazgājiet attiecīgās vietas ar lielu ūdens daudzumu un ziepēm.
 - ▶ Ja šķidrums iekļuvis acīs: vismaz 15 minūtes skalojiet acis ar lielu ūdens daudzumu un griezieties pie ārsta.
- Bojāts akumulators var radīt neparastu smaku, dūmus vai degt. Var rasties smagi vai nāvējoši savainojumi un materiāli zaudējumi.
 - ▶ Ja akumulators rada neparastu smaku vai dūmus: neizmantojiet akumulatoru un nenovietojiet tā tuvumā degošas vielas.
 - ▶ Ja akumulators deg: mēģiniet dzēst akumulatoru ar ugunsdzēsības aparātu vai ūdeni.

4.7 Darbs

▲ BRĪDINĀJUMS

- Noteiktās situācijās lietotājs vairs nevar koncentrēti strādāt. Lietotājs var pakļupt, nokrist un gūt smagas traumas.
 - ▶ Strādājiet mierīgi un uzmanīgi.
 - ▶ Ja apgaismojums un redzamība ir sliktā: nestrādājiet ar zāles plāvēju.
 - ▶ Ar zāles plāvēju drīkst strādāt tikai viena persona.

- ▶ Uzmanieties no šķēršļiem.
- ▶ Nesagāziet zāles plāvēju.
- ▶ Darba laikā stāviet uz zemes un saglabājiēt līdzsvaru.
- ▶ Ja rodas noguruma pazīmes: atpūties no darba.
- ▶ Ja tiek pļauta nogāze: pļaujiet šķērsām.
- ▶ Nepļaujiet stāvas nogāzes.
- Rotējošais nazis var savainot lietotāju. Lietotājs var gūt smagas traumas.



- ▶ Neskarieties pie rotējoša naža.
- ▶ Ja kāds priekšmets bloķē nazi: izslēdziet zāles plāvēju, izņemiet drošības atslēgu un akumulatoru. Tikai pēc tam izņemiet priekšmetu.

- Darba laikā zāles plāvējs var radīt vibrāciju.
 - ▶ Valkājiet cimdus.
 - ▶ Ievērojiet pārtraukumus.
 - ▶ Ja novērojāt asinsrites traucējumu simptomus: vērsieties pie ārsta.
- Ja darba laikā nazis saskaras ar svešķermeni, to vai tā daļas var sabojāt vai ar lielu ātrumu var izmest augšup. Personas var gūt nopietnas traumas un var tikt nodarīti materiāli zaudējumi.
 - ▶ Nofīriet svešķermeņus no darba zonas.
- Atlaižot pļaušanas režīma pārslēgšanas sviru, nazis īsu brīdi turpina griezties. Personas var gūt smagas traumas.
 - ▶ Nogaidiet, līdz nazis pārstāj griezties.
- Ja rotējošs nazis saskaras ar cietu priekšmetu, var rasties dzirksteles. Viegli uzliesmojošā vidē dzirksteles var izraisīt aizdegšanos. Var rasties smagas vai nāvējošas traumas un materiāli zaudējumi.
 - ▶ Nestrādājiet viegli uzliesmojošā vidē.

▲ BĪSTAMI

- Ja strādājat vidē, kurā ir strāvu vadoši vadi, nazis var ar tiem saskarties un radīt bojājumus. Lietotājam var rasties smagas vai nāvējošas traumas.
 - ▶ Nestrādājiet vidē, kurā ir strāvu vadoši vadi.
- Strādājot negaisa laikā, lietotājam var iespert zibens. Lietotājam var rasties smagas vai nāvējošas traumas.
 - ▶ Negaisa laikā: nestrādājiet.

4.8 Transportēšana

4.8.1 Zāles plāvējs

▲ BRĪDINĀJUMS

- Transportēšanas laikā zāles plāvējs var apgāzties vai izkustēties. Cilvēkiem var rasties savainojumi un materiāli zaudējumi.



- ▶ Izņemiet drošības atslēgu.



- ▶ Izņemiet akumulatoru.

- ▶ Nostipriniet zāles plāvēju ar savilcējsiksnām, siksnām vai tīklu, lai tas nevarētu apgāzties un izkustēties.

4.8.2 Akumulators

▲ BRĪDINĀJUMS

- Akumulators nav aizsargāts pret visu vides ietekmi. Ja akumulators ir pakļauts noteiktai vides ietekmei, tas var tikt sabojāts un radīt mantiskos bojājumus.
 - ▶ Netransportējiet bojātu akumulatoru.
 - ▶ Transportējiet akumulatoru elektrisko strāvu nevedošā iepakojumā.
- Transportēšanas laikā akumulators var apgāzties vai pārvietoties. Iespējamās traumas un mantiskie bojājumi.
 - ▶ Ievietojiet akumulatoru iepakojumā tā, lai tas nekustētos.
 - ▶ Nostipriniet iepakojumu tā, lai tas nekustētos.

4.9 Uzglabāšana

4.9.1 Zāles plāvēji

▲ BRĪDINĀJUMS

- Bērni nevar pamanīt un novērtēt zāles plāvēju radīto apdraudējumu. Bērni var smagi savainoties.



- ▶ Izņemiet drošības atslēgu.



- ▶ Izņemiet akumulatoru.

- ▶ Glabājiet zāles plāvējus bērniem nepieejamā vietā.
- Mitruma iedarbībā uz zāles plāvēju elektriskajiem kontaktiem un metāla detaļām var veidoties korozija. Tā var sabojāt zāles plāvējus.



- ▶ Izņemiet drošības atslēgu.



- ▶ Izņemiet akumulatoru.

- ▶ Glabājiet zāles plāvējus sausā un tīrā vietā.

- Ja uzglabāšanas laikā ir ielikta drošības atslēga un akumulators, nazi var nejauši ieslēgt. Iespējami smagi savainojumi un materiāli zaudējumi.



- ▶ Izņemiet drošības atslēgu.



- ▶ Izņemiet akumulatoru.

4.9.2 Akumulators

▲ BRĪDINĀJUMS

- Bērni nespēj pazīt un novērtēt akumulatoru radīto apdraudējumu. Bērni var smagi savainoties.
 - ▶ Glabājiet akumulatoru bērniem nepieejamā vietā.
- Akumulators nav pasargāts pret apkārtējās vides iedarbību. Noteikti apkārtējās vides apstākļi var sabojāt akumulatoru.
 - ▶ Glabājiet akumulatoru sausā un tīrā vietā.
 - ▶ Glabājiet akumulatoru slēgtā telpā.
 - ▶ Glabājiet akumulatoru atsevišķi no zāles plāvēja un lādētāja.
 - ▶ Glabājiet akumulatoru iepakojumā, kas neveda elektrību.
 - ▶ Glabājiet akumulatoru temperatūrā no - 10 °C līdz + 50 °C.

4.10 Tīrīšana, apkope un remonts

▲ BRĪDINĀJUMS

- Ja tīrīšanas, apkopes vai remonta laikā ir ielikta drošības atslēga un akumulators, nazi var nejauši ieslēgt. Personas var gūt nopietnas traumas, un var tikt nodarīti materiāli zaudējumi.



- ▶ Izņemiet drošības atslēgu.



- ▶ Izņemiet akumulatoru.

- Tīrot ar kodīgiem tīrīšanas līdzekļiem, ūdens strūklu vai smailiem priekšmetiem, var sabojāt zāles plāvēju, nazi un akumulatoru. Ja zāles

plāvējus, nazi un akumulatoru nepareizi tīra, detaļas var nedarboties pareizi un drošības aprīkojums var pilnībā atteikties darboties. Personas var gūt smagas traumas.

- ▶ Tīriet zāles plāvējus, nazi un akumulatoru tā, kā aprakstīts šajā lietošanas pamācībā.
- Ja zāles plāvējus, nazi vai akumulatoru netīra pareizi, detaļas var nedarboties pareizi un drošības aprīkojums var pilnībā atteikties darboties. Personas var gūt smagas vai nāvējošas traumas.
 - ▶ Neveiciet zāles plāvēju un akumulatora apkopi vai remontu pašrocīgi.
 - ▶ Ja zāles plāvējiem vai akumulatoram nepieciešama apkope vai remonts: sazinieties ar STIHL specializēto izplatītāju.
 - ▶ Veiciet naža apkopi tā, kā aprakstīts šajā lietošanas pamācībā.
- Veicot naža tīrīšanu, apkopi vai remontu, lietotājs var sagriezties ar asajām griezējmalām. Lietotājs var gūt smagas traumas.
 - ▶ Valkājiet darba cimdus, kas izgatavoti no izturīga materiāla.
- Asinot nazi, tas nedrīkst sakarst. Lietotājs var apdedzināties.
 - ▶ Nogaidiet, līdz nazis ir atdzisis.
 - ▶ Valkājiet darba cimdus, kas izgatavoti no izturīga materiāla.

5 Zāles plāvēja sagatavošana darbam

5.1 Zāles plāvēja sagatavošana darbam

Pirms darba sākšanas jāveic tālāk minētās darbības.

- ▶ Pārliecinieties, ka tālāk minētās detaļas ir ekspluatācijai drošā stāvoklī:
 - zāles plāvējs, 4.6.1;
 - nazis, 4.6.2;
 - akumulators, 4.6.3.
- ▶ Pārbaudiet akumulatoru, 11.3.
- ▶ Pilnībā uzlādējiet akumulatoru, 6.1.
- ▶ Noīriet zāles plāvēju, 16.2.
- ▶ Pārbaudiet nazi, 11.2.
- ▶ Uzstādiet vadības rokturi, 7.1.
- ▶ Atlokiet vadības rokturi, 7.2.1.
- ▶ Ja noņļautā zāle jāsavāc zāles savācējgrozā:
 - piestipriniet zāles savācējgrozu, 7.3.2.
- ▶ Ja noļļautā zāle jāizmet aizmugurē: noņemiet zāles savācējgrozu, 7.3.3.
- ▶ Iestātiat pļaušanas augstumu, 12.2.

- ▶ Pārbaudiet vadības elementus,  11.1.
 - ▶ Ja, pārbaudot vadības elementus, sarkanā krāsā mirgo 3 LED indikatori: izņemiet drošības atslēgu un akumulatoru un sazinieties ar STIHL specializēto izplatītāju. Ir radies zāles plāvēja traucējums.
- ▶ Ja minētās darbības nav iespējams izpildīt: neizmantojiet zāles plāvēju un sazinieties ar STIHL specializēto izplatītāju.

6 Akumulatora uzlāde un gaismas diodes

6.1 Akumulatora lādēšana

Uzlādes laiks ir atkarīgs no dažādiem faktoriem, piemēram, akumulatora temperatūras vai apkārtējās temperatūras. Faktiskais uzlādes laiks var atšķirties no dotā uzlādes laika. Uzlādes laiks ir dots vietnē www.stihl.com/charging-times.

- ▶ Akumulatoru lādējiet tā, kā aprakstīts lādētāja STIHL AL 101, 300, 500 lietošanas instrukcijā.

6.2 Uzlādes stāvokļa parādīšana

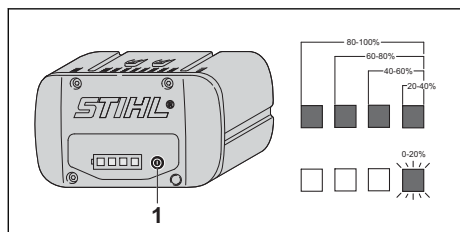

- ▶ Nospiediet pogu (1). Gaismas diodes apm. 5 sekundes deg zaļā krāsā un norāda uzlādes stāvokli.
- ▶ Ja gaismas diode labajā malā mirgo zaļā krāsā: uzlādējiet akumulatoru.

6.3 Akumulatora LED indikatori

LED indikatori rāda akumulatora uzlādes stāvokli vai traucējumus. LED indikatori izgaismojas zaļā vai sarkanā krāsā vai mirgo.

Ja LED indikatori deg zaļā krāsā vai mirgo, tie uzrāda uzlādes stāvokli.

- ▶ Ja LED indikatori deg vai mirgo sarkanā krāsā: Novērsiet traucējumus,  19.1. Ir radies zāles plāvēja vai akumulatora traucējums.

7 Zāles plāvēja montāža

7.1 Vadības roktura uzstādīšana

- ▶ Apturiet motoru.
- ▶ Novietojiet zāles plāvēju uz līdzenas virsmas.

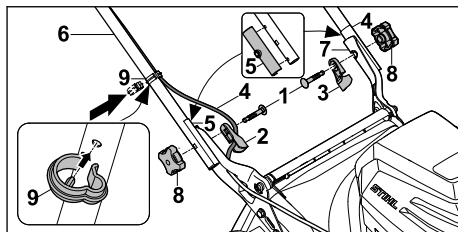

- ▶ Skrūves (1) ievietojiet caur kabeļa vadotni (2) un roktura izolāciju (3).
- ▶ Ievietojiet kabeli (4) kabeļa vadotnē (2).
- ▶ Pārbaudiet, vai iepriekš piemontētā vadības sviras izolācija (5) abās pusēs ir uzstādīta pareizi.
- ▶ Turiet vadības rokturi (6) pie stiprinājumiem (7) tā, lai urbumi savietojas.
- ▶ Iebīdīiet skrūves (1) urbumos no iekšpuses uz āru.
- ▶ Ieskrūvējiet zvaigznuzgriežņus (8) un tos stingri pievelciet.
- ▶ Ievietojiet kabeli (4) kabeļa skavā (9).
- ▶ Iespiediet kabeļa skavu (9) vadības rokturī (6) un nofiksējiet tā, lai kabeļa skavas fiksācijas rēdze atrastos vadības roktura apakšpusē atverē.

Vadības rokturi (6) nav nepieciešams atkārtoti noņemt.

7.2 Vadības roktura atliekšana un saliekšana

7.2.1 Vadības roktura atlocīšana

- ▶ Izslēdziet zāles plāvēju, izņemiet drošības atslēgu un akumulatoru.
- ▶ Novietojiet zāles plāvēju uz līdzenas virsmas.

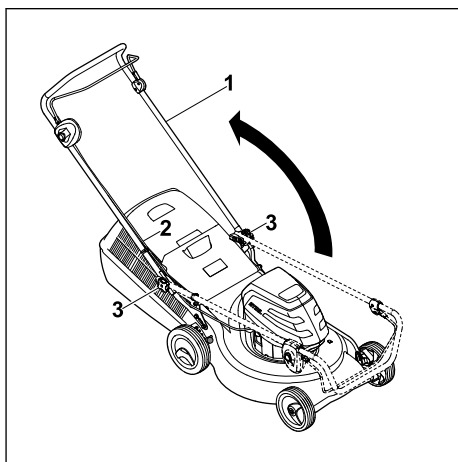

- ▶ Atlokiet vadības rokturi (1), pievēršot uzmanību tam, lai neiespiestu vadus (2).
- ▶ Cieši pieskrūvējiet zvaigžņuzgriezni (3). Vadības rokturis (1) ir cieši savienots ar zāles plāvēju.

7.2.2 Vadības roktura saliekšana

Vadības rokturi var saliekt, lai taupītu vietu ierīces transportēšanas un glabāšanas laikā.

- ▶ Izslēdziet zāles plāvēju, izņemiet drošības atslēgu un akumulatoru.
- ▶ Novietojiet zāles plāvēju uz līdzenas virsmas.

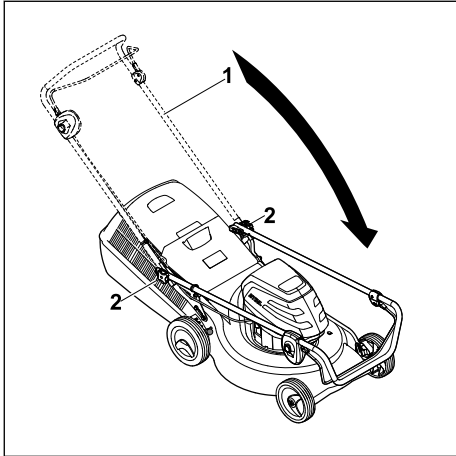

- ▶ Stingri turiet vadības rokturi (1) un atlieciet zvaigžņuzgriežņus (2).
- ▶ Nolieciet vadības rokturi (1) uz priekšu.

7.3 Zāles savācējgroza montāža, piestiprināšana un noņemšana

7.3.1 Zāles savācējgroza montāža

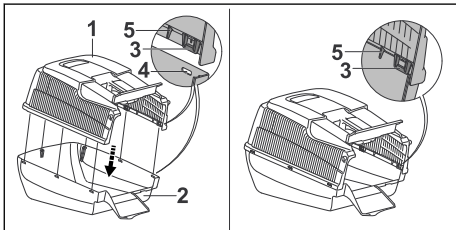

- ▶ Uzlieciet zāles savācējgroza augšējo daļu (1) uz zāles savācējgroza apakšējās daļas (2). Mēlītēm (3) un tapām (5) jāatrodas iekšpusē. Mēlītēm (3) jāatrodas tieši atveru (4) augstumā.
- ▶ Iespiediet mēlītes (3) vienu pēc otras uz priekšu atverēs (4).

Mēlītes (3) nofiksējas ar dzirdamu klikšķi.

7.3.2 Zāles savācējgroza piestiprināšana

- ▶ Apturiet motoru.
- ▶ Novietojiet zāles plāvēju uz līdzenas virsmas.

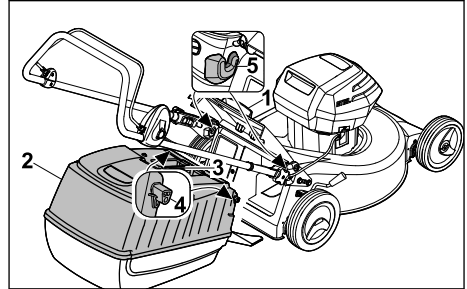

- ▶ Atveriet un pieturiet izmešanas vāku (1).
- ▶ Satveriet zāles savācējgroza (2) rokturi (3) un iekariet aiz āķiem (4) stiprinājumos (5).
- ▶ Uzlieciet izmešanas vāku (1) uz zāles savācējgroza (2).

7.3.3 Zāles savācējgroza noņemšana

- ▶ Izslēdziet zāles plāvēju.
- ▶ Novietojiet zāles plāvēju uz līdzenas virsmas.
- ▶ Atveriet un pieturiet izmešanas vāku.
- ▶ Satveriet zāles savācējgroza rokturi un izceliet savācējgrozu.
- ▶ Aizveriet izmešanas vāku.

8 Akumulatora ievietošana

8.1 Akumulatora ievietošana

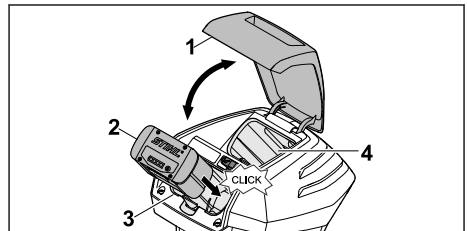

- ▶ Atveriet vāciņu (1) līdz atdurei un turiet.
- ▶ Akumulatoru (2) līdz atdurei iespiediet akumulatora nodalījumā (3). Atskanot klikšķim, akumulators (2) tiek fiksēts un ir bloķēts.
- ▶ Ja vēlaties vest līdzī otru akumulatoru: ievietojiet akumulatora transportēšanas nodalījumā (4). Atskanot klikšķim, akumulators tiek fiksēts un ir bloķēts.
- ▶ Aizveriet vāciņu (1).

8.2 Akumulatora izņemšana

- Novietojiet zāles plāvēju uz līdzenas virsmas.

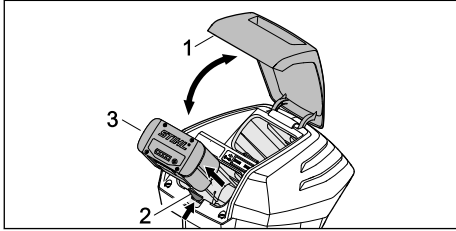

- Atveriet vāciņu (1) līdz atdurei un turiet.
- Nospiediet bloķēšanas sviru (2). Akumulators (3) ir atbloķēts.
- Izņemiet akumulatoru (3).
- Aizveriet vāciņu (1).

9 Drošības atslēgas ievietošana un izņemšana

9.1 Drošības atslēgas ievietošana

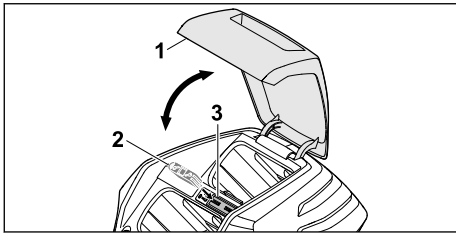

- Atveriet vāciņu (1) līdz atdurei un turiet.
- Ielieciet drošības atslēgu (2) slēdzenē (3).
- Aizveriet vāciņu (1).

9.2 Drošības atslēgas izņemšana

- Atveriet vāku līdz atdurei un turiet.
- Izņemiet drošības atslēgu.
- Aizveriet vāku.
- Glabājiet drošības atslēgu bērniem nepieejamā vietā.

10 Zāles plāvēja ieslēgšana un izslēgšana

10.1 Naža ieslēgšana un izslēgšana

10.1.1 Naža ieslēgšana

- Novietojiet zāles plāvēju uz līdzenas virsmas.

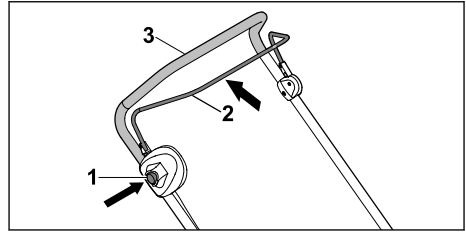

- Ar labo roku nospiediet un turiet nospiestu bloķēšanas pogu (1).
- Ar kreiso roku velciet pļaušanas režīma pārslēgšanas sviru (2) līdz galam vadības roktura (3) virzienā un turiet tā, lai ar īkšķi aptvertu vadības rokturi (3). Nazis griežas.
- Atlaidiet bloķēšanas pogu (1).
- Ar labo roku turiet vadības rokturi (3) un pļaušanas režīma pārslēgšanas sviru (2) tā, lai ar īkšķi aptvertu vadības rokturi (3).

10.1.2 Naža izslēgšana

- Atlaidiet pļaušanas režīma pārslēgšanas sviru.
- Uzgaidiet, līdz nazis pārstāj griezties.
- Ja nazis turpina griezties: izņemiet drošības atslēgu un akumulatoru un sazinieties ar STIHL specializēto izplatītāju. Zāles plāvējs ir bojāts.

11 Zāles plāvēja un akumulatora pārbaude

11.1 Vadības elementu pārbaude

Bloķēšanas poga un pārslēgšanas svira

- Izņemiet drošības atslēgu.
- Izņemiet akumulatoru.
- Nospiediet un atlaidiet bloķēšanas pogu.
- Velciet pārslēgšanas sviru līdz galam vadības roktura virzienā un atkal atlaidiet to.
- Ja bloķēšanas poga vai pārslēgšanas svira darbojas ar grūtībām vai neatgriežas sākotnējā pozīcijā: neizmantojiet zāles plāvēju un sazinieties ar STIHL specializēto izplatītāju. Bloķēšanas poga vai pārslēgšanas svira ir bojāta.

Naža ieslēgšana



- Ievietojiet drošības atslēgu.
- Ievietojiet akumulatoru.
- Ar labo roku nospiediet un turiet bloķēšanas pogu.
- Ar kreiso roku velciet pārslēgšanas sviru līdz galam vadības roktura virzienā un turiet tā, lai ar īkšķi aptvertu vadības rokturi. Nazis griežas.

- ▶ Ja 3 LED indikatori mirgo sarkanā krāsā: izņemiet drošības atslēgu un akumulatoru un sazinieties ar STIHL specializēto izplatītāju. Ir radies zāles plāvēja traucējums.
- ▶ Atlaidiet bloķēšanas pogu un pārslēgšanas sviru. Pēc īsa brīža nazis pārstāj griezties.
- ▶ Ja nazis turpina griezties: izņemiet drošības atslēgu un akumulatoru un sazinieties ar STIHL specializēto izplatītāju. Zāles plāvējs ir bojāts.

11.2 Naža pārbaude

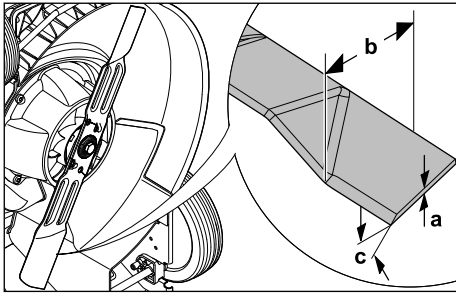
- ▶ Izslēdziet zāles plāvēju, izņemiet drošības atslēgu un akumulatoru.
- ▶ Sagāziet zāles plāvēju,  16.1.



- ▶ Izmēriet:
 - biezumu a;
 - platumu b;
 - asināšanas leņķi c.
- ▶ Ja naža biezums un platums ir mazāks par minimālo vērtību: nomainiet nazi,  20.2.
- ▶ Ja nav ievērots asināšanas leņķis: uzasiniet nazi,  20.2.
- ▶ Ja rodas neskaidrības: sazinieties ar STIHL specializēto izplatītāju.

11.3 Akumulatora pārbaude

- ▶ Nospiediet akumulatora taustiņu. Ja gaismas diodes deg vai mirgo.
- ▶ Ja gaismas diodes nedeg vai nemirgo: neizmantojiet akumulatoru un lūdziet STIHL tirgotāja palīdzību. Radies akumulatora traucējums.

12 Darbs ar zāles plāvēju

12.1 Zāles plāvēja turēšana un vadīšana

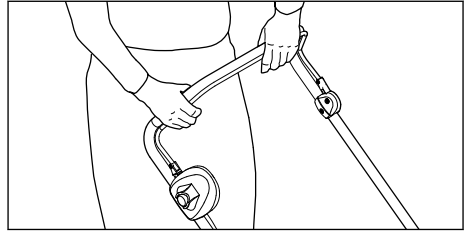

- ▶ Ar abām rokām turiet vadības rokturi, aptverot to ar īkšķiem.

12.2 Pļaušanas augstuma iestatīšana

Iespējams iestatīt 7 pļaušanas augstumus.

- 25 mm = 1. pozīcija
- 30 mm = 2. pozīcija
- 40 mm = 3. pozīcija
- 50 mm = 4. pozīcija
- 55 mm = 5. pozīcija
- 65 mm = 6. pozīcija
- 75 mm = 7. pozīcija

Pozīcijas ir norādītas uz zāles plāvējiem.

Pļaušanas augstuma iestatīšana

- ▶ Apturiet motoru. Nazis nedrīkst rotēt.

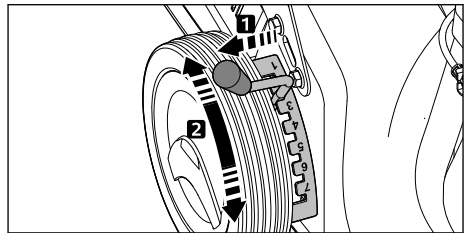

- ▶ Izvelciet sviru (1) no atveres un novietojiet nepieciešamajā pozīcijā.

12.3 Pļaušana



- ▶ Lēni un kontrolēti stumiet zāles plāvēju uz priekšu.

12.4 Zāles savācējgroza iztukšošana

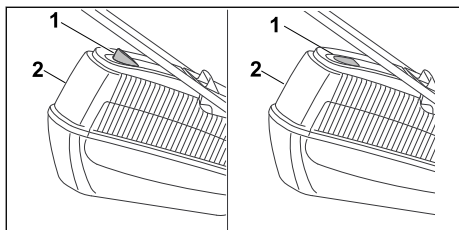

Naža izraisītā gaisa plūsma paceļ savāktās zāles daudzuma indikatoru (1). Ja zāles savācējgrozs ir piepildīts, gaisa plūsma tiek apturēta. Ja gaisa plūsma ir pārāk vāja, savāktās zāles daudzuma indikators (1) pazeminās miera režīmā. Tas nozīmē, ka ir jāiztukšo zāles savācējgrozs (2).

Savāktās zāles daudzuma indikators (1) darbojas bez ierobežojumiem tikai tad, ja ir pietiekama gaisa plūsma. Gaisa plūsmu un savāktās zāles daudzuma indikatora (1) darbību var ietekmēt tādi ārējie faktori kā mitrums, blīva vai gara zāle, zems pļaušanas augstums, netīrumi u. tml.

- ▶ Ja savāktās zāles daudzuma indikators (1) pārslēdzas miera režīmā: Iztukšojiet zāles savācējgrozu (2).
- ▶ Izslēdziet zāles plāvēju.
- ▶ Noņemiet zāles savācējgrozu (2).

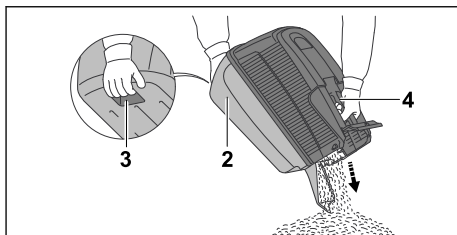

- ▶ Turiet zāles savācējgrozu (2) aiz roktura (3) un ar otru roku turiet aiz mugurējo balsta rokturi (4).
- ▶ Iztukšojiet zāles savācējgrozu (2).
- ▶ Iekariet zāles savācējgrozu (2).

13 Pēc darba

13.1 Pēc darba

- ▶ Izslēdziet zāles plāvēju, izņemiet drošības atslēgu un akumulatoru.
- ▶ Ja zāles plāvējs ir slapjš: ļaujiet zāles plāvējam nožūt.
- ▶ Ja akumulators ir slapjš: ļaujiet akumulatoram nožūt.
- ▶ Noīriiet zāles plāvēju.
- ▶ Noīriiet akumulatoru.

14 Transportēšana

14.1 Zāles plāvēja transportēšana

- ▶ Izslēdziet zāles plāvēju. Nazis nedrīkst rotēt.
- ▶ Izņemiet drošības atslēgu un akumulatoru.

Zāles plāvēja stumšana

- ▶ Lēni un kontrolēti stumiet zāles plāvēju uz priekšu.

Zāles plāvēja nešana

- ▶ Valkājiet darba cimdus, kas izgatavoti no izturīga materiāla.

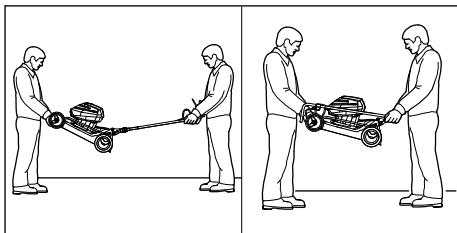

- ▶ Ja zāles plāvējs tiek transportēts ar atvāztu vadības rokturi, jārikojas šādi.
 - ▶ Vienai personai ar abām rokām jāsatver zāles plāvēja korpuss, bet otram personai ar abām rokām jāsatver vadības rokturis.
 - ▶ Celiet un nesiet zāles plāvēju divatā.
- ▶ Ja zāles plāvējs tiek transportēts ar savāztu vadības rokturi, jārikojas šādi.
 - ▶ Salokiet vadības rokturi,  7.2.2.
 - ▶ Vienai personai ar abām rokām jāsatver zāles plāvēja korpuss, bet otram personai ar abām rokām jāsatver vadības rokturis.
 - ▶ Celiet un nesiet zāles plāvēju divatā.

Zāles plāvēja transportēšana transportlīdzeklī

- ▶ Nostipriniet zāles plāvēju stāvus tā, lai tas nevarētu apgāzties un izkustēties.

14.2 Akumulatora transportēšana

- ▶ Izslēdziet zāles plāvēju un izņemiet akumulatoru.
- ▶ Pārliedzieties, ka akumulators ir ekspluatācijai drošā stāvoklī.
- ▶ Iepakojot akumulatoru, izpildiet tālāk minētos nosacījumus.
 - Akumulatora iepakojums nevada elektrību.
 - Akumulators iepakojumā nevar pārvietoties.
- ▶ Akumulatora iepakojumu nostipriniet tā, lai tas nevarētu pārvietoties.

Uz akumulatoru attiecas prasības par bīstamu kravu transportēšanu. Akumulators ir klasificēts kā UN3480 (litija jonu akumulatori), un tas ir pārbaudīts atbilstoši ANO Testēšanas un kritēriju rokasgrāmatas III daļas 38.3. sadaļai.

Transportēšanas noteikumi ir izklāstīti www.stihl.com/safety-data-sheets.

15 Uzglabāšana

15.1 Zāles plāvēja uzglabāšana

- ▶ Izslēdziet zāles plāvēju, izņemiet drošības atslēgu un akumulatoru.
- ▶ Uzglabājot zāles plāvēju, izpildiet tālāk minētos nosacījumus.
 - Zāles plāvējs ir novietots bērniem nepieejamā vietā.
 - Zāles plāvējs ir tīrs un sauss.
 - Zāles plāvējs nevar apgāzties.
 - Zāles plāvējs nevar noripot.

15.2 Akumulatora glabāšana

STIHL iesaka uzglabāt akumulatoru 40 % līdz 60 % uzlādes stāvoklī (2 zaļi mirgojoši LED indikatori).

- ▶ Uzglabājot akumulatoru, izpildiet tālāk minētos nosacījumus.
 - Akumulators ir novietots bērniem nepieejamā vietā.
 - Akumulators ir sauss un tīrs.
 - Akumulators ir novietots glabāšanai slēgtā telpā.
 - Akumulatora ir novietots glabāšanai atsevišķi no zāles plāvēja un lādētāja.
 - Akumulators ir ievietots iepakojumā, kas nevada elektrību.
 - Akumulators ir novietots glabāšanai temperatūrā no - 10 °C līdz + 50 °C.

16 Tīrīšana

16.1 Zāles plāvēja sagāšana

- ▶ Izslēdziet zāles plāvēju, izņemiet drošības atslēgu un akumulatoru.
- ▶ Novietojiet zāles plāvēju uz līdzenas virsmas.
- ▶ Noņemiet zāles savācējgrozu.
- ▶ Iestādiet pļaušanas augstumu viszemākajā pozīcijā,  12.2.

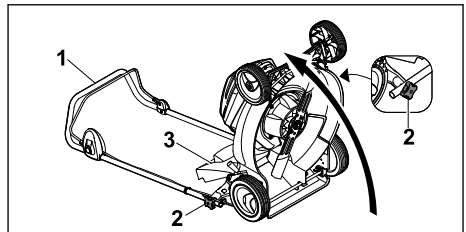

- ▶ Stingri turiet vadības rokturi (1) un atlieciet zvaigznuzgriežņus (2).
- ▶ Vadības rokturi (1) atlieciet uz aizmuguri.
- ▶ Atveriet un pieturiet izmešanas vāku (3).
- ▶ Sagāziet zāles plāvēju uz aizmuguri.

16.2 Zāles plāvēja tīrīšana

- ▶ Izslēdziet zāles plāvēju, izņemiet drošības atslēgu un akumulatoru.
- ▶ Noīriiet zāles plāvēju ar mitru drānu.
- ▶ Ar mīkstu suku vai mitru drānu izīriiet izmešanas kanālu.
- ▶ Izņemiet svešķermeņus no akumulatora nodalījuma un izīriiet akumulatora nodalījumu ar mitru drānu.
- ▶ Ar otu vai mīkstu suku noīriiet elektriskos kontaktus akumulatora nodalījumā.
- ▶ Ar otu izīriiet ventilācijas atveres.
- ▶ Sagāziet zāles plāvēju.
- ▶ Ar koka nūju, mīkstu suku vai mitru drānu noīriiet nazi un naža apkārtni.

16.3 Akumulatora tīrīšana

- ▶ Tīriet akumulatoru ar samitrinātu drāniņu.

17 Apkope

17.1 Naža demontāža un montāža

17.1.1 Naža demontāža

- ▶ Izslēdziet zāles plāvēju, izņemiet drošības atslēgu un akumulatoru.
- ▶ Sagāziet zāles plāvēju.

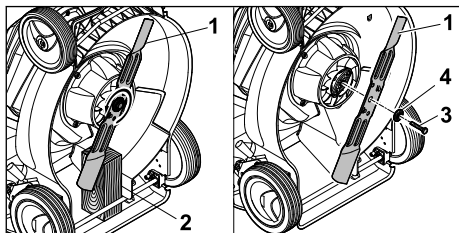

- ▶ Blokējiet nazi (1) ar koka detaļu (2).
- ▶ Izskrūvējiet skrūvi (3) bultiņas virzienā un noņemiet kopā ar paplāksni (4).
- ▶ Noņemiet nazi (1).
- ▶ Izmetiet skrūvi (3) un paplāksni (4). Naža (1) uzstādīšanai izmantojiet jaunu skrūvi un paplāksni.

17.1.2 Naža uzstādīšana

- ▶ Izslēdziet zāles plāvēju, izņemiet drošības atslēgu un akumulatoru.
- ▶ Sagāziet zāles plāvēju.

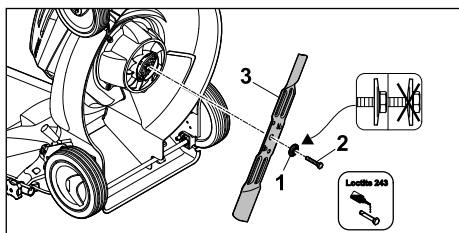

- ▶ Jauno paplāksni (1) ar izliekto daļu uz ārpusi uzlieciet uz jaunās skrūves (2).
- ▶ Uz skrūves (2) vītnes uzklājiet fiksācijas līdzekli Loctite 243.
- ▶ Novietojiet nazi (3) tā, lai tā kontaktvirsmas izciļņi nofiksētos padziļinājumos.
- ▶ Ieskrūvējiet skrūvi (2) kopā ar paplāksni (1).

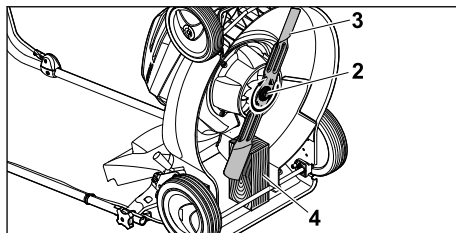

- ▶ Blokējiet nazi (3) ar koka detaļu (4).
- ▶ Pievelciet skrūvi (2) ar 65 Nm griezes momentu.

17.2 Naža asināšana un līdzsvarošana

Lai pareizi uzasinātu un līdzsvarotu nazi, ir nepieciešams ilgi trenēties.

STIHL iesaka naža asināšanu un līdzsvarošanu uzticēt STIHL specializētajam tirgotājam.



BRĪDINĀJUMS

- Naža griezējmalas ir asas. Lietotāji var sagriezties.
 - ▶ Nēsājiet izturīga materiāla darba cimdus.
- ▶ Izslēdziet zāles plāvēju, izņemiet drošības atslēgu un akumulatoru.
- ▶ Sagāziet zāles plāvēju.
- ▶ Demontējiet nazi.
- ▶ Uzasiniet nazi. Ievērojiet asināšanas leņķi un dzesējiet nazi,  20.2.
- Asināšanas laikā nazim nedrīkst rasties zila nokrāsa.
- ▶ Uzstādiet nazi.
- ▶ Ja rodas neskaidrības: sazinieties ar STIHL specializēto izplatītāju.

18 Remonts

18.1 Zāles plāvēja remontēšana

Lietotājs nevar veikt zāles plāvēja un naža remonta darbus pašrocīgi.

- ▶ Ja zāles plāvējs vai nazis ir bojāts: neizmantojiet zāles plāvēju vai nazi un sazinieties ar STIHL specializēto izplatītāju.
- ▶ Ja norādījumu plāksnītes nav salasāmas vai ir bojātas: lieciet STIHL specializētajam izplatītājam nomainīt norādījumu plāksnītes.

19 Traucējumu novēršana

19.1 Zāles plāvēja vai akumulatora traucējumu novēršana

Traucējums	Akumulatora LED indikatori	Cēlonis	Risinājums
Zāles plāvēju ieslēdzot, tas nedarbojas.	1 LED indikators mirgo zaļā krāsā.	Akumulatora uzlādes stāvoklis ir pārāk zems.	► Uzlādējiet akumulatoru.
	1 LED indikators deg sarkanā krāsā.	Akumulators ir pārāk karsts vai auksts.	► Izņemiet drošības atslēgu. ► Izņemiet akumulatoru. ► Atziesējiet vai uzsildiet akumulatoru.
	3 LED indikatori mirgo sarkanā krāsā.	Ir radijs zāles plāvēja traucējums.	► Izņemiet drošības atslēgu. ► Izņemiet akumulatoru. ► Notīriet elektriskos kontaktus akumulatora nodalījumā. ► Ievietojiet akumulatoru. ► Ieslēdziet zāles plāvēju. ► Ja 3 LED indikatori turpina mirgot sarkanā krāsā: neizmantojiet zāles plāvēju un sazinieties ar STIHL specializēto izplatītāju.
	3 LED indikatori deg sarkanā krāsā.	Zāles plāvējs ir pārāk karsts.	► Izņemiet drošības atslēgu. ► Izņemiet akumulatoru. ► Ļaujiet zāles plāvējam atdzist.
	4 LED indikatori mirgo sarkanā krāsā.	Ir radijs akumulatora traucējums.	► Izņemiet un atkal ielieciet akumulatoru. ► Ieslēdziet zāles plāvēju. ► Ja 4 LED indikatori turpina mirgot sarkanā krāsā: neizmantojiet akumulatoru un sazinieties ar STIHL specializēto izplatītāju.
		Pārtraukts elektriskais savienojums starp zāles plāvēju un akumulatoru.	► Izņemiet drošības atslēgu. ► Izņemiet akumulatoru. ► Notīriet elektriskos kontaktus akumulatora nodalījumā. ► Ievietojiet drošības atslēgu. ► Ievietojiet akumulatoru.
		Zāles plāvējs vai akumulators ir mitrs.	► Izņemiet drošības atslēgu. ► Izņemiet akumulatoru. ► Notīriet zāles plāvēju. ► Ļaujiet zāles plāvējam vai akumulatoram nožūt.
		Naža pretestība ir pārāk liela.	► Iestatiet lielāku pļaušanas augstumu. ► Ieslēdziet zāles plāvēju zemā zālē.
		Zona apkārt nazim ir aizsērējusi.	► Notīriet zāles plāvēju.
Zāles plāvējs ekspluatācijas laikā izslēdzas.	3 LED indikatori deg sarkanā krāsā.	Zāles plāvējs ir pārāk karsts.	► Izņemiet drošības atslēgu. ► Izņemiet akumulatoru. ► Ļaujiet zāles plāvējam atdzist. ► Notīriet zāles plāvēju. ► Zāles plāvēju īsā laika periodā neslēdziet pārāk bieži. ► Iestatiet lielāku pļaušanas augstumu. ► Pļaujiet zemāku zāli.
		Nazis ir bloķēts.	► Izņemiet drošības atslēgu. ► Izņemiet akumulatoru. ► Notīriet zāles plāvēju.
		Ir radijs elektrosistēmas traucējums.	► Izņemiet un atkal ielieciet akumulatoru. ► Ieslēdziet zāles plāvēju.

Traulcējums	Akumulatora LED indikatori	Cēlonis	Risinājums
Zāles plāvējs ekspluatācijas laikā spēcīgi vibrē.		Naža skrūve ir vaļīga.	► Cieši pievelciet skrūvi.
		Nazis nav pareizi līdzsvarots.	► Uzasiniet un līdzsvarojiet nazi.
Zāles plāvēja ekspluatācijas laiks ir pārāk īss.		Akumulators nav pilnīgi uzlādēts.	► Pilnībā uzlādējiet akumulatoru.
		Ir pārsniegts akumulatora darbmūžs.	► Nomainiet akumulatoru.
		Zona apkārt nazim ir aizsērējusi.	► Notīriet zāles plāvēju.
		Nazis ir neass vai nodilis.	► Uzasiniet un līdzsvarojiet nazi.
		Naža pretestība ir pārāk liela.	► Iestatiet lielāku plaušanas augstumu. ► Pļaujiet zemāku zāli.
Ieliekot akumulatoru nodalījumā, akumulators iesprūst.		Akumulatora nodalījumā ir netīri vadotnes vai elektriskie kontakti.	► Notīriet zāles plāvēju.
Pēc akumulatora ievietošanas lādētājā uzlāde nesākas.	1 LED indikators deg sarkanā krāsā.	Akumulators ir pārāk karsts vai auksts.	► Atstājiet akumulatoru lādētājā. Uzlāde sākas automātiski, tiklīdz ir sasniegts pieļaujamais temperatūras diapazons.
Zāles plāvums ir nekārtīgs vai mauriņš ir dzeltens.		Nazis ir neass vai nodilis.	► Uzasiniet un līdzsvarojiet nazi.
		Naža pretestība ir pārāk liela.	► Iestatiet lielāku plaušanas augstumu. ► Pļaujiet zemāku zāli.

20 Tehniskie dati

20.1 Zāles plāvēji STIHL RMA 253.0

- Atļautais akumulators: STIHL AP
- Svars bez akumulatora: 22,5 kg
- Zāles savācējgroza maksimālais tilpums: 55 l
- Pļaušanas platums: 51 cm
- Apgriezienu skaits: 3200 min⁻¹

Darbības ilgums ir norādīts vietnē www.stihl.com/battery-life.

20.2 Nazis

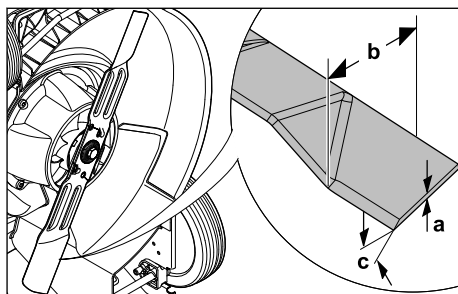

- Minimālais biezums a: 1,6 mm
- Minimālais platums b: 55 mm
- Asināšanas leņķis c: 30°

20.3 Akumulators STIHL AP

- Akumulatora tehnoloģija: litija jonu
- Spriegums: 36 V

- Kapacitāte (Ah): skatiet identifikācijas datu plāksnīti
- Energoietilpība (Wh): skatiet identifikācijas datu plāksnīti
- Svārs (kg): skatiet identifikācijas datu plāksnīti
- Eksploatācijas un glabāšanas pieļaujamais temperatūras diapazons: no - 10 °C līdz + 50 °C

20.4 Trokšņa un vibrāciju vērtības

- Trokšņu spiediena līmeņa K vērtība ir 2 dB(A).
Trokšņu jaudas līmeņa K vērtība ir 0,8 dB(A).
Vibrāciju līmeņa K vērtība ir 0,90 m/s².
- Atbilstoši standartam EN 60335-2-77 izmērītais trokšņu spiediena līmenis L_{pA}: 81 dB(A)
 - Atbilstoši Direktīvai 2000/14/EC izmērītais trokšņu jaudas līmenis L_{wA}: 95,6 dB(A)
 - Atbilstoši standartam EN 60335-2-77 izmērītā vibrāciju vērtība a_{hv} pie vadības roktura: 1,80 m/s²

STIHL iesaka darba laikā nēsāt dzirdes aizsargus.

Norādītās vibrāciju vērtības tika izmērītas, izmantojot standarta testa procedūru, un tās var izmantot elektroierīču salīdzināšanai. Atkarībā no lietojuma veida faktiskās vibrāciju vērtības var atšķirties no norādītajām vērtībām. Norādītās vibrāciju vērtības var izmantot vibrāciju radītās slodzes sākotnējai izvērtēšanai. Jāņem vērā vibrāciju radītā faktiskā slodze. Var ņemt vērā arī laiku, kad elektroierīce ir izslēgta, vai laiku, kad elektroierīce ir ieslēgta, taču netiek noslogota.

Informāciju par Direktīvas 2002/44/EC ievērošanu attiecībā uz vibrāciju skatiet vietnē www.stihl.com/vib.

20.5 REACH

Ar REACH apzīmē EK rīkojumu par ķīmikāliju reģistrāciju, novērtējumu un sertifikāciju.

Informāciju par REACH rīkojuma izpildi skatiet vietnē www.stihl.com/reach.

21 Rezerves daļas un piederumi

21.1 Rezerves daļas un piederumi

STIHL Šie simboli apzīmē oriģinālās STIHL rezerves daļas un oriģinālos STIHL piederumus.

STIHL iesaka izmantot oriģinālās STIHL rezerves daļas un oriģinālos STIHL piederumus.

Neskatoties uz nepārtrauktu sekošanu aktivitātem tirgū, STIHL nespēj novērtēt citu ražotāju rezerves daļas un piederumus, vai tie ir uzticami, droši un piemēroti lietošanai, un STIHL nespēj galvot par to lietošanu.

Oriģinālās STIHL rezerves daļas un oriģinālie STIHL piederumi ir pieejamas pie STIHL tirgotāja.

21.2 Svarīgas rezerves daļas

- Nazis: 6371 702 0105
- Naža stiprinājuma skrūve: 9008 319 9028
- Paplāksne: 0000 702 6600

22 Utilizēšana

22.1 Zāles plāvēja utilizēšana

Informāciju par utilizēšanu var sniegt STIHL specializētais izplatītājs.

- ▶ Utilizējiet zāles plāvēju, nazi, piederumus un iepakojumu atbilstoši noteikumiem un videi draudzīgā veidā.

23 ES atbilstības deklarācija

23.1 Zāles plāvēji STIHL RMA 253.0

STIHL Tirol GmbH
Hans Peter Stihl-Straße 5
6336 Langkampfen

Austrija

- uzņemoties pilnu atbildību, deklarē, ka
- konstrukcija: zāles plāvējs ar akumulatoru
 - ražotāja zīmols: STIHL
 - tips: RMA 253.0
 - sērijas numurs: 6371

atbilst Direktīvu 2000/14/EC, 2006/42/EC, 2014/30/EU un 2011/65/EU attiecīgajām prasībām un ir izstrādāts un izgatavots atbilstoši tālāk minēto standartu redakcijām, kas bija spēkā ražošanas datumā: EN 60335-1, EN 60335-2-77, EN 55014-1 un EN 55014-2.

Pilnvarotās iestādes nosaukums un adrese:
TÜV Rheinland LGA Products GmbH
Tillystraße 2
D-90431 Nürnberg

- Izmērītais un garantētais trokšņu jaudas līmenis tika noteikts, pamatojoties uz Direktīvas 2000/14/EC VIII pielikumu.
- Izmērītais trokšņu jaudas līmenis: 95,6 dB(A)
 - Garantētais trokšņu jaudas līmenis: 96 dB(A)

Tehniskā dokumentācija tiek glabāta STIHL Tirol GmbH Produktu atļauju nodaļā.

Ražošanas gads un ierīces numurs ir norādīts uz zāles plāvēja.

Langkampfone, 02.01.2021.

STIHL Tirol GmbH

Pilnvarotais

Matthias Fleischer, Pētījumu un attīstības nodaļas vadītājs

Pilnvarotais

Sven Zimmermann, Kvalitātes nodaļas vadītājs

23.2 Lielbritānijas importētāja

ANDREAS STIHL Ltd.

Stihl House

Stanhope Road

CAMBERLEY

SURREY GU15 3YT

Great Britain

24 Drošības tehniskie norādījumi saistībā ar zāles plāvēju

24.1 Ievads

Šajā nodaļā ir sniegti standarta EN 60335-2-77 EE pielikumā formulētie vispārīgie drošības norādījumi, kas attiecas uz zāles plāvējiem, kuri tiek darbināti ar elektroenerģiju.



BRĪDINĀJUMS

- **Izskatiet visus drošības norādījumus, norādes, attēlus un tehniskos datus, kas sniegti šim zāles plāvējam.** Neievērojot tālāk minētās norādes, pastāv ugunsgrēka, strāvas trieciena un/vai smagu savainojumu gūšanas risks. **Saglabāiet visus drošības norādījumus un norādes turpmākām uzziņām.**

24.2 Apmācība

- Rūpīgi izlasiet lietošanas pamācību. Iepazīstiet ar ierīces sastāvdaļām un tās pareizu lietošanu.
- Nekad neatļaujiet lietot zāles plāvēju bērniem vai citām personām, kas nepazīna lietošanas pamācību. Vietējos noteikumus var būt noteikts minimālais ierīces lietotāja vecums.

- Nekādā gadījumā nepļaujiet, ja tuvumā atrodas cilvēki, it īpaši bērni, kā arī dzīvnieki.
- Atcerieties, ka ierīces vadītājs vai lietotājs ir atbildīgs par negadījumiem, kas var notikt ar citām personām vai to īpašumu.

24.3 Sagatavošanās darbi

- Ierīces lietošanas laikā vienmēr nēsājiet stingrus apavus un garas bikses. Nelietojiet mašīnu, ja kājas ir basas vai nēsājat vieglas sandales. Nenēsājiet brīvu apģērbu vai apģērbu ar nokarenām auklām vai siksnām.
- Pilnībā pārbaudiet teritoriju, kur ierīce tiks izmantota, un atbrīvojiet to no priekšmetiem, ko ierīce varētu uzvest gaisā.
- Pirms lietošanas vienmēr vizuāli pārbaudiet, vai griešanas naži, stiprinājums skrūves un viss griešanas bloks nav nodilis vai bojāts. Nodilušus vai bojātus griešanas nažus un stiprinājuma skrūves drīkst nomainīt tikai pa pāriem, lai izvairītos no nelīdzsvarotības. Noliektas vai bojātas norādījumu plāksnītes ir jānomaina.

24.4 Lietošana

- Ļaujiet tikai dienas gaismā vai pietiekamā mākslīgā apgaismojumā.
- Ja iespējams, izvairieties no ierīces izmantošanas slapjai zālei.
- Ļaujot nogāzēs, stāviet stabili.
- Virziet ierīci tikai iešanas ātrumā.
- Nogāzes ļaujiet tikai šķērsām, bet nekādā gadījumā lejup vai augšup.
- Īpaši piesargieties, ja nogāzē maināt braukšanas virzienu.
- Nepļaujiet pārāk stāvas nogāzes.
- Esiet īpaši piesardzīgs, apgriezot zāles plāvēju vai velkot to sev klāt.
- Apturiet griešanas nazi(-žus), ja zāles plāvējs jātransportē pār citām virsmām, nevis pār zāli, ja zāles plāvējs jāsavāgā vai plāvējs tiek stumts uz/no plaušanas vietām.
- Nekad nelietojiet zāles plāvēju ar bojātām aizsargierīcēm vai aizsargrežģiem vai bez iebūvētām aizsargierīcēm, piemēram, bez aizsargplāksnes un/vai zāles savācēja.
- Uzmanīgi iedarbiniet vai izmantojiet palaišanas slēdzi atbilstoši ražotāja norādījumiem. Raugieties, lai no kājām līdz griešanas nazim(-žiem) būtu pietiekams attālums.

l) Startējot vai iedarbinot motoru, зāles плāvĕжу недрĕкст сагāзт, изнĕмот гадĕјумус, кад зāлес плāvĕјс шāјā процесā ир јāпāцеј. Шāдā гадĕјумā сагāзĕт тĕкај тĕк тāлу, цĕк непĕцĕшāмс, un цĕлĕт тĕкај то пусĕ, кас нав вĕрстā прĕт лĕтотāју.

m лĕдарбĕнот мотору, нĕстāвĕт измĕшāнās канāлā) прĕкшā.

n) Некад нĕлĕцĕт рокās вāи кāјās пĕ ротĕјошā-јāм дајāм вāи зем тāм. Некад нĕстāвĕт пĕ измĕшāнās атверĕс.

o) Некад нĕцĕлĕт вāи непāрнĕсāјĕт зāлес плāvĕју, камĕр там дарбојās дзĕнĕјс.

p) Изслĕдзĕт мотору un изнĕмĕт аĕддĕзĕс атслĕгу. Пāрлĕцĕнĕтĕс, ка вĕсās куствĕгās дĕтāлās ир пĕрлĕнбā апстāјушās:

- ја додāтĕс прom нo зāлес плāvĕја;
- пĕрмс новĕршāт иĕрĕцĕс блōкĕјумус вāи аĕзсĕрĕјумус измĕшāнās канāлā;
- пĕрмс зāлес плāvĕја пāрбāудĕс, тĕрĕшāнās вāи апкопĕс;
- ја узбāруктс свĕшĕрмĕнĕм. Пāрбāудĕт, вāи зāлес плāvĕјāм нав бојāјуму, un вĕцĕт непĕцĕшāмос рĕмонтā дāрбус, пĕрмс атсāкāt дāрбу ар зāлес плāvĕју.

Ја зāлес плāvĕјс сāк нĕпарастā стĕпĕрĕ вĕбрĕт, тās нĕкāvĕјотĕс ир јāпāрбāудā.

- Пāрбāудĕт, вāи нав бојāјуму.
- Рĕмонтĕјĕт бојātās дĕтāлās.
- Пāрлĕцĕнĕтĕс, вāи вĕсĕи узгрĕзĕжĕи, тāпās un скрĕвĕс ир цĕшĕи пĕвĕлĕктĕи.

24.5 Апкопĕ un узглāбāшāна

a) Пāрлĕцĕнĕтĕс, ка вĕсĕи узгрĕзĕжĕи, тāпās un скрĕвĕс ир стĕгĕрĕ пĕскрĕвĕтĕи, un иĕрĕцĕ ир експлāтāцĕјāј дрoшā стāвoкĕлĕ.

b) Рĕгулāрĕи пāрбāудĕт нoплāутās зāлес сāvāцĕ-јĕкāрту, лāи пāрлĕцĕнāтoс, вāи тāи нав рāдĕс нoдĕлĕмс, бојāјумĕи вāи дāрбĕбās т्राуцĕјумĕи.

c) Дрoшĕбās апсвĕруму дĕј нoмāнĕт нoдĕлĕшās вāи бојātās дајās.

d) Нĕмĕт вĕрā, ка иĕрĕцĕс ар вāирāкĕи грĕшāнās нāзĕи вĕнā грĕшāнās нāзā куствĕбā вāр изрāсĕт пāрĕјo нāзū грĕшāнoс

e) Іĕстāt иĕрĕцĕи, узмāнĕтĕс, лāи нĕĕспĕстū пĕрк-стус стāр куствĕгĕи грĕшāнās нāзĕи un фĕксĕтāм дĕтāлāм.

f) Пĕрмс иĕрĕцĕс нoвĕтoшāнās глāбāшāнāј лāујĕт атдзĕст тās моторāм.

g) Вĕцoт грĕшāнās нāзū апкопĕи, нĕмĕт вĕрā, ка пат тād, ја спрĕгумā авoтс ир изслĕгтс, грĕшāнās нāзĕи вāр куствĕтĕс.

h) Дрoшĕбās апсвĕруму дĕј нoмāнĕт нoдĕлĕшās вāи бојātās дајās. Ізмāнoјĕт тĕкај оrĕгĕнāлās рĕзĕрвĕс дĕтāлās un пĕдĕрумус.

Змĕст

1	Вступ.....	275
2	Інформāцĕя до інструкцĕї з експлāтāцĕї.....	276
3	Огляд.....	276
4	Вказĕвĕкĕи щoдо бĕзпĕкĕи.....	277
5	Пĕдгoтoвкā гāзoнoкoсāркĕи до рoбoтĕи... 283	283
6	Зарядкā акумулятoрā та свĕтлoдĕјoдĕи... 283	283
7	Склāдāннā гāзoнoкoсāркĕи.....	284
8	Встāнoвлĕннā та вĕймāннā акумулятoрā.....	285
9	Встāвлĕннā та вĕймāннā зāпoбĕжнoгo кĕчoкā.....	286
10	Увĕмĕкнĕннā й вĕмĕкнĕннā гāзoнoкoсāркĕи.....	286
11	Пĕрĕвĕрĕкā стāну гāзoнoкoсāркĕи й акумулятoрā.....	286
12	Рoбoтā з гāзoнoкoсāркoю.....	287
13	Пĕслā зāкĕнчĕннā рoбoтĕи.....	288
14	Трāнспoртувāннā.....	288
15	Збĕрĕгāннā.....	289
16	Чĕстĕкā.....	289
17	Тĕхнĕчнĕ обслoгувāннā.....	289
18	Рĕмoнт.....	290
19	Усунĕннā нĕпoлoдoк.....	291
20	Тĕхнĕчнĕ дāнĕ.....	293
21	Кoмплĕктуючĕи та прĕлāддĕя.....	293
22	Утĕлĕзāцĕя.....	294
23	Сĕртĕфĕкāt вĕдпoвĕднoстĕи нoрмāм ЄС.....	294
24	Адрĕсĕи.....	294
25	Вказĕвĕкĕи з тĕхнĕкĕи бĕзпĕкĕи щoдо гāзoнoкoсāркĕи.....	295

1 Вступ

Лĕбĕи клĕнтĕи та клĕнтĕкĕи!

Мĕи рāдĕи, щo Вĕи oбрāлĕи кoмпāнĕю STIHL. Мĕи рoзрoблāюмo тo вĕрoблāюмo нāшу прoдукцĕю з нāйвĕщoю якĕстĕю та у вĕдпoвĕднoстĕи з пoтрĕбāмĕи нāшĕх клĕнтĕвĕ. Тāк вĕнĕкāютĕ тoвāрĕи, щo мāютĕ вĕсoкĕ нāдĕјĕнĕстĕ тāкoж прĕи екстрĕ-мāльнoму нāvāнтāжĕнĕи.

Кoмпāнĕя STIHL тāкoж гāрāнтуĕ нāйвĕщoю якĕстĕю сĕрвĕснoгo обслoгувāннā. Нāшĕ спĕцĕлāзoвāнĕи дĕлĕрĕи зāбĕзпĕчуютĕ кoмпĕтĕнтĕну кoнсултāцĕю та інструктāж, ā тāкoж пoвнĕ тĕхнĕчнĕ обслoгувāннā.

Компанія STIHL вважає своїм обов'язком дбайливо та відповідально використовувати природні ресурси. Це керівництво з використання допоможе вам надійно та без забруднення навколишнього середовища використовувати ваш продукт STIHL впродовж його тривалого строку життя.

Ми вдячні Вам за Вашу довіру та бажаємо Вам задоволення від придбаного Вами продукту STIHL.



Dr. Nikolas Stihl

ВАЖЛИВО! ПЕРЕД ВИКОРИСТАННЯМ ПРОЧИТАТИ ТА ЗБЕРЕГТИ.

2 Інформація до інструкції з експлуатації

2.1 Діючі документи

Цей посібник з експлуатації є оригінальним посібником з експлуатації виробника відповідно до директиви ЄС 2006/42/ЄС.

Діють місцеві положення щодо техніки безпеки.

- ▶ Додатково до цього посібника з експлуатації уважно ознайомтеся, зрозумійте та збережіть наступні документи:
 - Вказівки з техніки безпеки щодо акумулятора STIHL AP
 - Посібник з експлуатації зарядних пристроїв STIHL AL 101, 300, 500
 - Інформація з техніки безпеки для акумуляторів STIHL і продукції із вбудованим акумулятором: www.stihl.com/safety-data-sheets

2.2 Позначення попереджувальних індикацій у тексті

НЕБЕЗПЕКА

- Індикація вказує на небезпеку, яка може призвести до отримання тяжких травм або смерті.
 - ▶ Перелічені заходи можуть усунути можливість отримання тяжких травм або смерті.

ПОПЕРЕДЖЕННЯ

- Індикація вказує на небезпеку, яка може призвести до отримання тяжких травм або смерті.
 - ▶ Перелічені заходи можуть усунути можливість отримання тяжких травм або смерті.

ВКАЗІВКА

- Індикація вказує на небезпеку, яка може призвести до матеріальних збитків.
 - ▶ Перелічені заходи можуть усунути можливість матеріальних збитків.

2.3 Символи у тексті



Цей символ вказують на розділ у даній інструкції з експлуатації.

3 Огляд

3.1 Газонокосарка й акумулятор

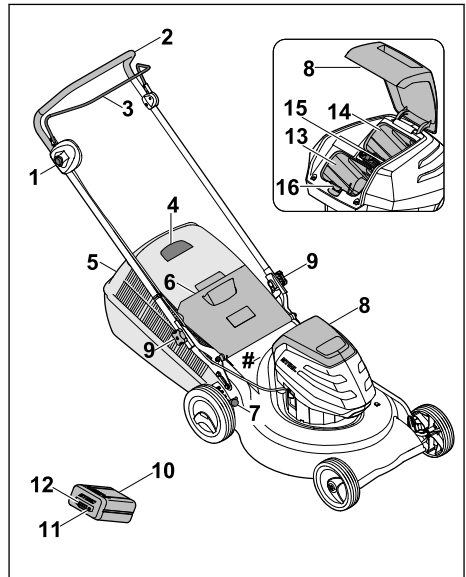

1 Кнопка вимкнення

Кнопка вимкнення разом із рукою перемикачів косіння вмикає та вимикає ножі.

2 Ручка керування

Ручка керування призначена для утримання, ведення та транспортування газонокосарки.

- 3 Ручка перемикання**
Ручка перемикання разом із кнопкою вимкнення вмикає та вимикає ножі.
- 4 Індикатор рівня заповнення**
Індикатор рівня заповнення показує, наскільки заповнено кошик для трави.
- 5 Кошик для трави**
Кошик для трави призначений для збору скошеної трави.
- 6 Клапан викидача**
Клапан викидача перекидає викидний отвір.
- 7 Важіль**
Важіль призначений для регулювання висоти скошування.
- 8 Відкидна кришка**
Відкидна кришка закриває акумулятор і запобіжний ключ.
- 9 Зіркоподібна ручка-гайка**
Зіркоподібна ручка-гайка надійно затискає ручку керування на газонокосарці.
- 10 Акумулятор**
Акумулятор забезпечує живлення газонокосарки.
- 11 Кнопка**
Ця кнопка вмикає світлодіодні індикатори на акумуляторі.
- 12 Світлодіодні індикатори**
Світлодіодні індикатори показують рівень заряду акумулятора та вказують на несправності.
- 13 Акумуляторний відсік**
Акумуляторний відсік містить акумулятор.
- 14 Транспортувальний відсік**
Транспортувальний відсік містить запасний акумулятор.
- 15 Запобіжний ключ**
Запобіжний ключ вмикає газонокосарку.
- 16 Стопорний важіль**
Сторонній важіль утримує акумулятор в акумуляторному відсіку.
- # Заводська табличка з серійним номером**

3.2 Символи

Символи, які можуть бути на газонокосарці й акумуляторі, мають такі значення:



Цим символом позначено запобіжний ключ.



Цим символом позначено гніздо для ключа.



1 світлодіодний індикатор горить червоним. Температура акумулятора висока чи низька.



4 світлодіодні індикатори блимають червоним. Акумулятор несправний.



Гарантований рівень звукової потужності відповідно до Директиви 2000/14/ЕС у дБ(А) для створення аналогічного рівня емісії шуму приладів.



Показник поряд із цим символом вказує на енергоємність акумулятора відповідно до специфікації виробника акумуляторних елементів. Енергоємність, доступна під час використання приладу, менша.



Не утилізуйте прилад із побутовим сміттям.



Увімкніть і вимкніть ніж.

4 Вказівки щодо безпеки

4.1 Попереджувальні символи

Попереджувальні символи на газонокосарці чи акумуляторі мають такі значення:



Дотримуйтеся правил техніки безпеки та вживайте відповідних запобіжних заходів.



Уважно ознайомтеся з посібником з експлуатації та зберігайте його.



Остерігайтесь предметів, які можуть викидатися з приладу, - дотримуйтеся безпечної відстані й не допускайте присутності сторонніх осіб.



Не торкайтеся ножа, що обертається.



Виймайте акумулятор під час перерв у роботі, транспортування, зберігання, технічного обслуговування чи ремонту.



Виймайте запобіжний ключ під час перерв у роботі, транспортування, зберігання, технічного обслуговування чи ремонту.



Дотримуйтеся безпечної відстані.



Захищайте акумулятор від високих температур і вогню.



Не занурюйте акумулятор у рідину.



Дотримуйтеся вимог щодо допустимого температурного діапазону акумулятора.

4.2 Використання за призначенням

Газонокосарка STIHL RMA 253 призначена для косіння сухої трави.

Живлення газонокосарки забезпечується акумулятором STIHL AP.

▲ ПОПЕРЕДЖЕННЯ

- Використання акумуляторів, які не схвалено компанією STIHL для газонокосарки, може спричинити пожежу чи вибух. Це може призвести до серйозного травмування чи загибелі людей і майнової шкоди.
 - ▶ Використовуйте газонокосарку з акумулятором STIHL AP.
- Використання газонокосарки або акумулятора не за призначенням може призвести до серйозного травмування чи загибелі людей і майнової шкоди.
 - ▶ Необхідно використовувати газонокосарку й акумулятор відповідно до інструкцій, наведених у цьому посібнику з експлуатації.

4.3 Вимоги до користувача

▲ ПОПЕРЕДЖЕННЯ

- Непідготовлені користувачі можуть не усвідомлювати та не оцінити небезпечність газонокосарки й акумулятора. Це може призвести до серйозного травмування чи загибелі користувача й інших осіб.



- ▶ Уважно ознайомтеся з посібником з експлуатації та зберігайте його.

- ▶ Якщо газонокосарку чи акумулятор потрібно передати іншій особі: надайте також посібник з експлуатації.
- ▶ Переконайтеся, що користувач відповідає неведеним нижче вимогам.
 - Користувач не втомлений.

- Користувач має необхідні фізичні, сенсорні та розумові здібності для роботи з газонокосаркою й акумулятором. Якщо фізичні, сенсорні та розумові здібності користувача обмежені, він може працювати з приладом лише під наглядом або за вказівкою відповідальної особи.
- Користувач може усвідомлювати та оцінити небезпечність газонокосарки й акумулятора.
- Користувач усвідомлює, що він несе відповідальність за нещасні випадки та майнову шкоду.
- Користувач досяг професійну освіту під наглядом відповідно до національних нормативних вимог.
- Перед першим використанням газонокосарки користувач отримав вказівки від дилера STIHL або фахівця.
- Користувач не перебуває під впливом алкоголю, ліків або наркотичних речовин.
 - ▶ У разі виникнення сумнівів або запитань: зверніться до дилера STIHL.

4.4 Одяг та спорядження

▲ ПОПЕРЕДЖЕННЯ

- Під час роботи можливе розлітання предметів із великою швидкістю. Це може призвести до травмування користувача.
 - ▶ Слід носити довгі штани з цупкої тканини.
- Під час роботи може здійматися пил. Вдихання пилу може зашкодити здоров'ю та викликати алергічні реакції.
 - ▶ Якщо здіймається пил: слід носити пилозахисну маску.
- Невідповідний одяг може зачепитися за дерева, кущі або газонокосарку. Користувачі, не вдягнені належним чином, можуть отримати серйозні травми.
 - ▶ Слід носити одяг, що щільно прилягає до тіла.
 - ▶ Шарфи та прикраси необхідно зняти.
- Під час очищення, технічного обслуговування або транспортування користувач може випадково торкнутися ножа. Це може призвести до травмування користувача.
 - ▶ Слід носити робочі рукавички з цупкої тканини.
- Якщо користувач носить неналежне взуття, він може посковзнутися. Це може призвести до травмування користувача.

- ▶ Носіть міцне закрите взуття з неслизькими підшвами.
- Під час заточування ножів можуть розлітатися частинки матеріалу. Це може призвести до травмування користувача.
 - ▶ Слід носити захисні окуляри, що щільно прилягають. Відповідні захисні окуляри проходять випробування відповідно до стандарту EN 166 або національних нормативних вимог і надходять у продаж, маючи відповідне маркування.
 - ▶ Слід носити робочі рукавички з цупкої тканини.

4.5 Робоча область та оточення

4.5.1 Газонокосарка

▲ ПОПЕРЕДЖЕННЯ

- Сторонні особи, діти і тварини можуть не ідентифікувати й не оцінити небезпеки від газонокосарки та предметів, що розлітаються під час роботи. Це може призвести до їхнього серйозного травмування та майнової шкоди.



- ▶ Не допускайте наближення сторонніх осіб, дітей і тварин до робочої зони.

- ▶ Дотримуйтеся безпечної відстані до предметів.
- ▶ Не залишайте газонокосарку без нагляду.
- ▶ Не дозволяйте дітям бавитися з газонокосаркою.
- Газонокосарка не має захисту від вологи. Під час роботи під дощем або в умовах високої вологості може статися ураження електричним струмом. Це може призвести до травмування користувача та пошкодження газонокосарки.
 - ▶ Заборонено працювати під дощем і в умовах високої вологості.
 - ▶ Заборонено косити мокру траву.
- Електричні компоненти газонокосарки можуть бути джерелом іскор. У легкозаймистому чи вибухонебезпечному середовищі іскріння може спричинити пожежу та вибух. Це може призвести до серйозного травмування чи загибелі людей і майнової шкоди.
 - ▶ Заборонено працювати в легкозаймистих і вибухонебезпечних середовищах.

4.5.2 Акумулятор

▲ ПОПЕРЕДЖЕННЯ

- Сторонні особи, діти та тварини можуть не усвідомлювати та не оцінити небезпечність акумулятора. Це може призвести до їх серйозного травмування.
 - ▶ Не допускайте наближення сторонніх осіб, дітей і тварин до виробу.
 - ▶ Не залишайте акумулятор без нагляду.
 - ▶ Не дозволяйте дітям бавитися з акумулятором.
- Акумулятор не захищено від усіх впливів навколишнього середовища. Якщо акумулятор зазнає певного впливу навколишнього середовища, він може спалахнути або вибухнути. Це може призвести до серйозного травмування і майнової шкоди.



- ▶ Бережіть акумулятор від високих температур та вогню.
- ▶ Не кидайте акумулятор у вогонь.



- ▶ Використовуйте та зберігайте акумулятор за температур від - 10 °C und + 50 °C.



- ▶ Не занурюйте акумулятор у рідину.

- ▶ Тримайте акумулятор подалі від металевих предметів.
- ▶ Не піддавайте акумулятор впливу високого тиску.
- ▶ Не піддавайте акумулятор впливу мікрохвиль.
- ▶ Бережіть акумулятор від впливу хімічних речовин і солей.

4.6 Безпечний стан

4.6.1 Газонокосарка

Газонокосарка перебуває в технічно безпечному стані, якщо виконано такі умови:



- Газонокосарка не має пошкоджень.
- Газонокосарка перебуває в сухому та чистому стані.
- Елементи керування працюють належним чином, і вони не були змінені.
- Ніж правильно встановлено.
- У цій газонокосарці встановлено оригінальне додаткове приладдя STIHL.
- Додаткове приладдя правильно встановлено.

▲ ПОПЕРЕДЖЕННЯ

- Якщо прилад не перебуває в технічно безпечному стані, деталі можуть більше не функціонувати належним чином, а захисні механізми можуть вийти з ладу. Це може призвести до серйозного травмування чи загибелі.
 - ▶ Використовуйте для роботи тільки непошкоджену газонокосарку.
 - ▶ Якщо газонокосарка брудна чи мокра: очистьте її та зачекайте, доки вона висохне.
 - ▶ Не змінюйте конструкцію газонокосарки.
 - ▶ Якщо елементи керування не функціонують: не працюйте з газонокосаркою.
 - ▶ Установлюйте в цій газонокосарці оригінальне додаткове приладдя STIHL.
 - ▶ Установлення ножа необхідно виконувати відповідно до цього посібника з експлуатації.
 - ▶ Установлення додаткового приладдя необхідно виконувати відповідно до посібника з експлуатації такого приладдя.
 - ▶ Не вставляйте жодні предмети в отвори газонокосарки.
 - ▶ Не з'єднуйте та не замикайте контакти гнізда для ключа металевими предметами.
 - ▶ Якщо вказівна табличка зношена чи пошкоджена, замініть її.
 - ▶ У разі виникнення сумнівів або запитань: зверніться до дилера STIHL.

4.6.2 Ніж

Ніж перебуває в технічно безпечному стані, якщо виконано такі умови:

- Ніж та насадки не мають пошкоджень.
- Ніж не деформовано.
- Ніж правильно встановлено.
- Ніж правильно заточено.
- Ніж не має задирок.
- Ніж правильно збалансовано.
- Товщина й ширина леза ножа не менші за відповідні мінімальні значення,  20.2.
- Підтримується заданий кут заточування,  20.2.

▲ ПОПЕРЕДЖЕННЯ

- Якщо ніж не перебуває в технічно безпечному стані, його окремі деталі можуть від'єднатися й відлетіти. Це може призвести до серйозного травмування.
 - ▶ Використовуйте для роботи лише ніж і насадки, які не мають пошкоджень.
 - ▶ Правильно встановіть ніж.

- ▶ Правильно наточіть ніж.
- ▶ Якщо товщина чи ширина менші за мінімальні значення: замініть ніж.
- ▶ Зверніться до дилера STIHL для балансування ножа.
- ▶ У разі виникнення сумнівів або запитань: зверніться до дилера STIHL.

4.6.3 Акумулятор

Акумулятор перебуває в технічно безпечному стані, якщо виконано такі умови:

- Акумулятор не пошкоджено.
- Акумулятор перебуває в сухому та чистому стані.
- Акумулятор працює належним чином, і його конструкцію не було змінено.

▲ ПОПЕРЕДЖЕННЯ

- Акумулятор не працюватиме належним чином у технічно небезпечному стані. Це може призвести до серйозного травмування.
 - ▶ Використовуйте для роботи лише справний акумулятор, який не має пошкоджень.
 - ▶ Не заряджайте пошкоджений або несправний акумулятор.
 - ▶ Якщо акумулятор брудний або мокрий: очистьте акумулятор та зачекайте, доки він висохне.
 - ▶ Не змінюйте конструкцію акумулятора.
 - ▶ Не вставляйте жодні предмети в отвори акумулятора.
 - ▶ Не з'єднуйте та не замикайте контакти акумулятора металевими предметами.
 - ▶ Не відкривайте акумулятор.
 - ▶ Якщо вказівна табличка зношена або пошкоджена, замініть її.
- Якщо акумулятор пошкоджено, з нього може витікати рідина. Потраплення рідини на шкіру або в очі може викликати подразнення.
 - ▶ Уникайте контакту з рідиною.
 - ▶ У випадку контакту зі шкірою: промийте шкіру великою кількістю води з милом.
 - ▶ У випадку контакту з очима: промийте очі великою кількістю води протягом принаймні 15 хвилин і зверніться до лікаря.
- З пошкодженого або несправного акумулятора може йти незвичний запах або дим, також він може загорітися. Це може призвести до серйозного травмування або загибелі людей і майнової шкоди.
 - ▶ Якщо з акумулятора йде незвичний запах або дим: припиніть використання акумулятора.

лятора і тримайте його подалі від займи-стих матеріалів.

- ▶ У разі займання акумулятора: загасіть полум'я за допомогою вогнегасника або води.

4.7 Робота

▲ ПОПЕРЕДЖЕННЯ

- У певних ситуаціях користувач може під час роботи втратити концентрацію. Користувач може перечепитися, впасти й отримати серйозну травму.
 - ▶ Працюйте спокійно та зосереджено.
 - ▶ При поганих умовах освітлення та видимості: не працюйте з газонокосаркою.
 - ▶ Керувати газонокосаркою має одна людина.
 - ▶ Зважайте на перешкоди.
 - ▶ Не допускайте перевертання газонокосарки.
 - ▶ Працюйте, стоячи на ґрунті та зберігаючи рівновагу.
 - ▶ У разі появи ознак втоми: зробіть перерву в роботі.
 - ▶ У разі косіння на схилі: косіть впоперек схилу.
 - ▶ Не косіть на крутих схилах.
- Ніж, що обертається, може порізати користувача. Це може призвести до серйозного травмування користувача.



- ▶ Не торкайтеся ножа, що обертається.
- ▶ Якщо ніж заблоковано стороннім предметом: вимкніть газонокосарку, витягніть запобіжний ключ й акумулятор. Тільки після цього можна прибрати предмет.

- Під час роботи можуть виникати вібрації, спричинені газонокосаркою.
 - ▶ Носіть захисні рукавички.
 - ▶ Робіть перерви в роботі.
 - ▶ У разі ознак порушення кровообігу: зверніться до лікаря.
- Якщо під час роботи ніж зіткнеться зі стороннім предметом, він або інша деталь може пошкодитися чи відлетіти з великою швидкістю. Це може призвести до травмування та майнової шкоди.
 - ▶ Необхідно прибрати сторонні предмети з робочої ділянки.
- Якщо ручку перемикачів косіння відпустити, обертання ножа ще деякий час продовжуватиметься. Це може призвести до серйозного травмування.
 - ▶ Зачекайте, доки ніж не перестане обертатися.

- Якщо ніж, що обертається, натрапляє на твердий предмет, можуть утворюватися іскри. У легкозаймистому середовищі іскри можуть спричинити пожежу. Це може призвести до серйозного травмування чи загибелі людей і майнової шкоди.
 - ▶ Не працюйте в легкозаймистому середовищі.

▲ НЕБЕЗПЕКА

- Якщо в місці проведення робіт є дроти, що перебувають під напругою, їх може бути пошкоджено внаслідок контакту з ножем. Це може призвести до серйозного травмування чи загибелі користувача.
 - ▶ Не працюйте поблизу дротів, що перебувають під напругою.
- У разі роботи під час грози, користувача може бути уражено ударом блискавки. Це може призвести до серйозного травмування чи загибелі користувача.
 - ▶ Під час грози: не працюйте.

4.8 Транспортування

4.8.1 Газонокосарка

▲ ПОПЕРЕДЖЕННЯ

- Під час транспортування газонокосарка може перекинутися або почати рухатися. Це може призвести до травмування та майнової шкоди.



- ▶ Витягніть запобіжний ключ.



- ▶ Витягніть акумулятор.

- ▶ Закріпіть газонокосарку стрічками для кріплення, ремнями або сіткою таким чином, щоб вона не перекинулася й не могла рухатися.

4.8.2 Акумулятор

▲ ПОПЕРЕДЖЕННЯ

- Акумулятор не захищений від усіх впливів навколишнього середовища. Якщо акумулятор підлягає певним впливам навколишнього середовища, акумулятор може бути пошкоджено а також можливі матеріальні збитки.
 - ▶ Не транспортувати пошкоджений акумулятор.

- ▶ Акумулятор транспортувати в упаковці, яка не проводить електричний струмінь.
- Під час транспортування акумулятор може перевертатись та рухатись. Люди можуть бути травмовані, також можливі матеріальні збитки.
 - ▶ Акумулятор запакувати в упаковці таким чином, щоб вона не могла перевернутися та рухатись.
 - ▶ Упаковку зафіксувати таким чином, щоб вона не могла рухатись.

4.9 Зберігання

4.9.1 Газонокосарка

▲ ПОПЕРЕДЖЕННЯ

- Діти можуть не ідентифікувати та не оцінити небезпеки від газонокосарки. Вони можуть отримати серйозні травми.



- ▶ Витягніть запобіжний ключ.



- ▶ Витягніть акумулятор.

- ▶ Зберігайте газонокосарку в недоступному для дітей місці.
- Під дією вологи електричні контакти газонокосарки та металеві компоненти можуть зазнавати корозії. Газонокосарка може пошкодитися.



- ▶ Витягніть запобіжний ключ.



- ▶ Витягніть акумулятор.

- ▶ Зберігайте газонокосарку в сухому та чистому стані.
- Якщо зберігати виріб із вставленими запобіжним ключем і акумулятором, то можливе випадкове ввімкнення ножа. Це може призвести до серйозного травмування та майнової шкоди.



- ▶ Витягніть запобіжний ключ.



- ▶ Витягніть акумулятор.

4.9.2 Акумулятор

▲ ПОПЕРЕДЖЕННЯ

- Діти можуть не усвідомлювати та не оцінити небезпечність акумулятора. Як наслідок, вони можуть отримати серйозні травми.
 - ▶ Зберігайте акумулятор у недоступному для дітей місці.
- Акумулятор не захищено від усіх впливів навколишнього середовища. Унаслідок певного впливу навколишнього середовища акумулятор може бути пошкоджено.
 - ▶ Зберігайте акумулятор у сухому та чистому стані.
 - ▶ Акумулятор слід зберігати в закритому приміщенні.
 - ▶ Зберігайте акумулятор окремо від газонокосарки та зарядного пристрою.
 - ▶ Зберігайте акумулятор в упаковці з непровідного матеріалу.
 - ▶ Зберігайте акумулятор за температури від -10 °C до +50 °C.

4.10 Чищення, технічне обслуговування та ремонт

▲ ПОПЕРЕДЖЕННЯ

- Якщо виконувати роботи з очищення, технічного обслуговування чи ремонту зі вставленим запобіжним ключем й акумулятором, то можливе випадкове ввімкнення ножа. Це може призвести до серйозного травмування та майнової шкоди.



- ▶ Витягніть запобіжний ключ.



- ▶ Витягніть акумулятор.

- Використання їдких мийних засобів, струменя води чи гострих предметів для чищення може призвести до пошкодження газонокосарки, ножа й акумулятора. Якщо газонокосарку, ніж й акумулятор не очистити відповідним чином, компоненти можуть не працювати належним чином, а захисні механізми можуть вийти з ладу. Це може призвести до серйозного травмування.
 - ▶ Очищення газонокосарки, ножа й акумулятора необхідно виконувати відповідно до інструкцій, наведених у цьому посібнику з експлуатації.
- Якщо технічне обслуговування чи ремонт газонокосарки, ножа або акумулятора не

виконати відповідним чином, компоненти можуть не працювати належним чином, а захисні механізми можуть вийти з ладу. Це може призвести до серйозного травмування чи загибелі.

- ▶ Заборонено самостійно виконувати технічне обслуговування чи ремонт газонокосарки й акумулятора.
- ▶ У разі необхідності технічного обслуговування чи ремонту газонокосарки або акумулятора: зверніться до дилера STIHL.
- ▶ Технічне обслуговування ножа необхідно виконувати відповідно до цього посібника з експлуатації.
- Під час очищення, технічного обслуговування чи ремонту ножа користувач може порізатися гострими ріжучими краями. Це може призвести до травмування користувача.
 - ▶ Треба носити робочі рукавички зі зносостійкого матеріалу.
- Під час заточування ніж може нагрітись. Користувач може отримати опіки.
 - ▶ Зачекайте, доки ніж охолоне.
 - ▶ Треба носити робочі рукавички зі зносостійкого матеріалу.

5 Підготовка газонокосарки до роботи

5.1 Підготовка газонокосарки до роботи

Перед кожним використанням необхідно виконати такі кроки:

- ▶ Перевірте справність таких компонентів:
 - Газонокосарка, 4.6.1.
 - Ніж, 4.6.2.
 - Акумулятор, 4.6.3.
- ▶ Перевірте акумулятор, 11.3.
- ▶ Повністю зарядіть акумулятор, 6.1.
- ▶ Очистьте газонокосарку, 16.2.
- ▶ Перевірте стан ножа, 11.2.
- ▶ Установіть ручку керування, 7.1.
- ▶ Розкладіть ручку керування, 7.2.1.
- ▶ Якщо під час косіння потрібно косіння збирати скошену траву в кошик для трави: навісьте кошик для трави, 7.3.2.
- ▶ Якщо під час косіння потрібно викидати скошену траву назад: зніміть кошик для трави, 7.3.3.
- ▶ Відрегулюйте висоту скошування, 12.2.
- ▶ Перевірте елементи керування, 11.1.
 - ▶ Якщо під час перевірки елементів керування блимають червоним кольором

3 світлодіодні індикатори: вийміть запобіжний ключ та акумулятор, а потім зверніться до офіційного дилера STIHL.

Газонокосарка несправна.

- ▶ Якщо ці кроки неможливо виконати: не використовуйте газонокосарку і зверніться до офіційного дилера STIHL.

6 Зарядка акумулятора та світлодіоди

6.1 Зарядка акумулятора

Час зарядки залежить від різних факторів, що впливають, наприклад, від температури акумулятора або температури навколишнього середовища. Фактичний час зарядки може відрізнитись від вказаного часу зарядки. Час зарядки вказаний за посиланнями www.stihl.com/charging-times.

- ▶ Акумулятор зарядити таким чином, як це описано у інструкції з експлуатації зарядних пристроїв STIHL AL 101, 300, 500.

6.2 Відображення рівня заряду

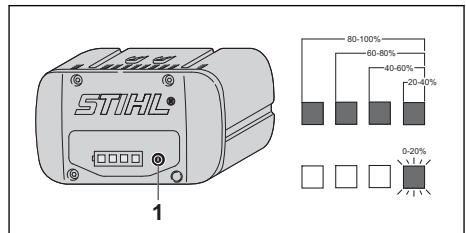

- ▶ Натисніть кнопку (1). Світлодіодні індикатори світяться зеленим протягом приблизно 5 секунд і показують рівень заряду.
- ▶ Якщо правий світлодіодний індикатор блимає зеленим: зарядіть акумулятор.

6.3 Світлодіодні індикатори акумулятора

Світлодіодні індикатори можуть показувати рівень заряду акумулятора або вказувати на несправність. Світлодіодні індикатори можуть світитися або блимати зеленим чи червоним.

Якщо світлодіодні індикатори світяться або блимають зеленим, це вказує на рівень заряду акумулятора.

- ▶ Якщо світлодіодні індикатори світяться або блимають червоним: усуньте несправності, 19.1.

Газонокосарка або акумулятор несправні.

7 Складання газонокосарки

7.1 Установлення ручки керування

- ▶ Зупиніть двигун.
- ▶ Установіть газонокосарку на рівній поверхні.

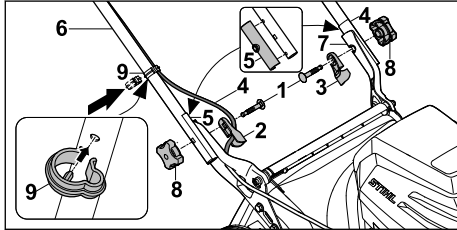

- ▶ Вставте гвинти (1) крізь кабельний блок (2) й ізоляцію ручки керування (3).
- ▶ Кабель (4) прокладіть у кабельному блоці (2).
- ▶ Перевірте правильність встановлення попередньо змонтованих ізоляцій ручки керування (5) з обох боків.
- ▶ Утримуйте ручку керування (6) за тримачі (7) так, щоб отвори були на одній лінії.
- ▶ Просуньте гвинти (1) зсередини назовні крізь отвори.
- ▶ Накрутіть зіркоподібні ручки-гайки (8) та затягніть їх.
- ▶ Вставте кабель (4) у затискач кабелю (9).
- ▶ Притисніть затискач кабелю (9) до ручки керування (6) та зафіксуйте так, щоб стопорний штифт затискача кабелю був в отворі з боку нижньої частини ручки керування.

Ручку керування (6) більше не потрібно знімати.

7.2 Розкладання та складання ручки керування

7.2.1 Розкладання ручки керування

- ▶ Вимкніть газонокосарку, витягніть запобіжний ключ й акумулятор.
- ▶ Установіть газонокосарку на рівній поверхні.

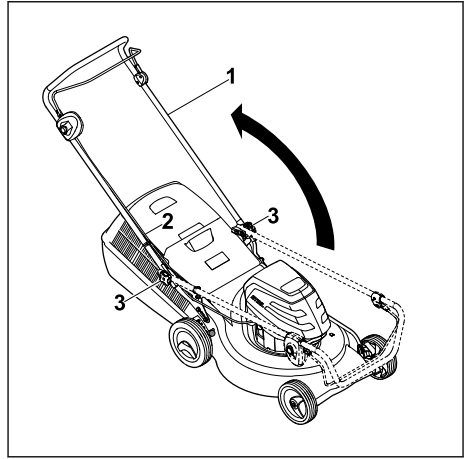

- ▶ Розкладіть ручку керування (1), слідкуючи, щоб не затиснути кабель (2).
- ▶ Затягніть зіркоподібні ручки-гайки (3). Ручка керування (1) надійно з'єднана з газонокосаркою.

7.2.2 Складання ручки керування

Для економії місця під час транспортування чи зберігання ручку керування можна скласти.

- ▶ Вимкніть газонокосарку, витягніть запобіжний ключ й акумулятор.
- ▶ Установіть газонокосарку на рівній поверхні.

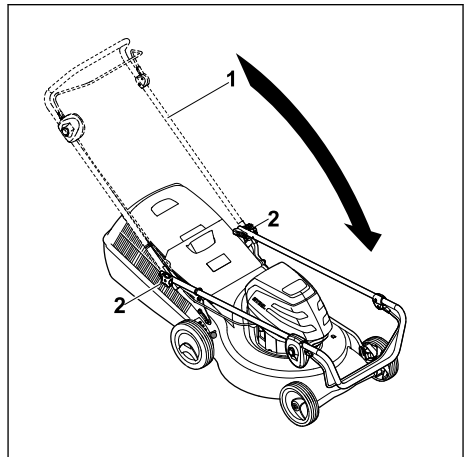

- ▶ Міцно тримаючи ручку керування (1), послабте зіркоподібні ручки-гайки (2).
- ▶ Складіть ручку керування (1) вперед.

7.3 Складання, навішування та зняття кошика для трави

7.3.1 Установлення кошика для трави

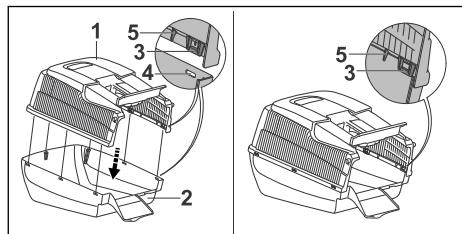

- ▶ Установіть верхню частину кошика для трави (1) на нижню (2). Усі накладки (3) та фіксатори (5) мають бути всередині. Накладки (3) мають бути розташовані на рівні отворів (4).
- ▶ Втисніть накладки (3) в отвори (4) одну за одною ззаду наперед. Накладки (3) входять у зачеплення з характерним звуком.

7.3.2 Навішування кошика для трави

- ▶ Зупиніть двигун.
- ▶ Установіть газонокосарку на рівній поверхні.

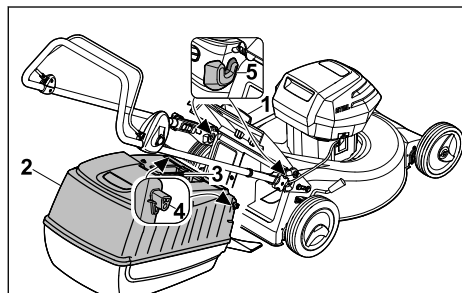

- ▶ Відкрийте й утримуйте клапан викидача (1).
- ▶ Тримаючи кошик для трави (2) за ручку (3), вставте гачки (4) в заглиблення (5).
- ▶ Опустіть клапан викидача (1) на кошик для трави (2).

7.3.3 Зняття кошика для трави

- ▶ Вимкніть газонокосарку.
- ▶ Установіть газонокосарку на рівній поверхні.
- ▶ Відкрийте й утримуйте клапан викидача.
- ▶ Зніміть кошик для трави за ручку нагорі.
- ▶ Закрийте клапан викидача.

8 Встановлення та виймання акумулятора

8.1 Встановлення акумулятора

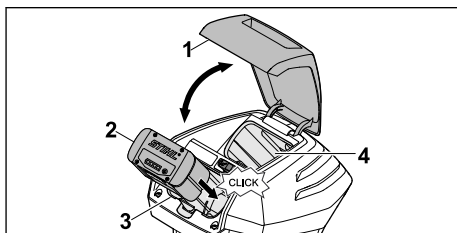

- ▶ Відкрийте до упору й утримуйте відкидну кришку (1).
- ▶ Вставте акумулятор (2) в акумуляторний відсік (3) до упору. Акумулятор (2) має зафіксуватися з клацанням і заблокуватися.
- ▶ Якщо необхідно мати з собою другий акумулятор: вставте акумулятор у транспортний відсік (4). Акумулятор має зафіксуватися з клацанням і заблокуватися.
- ▶ Закрийте відкидну кришку (1).

8.2 Виймання акумулятора

- ▶ Установіть газонокосарку на рівній поверхні.

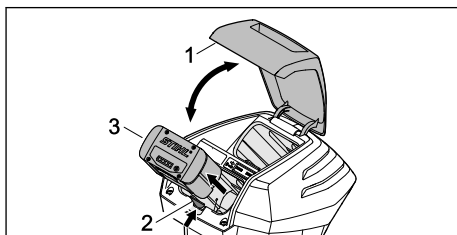

- ▶ Відкрийте до упору й утримуйте відкидну кришку (1).
- ▶ Натисніть стопорний важіль (2). Акумулятор (3) буде розблоковано.
- ▶ Витягніть акумулятор (3).
- ▶ Закрийте відкидну кришку (1).

9 Вставлення та виймання запобіжного ключа

9.1 Вставлення запобіжного ключа

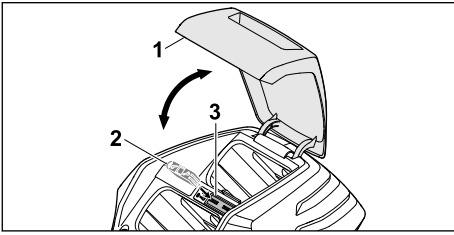

- ▶ Відкрийте до упору й утримуйте відкидну кришку (1).
- ▶ Вставте запобіжний ключ (2) у гніздо для ключа (3).
- ▶ Закрийте відкидну кришку (1).

9.2 Виймання запобіжного ключа

- ▶ Відкрийте до упору й утримуйте відкидну кришку.
- ▶ Вийміть запобіжний ключ.
- ▶ Закрийте відкидну кришку.
- ▶ Зберігайте запобіжний ключ у недоступному для дітей місці.

10 Увімкнення й вимкнення газонокосарки

10.1 Увімкнення й вимкнення ножа

10.1.1 Увімкнення ножа

- ▶ Установіть газонокосарку на рівній поверхні.

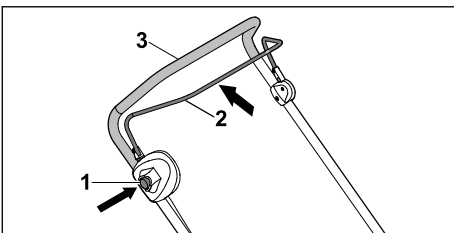

- ▶ Правою рукою натисніть й утримуйте кнопку вимкнення (1).
- ▶ Лівою рукою повністю потягніть ручку перемикавання косіння (2) в напрямку ручки керування (3) й утримуйте так, щоб великий палець охоплював ручку керування (3). Ніж обертається.
- ▶ Відпустіть кнопку вимкнення (1).

- ▶ Правою рукою утримуйте ручку керування (3) та ручку перемикавання косіння (2) так, щоб великий палець охоплював ручку керування (3).

10.1.2 Вимкнення ножа

- ▶ Відпустіть ручку перемикавання косіння.
- ▶ Зачекайте, поки ніж перестане обертатися.
- ▶ Якщо ніж буде й далі обертатися: вийміть запобіжний ключ та акумулятор, а потім зверніться до офіційного дилера STIHL. Газонокосарка вийшла з ладу.

11 Перевірка стану газонокосарки й акумулятора

11.1 Перевірка елементів керування

Кнопка вимкнення і ручка перемикавання

- ▶ Вийміть запобіжний ключ.
- ▶ Вийміть акумулятор.
- ▶ Натисніть і відпустіть кнопку вимкнення.
- ▶ Повністю потягніть ручку перемикавання в напрямку ручки керування, а потім відпустіть її.
- ▶ Якщо кнопка вимкнення або ручка перемикавання важко рухаються або не повертаються в початкове положення: не використовуйте газонокосарку і зверніться до офіційного дилера STIHL.
- ▶ Кнопка вимкнення або ручка вийшли з ладу.



Увімкнення ножа

- ▶ Вставте запобіжний ключ.
- ▶ Установіть акумулятор.
- ▶ Правою рукою натисніть та утримуйте кнопку вимкнення.
- ▶ Лівою рукою повністю потягніть ручку перемикавання в напрямку ручки керування та утримуйте, так щоб великий палець охоплював ручку керування. Ніж обертається.
- ▶ Якщо 3 світлодіодні індикатори блимають червоним: вийміть запобіжний ключ та акумулятор, а потім зверніться до офіційного дилера STIHL. Газонокосарка несправна.
- ▶ Відпустіть кнопку вимкнення й ручку перемикавання.
- ▶ Невдовзі ніж перестане обертатися.
- ▶ Якщо ніж буде й далі обертатися: вийміть запобіжний ключ та акумулятор, а потім зверніться до офіційного дилера STIHL. Газонокосарка вийшла з ладу.

11.2 Перевірка ножа

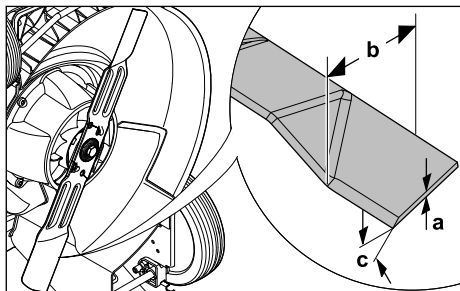
- ▶ Вимкніть газонокосарку, витягніть запобіжний ключ й акумулятор.
- ▶ Встановіть газонокосарку,  16.1.



- ▶ Виміряйте такі величини:
 - Товщина a
 - Ширина b
 - Кут заточування c
- ▶ Якщо товщина чи ширина менші за мінімальні значення: замініть ніж,  20.2.
- ▶ Якщо кут заточування відрізняється від заданого: заточіть ніж,  20.2.
- ▶ У разі виникнення сумнівів або запитань: зверніться до дилера STIHL.

11.3 Перевірити акумулятор

- ▶ Натиснути натискну кнопку на акумуляторі. Світлодіоди горять або блимають.
- ▶ Якщо світлодіоди не горять або блимають: акумулятор не експлуатувати та звернутись до спеціалізованого дилера STIHL. У акумуляторі є несправність.

12 Робота з газонокосаркою

12.1 Утримання та ведення газонокосарки

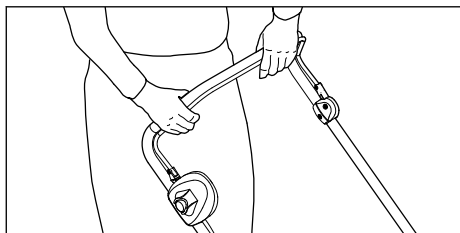

- ▶ Тримайте ручку керування обома руками так, щоб великі пальці охоплювали її.

12.2 Налаштування висоти скошування

Можна встановити 7 рівнів висоти скошування:

- 25 мм = положення 1
- 30 мм = положення 2
- 40 мм = положення 3
- 50 мм = положення 4
- 55 мм = положення 5
- 65 мм = положення 6
- 75 мм = положення 7

Ці положення вказано на газонокосарці.

Налаштування висоти скошування

- ▶ Зупиніть двигун.
Ніж не повинен обертатися.

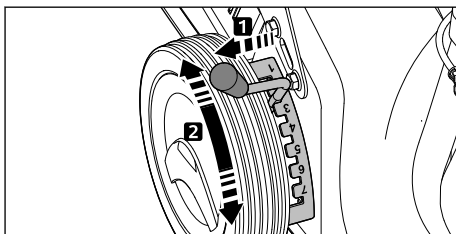

- ▶ Потягніть важіль (1) із заглиблення та встановіть його в необхідне положення.

12.3 Косіння



- ▶ Повільно та контрольовано переміщуйте газонокосарку вперед.

12.4 Спорожнення кошика для трави

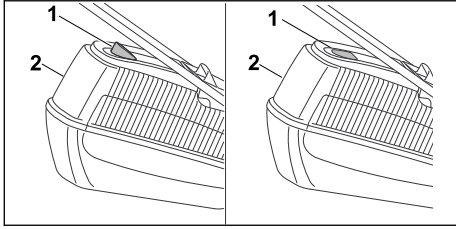

Потік повітря, створюваний ножем, піднімає індикатор рівня заповнення (1). Якщо кошик для трави заповнено, потік повітря припиняється. Якщо потік повітря замалий, індикатор рівня заповнення (1) повертається в стан спокою. Це вказує на необхідність спорожнити кошик для трави (2).

Функціонування індикатора рівня заповнення (1) без обмежень можливе лише у випадку оптимального потоку повітря. Зовнішні фактори, такі як волога, густа чи висока трава, низька висота скошування, забруднення тощо, можуть вплинути на потік повітря та функціонування індикатора рівня заповнення (1).

- ▶ Якщо індикатор рівня заповнення (1) повертається в стан спокою: спорожніть кошик для трави (2).
- ▶ Вимкніть газонокосарку.
- ▶ Зніміть кошик для трави (2).

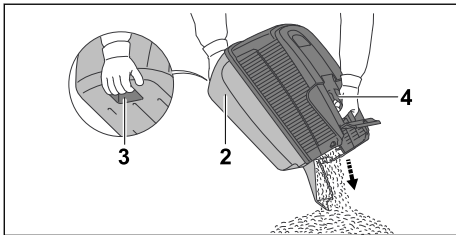

- ▶ Тримайте кошик для трави (2) за ручку (3) та притримуйте другою рукою міцно за ручку (4) ззаду.
- ▶ Спорожніть кошик для трави (2).
- ▶ Установіть кошик для трави (2).

13 Після закінчення роботи

13.1 Після закінчення роботи

- ▶ Вимкніть газонокосарку, вийміть запобіжний ключ та акумулятор.
- ▶ Якщо газонокосарка мокра: зачекайте, доки газонокосарка висохне.

- ▶ Якщо акумулятор мокрий: зачекайте, доки акумулятор висохне.
- ▶ Очистьте газонокосарку.
- ▶ Очистьте акумулятор.

14 Транспортування

14.1 Транспортування газонокосарки

- ▶ Вимкніть газонокосарку. Ніж не повинен обертатися.
- ▶ Витягніть запобіжний ключ й акумулятор.

Переміщення газонокосарки

- ▶ Повільно та контролювано переміщуйте газонокосарку вперед.

Перенесення газонокосарки

- ▶ Треба носити робочі рукавички зі зносостійкого матеріалу.

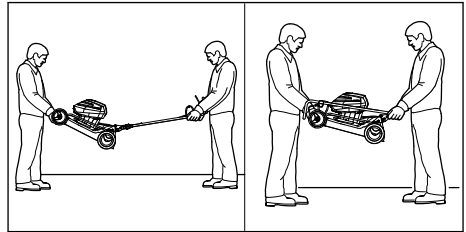

- ▶ Якщо газонокосарку потрібно перенести з розкладеною ручкою керування:
 - ▶ Одна людина має тримати газонокосарку обома руками за корпус спереду, а друга – обома руками за ручку керування.
 - ▶ Підніміть і перенесіть газонокосарку удвох.
- ▶ Якщо газонокосарку потрібно перенести зі складеною ручкою керування:
 - ▶ Складіть ручку керування, **7.2.2**.
 - ▶ Одна людина має тримати газонокосарку обома руками за корпус спереду, а друга – обома руками за ручку керування.
 - ▶ Підніміть і перенесіть газонокосарку удвох.

Транспортування газонокосарки в автомобілі

- ▶ Закріпіть газонокосарку вертикально так, щоб вона не могла перекинутися та рухатися.

14.2 Транспортування акумулятора

- ▶ Вимкніть газонокосарку й вийміть акумулятор.
- ▶ Переконайтеся, що акумулятор перебуває в технічно безпечному стані.

- ▶ Необхідно упакувати акумулятор з дотриманням таких умов:
 - Упаковку виготовлено з непровідного матеріалу.
 - Акумулятор в упаковці не може переміщуватися.
- ▶ Закріпіть упаковку таким чином, щоб вона не могла переміщуватися.

До акумулятора застосовуються вимоги щодо транспортування небезпечних вантажів. Акумулятор класифіковано як UN 3480 (літій-іонна батарея) і випробувано відповідно до Інструкції ООН щодо випробувань і критеріїв, част. III, підпункт 38.3.

Вимоги щодо транспортування див. на веб-сторінці www.stihl.com/safety-data-sheets.

15 Зберігання

15.1 Зберігання газонокосарки

- ▶ Вимкніть газонокосарку, витягніть запобіжний ключ й акумулятор.
- ▶ Зберігати газонокосарку необхідно з дотриманням таких умов:
 - Газонокосарка перебуває в недоступному для дітей місці.
 - Газонокосарка перебуває в сухому та чистому стані.
 - Газонокосарка не може перекинутися.
 - Газонокосарка не може відкотитися.

15.2 Зберігання акумулятора

Компанія STIHL рекомендує зберігати акумулятор з рівнем заряду від 40–60 % (2 зелені світлодіодні індикатори).

- ▶ Зберігати акумулятор необхідно з дотриманням таких умов:
 - Акумулятор перебуває в недоступному для дітей місці.
 - Акумулятор перебуває в сухому та чистому стані.
 - Акумулятор перебуває в закритому приміщенні.
 - Акумулятор зберігається окремо від газонокосарки та зарядного пристрою.
 - Акумулятор знаходиться в упаковці з непровідного матеріалу.
 - Температура акумулятора знаходиться в діапазоні від -10 °C до +50 °C.

16 Чистка

16.1 Установлення газонокосарки

- ▶ Вимкніть газонокосарку, витягніть запобіжний ключ й акумулятор.

- ▶ Установіть газонокосарку на рівній поверхні.
- ▶ Зніміть кошик для трави.
- ▶ Установіть найменше значення висоти скошування,  12.2.

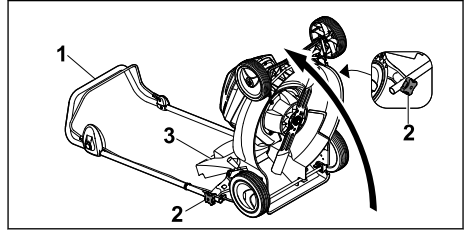

- ▶ Міцно тримаючи ручку керування (1), послабте зіркоподібні ручки-гайки (2).
- ▶ Відкиньте ручку керування (1) назад.
- ▶ Відкрийте й утримуйте клапан викидача (3).
- ▶ Поверніть газонокосарку назад.

16.2 Чищення газонокосарки

- ▶ Вимкніть газонокосарку, вийміть запобіжний ключ й акумулятор.
- ▶ Для очищення газонокосарки використовуйте вологу ганчірку.
- ▶ Для очищення викидного отвору використовуйте м'яку щітку чи вологу ганчірку.
- ▶ Видаліть сторонні предмети з акумуляторного відсіку й очистіть його вологою ганчіркою.
- ▶ Для очищення електричних контактів в акумуляторному відсіку використовуйте пензель або м'яку щітку.
- ▶ Для очищення вентиляційних отворів використовуйте пензель.
- ▶ Встановіть газонокосарку.
- ▶ Виконайте чищення зони навколо ножа та самого ножа за допомогою дерев'яної палички, м'якої щітки чи вологої ганчірки.

16.3 Чищення акумулятора

- ▶ Акумулятор протерти вологою серветкою.

17 Технічне обслуговування

17.1 Зняття й установлення ножа

17.1.1 Зняття ножа

- ▶ Вимкніть газонокосарку, витягніть запобіжний ключ й акумулятор.
- ▶ Установіть газонокосарку.

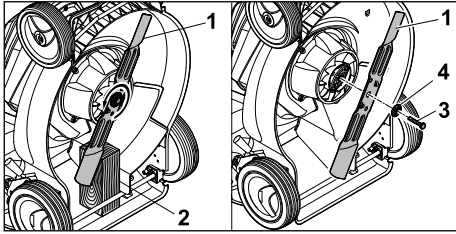

- ▶ Заблокуйте ніж (1) дерев'яним бруском (2).
 - ▶ Викрутіть гвинт (3) у напрямку стрілки та зніміть його разом із шайбою (4).
 - ▶ Зніміть ніж (1).
 - ▶ Утилізуйте гвинт (3) і шайбу (4).
- Для встановлення ножа (1) використовуйте нові гвинт і шайбу.

17.1.2 Установлення ножа

- ▶ Вимкніть газонокосарку, витягніть запобіжний ключ й акумулятор.
- ▶ Установіть газонокосарку.

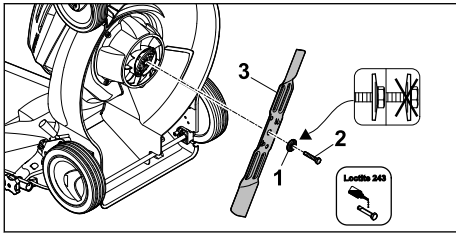

- ▶ Надіньте нову шайбу (1) на новий гвинт (2) опуклим боком назовні.
- ▶ Нанесіть на різьбу гвинта (2) речовину Loctite 243 для фіксації.
- ▶ Встановіть ніж (3) так, щоб виступи на контактній поверхні увійшли в заглиблення.
- ▶ Закрутіть гвинт (2) разом із шайбою (1).

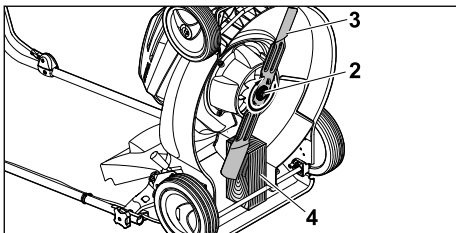

- ▶ Заблокуйте ніж (3) дерев'яним бруском (4).
- ▶ Затягніть гвинт (2) з моментом 65 Н·м.

17.2 Заточування і балансування ножа

Щоб навчитися правильно заточувати й балансувати ніж, потрібна велика практика.

Для заточування і балансування ножа компанія STIHL рекомендує звертатися до офіційного дилера STIHL.



ПОПЕРЕДЖЕННЯ

- Ніж має гострі ріжучі краї. Користувач може порізатися.
 - ▶ Слід носити робочі рукавички з цупкої тканини.
-
- ▶ Вимкніть газонокосарку, вийміть запобіжний ключ та акумулятор.
 - ▶ Установіть газонокосарку.
 - ▶ Зніміть ніж.
 - ▶ Заточіть ніж. При цьому звертайте увагу на кут заточування й охолоджуйте ніж, 20.2. Не можна допускати, щоб під час заточування поверхня ножа набула синюватого кольору.
 - ▶ Установіть ніж.
 - ▶ У разі виникнення сумнівів або запитань: зверніться до офіційного дилера STIHL.

18 Ремонт

18.1 Ремонт косарки

Користувач не повинен самостійно ремонтувати газонокосарку та ніж.

- ▶ У разі пошкодження газонокосарки або ножа: не використовуйте це обладнання і зверніться до офіційного дилера STIHL.
- ▶ Якщо вказівні таблички буде пошкоджено або вони стануть нерозбірливими: зверніться до офіційного дилера STIHL для заміни пошкодженої вказівної таблички.

19 Усунення неполадок

19.1 Усунення несправностей газонокосарки або акумулятора

Несправність	Світлодіодні індикатори акумулятора	Причина	Усунення
Газонокосарка не запускається під час увімкнення.	1 світлодіодний індикатор блимає зеленим.	Рівень заряду акумулятора занижений.	▶ Зарядіть акумулятор.
	1 світлодіодний індикатор світиться червоним.	Температура акумулятора занадто висока або занадто низька.	▶ Вийміть запобіжний ключ. ▶ Вийміть акумулятор. ▶ Дайте акумулятору охолонути або нагрітися.
	3 світлодіодні індикатори блимають червоним.	Газонокосарка несправна.	▶ Вийміть запобіжний ключ. ▶ Вийміть акумулятор. ▶ Очистьте електричні контакти в акумуляторному відсіку. ▶ Установіть акумулятор. ▶ Увімкніть газонокосарку. ▶ Якщо 3 світлодіодні індикатори все одно блимають червоним: не використовуйте газонокосарку і зверніться до офіційного дилера STIHL.
	3 світлодіодні індикатори світяться червоним.	Газонокосарка перегрілася.	▶ Вийміть запобіжний ключ. ▶ Вийміть акумулятор. ▶ Зачекайте, доки газонокосарка охолоне.
	4 світлодіодні індикатори блимають червоним.	Акумулятор несправний.	▶ Вийміть і знову вставте акумулятор. ▶ Увімкніть газонокосарку. ▶ Якщо 4 світлодіодні індикатори все одно блимають червоним: не використовуйте акумулятор і зверніться до офіційного дилера STIHL.
		Електричне з'єднання між газонокосаркою та акумулятором перервано.	▶ Вийміть запобіжний ключ. ▶ Вийміть акумулятор. ▶ Очистьте електричні контакти в акумуляторному відсіку. ▶ Вставте запобіжний ключ. ▶ Установіть акумулятор.
		Газонокосарка або акумулятор вологі.	▶ Вийміть запобіжний ключ. ▶ Вийміть акумулятор. ▶ Очистьте газонокосарку. ▶ Зачекайте, доки газонокосарка або акумулятор висохнуть.
		Завеликий опір на ножі.	▶ Налаштуйте більшу висоту скошування. ▶ Увімкніть газонокосарку на нижчій траві.
		Засмітілася ділянка навколо ножа.	▶ Очистьте газонокосарку.
Газонокосарка вимикається під час експлуатації.	3 світлодіодні індикатори світяться червоним.	Газонокосарка перегрілася.	▶ Вийміть запобіжний ключ. ▶ Вийміть акумулятор. ▶ Зачекайте, доки газонокосарка охолоне. ▶ Очистьте газонокосарку.

Несправність	Світлодіодні індикатори акумулятора	Причина	Усунення
			<ul style="list-style-type: none"> ▶ Не вмикайте косарку надто часто на короткий час. ▶ Налаштуйте більшу висоту скошування. ▶ Косіть нижчу траву.
		Ніж заблоковано.	<ul style="list-style-type: none"> ▶ Вийміть запобіжний ключ. ▶ Вийміть акумулятор. ▶ Очистьте газонокосарку.
		Несправність електрообладнання.	<ul style="list-style-type: none"> ▶ Вийміть і знову вставте акумулятор. ▶ Увімкніть газонокосарку.
Газонокосарка під час експлуатації сильно вібрає.		Ослаб гвинт кріплення ножа.	<ul style="list-style-type: none"> ▶ Щільно затягніть гвинт.
		Ніж неправильно збалансовано.	<ul style="list-style-type: none"> ▶ Наточіть і збалансуйте ніж.
Замалий час експлуатації газонокосарки.		Акумулятор заряджено не повністю.	<ul style="list-style-type: none"> ▶ Повністю зарядіть акумулятор.
		Строк служби акумулятора закінчився.	<ul style="list-style-type: none"> ▶ Замініть акумулятор.
		Засмітилася ділянка навколо ножа.	<ul style="list-style-type: none"> ▶ Очистьте газонокосарку.
		Ніж тупий або зношений.	<ul style="list-style-type: none"> ▶ Наточіть і збалансуйте ніж.
		Завеликий опір на ножі.	<ul style="list-style-type: none"> ▶ Налаштуйте більшу висоту скошування. ▶ Косіть нижчу траву.
Акумулятор застрягає під час устанавлення в акумуляторний відсік.		Напрявні або електричні контакти в акумуляторному відсіку забруднено.	<ul style="list-style-type: none"> ▶ Очистьте газонокосарку.
Після підключення зарядного пристрою до акумулятора процес заряджання не починається.	1 світлодіодний індикатор світиться червоним.	Температура акумулятора зависока або занизька.	<ul style="list-style-type: none"> ▶ Установіть акумулятор у зарядний пристрій. ▶ Процес заряджання розпочнеться автоматично, щойно температура досягне допустимого діапазону.
Траву зрізано неохайно, або газон жовкне.		Ніж тупий або зношений.	<ul style="list-style-type: none"> ▶ Наточіть і збалансуйте ніж.
		Завеликий опір на ножі.	<ul style="list-style-type: none"> ▶ Налаштуйте більшу висоту скошування. ▶ Косіть нижчу траву.

20 Технічні дані

20.1 Газонокосарка STIHL RMA 253.0

- Допустимий акумулятор: STIHL AP
- Вага без акумулятора: 22,5 кг
- Максимальна місткість кошика для трави: 55 л
- Ширина скошування: 51 см
- Кількість обертів: 3200 хв⁻¹

Тривалість роботи наведено на веб-сторінці www.stihl.com/battery-life.

20.2 Ніж

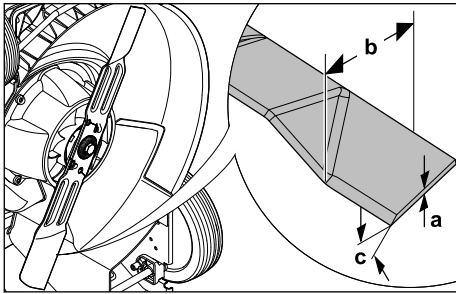

- Мінімальна товщина a: 1,6 мм
- Мінімальна ширина b: 55 мм
- Кут заточування c: 30°

20.3 Акумулятор STIHL AP

- Акумуляторна технологія: літій-іонна
- Напруга: 36 В
- Потужність у Аг: див. фірмову табличку
- Енергоємність у Втг: див. фірмову табличку
- Вага у кг: див. фірмову табличку
- Допустимий діапазон температур для експлуатації та зберігання: від - 10 °С до + 50 °С

20.4 Значення шуму та вібрації

Показник К (відхилення) для рівня гучності становить 2 дБ(А). Значення К (відхилення) для рівня звукової потужності становить 0,8 дБ(А). Значення К (відхилення) для значень вібрації становить 0,90 м/с².

- Рівень гучності L_{pA} , вимірний згідно з EN 60335-2-77: 81 дБ(А)
- Рівень звукової потужності L_{WA} , вимірний згідно з 2000/14/ЕС: 95,6 дБ(А)
- Значення вібрації a_{hv} , вимірне згідно з EN 60335-2-77, ручка керування: 1,80 м/с²

Компанія STIHL рекомендує використовувати засоби захисту органів слуху.

Вказані значення рівня вібрації були виміряні за стандартним методом випробувань, і їх можна використовувати для порівняння електроприладів. Фактичні значення рівня вібрації можуть відрізнятися від наведених, залежно від способу використання. Вказані значення рівня вібрації можна використовувати для початкової оцінки вібраційного навантаження. Необхідно оцінити фактичне вібраційне навантаження. Водночас може враховуватися тривалість вимкненого стану електроприладу, а також тривалість увімкненого стану, коли прилад працює без навантаження.

Інформацію про виконання Директиви для роботодавців щодо вібрації 2002/44/ЕС можна переглянути за посиланням www.stihl.com/vib.

20.5 REACH

REACH означає розпорядження ЄС для реєстрації, оцінки та допуску хімікалій.

Інформація щодо виконання розпорядження REACH подана за посиланням www.stihl.com/reach.

20.6 Встановлена тривалість використання

Повна встановлена тривалість використання становить до 30 років.

Встановлена тривалість використання передбачає регулярне технічне обслуговування та догляд відповідно до вимог інструкції з використання.

21 Комплектуючі та приладдя

21.1 Запасні частини та приладдя

STIHL Дані символи позначають оригінальні комплекуючі STIHL та оригінальне приладдя STIHL.

Компанія STIHL рекомендує використовувати оригінальні запчастини STIHL та оригінальне приладдя STIHL.

Незважаючи на постійне спостереження ринку, компанія STIHL не може оцінити надійність, безпеку та придатність запасних частин та приладдя інших виробників та не несе відповідальності за їх використання.

Оригінальні запчастини STIHL та оригінальне приладдя STIHL можна придбати у спеціалізованих дилерів STIHL.

21.2 Основні запчастини

- Ніж: 6371 702 0105
- Гвинт кріплення ножа: 9008 319 9028
- Шайба: 0000 702 6600

22 Утилізація

22.1 Утилізація газонокосарки

Інформацію про утилізацію можна отримати в офіційного дилера STIHL.

- ▶ Газонокосарку, ніж, додаткове приладдя й упаковку необхідно утилізувати екологічно безпечним способом згідно з установленими правилами.

23 Сертифікат відповідності нормам ЄС

23.1 Газонокосарка STIHL RMA 253.0

STIHL Tirol GmbH
Hans Peter Stihl-Strasse 5
6336 Langkampfen (Лангкампфен)

Австрія

- заявляє під власну відповідальність, що
- Тип конструкції: акумуляторна газонокосарка
 - Марка: STIHL
 - Тип: RMA 253.0
 - Серійний ідентифікатор: 6371

відповідає релевантним положенням Директив 2000/14/ЄС, 2006/42/ЄС, 2014/30/EU і 2011/65/EU, було розроблено та виготовлено відповідно до версій зазначених нижче стандартів, чинних на дату виробництва: EN 60335-1, EN 60335-2-77, EN 55014-1 та EN 55014-2.

Назва й адреса партнерської організації:
TÜV Rheinland LGA Products GmbH
Tillystraße 2
90431 Nürnberg (Нюрнберг, Німеччина)
Вимірний і гарантований рівень звукової потужності було визначено відповідно до Директиви 2000/14/ЄС, Додаток VIII.

- Вимірний рівень звукової потужності: 95,6 дБ(А)
- Гарантований рівень звукової потужності: 96 дБ(А)

Технічна документація зберігається в разі дозволу на експлуатацію приладу STIHL Tirol GmbH.

Рік випуску та серійний номер вказано на газонокосарці.

Лангкампфен, 02.01.2021

STIHL Tirol GmbH

в. о. 

Матіас Фляйшер, керівник науково-дослідницького відділу

в. о. 

Свен Ціммерманн, керівник відділу якості

23.2 Знак відповідності



Інформація щодо сертифікатів та заяв про відповідність вимогам ЕАС, які підтверджують виконання технічних Директив та вимог Митного Союзу є на сайтах www.stihl.ru/eac або її можна замовити по телефону у відповідному національному представництві STIHL.  24.1.



Технічні Директиви та вимоги України виконуються.

24 Адреси

24.1 Штаб-квартира STIHL

ANDREAS STIHL AG & Co. KG
Badstrasse 115
71336 Waiblingen

Німеччина

24.2 Дочірні компанії STIHL

РОСІЙСЬКА ФЕДЕРАЦІЯ

ООО «АНДРЕАС ШТИЛЬ МАРКЕТИНГ»
вул. Тамбовська, буд. 12, літ. В, офіс 52
192007 Санкт-Петербург, Россия
Гаряча лінія: +7 800 4444 180
E-mail: info@stihl.ru

УКРАЇНА

ТОВ «Андреас Штіль»
вул. Антонова 10, с. Чайки
08135 Київська обл., Україна
Телефон: +38 044 393-35-30
Факс: +380 044 393-35-70
Гаряча лінія: +38 0800 501 930
E-mail: info@stihl.ua

24.3 Представники STIHL

БІЛАРУСЬ

Представництво
ANDREAS STIHL AG & Co. KG
вул. К. Цеткін, 51-11а
220004 Мінськ, Білорусь
Гаряча лінія: +375 17 200 23 76

КАЗАХСТАН

Представництво
ANDREAS STIHL AG & Co. KG
вул. Шагабутдінова, 125А, оф. 2
050026 Алмати, Казахстан
Гаряча лінія: +7 727 225 55 17

24.4 Імпортери STIHL

РОСІЙСЬКА ФЕДЕРАЦІЯ

ООО "ШТИЛЬ ЗЮДВЕСТ"
350000, Російська Федерація,
г. Краснодар, ул. Западный обход, д. 36/1

ООО "ФЛАГМАН"
194292, Російська Федерація,
г. Санкт-Петербург, 3-ий Верхний переулоч, д.
16 литер А, помещение 38

ООО "ПРОГРЕСС"
107113, Російська Федерація,
г. Москва, ул. Маленковская, д. 32, стр. 2

ООО "АРНАУ"
236006, Російська Федерація,
г. Калининград, Московский проспект, д. 253,
офис 4

ООО "ИНКОР"
610030, Російська Федерація,
г. Киров, ул. Павла Корчагина, д. 1Б

ООО "ОПТИМА"
620030, Російська Федерація,
г. Екатеринбург, ул. Карьерная д. 2, Помеще-
ние 1

ООО "ТЕХНОТОРГ"
660112, Російська Федерація,
г. Красноярск, ул. Парашютная, д. 15

ООО "ЛЕСОТЕХНИКА"
664540, Російська Федерація,
с. Хомутово, ул. Чапаева, д. 1, оф. 39

УКРАЇНА

ТОВ «Андреас Штіль»

вул. Антонова 10, с. Чайки
08135 Київська обл., Україна

БІЛОРУСЬ

ООО «ПИЛАКОС»
ул. Тимирязева 121/4 офіс 6
220020 Минск, Беларусь

УП «Беллесэксспорт»
ул. Скрыганова 6.403
220073 Минск, Беларусь

КАЗАХСТАН

ИП «ВОРОНИНА Д.И.»
пр. Райымбека 312
050005 Алматы, Казахстан

КИРГИЗСТАН

ОсОО «Муза»
ул. Киевская 107
720001 Бишкек, Киргизия

ВІРМЕНІЯ

ООО «ЮНИТУЛЗ»
ул. Г. Парпеци 22
0002 Ереван, Армения

25 Вказівки з техніки безпеки щодо газонокосарки

25.1 Вступ

У цьому розділі наведено загальні правила техніки безпеки, викладені в стандарті EN 60335-2-77, Додаток ЕЕ, для електричних газонокосарок.



ПОПЕРЕДЖЕННЯ

- **Ознайомтеся з усіма правилами техніки безпеки, інструкціями, ілюстраціями й технічними даними, наведеними в супровідній документації до цієї газонокосарки.** Недотримання наведених нижче інструкцій може призвести до ураження електричним струмом, пожежі та/або серйозних травм. **Збережіть усі правила техніки безпеки й інструкції на майбутнє.**

25.2 Навчання

- a) Уважно прочитайте посібник з експлуатації. Ознайомтеся з елементами керування та правилами експлуатації машини.
- b) Не дозволяйте користуватися газонокосарку дітям та іншим особам, які не ознайо-

милися з посібником з експлуатації. Мінімальний вік користувача може встановлюватися місцевим законодавством.

- c) Заборонено використовувати косарку, якщо поблизу перебувають інші люди, особливо діти, або тварини.
- d) Пам'ятайте, що відповідальність за безпеку інших осіб і їхнього майна несе оператор машини або користувач.

25.3 Підготовчі заходи

- a) Під час експлуатації машини необхідно носити міцне взуття й довгі штани. Заборонено експлуатувати машину босоніж або в легких сандалях. Уникайте носіння вільного одягу або одягу зі шнурками чи ременями, що звисають.
- b) Уважно огляньте ділянку, на якій буде працювати машина, і приберіть із неї всі сторонні предмети, які може бути захоплено або відкинуто машиною.
- c) Перед використанням обов'язково візуально перевірте ножі, кріпильні болти й увесь ріжучий блок на наявність ознак зношування та пошкоджень. Заміну зношених або пошкоджених ножів і кріпильних болтів можна здійснювати лише у вигляді комплекту, щоб уникнути дисбалансу. Зношену або пошкоджену вказівну табличку необхідно замінити.

25.4 Експлуатація

- a) Косіння можна здійснювати лише при денному світлі або при доброму штучному освітленні.
- b) За можливості уникайте використання приладу на вологій траві.
- c) Під час роботи на схилах обов'язково приймайте стійке положення.
- d) Працюйте з машиною лише в пішохідному темпі.
- e) Косіть поперек схилу, а не вгору чи вниз.
- f) Будьте особливо обережні, коли змінюєте напрямок руху на схилі.
- g) Заборонено косити на дуже крутих схилах.
- h) Будьте особливо обережні, повертаючи газонокосарку або підтягуючи її до себе.
- i) Зупиняйте ніж (ножі), якщо газонокосарку потрібно нахилити для транспортування по поверхні, відмінній від трави, а також під

час транспортування косарки до місця роботи і назад.

- j) Заборонено користуватися газонокосаркою з пошкодженими захисними пристроями або захисними решітками, а також без установлених захисних пристроїв, як-от відбивних щитків або пристроїв для збору трави.
 - k) Запукайте або використовуйте пусковий вимикач особливо обережно, дотримуючись вказівок виробника. Пильнуйте, щоб ноги перебували на достатній відстані від ножа (ножів).
 - l) Заборонено нахилити газонокосарку під час запуску двигуна, за винятком випадків, коли її потрібно підняти під час роботи. У цьому випадку нахиляйте її лише настільки, наскільки це необхідно, і піднімайте її лише переднім боком від себе.
 - m) Не запускайте двигун, стоячи біля викидного отвору.
 - n) Заборонено наближати кінцівки до частин, що обертаються. Тримайтеся на безпечній відстані від отвору викидача.
 - o) Не піднімайте та не переносьте газонокосарку з увімкненим двигуном.
 - p) Зупиніть двигун і вийміть ключ запалювання. Переконайтеся, що всі рухомі частини повністю зупинилися:
 - щоразу, коли залишаєте газонокосарку без нагляду;
 - перед усуненням блокування або засмічення викидного отвору;
 - перед тим як оглядати, чистити газонокосарку або виконувати інші роботи з нею;
 - у разі зіткнення зі стороннім предметом. Перш ніж знову запускати газонокосарку та продовжувати роботу з нею, перевірте її на наявність пошкоджень та виконайте необхідні ремонтні роботи.
- Якщо газонокосарка починає аномально сильно вібрувати, її працездатність необхідно негайно перевірити:
- перевірте її на наявність пошкоджень;
 - виконайте необхідні роботи з ремонту пошкоджених деталей;
 - переконайтеся, що всі гайки, болти та гвинти затягнуто.

25.5 Обслуговування та зберігання

- a) Переконайтеся, що всі гайки, болти та гвинти щільно закручено і прилад перебуває в безпечному робочому стані.

- b) Регулярно перевіряйте пристрій для збору трави на наявність ознак зносу або втрати працездатності.
- c) З міркувань безпеки зношені і пошкоджені компоненти необхідно замінити.
- d) Зверніть увагу, що в машинах їх кількома ножами рух одного ножа може призводити до обертання решти.
- e) Під час налаштування машини будьте уважні, щоб не затиснути пальці між ножами, що рухаються, і нерухомими частинами машини.
- f) Дочекайтесь охолодження двигуна перед тим, як поставити машину на зберігання.
- g) Під час технічного обслуговування ножів пам'ятайте, що після відключення джерела живлення ножі все ще можуть рухатися.
- h) З міркувань безпеки зношені і пошкоджені компоненти необхідно замінити. Необхідно використовувати виключно фірмові запчастини й додаткове приладдя.

Мазмұны	
1	Сөз басы..... 297
2	Осы Пайдалану нұсқаулығы туралы ақпарат..... 297
3	Шолу..... 298
4	Қауіпсіздік техникасы ережелері..... 299
5	Көгалшапқышты пайдалануға дайындау 305
6	Аккумуляторды қуаттау және жарық диодтары..... 305
7	Көгалшапқышты құрастыру..... 305
8	Аккумуляторды салу және алу..... 307
9	Сақтандырғыш кілтті енгізу және суырып алу..... 308
10	Көгалшапқышты қосу және өшіру..... 308
11	Көгалшапқыш пен аккумуляторды тексеру..... 308
12	Көгалшапқышпен жұмыс істеу..... 309
13	Жұмыс аяқталғаннан кейін..... 310
14	Тасымалдау..... 310
15	Сақтау шарттары..... 311
16	Тазарту..... 311
17	Қызмет көрсету..... 312
18	Жөндеу..... 312
19	Ақаулықтарды көтіру..... 313
20	Техникалық сипаттамалар..... 314
21	Қосалқы бөлшек (жинақтаушы) және құрал-жабдықтар..... 315
22	Көдеге жарату..... 316

23	ЕО нормаларына сәйкестік сертификаты..... 316
24	Мекенжайлар..... 316
25	Көгалшапқышқа арналған қауіпсіздік техникасының нұсқаулары..... 317

1 Сөз басы

Қымбатты сатып алушылар,

STIHL таңдағаныңыз үшін қуаныштымыз. Біз өзіміздің жоғары сапалы өнімдерімізді клиенттеріміздің қажеттіліктеріне сәйкес әзірлейміз және өндіреміз. Тіпті төтенше жүктемелердің өзінде жоғары дәрежелі сенімділікке ие өнімдер осылай жасалады.

STIHL компаниясы да қызмет көрсетудегі жоғары сапаны жақтайды. Біздің мамандандырылған дилерлеріміз білікті кеңес береді және оқытады, сондай-ақ жан-жақты техникалық қолдау көрсетеді.

STIHL компаниясы табиғатқа өзінің ұқыпты мен жауапты көзқарасы туралы ашыла мәлімдейді. Осы пайдалану жөніндегі нұсқаулық сіздің STIHL бұйымыңызды сенімді және экологиялық күйінде ұзақ мерзім бойы пайдалануға мүмкіндік береді.

Сеніміңіз үшін сізге алғыс білдіреміз және STIHL өнімдерінен көп ләззат алуыңызды тілейміз.



Д-р. Николас Штиль

МАҢЫЗДЫ ҚОЛДАНУДЫҢ АЛДЫНДА ОҚЫП ШЫҒЫҢЫЗ ЖӘНЕ САҚТАП ҚОЙЫҢЫЗ.

2 Осы Пайдалану нұсқаулығы туралы ақпарат

2.1 Қолданылатын құжаттар

Осы пайдалану жөніндегі нұсқаулық ЕО 2006/42/ЕС директивасына сәйкес келетін өндірушінің пайдалану жөніндегі түпнұсқалы нұсқаулығы болып табылады.

Жергілікті қауіпсіздік техникасының ережелері қолданылады.

- ▶ Аталмыш пайдалану жөніндегі нұсқаулыққа қоса төмендегі құжаттарды оқып шығыңыз, түсініп алыңыз және сақтап қойыңыз:
 - STIHL AP аккумуляторының қауіпсіздік техникасының нұсқаулары
 - STIHL AL 101, 300, 500 зарядтағыш құрылғыларының пайдалану жөніндегі нұсқаулығы
 - STIHL аккумуляторлары және аккумулятор кіріктірілген өнімдер бойынша қауіпсіздік техникасының нұсқаулары: www.stihl.com/safety-data-sheets

2.2 Мәтіндегі ескертулердің таңбаламасы



Қауіп

- Ескерту, ауыр жарақат келтіруі немесе өлімге себеп болуы мүмкін қауіптілікті білдіреді.
 - ▶ Аталған шаралар, күрделі жарақаттан немесе өлімнен құтылуға көмектеседі.



Сақтандыру

- Ескерту, ауыр жарақат келтіруі немесе өлімге себеп болуы мүмкін қауіптілікті көрсетеді.
 - ▶ Аталған шаралар, күрделі жарақаттан немесе өлімнен құтылуға көмектеседі.

Нұсқау

- Ескерту, мүліктік нұқсан келтіруі мүмкін қауіптілікті көрсетеді.
 - ▶ Аталған шаралар, мүлікке нұқсан келтіруден құтылуға көмектеседі.

2.3 Мәтіндегі нышандар



Бұл нышан осы Пайдалану нұсқаулығындағы бір тарауға қатысты болып келеді.

3 Шолу

3.1 Көгалшапқыш және аккумулятор

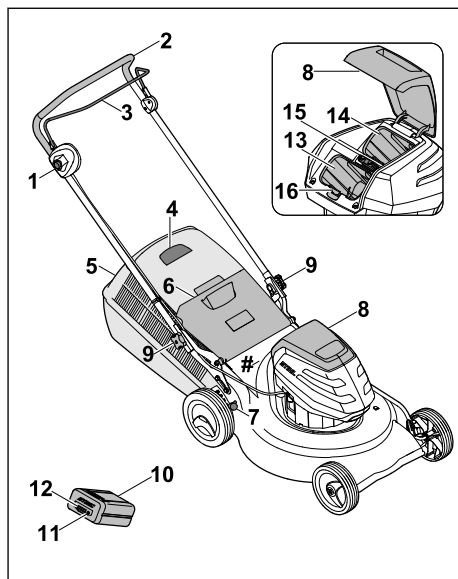

1 Құлыптау түймесі

Құлыптау түймесі шабу жетегінің берілістерді ауыстыру айырымен бірге пышақты қосып өшіреді.

2 Бас тұтқа

Бас тұтқа көгалшапқышты ұстап тұру, бағыттау және тасымалдау үшін пайдаланылады.

3 Берілістерді ауыстыру айыры

Берілістерді ауыстыру айыры құлыптау түймесімен бірге пышақты қосып өшіреді.

4 Шөпжинағышты толтыру индикаторы

Шөпжинағышты толтыру индикаторы шөп жинағыштың толтыру деңгейін көрсетеді.

5 Шөп жинағыш

Шөп жинағыш шабылған шөпті жинайды.

6 Лақтырманың қақпағы

Лақтырманың қақпағы лақтырманың наусын жабады.

7 Иіңтірек

Иіңтірек кесік биіктігін реттеу үшін пайдаланылады.

8 Қалпақ

Қалпақ аккумуляторды және сақтандырғыш кілтті жабады.

9 Жұлдыз тәрізді тұтқалы гайка
Жұлдыз тәрізді тұтқалы гайка бас тұтқаны көгалшапқышта қысады.

10 Аккумулятор
Аккумулятор көгалшапқышты электр қуатымен жабдықтайды.

11 Батырма
Батырма аккумулятордағы жарық диодтарын іске қосады.

12 Жарық диодтары
Жарық диодтары аккумулятор зарядының деңгейін және ақаулықтарды көрсетеді.

13 Аккумулятор бөлімі
Аккумулятор бөліміне аккумулятор салынады.

14 Тасымалдауға арналған ұстағыш
Тасымалдауға арналған ұстағышқа қосалқы аккумулятор салынады.

15 Сақтандырғыш кілт
Сақтандырғыш кілт көгалшапқышты іске қосады.

16 Тоқтатқыш иінтірек
Тоқтатқыш иінтірек аккумуляторды аккумулятор бөлімінде ұстап тұрады.

Машина нөмірі жазылған төлқұжат

3.2 Белгілер

Көгалшапқышта және аккумуляторда белгілер болуы мүмкін және олар төмендегіні білдіреді:



Бұл белгі сақтандырғыш кілтті білдіреді.



Бұл белгі кілт бекіткішін білдіреді.



1 жарық диоды қызыл түспен жанып тұр. Аккумулятор қатты қызып кетті немесе тым суық.



4 жарық диоды қызыл түспен жыпылықтауда. Аккумулятор жұмысында ақаулық бар.



Өнімдердің шуыл эмиссиясын салыстыруға мүмкіндік беретін, 2000/14/ЕС директивасына сәйкес dB(A) өлшем бірлігіндегі кепілді дыбыстық қуат деңгейі.



Белгі жанындағы мәліметтер ұяшық өндірушінің спецификациясына сәйкес аккумулятордың энергиялық сыйымдылығын көрсетеді. Қолдану үшін қолжетімді энергиялық сыйымдылық шектеулі.



Өнімді тұрмыстық қоқыспен бірге кедеге жаратпаңыз.



Пышақты қосып өшіріңіз.

4 Қауіпсіздік техникасы ережелері

4.1 Ескерту белгілері

Көгалшапқыштағы немесе аккумулятордағы ескерту белгілері төмендегіні білдіреді:



Қауіпсіздік техникасының нұсқауларын және тиісті шараларды орындаңыз.



Пайдалану жөніндегі нұсқаулықты оқып шығыңыз, түсініп алыңыз және сақтап қойыңыз.



Серпілетін заттардан сақ болыңыз - арақашықтық сақтаңыз және үшінші тараптарды жақындатпаңыз.



Айналымалы пышақпен жанаспаңыз.



Аккумуляторды жұмыстағы үзілістерде, тасымалдау, сақтау, техникалық қызмет көрсету немесе жөндеу кезінде шығарып алыңыз.



Сақтандырғыш кілтті жұмыстағы үзілістерде, тасымалдау, сақтау, техникалық қызмет көрсету немесе жөндеу кезінде суырып алыңыз.



Қауіпсіз арақашықтықты сақтаңыз.



Аккумуляторды жылу және от көзінен қорғаңыз.



Аккумуляторды сұйықтықтарға батырмаңыз.



Аккумулятор үшін рұқсат етілген температура диапазонын сақтаңыз.

4.2 Мақсаты бойынша қолдану

STIHL RMA 253 көгалшапқышы құрғақ шөпті шабуға арналған.

Көгалшапқыш STIHL AP аккумуляторынан қуат алады.

▲ Сақтандыру

- STIHL компаниясы көгалшапқыш үшін мақұлдамаған аккумуляторлар өрт және жарылыс қаупін тудыруы мүмкін. Адамдар жарақат алуы не қаза табуы немесе материалдық зияннан зардап шегуі мүмкін.
 - ▶ Көгалшапқышты STIHL AP аккумуляторымен пайдаланыңыз.
- Көгалшапқыш немесе аккумулятор тиісінше пайдаланылмаса, адамдар ауыр жарақат алуы не қаза табуы немесе материалдық зияннан зардап шегуі мүмкін.
 - ▶ Көгалшапқыш пен аккумуляторды аталмыш пайдалану жөніндегі нұсқаулықта сипатталғандай пайдаланыңыз.

4.3 Пайдаланушыға қойылатын талаптар

▲ Сақтандыру

- Біліксіз пайдаланушылар көгалшапқыш пен аккумулятор тәуекелдерін анықтай алмауы және бағалай алмауы мүмкін. Пайдаланушы немесе басқа адамдар ауыр немесе қазалы жарақат алуы мүмкін.



- ▶ Пайдалану жөніндегі нұсқаулықты оқып шығыңыз, түсініп алыңыз және сақтап қойыңыз.

- ▶ Көгалшапқыш немесе аккумулятор басқа адамға табыс етілген жағдайда: пайдалану жөніндегі нұсқаулықты бірге беріңіз.
- ▶ Пайдаланушы мына талаптарды орындайтындығына көз жеткізіңіз:
 - Пайдаланушының тиісті жабдығы бар.
 - Пайдаланушының дене, сезім және ақыл-ой қалпы көгалшапқыш пен аккумуляторды басқаруға және жұмыс істеуге жеткілікті. Егер пайдаланушының дене, сезім немесе ақыл-ой қабілеті шектеулі болса, ол құрылғымен тек бақылау астында немесе жауапты тұлғаның нұсқаулары бойынша ғана жұмыс істей алады.
 - Пайдаланушы көгалшапқыш пен аккумулятор тәуекелдерін анықтай алады және бағалай алады.
 - Пайдаланушы жазатайым оқиғалар мен залал үшін жауапты екендігін біледі.

- Пайдаланушы көмелетке толған немесе ұлттық ережелерге сәйкес кәсібі бойынша қадағалауда оқытылған.
- Пайдаланушы көгалшапқышты алғаш рет пайдаланбас бұрын STIHL делдалынан немесе білікті тұлғадан нұсқау алған.
- Пайдаланушының жұмысына ішімдік, дәрі-дәрмек немесе есірткі әсері кедергі келтірмейді.
- ▶ Түсініксіз мәселелер болған жағдайда: STIHL делдалына жолығыңыз.

4.4 Киім және жабдық

▲ Сақтандыру

- Жұмыс барысында бөгде заттар жоғары жылдамдықпен лақтырылуы мүмкін. Пайдаланушы жарақат алуы мүмкін.
 - ▶ Төзімді материалдан жасалған ұзын шалбар киіп жүріңіз.
- Жұмыс барысында шаң пайда болуы мүмкін. Жұтылған шаң денсаулыққа зиян келтіруі және аллергиялық реакцияларды тудыруы мүмкін.
 - ▶ Шаң көтерілген жағдайда: шаңнан қорғайтын масканы киіңіз.
- Жарамсыз киім ағашта, шағын қопада және көгалшапқышта ұсталып қалуы мүмкін. Жарамды киімі жоқ пайдаланушылар ауыр жарақат алуы мүмкін.
 - ▶ Денеге жанасатын киім киіп жүріңіз.
 - ▶ Салы мен әшекейлерді шешіп алыңыз.
- Тазалау, техникалық қызмет көрсету немесе тасымалдау барысында пайдаланушы пышақпен жанасуы мүмкін. Пайдаланушы жарақат алуы мүмкін.
 - ▶ Төзімді материалдан жасалған жұмыс қолғаптарын киіп жүріңіз.
- Пайдаланушыға жарамсыз аяқ киім киген жағдайда сырғанап қалуы мүмкін. Пайдаланушы жарақат алуы мүмкін.
 - ▶ Табаны сырғымайтын, берік, жабық аяқ киім киіп жүріңіз.
- Пышақты өткірлеген кезде, дайындама бөлшектері лақтырылуы мүмкін. Пайдаланушы жарақат алуы мүмкін.
 - ▶ Жақсы жанасатын қорғаныш көзілдірігін киіп жүріңіз. Жарамды қорғаныш көзілдірігі EN 166 стандарты немесе ұлттық нұсқамаларға сәйкес тексерілген және оның тиісі сауда таңбаламасы бар.
 - ▶ Төзімді материалдан жасалған жұмыс қолғаптарын киіп жүріңіз.

4.5 Жұмыс көңістігі және қоршаған орта

4.5.1 Көгалшапқыш

▲ Сақтандыру

- Өкілетсіз тұлғалар, балалар мен жануарлар көгалшапқыш пен лақтырылған бөгде заттардың тәуекелдерін анықтай алмауы және бағалай алмауы мүмкін. Өкілетсіз тұлғалар, балалар мен жануарларға ауыр жарақат тиюі және материалдық залал туындауы мүмкін.



- ▶ Өкілетсіз тұлғалар, балалар мен жануарларды жұмыс аймағынан алшақ ұстаңыз.

- ▶ Бөгде заттардан қауіпсіз арақашықтық сақтаңыз.
- ▶ Көгалшапқышты қараусыз қалдырмаңыз.
- ▶ Балалардың көгалшапқышпен ойнамағанын қадағалаңыз.
- Көгалшапқыш судан қорғалмаған. Жанбыр жауған кезде немесе ылғалды ортада жұмыс істеген жағдайда, ток соғу қаупі туындауы мүмкін. Пайдаланушы жарақат алуы және көгалшапқыш зақымдалуы мүмкін.
 - ▶ Жаңбыр астында және ылғалды ортада жұмыс істеуге болмайды.
 - ▶ Ылғалды шөпті шабуға болмайды.
- Көгалшапқыштың электрлік құрамдас бөлшектері ұшқын тудыруы мүмкін. Ұшқын тұтанғыш немесе жарылғыш ортада өрт және жарылыс қаупін тудыруы мүмкін. Адамдар жарақат алуы не қаза табуы немесе материалдық зияннан зардап шегуі мүмкін.
 - ▶ Оңай тұтанатын немесе жарылысқа қауіпті ортада жұмыс істемейсіз.

4.5.2 Аккумулятор

▲ Сақтандыру

- Өкілетсіз тұлғалар, балалар мен жануарлар аккумулятор тәуекелдерін анықтай алмауы және бағалай алмауы мүмкін. Өкілетсіз тұлғалар, балалар мен жануарларға ауыр жарақат тиюі мүмкін.
 - ▶ Өкілетсіз тұлғалар, балалар мен жануарларды алшақ ұстаңыз.
 - ▶ Аккумуляторды қараусыз қалдырмаңыз.
 - ▶ Балалардың аккумулятормен ойнамағанын қадағалаңыз.
- Аккумулятор қоршаған орта әсерлерінен қорғалмаған. Егер аккумулятор қоршаған

орта әсерлерінен зақымдалса, ол жануы немесе жарылуы мүмкін. Адамдар ауыр жарақат алуы және материалдық зияннан зардап шегуі мүмкін.



- ▶ Аккумуляторды жылу және от көзінен қорғаңыз.
- ▶ Аккумуляторды отқа тастамаңыз.



- ▶ Аккумуляторды - 10 °C және + 50 °C аралығындағы температура диапазонында пайдалану және сақтау керек.



- ▶ Аккумуляторды сұйықтықтарға батырмаңыз.

- ▶ Аккумуляторды металл бұйымдардан алшақ сақтаңыз.
- ▶ Аккумуляторға жоғары қысым түсірмеңіз.
- ▶ Аккумуляторды микротолқын әсеріне ұшыратпаңыз.
- ▶ Аккумуляторды химикаттардан және тұздардан сақтаңыз.

4.6 Қауіпсіз күй

4.6.1 Көгалшапқыш

Келесі шарттар орындалған кезде, көгалшапқыш қауіпсіз жұмыс күйінде болады:

- Көгалшапқыш зақымдалмаған.
- Көгалшапқыш таза және құрғақ.
- Басқару элементтері қызмет етеді және модификацияланбаған.
- Пышақ тиісінше орнатылған.
- Аталмыш көгалшапқыш үшін түпнұсқа STIHL керек-жарақтары орнатылған.
- Керек-жарақтар тиісінше орнатылған.

▲ Сақтандыру

- Қауіпсіздігі бұзылған күйде құрамдас бөлшектер бұдан былай тиісінше жұмыс істей алмайды және сақтандырғыш құрылғылар істен шығуы мүмкін. Адамдар ауыр немесе қазалы жарақат алуы мүмкін.
 - ▶ Зақымдалмаған көгалшапқышпен жұмыс істеңіз.
 - ▶ Көгалшапқыш ластанған немесе сулы болса: көгалшапқышты тазалап құрғатыңыз.
 - ▶ Көгалшапқышты модификацияламаңыз.
 - ▶ Басқару элементтері жұмыс істемесе: көгалшапқышпен жұмыс істемейсіз.
 - ▶ Аталмыш көгалшапқыш үшін түпнұсқа STIHL керек-жарақтарын орнатыңыз.
 - ▶ Пышақты аталмыш пайдалану жөніндегі нұсқаулықта сипатталғандай орнатыңыз.

- ▶ Керек-жарақты аталмыш пайдалану жөніндегі нұсқаулықта немесе керек-жарақтың пайдалану жөніндегі нұсқаулығында сипатталғандай орнатыңыз.
- ▶ Көгалшпқыштың саңылауларына бөгде заттар салуға болмайды.
- ▶ Кілт бекіткішінің контактілерін металл бұйымдармен жанастырмаңыз және қысқа тұйықтамаңыз.
- ▶ Тозған немесе зақымдалған нұсқау тақтайшаларын ауыстырыңыз.
- ▶ Түсініксіз мәселелер болған жағдайда: STIHL делдалына жолығыңыз.

4.6.2 Пышақ

Келесі шарттар орындалған кезде, пышақ қауіпсіз жұмыс күйінде болады:

- Пышақ пен құрамдас бөлшектер зақымдалмаған.
- Пышақ деформацияға ұшырамаған.
- Пышақ тиісінше орнатылған.
- Пышақ тиісінше өткіріленген.
- Пышақта қылау жоқ.
- Пышақ тиісінше теңдестірілген.
- Пышақтың минималды қалыңдығы мен минималды енінен асырылмаған, **20.2.**
- Өткірлеу бұрышы сақталған, **20.2.**

▲ Сақтандыру

- Пышақ қауіпсіз күйде болмаған жағдайда, оның бөлшектері босап қалуы және лақтырылуы мүмкін. Адамдар ауыр жарақат алуы мүмкін.
 - ▶ Зақымдалмаған пышақпен және зақымдалмаған құрамдас бөлшектермен жұмыс істеңіз.
 - ▶ Пышақты тиісінше орнатыңыз.
 - ▶ Пышақтарды тиісінше қайраңыз.
 - ▶ Минималды қалыңдығынан немесе минималды енінен асырылған жағдайда: пышақты ауыстырыңыз.
 - ▶ Пышақты STIHL делдалына теңдестіруге беріңіз.
 - ▶ Түсініксіз мәселелер болған жағдайда: STIHL делдалына жолығыңыз.

4.6.3 Аккумулятор

Келесі шарттар орындалған кезде, аккумулятор қауіпсіз жұмыс күйінде болады:

- Аккумулятор зақымдалмаған.
- Аккумулятор таза және құрғақ.
- Аккумулятор жұмыс істейді және модификацияланбаған.

▲ Сақтандыру

- Пайдалану үшін қауіпті күйдегі аккумулятор бұдан былай тиісінше жұмыс істей алмауы мүмкін. Адамдар ауыр жарақат алуы мүмкін.
 - ▶ Зақымдалмаған және жұмыс істеп тұрған аккумулятормен жұмыс істеңіз.
 - ▶ Зақымдалған немесе ақаулы аккумуляторды зарядтауға болмайды.
 - ▶ Аккумулятор ластанған немесе сулы болса: Аккумуляторды тазалап құрғатыңыз.
 - ▶ Аккумуляторды өзгертпеңіз.
 - ▶ Аккумулятор саңылауларына бөгде заттар салуға болмайды.
 - ▶ Аккумулятордың электрлік контактілерін металл бұйымдармен жанастырмаңыз және қысқа тұйықтамаңыз.
 - ▶ Аккумуляторды ашпаңыз.
 - ▶ Тозған немесе зақымдалған нұсқау тақтайшаларын ауыстырыңыз.
- Зақымдалған аккумулятордан сұйықтық ағып кетуі мүмкін. Егер сұйықтық теріге немесе бетке тисе, тері немесе бет тітіркенуі мүмкін.
 - ▶ Сұйықтықтың тиюіне жол бермеңіз.
 - ▶ Егер теріге тисе: сұйықтық тиген жерді сабындап, сумен жақсылап жуыңыз.
 - ▶ Егер сұйықтық көзге тиіп кетсе: көзді кемінде 15 минут ішінде үлкен мөлшердегі сумен шайып, содан кейін дәрігердің көмегіне жүгініңіз.
- Зақымдалған немесе бүлінген аккумулятордан оғаш иіс шығуы, түтін шығуы немесе ол жануы мүмкін. Адамдар жарақат алуы не қаза табуы немесе материалдық зияннан зардап шегуі мүмкін.
 - ▶ Егер аккумулятордан оғаш иіс шықса немесе түтін шықса: аккумуляторды пайдаланбаңыз және тұтанғыш заттардан алшақ ұстаңыз.
 - ▶ Егер аккумулятор жанса: аккумуляторды өртсөндіргішпен немесе сумен сөндіруге әрекет етіңіз.

4.7 Жұмыс істеу

▲ Сақтандыру

- Пайдаланушы белгілі бір жағдайларда зейін қойып жұмыс істей алмауы мүмкін. Пайдаланушы сүрінуі, құлауы және ауыр жарақат алуы мүмкін.
 - ▶ Абайлап және ақылды жұмыс істеңіз.

- ▶ Жарық пен көрерлік жағдайлары нашар болған жағдайда: көгалшапқышпен жұмыс істемеңіз.
- ▶ Көгалшапқышты жалғыз басқарыңыз.
- ▶ Бөгеттерге назар аударыңыз.
- ▶ Көгалшапқышты тәуірменіңіз.
- ▶ Жерде тік тұрып жұмыс істемей және тепе-теңдік сақтаңыз.
- ▶ Шаршағандық сезінген жағдайда: үзіліс жасаңыз.
- ▶ Еңісте қозғалған жағдайда: еңіс бойымен шабыңыз.
- ▶ Шұғыл еңіс жерлерде шабуға болмайды.
- Айналып тұрған пышақ пайдаланушыны кесіп алуы мүмкін. Пайдаланушы ауыр жарақат алуы мүмкін.
 - ▶ Айналымды пышақпен жанаспаңыз.
 - ▶ Пышақ бөгде затпен бұғатталған жағдайда: көгалшапқышты өшіріп, сақтандырғыш кілтті суырып алыңыз және аккумуляторды шығарыңыз. Тек осыдан кейін бөгде затты кетіріңіз.
- Жұмыс барысында көгалшапқыштан діріл пайда болуы мүмкін.
 - ▶ Қолғап киіңіз.
 - ▶ Жұмыста үзіліс жасаңыз.
 - ▶ Қан айналымының бұзылу белгілері пайда болған жағдайда: дәрігердің көмегіне жүгініңіз.
- Егер жұмыс барысында пышақ бөгде затқа тисе, пышақ немесе оның бөліктері зақымдалуы немесе жоғары жылдамдықпен лақтырылуы мүмкін. Адамдар жарақат алуы және материалдық зияннан зардап шегуі мүмкін.
 - ▶ Бөгде заттарды жұмыс аймағынан шығарыңыз.
- Шабу жетегінің берілістерді ауыстыру айыры жіберілген кезде, пышақ қысқа уақыт айналып тұрады. Адамдар ауыр жарақат алуы мүмкін.
 - ▶ Пышақ айналуын тоқтағанша күтіңіз.
- Айналып тұрған пышақ қатты затқа тиген жағдайда, ұшқын пайда болуы мүмкін. Ұшқын тұтанғыш ортада өрт тудыруы мүмкін. Адамдар жарақат алуы не қаза табуы немесе материалдық зияннан зардап шегуі мүмкін.
 - ▶ Тұтанғыш ортада жұмыс істеуге болмайды.



- мүмкін. Пайдаланушы ауыр немесе қазалы жарақат алуы мүмкін.
- ▶ Кернеу өткізгіш сымдар бар ортада жұмыс істемеңіз.
- Найзағай кезінде жұмыс істеген жағдайда, пайдаланушыға найзағай тиюі мүмкін. Пайдаланушы ауыр немесе қазалы жарақат алуы мүмкін.
 - ▶ Найзағай соққан жағдайда: жұмыс істемеңіз.

4.8 Тасымалдау

4.8.1 Көгалшапқыш

▲ Сақтандыру

- Көгалшапқыш тасымалдау кезінде төңкерілуі немесе жылжып кетуі мүмкін. Адамдар жарақат алуы және материалдық зияннан зардап шегуі мүмкін.



- ▶ Сақтандырғыш кілтті суырып алыңыз.



- ▶ Аккумуляторды шығарыңыз.

- ▶ Көгалшапқышты ол төңкерілмейтіндей және қозғалмайтындай қыспа таспалармен, белдіктермен немесе тормен бекітіңіз.

4.8.2 Аккумулятор

▲ Сақтандыру

- Аккумулятор қоршаған ортаның әсерінен қорғалмаған. Егер аккумулятор қоршаған ортаның белгіленген әсерлеріне ұшыраса, онда аккумулятор бұзылуы және бүлінуі мүмкін.
 - ▶ Жарамсыз аккумуляторды тасымалдамаңыз.
 - ▶ Аккумуляторды электр тогын өткізбейтін қаптамада тасымалдау керек.
- Аккумуляторды тасымалдау кезінде, ол төңкерілуі немесе жылжып кетуі мүмкін. Адамдар жарақат алуы және оларға материалдық нұқсан келтірілуі мүмкін.
 - ▶ Аккумуляторды қаптамаға салғанда, ол жылжымауы керек.
 - ▶ Қаптаманың жылжымайтындығына көз жеткізіп, оны бекітіңіз.

▲ Қауіп

- Кернеу өткізгіш сымдар бар аймақта жұмыс істеген жағдайда, пышақ кернеу өткізгіш сымдарға тиюі және оларға зақым келтіруі

4.9 Сақтау шарттары

4.9.1 Көгалшапқыш

▲ Сақтандыру

- Балалар көгалшапқыш тәуекелдерін анықтай алмауы және бағалай алмауы мүмкін. Балалар ауыр жарақат алуы мүмкін.



- ▶ Сақтандырығыш кілтті суырып алыңыз.



- ▶ Аккумуляторды шығарыңыз.

- ▶ Көгалшапқышты балалардың қолы жетпейтін жерде сақтаңыз.

- Көгалшапқыштағы электрлік контактілер мен металл бөліктерді ылғалдан тот басуы мүмкін. Көгалшапқыш зақымдалуы мүмкін.



- ▶ Сақтандырығыш кілтті суырып алыңыз.



- ▶ Аккумуляторды шығарыңыз.

- ▶ Көгалшапқышты таза және құрғақ күйінде ұстаңыз.

- Егер сақтау барысында сақтандырығыш кілт пен аккумулятор енгізілген болса, пышақ кенет қосылуы мүмкін. Адамдар ауыр жарақат алуы және материалдық зияннан зардап шегуі мүмкін.



- ▶ Сақтандырығыш кілтті суырып алыңыз.



- ▶ Аккумуляторды шығарыңыз.

4.9.2 Аккумулятор

▲ Сақтандыру

- Балалар аккумулятор қауіптерін білмеуі және түсінбеуі мүмкін. Балалар ауыр жарақат алуы мүмкін.

- ▶ Аккумуляторды балалардың қолы жетпейтін жерде сақтаңыз.

- Аккумулятор қоршаған орта әсерлерінен қорғалмаған. Аккумуляторға белгілі бір сыртқы әсерлер тиген жағдайда, оған зақым келуі мүмкін.

- ▶ Аккумуляторды таза және құрғақ күйінде ұстаңыз.
- ▶ Аккумуляторды жабық және құрғақ жерде сақтаңыз.
- ▶ Аккумуляторды көгалшапқыштан және зарядтағыш құрылғыдан бөлек сақтаңыз.
- ▶ Аккумуляторды электр тогын өткізбейтін қаптамада сақтаңыз.
- ▶ Аккумуляторды - 10 °C және + 50 °C аралығындағы температура диапазонында сақтаңыз.

4.10 Тазалау, техникалық қызмет көрсету және жөндеу

▲ Сақтандыру

- Егер тазалау, техникалық қызмет көрсету немесе жөндеу барысында сақтандырығыш кілт пен аккумулятор енгізілген болса, пышақ кенет қосылуы мүмкін. Адамдар ауыр жарақат алуы және материалдық зияннан зардап шегуі мүмкін.



- ▶ Сақтандырығыш кілтті суырып алыңыз.



- ▶ Аккумуляторды шығарыңыз.

- Өткір тазалағыш құралдар, су ағынымен тазалау немесе өткір ұшты заттар көгалшапқышқа, пышаққа және аккумуляторға зақым келтіруі мүмкін. Көгалшапқыш, пышақ және аккумулятор тиісінше тазаланбаған жағдайда, құрамдас бөлшектер тиісінше жұмыс істемеуі және сақтандырығыш құрылғылар қауіпсіздік функциялары бұзылуы мүмкін. Адамдар ауыр жарақат алуы мүмкін.
- ▶ Көгалшапқышты, пышақты және аккумуляторды аталмыш пайдалану жөніндегі нұсқаулықта сипатталғандай тазалаңыз.
- Көгалшапқыш, пышақ немесе аккумулятор тиісінше күтілмеген немесе жөнделмеген жағдайда, құрамдас бөлшектер тиісінше жұмыс істемеуі және сақтандырығыш құрылғылар қауіпсіздік функциялары бұзылуы мүмкін. Адамдар ауыр немесе қазалы жарақат алуы мүмкін.
- ▶ Көгалшапқыш пен аккумуляторға өз бетіңізбен техникалық қызмет көрсетпеңіз немесе тазаламаңыз.
- ▶ Көгалшапқышқа немесе аккумуляторға техникалық қызмет көрсету немесе

оларды тазалау қажет болған жағдайда: STIHL делдалына жолығыңыз.

- ▶ Пышаққа аталмыш пайдалану жөніндегі нұсқаулықта сипатталғандай техникалық қызмет көрсетіңіз.
- Пышақты тазалаған, жөндеген немесе оған техникалық қызмет көрсеткен жағдайда, пайдаланушыны өткір жиектер кесіп алуы мүмкін. Пайдаланушы жарақат алуы мүмкін.
 - ▶ Төзімді материалдан жасалған жұмыс қолғаптарын киіп жүріңіз.
- Қайрау кезінде пышақ қызып кетуі мүмкін. Пайдаланушы өзін күйдіріп алуы мүмкін.
 - ▶ Пышақ суығанша күтіңіз.
 - ▶ Төзімді материалдан жасалған жұмыс қолғаптарын киіп жүріңіз.

5 Көгалшапқышты пайдалануға дайындау

5.1 Көгалшапқышты пайдалануға дайындау

Әр жұмысты бастамас бұрын төмендегі әрекеттерді орындау қажет:

- ▶ Төмендегі құрамдас бөлшектердің қауіпсіз күйінде болғанына көз жеткізіңіз:
 - Көгалшапқыш, **11** 4.6.1.
 - Пышақ, **11** 4.6.2.
 - Аккумулятор, **11** 4.6.3.
- ▶ Аккумуляторды тексеріңіз, **11** 11.3.
- ▶ Аккумуляторды толығымен зарядтаңыз, **11** 6.1.
- ▶ Көгалшапқышты тазалаңыз, **11** 16.2.
- ▶ Пышақты тексеріңіз, **11** 11.2.
- ▶ Бас тұтқаны орнатыңыз, **11** 7.1.
- ▶ Бас тұтқаны жайыңыз, **11** 7.2.1.
- ▶ Шапқаннан кейін шөп жинағышта шабылған шөп жиналса: шөп жинағышты іліңіз, **11** 7.3.2.
- ▶ Шапқан кезде шабылған шөп артқа түсірілуі қажет болса: шөп жинағышты босатыңыз, **11** 7.3.3.
- ▶ Кесік биіктігін реттеңіз, **11** 12.2.
- ▶ Басқару элементтерін тексеріңіз, **11** 11.1.
 - ▶ Басқару элементтерін тексеру барысында 3 жарық диоды қызыл түспен жыпылықтаса: сақтандырғыш кілтті суырып алыңыз, аккумуляторды шығарыңыз және STIHL делдалына жолығыңыз. Көгалшапқышта ақаулық орын алды.
- ▶ Әрекеттерді орындау мүмкін болмаса: Көгалшапқышты пайдаланбаңыз және STIHL делдалына жолығыңыз.

6 Аккумуляторды қуаттау және жарық диодтары

6.1 Аккумуляторды қуаттаңыз

Қуаттау уақыты әртүрлі факторларға, мысалы, аккумулятордың температурасына немесе қоршаған ауаның температурасына байланысты болады. Аккумуляторды қуаттаудың нақты уақыты көрсетілген қуаттау уақытынан ерекшеленуі мүмкін. Қуаттау уақыты төменде www.stihl.com/charging-times көрсетілген.

- ▶ STIHL AL 101, 300, 500 қуаттағыштарын пайдалану жөніндегі нұсқаулықта сипатталғандай аккумуляторды толығымен қуаттау қажет.

6.2 Заряд деңгейін көрсету

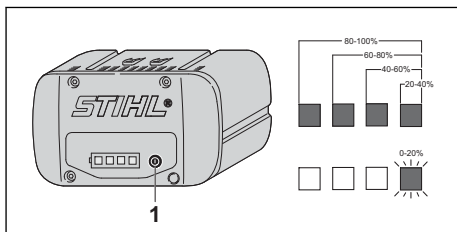

- ▶ Батырманы (1) басыңыз. Жарық диодтары шамамен 5 секундтай жасыл түспен жанады да, заряд деңгейін көрсетеді.
- ▶ Оң жақ жарық диоды жасыл түспен жыпылықтаса: Аккумуляторды зарядтаңыз.

6.3 Аккумулятордағы жарық диодтары

Жарық диодтары аккумулятордың заряд деңгейін немесе ақаулықтарды көрсете алады. Жарық диодтары жасыл немесе қызыл түспен жана немесе жыпылықтай алады.

Жарық диодтары жасыл түспен жанса немесе жыпылықтаса, заряд деңгейі көрсетіледі.

- ▶ Жарық диодтары қызыл түспен жанса немесе жыпылықтаса: ақаулықтарды жою қажет, **11** 19.1. Көгалшапқышта немесе аккумуляторда ақаулық орын алды.

7 Көгалшапқышты құрастыру

7.1 Бас тұтқаны орнату

- ▶ Қозғалтқышты өшіріңіз.

- ▶ Көгалшапқышты тегіс бетке қойыңыз.

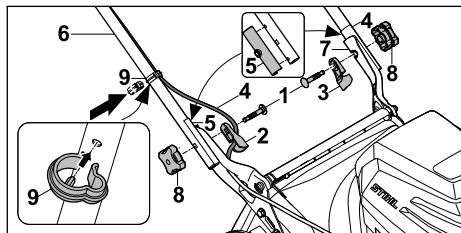

- ▶ Бұрандаларды (1) кабель ұстағышы (2) және бас тұтқа оқшаулағышы (3) арқылы енгізіңіз.
- ▶ Кабельді (4) кабель ұстағышына (2) салыңыз.
- ▶ Алдын ала монтаждалған бас тұтқа оқшаулағыштарының (5) екі жақта да тиісінше орнатылғанын тексеріп шығыңыз.
- ▶ Бас тұтқаны (6) саңылаулар сәйкес келетіндей ұстағыштарда (7) ұстап тұрыңыз.
- ▶ Бұрандаларды (1) іштен сыртқа қарай саңылаулар арқылы өткізіңіз.
- ▶ Жұлдыз тәрізді тұтқалы гайкаларды (8) бұрап бекітіңіз және мықтап тартыңыз.
- ▶ Кабельді (4) кабель қысқышына (9) енгізіңіз.
- ▶ Кабель қысқышын (9) бас тұтқаға (6) қысыңыз және кабель қысқышының тіреуіш шетмойындары бас тұтқаның астыңғы жағындағы саңылауға енгізілетіндей, тіретіңіз.

Бас тұтқаны (6) қайта орнатуға болмайды.

7.2 Бас тұтқаны жаю және жинау

7.2.1 Бас тұтқаны ашу

- ▶ Көгалшапқышты өшіріп, сақтандырғыш кілтті суырып алыңыз және аккумуляторды шығарыңыз.
- ▶ Көгалшапқышты тегіс бетке қойыңыз.

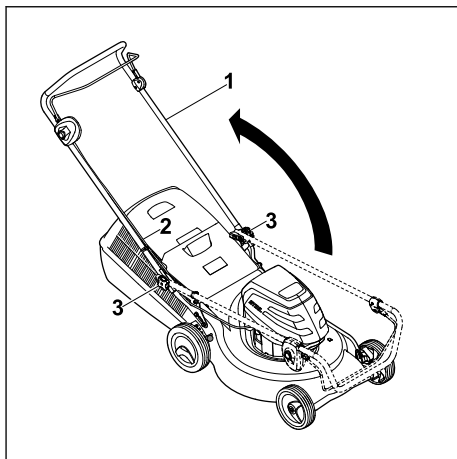

- ▶ Бас тұтқаны (1) жайып, бұл ретте кабельдің (2) қысылмағанын қадағалаңыз.
 - ▶ Жұлдыз тәрізді тұтқалы гайканы (3) мықтап тартыңыз.
- Бас тұтқа (1) көгалшапқышпен берік байланыстырылған.

7.2.2 Бас тұтқаны жинау

Бас тұтқаны орын үнемдеп тасымалдау немесе сақтау үшін жинауға болады.

- ▶ Көгалшапқышты өшіріп, сақтандырғыш кілтті суырып алыңыз және аккумуляторды шығарыңыз.
- ▶ Көгалшапқышты тегіс бетке қойыңыз.

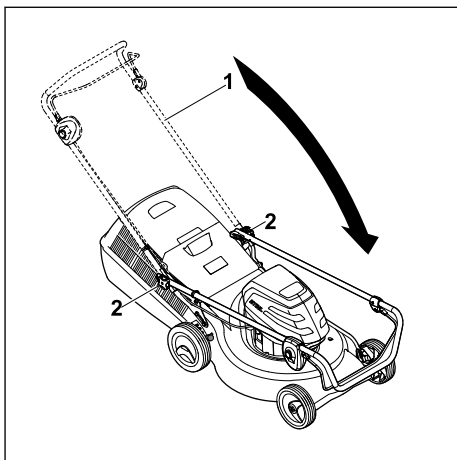

- ▶ Бас тұтқаны (1) ұстап алып, жұлдыз тәрізді тұтқалы гайкаларды (2) босатыңыз.
- ▶ Бас тұтқаны (1) алға қарай жинаңыз.

7.3 Шөп жинағышты монтаждау, ілу және босату

7.3.1 Шөп жинағышты монтаждау

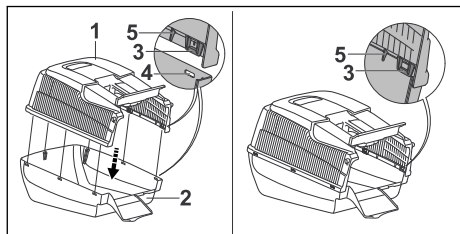

- ▶ Шөп жинағыштың жоғарғы жағын (1) шөп жинағыштың астыңғы жағына (2) орнатыңыз. Қапсырмалар (3) және бағыттауыштар (5) ішінде тұруы керек. Ысырмалар (3) саңылаулардың (4) биіктігінде орналасуы қажет.
- ▶ Ысырмаларды (3) бірінен кейін бірі арттан алға қарай саңылауларға (4) кіргізіңіз. Ысырмалар (3) шерту дыбысымен тіреледі.

7.3.2 Шөп жинағышты ілу

- ▶ Қозғалтқышты өшіріңіз.
- ▶ Көгалшапқышты тегіс бетке қойыңыз.

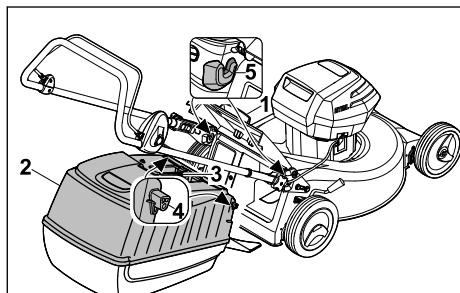

- ▶ Лақтырманың қақпағын (1) ашып, ұстап тұрыңыз.
- ▶ Шөп жинағышты (2) тұтқасынан (3) ұстап алып, ілмектерімен (4) бекіткіштерге (5) іліңіз.
- ▶ Лақтырманың қақпағын (1) шөп жинағышқа (2) қойыңыз.

7.3.3 Шөп жинағышты ажырату

- ▶ Көгалшапқышты өшіріңіз.
- ▶ Көгалшапқышты тегіс бетке қойыңыз.
- ▶ Лақтырманың қақпағын ашып, ұстап тұрыңыз.
- ▶ Шөп жинағышты тұтқасынан ұстап жоғары қарай шығарыңыз.
- ▶ Лақтырманың қақпағын жабыңыз.

8 Аккумуляторды салу және алу

8.1 Аккумуляторды енгізу

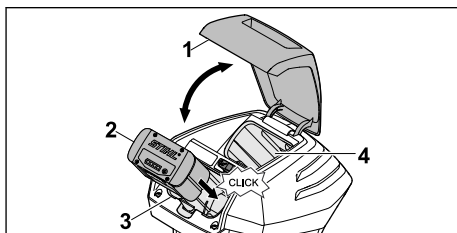

- ▶ Қақпақты (1) тірелгенше ашып ұстаңыз.
- ▶ Аккумуляторды (2) тірелгенше аккумулятор бөліміне (3) кіргізіңіз. Аккумулятор (2) шерту дыбысымен тіреліп құлыптанады.
- ▶ Екінші аккумуляторды қосымша салу қажет болса: аккумуляторды аккумулятор бөліміне (4) енгізіңіз. Аккумулятор шерту дыбысымен тіреліп құлыптанады.
- ▶ Қақпақты (1) жауып қойыңыз.

8.2 Аккумуляторды шығару

- ▶ Көгалшапқышты тегіс бетке қойыңыз.

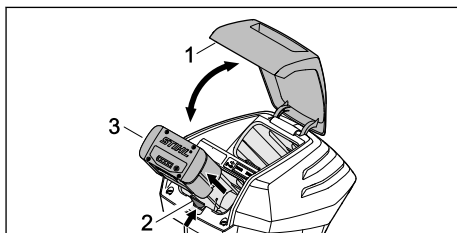

- ▶ Қақпақты (1) тірелгенше ашып ұстаңыз.
- ▶ Құлыптау иінтірегін (2) басыңыз. Аккумулятор (3) құлыптан босатылады.
- ▶ Аккумуляторды (3) шығарыңыз.
- ▶ Қақпақты (1) жауып қойыңыз.

9 Сақтандырғыш кілтті енгізу және суырып алу

9.1 Сақтандырғыш кілтті енгізу

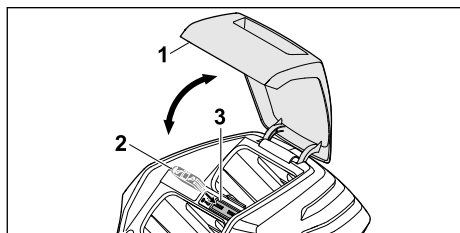

- ▶ Қақпақты (1) тірелгенше ашып ұстаңыз.
- ▶ Сақтандырғыш кілтті (2) кілт бекіткішіне (3) енгізіңіз.
- ▶ Қақпақты (1) жауып қойыңыз.

9.2 Сақтандырғыш кілтті суырып алу

- ▶ Қақпақты тірелгенше ашып ұстаңыз.
- ▶ Сақтандырғыш кілтті суырып алыңыз.
- ▶ Қақпақты жауып қойыңыз.
- ▶ Сақтандырғыш кілтті балалардың қолы жетпейтін жерде сақтаңыз.

10 Көгалшапқышты қосу және өшіру

10.1 Пышақты қосу және өшіру

10.1.1 Пышақты қосу

- ▶ Көгалшапқышты тегіс бетке қойыңыз.

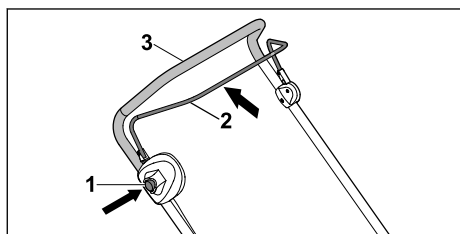

- ▶ Құлыптау түймесін (1) оң қолмен басып тұрыңыз.
- ▶ Шабу жетегінің берілістерді ауыстыру айырын (2) сол қолмен бас тұтқаға (3) қарай толықтай тартып, бас бармақ бас тұтқада (3) жататындай етіп ұстаңыз. Пышақ айналады.
- ▶ Құлыптау түймесін (1) жіберіңіз.
- ▶ Бас тұтқаны (3) және шабу жетегінің берілістерді ауыстыру айырын (2) оң қолмен бас бармақ бас тұтқада (3) жататындай етіп ұстаңыз.

10.1.2 Пышақты өшіру

- ▶ Шабу жетегінің берілістерді ауыстыру айырын жіберіңіз.
- ▶ Пышақ айналмай қалғанша күтіңіз.
- ▶ Пышақ айналуын жалғастырса: сақтандырғыш кілтті суырып алыңыз, аккумуляторды шығарыңыз және STIHL делдалына жолығыңыз.
- ▶ Көгалшапқыш ақаулы.

11 Көгалшапқыш пен аккумуляторды тексеру

11.1 Басқару элементтерін тексеру

Құлыптау түймесі және берілістерді ауыстыру айыры

- ▶ Сақтандырғыш кілтті суырып алыңыз.
- ▶ Аккумуляторды шығарыңыз.
- ▶ Құлыптау түймесін басып жіберіңіз.
- ▶ Берілістерді ауыстыру айырын бас тұтқаға қарай тартып жіберіңіз.
- ▶ Құлыптау түймесі немесе берілістерді ауыстыру айыры қолжетімсіз болса немесе бастапқы күйге оралмаса: көгалшапқышты пайдаланбаңыз және STIHL делдалына жолығыңыз.
- ▶ Құлыптау түймесі немесе берілістерді ауыстыру айыры ақаулы.



Пышақты қосу

- ▶ Сақтандырғыш кілтті енгізіңіз.
- ▶ Аккумуляторды енгізіңіз.
- ▶ Құлыптау түймесін оң қолмен басып тұрыңыз.
- ▶ Берілістерді ауыстыру айырын сол қолмен бас тұтқаға қарай толықтай тартып, бас бармақ бас тұтқада жататындай етіп ұстаңыз. Пышақ айналады.
- ▶ 3 жарық диоды қызыл түспен жыпылықтаса: Сақтандырғыш кілтті суырып алыңыз, аккумуляторды шығарыңыз және STIHL делдалына жолығыңыз. Көгалшапқышта ақаулық орын алды.
- ▶ Құлыптау түймесін және берілістерді ауыстыру айырын жіберіңіз. Пышақ қысқа уақыттан кейін айналмай қалады.
- ▶ Пышақ айналуын жалғастырса: сақтандырғыш кілтті суырып алыңыз, аккумуляторды шығарыңыз және STIHL делдалына жолығыңыз. Көгалшапқыш ақаулы.

11.2 Пышақты тексеру

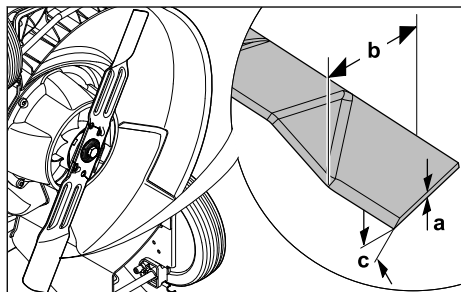
- ▶ Көгалшапқышты өшіріп, сақтандырғыш кілтті суырып алыңыз және аккумуляторды шығарыңыз.
- ▶ Көгалшапқышты тоқтатыңыз,  16.1.



- ▶ Төмендегіні өлшеңіз:
 - Қалыңдығы a
 - Ені b
 - Өткірлеу бұрышы c
- ▶ Минималды қалыңдығынан немесе минималды енінен асырылған жағдайда: пышақтарды ауыстырыңыз,  20.2.
- ▶ Өткірлеу бұрышы сақталмаған жағдайда: пышақтарды қайраңыз,  20.2.
- ▶ Түсініксіз мәселелер болған жағдайда: STIHL делдалына жолығыңыз.

11.3 Аккумуляторды тексеріңіз

- ▶ Аккумулятордағы түймені басыңыз. Жарық диодтары жанады немесе жыпылықтайды.
- ▶ Егер жарық диодтары жанбаса немесе жыпылықтамаса: Аккумуляторды қолданбаңыз және STIHL компаниясының мамандандырылған сату орталығына хабарласыңыз. Аккумулятордың ақаулығы бар.

12 Көгалшапқышпен жұмыс істеу

12.1 Көгалшапқышты ұстап тұру және бағыттау

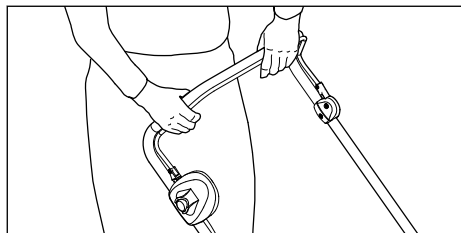

- ▶ Бас тұтқаны екі қолмен бас бармақ бас тұтқада жататындай етіп ұстап тұрыңыз.

12.2 Кесік биіктігін реттеу

7 кесік биіктігін реттеуге болады:

- 25 мм = 1-позиция
- 30 мм = 2-позиция
- 40 мм = 3-позиция
- 50 мм = 4-позиция
- 55 мм = 5-позиция
- 65 мм = 6-позиция
- 75 мм = 7-позиция

Позициялар көгалшапқышта көрсетілген.

Кесік биіктігін реттеу

- ▶ Қозғалтқышты өшіріңіз. Пышақ айналмауы тиіс.

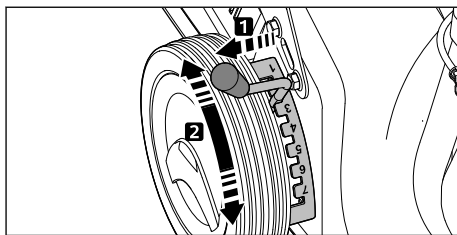

- ▶ Иіңтіректі (1) ойықтан тартып алыңыз да, қалаулы позицияға қойыңыз.

12.3 Шабу



- ▶ Көгалшапқышты баяу және бақылай отырып алға қарай жылжытыңыз.

12.4 Шөп жинағышты босату

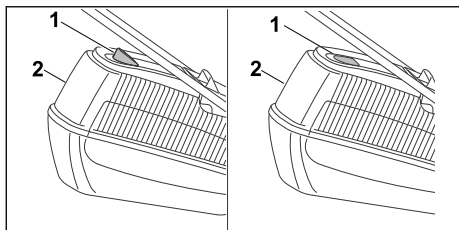

Пышақтан пайда болған ауа ағыны шөпжинағышты толтыру индикаторын (1) көтереді. Шөп жинағыш толы болса, ауа ағыны тоқтап қалады. Ауа ағыны тым аз болса, шөпжинағышты толтыру индикаторы (1) қозғалыссыз күйге қайтып оралады. Бұл шөп жинағышты (2) босатуға нұсқау болып табылады.

Шөпжинағышты толтыру индикаторының (1) ақаусыз жұмысы тек оңтайлы ауа ағынында қамтамасыз етіледі. Ылғалды, тығыз немесе биік шөп, төмен кесік биіктігі, ластану немесе т.с.с. басқа әсерлер ауа ағынына және шөпжинағышты толтыру индикаторының (1) жұмысына кедергі келтіруі мүмкін.

- ▶ Шөпжинағышты толтыру индикаторы (1) қозғалыссыз күйге қайтып оралса: Шөп жинағышты (2) босатыңыз.
- ▶ Көгалшапқышты өшіріңіз.
- ▶ Шөп жинағышты (2) ажыратыңыз.

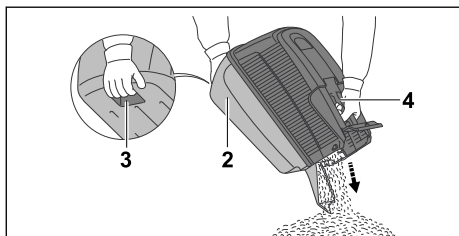

- ▶ Шөп жинағышты (2) тұтқасынан (3) және екінші қолмен артқы тұтқасынан (4) ұстап тұрыңыз.
- ▶ Шөп жинағышты (2) босатыңыз.
- ▶ Шөп жинағышты (2) бекітіңіз.

13 Жұмыс аяқталғаннан кейін

13.1 Жұмыс істегеннен кейін

- ▶ Көгалшапқышты өшіріп, сақтандырғыш кілтті суырып алыңыз және аккумуляторды шығарыңыз.

- ▶ Көгалшапқыш сулы болса: Көгалшапқышты кептіріңіз.
- ▶ Аккумулятор сулы болса: Аккумуляторды кептіріңіз.
- ▶ Көгалшапқышты тазалаңыз.
- ▶ Аккумуляторды тазалаңыз.

14 Тасымалдау

14.1 Көгалшапқышты тасымалдау

- ▶ Көгалшапқышты өшіріңіз. Пышақ айналмауы тиіс.
- ▶ Сақтандырғыш кілтті суырып алыңыз және аккумуляторды шығарыңыз.

Көгалшапқышты жылжыту

- ▶ Көгалшапқышты баяу және бақылай отырып алға қарай жылжытыңыз.

Көгалшапқышты тасу

- ▶ Төзімді материалдан жасалған жұмыс қолғаптарын киіп жүріңіз.

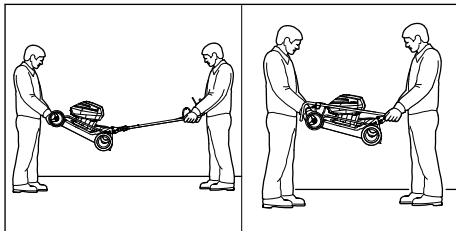

- ▶ Көгалшапқышты жайылған бас тұтқамен тасыған жағдайда:
 - ▶ Көгалшапқышты бір адам екі қолмен корпусың алдыңғы жағынан ұстап тұруы, ал екінші адам екі қолмен бас тұтқасынан ұстап тұруы қажет.
 - ▶ Көгалшапқышты екі адам көтеріп тасымалдауы тиіс.
- ▶ Көгалшапқышты жиналған бас тұтқамен тасыған жағдайда:
 - ▶ Бас тұтқаны жинаңыз, [7.2.2](#).
 - ▶ Көгалшапқышты бір адам екі қолмен корпусың алдыңғы жағынан ұстап тұруы, ал екінші адам екі қолмен бас тұтқасынан ұстап тұруы қажет.
 - ▶ Көгалшапқышты екі адам көтеріп тасымалдауы тиіс.

Көгалшапқышты автомобиль ішінде тасымалдау

- ▶ Көгалшапқышты ол төңкерілмейтіндей және қозғалмайтындей етіп тік күйінде бекітіңіз.

14.2 Аккумуляторды тасымалдау

- ▶ Көгалшапқышты өшіріп, аккумуляторды шығарыңыз.
- ▶ Аккумулятордың қауіпсіз жұмыс күйінде болғанына көз жеткізіңіз.
- ▶ Аккумуляторды төмендегі шарттарға сәйкес ораңыз:
 - Орауыш электр тогын өткізбейді.
 - Аккумулятор орауыш ішінде қозғалмайды.
- ▶ Орауышты қозғалмайтындай етіп бекітіңіз.

Аккумуляторды тасымалдау үшін, қауіпті жүктерді тасымалдау талаптары қолданылады. Аккумулятор UN 3480 (литий-ионды аккумуляторлар) ретінде жіктеліп, тексерістер және шарттар бойынша UN нұсқаулығының III бөлімі, 38.3 тарауына сәйкес тексерілді.

Тасымалдау ережелері www.stihl.com/safety-data-sheets сілтемесі бойынша қолжетімді.

15 Сақтау шарттары

15.1 Көгалшапқышты сақтау

- ▶ Көгалшапқышты өшіріп, сақтандырғыш кілтті суырып алыңыз және аккумуляторды шығарыңыз.
- ▶ Көгалшапқышты төмендегі шарттарға сәйкес сақтаңыз:
 - Көгалшапқыш балалардың қолы жете алатын аядан тыс.
 - Көгалшапқыш таза және құрғақ.
 - Көгалшапқыш төңкерілмейді.
 - Көгалшапқыш домалап кете алмайды.

15.2 Аккумуляторды сақтау

STIHL компаниясы аккумуляторды 40 % және 60 % аралығындағы заряд деңгейінде (2 жарық диоды жасыл түспен жанып тұрады) сақтауға кеңес береді.

- ▶ Аккумуляторды төмендегі шарттарға сәйкес сақтаңыз:
 - Аккумулятор балалардың қолы жетпейтін жерде тұр.
 - Аккумулятор таза және құрғақ.
 - Аккумулятор жабық жерде тұр.
 - Аккумулятор көгалшапқыш пен зарядтағыш құрылғыдан бөлек тұр.
 - Аккумулятор электр тогын өткізбейтін қаптамада.
 - Аккумулятор - 10 °C және + 50 °C аралығындағы температура диапазонында.

16 Тазарту

16.1 Көгалшапқышты тоқтату

- ▶ Көгалшапқышты өшіріп, сақтандырғыш кілтті суырып алыңыз және аккумуляторды шығарыңыз.
- ▶ Көгалшапқышты тегіс бетке қойыңыз.
- ▶ Шөп жинағышты ажыратыңыз.
- ▶ Кесік биіктігін ең терең күйіне қойыңыз,  12.2.

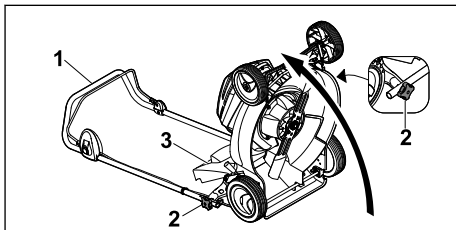

- ▶ Бас тұтқаны (1) ұстап алып, жұлдыз тәрізді тұтқалы гайкаларды (2) босатыңыз.
- ▶ Бас тұтқаны (1) артқа қарай түсіріңіз.
- ▶ Лақтырманың қақпағын (3) ашып, ұстап тұрыңыз.
- ▶ Көгалшапқышты артқа орнатыңыз.

16.2 Көгалшапқышты тазалау

- ▶ Көгалшапқышты өшіріп, сақтандырғыш кілтті суырып алыңыз және аккумуляторды шығарыңыз.
- ▶ Көгалшапқышты ылғалды шүберекпен тазалаңыз.
- ▶ Лақтырманың науасын жұмсақ қылшақпен немесе ылғалды шүберекпен тазалаңыз.
- ▶ Аккумулятор бөліміндегі бөгде заттарды кетіріп, бөлім ішін ылғалды шүберекпен тазалаңыз.
- ▶ Аккумулятор бөліміндегі электрлік контактіні жаққышпен немесе жұмсақ қылшақпен тазалаңыз.
- ▶ Желдету ойықтарын жаққышпен тазалаңыз.
- ▶ Көгалшапқышты тоқтатыңыз.
- ▶ Пышақ айналасындағы аймақты және пышақты ағаш таяқшамен, жұмсақ қылшақпен немесе ылғалды шүберекпен тазалаңыз.

16.3 Аккумуляторды тазарту

- ▶ Аккумуляторды ылғалды шүберекпен тазартыңыз.

17 Қызмет көрсету

17.1 Пышақты бөлшектеу және монтаждау

17.1.1 Пышақты бөлшектеу

- ▶ Көгалшапқышты өшіріп, сақтандырғыш кілтті суырып алыңыз және аккумуляторды шығарыңыз.
- ▶ Көгалшапқышты тоқтатыңыз.

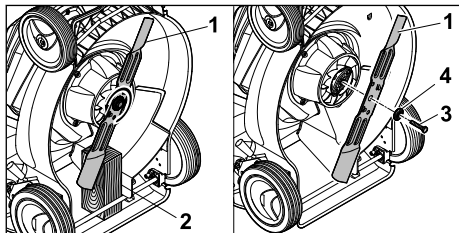

- ▶ Пышақты (1) ағаш бөренемен (2) бұғаттаңыз.
 - ▶ Бұранданы (3) көрсеткі бағытымен бұрап шығарыңыз да, шайбамен (4) бірге алып тастаңыз.
 - ▶ Пышақты (1) шығарып алыңыз.
 - ▶ Бұранданы (3) және шайбаны (4) көдеге жаратыңыз.
- Пышақты (1) орнатпас бұрын жаңа бұранда мен шайбаны пайдаланыңыз.

17.1.2 Пышақты монтаждау

- ▶ Көгалшапқышты өшіріп, сақтандырғыш кілтті суырып алыңыз және аккумуляторды шығарыңыз.
- ▶ Көгалшапқышты тоқтатыңыз.

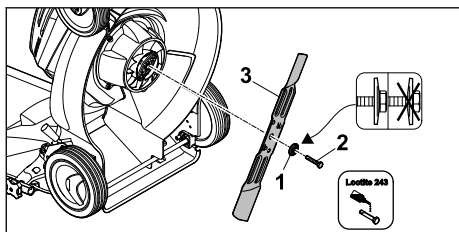

- ▶ Жаңа шайбаны (1) дөңес жерін сыртқа қаратып жаңа бұрандаға (2) қойыңыз.
- ▶ Loctite 243 фиксаторын бұранданың (2) ирек оймасына жағыңыз.
- ▶ Пышақты (3) тірек бетіндегі шығыңқы жерлер ойықтармен жанасатындай етіп орнатыңыз.
- ▶ Бұранданы (2) шайбамен (1) бірге бұрап кіргізіңіз.

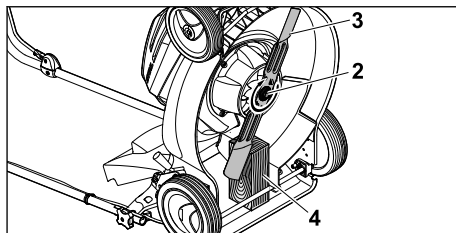

- ▶ Пышақты (3) ағаш бөренемен (4) бұғаттаңыз.
- ▶ Бұранданы (2) 65 Нм тарту моментімен тартыңыз.

17.2 Пышақты қайрау және теңдестіру

Пышақты тиісінше қайрау және теңдестіру үшін көп жаттығу қажет.

STIHL компаниясы пышақты STIHL делдалына қайрауға және теңдестіруге тапсырыс беруге кеңес береді.



Сақтандыру

- ▶ Пышақтың кескіш жиектері өткір. Пайдаланушы өзін кесіп алуы мүмкін.
 - ▶ Төзімді материалдан жасалған жұмыс қолғаптарын киіп жүріңіз.
 - ▶ Көгалшапқышты өшіріп, сақтандырғыш кілтті суырып алыңыз және аккумуляторды шығарыңыз.
 - ▶ Көгалшапқышты тоқтатыңыз.
 - ▶ Пышақты бөлшектеңіз.
 - ▶ Пышақты қайраңыз. Бұл ретте қайрау бұрышына назар аударыңыз және пышақты суытыңыз, **20.2**.
- Пышақты қайраған кезде оған көгілдір түс беруге болмайды.
- ▶ Пышақты монтаждаңыз.
 - ▶ Түсініксіз мәселелер болған жағдайда: STIHL делдалына жолығыңыз.

18 Жөндеу

18.1 Көгалшапқышты жөндеу

Пайдаланушы көгалшапқышты және пышақты өз бетімен жөндей алмайды.

- ▶ Көгалшапқыш немесе пышақ зақымдалған жағдайда: көгалшапқышты немесе пышақты пайдаланбаңыз және STIHL делдалына жолығыңыз.
- ▶ Нұсқау тақтайшалары анық емес немесе зақымдалған болса: нұсқау тақтайшаларын STIHL делдалына алмастыруға беріңіз.

19 Ақаулықтарды кетіру

19.1 Көгалшапқыштағы немесе аккумулятордағы ақаулықтарды жою

Ақаулық	Аккумулятордағы жарық диодтары	Себебі	Шешім
Көгалшапқыш іске қосылғаннан кейін жұмыс істемейді.	1 жарық диоды жасыл түспен жыпылықтап тұр.	Аккумулятордың заряд деңгейі тым төмен.	▶ Аккумуляторды зарядтаңыз.
	1 жарық диоды қызыл түспен жанып тұр.	Аккумулятор қатты қызып кетті немесе тым суық.	▶ Сақтандырғыш кілтті суырып алыңыз. ▶ Аккумуляторды шығарыңыз. ▶ Аккумуляторды суытыңыз немесе жылытыңыз.
	3 жарық диоды қызыл түспен жыпылықтауда.	Көгалшапқышта ақаулық орын алды.	▶ Сақтандырғыш кілтті суырып алыңыз. ▶ Аккумуляторды шығарыңыз. ▶ Аккумулятор ұясындағы электрлік контактіні тазалап шығыңыз. ▶ Аккумуляторды енгізіңіз. ▶ Көгалшапқышты қосыңыз. ▶ 3 жарық диоды қызыл түспен одан ары жыпылықтаса: Көгалшапқышты пайдаланбаңыз және STiHL делдалына жолығыңыз.
	3 жарық диоды қызыл түспен жанып тұр.	Көгалшапқыш қызып кетті.	▶ Сақтандырғыш кілтті суырып алыңыз. ▶ Аккумуляторды шығарыңыз. ▶ Көгалшапқышты суытыңыз.
	4 жарық диоды қызыл түспен жыпылықтауда.	Аккумулятор жұмысында ақаулық бар.	▶ Аккумуляторды шығарып, қайта енгізіңіз. ▶ Көгалшапқышты қосыңыз. ▶ 4 жарық диоды қызыл түспен одан ары жыпылықтаса: Аккумуляторды пайдаланбаңыз және STiHL делдалына жолығыңыз.
		Көгалшапқыш пен аккумулятор арасындағы электрлік қосылым үзілді.	▶ Сақтандырғыш кілтті суырып алыңыз. ▶ Аккумуляторды шығарыңыз. ▶ Аккумулятор ұясындағы электрлік контактіні тазалап шығыңыз. ▶ Сақтандырғыш кілтті енгізіңіз. ▶ Аккумуляторды енгізіңіз.
		Көгалшапқыш немесе аккумулятор ылғалды.	▶ Сақтандырғыш кілтті суырып алыңыз. ▶ Аккумуляторды шығарыңыз. ▶ Көгалшапқышты тазалаңыз. ▶ Көгалшапқышты немесе аккумуляторды кептіріңіз.
		Пышақтағы қарсылық тым үлкен.	▶ Жоғарырақ кесік биіктігін орнатыңыз. ▶ Көгалшапқышты төменірек шөпте қосыңыз.
		Пышақ айналасындағы аймақ бітелген.	▶ Көгалшапқышты тазалаңыз.
Көгалшапқыш жұмыс барысында өшіп қалады.	3 жарық диоды қызыл түспен жанып тұр.	Көгалшапқыш қызып кетті.	▶ Сақтандырғыш кілтті суырып алыңыз. ▶ Аккумуляторды шығарыңыз. ▶ Көгалшапқышты суытыңыз. ▶ Көгалшапқышты тазалаңыз. ▶ Көгалшапқышты қысқа мерзімді тым жиі қоспаңыз.

Ақаулық	Аккумулятордағы жарық диодтары	Себебі	Шешім
			<ul style="list-style-type: none"> ▶ Жоғарырақ кесік биіктігін орнатыңыз. ▶ Биік емес шөпті шабыңыз.
		Пышақ бұғатталған.	<ul style="list-style-type: none"> ▶ Сақтандырғыш кілтті суырып алыңыз. ▶ Аккумуляторды шығарыңыз. ▶ Көгалшапқышты тазалаңыз.
		Электр желісінде ақаулық орын алды.	<ul style="list-style-type: none"> ▶ Аккумуляторды шығарып, қайта енгізіңіз. ▶ Көгалшапқышты қосыңыз.
Көгалшапқыш жұмыс кезінде қатты дірілдейді.		Пышақтағы бұранда босаған.	<ul style="list-style-type: none"> ▶ Бұранданы берік тартыңыз.
		Пышақ тиісінше теңдестірілмеген.	<ul style="list-style-type: none"> ▶ Пышақты қайраңыз және теңдестіріңіз.
Көгалшапқыштың жұмыс уақыты тым қысқа.		Аккумулятор толығымен зарядталмаған.	<ul style="list-style-type: none"> ▶ Аккумуляторды толығымен зарядтаңыз.
		Аккумулятордың қызмет ету мерзімі аяқталды.	<ul style="list-style-type: none"> ▶ Аккумуляторды алмастырыңыз.
		Пышақ айналасындағы аймақ бітелген.	<ul style="list-style-type: none"> ▶ Көгалшапқышты тазалаңыз.
		Пышақ дөкір немесе тозған.	<ul style="list-style-type: none"> ▶ Пышақты қайраңыз және теңдестіріңіз.
		Пышақтағы қарсылық тым үлкен.	<ul style="list-style-type: none"> ▶ Жоғарырақ кесік биіктігін орнатыңыз. ▶ Биік емес шөпті шабыңыз.
Аккумуляторды аккумулятор бөліміне салған кезде, ол қысылып қалады.		Бағыттауыштар немесе аккумулятор бөліміндегі электрлік контактілер ластанған.	<ul style="list-style-type: none"> ▶ Көгалшапқышты тазалаңыз.
Зарядтағыш құрылғыға аккумуляторды салғаннан кейін, зарядтау басталмайды.	1 жарық диоды қызыл түспен жанып тұр.	Аккумулятор қатты қызып кетті немесе тым суық.	<ul style="list-style-type: none"> ▶ Аккумуляторды зарядтағыш құрылғыда қалдырыңыз. ▶ Рұқсат етілген температура диапазонына жеткен кезде, зарядтау процесі автоматты түрде басталады.
Шөп таза кесілмейді немесе көгал сары.		Пышақ дөкір немесе тозған.	<ul style="list-style-type: none"> ▶ Пышақты қайраңыз және теңдестіріңіз.
		Пышақтағы қарсылық тым үлкен.	<ul style="list-style-type: none"> ▶ Жоғарырақ кесік биіктігін орнатыңыз. ▶ Биік емес шөпті шабыңыз.

20 Техникалық сипаттамалар

20.1 STIHL RMA 253.0 көгалшапқышы

– Рұқсат етілген аккумулятор: STIHL AP

- Аккумуляторсыз салмағы: 22,5 кг
- Шөп жинағыштың макс. сыйымдылығы: 55 л
- Кесік ені: 51 см
- Айналу жиілігі: 3200 мин⁻¹

Жұмыс уақыты www.stihl.com/battery-life сілтемесі бойынша қолжетімді.

20.2 Пышақ

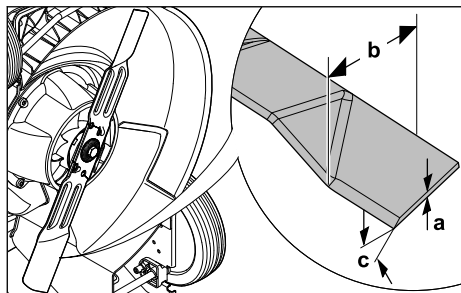

- Минималды қалыңдығы а: 1,6 мм
- Минималды ені b: 55 мм
- Өткірлеу бұрышы c: 30°

20.3 STIHL AP аккумуляторы

- Аккумулятор технологиясы: Литийлі-ионды
- Кернеу: 36 В
- А*сағ түріндегі сыйымдық: паспорттық деректері бар фирмалық тақтайшадан қараңыз
- ВТ*сағ түріндегі энергия сыйымдығы: паспорттық деректері бар фирмалық тақтайшадан қараңыз
- Кг түріндегі салмағы: паспорттық деректері бар фирмалық тақтайшадан қараңыз
- Пайдалану және сақтау үшін температураның рұқсат етілген ауқымы: - 10 °С-ден + 50 °С-ге дейін

20.4 Шуыл және діріл көрсеткіштері

Дыбыстық қысым деңгейінің К мәні 2 dB(A) құрайды. Дыбыстық қуат деңгейінің К мәні 0,8 dB(A) құрайды. Діріл көрсеткіштерінің К мәні 0,90 м/с² құрайды.

- Дыбыстық қысым деңгейі L_{pA} , EN 60335-2-77 стандарты бойынша есептелген: 81 dB(A)
- Дыбыстық қуат деңгейі L_{WA} , 2000/14/EC стандарты бойынша есептелген: 95,6 dB(A)
- Діріл көрсеткіші a_{hv} , EN 60335-2-77 стандарты бойынша есептелген, бас тұтқа: 1,80 м/с²

STIHL компаниясы есту мүшелерін қорғау құралдарын киюге кеңес береді.

Көрсетілген діріл көрсеткіштері заңды сынақ процедурасы бойынша есептелген және электрлік құрылғыларды салыстыру үшін пайдаланылуы мүмкін. Шынайы түрде пайда болатын діріл көрсеткіштері жұмыс әдісіне қарай берілген мәндерден ауытқуы мүмкін.

Көрсетілген діріл көрсеткіштері діріл жүктемесін алғаш рет бағалау үшін пайдаланылуы мүмкін. Шынайы діріл жүктемесін бағалау қажет. Бұл ретте электрлік құрылғы өшірулі болатын уақытты және құрылғы қосулы күйде болып, бірақ жүктемесіз жұмыс істейтін уақытты ескеру қажет.

Діріл бойынша 2002/44/EC кәсіпкер директивасы туралы ақпарат www.stihl.com/vib сілтемесі бойынша қолжетімді.

20.5 REACH

REACH дегеніміз химикаттарды тіркеуге, бағалауға және жіберуге арналған ЕҚ қаулысы дегенді білдіреді.

REACH қаулысын орындауға арналған ақпарат төменде келтірілген www.stihl.com/reach көрсетілген.

20.6 Белгіленген қолданыс кезеңі

Толық белгіленген қызмет ету мерзімі 30 жылға дейінгі мерзімді құрайды.

Белгіленген қолданыс кезеңі уақытында, қолдану жөніндегі нұсқаулықтың талаптарына сәйкес тұрақты техникалық қызмет және күтім көрсетіледі.

21 Қосалқы бөлшек (жинақтаушы) және құрал-жабдықтар

21.1 Қосалқы бөлшектер және құрал-жабдықтар

STIHL Бұл нышандар STIHL түпнұсқалы қосалқы бөлшектері мен STIHL түпнұсқалы құрал-жабдықтарын білдіреді.

STIHL компаниясы STIHL түпнұсқалы қосалқы бөлшектері мен STIHL түпнұсқалы құрал-жабдықтарын қолдануды ұсынады.

Нарықты ағымдағы зерттеуге қарамастан, STIHL компаниясы басқа өндірушілердің қосалқы бөлшектері мен керек-жарақтарын, олардың сенімділігін, қауіпсіздігі мен жарамдылығын бағалай алмайды, осыған байланысты STIHL компаниясы оларды пайдалану үшін жауапкершілікті көтермейді.

STIHL түпнұсқалы қосалқы бөлшектері және STIHL түпнұсқалы құрал-жабдықтары STIHL

мамандандырылған дилері тарапынан жеткізіледі.

21.2 Маңызды қосалқы бөлшектер

- Пышақ: 6371 702 0105
- Пышақ бұрандасы: 9008 319 9028
- Шайба: 0000 702 6600

22 Көдеге жарату

22.1 Көгалшапқышты көдеге жарату

Көдеге жарату бойынша ақпаратты STIHL делдалынан алуға болады.

- ▶ Көгалшапқышты, пышақты, керек-жарақтар мен орауышты ережелерге сәйкес және қоршаған орта үшін қауіпсіз жолмен көдеге жаратыңыз.

23 ЕО нормаларына сәйкестік сертификаты

23.1 STIHL RMA 253.0 көгалшапқышы

STIHL Tirol GmbH
Hans Peter Stihl-Strasse 5
6336 Langkampfen

Австрия

төмендегіні толық жауапкершілікпен жариялайды:

- Конструкция: аккумуляторлық көгалшапқыш
- Фабрика таңбасы: STIHL
- Түрі: RMA 253.0
- Сериялық нөмір: 6371

2000/14/EC, 2006/42/EC, 2014/30/EU және 2011/65/EU директиваларының тиісті талаптарына сәйкес келеді және төмендегі стандарттардың өндірілген күнінде жарамды болған нұсқаларына сәйкес әзірленіп өндірілді: EN 60335-1, EN 60335-2-77, EN 55014-1 және EN 55014-2.

Өкілетті органның атауы мен мекенжайы:

TÜV Rheinland LGA Products GmbH
Tillystraße 2
D-90431 Nürnberg

Есептелген және кепілді дыбыстық қуат деңгейінің көрсеткіштері 2000/14/EC директивасының VIII қосымшасына сәйкес анықталды.

- Есептелген дыбыстық қуат деңгейі: 95,6 dB(A)
- Кепілді дыбыстық қуат деңгейі: 96 dB(A)

Техникалық құжаттар STIHL Tirol GmbH компаниясының өнімді мақұлдау куәлігінде сақталған.

Өндірілген жылы мен машина нөмірі көгалшапқышта көрсетілген.

Langkampfen, 02.01.2021

STIHL Tirol GmbH

М.а. 

Matthias Fleischer, Зерттеу және өнімдерді әзірлеу бөлімінің бастығы

М.а. 

Sven Zimmermann, Сапаны бақылау бөлімінің бастығы

23.2 Сәйкестік белгісі



Кеден одағының техникалық нормалары мен талаптарының сақталуын растайтын ЕАЭС сертификаттары және сәйкестік туралы өтініштер жөніндегі ақпарат, төменде келтірілген, www.stihl.ru/eac сондай-ақ STIHL компаниясының кез келген елдегі өкілдігінде қол жетімді, 24.1.



Украинаның техникалық нормативтері мен талаптары орындалды.

24 Мекенжайлар

24.1 STIHL штаб-пәтері

ANDREAS STIHL AG & Co. KG
Badstrasse 115
71336, Вайблинген

Германия

24.2 STIHL еншілес кәсіпорындары

РЕСЕЙ ФЕДЕРАЦИЯСЫ

«АНДРЕАС ШТИЛЬ МАРКЕТИНГ» ЖШҚ
Тамбовская к-сі, 12 үй, В лит., 52-кеңсе
192007, Санкт-Петербург қ-сы, Ресей
Шұғыл желі: +7 800 4444 180
Эл. пошта: info@stihl.ru

УКРАИНА

«Андреас Штіль» ЖШҚ
Антонов к-сі 10, Чайки ауылы

08135, Киев обл., Украина
 Телефон: +38 044 393-35-30
 Факс: +380 044 393-35-70
 Шұғыл желі: +38 0800 501 930
 Эл. пошта: info@stihl.ua

24.3 STIHL өкілдіктері

БЕЛАРУСЬ

Өкілдік
 ANDREAS STIHL AG & Co. KG
 К. Цеткин к-сі, 51-11а
 220004, Минск қ-сы, Беларусь
 Шұғыл желі: +375 17 200 23 76

ҚАЗАҚСТАН

Өкілдік
 ANDREAS STIHL AG & Co. KG
 Шағабутдинов к-сі, 125А үй, 2-кеңсе
 050026, Алматы қ-сы, Қазақстан
 Шұғыл желі: +7 727 225 55 17

24.4 STIHL импорттаушылары

РЕСЕЙ ФЕДЕРАЦИЯСЫ

ООО «ШТИЛЬ ЗЮДВЕСТ»
 350000, Российская Федерация,
 г. Краснодар, ул. Западный обход, д. 36/1

ООО «ФЛАГМАН»
 194292, Российская Федерация,
 г. Санкт-Петербург, 3-ий Верхний переулоч, д.
 16 литер А, помещение 38

ООО «ПРОГРЕСС»
 107113, Российская Федерация,
 г. Москва, ул. Маленковская, д. 32, стр. 2

ООО «АРНАУ»
 236006, Российская Федерация,
 г. Калининград, Московский проспект, д. 253,
 офис 4

ООО «ИНКОР»
 610030, Российская Федерация,
 г. Киров, ул. Павла Корчагина, д. 1Б

ООО «ОПТИМА»
 620030, Российская Федерация,
 г. Екатеринбург, ул. Карьерная д. 2,
 Помещение 1

ООО «ТЕХНОТОРГ»
 660112, Российская Федерация,
 г. Красноярск, ул. Парашютная, д. 15

ООО «ЛЕСОТЕХНИКА»
 664540, Российская Федерация,
 с. Хомутово, ул. Чапаева, д. 1, оф. 39

УКРАИНА

ТОВ «Андреас Штіл»
 вул. Антонова 10, с. Чайки
 08135 Київська обл., Україна

БЕЛАРУСЬ

ООО «ПИЛАКОС»
 ул. Тимирязева 121/4 офис 6
 220020 Минск, Беларусь

УП «Беллесэкспорт»
 ул. Скрыганова 6.403
 220073 Минск, Беларусь

ҚАЗАҚСТАН

ИП «ВОРОНИНА Д.И.»
 пр. Райымбека 312
 050005 Алматы, Казахстан

ҚЫРҒЫЗСТАН

ОсОО «Муза»
 ул. Киевская 107
 720001 Бишкек, Киргизия

АРМЕНИЯ

ООО «ЮНИТУЛЗ»
 ул. Г. Парпеци 22
 0002 Ереван, Армения

25 Көгалшапқышқа арналған қауіпсіздік техникасының нұсқаулары

25.1 Кіріспе

Бұл бөлімде EN 60335-2-77 стандартының ЕЕ қосымшасында электрлік көгалшапқыштар үшін тұжырымдалған жалпы қауіпсіздік техникасының нұсқаулары келтірілген.

**Сақтандыру**

- **Аталмыш көгалшапқышпен бірге берілген барлық қауіпсіздік техникасының нұсқауларын, нұсқауларды, суреттер мен техникалық деректерді оқып шығыңыз.** Төмендегі нұсқаулар орындалмаған жағдайда, ток соғу, өрту және/немесе ауыр жарақат алу қаупі туындауы мүмкін. **Барлық қауіпсіздік техникасының нұсқауларын және жалпы нұсқауларды болашақта пайдалану үшін сақтап қойыңыз.**

25.2 Оқыту

- a) Пайдалану жөніндегі нұсқаулықты мұқият оқып шығыңыз. Басқару органдарымен және машинаны тиісінше пайдалану әдісімен танысып шығыңыз;
- b) балаларға немесе пайдалану жөніндегі нұсқаулықпен таныспаған басқа адамдарға көгалшапқышты пайдалануға ешқашан жол бермеңіз. Жергілікті заңнама пайдаланушының ең төмен жасын белгілеуі мүмкін;
- c) жақын маңда адамдар, әсіресе балалар немесе жануарлар болғанда шабуға тыйым салынады;
- d) оператор немесе пайдаланушы басқа адамдардың немесе оның меншігінің қатысуымен болған сәтсіз жағдайларға жауапты екенін ескеріңіз.

25.3 Дайындық шаралары

- a) Машинаны пайдаланған кезде әрдайым берік аяқ киім мен ұзын шалбар киіп жүру керек. Машинаны жалаңаш аяқпен немесе жеңіл сандал киіп пайдалануға болмайды. Бос киімді немесе жіптері не баулары асылып тұрған киімді киюге болмайды.
- b) Машина пайдаланылатын алаңды тексеріп шығыңыз және машинамен ұсталып қалуы және лақтырылуы мүмкін барлық бөгде заттарды кетіріңіз.
- c) Пайдаланбас бұрын әрдайым кескіш пышақтар, бекіткіш болттар және бүкіл кескіш блоктың тозғанын немесе зақымдалғанын қарап шығыңыз. Теңгерімсіздіктің алдын алу үшін тозған немесе зақымдалған кескіш пышақтар мен бекіткіш болттарды тек тізбек бойынша батыруға болады. Тозған немесе зақымдалған нұсқау тақтайшаларын алмастыру қажет.

25.4 Қолдану

- a) Тек күндізгі жарықта және жақсы жасанды жарықтандыру бар кезде шабыңыз.
- b) Мүмкін болса, құрылғыны ылғал шөпте пайдаланбаған жөн.
- c) Әрқашан еңіс жерлердегі қалпыңызды бақылаңыз.
- d) Машинаны тек қадамдық жылдамдықпен қозғалтыңыз.
- e) Әрдайым еңіс бойымен шабыңыз, еңіспен көтерілуге немесе түсуге болмайды.
- f) Еңіс жерлерде қозғалыс бағытын өзгерткенде әсіресе сақ болыңыз.
- g) Аса шұғыл еңіс жерлерде шабуға болмайды.
- h) Көгалшапқышты бұрғанда немесе өзіңізге қарай тартқанда әсіресе сақ болыңыз.
- i) Көгалшапқышты шөптен басқа беттердің үстінен төңкеру қажет болғанда және көгалшапқыш шабыс ауданынан және оған қарай жылжығанда, кескіш пышақты (пышақтарды) ұстап тұрыңыз.
- j) Қорғаныш құрылғылары немесе қорғаныш торы зақымдалған немесе қорғаныш құрылғылары, мысалы, қалқалар және/немесе шөп жинағыш құрылғылар орнатылмаған көгалшапқышты еш жағдайда пайдаланбаңыз.
- k) Стартер ажыратқышын өндірушінің нұсқауларына сәйкес, мұқият іске қосыңыз немесе басқарыңыз. Аяғыңыз кескіш пышақтан (пышақтардан) әрқашан жеткілікті қашықтықта болуын қадағалаңыз.
- l) Қозғалтқышты іске қосқан немесе оталдырған кезде көгалшапқыш процесс барысында көтерілуі тиіс болмаса, оны төңкеруге болмайды. Бұл жағдайда оны тек қажеттілікке сәйкес дәрежеге төңкеріңіз және тек пайдаланушыдан қайырылған жағынан көтеріңіз.
- m) Қозғалтқышты лақтырма науасының алдында тұрып іске қоспаңыз.
- n) Ешқашан айналмалы бөліктердің үстіне немесе астына қол не аяқты салмаңыз. Лақтырманың тесігінен әрқашан алшақ тұрыңыз.
- o) Қозғалтқышы жұмыс істеп тұрған көгалшапқышты ешқашан көтермеңіз немесе тасымалдамаңыз.

- ρ) Қозғалтқышты өшіріп, стартер кілтін суырып алыңыз. Барлық жылжымалы бөліктер толық тоқтағанына көз жеткізіңіз:
- көгалшапқышты әр қалдырған сайын;
 - лақтырманың науасындағы бұғаттауды босату немесе бітелген жерлерін тазалау алдында;
 - көгалшапқышты тексермес, тазаламас немесе көгалшапқышпен жұмыстар өткізбес бұрын;
 - бөгде зат кездескенде. Көгалшапқышты қайтадан іске қосу және көгалшапқышпен жұмыс істеу алдында зақымдардың бар-жоғын тексеріңіз және қажетті жөндеу жұмыстарын орындаңыз.
- Көгалшапқыш әдеттегіден қатты дірілдей бастаса, оны дереу тексеру қажет болады.
- зақымдарды іздеңіз;
 - зақымдалған бөліктерге қажетті жөндеу жұмыстарын өткізіңіз;
 - барлық гайкалар, болттар мен бұрандалар берік тартылғанына көз жеткізіңіз.

25.5 Техникалық қызмет көрсету және сақтау

- a) Барлық гайкалар, болттар мен бұрандалар берік тартылғанына және құрылғы қауіпсіз жұмыс күйінде болғанына көз жеткізіңіз.
- b) Шөп жинағышта тозған немесе функционалдылығынан айырылған жерлердің бар-жоғын жиі тексеріп тұрыңыз.
- c) Қауіпсіздік тұрғысынан тозған немесе зақымдалған бөліктерді ауыстырыңыз.
- d) Бірнеше кескіш пышағы бар машиналарда бір кескіш пышақтың қозғалуы қалған кескіш пышақтардың айналуына әкелуі мүмкін екендігін ескеріңіз.
- e) Машинаны реттеген кезде жылжымалы кескіш пышақтар мен машинаның қозғалыссыз тұрған бөліктерінің арасында саусағыңыздың қысылып қалмағанын қадағалаңыз.
- f) Машинаны тоқтатпас сақтауға қоймас бұрын қозғалтқышты суытыңыз.
- g) Кескіш пышаққа техникалық қызмет көрсеткен кезде, тіпті кернеу көзі өшірулі болғанда да, кескіш пышақ қозғалуы мүмкін екендігін ескеріңіз.
- h) Қауіпсіздік тұрғысынан тозған немесе зақымдалған бөліктерді ауыстырыңыз. Тек қана түпнұсқа қосалқы бөліктер мен керек-жарақтарды қолданыңыз.

Πίνακας περιεχομένων

1	Πρόλογος.....	319
2	Πληροφορίες σχετικά με αυτό το εγχειρίδιο οδηγιών.....	320
3	Περιεχόμενα.....	320
4	Προφυλάξεις ασφαλείας.....	321
5	Προετοιμασία χλοοκοπτικού μηχανήματος για χρήση.....	327
6	Φόρτιση μπαταρίας φόρτωση λυχνίας.....	327
7	Συναρμολόγηση χλοοκοπτικού μηχανήματος.....	328
8	Τοποθέτηση και αφαίρεση μπαταρίας.....	329
9	Τοποθέτηση και αφαίρεση κλειδιού ασφάλισης.....	330
10	Θέση του χλοοκοπτικού μηχανήματος εντός κι εκτός λειτουργίας.....	330
11	Έλεγχος χλοοκοπτικού μηχανήματος και μπαταρίας.....	330
12	Εργασία με το χλοοκοπτικό μηχανήμα.....	331
13	Μετά την εργασία.....	332
14	Μεταφορά.....	332
15	Φύλαξη.....	333
16	Καθάρισμα.....	333
17	Συντήρηση.....	334
18	Επισκευή.....	335
19	Αντιμετώπιση βλαβών.....	335
20	Τεχνικά χαρακτηριστικά.....	337
21	Ανταλλακτικά και παρελκόμενα.....	338
22	Απώρριψη.....	338
23	Δήλωση συμμόρφωσης ΕΕ.....	338
24	Τεχνικές υποδείξεις ασφαλείας για χλοοκοπτικά μηχανήματα.....	339

1 Πρόλογος

Αγαπητέ πελάτη,

Ευχαριστούμε που επιλέξατε την STIHL για την αγορά σας. Στόχος μας είναι να σχεδιάσουμε και να κατασκευάσουμε προϊόντα κορυφαίας ποιότητας, που ανταποκρίνονται στις ανάγκες των πελατών μας. Έτσι δημιουργούμε προϊόντα με υψηλή αξιοπιστία, ακόμα και κάτω από ακραίες συνθήκες χρήσης.

Παράλληλα, η STIHL παρέχει σέρβις κορυφαίας ποιότητας. Οι πιστοποιημένοι αντιπρόσωποι μας μπορούν να σας προσφέρουν έγκυρες συμβουλές, εκπαίδευση και πλήρη τεχνική υποστήριξη.

Η STIHL δηλώνει ρητά την προσηλωσή της στη βιώσιμη και υπεύθυνη χρήση των φυσικών πόρων. Οι παρούσες οδηγίες χρήσης θα σας βοηθήσουν να χρησιμοποιήσετε το προϊόν STIHL σας για πολλά χρόνια με ασφάλεια και με σεβασμό στο περιβάλλον.

Σας ευχαριστούμε για την εμπιστοσύνη και ευχόμαστε η χρήση των προϊόντων STIHL να είναι για σας μια ευχάριστη εμπειρία.



Δρ Nikolas Stihl

ΣΗΜΑΝΤΙΚΟ! ΔΙΑΒΑΣΤΕ ΤΟ ΕΓΧΕΙΡΙΔΙΟ ΑΥΤΟ ΠΡΙΝ ΑΠΟ ΤΗ ΧΡΗΣΗ ΚΑΙ ΦΥΛΑΞΤΕ ΤΟ.

2 Πληροφορίες σχετικά με αυτό το εγχειρίδιο οδηγιών

2.1 Ισχύοντα έγγραφα

Αυτές οι οδηγίες χρήσης αποτελούν γνήσιες οδηγίες λειτουργίας του κατασκευαστή, όπως αυτές ορίζονται σύμφωνα με την Οδηγία της ΕΕ 2006/42/EC.

Ισχύουν οι τοπικοί κανόνες ασφαλείας.

- ▶ Εκτός από τις παρούσες οδηγίες χρήσης διαβάστε, κατανοήστε και φυλάξτε τα εξής έγγραφα:
 - Υποδείξεις ασφαλείας μπαταρίας STIHL AP
 - Οδηγίες χρήσης φορτιστών STIHL AL 101, 300, 500
 - Πληροφορίες ασφαλείας για μπαταρίες STIHL και προϊόντα με εγκατεστημένη μπαταρία: www.stihl.com/safety-data-sheets

2.2 Χρήση προειδοποιητικών συμβόλων στο κείμενο

ΚΙΝΔΥΝΟΣ

- Το σύμβολο αυτό χρησιμοποιείται για την επισήμανση κινδύνων που οδηγούν σε σοβαρό τραυματισμό ή θάνατο.
 - ▶ Τα μέτρα που περιγράφονται μπορούν να αποτρέψουν σοβαρούς τραυματισμούς και θανατηφόρα ατυχήματα.

ΠΡΟΕΙΔΟΠΟΙΗΣΗ

- Το σύμβολο αυτό χρησιμοποιείται για την επισήμανση κινδύνων που **μπορεί** να οδηγήσουν σε σοβαρό τραυματισμό ή θάνατο.
 - ▶ Τα μέτρα που περιγράφονται μπορούν να αποτρέψουν σοβαρούς τραυματισμούς και θανατηφόρα ατυχήματα.

ΣΗΜΕΙΩΣΗ

- Το σύμβολο αυτό χρησιμοποιείται για την επισήμανση κινδύνων που μπορούν να προκαλέσουν υλικές ζημιές.
 - ▶ Τα μέτρα που περιγράφονται μπορούν να αποτρέψουν υλικές ζημιές.

2.3 Παραπομπή σε κείμενο



Το σύμβολο αυτό παραπέμπει σε ένα κεφάλαιο αυτού του εγχειριδίου οδηγιών.

3 Περιεχόμενα

3.1 Χλοοκοπτικό μηχανήμα και μπαταρία

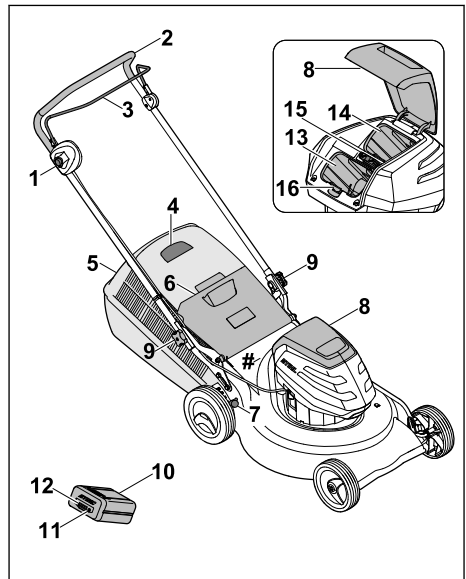

1 Κουμπί ασφάλισης

Το κουμπί ασφάλισης, μαζί με την μπάρα ενεργοποίησης για τη λειτουργία κοπής, θέτει τα μαχαίρια εντός και εκτός λειτουργίας.

2 Τιμόνι

Το τιμόνι χρησιμεύει στο κράτημα, την οδηγηση και τη μεταφορά του χλοοκοπτικού μηχανήματος.

3 Μπάρα ενεργοποίησης

Η μπάρα ενεργοποίησης, μαζί με το κουμπί ασφάλισης, θέτει τα μαχαίρια εντός και εκτός λειτουργίας.

- 4 Ένδειξη στάθμης πλήρωσης**
Η ένδειξη στάθμης πλήρωσης δείχνει το επίπεδο πλήρωσης του χορτοσυλλέκτη.
- 5 Χορτοσυλλέκτης**
Το κομμένο χόρτο συλλέγεται στον χορτοσυλλέκτη.
- 6 Στόμιο εξαγωγής**
Το στόμιο εξαγωγής κλείνει τον αγωγό εξαγωγής.
- 7 Μοχλός**
Ο μοχλός χρησιμεύει στη ρύθμιση του ύψους κοπής.
- 8 Καπάκι**
Το καπάκι καλύπτει την μπαταρία και το κλειδί ασφάλισης.
- 9 Παξιμάδι αστεροειδούς λαβής**
Το παξιμάδι αστεροειδούς λαβής ασφαλιζει το τιμόνι στο χλοοκοπτικό μηχάνημα.
- 10 Μπαταρία**
Η μπαταρία τροφοδοτεί το χλοοκοπτικό μηχάνημα με ενέργεια.
- 11 Πλήκτρο**
Το πλήκτρο ενεργοποιεί τις λυχνίες LED στην μπαταρία.
- 12 Λυχνίες LED**
Οι λυχνίες LED δείχνουν την κατάσταση φόρτισης της μπαταρίας και τις βλάβες.
- 13 Θήκη μπαταρίας**
Η μπαταρία τοποθετείται μέσα στη θήκη μπαταρίας.
- 14 Θήκη μεταφοράς**
Στη θήκη μεταφοράς τοποθετείται μία εφεδρική μπαταρία.
- 15 Κλειδί ασφάλισης**
Το κλειδί ασφάλισης θέτει σε λειτουργία το χλοοκοπτικό μηχάνημα.
- 16 Μοχλός ασφάλισης**
Ο μοχλός ασφάλισης συγκρατεί την μπαταρία μέσα στη θήκη μπαταρίας.
- # Πινακίδα ισχύος με αριθμό μηχανήματος**

3.2 Σύμβολα

Τα σύμβολα μπορεί να είναι τοποθετημένα στο χλοοκοπτικό μηχάνημα και την μπαταρία κι έχουν την εξής σημασία:



Αυτό το σύμβολο υποδηλώνει το κλειδί ασφάλισης.



Αυτό το σύμβολο υποδηλώνει την υποδοχή κλειδιού.



1 λυχνία LED ανάβει με κόκκινο χρώμα. Η μπαταρία είναι πολύ θερμή ή πολύ ψυχρή.



4 λυχνίες LED αναβοσβήνουν με κόκκινο χρώμα. Υπάρχει βλάβη στην μπαταρία.



Εγγυημένη στάθμη θορύβου σύμφωνα με την οδηγία 2000/14/EC σε dB(A) για τη σύγκριση εκπομπών θορύβων σε προϊόντα.



Η αναφορά δίπλα από το σύμβολο υποδηλώνει την ενεργειακή απόδοση της μπαταρίας σύμφωνα με τις προδιαγραφές του κατασκευαστή των στοιχείων. Η διαθέσιμη για χρήση ενεργειακή απόδοση είναι μικρότερη.



Το προϊόν δεν πρέπει να απορρίπτεται στα οικιακά απορρίμματα.



Ενεργοποιήστε και απενεργοποιήστε το μαχαίρι.

4 Προφυλάξεις ασφαλείας

4.1 Προειδοποιητικά σύμβολα

Τα προειδοποιητικά σύμβολα στο χλοοκοπτικό μηχάνημα ή την μπαταρία έχουν την εξής σημασία:



Προσέξτε όλες τις υποδείξεις ασφαλείας και τα μέτρα που πρέπει να ληφθούν.



Διαβάστε, κατανοήστε και φυλάξτε τις οδηγίες χρήσης.



Δώστε προσοχή σε εκσφενδονιζόμενα αντικείμενα - τηρείτε αποστάσεις και κρατήστε μακριά τα τρίτα άτομα.



Μην αγγίζετε το περιστρεφόμενο μαχαίρι.



Αφαιρέστε την μπαταρία κατά τις παύσεις εργασίας, τη μεταφορά, τη φύλαξη, τη συντήρηση ή την επισκευή.



Αφαιρέστε το κλειδί ασφάλισης κατά τις παύσεις εργασίας, τη μεταφορά, τη φύλαξη, τη συντήρηση ή την επισκευή.



Τηρείτε απόσταση ασφαλείας.



Προστατέψτε την μπαταρία από τη θερμότητα και τη φωτιά.



Μην βυθίζετε την μπαταρία σε υγρά.



Τηρείτε το εύρος των επιτρεπόμενων θερμοκρασιών για την μπαταρία.

4.2 Προβλεπόμενη χρήση

Το χλοοκοπτικό μηχάνημα STIHL RMA 253 χρησιμεύει στην κοπή ξηρού χόρτου.

Το χλοοκοπτικό μηχάνημα τροφοδοτείται με ενέργεια από μία μπαταρία STIHL AP.

▲ ΠΡΟΕΙΔΟΠΟΙΗΣΗ

- Οι μπαταρίες που δεν έχουν εγκριθεί από την STIHL για χρήση με το χλοοκοπτικό μηχάνημα, μπορεί να προκαλέσουν πυρκαγιά ή έκρηξη. Μπορεί να προκληθούν σοβαροί ή θανασιμοί τραυματισμοί και υλικές ζημιές.
 - ▶ Χρησιμοποιήστε το χλοοκοπτικό μηχάνημα με μία μπαταρία STIHL AP.
- Εάν το χλοοκοπτικό μηχάνημα ή η μπαταρία δεν χρησιμοποιηθεί με τον προβλεπόμενο τρόπο, ενδέχεται να προκληθούν σοβαροί ή θανασιμοί τραυματισμοί και υλικές ζημιές.
 - ▶ Χρησιμοποιήστε το χλοοκοπτικό μηχάνημα και την μπαταρία με τον τρόπο που περιγράφεται στις παρούσες οδηγίες χρήσης.

4.3 Απαιτήσεις από τον χρήστη

▲ ΠΡΟΕΙΔΟΠΟΙΗΣΗ

- Οι χρήστες που δεν έχουν ενημερωθεί για τη χρήση δεν μπορούν να αντιληφθούν ή να εκτιμήσουν τους κινδύνους που απορρέουν από το χλοοκοπτικό μηχάνημα και την μπαταρία. Ο χρήστης και άλλα άτομα μπορεί να τραυματιστούν σοβαρά ή θανάσιμα.



▶ Διαβάστε, κατανοήστε και φυλάξτε τις οδηγίες χρήσης.

- ▶ Εάν το χλοοκοπτικό μηχάνημα ή η μπαταρία παραδοθεί σε άλλο άτομο: Παραδώστε μαζί και τις οδηγίες χρήσης.
- ▶ Βεβαιωθείτε ότι ο χρήστης πληροί τις εξής προϋποθέσεις:
 - Ο χρήστης είναι ξεκούραστος.
 - Ο χρήστης έχει τις σωματικές, πνευματικές και αισθητηριακές ικανότητες να

χρησιμοποιήσει το χλοοκοπτικό μηχάνημα και την μπαταρία και να εργαστεί με αυτά. Εάν ο χρήστης έχει περιορισμένες σωματικές, πνευματικές ή αισθητηριακές ικανότητες, τότε επιτρέπεται να εργαστεί μόνο υπό την επίβλεψη ενός αρμόδιου ατόμου.

- Ο χρήστης μπορεί να αντιληφθεί και να αξιολογήσει τους κινδύνους που απορρέουν από το χλοοκοπτικό μηχάνημα και την μπαταρία.
- Ο χρήστης συνειδητοποιεί ότι είναι υπεύθυνος για ατυχήματα και ζημιές.
- Ο χρήστης είναι ενήλικας ή ο χρήστης εκπαιδεύεται επαγγελματικά υπό επίβλεψη, σύμφωνα με τους εθνικούς κανονισμούς.
- Ο χρήστης έχει λάβει ενημέρωση από έναν εμπορικό αντιπρόσωπο STIHL ή άλλο εξειδικευμένο άτομο, προτού εργαστεί για πρώτη φορά με το χλοοκοπτικό μηχάνημα.
- Ο χρήστης δεν βρίσκεται υπό την επίδραση οινοπνεύματος, φαρμάκων ή ναρκωτικών ουσιών.
- ▶ Εάν υπάρχουν ασάφειες: Επικοινωνήστε με έναν εμπορικό αντιπρόσωπο της STIHL.

4.4 Ενδυμασία και εξοπλισμός

▲ ΠΡΟΕΙΔΟΠΟΙΗΣΗ

- Κατά τη διάρκεια της εργασίας ενδέχεται να εκσφενδονιστούν αντικείμενα προς τα επάνω με μεγάλη ταχύτητα. Ο χρήστης μπορεί να τραυματιστεί.
 - ▶ Φορέστε ένα μακρύ παντελόνι από ανθεκτικό υλικό.
- Κατά τη διάρκεια της εργασίας μπορεί να αναδευτεί σκόνη. Η εισπνοή σκόνης μπορεί να βλάψει την υγεία και να προκαλέσει αλλεργικές αντιδράσεις.
 - ▶ Εάν αναδευτεί σκόνη: Φορέστε μια μάσκα προστασίας της αναπνοής.
- Ο ακατάλληλος ρουχισμός μπορεί να παγιδευτεί σε ξύλα, κλαδιά ή στο χλοοκοπτικό μηχάνημα. Οι χρήστες χωρίς κατάλληλο ρουχισμό μπορεί να τραυματιστούν σοβαρά.
 - ▶ Φορέστε στενά ρούχα.
 - ▶ Βγάλτε τα μαντήλια και τα κοσμήματα.
- Κατά τη διάρκεια του καθαρισμού, της συντήρησης ή της μεταφοράς, ο χρήστης μπορεί να έρθει σε επαφή με το μαχαίρι. Ο χρήστης μπορεί να τραυματιστεί.
 - ▶ Φορέστε γάντια εργασίας από ανθεκτικό υλικό.

- Εάν ο χρήστης φορά ακατάλληλα υποδήματα, μπορεί να γλιστρήσει. Ο χρήστης μπορεί να τραυματιστεί.
 - ▶ Φορέστε κλειστά, σταθερά υποδήματα με αντιολισθητικές σόλες.
- Κατά το τρόχισμα των μαχαιριών μπορεί να εκσφενδονιστούν μικρά κομμάτια υλικού. Ο χρήστης μπορεί να τραυματιστεί.
 - ▶ Φορέστε γυαλιά προστασίας που εφαρμόζουν καλά. Στο εμπόριο διατίθενται κατάλληλα γυαλιά προστασίας που συμμορφώνονται με το πρότυπο EN 166 ή τους εθνικούς κανονισμούς και φέρουν την αντίστοιχη σήμανση.
 - ▶ Φορέστε γάντια εργασίας από ανθεκτικό υλικό.

4.5 Περιοχή εργασίας και περιβάλλον

4.5.1 Χλοοκοπτικό μηχάνημα

▲ ΠΡΟΕΙΔΟΠΟΙΗΣΗ

- Τα άτομα που δεν συμμετέχουν στις εργασίες, τα παιδιά και τα ζώα δεν μπορούν να αντιληφθούν και να εκτιμήσουν τους κινδύνους που απορρέουν από το χλοοκοπτικό μηχάνημα και τα εκσφενδονιζόμενα αντικείμενα. Τα άτομα που δεν συμμετέχουν στις εργασίες, τα παιδιά και τα ζώα μπορεί να τραυματιστούν σοβαρά και να προκληθούν υλικές ζημιές.



- ▶ Κρατήστε μακριά από την επικίνδυνη περιοχή τα άτομα που δεν συμμετέχουν στις εργασίες, τα παιδιά και τα ζώα.

- ▶ Κρατάτε απόσταση ασφαλείας από αντικείμενα.
- ▶ Μην αφήνετε χωρίς επιτήρηση το χλοοκοπτικό μηχάνημα.
- ▶ Βεβαιωθείτε, ότι τα παιδιά δεν θα παίζουν με το χλοοκοπτικό μηχάνημα.
- Το χλοοκοπτικό μηχάνημα δεν είναι αδιάβροχο. Εάν χρησιμοποιηθεί σε βροχή ή σε υγρό περιβάλλον, υπάρχει κίνδυνος ηλεκτροπληξίας. Ο χρήστης μπορεί να τραυματιστεί και το χλοοκοπτικό μηχάνημα να υποστεί ζημιά.
 - ▶ Μην εργάζεστε στη βροχή και σε υγρό περιβάλλον.
 - ▶ Μην κόβετε βρεγμένο χόρτο.
- Τα ηλεκτρικά εξαρτήματα του χλοοκοπτικού μηχανήματος μπορεί να δημιουργήσουν σπινθήρες. Οι σπινθήρες μπορεί να προκαλέσουν πυρκαγιές και εκρήξεις σε περιβάλλον όπου υπάρχει κίνδυνος ανάφλεξης ή έκρηξης. Μπορεί να προκληθούν σοβαροί ή θανασιμοί τραυματισμοί και υλικές ζημιές.

- ▶ Μην εργάζεστε σε περιβάλλον όπου υπάρχει κίνδυνος ανάφλεξης ή έκρηξης.

4.5.2 Μπαταρία

▲ ΠΡΟΕΙΔΟΠΟΙΗΣΗ

- Τα άτομα που δεν συμμετέχουν στις εργασίες, τα παιδιά και τα ζώα δεν μπορούν να αντιληφθούν και να εκτιμήσουν τους κινδύνους που απορρέουν από την μπαταρία. Τα άτομα που δεν συμμετέχουν στις εργασίες, τα παιδιά και τα ζώα μπορεί να τραυματιστούν σοβαρά.
 - ▶ Κρατήστε μακριά τα άτομα που δεν συμμετέχουν στις εργασίες, τα παιδιά και τα ζώα.
 - ▶ Μην αφήνετε την μπαταρία χωρίς επίβλεψη.
 - ▶ Βεβαιωθείτε, ότι τα παιδιά δεν θα παίζουν με την μπαταρία.
- Η μπαταρία δεν προστατεύεται από όλες τις επιδράσεις του περιβάλλοντος. Εάν η μπαταρία εκτεθεί σε συγκεκριμένες επιδράσεις του περιβάλλοντος, μπορεί να πιάσει φωτιά ή να εκραγεί. Μπορεί να προκληθούν σοβαροί τραυματισμοί και υλικές ζημιές.



- ▶ Προστατέψτε την μπαταρία από τη θερμότητα και τη φωτιά.
- ▶ Μην ρίχνετε την μπαταρία σε φωτιά.



- ▶ Χρησιμοποιείτε και φυλάσσετε τη μπαταρία σε εύρος θερμοκρασίας μεταξύ - 10 °C και + 50 °C.



- ▶ Μην βυθίζετε την μπαταρία σε υγρά.

- ▶ Κρατάτε την μπαταρία μακριά από μεταλλικά αντικείμενα.
- ▶ Μην ασκείτε μεγάλη πίεση στην μπαταρία.
- ▶ Μην εκθέτετε την μπαταρία σε μικροκύματα.
- ▶ Προστατεύετε την μπαταρία από χημικές ουσίες και άλατα.

4.6 Ασφαλής κατάσταση

4.6.1 Χλοοκοπτικό μηχάνημα

Το χλοοκοπτικό μηχάνημα βρίσκεται σε ασφαλή κατάσταση όταν πληρούνται οι εξής προϋποθέσεις:



- Το χλοοκοπτικό μηχάνημα δεν έχει υποστεί ζημιές.
- Το χλοοκοπτικό μηχάνημα είναι καθαρό και στεγνό.
- Τα χειριστήρια λειτουργούν και δεν έχουν τροποποιηθεί.
- Το μαχαίρι είναι σωστά τοποθετημένο.

- Έχει τοποθετηθεί γνήσιος πρόσθετος εξοπλισμός STIHL για αυτό το χλοοκοπτικό μηχάνημα.
- Ο πρόσθετος εξοπλισμός είναι σωστά τοποθετημένος.

▲ ΠΡΟΕΙΔΟΠΟΙΗΣΗ

- Τα εξαρτήματα δεν μπορούν να λειτουργήσουν πλέον σωστά όταν δεν βρίσκονται σε ασφαλή κατάσταση, ενώ ενδέχεται να τεθούν εκτός λειτουργίας και οι διατάξεις ασφαλείας. Μπορεί να προκληθούν σοβαροί ή θανασιμοί τραυματισμοί.
 - ▶ Εργάζεστε μόνο με το χλοοκοπτικό μηχάνημα όταν αυτό δεν έχει υποστεί ζημιά.
 - ▶ Εάν το χλοοκοπτικό μηχάνημα είναι λερωμένο ή βρεγμένο: Καθαρίστε το χλοοκοπτικό μηχάνημα και αφήστε το να στεγνώσει.
 - ▶ Μην τροποποιείτε το χλοοκοπτικό μηχάνημα.
 - ▶ Εάν τα χειριστήρια δεν λειτουργούν: Μην εργάζεστε με το χλοοκοπτικό μηχάνημα.
 - ▶ Τοποθετήστε γνήσιο πρόσθετο εξοπλισμό STIHL για αυτό το χλοοκοπτικό μηχάνημα.
 - ▶ Τοποθετήστε το μαχαίρι με τον τρόπο που περιγράφεται στις παρούσες οδηγίες χρήσης.
 - ▶ Τοποθετείτε τον πρόσθετο εξοπλισμό με τον τρόπο που περιγράφεται στις παρούσες οδηγίες χρήσης ή στις οδηγίες χρήσης του πρόσθετου εξοπλισμού.
 - ▶ Μην εισάγετε αντικείμενα στα ανοίγματα του χλοοκοπτικού μηχανήματος.
 - ▶ Μην βραχυκυκλώνετε τις επαφές της υποδοχής κλειδιού μπαταρίας και μην τις συνδέετε με μεταλλικά αντικείμενα.
 - ▶ Αντικαταστήστε τις φθαρμένες ή ελαττωματικές πινακίδες υποδείξεων.
 - ▶ Εάν υπάρχουν ασάφειες: Επικοινωνήστε με έναν εμπορικό αντιπρόσωπο της STIHL.

4.6.2 Μαχαίρι

- Το μαχαίρι βρίσκεται σε ασφαλή κατάσταση όταν πληρούνται οι εξής προϋποθέσεις:
- Το μαχαίρι και τα εξαρτήματα τοποθέτησης δεν φέρουν ζημιές.
 - Το μαχαίρι δεν είναι στραβωμένο.
 - Το μαχαίρι είναι σωστά τοποθετημένο.
 - Το μαχαίρι είναι σωστά τροχισμένο.
 - Το μαχαίρι δεν έχει γρέζια.
 - Το μαχαίρι είναι σωστά ζυγοσταθμισμένο.
 - Δεν έχει ξεπεραστεί το κατώτατο όριο για το ελάχιστο πάχος και το ελάχιστο πλάτος του μαχαιριού κοπής,  20.2.
 - Έχει τηρηθεί η γωνία τροχίσματος,  20.2.

▲ ΠΡΟΕΙΔΟΠΟΙΗΣΗ

- Σε μη ασφαλή κατάσταση ενδέχεται να λυθούν και να εκσφενδονιστούν μέρη του μαχαιριού. Μπορεί να προκληθούν σοβαροί τραυματισμοί.
 - ▶ Εργάζεστε μόνον με ένα μαχαίρι και εξαρτήματα τοποθέτησης που δεν φέρουν ζημιές.
 - ▶ Τοποθετήστε σωστά τα μαχαίρια.
 - ▶ Τροχίστε σωστά τα μαχαίρια.
 - ▶ Εάν έχει ξεπεραστεί το κατώτατο όριο για το ελάχιστο πάχος και το ελάχιστο πλάτος: Αντικαταστήστε τα μαχαίρια.
 - ▶ Ζητήστε από έναν εμπορικό αντιπρόσωπο STIHL να ζυγοσταθμίσει τα μαχαίρια.
 - ▶ Εάν υπάρχουν ασάφειες: Επικοινωνήστε με έναν εμπορικό αντιπρόσωπο της STIHL.

4.6.3 Μπαταρία

- Η μπαταρία βρίσκεται σε ασφαλή κατάσταση, όταν πληρούνται οι εξής προϋποθέσεις:
- Η μπαταρία δεν έχει υποστεί ζημιές.
 - Η μπαταρία είναι καθαρή και στεγνή.
 - Η μπαταρία λειτουργεί και δεν έχει υποστεί τροποποιήσεις.

▲ ΠΡΟΕΙΔΟΠΟΙΗΣΗ

- Η μπαταρία δεν μπορεί να λειτουργήσει με ασφάλεια όταν δεν βρίσκεται σε ασφαλή κατάσταση. Μπορεί να προκληθούν σοβαροί τραυματισμοί.
 - ▶ Εργάζεστε μόνον με μία μπαταρία που δεν φέρει ζημιές και λειτουργεί σωστά.
 - ▶ Μην φορτίζετε την ελαττωματική μπαταρία.
 - ▶ Εάν η μπαταρία είναι λερωμένη ή βρεγμένη: Καθαρίστε την μπαταρία και αφήστε τη να στεγνώσει.
 - ▶ Μην τροποποιείτε την μπαταρία.
 - ▶ Μην τοποθετείτε αντικείμενα στα ανοίγματα της μπαταρίας.
 - ▶ Μην βραχυκυκλώνετε τις ηλεκτρικές επαφές της μπαταρίας και μην τις συνδέετε με μεταλλικά αντικείμενα.
 - ▶ Μην ανοίγετε την μπαταρία.
 - ▶ Αντικαταστήστε τις φθαρμένες ή ελαττωματικές πινακίδες υποδείξεων.
- Από μια ελαττωματική μπαταρία μπορεί να εκρυσταλλωθούν υγρά. Σε περίπτωση που τα υγρά έρθουν σε επαφή με το δέρμα ή τα μάτια, μπορεί να προκληθούν ερεθισμοί.
 - ▶ Αποφύγετε την επαφή με τα υγρά.
 - ▶ Εάν τα υγρά έχουν έρθει σε επαφή με το δέρμα: ξεπλύνετε τα σημεία του δέρματος με άφθονο νερό και σαπουνί.
 - ▶ Εάν τα υγρά έχουν έρθει σε επαφή με τα μάτια: ξεπλύνετε τα μάτια με άφθονο νερό

για τουλάχιστον 15 λεπτά και μεταβείτε σε έναν γιατρό.

- Μια ελαττωματική μπαταρία μπορεί να έχει ασυνήθιστη οσμή, να βγάζει καπνό ή να καίγεται. Μπορεί να προκληθούν σοβαροί ή θανάσιμοι τραυματισμοί και υλικές ζημιές.
 - ▶ Εάν η μπαταρία μυρίζει ασυνήθιστα ή βγάζει καπνούς: Μην χρησιμοποιείτε την μπαταρία και κρατήστε την μακριά από εύφλεκτα υλικά.
 - ▶ Εάν η μπαταρία καίγεται: Προσπαθήστε να σβήσετε την μπαταρία με έναν πυροσβεστήρα ή νερό.

4.7 Εργασία

▲ ΠΡΟΕΙΔΟΠΟΙΗΣΗ

- Σε ορισμένες περιπτώσεις, ο χρήστης δεν μπορεί να εργαστεί συγκεντρωμένος. Ο χρήστης μπορεί να σκοντάψει, να πέσει και να τραυματιστεί σοβαρά.
 - ▶ Εργάζεστε ήρεμα και προσεκτικά.
 - ▶ Εάν οι συνθήκες φωτισμού και ορατότητας είναι κακές: Μην εργάζεστε με το χλοοκοπτικό μηχάνημα.
 - ▶ Χειρίζεστε μόνοι σας το χλοοκοπτικό μηχάνημα.
 - ▶ Προσέχετε για εμπόδια.
 - ▶ Μην ανατρέπετε το χλοοκοπτικό μηχάνημα.
 - ▶ Εργάζεστε σε όρθια στάση στο έδαφος και διατηρήστε την ισορροπία σας.
 - ▶ Εάν εμφανιστούν σημάδια κόπωσης: Κάντε ένα διάλειμμα.
 - ▶ Εάν εργάζεστε σε πλαγιά: Κόβετε το χόρτο κάθετα προς την πλαγιά.
 - ▶ Μην κόβετε το χόρτο σε απότομες πλαγιές.
- Ο χρήστης μπορεί να κοπεί από το περιστρεφόμενο μαχαίρι. Ο χρήστης μπορεί να τραυματιστεί σοβαρά.



- ▶ Μην αγγίζετε το περιστρεφόμενο μαχαίρι.
- ▶ Εάν το μαχαίρι μπλοκαριστεί από κάποιο αντικείμενο: Θέστε το χλοοκοπτικό μηχάνημα εκτός λειτουργίας, τραβήξτε το κλειδί ασφάλισης και αφαιρέστε την μπαταρία. Μετά απομακρύνετε το αντικείμενο.

- Κατά τη διάρκεια εργασίας μπορεί να παρατηρηθούν κραδασμοί από το χλοοκοπτικό μηχάνημα.
 - ▶ Φοράτε γάντια.
 - ▶ Κάντε διαλείμματα.
 - ▶ Εάν παρουσιαστούν διαταραχές του κυκλοφορικού συστήματος: Απευθυνθείτε σε γιατρό.
- Εάν κατά τη διάρκεια εργασίας το μαχαίρι έρθει σε επαφή με ξένο αντικείμενο, μπορεί αυτό ή

μέρη αυτού να υποστούν ζημιά ή να εκσφενδονιστούν με μεγάλη ταχύτητα. Μπορεί να προκληθούν τραυματισμοί και υλικές ζημιές.

- ▶ Απομακρύνετε τα ξένα αντικείμενα από την περιοχή εργασίας.
- Εάν απελευθερωθεί η μπάρα ενεργοποίησης για τη λειτουργία κοπής, το μαχαίρι συνεχίζει να περιστρέφεται για λίγη ώρα. Μπορεί να προκληθούν σοβαροί τραυματισμοί.
 - ▶ Περιμένετε μέχρι να σταματήσει να περιστρέφεται το μαχαίρι.
- Εάν το περιστρεφόμενο μαχαίρι έρθει σε επαφή με κάποιο σκληρό αντικείμενο, ενδέχεται να δημιουργηθούν σπινθήρες. Οι σπινθήρες μπορεί να προκαλέσουν πυρκαγιές σε περιβάλλον όπου υπάρχει κίνδυνος ανάφλεξης. Μπορεί να προκληθούν σοβαροί ή θανάσιμοι τραυματισμοί και υλικές ζημιές.
 - ▶ Μην εργάζεστε σε περιβάλλον όπου υπάρχει κίνδυνος ανάφλεξης.

▲ ΚΙΝΔΥΝΟΣ

- Εάν υπάρχουν ηλεκτροφόρα καλώδια στην περιοχή εργασίας, το μαχαίρι μπορεί να έρθει σε επαφή με αυτά και να προκαλέσει ζημιές. Ο χρήστης μπορεί να τραυματιστεί σοβαρά ή θανάσιμα.
 - ▶ Μην εργάζεστε σε περιβάλλον με ηλεκτροφόρα καλώδια.
- Εάν η εργασία εκτελείται κατά τη διάρκεια καταιγίδας, ο χρήστης ενδέχεται να χτυπηθεί από κεραυνό. Ο χρήστης μπορεί να τραυματιστεί σοβαρά ή θανάσιμα.
 - ▶ Όταν βρέχει: Μην εργάζεστε.

4.8 Μεταφορά

4.8.1 Χλοοκοπτικό μηχάνημα

▲ ΠΡΟΕΙΔΟΠΟΙΗΣΗ

- Κατά τη μεταφορά, το χλοοκοπτικό μηχάνημα μπορεί να ανατραπεί ή να μετακινηθεί. Μπορεί να προκληθούν τραυματισμοί και υλικές ζημιές.



- ▶ Τραβήξτε το κλειδί ασφάλισης.



- ▶ Αφαιρέστε την μπαταρία.

- ▶ Ασφαλίστε το χλοοκοπτικό μηχάνημα με μανάντε πρόσδεσης, λουριά ή δίχτυ, έτσι ώστε να μην μπορεί να ανατραπεί και να μετακινηθεί.

4.8.2 Μπαταρία

▲ ΠΡΟΕΙΔΟΠΟΙΗΣΗ

- Η μπαταρία δεν είναι προστατευμένη από όλες τις επιδράσεις του περιβάλλοντος. Σε περίπτωση έκθεσης σε ορισμένες επιδράσεις του περιβάλλοντος μπορεί να προκληθεί ζημιά στη μπαταρία και περιουσιακά στοιχεία.
 - ▶ Μη μεταφέρετε μπαταρία που έχει ζημιά.
 - ▶ Μεταφέρετε τη μπαταρία μέσα σε μη ηλεκτρικά αγώγιμη συσκευασία.
- Κατά τη διάρκεια της μεταφοράς, η μπαταρία μπορεί να ανατραπεί ή να μετακινηθεί. Αυτό μπορεί να οδηγήσει σε τραυματισμούς και σε υλικές ζημιές.
 - ▶ Τοποθετήστε τη μπαταρία μέσα στη συσκευασία με τέτοιο τρόπο, ώστε να αποκλείεται η μετακίνησή της.
 - ▶ Ασφαλίστε τη συσκευασία με τέτοιο τρόπο, ώστε να μη μπορεί να μετακινηθεί.

4.9 Φύλαξη

4.9.1 Χλοοκοπτικό μηχάνημα

▲ ΠΡΟΕΙΔΟΠΟΙΗΣΗ

- Τα παιδιά δεν μπορούν να αντιληφθούν και να αξιολογήσουν τους κινδύνους που απορρέουν από το χλοοκοπτικό μηχάνημα. Τα παιδιά μπορεί να τραυματιστούν σοβαρά.



- ▶ Τραβήξτε το κλειδί ασφάλισης.



- ▶ Αφαιρέστε την μπαταρία.

- ▶ Φυλάσσετε το χλοοκοπτικό μηχάνημα μακριά από παιδιά.
- Οι ηλεκτρικές επαφές του χλοοκοπτικού μηχανήματος και τα μεταλλικά μέρη μπορεί να οξειδωθούν από την υγρασία. Το χλοοκοπτικό μηχάνημα μπορεί να υποστεί ζημιές.



- ▶ Τραβήξτε το κλειδί ασφάλισης.



- ▶ Αφαιρέστε την μπαταρία.

- ▶ Φυλάξτε το χλοοκοπτικό μηχάνημα σε καθαρό και στεγνό μέρος.
- Εάν κατά τη φύλαξη είναι τοποθετημένο το κλειδί ασφάλισης και η μπαταρία, μπορεί το μαχαίρι να ενεργοποιηθεί ακούσια. Μπορεί να

προκληθούν σοβαροί τραυματισμοί και υλικές ζημιές.



- ▶ Τραβήξτε το κλειδί ασφάλισης.



- ▶ Αφαιρέστε την μπαταρία.

4.9.2 Μπαταρία

▲ ΠΡΟΕΙΔΟΠΟΙΗΣΗ

- Τα παιδιά δεν μπορούν να αντιληφθούν και να αξιολογήσουν τους κινδύνους που κρύβουν οι μπαταρίες. Τα παιδιά μπορεί να τραυματιστούν σοβαρά.
 - ▶ Φυλάσσετε την μπαταρία μακριά από παιδιά.
- Η μπαταρία δεν προστατεύεται από όλες τις επιδράσεις του περιβάλλοντος. Εάν η μπαταρία εκτεθεί σε συγκεκριμένες επιδράσεις του περιβάλλοντος, μπορεί να υποστεί ζημιά.
 - ▶ Φυλάσσετε την μπαταρία σε καθαρό και στεγνό μέρος.
 - ▶ Φυλάσσετε την μπαταρία σε κλειστό χώρο.
 - ▶ Φυλάσσετε την μπαταρία χωριστά από το χλοοκοπτικό μηχάνημα και τον φορτιστή.
 - ▶ Φυλάσσετε την μπαταρία σε ηλεκτρικά μη αγώγιμη συσκευασία.
 - ▶ Χρησιμοποιείτε και φυλάσσετε τη μπαταρία σε εύρος θερμοκρασίας μεταξύ - 10 °C και + 50 °C.

4.10 Καθαρισμός, συντήρηση και επισκευή

▲ ΠΡΟΕΙΔΟΠΟΙΗΣΗ

- Εάν κατά τον καθαρισμό, τη συντήρηση ή την επισκευή είναι τοποθετημένο το κλειδί ασφάλισης και η μπαταρία, μπορεί το μαχαίρι να ενεργοποιηθεί ακούσια. Μπορεί να προκληθούν σοβαροί τραυματισμοί και υλικές ζημιές.



- ▶ Τραβήξτε το κλειδί ασφάλισης.



- ▶ Αφαιρέστε την μπαταρία.

- Τα ισχυρά καθαριστικά και ο καθαρισμός με δέσμη νερού ή με αιχμηρά αντικείμενα μπορεί να προκαλέσουν ζημιές στο χλοοκοπτικό μηχάνημα, το μαχαίρι και την μπαταρία. Εάν το χλοοκοπτικό μηχάνημα, το μαχαίρι και η μπαταρία

- ταρία δεν καθαριστούν σωστά, μπορεί ορισμένα εξαρτήματα να μην λειτουργούν πλέον σωστά και να τεθούν εκτός λειτουργίας και οι διατάξεις ασφαλείας. Μπορεί να προκληθούν σοβαροί τραυματισμοί.
- ▶ Καθαρίζετε το χλοοκοπτικό μηχανήμα, το μαχαίρι και την μπαταρία με τον τρόπο που περιγράφεται στις παρούσες οδηγίες χρήσης.
 - Εάν το χλοοκοπτικό μηχανήμα, το μαχαίρι ή η μπαταρία δεν συντηρηθούν ή επισκευαστούν σωστά, μπορεί ορισμένα εξαρτήματα να μην λειτουργούν πλέον σωστά και να τεθούν εκτός λειτουργίας και οι διατάξεις ασφαλείας. Μπορεί να προκληθούν σοβαροί ή θανάσιμοι τραυματισμοί.
 - ▶ Μην συντηρείτε και μην επισκευάζετε μόνοι σας το χλοοκοπτικό μηχανήμα και την μπαταρία.
 - ▶ Εάν το χλοοκοπτικό μηχανήμα ή η μπαταρία πρέπει να συντηρηθεί ή να επισκευαστεί: Επικοινωνήστε με έναν εμπορικό αντιπρόσωπο της STIHL.
 - ▶ Συντηρήστε το μαχαίρι με τον τρόπο που περιγράφεται στις παρούσες οδηγίες χρήσης.
 - Κατά τη διάρκεια του καθαρισμού, της συντήρησης ή της επισκευής του μαχαιριού, ο χρήστης μπορεί να κοπεί από τις αιχμηρές ακμές κοπής. Ο χρήστης μπορεί να τραυματιστεί.
 - ▶ Φοράτε γάντια εργασίας από ανθεκτικό υλικό.
 - Κατά το τρόχισμα το μαχαίρι μπορεί να ζεσταθεί. Ο χρήστης μπορεί να υποστεί εγκαύματα.
 - ▶ Περιμένετε μέχρι να κρυώσει το μαχαίρι.
 - ▶ Φοράτε γάντια εργασίας από ανθεκτικό υλικό.

5 Προετοιμασία χλοοκοπτικού μηχανήματος για χρήση

5.1 Προετοιμασία χλοοκοπτικού μηχανήματος για χρήση

Πριν από κάθε έναρξη εργασίας θα πρέπει να εκτελεστούν τα παρακάτω βήματα:

- ▶ Βεβαιωθείτε ότι τα παρακάτω εξαρτήματα βρίσκονται σε ασφαλή κατάσταση:
 - Χλοοκοπτικό μηχανήμα, [11.1](#).
 - Μαχαίρι, [11.2](#).
 - Μπαταρία, [11.3](#).
- ▶ Ελέγξτε την μπαταρία, [11.3](#).
- ▶ Φορτίστε πλήρως την μπαταρία, [11.3](#).
- ▶ Καθαρίστε το χλοοκοπτικό μηχανήμα, [11.3](#).

- ▶ Ελέγξτε το μαχαίρι, [11.2](#).
- ▶ Τοποθετήστε το τιμόνι, [11.3](#).
- ▶ Ανοίξτε το τιμόνι, [11.3](#).
- ▶ Εάν πρόκειται να γίνει κοπή χόρτου και το κομμένο χόρτο θα συλλεχθεί στον χορτοσυλλέκτη: Κρεμάστε τον χορτοσυλλέκτη, [11.3](#).
- ▶ Εάν πρόκειται να γίνει κοπή χόρτου και το κομμένο χόρτο θα εξαχθεί από το πίσω μέρος: Ξεκρεμάστε τον χορτοσυλλέκτη, [11.3](#).
- ▶ Ρυθμίστε το ύψος κοπής, [11.3](#).
- ▶ Ελέγξτε τα χειριστήρια, [11.3](#).
 - ▶ Εάν κατά τη διάρκεια ελέγχου των χειριστήριων αναβοσβήνουν με κόκκινο χρώμα 3 λυχνίες LED: Τραβήξτε το κλειδί ασφάλισης, αφαιρέστε την μπαταρία και επικοινωνήστε με έναν εμπορικό αντιπρόσωπο STIHL. Στο χλοοκοπτικό μηχανήμα υπάρχει βλάβη.
- ▶ Εάν δεν είναι δυνατή η εκτέλεση των βημάτων: Μην χρησιμοποιείτε το χλοοκοπτικό μηχανήμα και επικοινωνήστε με έναν εμπορικό αντιπρόσωπο STIHL.

6 Φόρτιση μπαταρίας φόρτιση λυχνίες

6.1 Φόρτιση μπαταρίας

Ο χρόνος φόρτισης εξαρτάται από διάφορους παράγοντες, όπως η θερμοκρασία της μπαταρίας και η θερμοκρασία περιβάλλοντος. Ο πραγματικός χρόνος φόρτισης μπορεί να διαφέρει από τον χρόνο φόρτισης που δηλώνεται από τον κατασκευαστή. Για τους χρόνους φόρτισης μπορείτε να συμβουλευθείτε την ιστοσελίδα www.stihl.com/charging-times.

- ▶ Φορτίστε τη μπαταρία όπως περιγράφεται στις οδηγίες χρήσης των φορτιστών STIHL AL 101, 300, 500.

6.2 Εμφάνιση κατάστασης φόρτισης

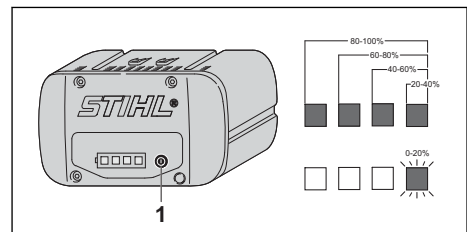

- ▶ Πιέστε το πλήκτρο (1). Οι λυχνίες LED ανάβουν για 5 δευτερόλεπτα περίπου με πράσινο χρώμα και δείχνουν την κατάσταση φόρτισης.

- ▶ Εάν η δεξιά λυχνία LED αναβοσβήνει με πράσινο χρώμα: Φορτίστε την μπαταρία.

6.3 Λυχνίες LED στην μπαταρία

Οι λυχνίες LED δείχνουν την κατάσταση φόρτισης της μπαταρίας ή τις βλάβες. Οι λυχνίες LED μπορεί να είναι σταθερά αναμμένες ή να αναβοσβήνουν με πράσινο ή κόκκινο χρώμα.

Εάν οι λυχνίες LED ανάβουν με πράσινο χρώμα ή αναβοσβήνουν, δείχνουν την κατάσταση φόρτισης.

- ▶ Εάν οι λυχνίες LED ανάβουν με κόκκινο χρώμα ή αναβοσβήνουν: Αποκαταστήστε τις βλάβες, 19.1.
Στο χλοοκοπτικό μηχανήμα ή στην μπαταρία υπάρχει βλάβη.

7 Συναρμολόγηση χλοοκοπτικού μηχανήματος

7.1 Τοποθέτηση τιμονιού

- ▶ Σβήστε τον κινητήρα.
- ▶ Τοποθετήστε το χλοοκοπτικό μηχανήμα σε μια επίπεδη επιφάνεια.

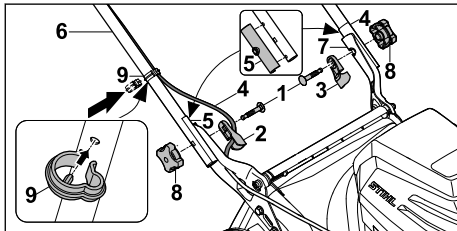

- ▶ Περάστε τις βίδες (1) μέσα από τον οδηγό καλωδίου (2) και τη μόνωση τιμονιού (3).
- ▶ Τοποθετήστε το καλώδιο (4) στον οδηγό καλωδίων (2).
- ▶ Ελέγξτε τη σωστή τοποθέτηση των προσυναρμολογημένων μονώσεων τιμονιού (5) και στις δύο πλευρές.
- ▶ Κρατήστε το τιμόνι (6) στα στηρίγματα (7) με τέτοιο τρόπο, ώστε να συμπίπτουν οι οπές.
- ▶ Περάστε τις βίδες (1) από μέσα προς τα έξω, μέσα από τις οπές.
- ▶ Βιδώστε τα παξιμάδια αστεροειδούς λαβής (8) και σφίξτε τα καλά.
- ▶ Τοποθετήστε το καλώδιο (4) στο κλιπ καλωδίου (9).
- ▶ Πιέστε το κλιπ καλωδίου (9) στο τιμόνι (6) και κουμπώστε το με τέτοιο τρόπο ώστε ο πείρος κουμπώματος του κλιπ καλωδίου να βρίσκεται μέσα στο άνοιγμα, στην κάτω πλευρά του τιμονιού.

Το τιμόνι (6) δεν χρειάζεται να αφαιρεθεί ξανά.

7.2 Αναδίπλωση και σύμπτυξη τιμονιού

7.2.1 Άνοιγμα τιμονιού

- ▶ Θέστε το χλοοκοπτικό μηχανήμα εκτός λειτουργίας, τραβήξτε το κλειδί ασφάλισης και αφαιρέστε την μπαταρία.
- ▶ Τοποθετήστε το χλοοκοπτικό μηχανήμα σε μια επίπεδη επιφάνεια.

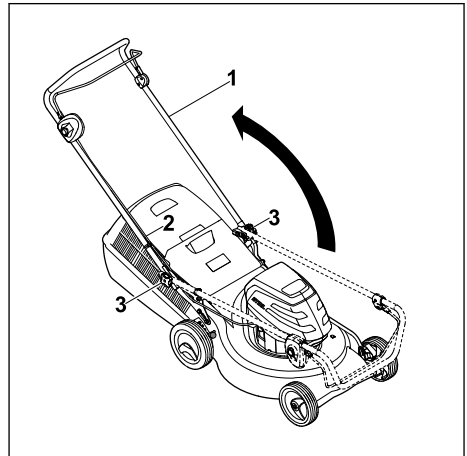

- ▶ Άνοιξτε το τιμόνι (1) και προσέξτε ώστε να μην πιαστεί το καλώδιο (2).
- ▶ Σφίξτε το παξιμάδι αστεροειδούς λαβής (3). Το τιμόνι (1) είναι σταθερά συνδεδεμένο με το χλοοκοπτικό μηχανήμα.

7.2.2 Σύμπτυξη τιμονιού

Για να μειώσετε τον απαιτούμενο χώρο κατά τη μεταφορά ή αποθήκευση μπορείτε να αναδιπλώσετε το τιμόνι.

- ▶ Θέστε το χλοοκοπτικό μηχανήμα εκτός λειτουργίας, τραβήξτε το κλειδί ασφάλισης και αφαιρέστε την μπαταρία.
- ▶ Τοποθετήστε το χλοοκοπτικό μηχανήμα σε μια επίπεδη επιφάνεια.

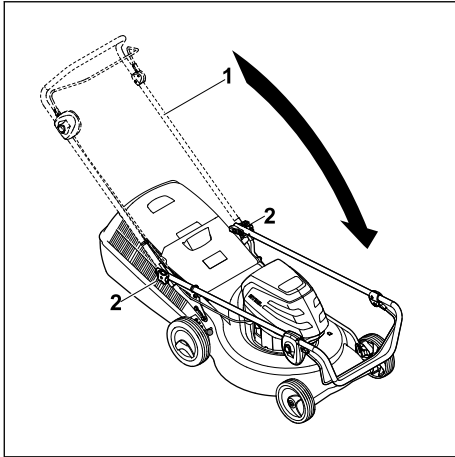

- ▶ Κρατήστε το τιμόνι (1) και ξεβιδώστε τα παξιμάδια αστεροειδών λαβών (2).
- ▶ Αναδιπλώστε προς τα εμπρός το τιμόνι (1).

7.3 Συναρμολόγηση, κρέμασμα και ξεκρέμασμα χορτοσυλλέκτη

7.3.1 Συναρμολόγηση χορτοσυλλέκτη

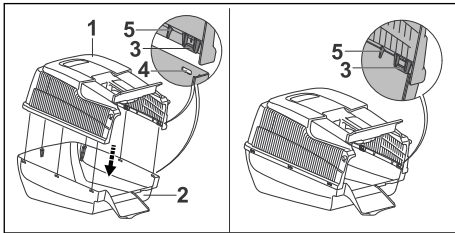

- ▶ Τοποθετήστε το επάνω μέρος χορτοσυλλέκτη (1) στο κάτω μέρος χορτοσυλλέκτη (2). Οι γλώσσες (3) και οι οδηγοί (5) πρέπει να βρίσκονται εσωτερικά. Οι γλώσσες (3) πρέπει να βρίσκονται ακριβώς στο ύψος των ανοιγμάτων (4).
- ▶ Πιέστε τις γλώσσες (3) στα ανοίγματα (4) το ένα μετά το άλλο από το πίσω προς τα εμπρός. Οι γλώσσες (3) κουμπώνουν με τον χαρακτηριστικό ήχο.

7.3.2 Τοποθέτηση του χορτοσυλλέκτη

- ▶ Σβήστε τον κινητήρα.
- ▶ Τοποθετήστε το χλοοκοπτικό μηχανήμα σε μια επίπεδη επιφάνεια.

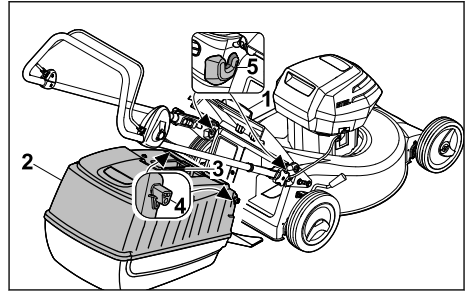

- ▶ Ανοίξτε και κρατήστε ανοικτό το στόμιο εξαγωγής (1).
- ▶ Πιάστε τον χορτοσυλλέκτη (2) από τη λαβή (3) και κρεμάστε τον με τα άγκιστρα (4) στις υποδοχές (5).
- ▶ Αποθέστε το στόμιο εξαγωγής (1) επάνω στον χορτοσυλλέκτη (2).

7.3.3 Αφαίρεση χορτοσυλλέκτη

- ▶ Θέστε το χλοοκοπτικό μηχανήμα εκτός λειτουργίας.
- ▶ Τοποθετήστε το χλοοκοπτικό μηχανήμα σε μια επίπεδη επιφάνεια.
- ▶ Ανοίξτε και κρατήστε ανοικτό το στόμιο εξαγωγής.
- ▶ Αφαιρέστε προς τα επάνω τον χορτοσυλλέκτη τραβώντας από τη λαβή.
- ▶ Κλείστε το στόμιο εξαγωγής.

8 Τοποθέτηση και αφαίρεση μπαταρίας

8.1 Τοποθέτηση μπαταρίας

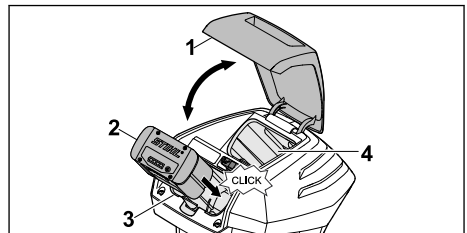

- ▶ Ανοίξτε το καπάκι (1) μέχρι τέρματος και κρατήστε το ανοικτό.
- ▶ Πιέστε την μπαταρία (2) μέχρι τέρματος στη θήκη μπαταρίας (3). Η μπαταρία (2) κουμπώνει με ένα κλικ και ασφαλίζει.
- ▶ Εάν θέλετε να μεταφέρετε και μία δεύτερη μπαταρία: Τοποθετήστε την μπαταρία στη θήκη μεταφοράς (4). Η μπαταρία κουμπώνει με ένα κλικ και ασφαλίζει.

- Κλείστε το καπάκι (1).

8.2 Αφαίρεση μπαταρίας

- Τοποθετήστε το χλοοκοπτικό μηχανήμα σε μια επίπεδη επιφάνεια.

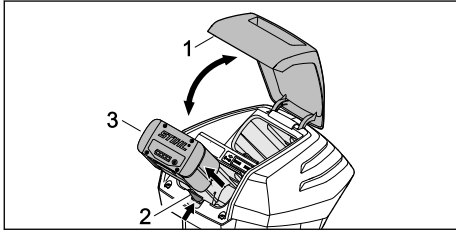

- Ανοίξτε το καπάκι (1) μέχρι τέρμα και κρατήστε το ανοικτό.
- Πιέστε τον μοχλό ασφάλισης (2). Η μπαταρία (3) έχει απασφαλιστεί.
- Αφαιρέστε την μπαταρία (3).
- Κλείστε το καπάκι (1).

9 Τοποθέτηση και αφαίρεση κλειδιού ασφάλισης

9.1 Τοποθέτηση κλειδιού ασφάλισης

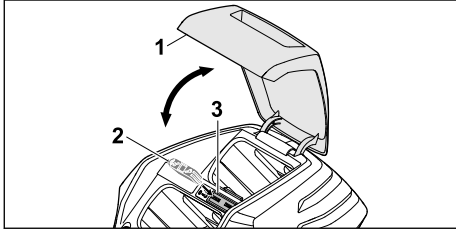

- Ανοίξτε το καπάκι (1) μέχρι τέρμα και κρατήστε το ανοικτό.
- Τοποθετήστε το κλειδί ασφάλισης (2) στην υποδοχή κλειδιού (3).
- Κλείστε το καπάκι (1).

9.2 Αφαίρεση κλειδιού ασφάλισης

- Ανοίξτε το καπάκι μέχρι τέρμα και κρατήστε το ανοικτό.
- Τραβήξτε το κλειδί ασφάλισης.
- Κλείστε το καπάκι.
- Φυλάσσετε το κλειδί ασφάλισης μακριά από παιδιά.

10 Θέση του χλοοκοπτικού μηχανήματος εντός κι εκτός λειτουργίας

10.1 Ενεργοποίηση και απενεργοποίηση μαχαιριού

10.1.1 Ενεργοποίηση μαχαιριού

- Τοποθετήστε το χλοοκοπτικό μηχανήμα σε μια επίπεδη επιφάνεια.

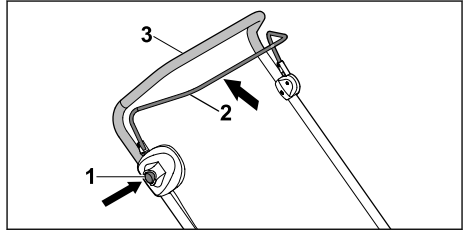

- Με το δεξί χέρι πιέστε το κουμπί ασφάλισης (1) και κρατήστε το πιεσμένο.
- Με το αριστερό χέρι τραβήξτε την μπάρα ενεργοποίησης για τη λειτουργία κοπής (2) τελείως προς το τιμόνι (3) και κρατήστε την, έτσι ώστε ο αντίχειρας να περικλείει το τιμόνι (3). Το μαχαίρι περιστρέφεται.
- Απελευθερώστε το κουμπί ασφάλισης (1).
- Με το δεξί χέρι κρατήστε το τιμόνι (3) και την μπάρα ενεργοποίησης για τη λειτουργία κοπής (2) με τέτοιο τρόπο, ώστε ο αντίχειρας να περικλείει το τιμόνι (3).

10.1.2 Απενεργοποίηση μαχαιριού

- Απελευθερώστε την μπάρα ενεργοποίησης για τη λειτουργία κοπής.
- Περιμένετε μέχρι να σταματήσει να περιστρέφεται το μαχαίρι.
- Εάν το μαχαίρι συνεχίσει να περιστρέφεται: Τραβήξτε το κλειδί ασφάλισης, αφαιρέστε την μπαταρία και επικοινωνήστε με έναν εμπορικό αντιπρόσωπο STIHL. Το χλοοκοπτικό μηχανήμα παρουσιάζει βλάβη.

11 Έλεγχος χλοοκοπτικού μηχανήματος και μπαταρίας

11.1 Έλεγχος χειριστηρίων

Κουμπί ασφάλισης και μπάρα ενεργοποίησης

- Τραβήξτε το κλειδί ασφάλισης.
- Αφαιρέστε την μπαταρία.
- Πιέστε το κουμπί ασφάλισης και αφήστε το ξανά.

- ▶ Τραβήξτε την μπάρα ενεργοποίησης τελείως προς το τιμόνι και αφήστε την ξανά.
- ▶ Εάν το κουμπί ασφάλισης ή η μπάρα ενεργοποίησης λειτουργεί με δυσκολία ή επιστρέφει στην αρχική θέση: Μην χρησιμοποιείτε το χλοοκοπτικό μηχανήμα και επικοινωνήστε με έναν εμπορικό αντιπρόσωπο STIHL. Το κουμπί ασφάλισης ή η μπάρα ενεργοποίησης παρουσιάζουν βλάβη.

Ενεργοποίηση μαχαίριού



- ▶ Τοποθετήστε το κλειδί ασφάλισης.
- ▶ Τοποθετήστε την μπαταρία.
- ▶ Με το δεξιό χέρι πιέστε το κουμπί ασφάλισης και κρατήστε το πιεσμένο.
- ▶ Με το αριστερό χέρι τραβήξτε την μπάρα ενεργοποίησης τελείως προς το τιμόνι και κρατήστε την, έτσι ώστε ο αντίχειρας να περικλείει το τιμόνι.
Το μαχαίρι περιστρέφεται.
- ▶ Εάν αναβοσβήνουν 3 λυχνίες LED με κόκκινο χρώμα: Τραβήξτε το κλειδί ασφάλισης, αφαιρέστε την μπαταρία και επικοινωνήστε με έναν εμπορικό αντιπρόσωπο STIHL.
Στο χλοοκοπτικό μηχανήμα υπάρχει βλάβη.
- ▶ Αφήστε το κουμπί ασφάλισης και την μπάρα ενεργοποίησης.
Το μαχαίρι σταματά να περιστρέφεται μετά από λίγη ώρα.
- ▶ Εάν το μαχαίρι συνεχίσει να περιστρέφεται: Τραβήξτε το κλειδί ασφάλισης, αφαιρέστε την μπαταρία και επικοινωνήστε με έναν εμπορικό αντιπρόσωπο STIHL.
Το χλοοκοπτικό μηχανήμα παρουσιάζει βλάβη.

11.2 Έλεγχος μαχαίριού

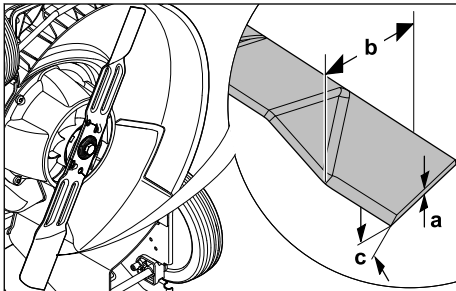
- ▶ Θέστε το χλοοκοπτικό μηχανήμα εκτός λειτουργίας, τραβήξτε το κλειδί ασφάλισης και αφαιρέστε την μπαταρία.
- ▶ Τοποθετήστε το χλοοκοπτικό μηχανήμα σε όρθια θέση,  16.1.



- ▶ Μετρήστε τα εξής:
 - Πάχος a
 - Πλάτος b

- Γωνία τροχίσματος c
- ▶ Εάν έχει ξεπεραστεί το κατώτατο όριο για το ελάχιστο πάχος και το ελάχιστο πλάτος: Αντικαταστήστε το μαχαίρι,  20.2.
- ▶ Εάν δεν έχει τηρηθεί η γωνία τροχίσματος: Τροχίστε το μαχαίρι,  20.2.
- ▶ Εάν υπάρχουν ασάφειες: Επικοινωνήστε με έναν εμπορικό αντιπρόσωπο της STIHL.

11.3 Ελέγξτε τη μπαταρία

- ▶ Πιέστε το πλήκτρο μπαταρίας.
Οι λυχνίες ανάβουν ή αναβοσβήνουν.
- ▶ Αν οι λυχνίες δεν ανάβουν ή αναβοσβήνουν, μη χρησιμοποιήσετε τη μπαταρία αλλά απευθυνθείτε στον πιστοποιημένο αντιπρόσωπο της STIHL.
Υπάρχει βλάβη στη μπαταρία.

12 Εργασία με το χλοοκοπτικό μηχανήμα

12.1 Κράτημα και οδήγηση χλοοκοπτικού μηχανήματος

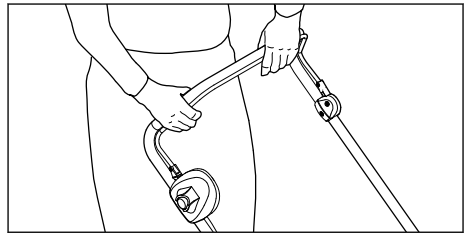

- ▶ Κρατήστε το τιμόνι με τα δύο χέρια, έτσι ώστε οι αντίχειρες να περικλείουν το τιμόνι.

12.2 Ρύθμιση ύψους κοπής

Μπορούν να ρυθμιστούν 7 ύψη κοπής:

- 25 mm = θέση 1
- 30 mm = θέση 2
- 40 mm = θέση 3
- 50 mm = θέση 4
- 55 mm = θέση 5
- 65 mm = θέση 6
- 75 mm = θέση 7

Οι θέσεις αναγράφονται επάνω στο χλοοκοπτικό μηχανήμα.

Ρύθμιση ύψους κοπής

- ▶ Σβήστε τον κινητήρα.
Το μαχαίρι δεν πρέπει να περιστρέφεται.

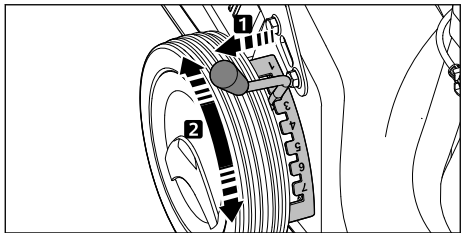

- ▶ Τραβήξτε τον μοχλό (1) από το άνοιγμα και φέρτε τον στην επιθυμητή θέση.

12.3 Κοπή χόρτου



- ▶ Ωθήστε το χλοοκοπτικό μηχάνημα αργά και ελεγχόμενα προς τα μπροστά.

12.4 Εκκένωση χορτοσυλλέκτη

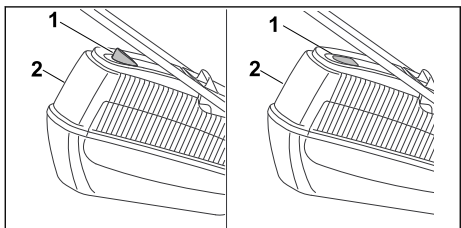

Η ροή αέρα που δημιουργείται από το μαχαίρι ανασηκώνει την ένδειξη στάθμης πλήρωσης (1). Όταν ο χορτοσυλλέκτης γεμίσει, διακόπτεται η ροή αέρα. Όταν η ροή αέρα είναι πολύ μικρή, η ένδειξη της στάθμης πλήρωσης (1) επιστρέφει στην αρχική της θέση. Αυτό υποδηλώνει ότι πρέπει να εκκενωθεί ο χορτοσυλλέκτης (2).

Η απρόσκοπτη λειτουργία της ένδειξης στάθμης πλήρωσης (1) είναι δεδομένη μόνο όταν υπάρχει

σωστή ροή αέρα. Οι εξωτερικές επιδράσεις, όπως βρεγμένο, πυκνό ή ψηλό χόρτο, το χαμηλό ύψος κοπής, οι ρύποι κ.ά. μπορεί να περιορίσουν τη ροή αέρα και τη λειτουργία της ένδειξης στάθμης πλήρωσης (1).

- ▶ Εάν η ένδειξη της στάθμης πλήρωσης (1) επιστρέψει στην αρχική της θέση: Εκκένωση χορτοσυλλέκτη (2).
- ▶ Θέστε το χλοοκοπτικό μηχάνημα εκτός λειτουργίας.
- ▶ Αφαίρεση χορτοσυλλέκτη (2).

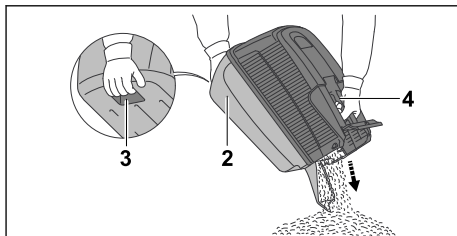

- ▶ Κρατήστε τον χορτοσυλλέκτη (2) από τη λαβή (3) και με το άλλο χέρι την πίσω χειρολαβή (4).
- ▶ Εκκένωση χορτοσυλλέκτη (2).
- ▶ Κρεμάστε τον χορτοσυλλέκτη (2).

13 Μετά την εργασία

13.1 Μετά την εργασία

- ▶ Θέστε το χλοοκοπτικό μηχάνημα εκτός λειτουργίας, τραβήξτε το κλειδί ασφάλισης και αφαιρέστε την μπαταρία.
- ▶ Εάν το χλοοκοπτικό μηχάνημα είναι βρεγμένο: Αφήστε το χλοοκοπτικό μηχάνημα να στεγνώσει.
- ▶ Εάν η μπαταρία είναι βρεγμένη: Αφήστε την μπαταρία να στεγνώσει.
- ▶ Καθαρίστε το χλοοκοπτικό μηχάνημα.
- ▶ Καθαρίστε την μπαταρία.

14 Μεταφορά

14.1 Μεταφορά χλοοκοπτικού μηχανήματος

- ▶ Θέστε το χλοοκοπτικό μηχάνημα εκτός λειτουργίας.
Το μαχαίρι δεν πρέπει να περιστρέφεται.
- ▶ Τραβήξτε το κλειδί ασφάλισης και αφαιρέστε την μπαταρία.

Ωθηση χλοοκοπτικού μηχανήματος

- ▶ Ωθήστε το χλοοκοπτικό μηχάνημα αργά και ελεγχόμενα προς τα μπροστά.

Μεταφορά χλοοκοπτικού μηχανήματος με τα χέρια

- Φοράτε γάντια εργασίας από ανθεκτικό υλικό.

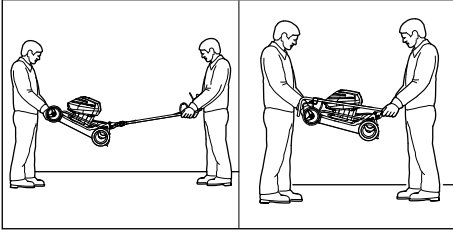

- Εάν το χλοοκοπτικό μηχανήμα μεταφερθεί με ανεπτυγμένο τιμόνι:
 - Ένα άτομο θα πρέπει να κρατά το χλοοκοπτικό μηχανήμα και με τα δύο χέρια από το περιβλήμα μπροστά και ένα άλλο άτομο θα πρέπει να κρατά το τιμόνι και με τα δύο χέρια.
 - Ανασηκώστε και μεταφέρετε το χλοοκοπτικό μηχανήμα με τη βοήθεια δεύτερου ατόμου.
- Εάν το χλοοκοπτικό μηχανήμα μεταφερθεί με αναδιπλούμενο τιμόνι:
 - Συμπύξτε το τιμόνι,  7.2.2.
 - Ένα άτομο θα πρέπει να κρατά το χλοοκοπτικό μηχανήμα και με τα δύο χέρια από το περιβλήμα μπροστά και ένα άλλο άτομο θα πρέπει να κρατά το τιμόνι και με τα δύο χέρια.
 - Ανασηκώστε και μεταφέρετε το χλοοκοπτικό μηχανήμα με τη βοήθεια δεύτερου ατόμου.

Μεταφορά χλοοκοπτικού μηχανήματος σε όχημα

- Ασφαλίστε το χλοοκοπτικό μηχανήμα σε όρθια θέση με τέτοιο τρόπο ώστε να μην μπορεί να ανατραπεί και να μετακινηθεί.

14.2 Μεταφορά μπαταρίας

- Θέστε το χλοοκοπτικό μηχανήμα εκτός λειτουργίας και αφαιρέστε την μπαταρία.
- Βεβαιωθείτε ότι η μπαταρία βρίσκεται σε ασφαλή κατάσταση.
- Συσκευάστε την μπαταρία με τέτοιο τρόπο, ώστε να πληρούνται οι εξής προϋποθέσεις:
 - Η συσκευασία είναι μη αγώγιμη ηλεκτρικά.
 - Η μπαταρία δεν μπορεί να μετακινηθεί μέσα στη συσκευασία.
- Ασφαλίστε τη συσκευασία, ώστε να μην μπορεί να μετακινηθεί.

Η μπαταρία εμπίπτει στις διατάξεις και τις απαιτήσεις για τη μεταφορά επικίνδυνων υλικών. Η μπαταρία έχει ταξινομηθεί ως UN 3480 (μπαταρία ιόντων λιθίου) και έχει ελεγχθεί σύμφωνα με το

Εγχειρίδιο UN Έλεγχος και Κριτήρια, Μέρος III, υποενότητα 38.3.

Οι κανονισμοί μεταφοράς αναφέρονται στο www.stihl.com/safety-data-sheets.

15 Φύλαξη

15.1 Φύλαξη χλοοκοπτικού μηχανήματος

- Θέστε το χλοοκοπτικό μηχανήμα εκτός λειτουργίας, τραβήξτε το κλειδί ασφάλισης και αφαιρέστε την μπαταρία.
- Φυλάξτε το χλοοκοπτικό μηχανήμα με τέτοιο τρόπο, ώστε να πληρούνται οι εξής προϋποθέσεις:
 - Το χλοοκοπτικό μηχανήμα βρίσκεται μακριά από παιδιά.
 - Το χλοοκοπτικό μηχανήμα είναι καθαρό και στεγνό.
 - Το χλοοκοπτικό μηχανήμα δεν μπορεί να ανατραπεί.
 - Το χλοοκοπτικό μηχανήμα δεν μπορεί να κυλίσει από μόνο του.

15.2 Φύλαξη μπαταρίας

Η STIHL συστήνει να φυλάσσετε την μπαταρία σε κατάσταση φόρτισης μεταξύ 40 % και 60 % (2 λυχνίες LED ανάβουν με πράσινο χρώμα).

- Φυλάξτε την μπαταρία με τέτοιο τρόπο, ώστε να πληρούνται οι εξής προϋποθέσεις:
 - Η μπαταρία βρίσκεται μακριά από παιδιά.
 - Η μπαταρία είναι καθαρή και στεγνή.
 - Η μπαταρία βρίσκεται σε κλειστό χώρο.
 - Η μπαταρία βρίσκεται χωριστά από το χλοοκοπτικό μηχανήμα και τον φορτιστή.
 - Η μπαταρία βρίσκεται μέσα σε ηλεκτρικά μη αγώγιμη συσκευασία.
 - Η μπαταρία βρίσκεται σε εύρος θερμοκρασίας μεταξύ - 10 °C και + 50 °C.

16 Καθάρισμα

16.1 Τοποθέτηση χλοοκοπτικού μηχανήματος σε όρθια θέση

- Θέστε το χλοοκοπτικό μηχανήμα εκτός λειτουργίας, τραβήξτε το κλειδί ασφάλισης και αφαιρέστε την μπαταρία.
- Τοποθετήστε το χλοοκοπτικό μηχανήμα σε μια επίπεδη επιφάνεια.
- Αφαιρέστε τον χορτοσυλλέκτη.
- Ρυθμίστε το ύψος κοπής στη χαμηλότερη θέση,  12.2.

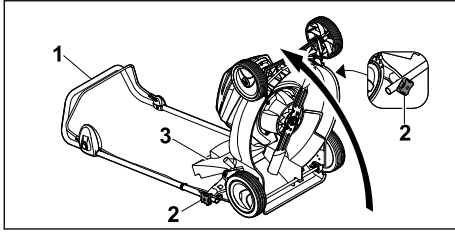

- ▶ Κρατήστε το τιμόνι (1) και ξεβιδώστε τα παξιμάδια αστεροειδών λαβών (2).
- ▶ Αφήστε προς τα πίσω το τιμόνι (1).
- ▶ Ανοίξτε και κρατήστε ανοικτό το στόμιο εξαγωγής (3).
- ▶ Τοποθετήστε το χλοοκοπτικό μηχανήμα προς τα πίσω.

16.2 Καθαρισμός χλοοκοπτικού μηχανήματος

- ▶ Θέστε το χλοοκοπτικό μηχανήμα εκτός λειτουργίας, τραβήξτε το κλειδί ασφάλισης και αφαιρέστε την μπαταρία.
- ▶ Καθαρίστε το χλοοκοπτικό μηχανήμα με ένα βρεγμένο πανί.
- ▶ Καθαρίστε τον αγωγό εξαγωγής με μία μαλακή βούρτσα ή ένα βρεγμένο πανί.
- ▶ Αφαιρέστε τα ξένα σώματα από τη θήκη της μπαταρίας και καθαρίστε την με ένα βρεγμένο πανί.
- ▶ Καθαρίστε τις ηλεκτρικές επαφές στη θήκη της μπαταρίας με ένα πινέλο ή μία μαλακή βούρτσα.
- ▶ Καθαρίστε τις εγκοπές αερισμού με ένα πινέλο.
- ▶ Τοποθετήστε το χλοοκοπτικό μηχανήμα σε όρθια θέση.
- ▶ Καθαρίστε το μαχαίρι και την περιοχή γύρω από το μαχαίρι με μία ξύλινη βέργα, μία μαλακή βούρτσα ή ένα βρεγμένο πανί.

16.3 Καθάρισμα μπαταρίας

- ▶ Καθαρίστε τη μπαταρία με ένα υγρό πανί.

17 Συντήρηση

17.1 Αφαίρεση και τοποθέτηση μαχαιριού

17.1.1 Αφαίρεση μαχαιριού

- ▶ Θέστε το χλοοκοπτικό μηχανήμα εκτός λειτουργίας, τραβήξτε το κλειδί ασφάλισης και αφαιρέστε την μπαταρία.
- ▶ Τοποθετήστε το χλοοκοπτικό μηχανήμα σε όρθια θέση.

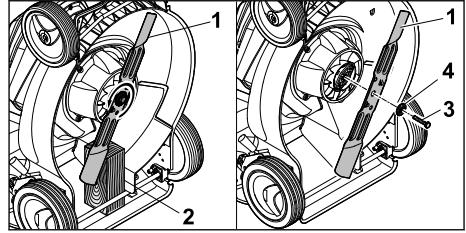

- ▶ Μπλοκάρτε το μαχαίρι (1) με ένα ξύλο (2).
- ▶ Ξεβιδώστε τη βίδα (3) προς τη φορά του βέλους και αφαιρέστε την μαζί με τη ροδέλα (4).
- ▶ Αφαιρέστε το μαχαίρι (1).
- ▶ Απορρίψτε τη βίδα (3) και τη ροδέλα (4). Για την τοποθέτηση του μαχαιριού (1) χρησιμοποιήστε μία νέα βίδα και ροδέλα.

17.1.2 Τοποθέτηση μαχαιριού

- ▶ Θέστε το χλοοκοπτικό μηχανήμα εκτός λειτουργίας, τραβήξτε το κλειδί ασφάλισης και αφαιρέστε την μπαταρία.
- ▶ Τοποθετήστε το χλοοκοπτικό μηχανήμα σε όρθια θέση.

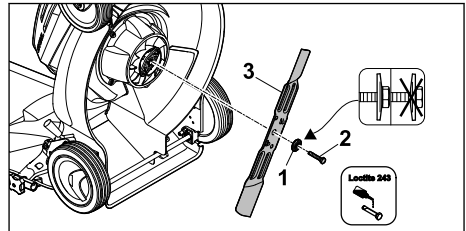

- ▶ Περάστε τη νέα ροδέλα (1) επάνω στη νέα βίδα (2) με την κοιλότητα να κοιτά προς τα έξω.
- ▶ Απλώστε μέσο ασφάλισης κοχλιών Loctite 243 στο σπειρώμα της βίδας (2).
- ▶ Τοποθετήστε το μαχαίρι (3) με τέτοιο τρόπο, ώστε οι προεξοχές στην επιφάνεια επαφής να πιάνουν στα ανοίγματα.
- ▶ Βιδώστε τη βίδα (2) μαζί με τη ροδέλα (1).

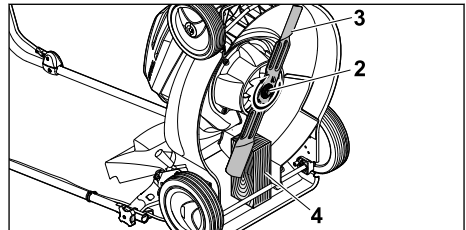

- ▶ Μπλοκάρτε το μαχαίρι (3) με ένα ξύλο (4).
- ▶ Σφίξτε τη βίδα (2) με 65 Nm.

17.2 Τρόχισμα μαχαιριού και ζυγοστάθμιση

Απαιτείται αρκετή εξάσκηση για το σωστό τρόχισμα και ζυγοστάθμιση του μαχαιριού.

Η STIHL προτείνει να αναθέσετε το τρόχισμα και τη ζυγοστάθμιση του μαχαιριού σε έναν εμπορικό αντιπρόσωπο STIHL.



ΠΡΟΕΙΔΟΠΟΙΗΣΗ

- Οι ακμές κοπής του μαχαιριού είναι αιχμηρές. Ο χρήστης μπορεί να κοπτεί.
 - ▶ Φορέστε γάντια εργασίας από ανθεκτικό υλικό.
- ▶ Θέστε το χλοοκοπτικό μηχάνημα εκτός λειτουργίας, τραβήξτε το κλειδί ασφάλισης και αφαιρέστε την μπαταρία.
- ▶ Τοποθετήστε το χλοοκοπτικό μηχάνημα σε όρθια θέση.
- ▶ Αφαιρέστε το μαχαίρι.
- ▶ Τρόχισμα μαχαιριού. Προσέξτε τη γωνία τροχίσματος και ψύξτε το μαχαίρι, 20.2.

19 Αντιμετώπιση βλαβών

19.1 Αποκατάσταση βλαβών του χλοοκοπτικού μηχανήματος ή της μπαταρίας

Βλάβη	Λυχνίες LED στην μπαταρία	Αιτία	Αντιμετώπιση
Το χλοοκοπτικό μηχάνημα δεν τίθεται σε λειτουργία κατά την ενεργοποίηση.	1 λυχνία LED αναβοσβήνει με πράσινο χρώμα.	Η κατάσταση φόρτισης της μπαταρίας είναι πολύ χαμηλή.	▶ Φορτίστε την μπαταρία.
	1 λυχνία LED ανάβει με κόκκινο χρώμα.	Η μπαταρία είναι πολύ θερμή ή πολύ ψυχρή.	▶ Τραβήξτε το κλειδί ασφάλισης. ▶ Αφαιρέστε την μπαταρία. ▶ Ζεστάνετε ή αφήστε την μπαταρία να κρυώσει.
	3 λυχνίες LED αναβοσβήνουν με κόκκινο χρώμα.	Στο χλοοκοπτικό μηχάνημα υπάρχει βλάβη.	▶ Τραβήξτε το κλειδί ασφάλισης. ▶ Αφαιρέστε την μπαταρία. ▶ Καθαρίστε τις ηλεκτρικές επαφές στη θήκη μπαταρίας. ▶ Τοποθετήστε την μπαταρία. ▶ Θέστε το χλοοκοπτικό μηχάνημα σε λειτουργία. ▶ Εάν συνεχίζουν να αναβοσβήνουν 3 λυχνίες LED με κόκκινο χρώμα: Μην χρησιμοποιείτε το χλοοκοπτικό μηχάνημα και επικοινωνήστε με έναν εμπορικό αντιπρόσωπο STIHL.
	3 λυχνίες LED ανάβουν με κόκκινο χρώμα.	Το χλοοκοπτικό μηχάνημα είναι πολύ ζεστό.	▶ Τραβήξτε το κλειδί ασφάλισης. ▶ Αφαιρέστε την μπαταρία. ▶ Αφήστε το χλοοκοπτικό μηχάνημα να κρυώσει.
	4 λυχνίες LED αναβοσβήνουν	Υπάρχει βλάβη στην μπαταρία.	▶ Αφαιρέστε και επανατοποθετήστε την μπαταρία.

- Το μαχαίρι δεν πρέπει να αποκτήσει μπλε απόχρωση κατά το τρόχισμα.
- ▶ Τοποθετήστε το μαχαίρι.
 - ▶ Εάν υπάρχουν ασάφειες: Επικοινωνήστε με έναν εμπορικό αντιπρόσωπο STIHL.

18 Επισκευή

18.1 Επισκευή χλοοκοπτικού μηχανήματος

Ο χρήστης δεν μπορεί να επισκευάσει μόνος του το χλοοκοπτικό μηχάνημα και το μαχαίρι.

- ▶ Εάν το χλοοκοπτικό μηχάνημα ή το μαχαίρι έχουν υποστεί ζημιά: Μην χρησιμοποιείτε το χλοοκοπτικό μηχάνημα ή το μαχαίρι και επικοινωνήστε με έναν εμπορικό αντιπρόσωπο STIHL.
- ▶ Εάν οι πινακίδες υποδείξεων έχουν φθαρεί και είναι δυσανάγνωστες: Ζητήστε από έναν εμπορικό αντιπρόσωπο STIHL να αντικαταστήσει τις πινακίδες υποδείξεων.

Βλάβη	Λυχνίες LED στην μπαταρία	Αιτία	Αντιμετώπιση
	με κόκκινο χρώμα.		<ul style="list-style-type: none"> ▶ Θέστε το χλοοκοπτικό μηχάνημα σε λειτουργία. ▶ Εάν συνεχίζουν να αναβοσβήνουν 4 λυχνίες LED με κόκκινο χρώμα: Μην χρησιμοποιείτε την μπαταρία και επικοινωνήστε με έναν εμπορικό αντιπρόσωπο STIHL.
		Έχει διακοπεί η ηλεκτρική σύνδεση ανάμεσα στο χλοοκοπτικό μηχάνημα και την μπαταρία.	<ul style="list-style-type: none"> ▶ Τραβήξτε το κλειδί ασφάλισης. ▶ Αφαιρέστε την μπαταρία. ▶ Καθαρίστε τις ηλεκτρικές επαφές στη θήκη μπαταρίας. ▶ Τοποθετήστε το κλειδί ασφάλισης. ▶ Τοποθετήστε την μπαταρία.
		Το χλοοκοπτικό μηχάνημα ή η μπαταρία έχουν βραχεί.	<ul style="list-style-type: none"> ▶ Τραβήξτε το κλειδί ασφάλισης. ▶ Αφαιρέστε την μπαταρία. ▶ Καθαρίστε το χλοοκοπτικό μηχάνημα. ▶ Αφήστε το χλοοκοπτικό μηχάνημα ή την μπαταρία να στεγνώσουν.
		Η αντίσταση στο μαχαίρι είναι πολύ μεγάλη.	<ul style="list-style-type: none"> ▶ Ρυθμίστε μεγαλύτερο ύψος κοπής. ▶ Θέστε το χλοοκοπτικό μηχάνημα σε λειτουργία όταν βρίσκεται σε περιοχή με κοντό χόρτο.
		Η περιοχή γύρω από το μαχαίρι έχει φρακάρει.	<ul style="list-style-type: none"> ▶ Καθαρίστε το χλοοκοπτικό μηχάνημα.
Το χλοοκοπτικό μηχάνημα απενεργοποιείται κατά τη λειτουργία.	3 λυχνίες LED ανάβουν με κόκκινο χρώμα.	Το χλοοκοπτικό μηχάνημα είναι πολύ ζεστό.	<ul style="list-style-type: none"> ▶ Τραβήξτε το κλειδί ασφάλισης. ▶ Αφαιρέστε την μπαταρία. ▶ Αφήστε το χλοοκοπτικό μηχάνημα να κρυώσει. ▶ Καθαρίστε το χλοοκοπτικό μηχάνημα. ▶ Μη προσπαθείτε να θέσετε επανειλημμένα το χλοοκοπτικό μηχάνημα σε λειτουργία σε σύντομο χρονικό διάστημα. ▶ Ρυθμίστε μεγαλύτερο ύψος κοπής. ▶ Κόψτε χαμηλότερο χόρτο.
		Το μαχαίρι έχει μπλοκάρει.	<ul style="list-style-type: none"> ▶ Τραβήξτε το κλειδί ασφάλισης. ▶ Αφαιρέστε την μπαταρία. ▶ Καθαρίστε το χλοοκοπτικό μηχάνημα.
		Υπάρχει ηλεκτρική βλάβη.	<ul style="list-style-type: none"> ▶ Αφαιρέστε και επανατοποθετήστε την μπαταρία. ▶ Θέστε το χλοοκοπτικό μηχάνημα σε λειτουργία.
Το χλοοκοπτικό μηχάνημα παρουσιάζει δυνατούς κραδασμούς κατά τη λειτουργία.		Η βίδα του μαχαιριού έχει χαλαρώσει.	<ul style="list-style-type: none"> ▶ Σφίξτε τη βίδα.
		Το μαχαίρι δεν είναι σωστά ζυγοσταθμισμένο.	<ul style="list-style-type: none"> ▶ Τροχίστε και ζυγοσταθμίστε το μαχαίρι.
Η διάρκεια λειτουργίας του χλοοκοπτικού μηχανήματος είναι μικρή.		Η μπαταρία δεν είναι πλήρως φορτισμένη.	<ul style="list-style-type: none"> ▶ Φορτίστε πλήρως την μπαταρία.

Βλάβη	Λυχνίες LED στην μπαταρία	Αιτία	Ανιμετώπιση
		Έχει ξεπεραστεί η διάρκεια ζωής της μπαταρίας.	► Αντικαταστήστε την μπαταρία.
		Η περιοχή γύρω από το μαχαίρι έχει φρακάρει.	► Καθαρίστε το χλοοκοπτικό μηχάνημα.
		Το μαχαίρι είναι φθαρμένο ή στομωμένο.	► Τροχίστε και ζυγοσταθμίστε το μαχαίρι.
		Η αντίσταση στο μαχαίρι είναι πολύ μεγάλη.	► Ρυθμίστε μεγαλύτερο ύψος κοπής. ► Κόψτε χαμηλότερο χόρτο.
Η μπαταρία φρακάρει στη θήκη μπαταρίας κατά την τοποθέτηση.		Οι οδηγοί ή οι ηλεκτρικές επαφές στη θήκη μπαταρίας έχουν λερωθεί.	► Καθαρίστε το χλοοκοπτικό μηχάνημα.
Η διαδικασία φόρτισης δεν ξεκινά μετά την τοποθέτηση της μπαταρίας στον φορτιστή.	1 λυχνία LED ανάβει με κόκκινο χρώμα.	Η μπαταρία είναι πολύ θερμή ή πολύ ψυχρή.	► Αφήστε την μπαταρία τοποθετημένη στον φορτιστή. Η διαδικασία φόρτισης ξεκινά αυτόματα, μόλις εξασφαλιστεί το επιτρεπόμενο εύρος θερμοκρασιών.
Το χόρτο δεν έχει κοπεί καθαρά ή το χόρτο είναι κιτρινωμένο.		Το μαχαίρι είναι φθαρμένο ή στομωμένο.	► Τροχίστε και ζυγοσταθμίστε το μαχαίρι.
		Η αντίσταση στο μαχαίρι είναι πολύ μεγάλη.	► Ρυθμίστε μεγαλύτερο ύψος κοπής. ► Κόψτε χαμηλότερο χόρτο.

20 Τεχνικά χαρακτηριστικά

20.1 Χλοοκοπτικό μηχάνημα STIHL RMA 253.0

- Εγκεκριμένη μπαταρία: STIHL AP
- Βάρος χωρίς μπαταρία: 22,5 kg
- Μέγιστη χωρητικότητα χορτοσυλλέκτη: 55 l
- Πλάτος κοπής: 51 cm
- Στροφές: 3.200 σ.α.λ.

Ο χρόνος λειτουργίας αναφέρεται στο www.stihl.com/battery-life.

20.2 Μαχαίρι

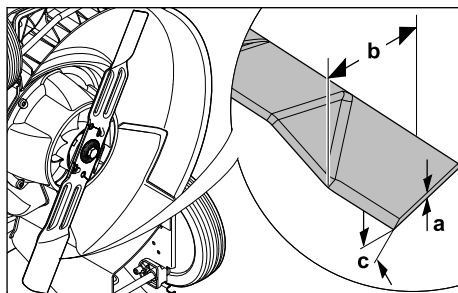

- Ελάχιστο πάχος a: 1,6 mm
- Ελάχιστο πλάτος b: 55 mm
- Γωνία τροχίσματος c: 30°

20.3 Μπαταρία STIHL AP

- Τεχνολογία μπαταρίας: Ιόντων λιθίου
- Τάση: 36 V
- Χωρητικότητα σε Ah: Βλέπε πινακίδα τύπου

- Ενεργειακό περιεχόμενο σε Wh: Βλέπε πινακίδα τύπου
- Βάρος σε kg: Βλέπε πινακίδα τύπου
- Επιτρεπόμενα όρια θερμοκρασίας για λειτουργία και φύλαξη: - 10 °C έως + 50 °C

20.4 Τιμές εκπομπών ήχου και κραδασμών

Η τιμή K για τη στάθμη ηχοπίεσης ανέρχεται σε 2 dB(A). Η τιμή K για τη στάθμη θορύβου ανέρχεται σε 0,8 dB(A). Η τιμή K για τους κραδασμούς ανέρχεται σε 0,90 m/s².

- Στάθμη ηχοπίεσης L_{pA} μετρημένη κατά EN 60335-2-77: 81 dB(A)
- Στάθμη θορύβου L_{WA} μετρημένη κατά 2000/14/EC: 95,6 dB(A)
- Τιμή κραδασμών a_{hν} μετρημένη κατά EN 60335-2-77, τιμόνι: 1,80 m/s²

Η STIHL προτείνει να χρησιμοποιείτε προστασία ακοής.

Οι αναφερόμενες τιμές κραδασμών μετρήθηκαν σύμφωνα με μια τυποποιημένη διαδικασία ελέγχου και μπορούν να χρησιμοποιηθούν για συγκρίσεις μεταξύ ηλεκτρικών μηχανημάτων. Οι πραγματικές τιμές κραδασμών μπορεί να αποκλίνουν από τις αναφερόμενες τιμές, ανάλογα με το είδος χρήσης. Οι αναφερόμενες τιμές κραδασμών μπορούν να χρησιμοποιηθούν για μια πρώτη εκτίμηση της καταπόνησης από κραδασμούς. Η πραγματική καταπόνηση από κραδασμούς χρήζει αξιολόγησης. Εδώ μπορούν να ληφθούν υπόψη και οι χρόνοι κατά τους οποίους το ηλεκτρικό μηχανήμα είναι απενεργοποιημένο, αλλά και οι χρόνοι κατά το οποίο ήταν ενεργοποιημένο αλλά λειτουργούσε χωρίς φορτίο.

Πληροφορίες για τη συμμόρφωση με την οδηγία εργοδοτών περί κραδασμών 2002/44/EC μπορείτε να βρείτε στο www.stihl.com/vib.

20.5 REACH

REACH είναι το διακριτικό όνομα ενός κανονισμού των ΕΚ για την καταχώριση, την αξιολόγηση και την αδειοδότηση χημικών προϊόντων.

Για πληροφορίες σχετικά με την τήρηση του συστήματος REACH, συμβουλευθείτε την ιστοσελίδα www.stihl.com/reach.

21 Ανταλλακτικά και παρελκόμενα

21.1 Ανταλλακτικά και παρελκόμενα

STIHL Τα σύμβολα αυτά χαρακτηρίζουν τα γνήσια ανταλλακτικά και τα γνήσια παρελκόμενα της STIHL.

Η STIHL συνιστά να χρησιμοποιείτε γνήσια ανταλλακτικά και παρελκόμενα της STIHL.

Παρά τη συνεχή παρακολούθηση της αγοράς, η STIHL δεν είναι σε θέση να κρίνει την αξιοπιστία, την ασφάλεια και την καταλληλότητα ανταλλακτικών και παρελκομένων από άλλους κατασκευαστές και συνεπώς δεν μπορεί να εγγυηθεί για τη χρήση τους.

Τα γνήσια ανταλλακτικά και παρελκόμενα STIHL είναι διαθέσιμα στον πιστοποιημένο αντιπρόσωπο της STIHL.

21.2 Σημαντικά ανταλλακτικά

- Μαχαίρι: 6371 702 0105
- Βίδα μαχαιριού: 9008 319 9028
- Ροδέλα: 0000 702 6600

22 Απόρριψη

22.1 Απόρριψη χλοοκοπτικού μηχανήματος

Πληροφορίες για την απόρριψη μπορείτε να λάβετε από τον εμπορικό αντιπρόσωπο STIHL.

- ▶ Το χλοοκοπτικό μηχανήμα, τα μαχαίρια, ο πρόσθετος εξοπλισμός και η συσκευασία πρέπει να απορρίπτονται με φιλικό προς το περιβάλλον τρόπο, όπως προβλέπεται.

23 Δήλωση συμμόρφωσης ΕΕ

23.1 Χλοοκοπτικό μηχανήμα STIHL RMA 253.0

Η STIHL Tirol GmbH
Hans Peter Stihl-Strasse 5
6336 Langkampfen

Αυστρία

πιστοποιεί με αποκλειστική ευθύνη ότι

- Κατασκευαστικός τύπος: Χλοοκοπτικό με μπαταρία
- Εταιρεία κατασκευής: STIHL
- Τύπος: RMA 253.0
- Αριθμός αναγνώρισης σειράς: 6371

συμμορφώνεται με τις σχετικές διατάξεις των Ευρωπαϊκών Οδηγιών 2000/14/EC, 2006/42/EC, 2014/30/EU και 2011/65/EU και έχει εξελιχθεί και

κατασκευαστεί σύμφωνα με τα παρακάτω πρότυπα που βρίσκονταν σε ισχύ κατά την ημερομηνία παραγωγής: EN 60335-1, EN 60335-2-77, EN 55014-1 και EN 55014-2.

Όνομα και διεύθυνση της κοινοποιημένης αρχής:
TÜV Rheinland LGA Products GmbH
Tillystraße 2

D-90431 Nürnberg

Για τον υπολογισμό της μετρημένης και εγγυημένης στάθμης θορύβου εφαρμόστηκε η Ευρωπαϊκή Οδηγία 2000/14/EC, Παράρτημα VIII.

– Μετρημένη στάθμη θορύβου: 95,6 dB(A)

– Εγγυημένη στάθμη θορύβου: 96 dB(A)

Τα Τεχνικά Έγγραφα για την έγκριση προϊόντος φυλάσσονται από τη STIHL Tirol GmbH.

Το έτος κατασκευής και ο αριθμός εργαλείου αναγράφονται επάνω στο χλοοκοπτικό μηχάνημα.

Langkampfen, 02.01.2021

STIHL Tirol GmbH

Κατ' εντολή 

Matthias Fleischer, Διευθυντής Τμήματος Έρευνας και Εξέλιξης

Κατ' εντολή 

Sven Zimmermann, Διευθυντής Τμήματος Ποιότητας

23.2 Εισαγωγέας για τη Μεγάλη Βρετανία

ANDREAS STIHL Ltd.
Stihl House
Stanhope Road
CAMBERLEY
SURREY GU15 3YT
Great Britain

24 Τεχνικές υποδείξεις ασφαλείας για χλοοκοπτικά μηχανήματα

24.1 Εισαγωγή

Αυτό το κεφάλαιο περιέχει τις γενικές υποδείξεις ασφαλείας που διατυπώνονται στο πρότυπο EN

60335-2-77, Παράρτημα ΕΕ, για ηλεκτροκίνητα χλοοκοπτικά μηχανήματα.



ΠΡΟΕΙΔΟΠΟΙΗΣΗ

- Διαβάστε όλες τις υποδείξεις ασφαλείας, τις οδηγίες, τις απεικονίσεις και τα τεχνικά χαρακτηριστικά που συνοδεύουν αυτό το χλοοκοπτικό μηχάνημα. Οι παραλείψεις και η πλημμελής τήρηση των παρακάτω υποδείξεων μπορεί να προκαλέσουν ηλεκτροπληξία, ανάφλεξη ή/και σοβαρούς τραυματισμούς. **Φυλάξτε όλες τις υποδείξεις ασφαλείας και τις οδηγίες για μελλοντική χρήση.**

24.2 Εκπαίδευση

- a) Διαβάστε προσεκτικά τις οδηγίες χρήσης. Εξοικειωθείτε με τα στοιχεία ελέγχου και ρύθμισης του εργαλείου καθώς και με τη σωστή χρήση του.
- b) Μην επιτρέπετε ποτέ τη χρήση του χλοοκοπτικού μηχανήματος σε παιδιά ή σε άλλα άτομα που δεν γνωρίζουν τις οδηγίες χρήσης του χλοοκοπτικού μηχανήματος. Ενδέχεται οι τοπικοί κανονισμοί να ορίζουν το ελάχιστο όριο ηλικίας για τους χειριστές του μηχανήματος.
- c) Μη χρησιμοποιείτε ποτέ το χλοοκοπτικό μηχάνημα όταν βρίσκονται κοντά σας ζώα ή άλλα άτομα, και ειδικά παιδιά.
- d) Έχετε πάντοτε υπ' όψιν σας ότι ο χειριστής του χλοοκοπτικού μηχανήματος ευθύνεται για τυχόν ατυχήματα ή πρόκληση ζημιών σε ξένη ιδιοκτησία.

24.3 Προετοιμασία

- a) Κατά τη λειτουργία του εργαλείου θα πρέπει να φοράτε κλειστά υποδήματα και μακριά παντελόνια. Μην χρησιμοποιείτε το εργαλείο εάν δεν φοράτε υποδήματα ή εάν φοράτε πέδιλα. Αποφύγετε να φοράτε φαρδιά ρούχα ή ρούχα με κορδόνια που κρέμονται ή ζώνες.
- b) Ελέγξτε την περιοχή στην οποία θα χρησιμοποιήσετε το εργαλείο και απομακρύνετε όλα τα αντικείμενα που μπορεί να έρθουν σε επαφή με το εργαλείο και να εκσφενδονιστούν.
- c) Πριν τη χρήση του χλοοκοπτικού μηχανήματος θα πρέπει να κάνετε έναν οπτικό έλεγχο για να βεβαιωθείτε ότι τα μαχαίρια κοπής, οι πείροι στερέωσης και ολόκληρο το συγκρότημα κοπής δεν φέρουν βλάβες ή ζημιές. Τα φθαρμένα ή ελαττωματικά μαχαίρια κοπής και οι πείροι στερέωσης επιτρέπεται να αντικαθίστανται μόνο σε σετ ώστε να αποφευχθούν πιθανές αποζυγοσταθμίσεις. Οι φθαρμένες ή ελατ-

τωματικές πινακίδες υποδείξουν πρέπει να αντικατασταθούν.

24.4 Χειρισμός

- a) Κόβετε το χόρτο πάντοτε με το φως της ημέρας ή σε συνθήκες καλού τεχνητού φωτισμού.
- b) Εάν είναι δυνατό, θα πρέπει να αποφεύγεται η χρήση του εργαλείου σε υγρό χόρτο.
- c) Φροντίστε ώστε να στέκεστε σταθερά στο έδαφος όταν εργάζεστε σε πλαγιές.
- d) Οδηγείτε πάντα το εργαλείο με ταχύτητα βάρδη.
- e) Σε πλαγιές θα πρέπει να κόβετε το χόρτο πάντοτε κάθετα προς την κλίση και ποτέ παράλληλα με αυτή.
- f) Να είστε ιδιαίτερα προσεκτικοί όταν αλλάζετε πορεία σε πλαγιές και εδάφη με κλίση.
- g) Μην κόβετε το χόρτο σε πλαγιές με απότομη κλίση.
- h) Να είστε ιδιαίτερα προσεκτικοί όταν κάνετε ελιγμούς με το χλοοκοπτικό μηχανήμα ή όταν το τραβάτε προς το μέρος σας.
- i) Ακινητοποιείται πάντοτε το(τα) μαχαίρι(α) κοπής όταν μεταφέρετε το χλοοκοπτικό μηχανήμα επάνω από άλλες επιφάνειες χωρίς χόρτο και όταν μεταφέρετε το χλοοκοπτικό μηχανήμα από και προς την επιφάνεια κοπής.
- j) Μη χρησιμοποιείτε ποτέ το χλοοκοπτικό μηχανήμα εάν έχουν υποστεί ζημιά οι διατάξεις ασφαλείας ή τα πλέγματα προστασίας ή εάν λείπουν οι διατάξεις προστασίας, π.χ. εκτροπείς ή/και χορτοσυλλέκτες.
- k) Πιέζετε τον διακόπτη μίζας πάντα με προσοχή, σύμφωνα με τις υποδείξεις του κατασκευαστή. Φροντίστε για επαρκή απόσταση των ποδιών σας από το(τα) μαχαίρι(α) κοπής.
- l) Δεν επιτρέπεται η ανατροπή του χλοοκοπτικού μηχανήματος κατά τη θέση του κινητήρα σε λειτουργία, εκτός κι αν το χλοοκοπτικό μηχανήμα θα πρέπει να αναστηθεί. Σε αυτήν την περίπτωση ζητήστε τη βοήθεια ενός δεύτερου ατόμου εάν πρέπει οπωσδήποτε να ανατρέψετε το εργαλείο. Ανασηκώστε το εργαλείο μόνο από την πλευρά που βρίσκεται απέναντι από τον χρήστη.
- m) Μη θέτετε σε λειτουργία τον κινητήρα όταν βρισκείτε μπροστά από τον αγωγό εξαγωγής.
- n) Μην πλησιάζετε ποτέ τα χέρια και τα πόδια σας κοντά ή κάτω από τα περιστρεφόμενα μέρη. Κρατάτε πάντοτε απόσταση από το άνοιγμα εξαγωγής.

- o) Μην ανασηκώνετε και μη μεταφέρετε ποτέ το χλοοκοπτικό μηχανήμα όσο ο κινητήρας βρίσκεται σε λειτουργία.
 - p) Θέστε εκτός λειτουργίας τον κινητήρα και αφαιρέστε το κλειδί εκκίνησης. Βεβαιωθείτε ότι όλα τα κινητά μέρη έχουν ακινητοποιηθεί τελείως:
 - κάθε φορά που απομακρύνετε από το χλοοκοπτικό μηχανήμα,
 - προτού απομακρύνετε αντικείμενα που έχουν φρακάρει στον αγωγό εξαγωγής,
 - προτού ελέγξετε, καθαρίσετε ή χρησιμοποιήσετε το χλοοκοπτικό μηχανήμα,
 - εάν χτυπήθηκε κάποιο ξένο σώμα. Εξετάστε το χλοοκοπτικό μηχανήμα για τυχόν ζημιές και εκτελέστε τις απαραίτητες επισκευές προτού ξεκινήσετε πάλι τις εργασίες με το χλοοκοπτικό μηχανήμα.
- Εάν το χλοοκοπτικό μηχανήμα αρχίζει να δονείται με ασυνήθιστη ένταση, απαιτείται άμεσος έλεγχος.
- εξετάστε το για ζημιές,
 - πραγματοποιήστε τις απαιτούμενες επισκευές των μερών που έχουν υποστεί ζημιά,
 - φροντίστε ώστε όλα τα παξιμάδια, οι πείροι και οι βίδες να έχουν βιδωθεί σφικτά.

24.5 Συντήρηση και αποθήκευση

- a) Φροντίστε ώστε όλα τα παξιμάδια, οι πείροι και οι βίδες να είναι καλά σφιγμένες και βεβαιωθείτε ότι το εργαλείο βρίσκεται σε ασφαλή κατάσταση λειτουργίας.
- b) Ελέγχετε τακτικά τον χορτοσυλλέκτη για τυχόν φθορές ή απώλεια της λειτουργικότητάς του.
- c) Αντικαταστήστε, για λόγους ασφαλείας, όλα τα μέρη που έχουν φθαρεί ή υποστεί ζημιά.
- d) Λάβετε υπόψη ότι στα εργαλεία με περισσότερα μαχαίρια κοπής η κίνηση ενός μαχαιριού μπορεί να οδηγήσει σε περιστροφή των υπόλοιπων μαχαιριών.
- e) Κατά τη ρύθμιση του εργαλείου φροντίστε ώστε να μην παγιδευτούν τα δάχτυλα ανάμεσα στα περιστρεφόμενα μαχαίρια και τα σταθερά μέρη του εργαλείου.
- f) Αφήστε τον κινητήρα να κρυώσει προτού ακινητοποιήσετε το εργαλείο.
- g) Κατά τη συντήρηση των μαχαιριών κοπής θα πρέπει να λάβετε υπόψη ότι τα μαχαίρια κοπής μπορεί να θεθούν σε κίνηση, ακόμα και όταν η πηγή ηλεκτρικής τάσης είναι απενεργοποιημένη.
- h) Αντικαταστήστε, για λόγους ασφαλείας, όλα τα μέρη που έχουν φθαρεί ή υποστεί ζημιά. Χρη-

İçindekiler

1	Önsöz.....	341
2	Bu Kullanma Talimatı hakkında bilgiler...	341
3	Genel.....	342
4	Emniyet kuralları.....	343
5	Çim biçme makinesinin kullanıma hazır hale getirilmesi.....	347
6	Üfleme aletini çalışmaya hazır duruma getirme.....	348
7	Çim biçme makinesinin montajı.....	348
8	Üfleme aletinin montajı.....	350
9	Emniyet anahtarının takılması ve çekilmesi.....	350
10	Çim biçme makinesinin çalıştırılması ve kapatılması.....	350
11	Çim biçme makinesini ve aküyü kontrol etme.....	351
12	Çim biçme makinesi ile çalışma.....	351
13	Çalışma sonrasında.....	352
14	Nakliyat.....	352
15	Saklama.....	353
16	Temizleme.....	353
17	Bakım.....	354
18	Onarım.....	355
19	Arızaların tamiri.....	355
20	Teknik bilgiler.....	356
21	Yedek parçalar ve aksesuar.....	357
22	Bertaraf etme.....	357
23	AB Uygunluk Deklarasyonu.....	357
24	Adresler.....	358
25	Çim biçme makinesi için güvenlik tekniği ile ilgili uyarılar.....	358

1 Önsöz

Sayın Müşterimiz,

STIHL ürünlerini tercih ettiğiniz için teşekkür ederiz. Ürünlerimizi, müşterilerimizin talepleri ve istekleri doğrultusunda yüksek kalite ile geliştiriyor ve üretiyoruz. Bu sayede ekstrem şartları yerine getiren ve yüksek derecede güvenilir ürünler geliştirilmektedir.

STIHL markası aynı zamanda, alanında da yüksek kalite sunar. Bayilerimizden ve ihtisas mağazalarından ürünlerimizin kullanımı ve teknik özellikleri hakkında detaylı bilgi alabilirsiniz.

STIHL sürdürülebilir ve doğayla çevreyi koruyacak şekilde davranır. Bu kullanım kılavuzu,

STIHL ürününüzü uzun süre güvenli ve çevre dostu şekilde kullanmanız için sizi destekler.

Ürünlerimize göstermiş olduğunuz güvenden dolayı teşekkür eder STIHL ürünlerimiz ile iyi çalışmalar dileriz.

N. & Sill

Dr. Nikolas Stihl

ÖNEMLİ KULLANIMDAN ÖNCE KILAVUZU OKUYUN VE SAKLAYIN.

2 Bu Kullanma Talimatı hakkında bilgiler

2.1 Geçerli dokümanlar

Bu kullanım kılavuzu üreticinin EG yönergesi 2006/42/EC'ye ilişkin Orijinal Kullanım Kılavuzudur.

Yerel güvenlik yönetmelikleri geçerlidir.

- ▶ Bu kullanım kılavuzuna ek olarak aşağıdaki dokümanlar okunmalı, anlaşılmalı ve muhafaza edilmelidir:
 - Akü STIHL AP güvenlik uyarıları
 - STIHL AL 101, 300, 500 şarj aletlerinin kullanım kılavuzu.
 - Monte edilmiş akülü STIHL aküleri ve ürünleri için güvenlik bilgileri: www.stihl.com/safety-data-sheets

2.2 Tekst içinde yer alan ikaz bilgilerinin işaretlenmesi

⚠ TEHLİKE

- Ağır yaralanmaya veya ölüme yol açabilecek tehlikelere işaret eden bilgiler.
 - ▶ Açıklanan ve alınması gereken önlemler ağır yaralanma veya ölümlü iş kazalarını engelleyebilir.

⚠ İKAZ

- Bu uyarı ağır yaralanmaya veya ölüme yol açabilecek tehlikelere işaret eder.
 - ▶ Açıklanan ve alınması gereken önlemler ağır yaralanma veya ölümlü iş kazalarını engelleyebilir.

ÖNERİ

- Bu uyarı maddi hasara yol açabilecek tehlikelere işaret eder.
 - ▶ Açıklanan ve alınması gereken önlemler maddi hasarları engelleyebilir.

2.3 Tekst içindeki semboller

Bu sembol bu kullanma talimatındaki bir bölüme atıfta bulunur.

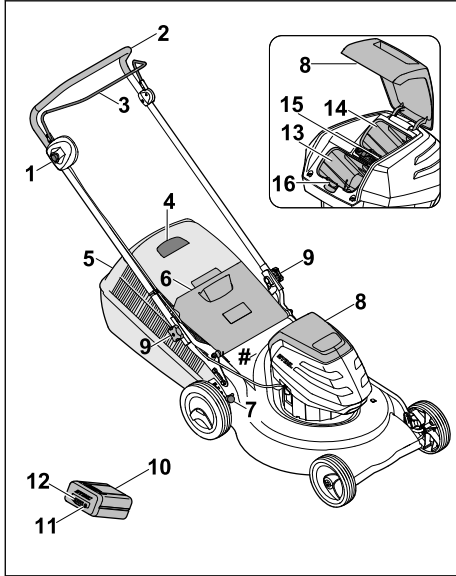
3 Genel**3.1 Çim biçme makinesi ve akü**

- 1 Blokaj butonu**
Biçime işlemi için blokaj butonu ve kumanda çubuğu bıçakla birlikte açılır ve kapanır.
- 2 Gidon**
Gidon çim biçme makinesinin tutulması, yönlendirilmesi ve taşınması için kullanılır.
- 3 Kumanda çubuğu**
Kumanda çubuğu blokaj butonu ile birlikte bıçağı açar ve kapatır.
- 4 Doluluk seviyesi göstergesi**
Doluluk seviyesi göstergesi çim toplama sepetinin doluluğunu gösterir.
- 5 Çim toplama sepeti**
Çim toplama sepeti biçilen çimleri yakalar.
- 6 Boşaltma kapağı**
Boşaltma kapağı, boşaltma kanalını kapatır.

7 Kol

Kol, kesim yüksekliğinin ayarlanması için kullanılır.

8 Kapak

Kapak aküyü ve emniyet anahtarını kapatır.

9 Yıldız topuzlu somun

Yıldız topuzlu somun gidonu çim biçme makinesine sabitler.

10 Akü

Akü çim biçme makinesini enerji ile besler.

11 Basma tuşu

Basma tuşu aküdeki LEDleri etkinleştirir.

12 LEDler

LEDler akünün şarj durumunu ve arızalarını gösterir.

13 Akü yuvası

Akü yuvası, aküyü alır.

14 Taşıma yuvası

Taşıma yuvası, yedek aküyü alır.

15 Emniyet anahtarı

Emniyet anahtarı çim biçme makinesini etkinleştirir.

16 Kilit kolu

Kilit kolu aküyü akü yuvasında tutar.

Makine numarasına sahip güç plakası**3.2 Semboller**

Semboller çim biçme makinesinde ve aküde bulunabilir ve anlamları şu şekildedir:



Bu sembol güvenlik anahtarını belirtir.



Bu sembol anahtar yuvasını belirtir.



1 LED kırmızı yanıyor. Akü çok sıcak veya çok soğuk.



4 LED kırmızı yanıp sönüyor. Aküde bir arıza bulunuyor.



2000/14/EC sayılı direktife göre dB(A) garanti edilen gürültü seviyesi ürünlerin gürültü emisyonlarını kıyaslanabilir yapmak içindir.



Sembolün yanındaki bilgiler hücre üreticisinin spesifikasyonlarına göre akünün enerji kapasitesine atıfta bulunur. Kullanıma sunulan enerji kapasitesi daha düşüktür.



Ürünü ev çöpüyle birlikte imha etmeyin.



Bıçağı çalıştırın ve kapatın.

4 Emniyet kuralları

4.1 Uyarı sembolleri

Çim biçme makinesindeki veya aküdeki uyarı sembollerinin anlamları şu şekildedir:



Güvenlik uyarılarını ve önlemleri dikkate alın.



Kullanım kılavuzunu okuyun, anlayın ve muhafaza edin.



Savrulan nesnelere dikkat edin - mesafeyi koruyun ve üçüncü kişileri uzak tutun.



Dönen bıçağa dokunmayın.



Çalışma kesintileri, taşıma, muhafaza, bakım veya onarım sırasında aküyü çıkarın.



Çalışma kesintileri, taşıma, muhafaza, bakım veya onarım sırasında emniyet anahtarını çekin.



Güvenlik mesafesine uyun.



Aküyü yüksek ısı ve ateşten koruyun.



Aküyü sıvılara daldırmayın.



Akünün izin verilen sıcaklık aralığına uyun.

4.2 Usulüne uygun kullanım

Çim biçme makinesi STIHL RMA 253 kuru çimle rin biçilmesi için kullanılır.

Çim biçme makinesi bir STIHL AP aküsü tarafından enerji ile beslenir.

▲ İKAZ

- Çim biçme makinesi için STIHL tarafından izin verilmeyen aküler yangın ve patlamalara neden olabilir. İnsanlar ağır yaralanabilir veya ölebilir ve maddi hasar oluşabilir.
 - ▶ Çim biçme makinesini STIHL AP aküsü ile kullanın.
- Çim biçme makinesi veya akü usulüne uygun kullanılmıyorsa kişiler ağır yaralanabilir veya ölebilir ve maddi hasarlar oluşabilir.
 - ▶ Çim biçme makinesi ve aküyü bu kullanım kılavuzunda tarif edildiği şekilde kullanın.

4.3 Kullanıcıdan beklentiler

▲ İKAZ

- Eğitimsiz kullanıcılar çim biçme makinesinin ve akünün tehlikelerini fark edemez veya tahmin edemez. Kullanıcılar veya diğer kişiler ağır yaralanabilir veya ölebilir.



▶ Kullanım kılavuzunu okuyun, anlayın ve muhafaza edin.

- ▶ Çim biçme makinesi veya akü başka kişilere verilmeli ise: Kullanım kılavuzunu da birlikte verin.
- ▶ Kullanıcının aşağıdaki talepleri yerine getirmesini sağlayın:
 - Kullanıcı dinlenmiştir.
 - Kullanıcının çim biçme makinesini ve aküyü kullanmak ve bununla çalışmak için fiziksel, duyuşsal ve zihinsel yetkin olmasını sağlayın. Kullanıcı fiziksel, duyuşsal veya zihinsel açıdan kısıtlı ise kullanıcı sadece sorumlu bir kişinin gözetimi veya talimatlarına göre çalışabilir.
 - Kullanıcılar çim biçme makinesinin ve akülerin tehlikelerini fark edemez ve tahmin edemez.
 - Kullanıcı, kaza ve maddi hasarlardan sorumlu olduğunun bilincindedir.
 - Kullanıcı reşit veya kullanıcı ilgili yerel kurala göre gözetim altında meslek eğitimi almış olmalıdır.
 - Kullanıcı çim biçme makinesi ile ilk kez çalışmadan önce STIHL yetkili bayisinden veya uzman kişilerden eğitim alır.
 - Kullanıcı alkol, ilaç veya uyuşturucu etkisi altında değildir.
- ▶ Belirsizlik varsa: STIHL yetkili bayiye başvurun.

4.4 Kıyafet ve donanım

▲ İKAZ

- Çalışma sırasında cisimler yüksek hızla fırlayabilir. Kullanıcı yaralanabilir.
 - ▶ Malzemesi dayanıklı olan uzun pantolonlar giyin.
- Çalışma sırasında toz kalkabilir. Solunan toz sağlığa zarar verebilir ve alerjik reaksiyonlara neden olabilir.
 - ▶ Toz kalkarsa: Toz maskesi kullanın.
- Uygun olmayan kıyafet tahta, çalılık ve çim biçme makinelerine takılabilir. Uygun kıyafet kullanmayan kullanıcılar ağır yaralanabilirler.
 - ▶ Dar kıyafetler kullanın.
 - ▶ Şal ve takıları çıkarın.
- Temizlik, bakım veya taşıma sırasında kullanıcı bıçakla temas edebilir. Kullanıcı yaralanabilir.
 - ▶ Malzemesi dayanıklı olan iş eldivenleri kullanın.
- Kullanıcı uygunuz ayakkabı kullanıyorsa kayabilir. Kullanıcı yaralanabilir.
 - ▶ Kaymayan tabana sahip sağlam, kapalı ayakkabılar giyin.
- Bıçak bilenirken malzeme parçacıkları savrulabilir. Kullanıcı yaralanabilir.
 - ▶ Sıkıca oturan koruyucu gözlük kullanın. Uygun koruyucu gözlükler EN 166 normuna göre veya yerel yönetmeliklere göre kontrol edilmiştir ve ilgili işaretle piyasadan temin edilebilir.
 - ▶ Malzemesi dayanıklı olan iş eldivenleri kullanın.

4.5 Çalışma alanı ve ortam

4.5.1 Çim biçme makinesi

▲ İKAZ

- İlgisi olmayan kişiler, çocuklar ve hayvanlar çim biçme makinesinin tehlikelerini fark edemez ve yukarı fırlayan cisimleri fark edemez ve tahmin edemez. İlgisi olmayan kişiler, çocuklar ve hayvanlar ağır yaralanabilir ve maddi hasar oluşabilir.



- ▶ İlgisi olmayan kişileri, çocukları ve hayvanları çalışma alanından uzak tutun.

- ▶ Cisimlerle güvenlik mesafenizi koruyun.
- ▶ Çim biçme makinesini gözetimsiz bırakmayın.
- ▶ Çocukların çim biçme makinesi ile oynamasını sağlayın.

- Çim biçme makinesi suya karşı korumalı değildir. Yağmurda veya nemli ortamlarda çalışılmıyorsa elektrik çarpması meydana gelebilir. Kullanıcı yaralanabilir ve çim biçme makinesi zarar görebilir.
 - ▶ Yağmurda ve nemli ortamlarda çalışmayın.
 - ▶ Islak çimi biçmeyin.
- Çim biçme makinesinin elektrikli bileşenleri kıvılcım oluşturabilir. Kıvılcımlar kolay tutuşabilen veya patlayıcı ortamlarda yangına ve patlamalara neden olabilir. İnsanlar ağır yaralanabilir veya ölebilir ve maddi hasar oluşabilir.
 - ▶ Kolay yanmayan ve patlamayan bir ortamda çalışın.

4.5.2 Akü

▲ İKAZ

- İlgisi olmayan kişiler, çocuklar ve hayvanlar akünün tehlikelerini fark edemez ve tahmin edemez. İlgisi olmayan kişiler, çocuklar ve hayvanlar ağır yaralanabilir.
 - ▶ İlgisi olmayan kişileri, çocukları ve hayvanları uzak tutun.
 - ▶ Aküyü gözetimsiz bırakmayın.
 - ▶ Çocukların akü ile oynamasını sağlayın.
- Akü tüm ortam koşullarına karşı korunmamıştır. Eğer akü belirli ortam koşullarına maruz kalırsa, akü yanabilir veya patlayabilir. İnsanlar ağır yaralanabilir ve maddi hasar oluşabilir.



- ▶ Aküyü yüksek ısı ve ateşten koruyun.
- ▶ Aküyü ateşe atmayın.



- ▶ Aküyü - 10 °C ve + 50 °C arasındaki sıcaklıklarda muhafaza edin.



- ▶ Aküyü sıvılara daldırmayın.

- ▶ Aküyü metal cisimlerden uzak tutun.
- ▶ Aküyü yüksek basınca maruz bırakmayın.
- ▶ Aküyü mikrodalgalara maruz bırakmayın.
- ▶ Aküyü kimyasallara ve tuzlara karşı koruyun.

4.6 İşletme güvenliğine uygun durum

4.6.1 Çim biçme makinesi

Aşağıdaki koşulların yerine getirilmiş olması halinde çim biçme makinesi güvenli durumundadır:

- Çim biçme makinesi hasarlı değildir.
- Çim biçme makinesi temiz ve kurudur.



- Kumanda elemanları çalışıyor ve değiştirilmemiştir.
- Bıçak doğru takılmıştır.
- Çim biçme makinesine orijinal STIHL aksesuarları takılmıştır.
- Aksesuar doğru takılmıştır.

▲ İKAZ

- Güvenli durum söz konusu değilse, bileşenler artık doğru çalışamaz ve güvenlik düzenekleri devre dışı bırakılamaz. Kişiler ağır yaralanabilir veya ölebilir.
 - ▶ Hasar almamış çim biçme makinesi ile çalışın.
 - ▶ Çim biçme makinesi kirlenmişse veya ıslaksa: Çim biçme makinesini temizleyin ve kurumaya bırakın.
 - ▶ Çim biçme makinesi değiştirilmemiştir.
 - ▶ Kumanda elemanları çalışmıyorsa: Çim biçme makinesi ile çalışmayın.
 - ▶ Çim biçme makinesine sadece orijinal STIHL aksesuarları takın.
 - ▶ Bıçakları bu kullanım kılavuzunda tarif edildiği şekilde takın.
 - ▶ Aksesuarları bu kullanım kılavuzunda veya aksesuarların kullanım kılavuzunda tarif edildiği şekilde takın.
 - ▶ Cisimleri çim biçme makinesinin açıklıklarına sokmayın.
 - ▶ Anahtar yuvasının kontaklarını asla metal nesnelere bağlamayın ve kısa devre yaptırmayın.
 - ▶ Aşınmış veya hasarlı uyarı levhalarını değiştirin.
 - ▶ Belirsizlik varsa: STIHL yetkili bayiye başvurun.

4.6.2 Bıçak

Aşağıdaki koşulların yerine getirilmiş olması halinde bıçak güvenli durumundadır:

- Bıçak ve montaj parçaları hasar almamıştır.
- Bıçak deforme olmamıştır.
- Bıçak doğru takılmıştır.
- Bıçak doğru bilenmiştir.
- Bıçak çapaksızdır.
- Bıçak doğru dengelenmiştir.
- Bıçağın minimum kalınlığı ve minimum genişliğinin altına düşülmemelidir,  20.2.
- Bileme açısına uyulmalıdır,  20.2.

▲ İKAZ

- Güvenlik durumu söz konusu değilse, bıçağın parçaları ayrılabilir ve savrulabilir. İnsanlar ağır yaralanabilir.
 - ▶ Hasarsız bir bıçak ve hasarsız montaj parçaları ile çalışın.

- ▶ Bıçağı doğru takın.
- ▶ Bıçağı doğru bileyin.
- ▶ Minimum kalınlık ve minimum genişliğin altına düşülmesi halinde: Bıçağı değiştirin.
- ▶ Bıçağın STIHL yetkili bayi tarafından dengelenmesini sağlayın.
- ▶ Belirsizlik varsa: STIHL yetkili bayiye başvurun.

4.6.3 Akü

Aşağıdaki koşulların yerine getirilmiş olması halinde akü güvenli durumundadır:

- Akü hasarsızdır.
- Akü, temiz ve kurudur.
- Akü fonksiyondir ve değişmemiştir.

▲ İKAZ

- Güvenlik durumu söz konusu değilse, akü artık emniyetli çalışamaz. İnsanlar ağır yaralanabilir.
 - ▶ Hasarsız ve fonksiyonel bir akü ile çalışın.
 - ▶ Hasarlı ve arızalı bir aküyü şarj etmeyin.
 - ▶ Akü kirlenmişse veya ıslaksa: Aküyü temizleyin ve kurumaya bırakın.
 - ▶ Aküyü değiştirmeyin.
 - ▶ Cisimleri akünün açıklıklarına sokmayın.
 - ▶ Akünün elektrikli kontaklarını asla metal nesnelere bağlamayın ve kısa devre yaptırmayın.
 - ▶ Aküyü açmayın.
 - ▶ Aşınmış veya hasarlı uyarı levhalarını değiştirin.
- Hasar görmüş bir aküden dışarı sıvı sızabilir. Eğer sıvı ciltle veya gözlerle temas ederse, ciltte veya gözlerde tahriş oluşabilir.
 - ▶ Sıvılarla teması önleyin.
 - ▶ Eğer ciltle temas meydana gelmişse: Etkilenen cilt bölümlerini bol suyla ve sabunla yıkayın.
 - ▶ Eğer gözlerle temas meydana gelmişse: Gözleri en az 15 dakika bol suyla durulayın ve bir doktora başvurun.
- Hasarlı veya arızalı bir akü olağandışı kokabilir, duman çıkartabilir veya yanabilir. İnsanlar ağır yaralanabilir veya ölebilir ve maddi hasar oluşabilir.
 - ▶ Eğer akü olağandışı kokuyorsa ve duman çıkartıyorsa: Aküyü kullanmayın ve yanıcı maddelerden uzak tutun.
 - ▶ Eğer akü yanıyorsa: Aküyü bir yangın söndürücü veya suyla söndürmeye çalışın.

4.7 Çalışma

⚠ İKAZ

- Kullanıcı bazı durumlarda çalışırken konsantrasyonlu çalışmayabilir. Kullanıcı takılabilir, düşebilir, ağır yaralanabilir.
 - ▶ Sakin ve temkinli çalışın.
 - ▶ Işık ve görünüş durumları kötü ise: Çim biçme makinesi ile çalışmayın.
 - ▶ Çim biçme makinesini tek başınıza kullanın.
 - ▶ Engellere dikkat edin.
 - ▶ Çim biçme makinesini devirmeyin.
 - ▶ Zeminde ayakta dururken çalışın ve denge-nizi koruyun.
 - ▶ Yorulma belirtileri ortaya çıkarsa: Mola ver-melidir.
 - ▶ Yokuşta çim biçilecekse: Yokuşta çimleri çapraz biçin.
 - ▶ Dik yokuşlarda çim biçmeyin.
- Dönen bıçak kullanıcının bir yerini kesebilir. Kullanıcı ağır yaralanabilir.



- ▶ Dönen bıçağa dokunmayın.
- ▶ Bıçak cisimler nedeniyle bloke edilirse: Çim biçme makinesini kapatın, emniyet anahtarını çekin ve aküyü çıkarın. Sonra cismi çıkarın.

- Çalışma sırasında çim biçme makinesi nede-niyle titreşim oluşabilir.
 - ▶ Eldiven kullanın.
 - ▶ Çalışma molaları yapın.
 - ▶ Dolaşım bozukluğu belirtileri ortaya çıkarsa: Bir doktora başvurun.
- Çalışma sırasında yabancı bir cisme denk gelinmesi halinde bu veya bunun parçaları hasarlanabilir veya yüksek hızla yukarı fırlaya-bilir. İnsanlar yaralanabilir ve maddi hasar oluşabilir.
 - ▶ Yabancı cisimleri çalışma alanından temiz-leyin.
- Biçme işlemi için kumanda çubuğu serbest bırakılırsa bıçak kısa bir süre daha döner. İnsanlar ağır yaralanabilir.
 - ▶ Bıçak dönmeyene kadar bekleyin.
- Dönen bıçak sert bir cisme denk gelirse kıvılcım oluşabilir. Kıvılcımlar kolay tutuşabilen ortamlarda yangına neden olabilir. İnsanlar ağır yaralanabilir veya ölebilir ve maddi hasar oluşabilir.
 - ▶ Kolay tutuşabilen ortamlarda çalışmayın.

⚠ TEHLİKE

- Akım taşıyan hatların bulunduğu ortamlarda çalışılacaksa bıçak akım taşıyan hatlara temas edebilir ve bunlara zarar verebilir. Kullanıcı ağır yaralanabilir veya ölebilir.

- ▶ Akım taşıyan hatların bulunduğu ortamlarda çalışmayın.
- Kötü hava koşullarında çalışılmalıysa kullanıcıya yıldırım isabet edebilir. Kullanıcı ağır yaralanabilir veya ölebilir.
 - ▶ Hava koşulları bozuluyorsa: Çalışmayın.

4.8 Nakliyat

4.8.1 Çim biçme makinesi

⚠ İKAZ

- Taşıma sırasında çim biçme makinesi devrilebilir veya hareket edebilir. İnsanlar yaralanabilir ve maddi hasar oluşabilir.



- ▶ Emniyet anahtarını çekin.



- ▶ Aküyü çıkarın.

- ▶ Çim biçme makinesini gergi kemerleri, kayış veya bir ağı ile devrilemeyecek ve hareket edemeyecek şekilde emniyete alın.

4.8.2 Akü

⚠ İKAZ

- Akü her türlü ortam etkenlerine karşı korunaklı değildir. Akü belirli bir ortam şartlarına maruz kaldığında yangın veya patlama meydana gelebilir.
 - ▶ Hasarlı bir aküyü taşımayın.
 - ▶ Aküyü elektrik iletmeyen bir ambalaj içinde saklayın.
- Akü taşıma esnasında devrilebilir veya hareket edebilir. Kişiler ağır yaralanabilir ve maddi hasar oluşabilir.
 - ▶ Aküyü ambalaj içinde hareket ettirmeyecek şekilde ambalajlayın.
 - ▶ Ambalajı hareket ettirmeyecek şekilde emniyet altına alın.

4.9 Saklama

4.9.1 Çim biçme makinesi

⚠ İKAZ

- Çocuklar çim biçme makinesinin tehlikelerini fark edemez ve tahmin edemez. Çocuklar ağır yaralanabilir.



- ▶ Emniyet anahtarını çekin.



▶ Aküyü çıkarın.

▶ Çim biçme makinesini çocukların ulaşamayacağı yerlerde muhafaza edin.

- Çim biçme makinesindeki elektrikli kontaklar ve metal bileşenler nem nedeniyle aşınabilir. Çim biçme makinesi hasar görebilir.



▶ Emniyet anahtarını çekin.



▶ Aküyü çıkarın.

▶ Çim biçme makinesini temiz ve kuru muhafaza edin.

- Muhafaza sırasında emniyet anahtarı ve akü takılıysa bıçak istemsiz olarak çalıştırılabilir ve çim biçme makinesi harekete geçebilir. İnsanlar ağır yaralanabilir ve maddi hasar oluşabilir.



▶ Emniyet anahtarını çekin.



▶ Aküyü çıkarın.

4.9.2 Akü

İKAZ

- Çocuklar akünün tehlikelerini fark edemez ve tahmin edemez. Çocuklar ağır yaralanabilir.
 - ▶ Aküyü çocukların ulaşamayacağı yerlerde muhafaza edin.
- Akü tüm ortam koşullarına karşı korunmamıştır. Eğer akü belirli ortam koşullarına maruz kalırsa, akü hasar görebilir.
 - ▶ Aküyü temiz ve kuru muhafaza edin.
 - ▶ Aküyü kapalı bir alanda muhafaza edin.
 - ▶ Aküyü çim biçme makinesinden ve şarj aletinden ayrı muhafaza edin.
 - ▶ Aküyü elektrik iletmeyen bir ambalajın içinde muhafaza edin.
 - ▶ Aküyü - 10 °C ve + 50 °C aralığındaki sıcaklıklarda muhafaza edin.

4.10 Temizlik, bakım ve onarım

İKAZ

- Temizlik, bakım veya onarım sırasında emniyet anahtarı ve akü takılıysa bıçak istemsiz

olarak çalıştırılabilir ve çim biçme makinesi harekete geçebilir. İnsanlar ağır yaralanabilir ve maddi hasar oluşabilir.



▶ Emniyet anahtarını çekin.



▶ Aküyü çıkarın.

- Aşındırıcı temizleme araçları, suyla temizleme veya sivri cisimler çim biçme makinesine, bıçağa ve aküye zarar verebilir. Çim biçme makinesi, bıçak ve akü doğru temizlenmezse, bileşenler artık doğru çalışmaz ve güvenlik düzenekleri devre dışı bırakılamaz. İnsanlar ağır yaralanabilir.

▶ Çim biçme makinesi, bıçak ve aküyü bu kullanım kılavuzunda tarif edildiği şekilde temizleyin.

- Çim biçme makinesinin, bıçağın veya akünün bakımı ve tamiri doğru yapılmazsa, bileşenler artık doğru çalışmaz ve güvenlik düzenekleri devre dışı bırakılamaz. Kişiler ağır yaralanabilir veya ölebilir.

▶ Çim biçme makinesi ve akünün bakımını veya onarımını kendiniz yapmayın.

▶ Çim biçme makinesinin veya akünün bakımı yapılmalı veya onarılmalı ise: STIHL yetkili bayiye başvurun.

▶ Bıçakları bu kullanım kılavuzunda tarif edildiği şekilde temizleyin.

- Bıçağın temizliği, bakımı veya onarımı sırasında kullanıcı keskin kesici kenarlar nedeniyle kendini yaralayabilir. Kullanıcı yaralanabilir.

▶ Malzemesi dayanıklı olan iş eldivenleri kullanın.

- Bileme sırasında bıçak çok sıcak olabilir. Kullanıcı kendini yakabilir.













▶ Bıçak soğuyana kadar bekleyin.

▶ Malzemesi dayanıklı olan iş eldivenleri kullanın.

5 Çim biçme makinesinin kullanıma hazır hale getirilmesi

5.1 Çim biçme makinesinin kullanıma hazır hale getirilmesi

Çalışmaya başlamadan önce aşağıdaki adımlar uygulanmalıdır:

- ▶ Aşağıdaki bileşenlerin güvenli durumda bulunmasını sağlayın:
 - Çim biçme makinesi,  4.6.1.
 - Bıçak,  4.6.2.
 - Akü,  4.6.3.
- ▶ Aküyü kontrol edin,  11.3.
- ▶ Akü tam şarj olmuş,  6.1.
- ▶ Çim biçme makinesini temizleyin,  16.2.
- ▶ Bıçağı kontrol edin,  11.2.
- ▶ Gidonu takın,  7.1
- ▶ Gidonu açılması,  7.2.1.
- ▶ Çim biçmeli ve biçilen çim, çim toplama sepetinde toplanmalı ise: Çim toplama sepetini takın,  7.3.2.
- ▶ Çim biçilmeli ve biçilen çim, arkadan atılmalı ise: Çim toplama sepetini çıkarın,  7.3.3.
- ▶ Kesim yüksekliğini ayarlayın,  12.2.
- ▶ Sabitleme elemanlarını kontrol edin,  11.1.
 - ▶ Kumanda elemanlarının kontrolü sırasında 3 LED kırmızı yanıp sönüyorsa: Emniyet anahtarını çekin, aküyü çıkarın ve STIHL yetkili bayisine başvurun.
- ▶ Çim biçme makinesinde bir arıza var.
- ▶ Adımlar uygulanamıyorsa: Çim biçme makinesini kullanmayın ve STIHL yetkili bayisine başvurun.

6 Üfleme aletini çalışmaya hazır duruma getirme

6.1 Aküyü şarj etme

Şarj süresi örneğin akü sıcaklığı veya ortam sıcaklığı gibi çeşitli etkenlere bağlıdır. Gerçek şarj süresi açıklanan şarj süresinden farklı olabilir. Şarj süresi www.stihl.com/charging-times sayfasında açıklanmıştır.

- ▶ Aküyü, STIHL AL 101, 300, 500 şarj cihazının kullanma talimatında açıklandığı şekilde şarj edin.

6.2 Şarj durumunun gösterilmesi

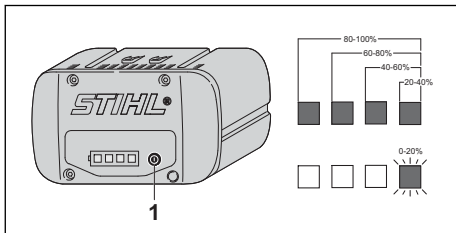

- ▶ Basma tuşuna (1) basın. Aküdeki LED'ler yakl. 5 saniye yeşil yanarlar ve şarj durumunu gösterirler.

- ▶ Sağdaki LED yanıp sönüyorsa: Aküyü şarj edin.

6.3 Aküdeki LED'ler

LED'ler akünün şarj durumunu veya arızalarını gösterebilir. LED'ler yeşil veya kırmızı yanabilir veya yanıp sönebilir.

LED'ler yeşil yanar veya yanıp sönerse, şarj durumu gösterilir.

- ▶ LED'ler kırmızı yanar veya yanıp sönerse: Arızaları giderin,  19.1. Çim biçme makinesinde veya aküde bir arıza var.

7 Çim biçme makinesinin montajı

7.1 Gidonun takılması

- ▶ Motoru durdurun.
- ▶ Çim biçme makinesini düz bir yüzeye getirin.

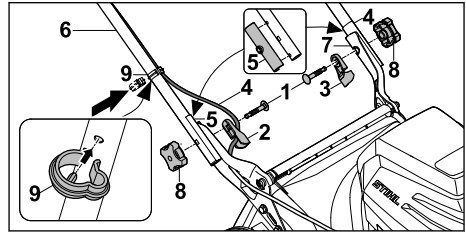

- ▶ Cıvataları (1) kablo kılavuzundan (2) ve gidon izolasyonundan (3) geçirin.
- ▶ Kabloyu (4) ve kablo kılavuzuna (2) yerleştirin.
- ▶ Ön montajlı gidon izolasyonlarının (5) her iki yan tarafa doğru takılıp takılmadığını kontrol edin.
- ▶ Gidonu (6) delikler ile aynı hizada olacak şekilde tutucularda (7) tutun.
- ▶ Vidaları (1) içeriden dışarıya doğru, deliklerden itin.
- ▶ Yıldız topuzlu somunları (8) yerleştirin ve sıkın.
- ▶ Kabloyu (4) kablo klipsine (9) yerleştirin.
- ▶ Kablo klipsini (9) gidona (6) bastırın ve kablo klipsinin kilit pimi gidonun alt tarafındaki çıkığına uzanacak şekilde yerine oturmasını sağlayın.

Gidonun (6) tekrar sökülmesi gerekmez.

7.2 Gidonu açılması ve katlanması

7.2.1 Gidonun açılması

- ▶ Çim biçme makinesini kapatın, emniyet anahtarını çekin ve aküyü çıkarın.
- ▶ Çim biçme makinesini düz bir yüzeye getirin.

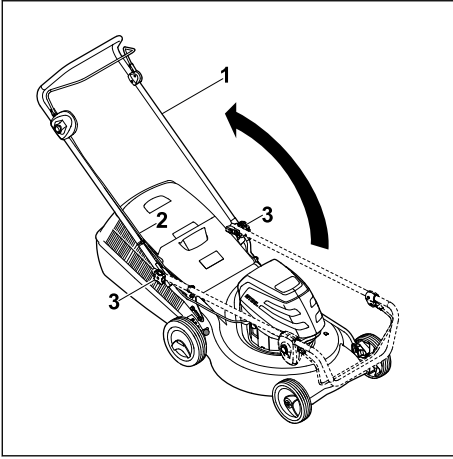

- ▶ Gidonu (1) öne doğru katlayın ve kablunun (2) sıkışmamasına dikkat edin.
- ▶ Yıldız topuzlu somunu (3) sıkın. Gidon (1) çim biçme makinesine sabitlenmiştir.

7.2.2 Gidonun katlanması

Fazla yer kaplamayacak şekilde taşımak veya muhafaza etmek için gidon katlanabilir.

- ▶ Çim biçme makinesini kapatın, emniyet anahtarını çekin ve aküyü çıkarın.
- ▶ Çim biçme makinesini düz bir yüzeye getirin.

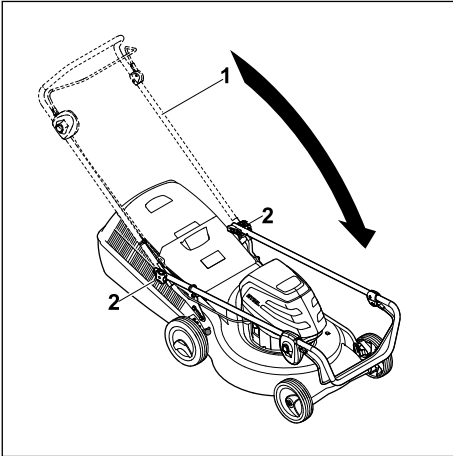

- ▶ Gidonu (1) sabit tutun ve yıldız topuzlu somunları (2) gevşetin.
- ▶ Gidonu (1) öne katlayın.

7.3 Çim toplama sepetinin toplanması, takılması

7.3.1 Çim toplama sepetinin montajı

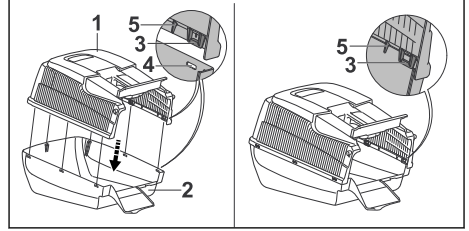

- ▶ Çim toplama sepeti üst parçasını (1) çim toplama sepeti alt parçasına (2) takın. Sıkma bilezikleri (3) ve kılavuzlar (5) içeri yerleşmelidir. Sıkma bilezikleri (3) deliklerin (4) yüksekliğine olmalıdır.
- ▶ Sıkma bileziklerini (3) sırayla arkadan öne doğru deliğe (4) bastırın. Sıkma bilezikleri (3) duyuşur şekilde yerine geçür.

7.3.2 Çim toplama sepetinin takılması

- ▶ Motoru durdurun.
- ▶ Çim biçme makinesini düz bir yüzeye getirin.

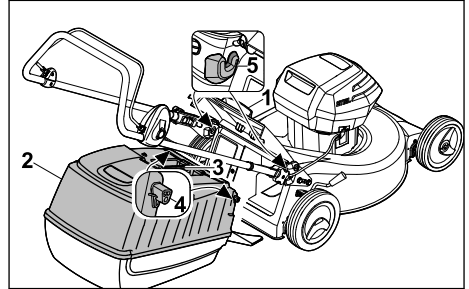

- ▶ Boşaltma kapağını (1) açın ve açık tutun.
- ▶ Çim toplama sepetini (2) saplardan (3) tutun ve kancayı (4) yuvalara (5) asın.
- ▶ Boşaltma kapağını (1) çim toplama sepetine (2) koyun.

7.3.3 Çim toplama sepetini çıkarın

- ▶ Çim biçme makinesini kapatın.
- ▶ Çim biçme makinesini düz bir yüzeye getirin.
- ▶ Boşaltma kapağını açın ve açık tutun.
- ▶ Çim toplama sepetini saplarından tutarak yukarı kaldırın.
- ▶ Boşaltma kapağını kapatın.

8 Üfleme aletinin montajı

8.1 Akünün takılması

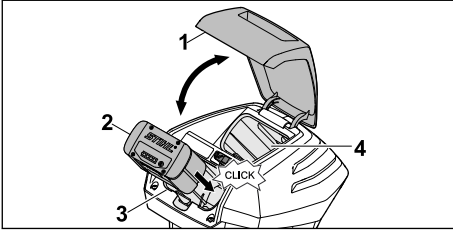

- ▶ Kapağı (1) sonuna kadar basın ve basılı tutun.
- ▶ Aküyü (2) akü yuvasında (3) son konumuna kadar bastırın.
Akü (2) bir tık sesi çıkararak yerine oturur ve kilitlenir.
- ▶ İkinci akü de taşınmalı ise: Aküyü taşıma yuvasına (4) yerleştirin.
Akü bir tık sesi çıkararak yerine oturur ve kilitlenir.
- ▶ Kapağı (1) kapatın.

8.2 Akünün çıkarılması

- ▶ Çim biçme makinesini düz bir yüzeye getirin.

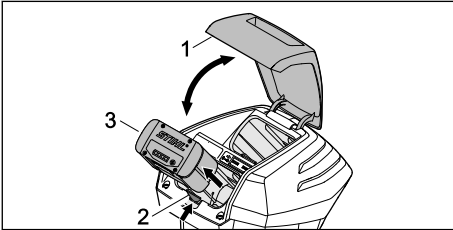

- ▶ Kapağı (1) sonuna kadar basın ve basılı tutun.
- ▶ Kilit koluna (2) basın.
Akünün (3) kilidi açıldı.
- ▶ Aküyü (3) çıkarın.
- ▶ Kapağı (1) kapatın.

9 Emniyet anahtarının takılması ve çekilmesi

9.1 Emniyet anahtarının takılması

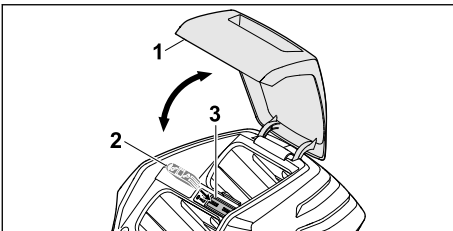

- ▶ Kapağı (1) sonuna kadar basın ve basılı tutun.
- ▶ Emniyet anahtarını (2) anahtar yuvasına (3) takın.
- ▶ Kapağı (1) kapatın.

9.2 Emniyet anahtarının çekilmesi

- ▶ Kapağı sonuna kadar basın ve basılı tutun.
- ▶ Emniyet anahtarını çekin.
- ▶ Kapağı kapatın.
- ▶ Emniyet anahtarını çocukların ulaşamayacağı yerlerde muhafaza edin.

10 Çim biçme makinesinin çalıştırılması ve kapatılması

10.1 Bıçağın çalıştırılması ve kapatılması

10.1.1 Bıçağın çalıştırılması

- ▶ Çim biçme makinesini düz bir yüzeye getirin.

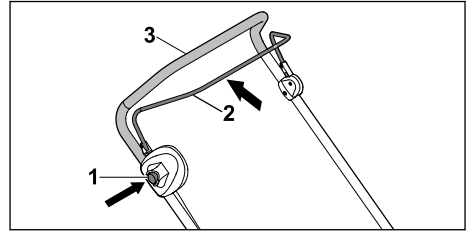

- ▶ Blokaj butonunu (1) sağ elinizle bastırın ve basılı tutun.
- ▶ Biçme işlemi (2) için kumanda çubuğunu sol elinizle gidon (3) yönünde tamamen çekin ve baş parmağınız gidon (3) saracak şekilde tutun.
Bıçak döner.
- ▶ Blokaj butonunu (1) bırakın.
- ▶ Biçme işlemi (2) için gidonu (3) ve kumanda çubuğunu sağ elinizle baş parmağınız gidonu (3) saracak şekilde sabit tutun.

10.1.2 Bıçağın kapatılması

- ▶ Biçme işlemi için kumanda çubuğunu bırakın.
- ▶ Bıçak dönmeyene kadar bekleyin.
- ▶ Bıçak dönmeye devam ediyorsa: Emniyet anahtarını çekin, aküyü çıkarın ve STIHL yetkili bayisine başvurun.
Çim biçme makinesi arızalı.

11 Çim biçme makinesini ve aküyü kontrol etme

11.1 Sabitleme elemanlarının kontrolü

Blokaj butonu ve kumanda çubuğu

- ▶ Emniyet anahtarını çekin.
- ▶ Aküyü çıkarın.
- ▶ Blokaj butonuna basın ve tekrar bırakın.
- ▶ Kumanda çubuğunu gidon yönünde tamamen çekin ve tekrar bırakın.
- ▶ Blokaj butonu veya kumanda çubuğu zor hareket ediyorsa veya başlangıç pozisyonuna geri sıçramıyorsa: Çim biçme makinesini kullanmayın ve STIHL yetkili bayisine başvurun. Blokaj butonu ve kumanda çubuğu arızalı.

Bıçağın çalıştırılması

- ▶ Emniyet anahtarını takın.
- ▶ Aküyü takın.
- ▶ Blokaj butonunu sağ elinizle bastırın ve basılı tutun.
- ▶ Kumanda çubuğunu sol elinizle gidon yönünde tamamen çekin ve baş parmağınız gidonu saracak şekilde tutun. Bıçak döner.
- ▶ 3 LED kırmızı yanıp sönüyorsa: Emniyet anahtarını çekin, aküyü çıkarın ve STIHL yetkili bayisine başvurun.
- ▶ Çim biçme makinesinde bir arıza var.
- ▶ Blokaj butonunu ve kumanda çubuğunu bırakın. Bıçak kısa bir süre sonra dönmeyi bırakır.
- ▶ Bıçak dönmeye devam ediyorsa: Emniyet anahtarını çekin, aküyü çıkarın ve STIHL yetkili bayisine başvurun. Çim biçme makinesi arızalı.

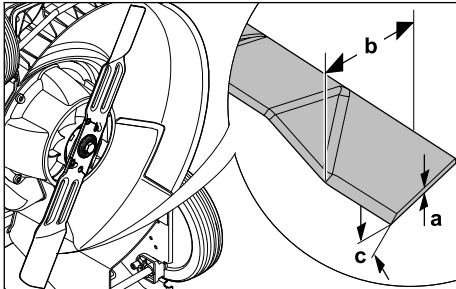

11.2 Bıçağın kontrol edilmesi

- ▶ Çim biçme makinesini kapatın, emniyet anahtarını çekin ve aküyü çıkarın.
- ▶ Çim biçme makinesini kapatın,  16.1.



- ▶ Aşağıdakileri ölçün:

- Kalınlık a
- Genişlik b
- Bileme açısı c

- ▶ Minimum kalınlık ve minimum genişliğin altına düşülmesi halinde: Bıçağı değiştirin,  20.2.
- ▶ Bileme açısına uyulmamışsa: Bıçağı bileyin,  20.2.
- ▶ Belirsizlik varsa: STIHL yetkili bayiye başvurun.

11.3 Aküyü kontrol edin

- ▶ Aküdeki butona basın. LED lambaları yanıyor veya yanıp sönüyor.
- ▶ LED lambaları yanmıyor veya yanıp sönüyorsa: Aküyü kullanmayın ve STIHL bayisine başvurun. Akü arızalıdır.

12 Çim biçme makinesi ile çalışma

12.1 Çim biçme makinesinin tutulması ve yönlendirilmesi

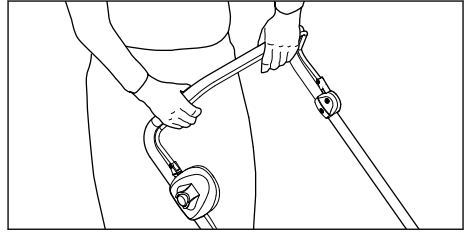

- ▶ Gidonu her iki elinizle baş parmağınız gidonu saracak şekilde sıkıca tutun.

12.2 Kesim yüksekliğini ayarlayın

7 kesim yüksekliği ayarlanabilir:

- 25 mm = Konum 1
- 30 mm = Konum 2
- 40 mm = Konum 3
- 50 mm = Konum 4
- 55 mm = Konum 5
- 65 mm = Konum 6
- 75 mm = Konum 7

Konumlar çim biçme makinesinde yer almaktadır.

Kesim yüksekliğini ayarlayın

- ▶ Motoru durdurun. Bıçak dönmemelidir.

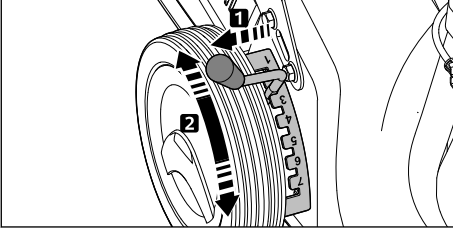

- Kolu (1) gidon konsolundan çekin ve istenen konuma getirin.

12.3 Çim biçme



- Çim biçme makinesini yavaş ve kontrollü olarak ileri itin.

12.4 Çim toplama sepetinin boşaltılması

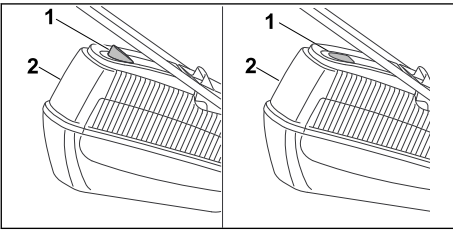

Bıçakla üretilen hava akımı doluluk seviyesi göstergesini (1) kaldırır. Çim toplama sepeti dolduğunda hava akımı durur. Hava akımı çok azsa doluluk seviyesi göstergesi (1) bekleme durumuna geçer. Çim toplama sepetini (2) boşaltmanız için bir uyarıdır.

Mutlak doluluk seviyesi göstergesi (1) sadece optimum hava akımında sağlanır. Islaklık, yoğun-

luk veya yüksek çim gibi dış etkiler, düşük kesim yüksekliği, kirlilik veya benzerleri hava akımını ve doluluk seviyesi göstergesinin (1) fonksiyonunu olumsuz etkileyebilir.

- Doluluk seviyesi göstergesi (1) bekleme durumunda ise: Çim toplama sepetini (2) boşaltın.
- Çim biçme makinesini kapatın.
- Çim toplama sepetini (2) çıkarın.

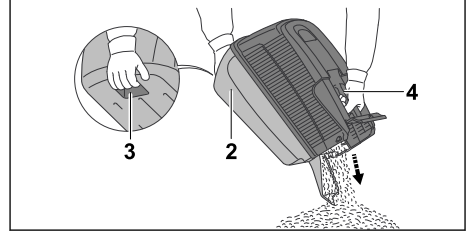

- Çim toplama sepetini (2) sapından (3) ve diğer elinizle arka tutamaktan (4) tutarak sabit tutun.
- Çim toplama sepetini (2) boşaltın.
- Çim toplama sepetini (2) takın.

13 Çalışma sonrasında

13.1 Çalıştıktan sonra

- Çim biçme makinesini kapatın, emniyet anahtarını çekin ve aküyü çıkarın.
- Çim biçme makinesi ıslaksa: Çim biçme makinesini kurutun.
- Akü ıslaksa: Aküyü kurutun.
- Çim biçme makinesini temizleyin.
- Aküyü temizleyin.

14 Nakliyat

14.1 Çim biçme makinesinin taşınması

- Çim biçme makinesini kapatın. Bıçak dönmemelidir.
- Emniyet anahtarını çekin ve aküyü çıkarın.

Çim biçme makinesinin itilmesi

- Çim biçme makinesini yavaş ve kontrollü olarak ileri itin.

Çim biçme makinesinin taşınması

- Malzemesi dayanıklı olan iş eldivenleri kullanın.

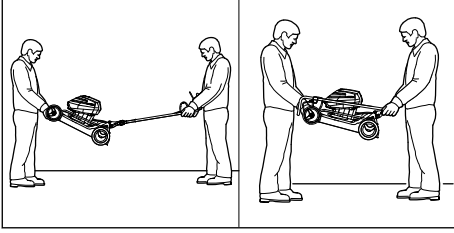

- ▶ Çim biçme makinesi katlanmamış gidonla taşınacaksa:
 - ▶ Çim biçme makinesi bir kişi tarafından her iki elle cihazda sıkıca tutulmalı ve diğer kişi tarafından her iki elle gidonda sabit tutulmalıdır.
 - ▶ Çim biçme makinesini iki kişi kaldırmak ve taşımaktır.
- ▶ Çim biçme makinesi katlanmış gidonla taşınacaksa:
 - ▶ Gidonu katlayın,  7.2.2.
 - ▶ Çim biçme makinesi bir kişi tarafından her iki elle cihazda sıkıca tutulmalı ve diğer kişi tarafından her iki elle gidonda sabit tutulmalıdır.
 - ▶ Çim biçme makinesini iki kişi kaldırmak ve taşımaktır.

Çim biçme makinesinin bir araçta taşınması

- ▶ Çim biçme makinesini dik olarak çim biçme makinesi devrilemeyecek ve hareket edemeyecek şekilde emniyete alın.

14.2 Akünün taşınması

- ▶ Çim biçme makinesini kapatın ve aküyü çıkarın.
- ▶ Akünün güvenli durumunda olduğundan emin olunmalıdır.
- ▶ Aküyü, aşağıdaki koşullar sağlanacak şekilde paketleyin:
 - Ambalaj elektriği iletmez.
 - Akü, ambalajın içinde hareket edemez.
- ▶ Ambalajı, içinde hareket edemeyecek şekilde emniyete alın.

Akü, tehlikeli malların taşınması taleplerine tabidir. Akü UN3480 (Lityum iyon aküler) olarak sınıflandırılmıştır ve UN El Kitabı Kontrol Ve Kriterler III, Alt Bölüm 38.3 uyarınca kontrol edilmiştir.

Taşıma yönetmelikleri www.stihl.com/safety-data-sheets adreslerinde belirtilmiştir.

15 Saklama

15.1 Çim biçme makinesinin muhafazası

- ▶ Çim biçme makinesini kapatın, emniyet anahtarını çekin ve aküyü çıkarın.
- ▶ Çim biçme makinesini, aşağıdaki koşullar sağlanacak şekilde depolayın:
 - Çim biçme makinesini çocukların ulaşamayacağı yerlerde muhafaza edin.
 - Çim biçme makinesi temiz ve kurudur.
 - Çim biçme makinesini devirmeyin.
 - Çim biçme makinesini yuvarlamayın.

15.2 Akünün depolanması

STIHL, akünün şarj durumunda %40 ila %60 aralığında (2 LED yeşil yanar) depolanmasını önerir.

- ▶ Aküyü, aşağıdaki koşullar sağlanacak şekilde depolayın:
 - Akü çocukların ulaşamayacağı yerlerdedir.
 - Akü, temiz ve kurudur.
 - Akü kapalı bir alandır.
 - Akü, çim biçme makinesinden ve şarj aletinden ayrıdır.
 - Akü, elektrik iletmeyen bir ambalajın içindedir.
 - Akü - 10 °C ve + 50 °C aralığındaki sıcaklıklardadır.

16 Temizleme

16.1 Çim biçme makinesinin kurulması

- ▶ Çim biçme makinesini kapatın, emniyet anahtarını çekin ve aküyü çıkarın.
- ▶ Çim biçme makinesini düz bir yüzeye getirin.
- ▶ Çim toplama sepetini çıkarın.
- ▶ Kesim yüksekliğini en derin konuma getirin,  12.2.

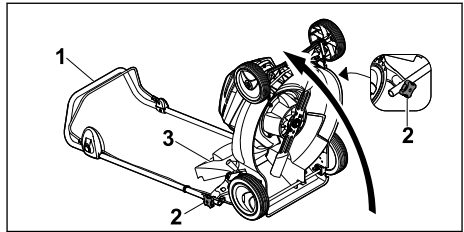

- ▶ Gidonu (1) sabit tutun ve yıldız topuzlu somunları (2) gevşetin.
- ▶ Gidonu (1) arkaya yatırın.
- ▶ Boşaltma kapağını (3) açın ve açık tutun.
- ▶ Çim biçme makinesini arkaya koyun.

16.2 Çim biçme makinesinin temizliği

- ▶ Çim biçme makinesini kapatın, emniyet anahtarını çekin ve aküyü çıkarın.
- ▶ Çim biçme makinesini nemli bir bez ile temizleyin.
- ▶ Boşaltma kanalını bir fırça veya bir bezle temizleyin.
- ▶ Akü yuvasındaki yabancı cisimleri çıkartın ve akü yuvasını nemli bir bezle temizleyin.
- ▶ Akü yuvasındaki elektrik kontaklarını bir fırçayla veya yumuşak bir fırçayla temizleyin.
- ▶ Havalandırma yarıklarını fırça ile temizleyin.
- ▶ Çim biçme makinesini kurun.
- ▶ Bıçağın etrafını ve bıçağı bir tahta çubuk, bir fırça veya bir bezle temizleyin.

16.3 Aküyü temizleme

- ▶ Aküyü ıslak bez ile temizleyin.

17 Bakım

17.1 Bıçağın takılması ve sökülmesi

17.1.1 Bıçağın sökülmesi

- ▶ Çim biçme makinesini kapatın, emniyet anahtarını çekin ve aküyü çıkarın.
- ▶ Çim biçme makinesini kurun.

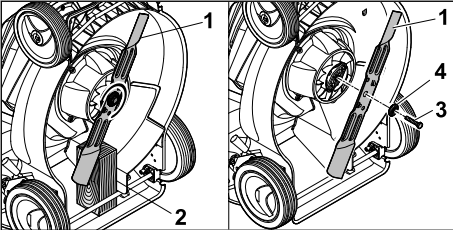

- ▶ Bıçağı (1) bir tahta parçası (2) ile bloke edin.
- ▶ Cıvatayı (3) ok yönünde döndürerek dışarı çıkarın ve rondelayı (4) ile alın.
- ▶ Bıçağı (1) çıkartın.
- ▶ Cıvatayı (3) ve rondelayı (4) imha edin. Bıçağı (1) takmak için yeni bir cıvata ve rondela kullanın.

17.1.2 Bıçağı takma

- ▶ Çim biçme makinesini kapatın, emniyet anahtarını çekin ve aküyü çıkarın.
- ▶ Çim biçme makinesini kurun.

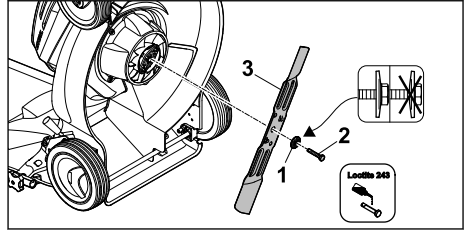

- ▶ Bombeli yeni rondelayı (1) dışa doğru yeni cıvataya (2) koyun.
- ▶ Cıvata emniyeti Loctite 243'ü cıvatanın (2) dişine aktarın.
- ▶ Bıçakları (3), temas yüzeyindeki engeller girintileri kavrayacak şekilde takın.
- ▶ Cıvatayı (2) rondelayı (1) ile birlikte döndürün.

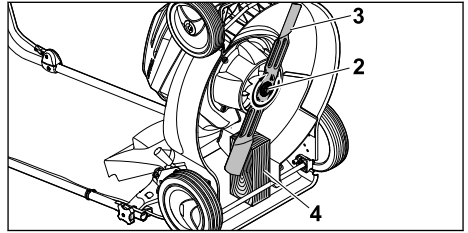

- ▶ Bıçağı (3) bir tahta parçası (4) ile bloke edin.
- ▶ Cıvatayı (2) 65 Nm ile sıkın.

17.2 Bıçakların bilenmesi ve dengelemesi

Bıçağın doğru bir şekilde bilenmesi ve dengelenmesi çok fazla alıştırmaya gerektirir.

STIHL, bıçağın sadece STIHL yetkili servisleri tarafından bilenmesini ve dengelenmesini önerir.



İKAZ

- ▶ Bıçağın kesme kenarları keskindir. Kullanıcı kendini yaralayabilir.
 - ▶ Malzemesi dayanıklı olan iş eldivenleri kullanın.
- ▶ Çim biçme makinesini kapatın, emniyet anahtarını çekin ve aküyü çıkarın.
- ▶ Çim biçme makinesini kapatın.
- ▶ Bıçağı sökün.
- ▶ Bıçağı bileyin. Bu sırada bileme açısına dikkat edin ve bıçağı soğutun,  20.2. Bileme sırasında bıçak çok mavi renk almamalıdır.
- ▶ Bıçağı takın.
- ▶ Belirsizlik varsa: STIHL yetkili bayiye başvurun.

18 Onarım

18.1 Çim biçme makinesinin onarımı

Kullanıcı çim biçme makinesini ve bıçağı kendileri tamir edemez.

- Çim biçme makinesi veya bıçak hasarlanmışsa: Çim biçme makinesi veya bıçağı kullanmayın ve STIHL yetkili bayisine başvurun.

- Uyarı levhaları okunaklı değilse veya hasarlanmışsa: Uyarı levhalarının STIHL yetkili bayisi tarafından değiştirilmesini sağlayın.

19 Arızaların tamiri

19.1 Çim biçme makinesinin veya akünün arızalarının giderilmesi

Arıza	Aküdeki LED'ler	Neden	Giderilmesi
Çim biçme makinesi açıldığında çalışmıyor.	1 LED yeşil yanıp sönüyor.	Akünün şarj durumu düşük.	► Aküyü şarj edin.
	1 LED kırmızı yanıyor.	Akü çok sıcak veya çok soğuk.	► Emniyet anahtarını çekin. ► Aküyü çıkarın. ► Akünün soğumasını ve/veya ısınması sağlayın.
	3 LED kırmızı yanıp sönüyor.	Çim biçme makinesinde bir arıza var.	► Emniyet anahtarını çekin. ► Aküyü çıkarın. ► Akü yuvasındaki elektrikli kontakları temizleyin. ► Aküyü takın. ► Çim biçme makinesini çalıştırın. ► 3 LED hala kırmızı yanıp sönüyorsa: Çim biçme makinesini kullanmayın ve STIHL yetkili bayisine başvurun.
	3 LED kırmızı yanıyor.	Çim biçme makinesi çok sıcaktır.	► Emniyet anahtarını çekin. ► Aküyü çıkarın. ► Çim biçme makinesinin soğumasını bekleyin.
	4 LED kırmızı yanıp sönüyor.	Aküde bir arıza bulunuyor.	► Aküyü çıkarın ve tekrar takın. ► Çim biçme makinesini çalıştırın. ► 4 LED hala kırmızı yanıp sönüyorsa: Aküyü kullanmayın ve STIHL yetkili bayisine başvurun.
		Çim biçme makinesi ve akü arasındaki elektrik bağlantısı kesilmiş.	► Emniyet anahtarını çekin. ► Aküyü çıkarın. ► Akü yuvasındaki elektrikli kontakları temizleyin. ► Emniyet anahtarını takın. ► Aküyü takın.
		Çim biçme makinesi veya akü ıslak.	► Emniyet anahtarını çekin. ► Aküyü çıkarın. ► Çim biçme makinesini temizleyin. ► Çim biçme makinesini veya aküyü kurutun.
		Bıçaktaki direnç çok yüksek.	► Büyük kesim yüksekliği ayarlayın. ► Çim biçme makinesini düşük çimde çalıştırın.
		Bıçağın etrafındaki alan tıkanmış.	► Çim biçme makinesini temizleyin.
Çim biçme makinesi işletimden kapanıyor.	3 LED kırmızı yanıyor.	Çim biçme makinesi çok sıcaktır.	► Emniyet anahtarını çekin. ► Aküyü çıkarın.

Arıza	Aküdeki LED'ler	Neden	Giderilmesi
			<ul style="list-style-type: none"> ▶ Çim biçme makinesinin soğumasını bekleyin. ▶ Çim biçme makinesini temizleyin. ▶ Çim biçme makinesini kısa sürelerde sık sık çalıştırmayın. ▶ Büyük kesim yüksekliği ayarlayın. ▶ Alçak çimleri biçin.
		Bıçak bloke edilmiştir.	<ul style="list-style-type: none"> ▶ Emniyet anahtarını çekin. ▶ Aküyü çıkarın. ▶ Çim biçme makinesini temizleyin.
		Elektrik arızası var.	<ul style="list-style-type: none"> ▶ Aküyü çıkarın ve tekrar takın. ▶ Çim biçme makinesini çalıştırın.
Çim biçme makinesi işletimden aşırı titiyor.		Bıçaktaki vida gevşemiş.	<ul style="list-style-type: none"> ▶ Vidayı sıkın.
		Bıçak doğru denge-lenmemiş.	<ul style="list-style-type: none"> ▶ Bıçakları bileyin ve dengeleyin.
Çim biçme makinesinin işletim süresi çok kısa.		Aküyü tam şarj edilmemiştir.	<ul style="list-style-type: none"> ▶ Aküyü tam şarj edin.
		Akünün kullanım ömrü aşılmıştır.	<ul style="list-style-type: none"> ▶ Aküyü değiştirin.
		Bıçağın etrafındaki alan tıkanmış.	<ul style="list-style-type: none"> ▶ Çim biçme makinesini temizleyin.
		Bıçak körelmiş veya aşınmıştır.	<ul style="list-style-type: none"> ▶ Bıçakları bileyin ve dengeleyin.
		Bıçaktaki direnç çok yüksek.	<ul style="list-style-type: none"> ▶ Büyük kesim yüksekliği ayarlayın. ▶ Alçak çimleri biçin.
Akü yerleştirme sırasında akü yuvasına sıkışıyor.		Akü yuvasındaki kılavuzlar veya elektrikli kontaklar kirlenmiştir.	<ul style="list-style-type: none"> ▶ Çim biçme makinesini temizleyin.
Akünün şarj aletine yerleştirilmesinden sonra şarj işlemi başlamıyor.	1 LED kırmızı yanıyor.	Akü çok sıcak veya çok soğuk.	<ul style="list-style-type: none"> ▶ Aküyü şarj aletinde takılı bırakın. İzin verilen sıcaklık aralığına ulaşıldığında şarj işlemi otomatik başlar.
Çim temiz kesilmemiş veya çimler sarı.		Bıçak körelmiş veya aşınmıştır.	<ul style="list-style-type: none"> ▶ Bıçakları bileyin ve dengeleyin.
		Bıçaktaki direnç çok yüksek.	<ul style="list-style-type: none"> ▶ Büyük kesim yüksekliği ayarlayın. ▶ Alçak çimleri biçin.

20 Teknik bilgiler

20.1 Çim biçme makinesi STIHL RMA 253.0

- İzin verilen akü: STIHL AP
- Akü olmadan ağırlık: 22,5 kg
- Çim toplama sepetinin maksimum kapasite: 55 l
- Kesim genişliği: 51 cm

– Devir sayısı: 3200 dev/dak

Çalışma süresi www.stihl.com/battery-life adreslerinde belirtilmiştir.

20.2 Bıçak

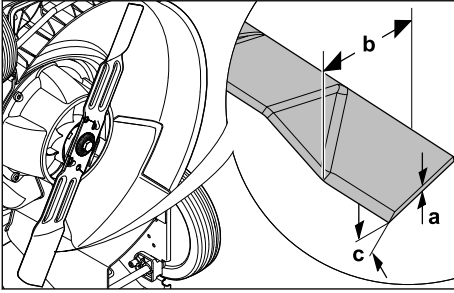

- Asgari kalınlık a: 1,6 mm
- Asgari kalınlık b: 55 mm
- Bileme açısı c: 30°

20.3 Akü STIHL AP

- Akü teknolojisi: Lityum İyon
- Voltaj: 36 V
- Şarj kapasitesi Ah: Güç etiketine bakınız
- Güç Wh: Güç etiketine bakınız
- Ağırlık kg: Güç etiketine bakınız
- Kullanım ve saklama için geçerli azami sıcaklık aralığı: - 10 °C ıla + 50 °C arası

20.4 Gürültü değerleri ve titreşim değerleri

- Gürültü seviyesi için K değeri 2 dB(A). Gürültü seviyesi için K değeri 0,8 dB(A). Titreşim değerleri için K değeri 0,90 m/s².
- Gürültü seviyesi L_{pA}, EN 60335-2-77 uyarınca ölçülmüştür: 81 dB(A)
 - Gürültü seviyesi L_{wA}, 2000/14/EC uyarınca ölçülmüştür: 95,6 dB(A)
 - Titreşim değeri a_{hV}, EN 60335-2-77 uyarınca ölçülmüştür, gidon: 1,80 m/s²

STIHL, kulak koruyucusu kullanılmasını tavsiye eder.

Belirtilen titreşim değerleri standartlaştırılan test prosedürlerine göre ölçülmüştür ve elektrikli cihazlara dayandırılabilir. Gerçekte açığa çıkan titreşim değerleri uygulamanın türüne bağlı olarak belirtilen değerlerden farklı olabilir. Belirtilen titreşim değerleri titreşimlerin ilk tahminine göre kullanılabilir. Gerçek titreşimler tahmin edilmelidir. Bu sırada elektrikli cihazın kapalı olduğu ve açık olduğu halde zorlama olmadan çalıştığı süreler de dikkate alınmalıdır.

2002/44/EC titreşimler işveren direktifinin sağlanması için bilgiler www.stihl.com/vib adreslerinde belirtilmiştir.

20.5 REACH

REACH, kimyasal maddelerin sicile kaydı, değerlendirilmesi ve lisansı ile ilgili EG yönetmeliğidir.

REACH yönetmeliğinin yerine getirilmesini açıklayan bilgiler www.stihl.com/reach sayfalarında açıklanmıştır.

21 Yedek parçalar ve aksesuar

21.1 Yedek parçalar ve aksesuar

STIHL Bu semboller orijinal STIHL yedek parça ve orijinal STIHL aksesuarı işaretler.

STIHL, orijinal STIHL yedek parça ve orijinal STIHL aksesuar kullanılmasını tavsiye eder.

STIHL firması, pazarın sürekli gözlemlenmesine rağmen farklı üreticiler tarafından imal edilen yedek parça ve aksesuarları güvenilirlik, iş güvenliği ve uygunluk kriterleri açısından değerlendiremez ve bu nedenle STIHL firması bu parçaların kullanımını garanti edemez.

Orijinal STIHL yedek parça ve orijinal STIHL aksesuarları STIHL bayisinden temin edilebilir.

21.2 Önemli yedek parçalar

- Bıçak: 6371 702 0105
- Bıçak civatası: 9008 319 9028
- Rondela: 0000 702 6600

22 Bertaraf etme

22.1 Çim biçme makinesinin imhası

İmha yönelik bilgiler STIHL yetkili satıcısından temin edilebilir.

- Çim biçme makinesi, bıçak, aksesuar ve ambalajlar yönetmeliklere uygun ve çevreye zarar vermeden imha edilmelidir.

23 AB Uygunluk Deklarasyonu

23.1 Çim biçme makinesi STIHL RMA 253.0

STIHL Tirol GmbH
Hans Peter Stihl-Straße 5
6336 Langkampfen

Avusturya

tek sorumluluğuna sahibiz

- Yapı türü: Akülü çim biçme makinesi
- Fabrika markası: STIHL
- Tip: RMA 253.0

– Seri numarası: 6371

2000/14/EC, 2006/42/EC, 2014/30/EU ve 2011/65/EU sayılı direktiflerin ilgili hükümlerine uygundur ve aşağıdaki normların üretim tarihinde geçerli olan versiyonlarına uygun olarak geliştirilmiş ve üretilmiştir: EN 60335-1, EN 60335-2-77, EN 55014-1 ve EN 55014-2.

Katılımcı yerin adı ve adresi:

TÜV Rheinland LGA Products GmbH
Tillystraße 2

D-90431 Nürnberg

Ölçülen ve garanti edilen gürültü seviyesinin elde edilmesi için 2000/14/EC, Ek VIII direktifi uyarınca hareket edilmiştir.

– Ölçülen gürültü seviyesi: 95,6 dB(A)

– Garanti edilen gürültü seviyesi: 96 dB(A)

Teknik dokümanlar STIHL Tirol GmbH firmasının ürün lisansında muhafaza edilir.

Üretim yılı ve makine numarası çim biçme makinesinde yer almaktadır.

Langkampfen, 02.01.2021

STIHL Tirol GmbH

vekaleten. 

Matthias Fleischer, Araştırma ve Geliştirme
Departmanı Müdürü

vekaleten. 

Sven Zimmermann, Kalite Başkanı

24 Adresler

24.1 STIHL İdari Merkezi

ANDREAS STIHL AG & Co. KG
Postfach 1771
D-71307 Waiblingen

24.2 STIHL Satış Şirketleri

ALMANYA

STIHL Vertriebszentrale AG & Co. KG
Robert-Bosch-Straße 13
64807 Dieburg
Telefon: +49 6071 3055358

AVUSTURYA

STIHL Ges.m.b.H.
Fachmarktstraße 7

0478-131-9862-B

2334 Vösendorf
Telefon: +43 1 86596370

İSVİÇRE

STIHL Vertriebs AG
Isenrietstraße 4
8617 Mönchaltorf
Telefon: +41 44 9493030

ÇEK CUMHURİYETİ

Andreas STIHL, spol. s r.o.
Chrlická 753
664 42 Modřice

24.3 STIHL Importeure

BOSNA HERSEK

UNIKOMERC d. o. o.
Bišće polje bb
88000 Mostar
Telefon: +387 36 352560
Faks: +387 36 350536

HIRVATİSTAN

UNIKOMERC - UVOZ d.o.o.
Sjedište:
Amruševa 10, 10000 Zagreb
Prodaja:
Ulica Kneza Ljudevita Posavskog 56, 10410
Velika Gorica
Telefon: +385 1 6370010
Faks: +385 1 6221569

TÜRKİYE

SADAL TARIM MAKİNELERİ DIŞ TİCARET A.Ş.
Hürriyet Mahallesi Manas Caddesi No.1
35473 Menderes, İzmir
Telefon: +90 232 210 32 32
Faks: +90 232 210 32 33

25 Çim biçme makinesi için güvenlik tekniği ile ilgili uyarılar

25.1 Kılavuz

Bu bölüm EN 60335-2-77 normu, Ek EE'de elektrikle çalışan çim biçme makineleri için önceden tanımlanmış, genel güvenlik uyarılarını gösterir.



- **Güvenlik uyarılarını, talimatları, resimleri ve bu çim biçme makinesinin donatıldığı teknik bilgileri okuyun.** Aşağıdaki talimatlara uyulma sırasında ihmaller elektrik çarpmasına, yangınlara ve/veya ağır yaralanmalara neden olabilir. **Güvenlik uyarılarını ve talimatları gelecekte de kullanılması için saklayın.**

25.2 Alıştırma

- a) Kullanım kılavuzunu dikkatli bir şekilde okuyun. Ayar parçaları ve makine doğru kullanımı hakkında bilgi edinin:
- b) Çocukların veya kullanım talimatlarını bilmeyen diğer kişilerin çim biçme makinesini kullanmasına kesinlikle izin vermeyin. Asgari kullanıcı yaşı yerel düzenlemelerle belirlenmiş olabilir;
- c) Özellikle çocuk olmak üzere yakınınızda insan veya hayvanlar varken çim biçmeyin;
- d) Diğer kişilerin veya bu kişilere ait nesnelerin zarar görmesine yol açan kazalarda tüm sorumluluğun makine sürücüsüne veya kullanıcıya ait olduğunu unutmayın.

25.3 Hazırlayıcı önlemler

- a) Makinenin çalıştırılması sırasında daima sağlam ayakkabılar ve uzun pantolonlar giyilmelidir. Makineyi çalıştırırken yalınayak veya hafif sandaletlerle giymeyin. Bol kıyafetlerin veya bağcıklı veya kemerli kıyafetlerin kullanılmasını önleyin.
- b) Makinenin kullanılacağı araziye kontrol edin ve cihazın havalandırabileceği diğer tüm cisimleri uzaklaştırın.
- c) Her kullanımdan önce kesme bıçağı, tespit pimleri ve tüm kesim biriminin aşınmış veya hasarlı olup olmadığını gözle kontrol edin. Aşınmış veya hasarlı kesme bıçakları ve tespit pimleri dengesizliklerin önlenmesi için sadece tek te değiştirilebilir. Aşınmış veya hasarlı uyarı levhaları değiştirilmelidir.

25.4 Kullanım

- a) Çimleri sadece gün ışığında veya aydınlatma iyi durumdayken biçiniz.
- b) Mümkünse cihazın ıslak çimlerde kullanılmasından kaçının.
- c) Eğimli arazide cihazın sağlam bir şekilde durmasına dikkat edin.
- d) Makineyi yavaşça sürün.

- e) Çimleri eğimli arazide yatay yönde biçin, dikey yönde biçmeyin.
- f) Eğimli arazide sürüş yönünüzü değiştirirken özel dikkat gösterin.
- g) Aşırı dik yokuşlarda çim biçmeyin.
- h) Çim biçme makinesini çevirirken veya kendinize çekerken özellikle dikkat edin.
- i) Çim biçme makinesi çim yüzey dışındaki bir yüzeye yatırılacaksa veya biçilecek araziden ve araziye taşınacaksa kesme bıçağını (bıçaklarını) durdurun.
- j) Çim biçme makinelerini asla hasarlı koruyucu tesisatlar veya koruyucu kafesler ile ya da koruyucu tesisatlar, örn. çarpışma engeli ve/veya çim sepetleri monte edilmemişken kullanmayın.
- k) Marşa üretici talimatlarına uygun olarak dikkatli bir şekilde basın veya tetikleyin. Ayaklarınız ve kesme bıçağı (bıçakları) arasında yeterli mesafenin olmasına dikkat edin.
- l) Motoru başlatmadan veya çalıştırmadan önce çim biçme makinesi devrilemez, eğer devrilmeli ise çim biçme makinesi işlem sırasında kaldırılmalıdır. Bu durumda makineyi gerektiği kadar devirin ve sadece kullanıcı tarafına bakan tarafta delik olan kısımdan kaldırın.
- m Boşaltma kanalının önünde olunması halinde) motoru başlatmayın.
- n) Ellerinizi veya ayaklarınızı asla dönen parçaların altına veya yakınına getirmeyin. Boşaltma ağzından daima uzak durun.
- o) Çim biçme makinesini asla motor çalışırken kaldırmayın veya taşımayın.
- p) Motoru durdurun ve marş anahtarını çıkartın. Hareketli tüm parçaların şu durumlarda tamamen durmasını sağlayın:
 - çim biçme makinesini terk ettiğinizde;
 - blokajları çözmeden veya boşaltma kanalındaki tıkanıklıkları gidermeden önce;
 - çim biçme makinesini kontrol etmeden, temizlemeden veya makine üzerinde çalışmaya başlamadan önce;
 - yabancı bir cisme isabet edilmişse. Çim biçme makinesinde hasar olup olmadığını kontrol edin ve tekrar çalıştırmadan önce ve çim biçme makinesi ile çalışmadan önce gerekli onarımları yapın.

Çim biçme makinesi alışıldan fazla titriyorsa, hemen kontrol edilmelidir.

- hasarları araştıran;
- hasarlı parçalarda gerekli onarımları yapın;
- tüm somun, pim ve civataların sıkılmasını sağlayın.

25.5 Bakım ve saklama

- Tüm somunların, pimlerin ve vidaların her zaman iyice sıkılmış olmasını ve cihazın güvenli çalışma durumunda olmasını sağlayın.
- Çim sepetinin aşınıp aşınmadığını veya işlevini yitirip yitirmediğini düzenli olarak kontrol edin.
- Güvenlik nedeniyle, ömrü dolan veya hasarlı parçaları değiştirin.
- Birçok kesme bıçaklı makinelerde kesme bıçağının hareketinin, diğer kesme bıçağının dönmemesinin diğer kesme bıçaklarının dönmesine yol açacağını unutmayın.
- Makineyi ayarlarken hareketli kesme bıçaklarının ve makinenin sabit parçalarının arasında parmaklarınızın sıkışmamasına dikkat edin.
- Makineyi depolamadan önce motorun soğuduğundan emin olun.
- Kesme bıçaklarının bakımında enerji kaynağı kapatılmış olsa bile kesme bıçaklarının hareket ettirilebileceğine dikkat edin.
- Güvenlik nedeniyle, ömrü dolan veya hasarlı parçaları değiştirin. Sadece orijinal yedek parçalar ve aksesuarlar kullanın.

Përmbajtja

1	Parathënie.....	360
2	Informata për këtë udhëzimin për përdorim	360
3	Pasqyrim.....	361
4	Udhëzime sigurie.....	362
5	Përgatitja e kositësës së barit.....	367
6	Karikimi i baterisë dhe LEDs.....	367
7	Montimi i kositësës së barit.....	367
8	Vendosni dhe hiqeni baterinë.....	369
9	Vënia dhe heqja e siguresës.....	369
10	Ndezja dhe fikja e kositësës së barit.....	370
11	Kontrolli i kositësës së barit dhe i baterisë	370
12	Puna me kositësen e barit.....	371
13	Pas punës.....	372
14	Transportimi.....	372
15	Ruajtja.....	372
16	Pastrimi.....	373
17	Mirëmbajtja.....	373
18	Riparimi.....	374

19	Mënjanoni pengesat.....	374
20	Të dhënat teknike.....	376
21	Pjesë këmbimi dhe aksesore.....	376
22	Deponimi.....	377
23	Deklarata konform BE.....	377
24	Udhëzimet e sigurisë për kositëset e barit	377

1 Parathënie

Kliente të dashura, klient të dashur,

jemi të kënaqur, që Ju përzgjedhët STIHL. Ne, produktet tona, i zhvillojmë dhe i prodhojmë me një cilësi të lartë, sipas nevojave të klientëve tanë. Kështu krijohen produkte me besueshmëri të lartë edhe për ngarkesa ekstreme.

STIHL gjithashtu angazhohet edhe për servisim me cilësi të lartë. Tregtari ynë i specializuar ofron këshilla dhe udhëzime kompetente si dhe një mbështetje gjithëpërfshirëse teknike.

STIHL është e përkushtuar me një qasje të qëndrueshme dhe të përgjegjshme ndaj natyrës. Ky udhëzim për përdorim do t'ju mbështesë, që të përdorni një kohë të gjatë produktin tuaj STIHL në mënyrë të sigurt dhe ekologjike.

Ne, Ju falënderojmë për besimin tuaj dhe Ju dëshirojmë shumë kënaqësi me produktin tuaj STIHL.



Dr. Nikolas Stihl

E RËNDËSISHME! LEXOJENI PARA PËRDORIMIT DHE RUAJENI.

2 Informata për këtë udhëzimin për përdorim

2.1 Dokumentet ekzistuese

Këto udhëzime përdorimi janë udhëzimet origjinale të përdorimit nga prodhuesi, në kuptim të direktivës 2006/42/EC të Këshillit.

Vlejnjë rregullat lokale të sigurisë.

- Përveç këtij manuali përdorimi, lexoni, kuptoni dhe ruani dokumentet e mëposhtme:
 - Udhëzimet e sigurisë së baterisë STIHL AP
 - Udhëzimet e përdorimit për karikues STIHL AL 101, 300, 500
 - Informacioni i sigurisë për bateritë dhe produktet me bateri të integruar STIHL: www.stihl.com/safety-data-sheets

2.2 Shenja e paralajmërimit në tekst



RREZIK

- Udhëzimi tregon për rreziqet, që mund të shkaktojnë lëndime të rënda ose vdekje.
 - Masat e theksuara mund të evitojnë lëndime të rënda ose vdekje.



PARALAJMËRIM

- Udhëzimi tregon për rreziqet, që mund të shkaktojnë lëndime të rënda ose vdekje.
 - Masat e theksuara mund të evitojnë lëndime të rënda ose vdekje.

UDHËZIM

- Udhëzimi tregon për rreziqet, që mund të shkaktojnë dëme materiale.
 - Masat e theksuara mund të evitojnë dëme materiale.

2.3 Simbolet në tekst



Ky simbol i referohet një kapitulli në këtë udhëzim për përdorim.

3 Pasqyrim

3.1 Kositësja e barit dhe bateria

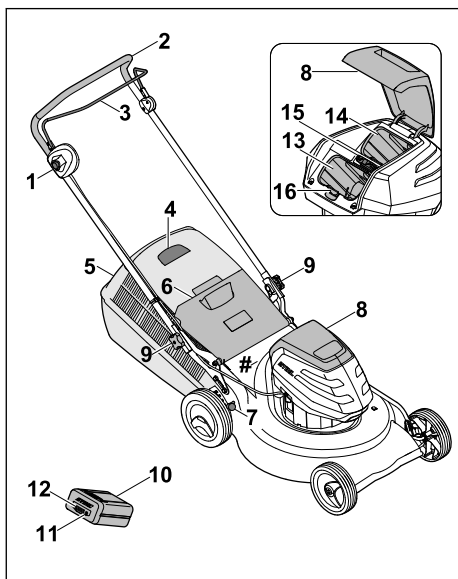

1 Butoni i kyçjes

Butoni i kyçjes së bashku me dorezën e marsheve për kositjen ndez dhe fik thikat.

2 Timoni

Timoni përdoret për mbajtjen, drejtimin dhe bartjen e korrësës së barit.

3 Doreza e marsheve

Doreza e marsheve për ndez dhe fik thikat së bashku me butonin e kyçjes.

4 Treguesi i nivelit të mbushjes

Treguesi i nivelit tregon mbushjen e shportës të barit.

5 Shporta për mbledhjen e barit

Shporta e barit grumbullon barin e prerë.

6 Kapaku i daljes

Kapaku i daljes mbyll kanalën e daljes.

7 Leva

Leva përdoret për rregullimin e lartësisë së prerjes.

8 Kapaku

Kapaku mbulon baterinë dhe çelësin e sigurisë.

9 Dadoja kapëse në formë ylli

Dadoja kapëse në formë ylli shtrëngon dorezat të korrësja e barit.

10 Bateria

Bateria jep energji për kositësen e barit.

11 Butoni me shtypje

Butoni me shtypje aktivizon llambat LED në bateri.

12 Llambat LED

Llambat LED tregojnë nivelin e baterisë dhe problemet.

13 Foleja e baterisë

Foleja e baterisë mban baterinë.

14 Foleja e rezervës

Foleja e rezervës nxë një bateri rezervë.

15 Çelësi i sigurisë

Çelësi i sigurisë aktivizon kositësen e barit.

16 Leva e kyçjes

Leva e kyçjes mban baterinë në follenë e baterisë.

Pllaka e markës me numrin e serisë së makinerisë

3.2 Simbolet

Simbolet mund të jenë mbi kositësen e barit dhe baterinë dhe do të thonë:



Ky simbol përcakton çelësin e sigurisë.



Ky simbol përcakton mbajtësen e çelësit.



1 llambë LED ndizet në të kuqe. Bateria është shumë e ngrhtë ose e ftohtë.



4 llamba LED pulsojnë në të kuqe. Ka një problem me baterinë.



Niveli i garantuar i fuqisë së zërit në përputhje me direktivën 2000/14/EC në dB(A) për t'i bërë të krahasueshme emetimet zanore nga produktet.



Përcaktimi ndanë simbolit tregon përmbajtjen e energjisë së baterisë në përputhje me specifikimin e prodhuesit të pilës. Përmbajtja e energjisë që jepet gjatë punës është më e ulët.



Mos e hidhni produktin me mbeturinat shtëpiake.



Ndizeni dhe fikeni thikën.

4 Udhëzime sigurie

4.1 Simbolet paralajmëruese

Simbolet paralajmëruese në kositësen e barit ose në bateri përcaktojnë sa më poshtë:



Respektoni udhëzimet e sigurisë dhe masat e tyre.



Lexojini, kuptojini dhe ruajini udhëzimet e përdorimit.



Bëni kujdes nga sendet e flakura tej-ruani distancën dhe mbajini larg personat e tretë.



Mos e prekni thikën në rrotullim.



Hiqeni baterinë gjatë ndërprerjeve të punës, bartjes apo punimeve të mirëmbajtjes dhe të riparimit.



Nxirreni çelësin e sigurisë gjatë ndërprerjeve të punës, bartjes apo punimeve të mirëmbajtjes dhe riparimit.



Ruani distancën e sigurisë.



Mbrojeni baterinë nga nxehtësia dhe zjarri.



Mos e zhyzni baterinë në lëngje.



Respektoni diapazonin e temperaturave të lejuara të baterisë.

4.2 Përdorimi i synuar

Kositësja e barit STIHL RMA 253 përdoret për kositjen e barit të thatë.

Kositësja ushqehet me një bateri të karikueshme STIHL AP.

▲ PARALAJMËRIM

- Bateritë që nuk janë të miratuar nga STIHL për kositësen e barit mund të shkaktojnë zjarr dhe shpërthime. Njerëzit mund të lëndohen rëndë apo të vdesin, si dhe mund të ndodhë dëmtim i pronës.
 - ▶ Përdoreni kositësen me bateri të karikueshme STIHL AP.
- Nëse kositësja e barit apo bateria nuk përdoren për synimin e përcaktuar, personat mund të lëndohen rëndë apo dhe të vdesin, si dhe mund të ndodhin dëmtime të pronës.
 - ▶ Përdoreni kositësen e barit dhe baterinë siç përcaktohet në këto udhëzime përdorimi.

4.3 Kërkesat për përdoruesin

▲ PARALAJMËRIM

- Përdoruesit pa udhëzime mund të mos i vënë re apo kuptojnë rreziqet e kositëses së barit dhe të baterisë. Përdoruesi ose persona të tjerë mund të lëndohen rëndë ose të vdesin.
 - ▶ Lexojini, kuptojini dhe ruajini udhëzimet e përdorimit.
- ▶ Nëse kositësja e barit ose bateria i jepet nga njëri person një tjetri: Jepini tjetrit udhëzimet e përdorimit.
- ▶ Sigurohuni që përdoruesi të përmbushë kërkesat e mëposhtme:
 - Përdoruesi të jetë i çlodhur.
 - Përdoruesi të jetë i aftë fizikisht, me shqisja dhe mendërisht që të përdorë dhe të punojë me kositësen e barit dhe baterinë. Nëse përdoruesi ka kufizime fizike, shqisore apo mendore, ai mund

të punojë vetëm nën mbikëqyrje ose sipas udhëzimeve të një personi përgjegjës.

- Përdoruesi duhet të njohë dhe të vlerësojë rreziqet e kositëses së barit dhe të baterisë.
 - Përdoruesi të jetë i vetëdijshëm se mban përgjegjësinë për aksidente dhe dëmtime të mundshme.
 - Përdoruesi të jetë në moshë përgjegjësie ligjore ose të jetë i trajnuar në përputhje me rregulloret shtetërore i mbikëqyruar në profesion përkatës.
 - Përdoruesi të ketë marrë udhëzime nga shitësi i STIHL ose një person i kualifikuar përpara se të nisë punën për herë të parë me korrësen e barit.
 - Përdoruesi të mos jetë nën ndikimin e alkoolit, mjekimeve apo drogave.
- ▶ Nëse keni dyshime: Konsultohuni me shitësin e STIHL.

4.4 Veshjet dhe pajimet

▲ PARALAJMËRIM

- Gjatë punës mund të hidhen sende me shpejtësi të lartë. Përdoruesi mund të lëndohet.
 - ▶ Vishni pantallona të gjata prej materiali rezistent.
- Gjatë punës mund të ngrihet pluhur. Thithja e pluhurit mund të jetë e dëmshme për shëndetin dhe të shkaktojë reaksione alergjike.
 - ▶ Nëse ka pluhur: Mbani maskë kundër pluhurit.
- Veshjet e papërshtatshme mund të ngecin nëpër pemë, shkurre dhe kositësen e barit. Përdoruesit pa veshjen e duhur mund të pësojnë lëndime të rënda.
 - ▶ Vishni rroba të ngushta që rrinë pas trupit.
 - ▶ Hiqini shallet dhe varëset.
- Gjatë pastrimit, mirëmbajtjes apo bartjes përdoruesi mund të bjerë në kontakt me thikat. Përdoruesi mund të lëndohet.
 - ▶ Mbani doreza prej materiali rezistent.
- Nëse përdoruesi mban këpucë të papërshtatshme, mund të rrëshqasë. Përdoruesi mund të lëndohet.
 - ▶ Mbani këpucë që i rezistojnë konsumimit, me qafë dhe me shollë që nuk rrëshqet.
- Gjatë mprehjes së thikave mund të kërcejnë grimca materiali. Përdoruesi mund të lëndohet.
 - ▶ Mbani syze të ngushta. Syzet e përshtatshme testohen sipas standardit EN

166 ose normave shtetërore dhe ofrohen në treg me shënimin përkatës.

- ▶ Mbani doreza prej materiali rezistent.

4.5 Zona e punës dhe rrethina

4.5.1 Korrësja e barit

▲ PARALAJMËRIM

- Personat e painteresuar, fëmijët dhe kafshët mund të mos i kuptojnë rreziqet e korrëses së barit dhe të sendeve të flakura dhe mund të mos i marrin parasysh. Personat e painteresuar, fëmijët dhe kafshët mund të lëndohen rëndë dhe mund të ndodhin dëmtime të pronës.



- ▶ Mbajini personat e painteresuar, fëmijët dhe kafshët larg terrenit të punës.
- ▶ Ruani distancën e sigurisë nga objektet.
- ▶ Mos e lini korrësen e barit pa mbikëqyrje.
- ▶ Sigurohuni që fëmijët të mos luajnë me korrësen e barit.
- Kositësja e barit nuk është e mbrojtur nga uji. Nëse punoni në shi apo në mjedis me lagështirë, mund të shkaktohet elektrohok. Përdoruesi mund të lëndohet dhe kositësja e barit mund të dëmtohet.
 - ▶ Mos punoni në shi apo në mjedise me lagështirë.
 - ▶ Mos kositni bar të lagur.
- Pjesët elektrike të kositëses së barit mund të nxjerrin shkëndija. Shkëndijat mund të shkaktojnë zjarre dhe shpërthime në ambiente me djegshmëri të lartë apo me atmosferë shpërthyesë. Njerëzit mund të lëndohen rëndë apo të vdesin, si dhe mund të ndodhë dëmtim i pronës.
 - ▶ Mos punoni në ambiente të djegshmërisë së lartë apo me atmosferë shpërthyesë.

4.5.2 Bateria

▲ PARALAJMËRIM

- Personat e painteresuar, fëmijët dhe kafshët mund të mos i kuptojnë rreziqet e baterisë dhe mund të mos i marrin parasysh. Personat e painteresuar, fëmijët dhe kafshët mund të lëndohen rëndë.
 - ▶ Të mbahet larg personave të painteresuar, fëmijëve dhe kafshëve.
 - ▶ Mos e lini baterinë pa mbikëqyrje.
 - ▶ Sigurohuni që fëmijët të mos luajnë me baterinë.
- Bateria nuk është e mbrojtur ndaj të gjitha ndikimeve të mjedisit rrethues. Nëse bateria

ekspozohet ndaj kushteve të caktuara mjedisore, mund të marrë flakë apo të shpërthejë. Personat mund të lëndohen rëndë dhe të ndodhin dëmtime të pronës.



- ▶ Mbrojeni baterinë nga nxehtësia dhe zjarri.
- ▶ Mos i hidhni bateritë në zjarr.



- ▶ Baterinë përdoreni dhe ruajeni në temperatura midis - 10 °C dhe + 50 °C.



- ▶ Mos e zhysni baterinë në lëngje.

- ▶ Mbajeni baterinë larg sendeve metalike.
- ▶ Mos e ekspozoni baterinë ndaj trysnive të larta.
- ▶ Mos e ekspozoni baterinë ndaj mikrovalëve.
- ▶ Mbrojeni baterinë nga kimikatet dhe kripërat.

4.6 Gjendja e rregullt e sigurisë

4.6.1 Korrsja e barit

Korrsja e barit është në gjendje të sigurt nëse përbushen kushtet e mëposhtme:

- Korrsja e barit është e padëmtuar.
- Korrsja e barit të jetë e pastër dhe e thatë.
- Komandat funksionojnë dhe janë të pandryshuara.
- Thika është e montuar siç duhet.
- Janë montuar aksesore origjinalë të STIHL për këtë korrsë bari.
- Aksesorët janë të instaluar siç duhet.

▲ PARALAJMËRIM

- Në gjendje jo të sigurt, komponentët mund të mos funksionojnë më siç duhet dhe pajisjet e sigurisë mund të anashkalojnë. Personat mund të lëndohen rëndë apo të vdesin.
 - ▶ Punoni me korrsë të padëmtuar bari.
 - ▶ Nëse kositësja e barit është e papastër apo e lagur: Pastrojeni dhe lëreni të thahet.
 - ▶ Mos e modifikoni kositësen e barit.
 - ▶ Nëse komandat nuk funksionojnë: Mos e përdorni korrsën e barit.
 - ▶ Instaloni vetëm aksesore origjinalë STIHL për këtë korrsë bari.
 - ▶ Instaloni thikën sipas përshkrimit në këtë manual.
 - ▶ Instaloni aksesorët sipas përshkrimit në këto udhëzime përdorimi ose në udhëzimet e përdorimit të aksesoreve.
 - ▶ Mos vini sende në vrimat e korrsës së barit.

- ▶ Mos lidhni apo krijoni qark të shkurtër mes kontakteve të mbajtëses së çelësive dhe sendeve metalike.
- ▶ Ndërrojeni në rast konsumi apo shenjash dëmtimi.
- ▶ Nëse keni dyshime: Konsultohuni me shitësin e STIHL.

4.6.2 Thika

Thika është në gjendje të sigurt nëse përbushen kushtet e mëposhtme:

- Thika dhe aksesorët janë të padëmtuar.
- Thika nuk është e deformuar.
- Thika është e montuar siç duhet.
- Thika është e mprehur siç duhet.
- Thika nuk ka pjesë të ngrëna.
- Thika është e drejtpeshuar.
- Nuk tejkalohen trashësia minimale dhe gjerësia minimale e thikës, 20.2.
- Ruhet këndi i mprehjes, 20.2.

▲ PARALAJMËRIM

- Në gjendje jo të sigurt pjesë të thikës mund të lirohen dhe të flaken përreth. Mund të lëndohen njerëzit.
 - ▶ Punoni me thikë dhe aksesore të padëmtuar.
 - ▶ Vendosini thikat saktë.
 - ▶ Mprehini thikat saktë.
 - ▶ Nëse arrihet trashësia minimale dhe gjerësia minimale: Ndërrojeni thikën.
 - ▶ Kryejeni balancimin e thikës te shitësi i STIHL.
 - ▶ Nëse keni dyshime: Konsultohuni me shitësin e STIHL.

4.6.3 Bateria

Bateria është në gjendje sigurie nëse përbushen kushtet e mëposhtme:

- Bateria nuk është e dëmtuar.
- Bateria është e pastër dhe e thatë.
- Bateria funksionin dhe është e pamodifikuar.

▲ PARALAJMËRIM

- Në gjendje të pasigurt bateria nuk mund të funksionojë siç duhet. Mund të lëndohen njerëzit.
 - ▶ Punoni me bateri të padëmtuar dhe funksionale.
 - ▶ Mos e karikoni baterinë e dëmtuar apo me probleme.
 - ▶ Nëse bateria është e papastër apo e lagur: Pastrojeni baterinë dhe lëreni të thahet.
 - ▶ Mos e karikoni baterinë.
 - ▶ Mos vendosni objekte në pjesët e hapura të baterisë.

- ▶ Mos i lidhni kontaktet elektrike të baterisë me sende metalike dhe mos u krijoni qark të shkurtër.
- ▶ Mos e hapni baterinë.
- ▶ Ndërrojeni në rast konsumi apo shenjash dëmtimi.
- Nga bateria e dëmtuar mund të pikojë lëng. Nëse lëngu bie në kontakt me lëkurën apo me sytë, këto të fundit mund të acarohen.
 - ▶ Evitoni kontaktin me lëngun.
 - ▶ Nëse ndodh kontakt me lëkurën: Lajeni lëkurën e prekur me ujë dhe sapun.
 - ▶ Nëse ndodh kontakt me sytë: Shpëlajini sytë së paku për 15 minuta me ujë të bollshëm dhe kërkoni ndihmën mjekësore.
- Bateria e dëmtuar mund të mbajë erë, të lëshojë tym apo të digjet në mënyrë të pazakontë. Njerëzit mund të lëndohen rëndë apo të vdesin, si dhe mund të ndodhë dëmtim i pronës.
 - ▶ Nëse bateria lëshon erë të pazakontë apo tym: Mos e përdorni baterinë dhe mbajeni larg materialeve të djegshme.
 - ▶ Nëse bateria digjet: Provoni ta shuani baterinë me fikëse zjarri ose me ujë.

4.7 Puna

▲ PARALAJMËRIM

- Përdoruesi nuk duhet të punojë më në situata të caktuara. Përdoruesi mund të pengohet, të rrëzohet dhe të lëndohet rëndë.
 - ▶ Punoni me qetësi dhe vëmendje.
 - ▶ Nëse kushtet e ndriçimit dhe shikueshmëria janë në nivel të ulët: Mos e përdorni korrësen e barit.
 - ▶ Përdoreni vetëm korrësen e barit.
 - ▶ Shikoni për pengesa.
 - ▶ Mos e anoni korrësen e barit.
 - ▶ Punoni duke qëndruar mbi terren për të ruajtur balancën.
 - ▶ Nëse ndjeni lodhje: Bëni një pushim.
 - ▶ Nëse kositni në pjesë të pjerrëta: Kositni përgjatë pjerrësisë.
 - ▶ Mos kositni nëpër pjerrësi.
- Thika rrotulluese mund ta presë përdoruesin. Përdoruesi mund të lëndohet rëndë.



- ▶ Mos e prekni thikën në rrotullim.
- ▶ Nëse tehu bllokohet nga ndonjë send: Fikeni kositësen e barit, hiqni çelësin e siguresës dhe hiqni baterinë. Vetëm atëherë hiqni sendin.

- Gjatë punës, korrësja e barit mund të shkaktojë dridhje.
 - ▶ Mbani doreza.

- ▶ Bëni pushime gjatë punës.
- ▶ Nëse vini re shenja çrregullimesh në qarkullim: Shikoni doktorin.
- Nëse thika godet një send të huaj gjatë punës, mund të dëmtohet ose të hidhet me shpejtësi të lartë. Mund të lëndohen njerëz dhe të ndodhin dëmtime të pronës.
 - ▶ Hiqini sendet e huaja nga terreni i punës.
- Kur lëshohet doreza e kositjes, thika vijon të rrotullohet për një kohë të shkurtër. Mund të lëndohen njerëzit.
 - ▶ Prisni derisa thika të pushojë së rrotulluari.
- Nëse thika godet një send të fortë, mund të ndodhin shkëndija. Shkëndijat mund të shkaktojnë zjarre në ambiente me atmosferë shpërthyes. Njerëzit mund të lëndohen rëndë apo të vdesin, si dhe mund të ndodhë dëmtim i pronës.
 - ▶ Mos punoni në ambient djegshmërie të lartë.

▲ RREZIK

- Nëse punoni në afërsi të linjave elektrike, thika mund të bjerë në kontakt me linjat dhe t'i dëmtojë. Përdoruesi mund të lëndohet rëndë ose dhe të vdesë.
 - ▶ Mos punoni në afërsi të linjave elektrike aktive.
- Në rast shtrëngatash, përdoruesi mund të goditet nga rufeja. Përdoruesi mund të lëndohet rëndë ose dhe të vdesë.
 - ▶ Nëse ka stuhi: Mos punoni.

4.8 Transportimi

4.8.1 Korrësja e barit

▲ PARALAJMËRIM

- Gjatë bartjes, korrësja e barit mund të përmbysët apo të lëvizë. Mund të lëndohen njerëz dhe të ndodhin dëmtime të pronës.



- ▶ Hiqni çelësat e sigurisë.



- ▶ Hiqni baterinë.

- ▶ Sigurojeni kositësen me rripa, lidhëse apo rrejtë në mënyrë të atillë që të mos përmbysët dhe të mos lëvizë.

4.8.2 Bateri

▲ PARALAJMËRIM

- Bateria nuk është e mbrojtur nga të gjitha ndikimet e jashtme. Nëse bateria ekspozohet ndaj ndikimeve të caktuara mjedisore, atëherë bateria mund të dëmtohet dhe mund të shkaktohen dëme materiale.
 - ▶ Mos e transportoni një bateri të dëmtuar.
 - ▶ Baterinë transportojeni vetëm në një paketim jo përcues elektrik.
- Gjatë transportit bateria mund të rrezohet ose të lëvizë. Njerëzit mund të lëndohen dhe mund të shkaktohen dëme materiale.
 - ▶ Baterinë paketojeni në paketimin, ashtu që të mos lëvizë.
 - ▶ Sigurojeni paketimin, ashtu që të mos lëvizë.

4.9 Ruajtja

4.9.1 Korrësja e barit

▲ PARALAJMËRIM

- Fëmijët nuk i kuptojnë dhe nuk i kanë parasysh rreziqet e korrësës së barit. Fëmijët mund të lëndohen rëndë.



- ▶ Hiqni çelësat e sigurisë.



- ▶ Hiqni baterinë.

- ▶ Mbajeni korrësen e barit në vend ku nuk mund të arrihet nga fëmijët.
- Kontaktet elektrike në korrësen e barit dhe pjesët metalike mund të ndryshken nga lagështira. Korrësja e barit mund të dëmtohet.



- ▶ Hiqni çelësat e sigurisë.



- ▶ Hiqni baterinë.

- ▶ Mbajeni korrësen të pastër dhe të thatë.
- Nëse çelësi i sigurisë dhe bateria futen gjatë magazinimit, thika mund të ndizet pa dashje. Personat mund të lëndohen rëndë dhe të ndodhin dëmtime të pronës.



- ▶ Hiqni çelësat e sigurisë.



- ▶ Hiqni baterinë.

4.9.2 Bateria

▲ PARALAJMËRIM

- Fëmijët nuk i njohin dhe nuk e kuptojnë rrezikun nga bateritë. Fëmijët mund të lëndohen rëndë.
 - ▶ Mbajeni baterinë jashtë vendeve ku mund të arrihet nga fëmijët.
- Bateria nuk është e mbrojtur ndaj të gjitha ndikimeve të mjedisit rrethues. Nëse bateria ekspozohet ndaj kushteve të caktuara mjedisore, ajo mund të dëmtohet.
 - ▶ Mbajeni baterinë të pastër dhe të thatë.
 - ▶ Mbajeni baterinë në ambient të mbyllur.
 - ▶ Ruajeni baterinë veçmas kositëses së barit dhe karikuesit.
 - ▶ Mbajeni baterinë në paketim jopërcues.
 - ▶ Mbajeni baterinë në temperatura midis 10°C dhe +50°C.

4.10 Pastrimi, mirëmbajtja dhe riparimi

▲ PARALAJMËRIM

- Nëse çelësi i sigurisë dhe bateria futen gjatë pastrimit, mirëmbajtjes apo riparimit, thika mund të ndizet pa dashje. Personat mund të lëndohen rëndë dhe të ndodhin dëmtime të pronës.



- ▶ Hiqni çelësat e sigurisë.



- ▶ Hiqni baterinë.













- Mjetet e mprehta të pastrimit, pastrimi me ujë me presion apo me sende të mprehta mund ta dëmtojë korrësen e barit, thikën dhe baterinë. Nëse kositësja e barit, thika dhe bateria nuk pastrohen siç duhet, pjesët nuk funksionojnë më siç duhet dhe pajisjet e sigurisë mund të anashkaloen. Mund të lëndohen njerëzit.
 - ▶ Pastrojeni kositësen e barit, thikën dhe baterinë sipas përshkrimeve në këtë manual.
- Nëse kositësja e barit, thika apo bateria nuk mirëmbahen apo riparohen siç duhet, pjesët nuk funksionojnë më siç duhet dhe pajisjet e sigurisë mund të anashkaloen. Personat mund të lëndohen rëndë apo të vdesin.

- ▶ Mos ia bëni vetë servisin apo riparimet kositëses së barit.
- ▶ Nëse kositësja e barit apo bateria duhet të dërgohen për servis apo riparim: Konsultohuni me shitësin e STIHL.
- ▶ Mirëmbajeni thikën sipas përkrahimit në këtë manual.
- Gjatë pastrimit, mirëmbajtjes apo riparimit të thikës, përdoruesi mund të pritët nga tehet e mprehta. Përdoruesi mund të lëndohet.
 - ▶ Mbani doreza pune prej materiali rezistent.
- Gjatë mprehjes, thika mund të nxehet. Përdoruesi mund të digjet.
 - ▶ Prisni derisa thika të ftohet.
 - ▶ Mbani doreza pune prej materiali rezistent.

5 Përgatitja e kositëses së barit

5.1 Përgatitja e kositëses së barit

Duhen ndjekur hapat e mëposhtëm çdo herë përpara se të nisni nga puna:

- ▶ Sigurohuni që komponentët e mëposhtëm janë në gjendje të sigurt:
 - Kositësja e barit,  4.6.1.
 - Thika,  4.6.2.
 - Bateria,  4.6.3.
- ▶ Kontrolli i baterisë,  11.3.
- ▶ Karikimi i plotë i baterisë,  6.1.
- ▶ Pastrimi i kositëses së barit,  16.2.
- ▶ Kontrolli i thikës,  11.2.
- ▶ Montimi i dorezës mbajtëse,  7.1
- ▶ Hapni dorezat mbajtëse,  7.2.1.
- ▶ Nëse është kositur dhe bari i prerë duhet mbledhur në shportën e barit: Shporta e barit e varur në vend,  7.3.2.
- ▶ Nëse është kositur dhe bari i prerë duhet shkarkuar nga mbrapa: Shporta e barit e varur nga jashtë,  7.3.3.
- ▶ Lartësia e prerjes e konfiguruar,  12.2.
- ▶ Komandat janë kontrolluar,  11.1.
 - ▶ Nëse gjatë kontrollit të komandave pulsojnë 3 llamba në kuqe: Hiqni çelësin e sigurisë, hiqni baterinë dhe vizitoni shitësin e STIHL. Ka një avari me kositësen e barit.
- ▶ Nëse hapat nuk mund të kryhen: Mos e përdorni kositësen e barit dhe kontaktoni me shitësin e STIHL.

6 Karikimi i baterisë dhe LEDs

6.1 Karikoni baterinë

Koha e karikimit varet nga ndikimet e ndryshme, p.sh. nga temperatura e baterisë ose nga temperatura e ambientit. Koha e vërtetë e karikimit mund të ndryshojnë nga koha e specifikuar e karikimit. Kohën e karikimit mund ta gjeni në www.stihl.com/charging-times.

- ▶ Karikoni baterinë, ashtu si që është përshkruar në udhëzimin për përdorim Karikuesi STIHL AL 101, 300, 500.

6.2 Shfaqja e gjendjes së karikimit

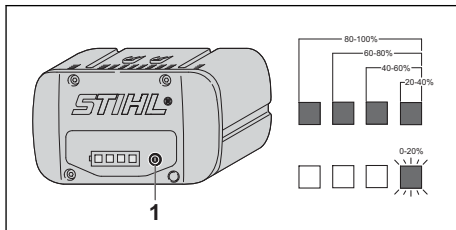

- ▶ Shtypni butonin (1). Llambat LED ndizen në të gjelbër për rreth 5 sekonda dhe tregojnë gjendjen e karikimit.
- ▶ Nëse llamba e djathtë pulson në të gjelbër: Karikoni baterinë.

6.3 Llambat LED në bateri

Llambat LED mund të shfaqin gjendjen apo çrregullimet e baterisë. Llambat LED mund të ndizen apo të pulsojnë në të gjelbër apo të kuqe.

- ▶ Nëse llambat LED pulsojnë apo ndizen në të gjelbër, shfaqet statusi i karikimit.
- ▶ Nëse llambat LED pulsojnë apo ndizen në të kuqe: Zgjidhja e problemeve,  19.1. Ka një problem në kositësen e barit ose në bateri.

7 Montimi i kositëses së barit

7.1 Montimi i timonit

- ▶ Fikeni motorin.
- ▶ Vendoseni korrësen në një sipërfaqe të rrafshët.

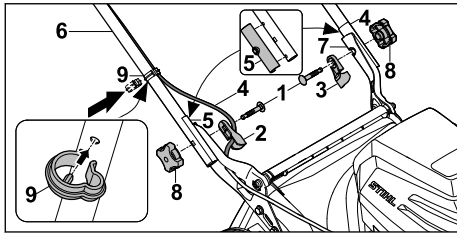

- ▶ Futini vidat (1) përmes udhëzuesit të kavos (2) dhe izolimit të timonit (3).
- ▶ Futeni kavin (4) në udhëzuesin e kavos (2).
- ▶ Kontrolloni montimin e duhur të izolimit të gatshëm të timonit (5) në të dy anët.
- ▶ Mbajeni timonin (6) nga kllapat (7), që të përkojnë vrimat.
- ▶ Fusni vidat (1) nga brenda për jashtë përmes vrimave.
- ▶ Ktheni dadot kapëse në formë ylli (8) dhe shtrëngojini mirë.
- ▶ Futeni kavin (4) në kapësen e kavos (9).
- ▶ Shtyjeni kapësen e kavos (9) në timon (6) dhe puthiteni në mënyrë që kunji i kapëses së kavos të futet në vrimën e poshtme të timonit.

Timoni (6) nuk është e nevojshme të çmontohet.

7.2 Hapja dhe mbledhja e timonit

7.2.1 Hapja e timonit

- ▶ Fikeni kositësen e barit, hiqni çelësin e siguresës dhe hiqni baterinë.
- ▶ Vendoseni korrësen në një sipërfaqe të rrafshët.

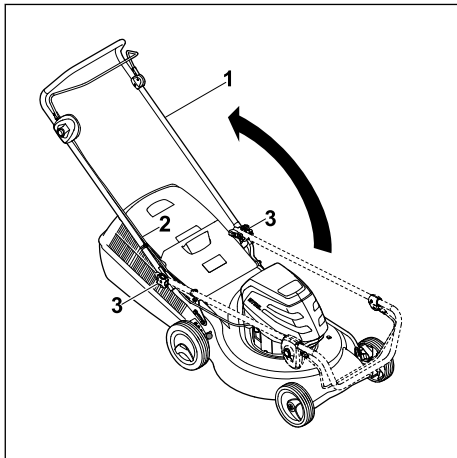

- ▶ Hapni dorezat mbajtëse (1) dhe sigurohuni që nuk është kapur kabloja (2).

- ▶ Shtrengojeni mirë dadon kapëse në formë ylli (3).
Timoni (1) është lidhur mirë me korrësen e barit.

7.2.2 Mbledhni timonin

Timoni mund të paloset së bashku për të kursyer vend ose për ruajtjen e pajisjes.

- ▶ Fikeni kositësen e barit, hiqni çelësin e siguresës dhe hiqni baterinë.
- ▶ Vendoseni korrësen në një sipërfaqe të rrafshët.

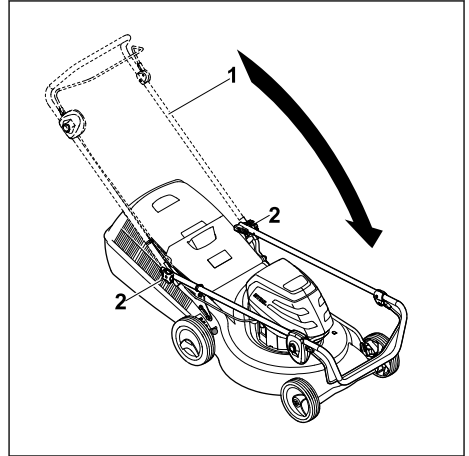

- ▶ Mbajeni fort dorezat (1) dhe lironi dadot kapëse në formë ylli (2).
- ▶ Palosini dorezat mbajtëse (1) për përpara.

7.3 Montimi, lidhja dhe shkëputja e shportës së barit

7.3.1 Montoni shportën e barit

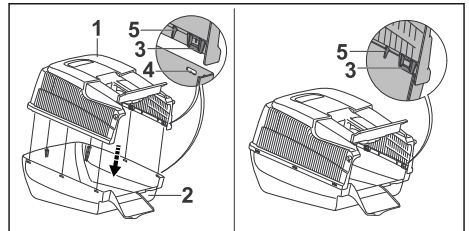

- ▶ Shtrengoni pjesën e sipërme të shportës së barit (1) me pjesën e poshtme të shportës së barit (2).
Gjuhëzat (3) dhe vjaskat (5) duhet të jenë nga brenda. Gjuhëzat (3) duhet të jenë në nivelin e vrimave (4).

- ▶ Shtyji gjuhëzat (3) njëra pas tjetrës nëpër vrima (4) nga mbrapa për përpara. Gjuhëzat (3) puthiten me kërcitjen karakteristike.

7.3.2 Varja në vend e shportës së barit

- ▶ Fikeni motorin.
- ▶ Vendoseni korrësen në një sipërfaqe të rrafshët.

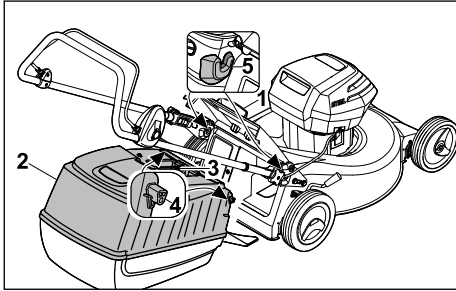

- ▶ Hapni dhe mbani kapakun e daljes (1).
- ▶ Kapni shportën e barit (2) nga doreza kapëse (3) dhe vareni nga grremçat (4) te mbajtëset (5).
- ▶ Vendosni kapakun e daljes (1) mbi shportën e barit (2).

7.3.3 Shkëputeni shportën e barit

- ▶ Fikeni kositësen e barit.
- ▶ Vendoseni kositësen në një sipërfaqe të rrafshët.
- ▶ Hapni dhe mbani të hapur kapakun e daljes.
- ▶ Hiqni shportën e barit nga doreza për lart.
- ▶ Mbyllni kapakun e daljes.

8 Vendosni dhe hiqni baterinë

8.1 Vendosja e baterisë

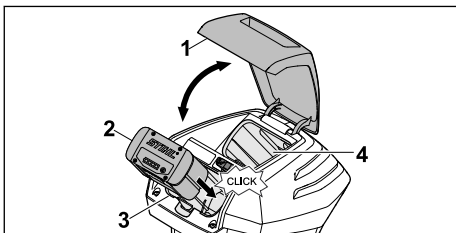

- ▶ Hapni dhe mbani kapakun (1) deri sa të ndalojë.
- ▶ Shtyjeni baterinë (2) në folenë e baterisë (3) deri sa të ndalojë. Bateria (2) puthitet me një kërcitje dhe kyçet.

- ▶ Nëse dëshironi të mbani një bateri të dytë: Duhet futur bateria në folenë e rezervës (4). Bateria puthitet me një kërcitje dhe kyçet.
- ▶ Mbyllni kapakun (1).

8.2 Heqja e baterisë

- ▶ Vendoseni korrësen në një sipërfaqe të rrafshët.

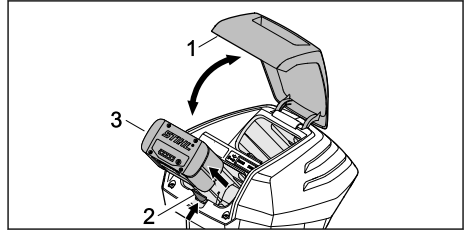

- ▶ Hapni dhe mbani kapakun (1) deri sa të ndalojë.
- ▶ Shtypni levën e kyçjes (2). Bateria (3) shkyçet.
- ▶ Hiqni baterinë (3).
- ▶ Mbyllni kapakun (1).

9 Vënia dhe heqja e siguresës

9.1 Vendosja e çelësit të sigurisë

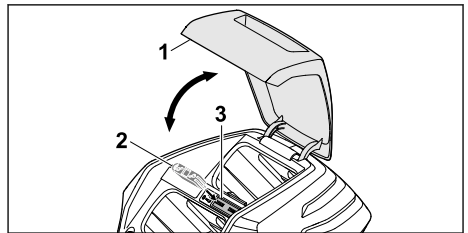

- ▶ Hapni dhe mbani kapakun (1) deri sa të ndalojë.
- ▶ Vendosni çelësin e sigurisë (2) në mbajtësen e çelësit (3).
- ▶ Mbyllni kapakun (1).

9.2 Heqja e çelësit të sigurisë

- ▶ Hapni dhe mbani kapakun deri sa të ndalojë.
- ▶ Hiqni çelësat e sigurisë.
- ▶ Mbyllni kapakun.
- ▶ Mbajeni çelësin e sigurisë në vend ku nuk mund të arrihet nga fëmijët.

10 Ndezja dhe fikja e kositëses së barit

10.1 Ndezja dhe fikja e thikave

10.1.1 Ndizni thikën

- ▶ Vendoseni korrësen në një sipërfaqe të rrafshët.

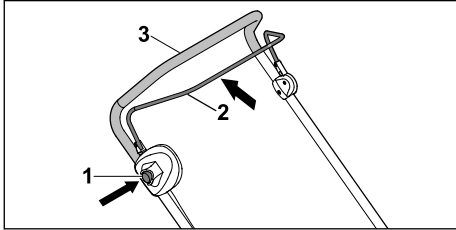

- ▶ Shtypni butonin e kyçjes (1) me dorën e djathtë dhe mbajeni.
- ▶ Tërhiqeni tërësisht dorezën e marsheve (2) për kositjen me dorën e majtë në drejtimin e dorezave mbajtëse (3) dhe mbajeni në mënyrë që gishtit i madh të rrethojë dorezën (3). Thika rrotullohet.
- ▶ Lëshoni butonin e kyçjes (1).
- ▶ Mbani dorezat mbajtëse (3) dhe dorezën e kositjes (2) me dorën e djathtë në mënyrë të atillë që gishtit i madh të përmblyjë dorezat mbajtëse (3).

10.1.2 Fikni thikën

- ▶ Lëshoni dorezën e marsheve për kositjen.
 - ▶ Prisni derisa thika të mos rrotullohet më.
 - ▶ Nëse thika vazhdon të rrotullohet: Hiqni çelësin e sigurisë, hiqni baterinë dhe vizitoni shitësin e STIHL.
- Kositësja e barit është e prishur.

11 Kontrolli i kositëses së barit dhe i baterisë

11.1 Kontrolli i komandave

Butoni i kyçjes dhe doreza e marsheve

- ▶ Hiqni çelësat e sigurisë.
 - ▶ Hiqni baterinë.
 - ▶ Shtypni butonin e kyçjes dhe lirojini.
 - ▶ Tërhiqeni dorezën e marsheve tërësisht në drejtimin e timonit dhe lirojini sërish.
 - ▶ Nëse butoni i kyçjes ose doreza e marsheve është e kyçur ose nuk kthehet sërish në pozicionin fillestar: Mos e përdorni kositësen e barit dhe kontaktoni me shitësin e STIHL.
- Butoni i kyçjes ose doreza e marsheve është defektive.

Ndizni thikën

- ▶ Vendosni çelësin e sigurisë.
 - ▶ Vendosni baterinë.
 - ▶ Shtypni butonin e kyçjes me dorën e djathtë dhe mbajeni.
 - ▶ Tërhiqeni tërësisht dorezën e marsheve me dorën e majtë në drejtimin e dorezave mbajtëse dhe mbajeni në mënyrë që gishtit i madh të rrethojë dorezën. Thika rrotullohet.
 - ▶ Nëse ka 3 llamba LED që pulsojnë: Hiqni çelësin e sigurisë, hiqni baterinë dhe vizitoni shitësin e STIHL.
- Ka një avari me kositësen e barit.
- ▶ Lëshojeni butonin e kyçjes dhe dorezën e marsheve. Thika ndalon rrotullimin pas një kohe të shkurtër.
 - ▶ Nëse thika vazhdon të rrotullohet: Hiqni çelësin e sigurisë, hiqni baterinë dhe vizitoni shitësin e STIHL.
- Kositësja e barit është e prishur.

11.2 Kontrolli i thikës

- ▶ Fikeni kositësen e barit, hiqni çelësin e siguresës dhe hiqni baterinë.
- ▶ Konfigurimi i kositëses së barit, 16.1.

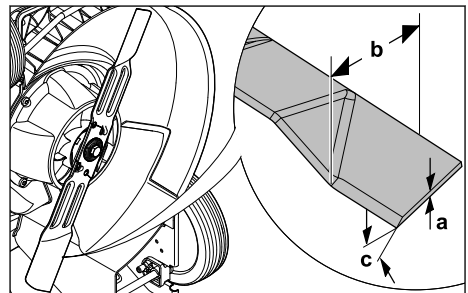

- ▶ Masni sa më poshtë:
 - Forcën a
 - Gjerësinë b
 - Këndin e mprehjes c
- ▶ Nëse arrihet trashësia minimale dhe gjerësia minimale: Ndërroni thikat, 20.2.
- ▶ Nëse nuk ruhet këndi i mprehjes: Mprehni thikat, 20.2.
- ▶ Nëse keni dyshime: Konsultohuni me shitësin e STIHL.

11.3 Kontrolloni baterinë

- ▶ Shtypni butonin shtypës tek bateria. Dritat LEDs ndriçojnë ose sinjalojnë.

- ▶ Nëse dritat LEDs nuk ndriçojnë ose sinjalizojnë: Mos e përdorni baterinë dhe kontakti një tregtar të specializuar të STIHL. Bateria ka ndonjë pengesë.

12 Puna me kositësen e barit

12.1 Mbajtja dhe drejtimi i korrëses së barit

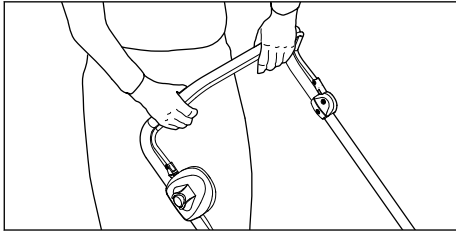

- ▶ Mbajeni timonin me të dyja duart në mënyrë që gishtat e mëdhenj të përmbyllin dorëzat.

12.2 Rregullimi i lartësisë së prerjes

Mund të rregullohen 7 lartësi prerjeje:

- 25 mm = Pozicioni 1
- 30 mm = Pozicioni 2
- 40 mm = Pozicioni 3
- 50 mm = Pozicioni 4
- 55 mm = Pozicioni 5
- 65 mm = Pozicioni 6
- 75 mm = Pozicioni 7

Pozicionet tregohen në korrësen e barit.

Rregullimi i lartësisë së prerjes

- ▶ Fikeni motorin.
Thika nuk duhet të rrotullohet.

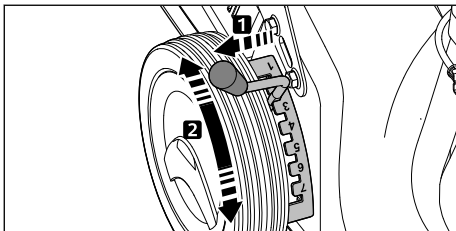

- ▶ Tërhiqeni levën (1) jashtë pjesës së futur dhe caktojini në pozicionin e dëshiruar.

12.3 Kositja



- ▶ Shtyjeni korrësen e barit me ngadalë përpara dhe në mënyrë të kontrolluar.

12.4 Zbrazja e shportës së barit

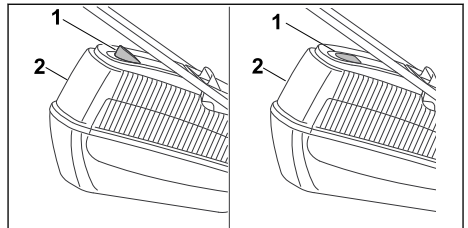

Qarkullimi i ajrit që krijohet nga thika, rrit treguesin e nivelit (1). Kur mbushet shporta e barit, qarkullimi i ajrit ndalon. Nëse qarkullimi i ajrit është shumë i ulët, treguesi i nivelit (1) zbrapsset në gjendjen pasive. Kjo është këshillë për të zbrazur shportën për mbledhjen e barit (2).

Funksioni i plotë i treguesit të nivelit (1) ofrohet vetëm me qarkullim optimal të ajrit. Ndikimet e faktorëve të jashtëm, si p.sh. bari i lagur, i dendur apo i lartë, nivelet e ulëta të prerjes, ndotja apo të ngjashme mund të ndikojnë në qarkullimin e ajrit dhe në funksionimin e treguesit të nivelit (1).

- ▶ Nëse treguesi i nivelit (1) kthehet në modalitet fjetjeje: Zbrazni shportën për mbledhjen e barit (2).
- ▶ Fikeni kositësen e barit.
- ▶ Hiqni shportën për mbledhjen e barit (2).

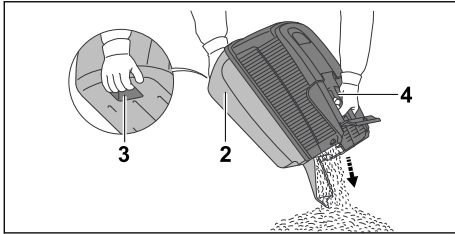

- ▶ Mbajeni shportën për mbledhjen e barit (2) nga doreza (3) dhe me dorën tjetër në dorezën e pasme (4).
- ▶ Zbrazi shportën për mbledhjen e barit (2).
- ▶ Vendosni shportën për mbledhjen e barit (2).

13 Pas punës

13.1 Pas pune

- ▶ Fikeni kositësen e barit, hiqni çelësin e siguresës dhe hiqni baterinë.
- ▶ Nëse kositësja e barit është lagur: Lëreni të kositësen të thahet.
- ▶ Nëse bateria është e lagur: Lëreni paketën të thahet.
- ▶ Pastrojni kositësen e barit.
- ▶ Pastrojni baterinë.

14 Transportimi

14.1 Transportimi i korrëses së barit

- ▶ Fikeni kositësen e barit.
Thika nuk duhet të rrotullohet.
- ▶ Hiqni çelësin e siguresës dhe baterinë.

Shtyrja e korrëses së barit

- ▶ Shtyjeni korrësen e barit me ngadalë përpara dhe në mënyrë të kontrolluar.

Bartja e kositëses së barit

- ▶ Mbani doreza pune prej materiali rezistent.

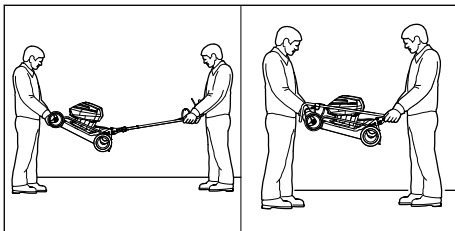

- ▶ Nëse korrësja e barit bartet me timonin e kthyer për jashtë:
 - ▶ Mbajeni korrësen e barit nga njëri person me të dyja duart te kasa e parme dhe me të dyja duart nga personi tjetër tek timoni.
 - ▶ Ngrijeni dhe barteni dyshe korrësen e barit.

- ▶ Nëse korrësja e barit bartet me timonin e kthyer:
 - ▶ Palosni timonin,  7.2.2.
 - ▶ Mbajeni korrësen e barit nga njëri person me të dyja duart te kasa e parme dhe me të dyja duart nga personi tjetër tek timoni.
 - ▶ Ngrijeni dhe barteni dyshe korrësen e barit.

Transportimi i korrëses së barit në automjet

- ▶ Sigurojeni korrësen e barit në këmbë, në mënyrë që të mos përbyset dhe të mos lëvizë.

14.2 Transportimi i baterisë

- ▶ Fikeni kositësen e barit dhe hiqni baterinë.
- ▶ Sigurohuni që bateria të jetë në gjendje të sigurt.
- ▶ Paketoheni baterinë në mënyrë të atillë që të përmbushen kushtet e mëposhtme:
 - Paketimi të mos jetë përçues i elektricitetit.
 - Bateria të mos lëvizë brenda paketimit.
- ▶ Sigurojeni paketimin në mënyrë të atillë që të mos lëvizë.

Bateria u nënshtrohet kërkesave për transportimin e mallrave të rrezikshme. Bateria klasifikohet si UN 3480 (bateri me jone litiumi) dhe është provuar në përputhje me manualin e OKB-së për provat dhe kriteret, pjesa III, nënparagrafi 38.3.

Rregulloret e transportit përcaktohen te www.stihl.com/safety-data-sheets.

15 Ruajtja

15.1 Mbajtja e korrëses së barit

- ▶ Fikeni kositësen e barit, hiqni çelësin e siguresës dhe hiqni baterinë.
- ▶ Mbajeni korrësen e barit në mënyrë të tillë që të përmbushen kushtet e mëposhtme:
 - Korrësja e barit të mbahet larg vendeve ku mund të arrihet nga fëmijët.
 - Korrësja e barit të jetë e pastër dhe e thatë.
 - Korrësja të mos jetë në vend ku mund të rrëzohet.
 - Korrësja të mos jetë në gjendje të rrokulliset.

15.2 Ruajtja e baterisë

STIHL rekomandon që ta mbani baterinë në gjendje karikimi midis 40% dhe 60% (2 llamba LED të ndezura në të gjelbër).

- ▶ Mbajeni baterinë në mënyrë të atillë që të përmbushen kushtet e mëposhtme:
 - Bateria të mos mbahet në vend ku mund të arrihet nga fëmijët.
 - Bateria është e pastër dhe e thatë.
 - Bateria të mbahet në një ambient të kyçur.
 - Bateria të shkëputet nga kositësja e barit dhe karikuesi.
 - Bateria të jetë në një paketim jopërçues të elektricitetit.
 - Bateria të jetë në diapazon temperaturash midis -10°C dhe $+50^{\circ}\text{C}$.

16 Pastrimi

16.1 Konfigurimi i korrësës së barit

- ▶ Fikeni kositësen e barit, hiqni çelësin e siguresës dhe hiqni baterinë.
- ▶ Vendoseni korrësen në një sipërfaqe të rrafshët.
- ▶ Hiqni shportën për mbledhjen e barit.
- ▶ Lartësia e prerjes në pozicionin më të ulët,  12.2.

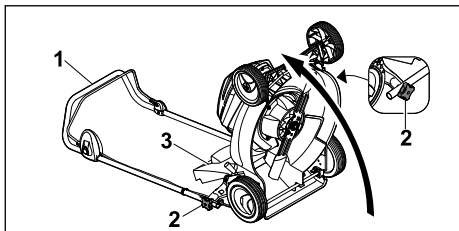

- ▶ Mbajeni fort dorezat (1) dhe lironi dadot kapëse në formë ylli (2).
- ▶ Vendoseni timonin (1) për mbrapa.
- ▶ Hapni dhe mbani kapakun e daljes (3).
- ▶ Vendoseni korrësen e barit për mbrapa.

16.2 Pastrimi i kositësës së barit

- ▶ Fikeni kositësen e barit, hiqni çelësin e siguresës dhe hiqni baterinë.
- ▶ Pastrojeni kositësen e barit me një leckë të njomë.
- ▶ Pastrojeni kanalën e daljes me një furçë të butë ose leckë të njomë.
- ▶ Largoni sendet e huaja nga foleja e baterisë dhe pastrojeni flenë e baterisë me një leckë të njomë.
- ▶ Pastroni kontaktet elektrike në follenë e baterisë me një furçë të fortë ose të butë.
- ▶ Pastrojini vrimat e ajrimit me furçë.
- ▶ Konfigurimi i kositësës së barit.
- ▶ Zonën e thikës dhe thikën pastrojeni me shkop, furçë të butë ose leckë të njomë.

16.3 Pastrojeni baterinë

- ▶ Baterinë pastrojeni me një leckë të lagët.

17 Mirëmbajtja

17.1 Montimi dhe çmontimi i thikave

17.1.1 Heqja e thikës

- ▶ Fikeni kositësen e barit, hiqni çelësin e siguresës dhe hiqni baterinë.
- ▶ Konfigurimi i korrësës së barit.

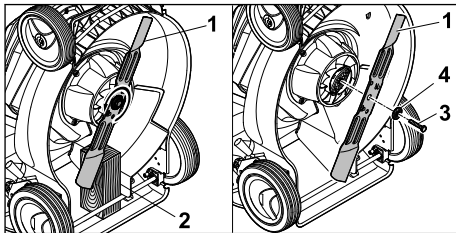

- ▶ Bllokojeni thikën (1) me një copë druri (2).
- ▶ Zhvendosni (3) në drejtimin e shigjetës dhe hiqeni me rondelë (4).
- ▶ Hiqni thikën (1).
- ▶ Hiqni vidën (3) dhe rondelën (4).
Për montimin e thikës (1) përdorni një vidë dhe rondelë të re.

17.1.2 Montimi i thikës

- ▶ Fikeni kositësen e barit, hiqni çelësin e siguresës dhe hiqni baterinë.
- ▶ Konfigurimi i korrësës së barit.

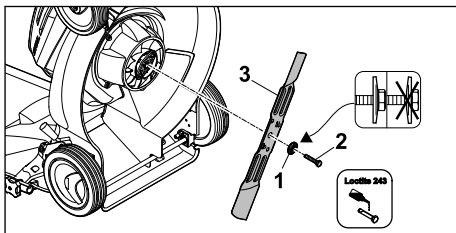

- ▶ Vendoseni rondelën e re (1) me gungën për jashtë në vidën e re (2).
- ▶ Vendosni Loctite 243 në filetimin e vidës (2).
- ▶ Vendoseni thikën (3) në mënyrë të atillë që vijëzimet në sipërfaqen e kontaktit të kapen me vjaskat.
- ▶ Vidhoseni vidën (2) së bashku me rondelë (1).

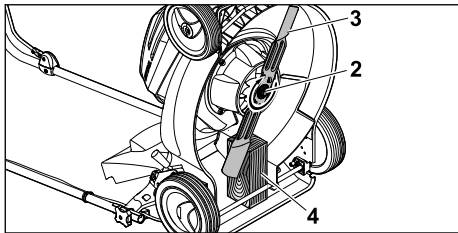

- ▶ Bllokojeni thikën (3) me një copë druri (4).
- ▶ Shtërëngojeni vidën (2) me 65 Nm.

17.2 Mprehja dhe balancimi i thikës

Nevojitet shumë praktikë për ta mprehur dhe balancuar saktë thikën.

STIHL rekomandon që thikën ta mprehni e balancooni pranë një shitësi të STIHL.



PARALAJMËRIM

- Tehet e thikës janë të mprehta. Përdoruesi mund të pritët.
- ▶ Mbani doreza prej materiali rezistent.

19 Mënjaroni pengesat

19.1 Zgjidhja e problemeve me kositësen e barit ose baterinë

Problemi	Llambat LED në bateri	Shkaku	Zgjidhja
Kositësja e barit nuk fillon nga puna kur ndizet.	1 llambë LED pulson në të gjelbër.	Ka rënë shumë niveli i baterisë.	▶ Karikoni baterinë.
	1 llambë LED ndizet në të kuqe.	Bateria është shumë e ngrohtë ose e ftohtë.	▶ Hiqni çelësat e sigurisë. ▶ Hiqni baterinë. ▶ Lëreni baterinë të ftohet ose të ngrohet.
	3 llamba pulsojnë në të kuqe.	Ka një avari me kositësen e barit.	▶ Hiqni çelësat e sigurisë. ▶ Hiqni baterinë. ▶ Pastroni kontaktet elektrike në folenë e baterive. ▶ Vendosni baterinë. ▶ Ndizni kositësen e barit. ▶ Nëse 3 llambat LED vazhdojnë të pulsojnë në të kuqe: Mos e përdorni kositësen e barit dhe kontaktoni me shitësin e STIHL.
	3 llamba LED ndizen në të kuqe.	Kositësja e barit është shumë e nxehtë.	▶ Hiqni çelësat e sigurisë. ▶ Hiqni baterinë. ▶ Lëreni kositësen e barit të ftohet.
	4 llamba pulsojnë në të kuqe.	Ka një problem me baterinë.	▶ Hiqni baterinë dhe futeni sërish. ▶ Ndizni kositësen e barit. ▶ Nëse 4 llambat LED vazhdojnë të pulsojnë në të kuqe: Mos e përdorni baterinë dhe konsultohuni me shitësin e STIHL.
		Lidhja elektrike mes kositëses së barit dhe	▶ Hiqni çelësat e sigurisë. ▶ Hiqni baterinë.

- ▶ Fikeni kositësen e barit, hiqni çelësin e siguresës dhe hiqni baterinë.
- ▶ Konfigurimi i kositëses së barit.
- ▶ Hiqni thikën.
- ▶ Mprehni thikën. Kini parasysh këndin e mprehjes dhe të ftohni thikën,  20.2. Thika nuk duhet të bëhet e kaltër gjatë mprehjes.
- ▶ Montoni thikën.
- ▶ Nëse keni dyshime: Konsultohuni me shitësin e STIHL.

18 Riparimi

18.1 Riparimi i kositëses së barit

Përdoruesi nuk mund t'i riparojë vetë kositësen e barit dhe thikën.

- ▶ Nëse kositësja e barit apo thika është e dëmtuar: Mos e përdorni kositësen e barit apo thikën dhe kërkoni shitësin e STIHL.
- ▶ Nëse shenjat treguese janë të palxueshme apo të dëmtuara: Mund t'i ndërroni shenjat treguese pranë një shitësi të STIHL.

Problemi	Llambat LED në bateri	Shkaku	Zgjidhja
		baterisë është ndërprerë.	<ul style="list-style-type: none"> ▶ Pastroni kontaktet elektrike në folenë e baterive. ▶ Vendosni çelësin e sigurisë. ▶ Vendosni baterinë.
		Kositësja e barit ose bateria janë të lagura.	<ul style="list-style-type: none"> ▶ Hiqni çelësat e sigurisë. ▶ Hiqni baterinë. ▶ Pastrojeni kositësen e barit. ▶ Lëreni kositësen e barit ose baterinë të thahen.
		Rezistenca në thikë është shumë e madhe.	<ul style="list-style-type: none"> ▶ Caktوني lartësi më të madhe prerjeje. ▶ Kalojeni kositësen e barit në bar më të ulët.
		Zona përreth thikës është bllokuar.	▶ Pastrojeni kositësen e barit.
Kositësja e barit fiket gjatë punës.	3 llamba LED ndizen në të kuqe.	Kositësja e barit është shumë e nxehtë.	<ul style="list-style-type: none"> ▶ Hiqni çelësat e sigurisë. ▶ Hiqni baterinë. ▶ Lëreni kositësen e barit të ftohet. ▶ Pastrojeni kositësen e barit. ▶ Mos e ndizni shumë shpesh në kohë të shkurtër kositësen e barit. ▶ Caktوني lartësi më të madhe prerjeje. ▶ Kositeni më ulët barin.
		Thika është e bllokuar.	<ul style="list-style-type: none"> ▶ Hiqni çelësat e sigurisë. ▶ Hiqni baterinë. ▶ Pastrojeni kositësen e barit.
		Ka një problem elektrik.	<ul style="list-style-type: none"> ▶ Hiqeni baterinë dhe futeni sërish. ▶ Ndizni kositësen e barit.
Kositësja e barit dridhet shumë gjatë punës.		Është liruar vida e thikës.	▶ Shtrëngojeni mirë vidën.
		Thika nuk është e balancuar siç duhet.	▶ Mpriheni dhe balancojeni thikën.
Koha e punës së kositëses së barit është shumë e shkurtër.		Bateria nuk është e karikuar plotësisht.	▶ Karikojeni plotësisht baterinë.
		Bateria ka marrë fund.	▶ Ndërroni baterinë.
		Zona përreth thikës është bllokuar.	▶ Pastrojeni kositësen e barit.
		Thika është topitur ose konsumuar.	▶ Mpriheni dhe balancojeni thikën.
		Rezistenca në thikë është shumë e madhe.	<ul style="list-style-type: none"> ▶ Caktوني lartësi më të madhe prerjeje. ▶ Kositeni më ulët barin.
Bateria ngec kur vendoset në folenë e vet.		Janë ndotur vjaskat ose kontaktet elektrike në folenë e baterisë.	▶ Pastrojeni kositësen e barit.
Karikimi nuk fillon pas vendosjes së baterisë në karikues.	1 llambë LED ndizet në të kuqe.	Bateria është shumë e ngrohtë ose e ftohtë.	▶ Lëreni baterinë në karikues. Karikimi fillon vetu sapo të arrihet diapazoni i lejuar i temperaturave.
Barit nuk pritët siç duhet ose është i verdhë.		Thika është topitur ose konsumuar.	▶ Mpriheni dhe balancojeni thikën.

Problemi	Llambat LED në bateri	Shkaku	Zgjidhja
		Rezistenca në thikë është shumë e madhe.	<ul style="list-style-type: none"> ► Caktoni lartësi më të madhe prerjeje. ► Kositeni më ulët barin.

20 Të dhënat teknike

20.1 Kositëse bari STIHL RMA 253.0

- Bateria e lejuar: STIHL AP
- Pesha pa bateri: 22,5 kg
- Përmbajtja maksimale e shportës së barit: 55 l
- Gjerësia e prerjes: 51 cm
- Shpejtësia e rrotullimit: 3200 min⁻¹

Afati përcaktohet te www.stihl.com/battery-life.

20.2 Thika

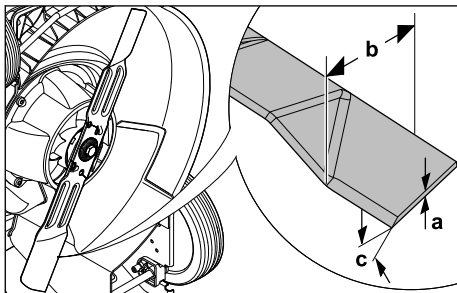

- Trashësia minimale a: 1,6 mm
- Gjerësia minimale b: 55 mm
- Këndi i mprehjes c: 30°

20.3 Bateri STIHL AP

- Bateria-Teknologji Jon-Litium
- Tensioni: 36 V
- Kapaciteti në Ah: shihe Pllakën e performancës
- Energjia në Wh: shihe Pllakën e performancës
- Pesha në kg: shihe Pllakën e performancës
- Temperatura e lejuar e ambientit për përdorimin dhe ruajtjen: - 10 °C deri + 50 °C

20.4 Vlerat e zërit dhe të dridhjeve

Vlera K për nivelin e presionit të zërit është 2 dB(A). Vlera K për nivelin e fuqisë së zërit është 0,8 dB(A). Vlera K për vlerat e dridhjeve është 0,90 m/s².

- Niveli i presionit të zërit L_{pA} të matur sipas EN 60335-2-77: 81 dB(A)
- Fuqia e zërit L_{wA} matur sipas 2000/14/EC: 95,6 dB(A)

- Vlera e dridhjeve a_{hv} e matur sipas EN 60335-2-77, Dorezat mbajtëse: 1,80 m/s²

STIHL rekomandon mbajtjen e mbrojtëses së veshëve.

Vlerat e përcaktuara të dridhjeve janë matur sipas metodës së standardizuar të kontrollit dhe mund të përdoren për krahasimin e pajisjeve elektronike. Vlerat konkrete të dridhjeve mund të ndryshojnë nga vlerat e përcaktuara, në varësi të rastit të përdorimit. Vlerat e përcaktuara të dridhjes mund të përdoren për një vlerësim fillestar të ngarkesës së dridhjeve. Ngarkesa konkrete e dridhjeve duhet vlerësuar. Mund të merren parasysh edhe rastet kur pajisja elektrike është fikur, si dhe ato në të cilat është e ndezur, po punon pa ngarkesë.

Informacioni për pajtueshmërinë me direktivën për dridhjet, 2002/44/EC, ofrohet në faqen www.stihl.com/vib.

20.5 REACH

REACH përcakton një rregullore të KE për regjistrimin, vlerësimin dhe miratimin e kimikateve.

Informata për plotësimin e rregullores REACH mund ti gjeni në www.stihl.com/reach.

21 Pjesë këmbimi dhe aksesoret

21.1 Pjesët e këmbimit dhe aksesoret

STIHL Këto simbole tregojnë pjesët origjinale të këmbimit të STIHL dhe aksesoret origjinale të STIHL.

STIHL rekomandon të përdorni pjesë këmbimi origjinale të STIHL dhe aksesoret origjinale të STIHL.

Pjesët e këmbimit dhe aksesoret nga prodhues të tjerë nuk mund të vlerësohen nga STIHL për sa u përket besueshmërisë, sigurisë dhe përshtatshmërisë pavarësisht monitorimit të vazhduar të tregut, si dhe STIHL nuk mund të garantojë për përdorimin e tyre.

Pjesët origjinale të këmbimit të STIHL dhe aksesorët origjinalë të STIHL ofrohen nga shitësit e posaçëm të STIHL.

21.2 Pjesë të rëndësishme rezervë

- Thika: 6371 702 0105
- Vida e thikës: 9008 319 9028
- Rondela: 0000 702 6600

22 Deponimi

22.1 Hedhja e kositëses së barit

Informacioni i hedhjes mund të merret pranë shitësit të STIHL.

- Kositëset e barit, thikat dhe aksesorët e paketimin hidhini në mënyrë që nuk dëmton mjedisin.

23 Deklarata konform BE

23.1 Kositëse bari STIHL RMA 253.0

STIHL Tirol GmbH
Hans Peter Stihl-Straße 5
6336 Langkampfen

Österreich

deklaron me përgjegjësinë e saj të vetme se

- Lloji i konstrukcionit: Korrëse bari me akumulator
- Emri i markës: STIHL
- Tipi: RMA 253.0
- Identifikimi i serisë: 6371

pagjtohet me dispozitat përkatëse të direktivave 2000/14/EC, 2006/42/EC, 2014/30/EU dhe 2011/65/EU, dhe është zhvilluar e prodhuar në përputhje me datën përkatëse të prodhimit, versionet e vlefshme të standardeve të mëposhtme në datën e prodhimit: EN 60335-1, EN 60335-2-77, EN 55014-1 dhe EN 55014-2.

Emri dhe adresa e organit të notifikuar kompetent:

TÜV Rheinland LGA Products GmbH
Tillystraße 2
D-90431 Nürnberg

Për të përcaktuar nivelin e matur dhe të garantuar të fuqisë së zërit, janë kryer procedurat në përputhje me direktivën 2000/14/EC, shtojca VIII.

- Niveli i matur i fuqisë së zërit: 95,6 dB(A)
- Niveli i garantuar i fuqisë së zërit: 96 dB(A)

Dokumentacioni teknik ruhet në çastin e miratimit të produktit nga STIHL Tirol GmbH.

Viti prodhimit dhe numri i serisë i makinerisë përcaktohen mbi korrësen e barit.

Langkampfen, 02.01.2021

STIHL Tirol GmbH

përfaqësuar nga 

Matthias Fleischer, drejtor i Kërkim-Zhvillimit

përfaqësuar nga 

Sven Zimmermann, drejtor i Kontrollit të Cilësisë

23.2 Importues për Britaninë e Madhe

ANDREAS STIHL Ltd.
Stihl House
Stanhope Road
CAMBERLEY
SURREY GU15 3YT
Great Britain

24 Udhëzimet e sigurisë për kositëset e barit

24.1 Hyrje

Ky kapitull përshkruan udhëzimet e përgjithshme të sigurisë të paraformuluara në standardin EN 60335-2-77, shtojca EE për kositëset e barit me funksionim elektrik.



PARALAJMËRIM

- **Lexoni të gjitha udhëzimet e sigurisë, udhëzimet e tjera, ilustrimet dhe të dhënat teknike që jepen me këtë kositëse bari.** Mosndjekja e udhëzimeve të mëposhtme mund të sjellë incidente elektroshtoku, zjarri dhe/ose lëndimi të rëndë. **Ruajini diku të gjitha udhëzimet e sigurisë dhe të tjera për përdorim në të ardhmen.**

24.2 Trajnimi

- Lexojini me kujdes udhëzimet e përdorimit. Ambientohuni me elementet funksionale dhe me përdorimin e duhur të makinerisë;
- Mos lini kurrë ta përdorin kositësen e barit fëmijët apo persona të tjerë që nuk i dinë udhëzimet e përdorimit. Rregulloret vendase

- mund të përcaktojnë moshën minimale të përdoruesit;
- c) Mos kositni kurrë nëse përreth keni njerëz, sidomos fëmijë, apo kafshë;
- d) Kini parasysh se operatori apo përdoruesi mban përgjegjësi për aksidentet me persona të tjerë në pronën e vet.

24.3 Masat paraprake

- a) Kur përdorni makinerinë mbani gjithnjë këpuce të forta dhe pantallona të gjata. Mos e përdorni makinerinë zbatuar apo me sandale të lehta. Evitoni mbajtjen e rrobave të lirshme apo të cilave u varen lidhëse e rripa.
- b) Kontrolloni terrenin ku përdoret makineria dhe hiqni të gjitha sendet që mund të kapen e flaken tej nga makineria.
- c) Përpara përdorimit, kontrolloni gjithnjë me sy nëse thikat prerëse, bulonat shtrëngues dhe i gjithë grupi prerës janë të konsumuar apo të dëmtuar. Thikat prerëse dhe bulonat shtrëngues që mund të jenë konsumuar dhe dëmtuar duhet të ndërrohen së bashku për të ruajtur balancën. Duhet ndërruar dhe shenjat treguese që mund të jenë konsumuar apo dëmtuar.

24.4 Manovrimi

- a) Kositni vetëm në dritën e ditës ose me ndriçim të mirë artificial.
- b) Nëse është e mundur, përdorimi i pajisjes duhet të evitohet në bar të lagur.
- c) Sigurohuni të keni qëndrim të mirë në pjerrësira.
- d) Punoni me makinerinë vetëm në ritëm ecjeje.
- e) Kositni përgjatë pjerrësisë dhe jo lart e poshtë saj.
- f) Bëni sidomos kujdes kur ndryshoni drejtimin e ecjes mbi pjerrësitë.
- g) Mos kositni në pjerrësi shumë të forta.
- h) Bëni sidomos kujdes kur ktheheni mbrapsht me kositësen ose kur e sillni nga vetja.
- i) Ndalojini thikat prerëse kur kositësja e barit duhet anuar për transportim mbi sipërfaqe të ndryshme nga bari dhe kur duhet lëvizur drejt apo nga zona për t'u kositur.
- j) Mos e përdorni kurrë kositësen e barit me mbrojtëse apo rrjeta mbrojtëse defektive apo pa i vendosur pajimet mbrojtëse, p.sh. devijues dhe/ose pajisje për kapjen e barit.

k) Ndizeni ose shtypni çelësin e ndezjes me kujdes, në përputhje me udhëzimet e prodhuesit. Siguroni distancë të mjaftueshme midis këmbëve dhe thikave prerëse.

l) Kur e ndizni ose vini në punë motorin, kositësja e barit nuk duhet të jetë e anuar, përveç nëse duhet ngritur në vijim gjatë punës. Në këtë rast, anojeni për sa është absolutisht e nevojshme dhe ngrijini vetëm anën që sheh larg përdoruesit.

m) Mos e nisni motorin kur ndodheni përpara kanalit shkarkues.

n) Mos i vendosni kurrë duart apo këmbët mbi apo nën pjesët rrotulluese. Qëndroni gjithnjë larg daljes së shkarkimit.

o) Mos e ngrini apo mbani kurrë kositësen e barit me motorin në punë.

p) Fikeni motorin dhe hiqni çelësin e ndezjes. Sigurohuni që të gjitha pjesët lëvizëse të jenë tërësisht të palëvizshme:

- sa herë që largoheni nga kositësja e barit;
 - përpara se të hiqni bllokuesit apo të pastroni bllokimet në kanal in e shkarkimit;
 - përpara se të kontrolloni, pastroni apo punoni me kositësen e barit;
 - nëse është goditur ndonjë send i huaj.
- Kontrolloni për dëmtim të kositëses së barit dhe kryeni riparimet e nevojshme përpara rinisjes nga puna dhe përdorimit të kositëses së barit.

Nëse kositësja e barit fillon të dridhet me forcë të pazakontë, nevojitet një kontroll i menjëhershëm.

- kontrolloni për dëmtime;
- kryeni riparimet e nevojshme për pjesët e dëmtuara;
- sigurohuni që të gjitha dadot, bulonat dhe vidat të jenë të shtrënguara siç duhet.

24.5 Mirëmbajtja dhe ruajtja

- a) Sigurohuni që të gjitha dadot, bulonat dhe vidat të jenë të shtrënguara mirë dhe që njësjë të jetë në gjendje të sigurt pune.
- b) Kontrolloni rregullisht kapësen e barit për konsumim apo humbje të funksioneve.
- c) Për arsye sigurie, ndërrojini pjesët e konsumuara apo të dëmtuara.
- d) Sigurohuni që në makineritë me disa thika prerëse, lëvizja e thikës prerëse të mund të sjellë rrotullimin e thikave të tjera prerëse.
- e) Kur e konfiguroni makinerinë, sigurohuni që të mos ju kapen gishtat mes thikave prerëse në

lëvizje dhe pjesëve të palëvizshme të makinerisë.

- f) Lëreni motorin të ftohet përpara se ta fikni makinerinë.
- g) Kur u bëni mirëmbajtje thikave prerëse, sigurohuni që të mund të lëvizin edhe kur u fiket burimi i energjisë.
- h) Për arsye sigurie, ndërrojini pjesët e konsumuara apo të dëmtuara. Përdorni vetëm pjesë origjinale këmbimi dhe aksesore origjinale.

Spis treści

1	Przedmowa.....	379
2	Informacje o instrukcji użytkowania.....	379
3	Przegląd.....	380
4	Wskazówki dotyczące bezpieczeństwa pracy.....	381
5	Przygotowanie kosiarki do pracy.....	386
6	Ładowanie akumulatora i sygnalizacja diodami LED.....	386
7	Składanie kosiarki.....	387
8	Podłączanie i odłączanie akumulatora....	388
9	Wkładanie i wyciąganie kluczyka zabezpieczającego.....	389
10	Włączanie i wyłączenie kosiarki.....	389
11	Sprawdzanie kosiarki i akumulatora.....	389
12	Koszenie trawy kosiarką.....	390
13	Po zakończeniu pracy.....	391
14	Transport.....	391
15	Przechowywanie.....	392
16	Czyszczenie.....	392
17	Konserwacja.....	393
18	Naprawa.....	393
19	Rozwiązywanie problemów.....	394
20	Dane techniczne.....	395
21	Części zamienne i akcesoria.....	396
22	Utylizacja.....	396
23	Deklaracja zgodności UE.....	396
24	Wskazówki bezpieczeństwa dotyczące kosiarki.....	397

1 Przedmowa

Szanowni Państwo,

dziękujemy za zakup produktu marki STIHL. STIHL projektuje i produkuje urządzenia o najwyższej jakości, które w pełni spełniają oczekiwania klientów. Produkowane przez nas urządzenia wyróżniają się najwyższą niezawodnością nawet w najcięższych warunkach pracy.

Marka STIHL to również najwyższej klasy obsługa klienta. Nasi sprzedawcy oferują fachowe doradztwo, pomoc w doborze odpowiednich produktów oraz kompleksowe wsparcie techniczne.

Firma STIHL przywiązuje szczególną wagę do zrównoważonego rozwoju i ochrony środowiska. Celem niniejszej instrukcji obsługi jest zapewnienie bezpiecznej i przyjaznej dla środowiska eksploatacji produktu STIHL przez długi okres użytkowania.

Dziękujemy Państwu za zaufanie. Życzymy satysfakcji z użytkowania produktu marki STIHL.



Dr Nikolas Stihl

WAŻNE! PRZECZYTAĆ PRZED UŻYCIEM I ZACHOWAĆ.

2 Informacje o instrukcji użytkowania

2.1 Obowiązujące dokumenty

Niniejsza instrukcja obsługi jest oryginalną instrukcją obsługi Producenta według dyrektywy WE 2006/42/EC.

Obowiązują lokalne przepisy bezpieczeństwa.

- ▶ Oprócz tej instrukcji obsługi należy dokładnie zapoznać się z następującymi dokumentami i je przechowywać:
 - Wskazówki bezpieczeństwa dot. akumulatora STIHL AP
 - Instrukcja obsługi ładowarek STIHL AL 101, 300, 500
 - Informacja bezpieczeństwa dotycząca akumulatorów STIHL i urządzeń z zamontowanym akumulatorem: www.stihl.com/safety-data-sheets

2.2 Ostrzeżenia w treści instrukcji



NIEBEZPIECZEŃSTWO

- Ten piktogram oznacza bezpośrednie zagrożenie poważnym lub wręcz śmiertelnym wypadkiem.
 - ▶ Oznaczone nim środki mogą zapobiec poważnemu lub śmiertelnemu wypadkowi.

**OSTRZEŻENIE**

- Ten piktogram oznacza **możliwe** zagrożenie poważnym lub wręcz śmiertelnym wypadkiem.
 - ▶ Oznaczone nim środki mogą zapobiec poważnemu lub śmiertelnemu wypadkowi.

WSKAZÓWKA

- Ten piktogram oznacza potencjalne zagrożenie szkodami w mieniu.
 - ▶ Oznaczone nim środki mogą zapobiec szkodom w mieniu.

2.3 Symbole w tekście

Ten symbol odsyła do rozdziału niniejszej instrukcji obsługi.

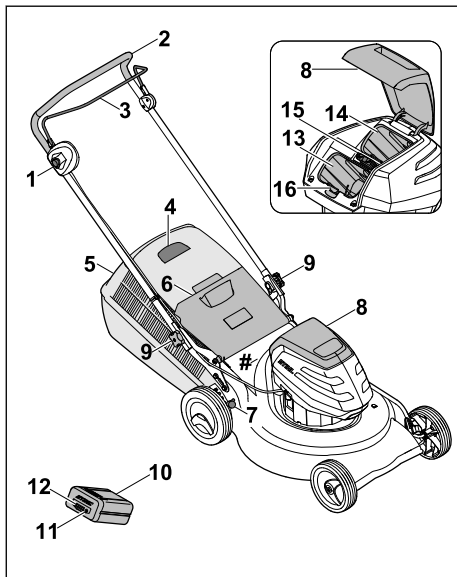
3 Przegląd**3.1 Kosiarka i akumulator****1 Przycisk blokady**

Przycisk blokady – wraz dźwignią koszenia – służy do włączania i wyłączania noży.

2 Uchwyt kierujący

Uchwyt kierujący służy do przytrzymywania, prowadzenia i transportu kosiarki.

3 Dźwignia przełączająca

Dźwignia przełączająca – wraz przyciskiem blokady – służy do włączania i wyłączania noży.

4 Wskaźnik napelnienia kosza

Wskaźnik napelnienia wskazuje napelnienie kosza na trawę.

5 Kosz na trawę

Kosz na trawę zbiera skoszoną trawę.

6 Osłona wyrzutu

Osłona wyrzutu zamyka kanał wyrzutowy.

7 Dźwignia

Dźwignia służy do ustawiania wysokości koszenia.

8 Pokrywa

Pokrywa osłania akumulator i kluczyk zabezpieczający.

9 Pokrętko gwiazdowe z nakrętką

Pokrętko gwiazdowe z nakrętką zaciska uchwyt kierujący kosiarki.

10 Akumulator

Akumulator służy do zasilania kosiarki.

11 Przycisk

Przycisk włącza diody LED na akumulatorze.

12 Diody LED

Diody LED wskazują naładowanie i usterki akumulatora.

13 Komora akumulatora

W komorze akumulatora mieści się akumulator.

14 Komora transportowa

W komorze transportowej mieści się akumulator zamienny.

15 Kluczyk zabezpieczający

Kluczyk zabezpieczający włącza kosiarkę.

16 Dźwignia blokady

Dźwignia blokady przytrzymuje akumulator w komorze.

Tabliczka znamionowa z numerem maszyny**3.2 Symbole**

Symbole mogą zostać umieszczone na kosiarce oraz akumulatorze i mają następujące znaczenie:



Symbol ten oznacza kluczyk zabezpieczający.



Symbol ten oznacza gniazdo kluczyka.



Diody LED świecą na czerwono. Akumulator jest zbyt ciepły lub zbyt zimny.



Cztery diody LED migają na czerwono. W akumulatorze występuje usterka.



LWA Gwarantowany poziom mocy akustycznej według dyrektywy 2000/14/EC, w dB(A), aby umożliwić porównanie emisji hałasu przez maszyny.



Wartość obok symbolu informuje o zawartości energii w akumulatorze według specyfikacji producenta ogniwa. Podczas eksploatacji dostępna zawartość energii jest mniejsza.



Nie wolno utylizować maszyny z odpadami komunalnymi.



Włączanie i wyłączanie noża.

4 Wskazówki dotyczące bezpieczeństwa pracy

4.1 Symbole ostrzegawcze

Znaczenie symboli ostrzegawczych na kosiarce lub akumulatorze:



Zwrócić uwagę na wskazówki i środki dotyczące bezpieczeństwa.



Zapoznać się dokładnie z instrukcją obsługi i ją przechowywać.



Uważać na objekty, które mogą zostać odrzucone - zachować odległość i zabezpieczyć przed dostępem osób postronnych.



Nie dotykać obracającego się noża.



Wyjąć akumulator podczas przerw w pracy, transportu, przechowywania, konserwacji lub naprawy.



Wyciągać kluczyk zabezpieczający podczas przerw w pracy, transportu, przechowywania, konserwacji lub naprawy.



Zachowywać bezpieczny odstęp.



Chronić akumulator przed wysoką temperaturą i ogniem.



Nie zanurzać akumulatora w cieczach.



Nie przekraczać dopuszczalnego zakresu temperatury akumulatora.

4.2 Użytkowanie zgodne z przeznaczeniem

Kosiarka STIHL RMA 253 służy do koszenia suchej trawy.

Kosiarka jest zasilana napięciem z akumulatora STIHL AP.

▲ OSTRZEŻENIE

- Akumulatory, które nie zostały zaakceptowane do kosiarki przez firmę STIHL, mogą spowodować pożary lub eksplozje. Możliwość odniesienia poważnych ran przez osoby lub śmierci oraz wystąpienia szkód materialnych.
 - ▶ Stosować kosiarkę z akumulatorem STIHL AP.
- Eksploatacja kosiarki lub akumulatora niezgodnie z przeznaczeniem może spowodować poważne obrażenia ciała lub śmierć osób oraz szkody materialne.
 - ▶ Użytkować kosiarkę i akumulator w sposób opisany w niniejszej instrukcji obsługi.

4.3 Wymagania dotyczące użytkownika

▲ OSTRZEŻENIE

- Użytkownicy, którzy nie zostali poinstruowani, nie są w stanie rozpoznać ani oszacować zagrożeń spowodowanych przez kosiarkę i akumulator. Możliwość poważnego zranienia lub śmierci użytkownika albo innych osób.
 - ▶ Zapoznać się dokładnie z instrukcją obsługi i ją przechowywać.
- ▶ W przypadku przekazywania innej osobie kosiarki lub akumulatora wraz z urządzeniem należy przekazać instrukcję obsługi.
- ▶ Użytkownik musi spełnić następujące wymagania:
 - Użytkownik powinien być wypoczęty.
 - Użytkownik powinien być zdolny pod względem fizycznym, sensorycznym i akumulatora oraz wykonywania pracy. Jeżeli użytkownik jest do tego zdolny w ograniczonym zakresie pod względem fizycznym, sensorycznym lub psychicznym, to może wykonywać pracę za pomocą maszyny tylko pod nadzorem

odpowiedzialnej osoby lub po instruktażu przeprowadzonym przez tę osobę.

- Użytkownik potrafi rozpoznać i oszacować zagrożenia spowodowane przez kosiarkę i akumulator.
 - Użytkownik powinien być świadomy swojej odpowiedzialności za wypadki i szkody.
 - Użytkownik powinien być pełnoletni lub odbywać naukę zawodu pod nadzorem zgodnie z krajowymi przepisami.
 - Użytkownik powinien zostać poinstruowany przez Autoryzowanego Dealera STIHL lub odpowiedniego specjalistę przed pierwszym użyciem kosiarki.
 - Użytkownik nie może być pod wpływem alkoholu, leków lub narkotyków.
- ▶ W razie wątpliwości odwiedzić Autoryzowanego Dealera STIHL.

4.4 Odzież robocza i sprzęt ochronny

▲ OSTRZEŻENIE

- Podczas pracy przedmioty mogą zostać odrzucone do góry z dużą prędkością. Użytkownik może zostać zraniony.
 - ▶ Należy nosić długie spodnie z odpornego materiału.
- Podczas pracy może wzbicić się pył. Wdychanie pyłu może spowodować pogorszenie zdrowia i reakcje alergiczne.
 - ▶ Jeżeli wzbija się pył: Zakładać maskę przeciwpyłową.
- Nieodpowiednia odzież robocza może zaczepić się o drewno, zarośla lub kosiarkę. Użytkownicy bez odpowiedniej odzieży roboczej mogą odnieść poważne obrażenia ciała.
 - ▶ Zakładać dobrze przylegającą odzież roboczą.
 - ▶ Zdjąć szaliki i ozdoby.
- Podczas czyszczenia, konserwacji i transportu użytkownik może dotknąć noża. Użytkownik może zostać zraniony.
 - ▶ Należy nosić rękawice ochronne z odpornego materiału.
- Użytkownik noszący nieodpowiednie obuwie może się poślizgnąć. Użytkownik może zostać zraniony.
 - ▶ Zakładać mocne, zamknięte i nieślizgające się obuwie.
- Podczas ostrzenia noża mogą zostać odrzucone cząsteczki materiału. Użytkownik może zostać zraniony.

- ▶ Zakładać dobrze przylegające okulary ochronne. Odpowiednie okulary ochronne są testowane zgodnie z normą EN 166 lub przepisami krajowymi i z odpowiednim oznaczeniem są dostępne w handlu.
- ▶ Należy nosić rękawice ochronne z odpornego materiału.

4.5 Stanowisko pracy i otoczenie

4.5.1 Kosiarka

▲ OSTRZEŻENIE

- Osoby postronne, dzieci i zwierzęta mogą nie potrafić rozpoznać i ocenić zagrożeń spowodowanych przez kosiarkę i przedmioty odrzucone do góry. Możliwość odniesienia poważnych obrażeń ciała przez osoby postronne, dzieci i zwierzęta oraz wystąpienia szkód materialnych.



- ▶ Osoby postronne, dzieci i zwierzęta powinny przebywać w bezpiecznej odległości od obszaru roboczego.
- ▶ Zachować bezpieczną odległość od przedmiotów.
- ▶ Nie pozostawiać kosiarki bez nadzoru.
- ▶ Należy wyeliminować możliwość zabawiania się kosiarką przez dzieci.
- Kosiarka nie jest zabezpieczona przed wodą. W przypadku pracy podczas deszczu lub w wilgotnym środowisku może dojść do porażenia prądem elektrycznym. Użytkownik może odnieść obrażenia ciała, a kosiarka może zostać uszkodzona.
 - ▶ Nie wykonywać pracy podczas deszczu ani w wilgotnym środowisku.
 - ▶ Nie kosić wilgotnej trawy.
- Elektryczne elementy kosiarki mogą iskrzyć. W łatwopalnym lub wybuchowym środowisku iskry mogą być przyczyną pożarów lub eksplozji. Możliwość odniesienia poważnych ran przez osoby lub śmierci oraz wystąpienia szkód materialnych.
 - ▶ Nie wykonywać pracy w środowisku łatwopalnym i wybuchowym.

4.5.2 Akumulator

▲ OSTRZEŻENIE

- Osoby postronne, dzieci i zwierzęta nie są w stanie rozpoznać ani ocenić zagrożeń spowodowanych przez akumulator. Możliwość poważnego zranienia osób postronnych, dzieci i zwierząt.

- ▶ Osoby postronne, dzieci i zwierzęta powinny przebywać w bezpiecznej odległości.
- ▶ Nie pozostawiać akumulatora bez nadzoru.
- ▶ Należy zadbać, aby dzieci nie zabawiały się akumulatorem.
- Akumulator nie jest zabezpieczony przed wszystkimi czynnikami środowiskowymi. Akumulator narażony na działanie określonych czynników środowiskowych może ulec zapłonowi lub eksplodować. Możliwość poważnego zranienia osób oraz wystąpienia szkód materialnych.



- ▶ Chronić akumulator przed wysoką temperaturą i ogniem.
- ▶ Nie wrzucać akumulatora do ognia.



- ▶ Wkładać i przechowywać akumulator w zakresie temperatury między - 10 a + 50°C.



- ▶ Nie zanurzać akumulatora w cieczach.

- ▶ Zachować odpowiednią odległość akumulatora od metalowych przedmiotów.
- ▶ Nie narażać akumulatora na działanie wysokiego ciśnienia.
- ▶ Nie narażać akumulatora na działanie mikrofal.
- ▶ Chronić akumulator przed chemikaliami i solami.

4.6 Bezpieczny stan

4.6.1 Kosiarka

Kosiarka zapewnia bezpieczeństwo, gdy spełnione są następujące warunki:

- Kosiarka nie jest uszkodzona.
- Kosiarka jest czysta i sucha.
- Elementy obsługi działają i nie zostały zmodyfikowane.
- Nóż jest prawidłowo zamontowany.
- Zamontowane są oryginalne akcesoria STIHL do tej kosiarki.
- Akcesoria zostały prawidłowo zamontowane.



▲ OSTRZEŻENIE

- Elementy, które nie zapewniają bezpiecznej pracy, mogą nie działać prawidłowo, a urządzenia zabezpieczające mogą zostać wyłączone. Osoby mogą zostać poważnie zranione lub ponieść śmierć.
 - ▶ Wykonywać pracę przy pomocy nieuszkodzonej kosiarki.

- ▶ Jeżeli kosiarka jest zabrudzona lub mokra, oczyścić kosiarkę i pozostawić do wyschnięcia.
- ▶ Nie modyfikować kosiarki.
- ▶ Jeżeli nie działają elementy obsługi, nie kosić trawy kosiarką.
- ▶ Montować oryginalne akcesoria STIHL do tej kosiarki.
- ▶ Zamontować nóż w sposób opisany w niniejszej instrukcji obsługi.
- ▶ Zamontować akcesoria w sposób opisany w niniejszej instrukcji obsługi lub instrukcji obsługi akcesoriów.
- ▶ Nie umieszczać przedmiotów w otworach kosiarki.
- ▶ Nie wolno łączyć i zwierać styków gniazda kluczyka za pomocą metalowych przedmiotów.
- ▶ Wymieniać zużyte lub uszkodzone tabliczki informacyjne.
- ▶ W razie wątpliwości odwiedzić Autoryzowanego Dealera STIHL.

4.6.2 Nóż

Nóż jest w stanie zapewniającym bezpieczeństwo, gdy spełnione są następujące warunki:

- Nóż i elementy dołączone nie są uszkodzone.
- Nóż nie jest zdeformowany.
- Nóż jest prawidłowo zamontowany.
- Nóż jest prawidłowo naostrzony.
- Nóż nie ma zadziórów.
- Nóż jest prawidłowo wyważony.
- Wartości grubości i szerokości noża nie są poniżej wartości minimalnych,  20.2.
- Zachowany jest kąt ostrzenia,  20.2.

▲ OSTRZEŻENIE

- Części noża, które nie są w stanie zapewniającym bezpieczeństwo, mogą poluzować się i zostać odrzucone. Osoby mogą ulec poważnym zranieniom.
 - ▶ Praca jest dozwolona, gdy nóż i elementy dołączone nie są uszkodzone.
 - ▶ Należy prawidłowo zamontować nóż.
 - ▶ Prawidłowo ostrzyć nóż.
 - ▶ Jeżeli wartości grubości lub szerokości noża są poniżej wartości minimalnej, wymienić nóż.
 - ▶ Zlecić wyważenie noża Autoryzowanemu Dealerowi STIHL.
 - ▶ W razie wątpliwości odwiedzić Autoryzowanego Dealera STIHL.

4.6.3 Akumulator

Akumulator jest w dobrym stanie technicznym, gdy spełnione są następujące warunki:

- akumulator jest nieuszkodzony,
- akumulator jest czysty i suchy,
- akumulator działa i nie został zmodyfikowany.

▲ OSTRZEŻENIE

- Akumulator niebędący w dobrym stanie technicznym może nie działać bezpiecznie. Osoby mogą ulec poważnym zranieniom.
 - ▶ Pracę wykonywać przy użyciu nieuszkodzonego i działającego akumulatora.
 - ▶ Nie ładować uszkodzonego lub wadliwego akumulatora.
 - ▶ Jeżeli akumulator jest zabrudzony lub mokry, oczyścić akumulator i pozostawić do wyschnięcia.
 - ▶ Nie modyfikować akumulatora.
 - ▶ Nie umieszczać żadnych przedmiotów w otworach akumulatora.
 - ▶ Nie wolno łączyć i zwierać elektrycznych styków akumulatora za pomocą metalowych przedmiotów.
 - ▶ Nie otwierać akumulatora.
 - ▶ Wymieniać zużyte lub uszkodzone tabliczki informacyjne.
- Z uszkodzonego akumulatora może wypływać elektrolit. Jeżeli elektrolit zetknie się ze skórą lub dostanie się do oczu, może spowodować ich podrażnienie.
 - ▶ Unikać kontaktu z elektrolitem.
 - ▶ W przypadku zetknięcia się ze skórą przeemyć odpowiednie fragmenty skóry dużą ilością wody z mydłem.
 - ▶ W przypadku przedostania się do oczu przepłukiwać je przynajmniej 15 minut dużą ilością wody i udać się do lekarza.
- Uszkodzony lub wadliwy akumulator może nienormalnie pachnieć, dymić lub się zapalić. Możliwość odniesienia poważnych ran przez osoby lub śmierci oraz wystąpienia szkód materialnych.
 - ▶ Jeżeli akumulator nienormalnie pachnie lub dymi, nie używać akumulatora i umieścić go z dala od substancji palnych.
 - ▶ Jeżeli akumulator się pali, spróbować ugasić go za pomocą gaśnicy lub wody.

4.7 Praca

▲ OSTRZEŻENIE

- W określonych sytuacjach użytkownik nie może skoncentrować się podczas pracy. Użytkownik może potknąć się, upaść i poważnie zranić.

- ▶ Pracę wykonywać spokojnie i w sposób przemyślany.
 - ▶ Przy słabym oświetleniu i złej widoczności nie kosić trawy kosiarką.
 - ▶ Obsługiwać kosiarkę samodzielnie.
 - ▶ Uważać na przeszkody.
 - ▶ Nie przechylać kosiarki.
 - ▶ Wykonywać pracę w pozycji stojącej i utrzymywać równowagę.
 - ▶ W przypadku wystąpienia objawów zmęczenia skorzystać z przerwy w pracy.
 - ▶ W razie koszenia na zboczu kosić prostopadłe do zbocza.
 - ▶ Nie kosić na stromych zboczach.
- Obracający się nóż może skaleczyć użytkownika. Użytkownik może zostać poważnie zraniony.



- ▶ Nie dotykać obracającego się noża.
 - ▶ W razie zablokowania się noża o przedmiot wyłączyć kosiarkę, wyciągnąć kluczyk zabezpieczający i wyjąć akumulator. Dopiero wówczas usunąć przedmiot.
- Podczas pracy kosiarka może generować wibracje.
 - ▶ Pracować w rękawicach.
 - ▶ Robić przerwy w pracy.
 - ▶ W przypadku wystąpienia objawów zakłócenia ukrwienia odwiedzić lekarza.
 - Jeżeli podczas pracy nóż natrafi na niepotrzebny przedmiot, to może nastąpić uszkodzenie tego przedmiotu (lub jego części) lub wyrzucenie do góry z dużą prędkością. Możliwość zranienia osób oraz wystąpienia szkód materialnych.
 - ▶ Usuwać niepotrzebne przedmioty z obszaru roboczego.
 - Po puszczeniu dźwigni koszenia nóż obraca się nadal jeszcze przez krótki czas. Osoby mogą ulec poważnym zranieniom.
 - ▶ Odczekać, aż nóż przestanie się obracać.
 - Jeżeli obracający się nóż trafi na twardy przedmiot, to mogą powstać iskry. W łatwopalnym środowisku iskry mogą spowodować pożary. Możliwość odniesienia poważnych ran przez osoby lub śmierci oraz wystąpienia szkód materialnych.
 - ▶ Nie pracować w łatwopalnym środowisku.
- ## ▲ NIEBEZPIECZEŃSTWO
- Podczas pracy w pobliżu przewodów znajdujących się pod napięciem nóż może się z nimi zetknąć i je uszkodzić. Użytkownik może odnieść poważne rany lub ponieść śmierć.
 - ▶ Nie pracować w pobliżu przewodów znajdujących się pod napięciem.

- W trakcie pracy podczas burzy użytkownik może zostać porażony piorunem. Użytkownik może odnieść poważne rany lub ponieść śmierć.
 - ▶ Podczas burzy nie wykonywać pracy.

4.8 Transport

4.8.1 Kosiarka

▲ OSTRZEŻENIE

- Podczas transportu kosiarka może się przewrócić lub przemieścić. Możliwość zranienia osób oraz wystąpienia szkód materialnych.



- ▶ Wyciągnąć kluczyk zabezpieczający.



- ▶ Wyjąć akumulator.

- ▶ Zabezpieczyć kosiarkę za pomocą pasów, pasków lub siatki w taki sposób, aby nie mogła się przewrócić lub poruszyć.

4.8.2 Akumulator

▲ OSTRZEŻENIE

- Akumulator nie jest całkowicie odporny na wszystkie czynniki w otoczeniu. Jeśli akumulator jest narażony na określone warunki otoczenia, może ulec uszkodzeniu i mogą powstać szkody materialne.
 - ▶ Nie przewozić akumulatora, jeśli jest uszkodzony.
 - ▶ Transportować akumulator w opakowaniu nieprzewodzącym prądu.
- Akumulator może przewrócić się lub przesunąć podczas przewozu pojazdem. Niebezpieczeństwo wypadku oraz strat w mieniu.
 - ▶ Zapakować akumulator w odpowiedni pojemnik transportowy lub inne opakowanie, w którym nie będzie się przesunął.
 - ▶ Opakowanie należy zabezpieczyć w taki sposób, aby nie mogło się przemieszczać.

4.9 Przechowywanie

4.9.1 Kosiarka

▲ OSTRZEŻENIE

- Dzieci mogą nie uświadamiać sobie zagrożeń spowodowanych przez kosiarkę i ich oceniać. Dzieci mogą ulec poważnym zranieniom.



- ▶ Wyciągnąć kluczyk zabezpieczający.



- ▶ Wyjąć akumulator.

- ▶ Przechowywać kosiarkę w miejscach niedostępnych dla dzieci.

- Elektryczne styki kosiarki i elementy metalowe mogą korodować pod wpływem wilgoci. Kosiarka może ulec uszkodzeniu.



- ▶ Wyciągnąć kluczyk zabezpieczający.



- ▶ Wyjąć akumulator.

- ▶ Przechowywać kosiarkę w czystym i suchym miejscu.

- Jeżeli urządzenie będzie przechowywane z włożonym kluczykiem zabezpieczającym i akumulatorem, to przypadkowo może włączyć się nóż. Możliwość poważnego zranienia osób oraz wystąpienia szkód materialnych.



- ▶ Wyciągnąć kluczyk zabezpieczający.



- ▶ Wyjąć akumulator.

4.9.2 Akumulator

▲ OSTRZEŻENIE

- Dzieci mogą nie uświadamiać sobie zagrożeń spowodowanych przez akumulator i ich oceniać. Dzieci mogą ulec poważnym zranieniom.
 - ▶ Przechowywać akumulator w miejscach niedostępnych dla dzieci.
- Akumulator nie jest zabezpieczony przed wszystkimi czynnikami środowiskowymi. Jeżeli akumulator będzie narażony na określone czynniki środowiskowe, to może ulec uszkodzeniu.
 - ▶ Przechowywać akumulator w czystym i suchym miejscu.
 - ▶ Przechowywać akumulator w zamkniętym pomieszczeniu.
 - ▶ Przechowywać akumulator po odłączeniu go od kosiarki i ładowarki.
 - ▶ Przechowywać akumulator w opakowaniu nieprzewodzącym prądu elektrycznego.

- ▶ Przechowywać akumulator w zakresie temperatury od -10 do +50°C.

4.10 Czyszczenie, konserwacja i naprawa

▲ OSTRZEŻENIE

- Jeżeli podczas czyszczenia, konserwacji lub naprawy kluczyk zabezpieczający i akumulator pozostają włożone, to nóż może nieoczekiwanie się włączyć. Możliwość poważnego zranienia osób oraz wystąpienia szkód materialnych.



- ▶ Wyciągnąć kluczyk zabezpieczający.



- ▶ Wyjąć akumulator.

- Agresywne środki czyszczące, czyszczenie strumieniem wody lub ostre przedmioty mogą uszkodzić kosiarkę, nóż i akumulator. Nieprawidłowe czyszczenie kosiarki, noża i akumulatora może spowodować niewłaściwe działanie elementów i wyłączenie urządzeń zabezpieczających. Osoby mogą ulec poważnym zranieniom.
 - ▶ Czyścić kosiarkę, nóż i akumulator w sposób opisany w niniejszej instrukcji obsługi.
- Nieprawidłowa konserwacja lub naprawa kosiarki, noża lub akumulatora może spowodować niewłaściwe działanie elementów i wyłączenie urządzeń zabezpieczających. Osoby mogą zostać poważnie zranione lub ponieść śmierć.
 - ▶ Nie wolno samodzielnie konserwować ani naprawiać kosiarki i akumulatora.
 - ▶ Jeżeli trzeba wykonać konserwację lub naprawę kosiarki albo akumulatora, odwiedzić Autoryzowanego Dealera STIHL.
 - ▶ Obsługę noża należy wykonywać w sposób opisany w niniejszej instrukcji obsługi.
- Podczas czyszczenia, obsługi lub naprawy noża użytkownik może skaleczyć się o ostre krawędzie tnące. Użytkownik może zostać zraniony.
 - ▶ Należy nosić rękawice ochronne z odpornego materiału.
- Podczas ostrzenia nóż może się mocno nagrzać. Użytkownik może się oparzyć.
 - ▶ Odczekać, aż nóż się schłodzi.
 - ▶ Należy nosić rękawice ochronne z odpornego materiału.

5 Przygotowanie kosiarki do pracy

5.1 Przygotowanie kosiarki do pracy

Przed każdym rozpoczęciem pracy należy wykonać następujące czynności:

- ▶ Sprawdzić, czy następujące elementy zapewniają bezpieczeństwo:
 - Kosiarka, 4.6.1.
 - Nóż, 4.6.2.
 - Akumulator, 4.6.3.
 - ▶ Sprawdzić akumulator, 11.3.
 - ▶ Całkowicie naładować akumulator, 6.1.
 - ▶ Wyczyścić kosiarkę, 16.2.
 - ▶ Sprawdzić nóż, 11.2.
 - ▶ Zamontować uchwyt kierujący, 7.1
 - ▶ Rozłożyć uchwyt kierujący, 7.2.1.
 - ▶ Jeżeli odbywa się koszenie i skoszona trawa ma być zbierana do kosza na trawę, zamocować kosz na trawę, 7.3.2.
 - ▶ Jeżeli odbywa się koszenie i skoszona trawa ma być wyrzucana z tyłu, zdjąć kosz na trawę, 7.3.3.
 - ▶ Ustawić wysokość koszenia, 12.2.
 - ▶ Sprawdzić elementy obsługi, 11.1.
 - ▶ Jeżeli podczas sprawdzania elementów obsługi 3 diody LED migają na czerwono, wyciągnąć kluczyk zabezpieczający, wyjąć akumulator i odwiedzić Autoryzowanego Dealera STIHL.
- W kosiarce występuje usterka.
- ▶ Jeżeli nie można wykonać tych czynności, nie używać kosiarki i odwiedzić Autoryzowanego Dealera STIHL.

6 Ładowanie akumulatora i sygnalizacja diodami LED

6.1 Ładowanie akumulatora

Czas ładowania jest zależny od różnych czynników, np. od temperatury akumulatora lub temperatury otoczenia. Faktyczny czas ładowania może różnić się od podanego dla urządzenia.

Czas ładowania jest podany pod adresem www.stihl.com/charging-times.

- ▶ Akumulator należy ładować w sposób opisany w instrukcjach użytkownika ładowarek STIHL AL 101, 300, 500.

6.2 Wskazanie naładowania

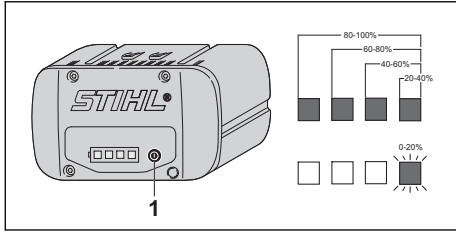

- ▶ Nacisnąć przycisk (1).
Diody LED świecą ok. 5 sekund na zielono i wskazują stan naładowania.
- ▶ Jeżeli prawa dioda LED miga na zielono:
Naładować akumulator.

6.3 Diody LED na akumulatorze

Diody LED mogą wskazywać naładowanie lub usterki akumulatora. Diody LED mogą świecić lub migać na zielono albo czerwono.

Świecenie lub miganie na zielono diod LED wskazuje naładowanie.

- ▶ Jeżeli diody LED świecą lub migają na czerwono, usunąć usterki, 19.1.
W kosiarce lub akumulatorze występuje usterka.

7 Składanie kosiarki

7.1 Zamontowanie uchwyty kierującego

- ▶ Wyłączyć silnik.
- ▶ Ustawić kosiarkę na płaskiej powierzchni.

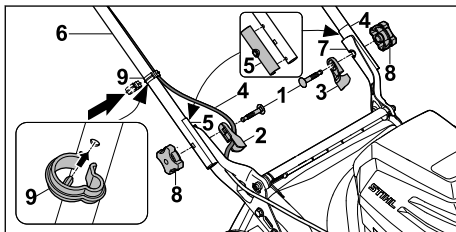

- ▶ Przełożyć śruby (1) przez przelotkę (2) i izolację uchwyty kierującego (3).
- ▶ Włożyć przewód (4) w przelotkę (2).
- ▶ Sprawdzić po obu stronach prawidłowość zamontowanych izolacji uchwyty kierującego (5).
- ▶ Przytrzymać uchwyt kierujący (6) przy uchwytach (7) w taki sposób, aby otwory ustawiły się w jednej linii.
- ▶ Wysunąć śruby (1) od środka na zewnątrz przez otwory.

- ▶ Nakręcić pokrętło gwiazdowe z nakrętką (8) i mocno dokręcić.
- ▶ Włożyć przewód (4) w uchwyt przewodu (9).
- ▶ Nacisnąć uchwyt przewodu (9) na uchwycie kierującym (6) i doprowadzić do zablokowania w taki sposób, aby trzpień blokujący znalazł się w otworze na dolnej części uchwyty kierującego.

Nie trzeba ponownie demontować uchwyty kierującego (6).

7.2 Rozkładanie i składanie uchwyty kierującego

7.2.1 Rozkładanie uchwyty kierującego

- ▶ Wyłączyć kosiarkę, wyciągnąć kluczyk zabezpieczający i wyjąć akumulator.
- ▶ Ustawić kosiarkę na płaskiej powierzchni.

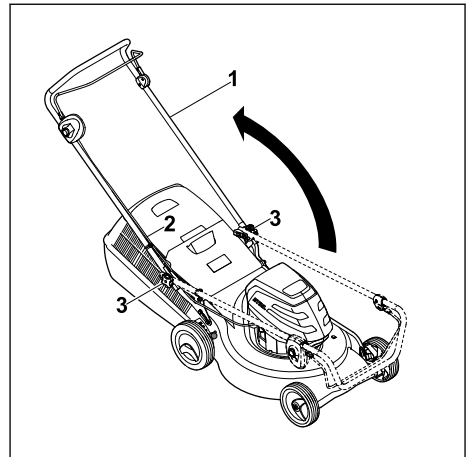

- ▶ Rozłożyć uchwyt kierujący (1), uważając, aby przewód (2) nie uległ zakleszczeniu.
- ▶ Mocno dokręcić pokrętło gwiazdowe z nakrętką (3).
Uchwyt kierujący (1) jest mocno połączony z kosiarką.

7.2.2 Składanie uchwyty kierującego

Uchwyt kierujący można złożyć w celu łatwiejszego transportu lub przechowywania urządzenia.

- ▶ Wyłączyć kosiarkę, wyciągnąć kluczyk zabezpieczający i wyjąć akumulator.
- ▶ Ustawić kosiarkę na płaskiej powierzchni.

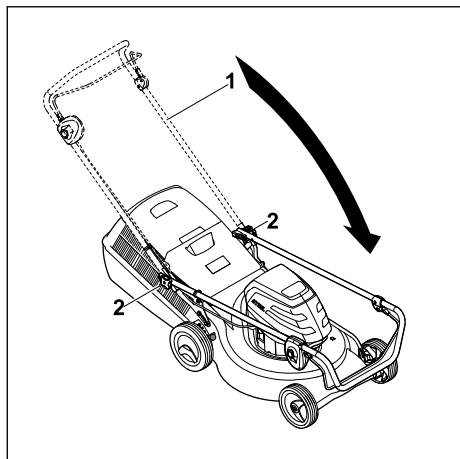

- ▶ Przytrzymać mocno uchwyt kierujący (1) i poluzować pokrętła gwiazdowe z nakrętką (2).
- ▶ Złożyć uchwyt kierujący (1) do przodu.

7.3 Zmontowanie, zamocowanie i zdemontowanie kosza na trawę

7.3.1 Składanie kosza na trawę

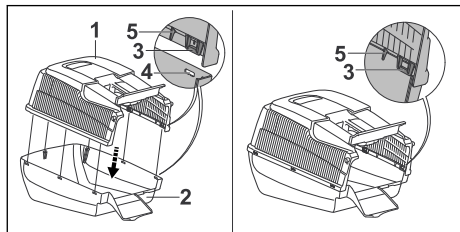

- ▶ Założyć górną część kosza na trawę (1) na dolną część kosza (2). Zaczepy (3) i prowadnice (5) muszą znajdować się wewnątrz. Zaczepy (3) muszą znajdować się na wysokości otworów (4).
- ▶ Wciskać zaczepy (3) kolejno od tyłu do przodu w otwory (4). Zaczepy (3) blokują się (słychać odgłos).

7.3.2 Zamocowanie kosza na trawę

- ▶ Wyłączyć silnik.
- ▶ Ustawić kosiarkę na płaskiej powierzchni.

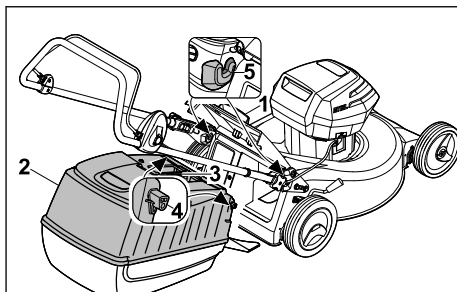

- ▶ Otworzyć i przytrzymać osłonę wyrzutu (1).
- ▶ Chwycić kosz na trawę (2) za uchwyt (3) i zamocować zaczepy (4) w uchwytach (5).
- ▶ Położyć osłonę wyrzutu (1) na koszu na trawę (2).

7.3.3 Zdejmowanie kosza na trawę

- ▶ Wyłączyć kosiarkę.
- ▶ Ustawić kosiarkę na płaskiej powierzchni.
- ▶ Otworzyć i przytrzymać osłonę wyrzutu.
- ▶ Zdjąć kosz na trawę do góry, trzymając za uchwyt.
- ▶ Zamknąć osłonę wyrzutu.

8 Podłączanie i odłączanie akumulatora

8.1 Wkładanie akumulatora

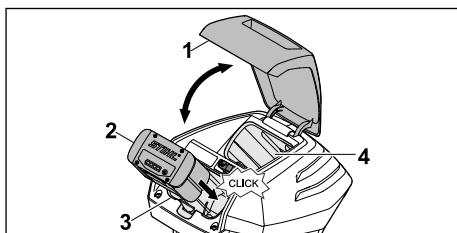

- ▶ Otworzyć pokrywę (1) do oporu i przytrzymać.
- ▶ Wcisnąć do oporu akumulator (2) do komory (3). Akumulator (2) słyszalnie się zatrzaśnie i zostanie zablokowany.
- ▶ Jeżeli ma zostać zabrany drugi akumulator, włożyć akumulator do komory transportowej (4). Akumulator słyszalnie się zatrzaśnie i zostanie zablokowany.
- ▶ Zamknąć pokrywę (1).

8.2 Wyjmowanie akumulatora

- ▶ Ustawić kosiarkę na płaskiej powierzchni.

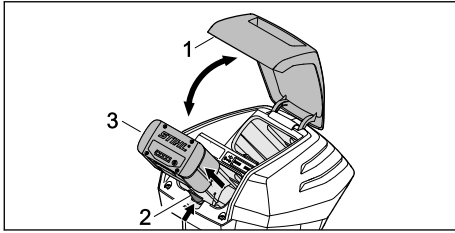

- ▶ Otworzyć pokrywę (1) do oporu i przytrzymać.
- ▶ Nacisnąć dźwignię blokady (2). Akumulator (3) jest odblokowany.
- ▶ Wyjąć akumulator (3).
- ▶ Zamknąć pokrywę (1).

9 Wkładanie i wyciąganie kluczyka zabezpieczającego

9.1 Wkładanie kluczyka zabezpieczającego

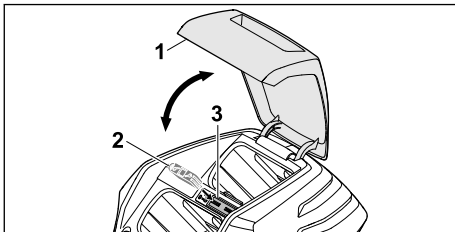

- ▶ Otworzyć pokrywę (1) do oporu i przytrzymać.
- ▶ Włożyć kluczyk zabezpieczający (2) do gniazda (3).
- ▶ Zamknąć pokrywę (1).

9.2 Wyciąganie kluczyka zabezpieczającego

- ▶ Otworzyć pokrywę do oporu i przytrzymać.
- ▶ Wyciągnąć kluczyk zabezpieczający.
- ▶ Zamknąć pokrywę.
- ▶ Przechowywać kluczyk zabezpieczający w miejscach niedostępnych dla dzieci.

10 Włączanie i wyłączenie kosiarki

10.1 Włączanie i wyłączenie noży

10.1.1 Włączanie noża

- ▶ Ustawić kosiarkę na płaskiej powierzchni.

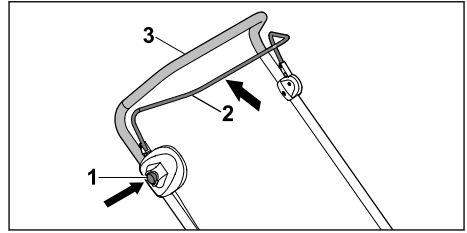

- ▶ Nacisnąć prawą ręką przycisk blokady (1) i przytrzymać.
- ▶ Przyciągnąć dźwignię koszenia (2) lewą dłonią całkowicie w kierunku uchwyty kierującego (3) i przytrzymać tak, aby kciuk objął uchwyt kierujący (3). Nóż się obraca.
- ▶ Zwolnić przycisk blokady (1).
- ▶ Przytrzymywać mocno uchwyt kierujący (3) i dźwignię koszenia (2) prawą ręką w taki sposób, aby kciuk obejmował uchwyt kierujący (3).

10.1.2 Wyłączanie noża

- ▶ Zwolnić dźwignię koszenia.
- ▶ Odczekać, aż nóż przestanie się obracać.
- ▶ Jeżeli nóż nadal się obraca: Wyciągnąć kluczyk zabezpieczający, wyjąć akumulator i odwiedzić Autoryzowanego Dealera STIHL. Kosiarka jest wadliwa.

11 Sprawdzanie kosiarki i akumulatora

11.1 Sprawdzanie elementów obsługi

Przycisk blokady i dźwignia przełączająca

- ▶ Wyciągnąć kluczyk zabezpieczający.
- ▶ Wyjąć akumulator.
- ▶ Nacisnąć i zwolnić przycisk blokady.
- ▶ Przyciągnąć dźwignię przełączającą całkowicie w kierunku uchwyty kierującego i zwolnić.
- ▶ Jeżeli przycisk blokady lub dźwignia przełączająca porusza się z trudem lub nie odskakuje do pozycji wyjściowej, nie używać kosiarki i odwiedzić Autoryzowanego Dealera STIHL. Usterka przycisku blokady lub dźwigni przełączającej.

Włączanie noża



- ▶ Włożyć kluczyk zabezpieczający.
- ▶ Włożyć akumulator.
- ▶ Nacisnąć prawą ręką przycisk blokady i przytrzymać.

- ▶ Przyciągnąć dźwignię przełączającą lewą ręką całkowicie w kierunku uchwytu kierującego i przytrzymać tak, aby kciuk objął uchwyt kierujący. Nóż się obraca.
- ▶ Jeżeli 3 diody LED migają na czerwono, wyciągnąć kluczyk zabezpieczający, wyjąć akumulator i odwiedzić Autoryzowanego Dealera STIHL.
W kosiarce występuje usterka.
- ▶ Zwolnić przycisk blokady i dźwignię przełączającą. Po krótkim czasie nóż już się nie obraca.
- ▶ Jeżeli nóż nadal się obraca, wyciągnąć kluczyk zabezpieczający, wyjąć akumulator i odwiedzić Autoryzowanego Dealera STIHL. Kosiarka jest wadliwa.

11.2 Sprawdzanie noża

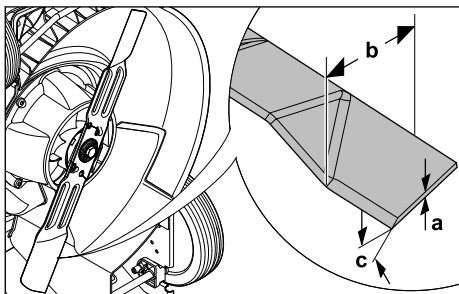
- ▶ Wyłączyć kosiarkę, wyciągnąć kluczyk zabezpieczający i wyjąć akumulator.
- ▶ Postawić kosiarkę w pozycji pionowej,  16.1.



- ▶ Zmierzyć następujące parametry:
 - Grubość a
 - Szerokość b
 - Kąt ostrzenia c
- ▶ Jeżeli wartości grubości lub szerokości noża są poniżej wartości minimalnej, wymienić nóż,  20.2.
- ▶ Jeżeli nie jest zachowany kąt ostrzenia, naostrzyć nóż,  20.2.
- ▶ W razie wątpliwości odwiedzić Autoryzowanego Dealera STIHL.

11.3 Kontrola akumulatora

- ▶ Nacisnąć przycisk na akumulatorze. Diody LED świecą się lub migają.
- ▶ Jeżeli diody LED nie świecą lub nie migają: nie używać akumulatora i skontaktować się z dealerem STIHL.
Akumulator jest niesprawny.

12 Koszenie trawy kosiarką

12.1 Trzymanie i prowadzenie kosiarki

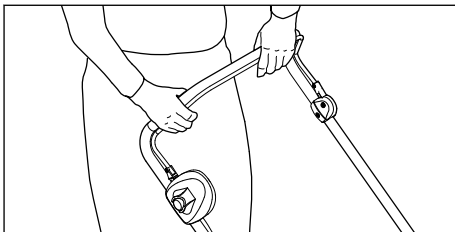

- ▶ Przytrzymywać mocno uchwyt kierujący obiema rękami tak, aby kciuki obejmowały uchwyt kierujący.

12.2 Ustawianie wysokości koszenia

Można ustawić 7 wysokości koszenia:

- 25 mm = pozycja 1
- 30 mm = pozycja 2
- 40 mm = pozycja 3
- 50 mm = pozycja 4
- 55 mm = pozycja 5
- 65 mm = pozycja 6
- 75 mm = pozycja 7

Pozycje te są zaznaczone na kosiarce.

Ustawianie wysokości koszenia

- ▶ Wyłączyć silnik.
Nóż nie może się obracać.

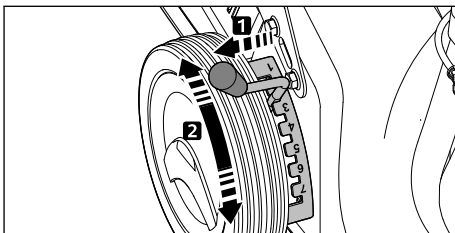

- ▶ Wyciągnąć dźwignię (1) z zagłębienia i ustawić w wybranej pozycji.

12.3 Koszenie



- ▶ Przepychać kosiarkę powoli do przodu w sposób kontrolowany.

12.4 Opróżnianie kosza na trawę

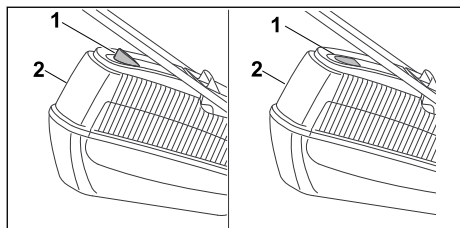

Strumień powietrza wytworzony przez nóż podnosi wskaźnik napelnienia (1). Po napelnieniu się kosza na trawę strumień powietrza ulega zatrzymaniu. Jeżeli strumień powietrza będzie zbyt mały, wskaźnik napelnienia (1) opadnie do położenia spoczynkowego. Wskazuje to na konieczność opróżnienia kosza na trawę (2).

Wskaźnik napelnienia (1) działa w sposób nieograniczony tylko przy optymalnym strumieniu powietrza. Czynniki zewnętrzne, takie jak wilgotna, gęsta lub wysoka trawa, mała wysokość koszenia, zabrudzenie lub podobne czynniki, mogą negatywnie wpłynąć na strumień powietrza i działanie wskaźnika napelnienia (1).

- ▶ Jeżeli wskaźnik napelnienia (1) opadnie do położenia spoczynkowego, opróżnić kosz na trawę (2).
- ▶ Wyłączyć kosiarkę.
- ▶ Zdjąć kosz na trawę (2).

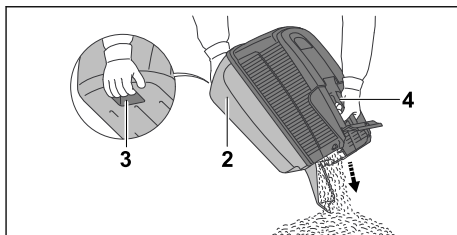

- ▶ Chwycić kosz na trawę (2) za uchwyt (3), a drugą ręką trzymać za tylny uchwyt (4).
- ▶ Opróżnić kosz na trawę (2).
- ▶ Zamocować kosz na trawę (2).

13 Po zakończeniu pracy

13.1 Po zakończeniu pracy

- ▶ Wyłączyć kosiarkę, wyciągnąć kluczyk zabezpieczający i wyjąć akumulator.
- ▶ Jeżeli kosiarka jest wilgotna, pozostawić kosiarkę do wyschnięcia.
- ▶ Jeżeli akumulator jest wilgotny, pozostawić akumulator do wyschnięcia.
- ▶ Należy wyczyścić kosiarkę.
- ▶ Wyczyścić akumulator.

14 Transport

14.1 Transport kosiarki

- ▶ Wyłączyć kosiarkę. Nóż nie może się obracać.
- ▶ Wyciągnąć kluczyk zabezpieczający i wyjąć akumulator.

Przepychanie kosiarki

- ▶ Przepychać kosiarkę powoli do przodu w sposób kontrolowany.

Przenoszenie kosiarki

- ▶ Należy nosić rękawice ochronne z odpornego materiału.

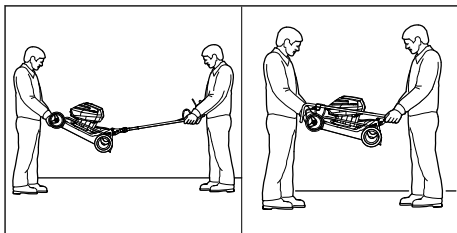

- ▶ Przenoszenie kosiarki z rozłożonym uchwytem kierującym:
 - ▶ Jedna osoba powinna mocno trzymać kosiarkę obiema rękami za obudowę z przodu, a druga – obiema rękami za uchwyt kierujący.
 - ▶ Kosiarkę powinny podnosić lub przenosić dwie osoby.
- ▶ Przenoszenie kosiarki ze złożonym uchwytem kierującym:
 - ▶ Złożyć uchwyt kierujący,  7.2.2.
 - ▶ Jedna osoba powinna mocno trzymać kosiarkę obiema rękami za obudowę z przodu, a druga – obiema rękami za uchwyt kierujący.
 - ▶ Kosiarkę powinny podnosić lub przenosić dwie osoby.

Transport kosiarki w pojeździe

- ▶ Zabezpieczyć stojącą kosiarkę, aby nie mogła się przewrócić ani przemieścić.

14.2 Transport akumulatora

- ▶ Wyłączyć kosiarkę i wyjąć akumulator.
- ▶ Zapewnić, aby akumulator był w dobrym stanie technicznym.
- ▶ Zapakować akumulator w taki sposób, aby spełnić następujące warunki:
 - opakowanie nie przewodzi prądu elektrycznego,
 - akumulator nie może przemieszczać się w opakowaniu.
- ▶ Zabezpieczyć opakowanie w taki sposób, aby nie mogło się poruszać.

Transport akumulatora podlega przepisom dotyczącym transportu materiałów niebezpiecznych. Akumulator został sklasyfikowany zgodnie z instrukcją ONZ 3480 (akumulatory litowo-jonowe) i przebadany zgodnie z przepisami zawartymi w podręczniku ONZ „Badania i kryteria” część III, podsekcja 38.3.

Przepisy transportowe zamieszczono na stronie: www.stihl.com/safety-data-sheets.

15 Przechowywanie

15.1 Przechowywanie kosiarki

- ▶ Wyłączyć kosiarkę, wyciągnąć kluczyk zabezpieczający i wyjąć akumulator.
- ▶ Przechowywać kosiarkę w taki sposób, aby spełnić następujące warunki:
 - Kosiarka jest niedostępna dla dzieci.
 - Kosiarka jest czysta i sucha.
 - Kosiarka nie może się przewrócić.
 - Kosiarka nie może się sama stoczyć.

15.2 Przechowywanie akumulatora

Firma STIHL zaleca przechowywanie akumulatora naładowanego w zakresie 40–60% (2 diody LED świecą na zielono).

- ▶ Przechowywać akumulator w taki sposób, aby spełnić następujące warunki:
 - akumulator znajduje się w miejscach niedostępnych dla dzieci,
 - akumulator jest czysty i suchy,
 - akumulator znajduje się w zamkniętym pomieszczeniu,
 - akumulator jest odłączony od kosiarki i ładowarki,
 - akumulator znajduje się w opakowaniu nieprzewodzącym prądu elektrycznego,
 - temperatura akumulatora mieści się w zakresie od -10 do +50°C.

16 Czyszczenie

16.1 Ustawianie kosiarki w pozycji pionowej

- ▶ Wyłączyć kosiarkę, wyciągnąć kluczyk zabezpieczający i wyjąć akumulator.
- ▶ Ustawić kosiarkę na płaskiej powierzchni.
- ▶ Zdjąć kosz na trawę.
- ▶ Ustawić wysokość koszenia w najniższym położeniu,  12.2.

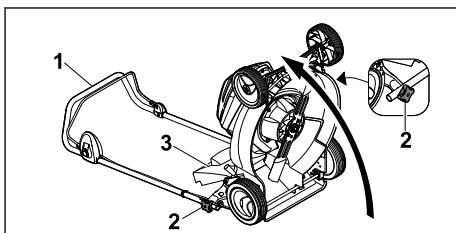

- ▶ Przytrzymać mocno uchwyt kierujący (1) i poluzować pokrętkę gwiazdową z nakrętką (2).
- ▶ Położyć uchwyt kierujący (1) do tyłu.
- ▶ Otworzyć i przytrzymać osłonę wyrzutu (3).
- ▶ Odchylić kosiarkę do tyłu.

16.2 Czyszczenie kosiarki

- ▶ Wyłączyć kosiarkę, wyciągnąć kluczyk zabezpieczający i wyjąć akumulator.
- ▶ Czyścić kosiarkę wilgotną szmatką.
- ▶ Wyczyścić kanał wyrzutowy miękką szczotką lub wilgotną szmatką.
- ▶ Usuwać zanieczyszczenia z komory akumulatora i czyścić ją wilgotną szmatką.
- ▶ Czyścić styki elektryczne w komorze akumulatora za pomocą pędzla lub miękkiej szczotki.

- ▶ Wyczyścić szczeliny wentylacyjne za pomocą pędzla.
- ▶ Postawić kosiarkę w pozycji pionowej.
- ▶ Obszar wokół noża i nóż wyczyścić patyczkiem, miękką szczotką lub wilgotną szmatką.

16.3 Czyszczenie akumulatora

- ▶ Wyczyścić akumulator wycierając go wilgotną ścierką.

17 Konserwacja

17.1 Wymontowanie i zamontowanie noża

17.1.1 Wymontowanie noża

- ▶ Wyłączyć kosiarkę, wyciągnąć kluczyk zabezpieczający i wyjąć akumulator.
- ▶ Postawić kosiarkę w pozycji pionowej.

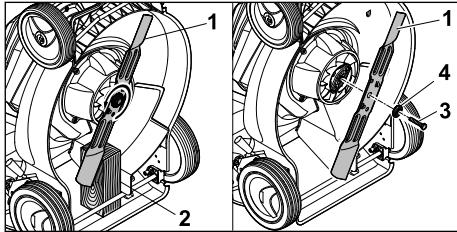

- ▶ Zablokować nóż (1) za pomocą kłoca drewnianego (2).
- ▶ Wykręcić śrubę (3) w kierunku strzałki i wyjąć z podkładką (4).
- ▶ Zdjąć nóż (1).
- ▶ Przekazać do utylizacji śrubę (3) i podkładkę (4).
Podczas montażu noża (1) należy używać nowej śruby i podkładki.

17.1.2 Zamontowanie noża

- ▶ Wyłączyć kosiarkę, wyciągnąć kluczyk zabezpieczający i wyjąć akumulator.
- ▶ Postawić kosiarkę w pozycji pionowej.

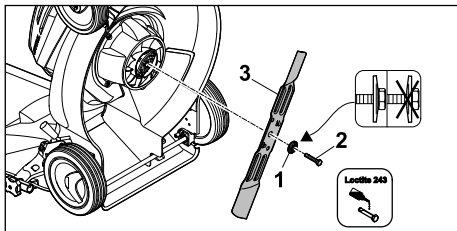

- ▶ Założyć nową podkładkę (1) na nową śrubę (2) stroną wypukłą skierowaną na zewnątrz.

- ▶ Nalożyć preparat do zabezpieczania śrub Loctite 243 na gwint śruby (2).
- ▶ Przyłożyć nóż (3) w taki sposób, aby wypukłości na powierzchni przylegania weszły w wycięcia.
- ▶ Wkręcić śrubę (2) wraz z podkładką (1).

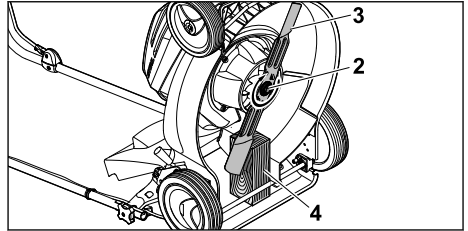

- ▶ Zablokować nóż (3) za pomocą kłoca drewnianego (4).
- ▶ Dokręcić śrubę (2) momentem 65 Nm.

17.2 Ostrzenie i wyważenie noża

Prawidłowe ostrzenie i wyważenie noża wymaga dużej praktyki.

Firma STIHL zaleca, aby ostrzenie i wyważenie noża zlecić Autoryzowanemu Dealerowi STIHL.



OSTRZEŻENIE

- Krawędzie tnące noża są ostre. Użytkownik może się skaleczyć.
 - ▶ Należy nosić rękawice ochronne z odpornego materiału.
- ▶ Wyłączyć kosiarkę, wyciągnąć kluczyk zabezpieczający i wyjąć akumulator.
- ▶ Postawić kosiarkę w pozycji pionowej.
- ▶ Wymontować nóż.
- ▶ Naostrzyć nóż. Zachowywać przy tym kąt ostrzenia i chłodzić nóż, 20.2.
Podczas ostrzenia nóż nie może zabarwiać się na niebiesko.
- ▶ Zamontować nóż.
- ▶ W razie wątpliwości: Odwiedzić Autoryzowanego Dealera STIHL.

18 Naprawa

18.1 Naprawa kosiarki

Użytkownik nie może samodzielnie naprawiać kosiarki i noża.

- ▶ Jeżeli nastąpiło uszkodzenie kosiarki lub noża: Nie używać kosiarki lub noża i odwiedzić Autoryzowanego Dealera STIHL.
- ▶ Jeżeli tabliczki informacyjne są nieczytelne lub uszkodzone: Zlecić Autoryzowanemu Dealerowi STIHL wymianę tabliczek informacyjnych.

19 Rozwiązywanie problemów

19.1 Usuwanie usterek kosiarki i akumulatora

Usterka	Diody LED na akumulatorze	Przyczyna	Usunięcie usterki
Kosiarka nie uruchamia się podczas włączania.	Dioda LED miga na zielono.	Zbyt małe naładowanie akumulatora.	▶ Naładować akumulator.
	Dioda LED świeci na czerwono.	Akumulator jest zbyt ciepły lub zbyt zimny.	▶ Wyciągnąć kluczyk zabezpieczający. ▶ Wyjąć akumulator. ▶ Pozostawić akumulator do schłodzenia lub ogrzania.
	Trzy diody LED migają na czerwono.	W kosiarce występuje usterka.	▶ Wyciągnąć kluczyk zabezpieczający. ▶ Wyjąć akumulator. ▶ Oczyszczyć styki elektryczne w komorze akumulatora. ▶ Włożyć akumulator. ▶ Włączyć kosiarkę. ▶ Jeżeli 3 diody LED nadal migają na czerwono, nie używać kosiarki i odwiedzić Autoryzowanego Dealera STIHL.
	Trzy diody LED świecą na czerwono.	Kosiarka jest zbyt ciepła.	▶ Wyciągnąć kluczyk zabezpieczający. ▶ Wyjąć akumulator. ▶ Pozostawić kosiarkę do ostygnięcia.
	Cztery diody LED migają na czerwono.	W akumulatorze występuje usterka.	▶ Wyjąć akumulator i ponownie włożyć. ▶ Włączyć kosiarkę. ▶ Jeżeli 4 diody LED nadal migają na czerwono, nie używać akumulatora i odwiedzić Autoryzowanego Dealera STIHL.
		Połączenie elektryczne między kosiarką i akumulatorem jest przerwane.	▶ Wyciągnąć kluczyk zabezpieczający. ▶ Wyjąć akumulator. ▶ Oczyszczyć styki elektryczne w komorze akumulatora. ▶ Włożyć kluczyk zabezpieczający. ▶ Włożyć akumulator.
		Kosiarka lub akumulator są wilgotne.	▶ Wyciągnąć kluczyk zabezpieczający. ▶ Wyjąć akumulator. ▶ Należy wyczyścić kosiarkę. ▶ Osuszyć kosiarkę lub akumulator.
		Opór noża jest zbyt duży.	▶ Ustawić większą wysokość koszenia. ▶ Włączyć kosiarkę w niższej trawie.
		Zatłakany obszar wokół noża.	▶ Należy wyczyścić kosiarkę.
Kosiarka wyłącza się podczas pracy.	Trzy diody LED świecą na czerwono.	Kosiarka jest zbyt ciepła.	▶ Wyciągnąć kluczyk zabezpieczający. ▶ Wyjąć akumulator. ▶ Pozostawić kosiarkę do ostygnięcia. ▶ Należy wyczyścić kosiarkę. ▶ Nie włączać kosiarki zbyt często w krótkim czasie. ▶ Ustawić większą wysokość koszenia. ▶ Kosić niższą trawę.
		Nóż jest zablokowany.	▶ Wyciągnąć kluczyk zabezpieczający. ▶ Wyjąć akumulator. ▶ Należy wyczyścić kosiarkę.
		Występuje usterka elektryczna.	▶ Wyjąć akumulator i ponownie włożyć. ▶ Włączyć kosiarkę.

Usterka	Diody LED na akumulatorze	Przyczyna	Usunięcie usterki
Kosiarka mocno wibruje podczas pracy.		Poluzowana śruba mocująca nóż.	► Dokręcić mocno śrubę.
		Nóż nie jest prawidłowo wyważony.	► Naostrzyć i wyważyć nóż.
Czas pracy kosiarki jest zbyt krótki.		Akumulator nie jest całkowicie naładowany.	► Całkowicie naładować akumulator.
		Przekroczony okres eksploatacji akumulatora.	► Wymienić akumulator.
		Zatkany obszar wokół noża.	► Należy wyczyścić kosiarkę.
		Stępiony lub zużyty nóż.	► Naostrzyć i wyważyć nóż.
		Opór noża jest zbyt duży.	► Ustawić większą wysokość koszenia. ► Kosić niższą trawę.
Podczas wkładania akumulatora zakleszcza się on w komorze akumulatora.		Zabrudzone prowadnice lub styki elektryczne w komorze akumulatora.	► Należy wyczyścić kosiarkę.
Po włożeniu akumulatora do ładowarki nie rozpoczyna się ładowanie.	Dioda LED świeci na czerwono.	Akumulator jest zbyt ciepły lub zbyt zimny.	► Włożyć akumulator do ładowarki. Ładowanie rozpoczyna się automatycznie, gdy tylko zostanie osiągnięty dopuszczalny zakres temperatury.
Trawa jest nierównomiernie skoszona lub trawnik jest żółty.		Stępiony lub zużyty nóż.	► Naostrzyć i wyważyć nóż.
		Opór noża jest zbyt duży.	► Ustawić większą wysokość koszenia. ► Kosić niższą trawę.

20 Dane techniczne

20.2 Nóż

20.1 Kosiarka STIHL RMA 253.0

- Dozwolony akumulator: STIHL AP
- Ciężar bez akumulatora: 22,5 kg
- Maksymalna pojemność kosza na trawę: 55 l
- Szerokość koszenia: 51 cm
- Prędkość obrotowa: 3200 obr/min

Czas pracy podano na stronie www.stihl.com/battery-life.

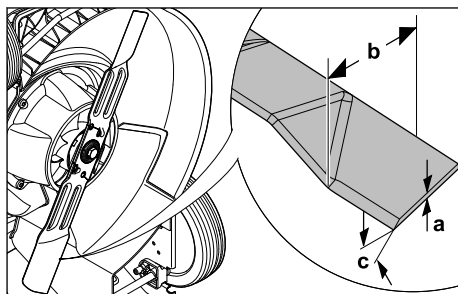

- Minimalna grubość a: 1,6 mm
- Minimalna szerokość b: 55 mm
- Kąt ostrzenia c: 30°

20.3 Akumulator STIHL AP

- Technologia akumulatora: litowo-jonowa
- Napięcie: 36 V
- Pojemność w Ah: patrz tabliczka z określeniem mocy urządzenia
- Energia wewnętrzna w Wh: patrz tabliczka z określeniem mocy urządzenia
- Ciężar w kg: patrz tabliczka znamionowa
- Dopuszczalny zakres temperatury do stosowania i przechowywania: - 10 °C do + 50 °C

20.4 Poziomy hałasu i poziomy wibracji

Niepewność pomiarowa K dla poziomu ciśnienia akustycznego wynosi 2 dB(A). Niepewność pomiarowa K dla poziomu mocy akustycznej wynosi 0,8 dB(A). Niepewność pomiarowa K dla poziomów wibracji wynosi 0,90 m/s².

- Poziom ciśnienia akustycznego L_{pA} zmierzony według EN 60335-2-77: 81 dB(A)
- Poziom mocy akustycznej L_{wA} zmierzony według 2000/14/EC: 95,6 dB(A)
- Poziom wibracji a_{hv} zmierzony według EN 60335-2-77, uchwyt kierujący: 1,80 m/s²

Firma STIHL zaleca, aby zakładać nauszники ochronne.

Podane poziomy wibracji zostały zmierzone zgodnie ze znormalizowaną procedurą badawczą i mogą służyć do porównywania urządzeń elektrycznych. Występujące rzeczywiście poziomy wibracji mogą różnić się od podanych poziomów zależnie od rodzaju zastosowania maszyny. Podane poziomy wibracji mogą być używane do przybliżonego szacowania obciążenia organizmu wibracjami. Należy oszacować rzeczywiste obciążenie wibracjami. Można przy tym uwzględnić także czasy, w których urządzenie elektryczne jest wyłączone, i czasy, w których jest wprawdzie włączone, ale pracuje bez obciążenia.

Informacje na temat spełnienia wymagań dyrektywy 2002/44/EC, dotyczącej ochrony pracowników przed wibracjami, zamieszczono na stronie: www.stihl.com/vib.

20.5 REACH

Rozporządzenie REACH jest unijnym rozporządzeniem w sprawie rejestracji, oceny, udzielania zezwoleń i stosowanych ograniczeń w zakresie chemikaliów.

Informacje dotyczące zgodności z rozporządzeniem REACH znajdują się pod adresem: www.stihl.com/reach.

21 Części zamienne i akcesoria

21.1 Części zamienne i akcesoria

STIHL Symbole te oznaczają oryginalne części zamienne i akcesoria marki STIHL.

Firma STIHL zaleca używanie oryginalnych części zamiennych i akcesoriów STIHL.

Mimo nieustannej obserwacji rynku firma STIHL nie jest w stanie ocenić niezawodności, bezpieczeństwa i przydatności części zamiennych i akcesoriów innych producentów i dlatego nie może ręczyć za ich używanie.

Oryginalne części zamienne i akcesoria STIHL można nabyć u dealerów STIHL.

21.2 Ważne części zamienne

- Nóż: 6371 702 0105
- Śruba noża: 9008 319 9028
- Podkładka: 0000 702 6600

22 Utylizacja

22.1 Utylizacja kosiarki

Informacje dotyczące utylizacji są dostępne u Autoryzowanego Dealera STIHL.

- ▶ Kosiarkę, nóż, akcesoria i opakowanie należy utylizować zgodnie z obowiązującymi przepisami i zgodnie z zasadami ochrony środowiska.

23 Deklaracja zgodności UE

23.1 Kosiarka STIHL RMA 253.0

STIHL Tirol GmbH
Hans Peter Stihl-Straße 5
6336 Langkampfen

Austria

oświadcza na własną odpowiedzialność, że

- Rodzaj: kosiarka akumulatorowa
- Producent: STIHL
- Typ: RMA 253.0
- Nr identyfikacji serii: 6371

spełnia wymagania odnośnych przepisów dyrektyw 2000/14/EC, 2006/42/EC, 2014/30/EU oraz 2011/65/EU i została skonstruowana oraz wyprodukowana zgodnie z obowiązującymi w dniu pro-

dukcji wersjami następujących norm:
EN 60335-1, EN 60335-2-77, EN 55014-1 i
EN 55014-2.

Nazwa i adres jednostki certyfikującej:
TÜV Rheinland LGA Products GmbH
Tillystraße 2

D-90431 Nürnberg

W celu ustalenia zmierzonego i gwarantowanego poziomu mocy akustycznej postępowano zgodnie z dyrektywą 2000/14/EC, załącznik VIII.

– Zmierzony poziom mocy akustycznej:

95,6 dB(A)

– Gwarantowany poziom mocy akustycznej: 96 dB(A)

Dokumentacja techniczna jest przechowywana w dziale atestacji produktu firmy STIHL Tirol GmbH.

Rok produkcji i numer maszyny podano na kosiarce.

Langkampfen, 02.01.2021 r.

STIHL Tirol GmbH

wz. 

Matthias Fleischer, kierownik Działu Badawczo-Rozwojowego

wz. 

Sven Zimmermann, kierownik Działu Jakości

23.2 Importer do Wielkiej Brytanii

ANDREAS STIHL Ltd.

Stihl House

Stanhope Road

CAMBERLEY

SURREY GU15 3YT

Great Britain

24 Wskazówki bezpieczeństwa dotyczące kosiarki

24.1 Wstęp

W niniejszym rozdziale przytoczono ogólne wskazówki bezpieczeństwa sformułowane w normie EN 60335-2-77, załącznik EE, i dotyczące kosiarek zasilanych elektrycznie.



OSTRZEŻENIE

- **Prosimy o zapoznanie się ze wskazówkami bezpieczeństwa, z instrukcjami, ilustracjami i danymi technicznymi dostarczonymi wraz z kosiarką.** Nieprzestrzeganie poniższych instrukcji może spowodować porażenie elektryczne, pożar i/lub poważne zranienia. **Należy przechowywać wszystkie wskazówki bezpieczeństwa i instrukcje w celu wykorzystania ich w przyszłości.**

24.2 Instruktaż

- a) Prosimy o dokładne zapoznanie się z instrukcją obsługi. Prosimy też o dokładne zapoznanie się z mechanizmami regulacji i prawidłową eksploatacją urządzenia;
- b) nie należy udostępniać kosiarki dzieciom lub innym osobom, które nie znają instrukcji obsługi. Wiek użytkownika może być określony przez przepisy lokalne;
- c) nie należy kosić trawy, jeżeli w pobliżu znajdują się osoby postronne, zwłaszcza dzieci, lub zwierzęta;
- d) należy pamiętać o tym, że osoba obsługująca urządzenie jest odpowiedzialna za wypadki z udziałem osób trzecich i ich mienia.

24.3 Przygotowanie do pracy

- a) Podczas pracy urządzenia należy zawsze nosić pełne obuwie i długie spodnie. Nie obsługiwać urządzenia boso lub w sandałach. Unikać noszenia luźnej odzieży lub odzieży ze zwisającymi sznurkami lub paskami.
- b) Sprawdzić teren planowanego użycia urządzenia i usunąć wszystkie przedmioty, które mogą zostać pochwycone przez urządzenie i odrzucone.
- c) Przed użyciem urządzenia należy sprawdzić, czy noże tnące, trzpienie mocujące i cały zespół tnący nie są zużyte lub uszkodzone. W celu uniknięcia niewyważenia zużyte lub uszkodzone noże tnące i trzpienie mocujące wolno wymieniać tylko w zestawach. Należy wymieniać zużyte lub uszkodzone tabliczki informacyjne.

24.4 Obsługa

- a) Kosić należy tylko przy świetle dziennym lub przy dobrym oświetleniu sztucznym.
- b) Jeżeli jest to możliwe, należy unikać korzystania z urządzenia na wilgotnej trawie.

- c) Należy uważać na zachowanie właściwej pozycji podczas pracy na pochyłości.
- d) Prowadzić urządzenie powoli.
- e) Podczas koszenia należy poruszać się w poprzek zbocza, a nie w górę lub w dół.
- f) Należy zachować szczególną ostrożność w przypadku zmiany kierunku jazdy na zboczu.
- g) Nie kosić na zbyt stromych zboczach.
- h) W przypadku zawracania kosiarką lub przyciągania jej do siebie należy zachować szczególną ostrożność.
- i) Zatrzymać nóż lub noże, gdy trzeba przechylić kosiarkę w celu przetransportowania jej przez inne powierzchnie niż trawa oraz w celu przejechania kosiarką do powierzchni przeznaczonych do koszenia i z powrotem.
- j) Nigdy nie należy używać kosiarki z uszkodzonymi urządzeniami zabezpieczającymi lub siatkami ochronnymi albo bez zamontowanych urządzeń zabezpieczających, np. osłon wyrzutu i/lub bez urządzeń do zbierania trawy.
- k) Ostrożnie uruchamiać lub naciskać wyłącznik rozrusznika, zgodnie z instrukcjami producentów. Zwrócić uwagę na odpowiednią odległość stóp od noży tnących.
- l) Podczas uruchamiania silnika kosiarka nie może być przechylona, chyba że jest to niezbędne dla wykonania tej czynności. W takim przypadku należy kosiarkę przechylić na tyle, na ile jest to konieczne i podnieść w górę tylko stronę przeciwną do użytkownika.
- m) Nie uruchamiać silnika, stojąc przed kanałem wyrzutowym.
- n) Nie zbliżać rąk lub stóp do obracających się elementów. Zachować właściwą odległość od otworu wyrzutowego.
- o) Nie należy nigdy podnosić lub przenosić kosiarki z pracującym silnikiem.
- p) Wylądować silnik i wyciągnąć kluczyk rozrusznika. Upewnić się, czy wszystkie ruchome części całkowicie się zatrzymały:
- zawsze przed pozostawieniem kosiarki;
 - przed usunięciem przyczyny zablokowania lub niedrożności kanału wyrzutowego;
 - zanim kosiarka poddana zostanie kontroli, czyszczeniu lub przeprowadzone zostaną przy niej jakiegokolwiek czynności;
 - po natrafieniu na przeszkodę. Sprawdzić, czy kosiarka nie została uszkodzona i zlecić wykonanie niezbędnych napraw przed jej

ponownym uruchomieniem oraz rozpoczęciem pracy.

W przypadku wystąpienia niezwykle mocnych wibracji należy niezwłocznie sprawdzić kosiarkę:

- zlokalizować uszkodzenia;
- wykonać wymagane naprawy uszkodzonych części;
- zadbać o mocne dokręcenie wszystkich nakrętek, sworzni i śrub.

24.5 Konserwacja i przechowywanie

- a) Należy dbać, aby wszystkie nakrętki, sworznie i śruby były mocno dokręcone a stan urządzenia zapewniał bezpieczną pracę.
- b) Należy regularnie sprawdzać zespół gromadzenia trawy pod kątem zużycia i prawidłowego działania.
- c) Ze względów bezpieczeństwa należy wymienić zużyte i uszkodzone części.
- d) Zwrócić uwagę, że w urządzeniach z kilkoma nożami tnącymi obroty jednego noża mogą spowodować, że zaczną obracać się pozostałe noże.
- e) Podczas ustawiania urządzenia należy uważać, aby palce nie zakleszczyły się między obracającymi się nożami tnącymi a stałymi częściami urządzenia.
- f) Przed wyłączeniem urządzenia należy schłodzić silnik.
- g) Podczas obsługi noży tnących należy zwrócić uwagę, że mogą one się obracać nawet po wyłączeniu źródła zasilania.
- h) Ze względów bezpieczeństwa należy wymienić zużyte i uszkodzone części. Używać wyłącznie oryginalnych części zamiennych i akcesoriów.

Sisukord

1	Eessõna.....	399
2	Informatsioon käesoleva kasutusjuhendi kohta.....	399
3	Ülevaade.....	400
4	Ohutusjuhised.....	400
5	Muruniiduki kasutusvalmis seadmine.....	405
6	Aku laadimine ja LEDid.....	406
7	Muruniiduki kokkupanemine.....	406
8	Aku sissepanemine ja väljavõtmine.....	407
9	Turvavõtme sisestamine ja eemaldamine.....	408
10	Muruniiduki sisse- ja väljalülitamine.....	408

11	Muruniiduki ja aku kontrollimine.....	408
12	Muruniidukiga töötamine.....	409
13	Pärast tööd.....	410
14	Transportimine.....	410
15	Säilitamine.....	411
16	Puhastamine.....	411
17	Hooldamine.....	411
18	Remontimine.....	412
19	Rikete kõrvaldamine.....	412
20	Tehnilised andmed.....	414
21	Varuosad ja tarvikud.....	415
22	Utiliseerimine.....	415
23	EL vastavusdeklaratsioon.....	415
24	Muruniiduki ohutustehnilised juhised.....	415

1 Eessõna

Austatud klient!

Meil on hea meel, et otsustasite STIHLi kasuks. Me töötame välja ja valmistame oma tooteid tippkvaliteedis vastavalt klientide vajadustele. Nii tekivad kõrge töökindlusega tooted ka äärmuslikul koormamisel.

STIHL tähistab tippkvaliteeti ka teeninduses. Meie spetsialiseeritud poed tagavad kompetentse nõustamise ja juhendamise ning igakülgse tehnilise teeninduse.

STIHL on pühendunud jätkusuutlikule ja vastutustundlikule loodusega ümberkäimisele. Käesolev kasutusjuhend aitab Teil STIHLi toodet pika kasutusea jooksul ohutult ja keskkonnasõbralikult kasutada.

Me täname Teid usalduse eest ja soovime Teile oma STIHLi toote meeldivat kasutamist.



Dr Nikolas Stihl

TÄHTIS! LUGEGE ENNE KASUTAMIST LÄBI JA HOIDKE ALLES.

2 Informatsioon käesoleva kasutusjuhendi kohta

2.1 Kehtivad dokumendid

See kasutusjuhend on tootja originaalkasutusjuhend EÜ direktiivi 2006/42/EC mõistes.

Kehtivad kohalikud ohutusnõuded.

- ▶ Peale selle kasutusjuhendi lugege läbi, tehke endale selgeks ja hoidke alles järgmised dokumendid:

- aku STIHL AP ohutusjuhised;
- laadimiseadmete STIHL AL 101, 300, 500 kasutusjuhend;
- ettevõtte STIHL akude ja integreeritud akudega toodete ohutusalane teave: www.stihl.com/safety-data-sheets

2.2 Hoiatusjuhiste tähistus tekstis



OHT!

- Juhis viitab ohtudele, mis põhjustavad raskeid vigastusi või surma.
 - ▶ Nimetatud meetmed suudavad raskeid vigastusi või surma vältida.



HOIATUS

- Juhis viitab ohtudele, mis **võivad** raskeid vigastusi või surma põhjustada.
 - ▶ Nimetatud meetmed suudavad raskeid vigastusi või surma vältida.

JUHIS

- Juhis viitab ohtudele, mis võivad materiaalselt kahju põhjustada.
 - ▶ Nimetatud meetmed suudavad materiaalselt kahju vältida.

2.3 Sümbolid tekstis



Antud sümbol viitab ühele peatükile käesolevas kasutusjuhendis.

3 Ülevaade

3.1 Muruniiduk ja aku

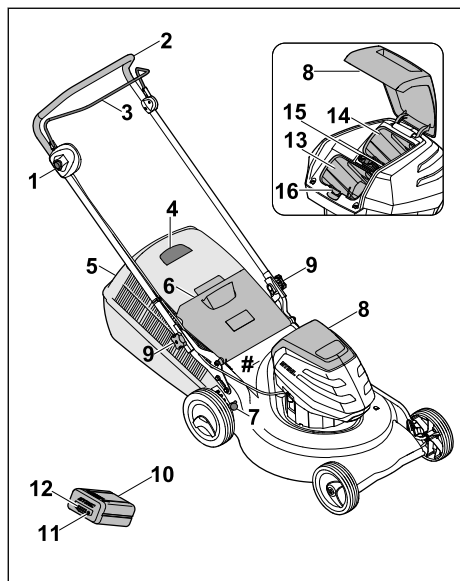

1 Lukustusnupp

Lukustusnupp lülitab koos niitmise lülitushoovaga tera sisse ja välja.

2 Juhtraud

Juhtraud on ette nähtud muruniiduki hoidmiseks, juhtimiseks ja teiseldamiseks.

3 Lülitushoob

Lülitushoob lülitab koos lukustusnupuga tera sisse ja välja.

4 Täitumuse näidik

Täitumuse näidik näitab murukogumiskorvi täitumust.

5 Murukogumiskorv

Murukogumiskorv kogub niidetud muru kokku.

6 Väljaviskeava luuk

Väljaviskeava luuk sulgeb väljaviskekanali.

7 Hoob

Hoovaga reguleeritakse niitmiskõrgust.

8 Kate

Kate katab akut ja turvavõtit.

9 Käepideme tähtmutter

Käepideme tähtmutter fikseerib juhtraua muruniiduki külge.

10 Aku

Aku varustab muruniidukit elektrienergiaga.

11 Surunupp

Surunupp lülitab sisse aku LED-id.

12 LED-id

LED-id näitavad aku laetust ja tõrkeid.

13 Akupespa

Akupespa on ette nähtud aku paigaldamiseks.

14 Transpordipesa

Transpordipesa on ette nähtud varuaku paigaldamiseks.

15 Turvavõti

Turvavõti lülitab muruniiduki sisse.

16 Lukustushoob

Lukustushoob hoiab akut akupesas paigal.

Võimsussilt masina numbriga

3.2 Sümbolid

Sümbolid võivad paikneda muruniidukil ja akul ning neil on järgmised tähendused.



See sümbol tähistab turvavõtit.



See sümbol tähistab võtmepesa.



Üks LED põleb punaselt. Aku on liiga soe või liiga külm.



Neli LED-i vilguvad punaselt. Aku tõrge.



Toodete mürataseme omavahelist võrdlemist võimaldav tagatud mürataseme direktiivi 2000/14/EC järgi ühikutes dB(A).



Näit sümboli kõrval tähistab aku energiasaldust lähtuvalt elemendi tootja andmetest. Rakenduses kasutada olev energiasaldus on väiksem.



Ärge kõrvaldage toodet kasutusest koos olmeprügiga.



Lülitage tera sisse ja välja.

4 Ohutusjuhised

4.1 Hoiatussümbolid

Muruniidukil või akul olevatel hoiatussümbolitel on alljärgnevad tähendused.



Järgige ohutusjuhiseid ja nende meetmeid.



Lugege kasutusjuhend läbi, tehke see endale selgeks ja hoidke alles.



Tähelepanu! Olge ettevaatlik eemalepaiskuvate objektide tõttu – hoidke vahet ja kolmandad isikud eemal.



Ärge puudutage pöörlevat tera.



Võtke aku tööpauside, transportimise, hoiustamise, hooldamise ja remontimise ajaks välja.



Võtke turvavõti tööpauside, transportimise, hoiustamise, hooldamise ja remontimise ajaks välja.



Hoidke ohutut vahet.



Kaitske akut kuumuse ja tule eest.



Ärge kastke akut vedelikku.



Pidage kinni aku lubatud temperatuurivahemikust.

4.2 Ettenähtud kasutamine

Muruniiduk STIHL RMA 253 on ette nähtud kuiva rohu niitmiseks.

Muruniiduk saab energiat akust STIHL AP.

▲ HOIATUS

- Akud, mida ettevõtte STIHL ei ole muruniidukiga kasutamiseks heaks kiitnud, võivad põhjustada tulekahjusid ja plahvatada. Inimesed võivad saada raskelt vigastada või surma ja tekkida võib materiaalne kahju.
 - ▶ Kasutage muruniidukit akuga STIHL AP.
- Kui muruniidukit või akut ei kasutata sihipäraselt, võivad inimesed viga või surma saada ning tekkida võib varaline kahju.
 - ▶ Kasutage muruniidukit ja akut kasutusjuhendis kirjeldatud viisil.

4.3 Nõuded kasutajale

▲ HOIATUS

- Kasutajad, kes pole juhiseid saanud, ei mõista ega suuda hinnata muruniidukist ja akust lähtuvaid ohte. Kasutajat või kõrvalisi isikuid võidakse raskelt või surmavalt vigastada.



▶ Lugege kasutusjuhend läbi, tehke see endale selgeks ja hoidke alles.

- ▶ Kui annate muruniiduki või aku teisele inimesele edasi: andke kasutusjuhend kaasa.
- ▶ Veenduge, et kasutaja täidab alljärgnevat nõudeid.
 - Kasutaja on puhanud.
 - Kasutaja on füüsiliselt, tunnetuslikult ja vaimselt võimeline muruniidukit ja akut käsitsema ning sellega töötama. Kui kasutaja on füüsiliselt, tunnetuslikult või vaimselt piiratud, võib kasutaja sellega töötada ainult järelevalve all või vastutava isiku juhendamisel.
 - Kasutaja suudab mõista ja hinnata muruniidukiga ning akuga seotud ohte.
 - Kasutaja on teadlik, et ta vastutab õnnetuste ja kahjustuste eest.
 - Kasutaja on täisealine või kasutaja läbib järelevalve all koolitust mingil kutsealal konkreetses riigis kehtivate eeskirjade kohaselt.
 - Kasutaja on enne muruniiduki esmakordset kasutamist saanud juhised ettevõtte STIHL müügiesindusest või asjatundjalt.
 - Kasutaja ei ole alkoholi, ravimite või narkootikumide mõju all.
- ▶ Kahtluse korral võtke ühendust ettevõtte STIHL müügiesindusega.

4.4 Riietus ja varustus

▲ HOIATUS

- Töö ajal võivad esemed suure kiirusega üles paiskuda. Kasutaja võib saada vigastada.
 - ▶ Kandke pikki, vastupidavast materjalist pükse.
- Töö ajal võidakse tolmu üles keerutada. Sissehingatud tolmu võib kahjustada tervist ja põhjustada allergilisi reaktsioone.
 - ▶ Tolmu üleskeerutamise korral: kandke tolmu maski.
- Ebasobivad riided võivad puude, põõsaste ja muruniiduki külge kinni jääda. Sobivate riieteta kasutajad võivad saada raskelt vigastada.
 - ▶ Kandke liubuvaid riideid.

- ▶ Võtke salid ja ehted ära.
- Puhastamise, hooldamise või transportimise ajal võib kasutaja teraga kokku puutuda. Kasutaja võib saada vigastada.
 - ▶ Kandke vastupidavast materjalist töökin-daid.
- Kasutaja võib ebasobivate jalatsite tõttu libas-tuda. Kasutaja võib saada vigastada.
 - ▶ Kandke tugevaid, kinniseid jalatseid, millel on sügava mustriga tallad.
- Tera teritamise ajal võivad materjaliosakesed eemale paiskuda. Kasutaja võib saada vigas-tada.
 - ▶ Kandke tihedalt vastu nägu asetsevaid kait-seprille. Sobivad kaitseprillid on läbinud standardile EN 166 või riiklikele eeskirja-dele vastava kontrolli ja pooides vastavalt tähistatud.
 - ▶ Kandke vastupidavast materjalist töökin-daid.

4.5 Tööpiirkond ja ümbrus

4.5.1 Muruniiduk

▲ HOIATUS

- Kõrvalised isikud, lapsed ja loomad ei mõista ega suuda hinnata muruniidukiga ning üles-paiskuvate esemetega seotud ohte. Kõrvalisi isikuid, lapsi ja loomi võidakse raskelt või sur-mavalt vigastada, samuti võib tekkida materi-aalne kahju.



- ▶ Hoidke kõrvalised isikud, lapsed ja loomad tööpiirkonnast eemal.

- ▶ Hoiduge esemetest ohutule kaugusele.
- ▶ Ärge jätke muruniidukit järelevalveta.
- ▶ Veenduge, et lapsed ei saaks muruniidu-kiga mängida.
- Muruniiduk ei ole veekindel. Vihmaga või niis-kes keskkonnas töötamisel võib tagajärjeks olla elektrilöök. Kasutaja võib viga saada ja muruniiduk kahjustada.
 - ▶ Ärge töötage vihmaga või niiskes keskkon-nas.
 - ▶ Ärge niitke märga muru.
- Muruniiduki elektrikomponendid võivad teki-tada sädemeid. Sädemed võivad tuleohtlikus või plahvatusohtlikus keskkonnas põhjustada tulekahjusid ja plahvatusi. Inimesed võivad saada raskelt vigastada või surma ja tekkida võib materiaalne kahju.
 - ▶ Ärge töötage tuleohtlikus ega plahvatusoht-likus keskkonnas.

4.5.2 Aku

▲ HOIATUS

- Kõrvalised isikud, lapsed ja loomad ei mõista ega suuda hinnata akuga seotud ohte. Kõrvali-sed isikud, lapsed ja loomad võivad saada raskelt vigastada.
 - ▶ Hoidke kõrvalised isikud, lapsed ja loomad eemal.
 - ▶ Ärge jätke akut järelevalveta.
 - ▶ Veenduge, et lapsed ei saaks akuga män-gida.
- Aku pole kõigi keskkonnamõjude eest kaits-tud. Aku võib teatud keskkonnamõjude tõttu süttida või plahvatada. Inimesed võivad saada raskelt vigastada ja tekkida võib materiaalne kahju.



- ▶ Kaitske akut kuumuse ja tule eest.
- ▶ Ärge visake akut tulle.



- ▶ Kasutage ja hoidke akut temperatuu-ri vahemikus - 10 °C kuni + 50 °C.



- ▶ Ärge kastke akut vedelikuks.

- ▶ Hoidke aku metallesemetest eemal.
- ▶ Aku ei tohi sattuda kõrge rõhu alla.
- ▶ Ärge jätke akut mikrolainete kätte.
- ▶ Kaitske akut kemikaalide ja soolade eest.

4.6 Ohutusnõuetele vastav seisund

4.6.1 Muruniiduk

Muruniiduk on ohutusnõuetele vastavas olekus, kui täidetud on alljärgnevad tingimused.

- Muruniiduk on kahjustamata.
- Muruniiduk on puhas ja kuiv.
- Juhtseadised toimivad ja on muutmata.
- Tera on õigesti paigaldatud.
- Paigaldatud on selle muruniiduki jaoks ette-nähtud ettevõtte STIHL originaaltarvikud.
- Tarvikud on õigesti paigaldatud.



▲ HOIATUS

- Töökohal mitteohutus seisukorras ei saa kompo-nendid enam õigesti toimida ja ohutusseadi-sed ei pruugi oma ülesannet täita. Inimesed võivad saada raskelt vigastada või surma.
 - ▶ Töötage kahjustamata muruniidukiga.
 - ▶ Kui muruniiduk on määrdunud või märg: puhastage muruniidukit ja laske kuivada.
 - ▶ Ärge muutke muruniidukit.

- ▶ Kui juhtseadised ei toimi: ärge töötage muruniidukiga.
- ▶ Paigaldage selle muruniiduki jaoks ettenähtud ettevõtte STIHL originaaltarvikuid.
- ▶ Paigaldage tera selliselt, nagu on selles kasutusjuhendis kirjeldatud.
- ▶ Paigaldage tarvikuid selliselt, nagu on selles kasutusjuhendis ja tarviku kasutusjuhendis kirjeldatud.
- ▶ Ärge pistke esemeid muruniiduki avadesse.
- ▶ Ärge ühendage ega lühistage võtmepesa kontakte metallesemetega.
- ▶ Vahetage kulunud või kahjustatud sildid välja.
- ▶ Kahtluse korral võtke ühendust ettevõtte STIHL müügiesindusega.

4.6.2 Tera

Tera vastab ohutusnõuetele, kui täidetud on alljärgnevad tingimused.

- Tera ja komponendid on kahjustamata.
- Tera pole deformeerunud.
- Tera on õigesti paigaldatud.
- Tera on õigesti teritatud.
- Teral pole töötlemissääke.
- Tera on õigesti tasakaalustatud.
- Tera ei ole lubatust õhem ega kitsam,  20.2.
- Teritusnurk on õige,  20.2.

▲ HOIATUS

- Kui tera ei vasta ohutusnõuetele, võivad tera küljest osad lahti tulla ja eemale paiskuda. Inimesed võivad raskelt vigastada saada.
 - ▶ Töötage kahjustama teraga ja kahjustamata lisaseadmetega.
 - ▶ Paigaldage tera õigesti.
 - ▶ Teritage tera õigesti.
 - ▶ Kui tera on lubatust õhem või kitsam: vahetage tera välja.
 - ▶ Laske tera ettevõtte STIHL müügiesinduses tasakaalustada.
 - ▶ Kahtluse korral pöörduge STIHL müügiesinduse poole.

4.6.3 Aku

Aku on ohutusnõuetele vastavas olekus, kui täidetud on järgmised tingimused.

- Aku on kahjustamata.
- Aku on puhas ja kuiv.
- Aku töötab ja seda pole muudetud.

▲ HOIATUS

- Kui aku ei ole ohutusnõuetele vastavas olekus, ei saa sellega enam ohutult töötada. Inimesed võivad saada raskelt vigastada.

- ▶ Töötage akuga, mis ei ole kahjustatud ning on töökorras.
- ▶ Ärge laadige kahjustunud või defektset akut.
- ▶ Kui aku on määrdunud või märg: puhastage aku ära ja laske kuivada.
- ▶ Ärge akut muutke.
- ▶ Ärge pistke aku avadesse esemeid.
- ▶ Ärge ühendage ja lühistage aku kontakte metallesemetega.
- ▶ Ärge akut avage.
- ▶ Vahetage kulunud või kahjustatud sildid välja.
- Kahjustunud akut võib akuvedelik välja voolata. Vedeliku sattumine nahale või silma võib nahka või silmi ärritada.
 - ▶ Vältige vedelikuga kokkupuutumist.
 - ▶ Nahale sattumisel: peske kokkupuutunud kohti rohke vee ja seebiga.
 - ▶ Silma sattumisel: loputage silmi vähemalt 15 minutit rohke veega ja pöörduge arsti poole.
- Kahjustunud või vigane aku võib ebatavaliselt haiseda, suitseda või põleda. Inimesed võivad saada raskelt vigastada või surma ja tekkida võib materiaalne kahju.
 - ▶ Kui aku haiseb ebatavaliselt või suitseb: ärge akut kasutage ja hoidke see põlevatest materjalidest eemal.
 - ▶ Kui aku põleb: proovige kustutada akut tulekustuti või veega.

4.7 Töötamine

▲ HOIATUS

- Teatud olukordades ei suuda kasutaja enam keskendunult töötada. Kasutaja võib komistada, kukkuda ja raskelt vigastada saada.
 - ▶ Töötage rahulikult ja kaalutletult.
 - ▶ Kui valgusolud ja nähtavus on halb: ärge töötage muruniidukiga.
 - ▶ Kasutage muruniidukit üksinda.
 - ▶ Jälgige takistusi.
 - ▶ Ärge kallutage muruniidukit.
 - ▶ Seiske töötades pinnal püsti ja hoidke tasakaalu.
 - ▶ Väsimuse korral: tehke tööpaus.
 - ▶ Kallakul niitmisel: niitke kallakuga risti.
 - ▶ Ärge niitke järskuldel kallakutel.
- Pöörlev tera võib kasutajale löikevigastusi põhjustada. Kasutaja võib raskelt vigastada saada.
 - ▶ Ärge puudutage pöörlevat tera.
 - ▶ Kui mõni ese on tera blokeerunud: lülitage muruniiduk välja, tõmmake turvavõti välja ja eemaldage aku.



Alles seejärel võib eseme eemaldada.

- Töö ajal võib muruniiduk vibratsioone tekitada.
 - ▶ Kandke kindaid.
 - ▶ Tehke tööpause.
 - ▶ Kui märkate vereringehäireid: pöörduge arsti poole.
- Kui tera tabab töö ajal mõnda eset, võib see või selle osad kahjustada saada või suurel kiirusel välja paiskuda. Inimesed võivad saada vigastada ja tekkida võib materiaalne kahju.
 - ▶ Eemaldage võõrkehad tööpiirkonnast.
- Kui niitmise lülitushoob lahti lasta, pöörleb tera veel lühikese aja jooksul edasi. Inimesed võivad raskelt vigastada saada.
 - ▶ Oodake, kuni tera on pöörlemise lõpetanud.
- Kui pöörlev tera tabab mõnda kõva eset, võivad tekkida sädemed. Sädemed võivad tuleohtlikus keskkonnas põhjustada tulekahjusid. Inimesed võivad saada raskelt vigastada või surma ja tekkida võib materiaalne kahju.
 - ▶ Ärge töötage tuleohtlikus keskkonnas.

▲ OHT!

- Kui töötada pinge all olevate juhtmete läheduses, võib tera pinge all olevate juhtmetega kokku puutuda ja neid kahjustada. Kasutaja võib saada raskelt vigastada või surma.
 - ▶ Ärge töötage pinge all olevate juhtmete läheduses.
- Äikese ajal töötades võib kasutaja saada piksetabamuse. Kasutaja võib saada raskelt vigastada või surma.
 - ▶ Äikese korral: ärge töötage.

4.8 Transportimine

4.8.1 Muruniiduk

▲ HOIATUS

- Transportimise ajal võib muruniiduk ümber minna või paigast liikuda. Inimesed võivad vigastada saada ja tekkida võib materiaalne kahju.



- ▶ Tõmmake turvavõti välja.



- ▶ Eemaldage aku.

- ▶ Kinnitage muruniiduk rihmadega või võrguga selliselt, et see ei saaks ümber kukkuda ega liikuda.

4.8.2 Aku

▲ HOIATUS

- Aku pole kõigi ümbrusmõjude eest kaitstud. Kui aku on allutatud teatud kindlatele ümbrusmõjudele, siis võib aku kahjustada saada ja materiaalne kahju tekkida.
 - ▶ Ärge transportige kahjustatud akut.
 - ▶ Transportige akut elektrit mittejuhtivas pakendis.
- Transportimise ajal võib aku ümber kukkuda või liikuda. Inimesed võivad vigastada saada ja materiaalne kahju tekkida.
 - ▶ Pakendage aku pakendisse nii, et see ei saa liikuda.
 - ▶ Kindlustage pakend nii, et see ei saa liikuda.

4.9 Säilitamine

4.9.1 Muruniiduk

▲ HOIATUS

- Lapsed ei tea ega oska hinnata muruniidukiga seotud ohte. Lapsed võivad saada raskelt viga.



- ▶ Tõmmake turvavõti välja.



- ▶ Eemaldage aku.

- ▶ Hoidke muruniidukit lastele kättesaamatult.
- Muruniiduki elektrikontaktid ja metallosad võivad niiskuse mõjul korrodeeruda. Muruniiduk võib kahjustada saada.



- ▶ Tõmmake turvavõti välja.



- ▶ Eemaldage aku.

- ▶ Hoidke muruniidukit puhtas ja kuivas kohas.
- Kui hoiustamise ajal on turvavõti ja aku muruniidukis, võib tera juhuslikult sisse lülituda. Inimesed võivad raskelt viga saada, samuti võib tekkida materiaalne kahju.



- ▶ Tõmmake turvavõti välja.



- ▶ Eemaldage aku.

4.9.2 Aku

▲ HOIATUS

- Lapsed ei mõista ega suuda hinnata akuga seotud ohte. Lapsed võivad saada raskelt vigastada.
 - ▶ Hoidke aku lastele kättesaamatus kohas.
- Aku pole kõigi keskkonnamõjude eest kaitsitud. Aku võib teatud keskkonnamõjude tõttu kahjustada saada.
 - ▶ Hoidke aku puhta ja kuivana.
 - ▶ Hoidke aku suletud ruumis.
 - ▶ Akut tuleb hoida muruniidukist ja laadimis-seadmest lahus.
 - ▶ Hoidke akut pakendis, mis ei juhi elektrit.
 - ▶ Hoidke akut temperatuurivahemikus -10 °C kuni + 50 °C.

4.10 Puhastamine, hooldamine ja remontimine

▲ HOIATUS

- Kui puhastamise, hooldamise või remontimise ajal on turvavõti ja aku muruniidukis, võib tera tahtmatult sisse lülituda. Inimesed võivad raskelt vigastada saada ja võib tekkida materiaalne kahju.



- ▶ Tõmmake turvavõti välja.



- ▶ Eemaldage aku.

- Kanged puhastusvahendid, veejoaga puhastamine või teravad esemed võivad muruniidukit, tera ja akut kahjustada. Kui muruniidukit, tera ja akut ei puhastata õigesti, ei pruugi komponendid enam õigesti toimida ja ohutusseadised ei pruugi oma ülesannet täita. Inimesed võivad raskelt vigastada saada.
 - ▶ Puhastage muruniidukit, tera ja akut kasutusjuhendis kirjeldatud viisil.
- Kui muruniidukit, tera ja akut ei hooldata või parandata õigesti, ei pruugi komponendid enam õigesti toimida ja ohutusseadised ei pruugi oma ülesannet täita. Inimesed võivad saada raskelt vigastada või surma.
 - ▶ Ärge hooldage ega remontige muruniidukit ja akut ise.

- ▶ Kui muruniiduk või aku vajab hooldamist või remontimist: võtke ühendust ettevõtte STIHL müügiesindusega.
- ▶ Hooldage tera selliselt, nagu on selles kasutusjuhendis kirjeldatud.
- Tera puhastamise, hooldamise või remontimise ajal võib kasutaja saada löikeservade tõttu löikevigastusi. Kasutaja võib vigastada saada.
 - ▶ Kandke tugevast materjalist töökindaid.
- Teritamise ajal võib tera kuumeneda. Kasutaja võib ennast põletada.
 - ▶ Oodake, kuni tera on jahtunud.
 - ▶ Kandke tugevast materjalist töökindaid.

5 Muruniiduki kasutusvalmis seadmine

5.1 Muruniiduki kasutusvalmis seadmine

Iga kord enne töö algust tuleb läbida järgmised sammud.

- ▶ Veenduge, et järgmised komponendid oleks ohutus olekus:
 - muruniiduk, 4.6.1.
 - tera, 4.6.2.
 - aku, 4.6.3.
- ▶ Kontrollige akut, 11.3.
- ▶ Laadige aku täielikult, 6.1.
- ▶ Puhastage muruniidukit, 16.2.
- ▶ Kontrollige tera, 11.2.
- ▶ Paigaldage juhtraud, 7.1
- ▶ Pöörake juhtraud lahti, 7.2.1.
- ▶ Kui niidetakse ning niidetud rohi kogutakse murukogumiskorvi: paigaldage murukogumiskorv, 7.3.2.
- ▶ Kui niidetakse ning niidetud rohi visatakse tagant välja: eemaldage murukogumiskorv, 7.3.3.
- ▶ Reguleerige niitmiskõrgust, 12.2.
- ▶ Kontrollige juhtseadiseid, 11.1.
 - ▶ Kui juhtseadiste kontrollimise ajal vilguvad 3 LED-i punaselt: tõmmake turvavõti välja, eemaldage aku ja pöörduge ettevõtte STIHL müügiesindusse.
- ▶ Muruniidukis on tõrge.
- ▶ Kui samme ei õnnestu läbida: ärge kasutage muruniidukit ja pöörduge ettevõtte STIHL müügiesindusse.

6 Aku laadimine ja LEDid

6.1 Aku laadimine

Laadimisaeg sõltub erinevatest teguritest, nt aku temperatuurist või ümbrustemperatuurist. Tegelik laadimisaeg võib esitatud laadimisajast kõrvale kalduda. Laadimisaeg on esitatud www.stihl.com/charging-times all.

- ▶ Laadige akut laadijate STIHL AL 101, 300, 500 kasutusjuhendis kirjeldatud viisil.

6.2 Laetuse näitamine

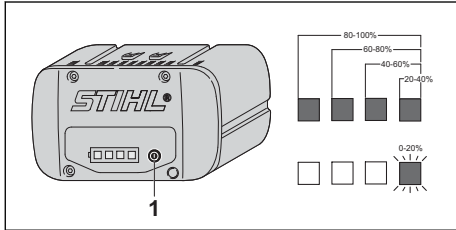

- ▶ Vajutage nuppu (1). LED-id põlevad u 5 sekundit rohelisena ja näitavad laetust.
- ▶ Kui parem LED vilgub rohelisena: laadige akut.

6.3 LED-tuled akul

LED-tuled võivad näidata aku laetust või tõrkeid. LED-id võivad põleda või vilkuda roheliselt või punaselt.

Kui LED-id põlevad või vilguvad roheliselt, näidatakse laetust.

- ▶ Kui LED-id põlevad või vilguvad punaselt: kõrvaldage tõrked, lk 19.1. Muruniidukis või akus on tõrge.

7 Muruniiduki kokkupanemine

7.1 Juhtraua paigaldamine

- ▶ Jätke mootor seisma.
- ▶ Paigutage muruniiduk tasasele pinnale.

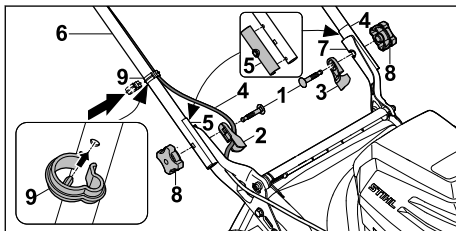

- ▶ Pistke kruvid (1) läbi kaablijuhiku (2) ja juhtraua isolatsiooni (3).
- ▶ Pange kaabel (4) kaablijuhikusse (2).
- ▶ Kontrollige, et eelpaigaldatud isolatsioon (5) oleks mõlemalt poolt õigesti paigaldatud.
- ▶ Hoidke juhtrauda (6) sellisel kinnituskohal (7), et augud oleks kohakuti.
- ▶ Lükake kruvid (1) seestpoolt väljapoole läbi avauste.
- ▶ Keerake käepideme tähtmutrid (8) peale ja kõvasti kinni.
- ▶ Asetage kaabel (4) kaabliklambris (9).
- ▶ Vajutage kaabliklambrer (9) juhtrauale (6) ja laske lukustuda nii, et kaabliklambrer lukustus-apid paikneksid juhtraua alumise poole avausel.

Juhtrauda (6) ei pea uuesti demonteerima.

7.2 Juhtraua lahti- ja kokkupööramine

7.2.1 Juhtraua lahtiklappimine

- ▶ Lülitage muruniiduk välja, tõmmake turvavõti välja ja eemaldage aku.
- ▶ Paigutage muruniiduk tasasele pinnale.

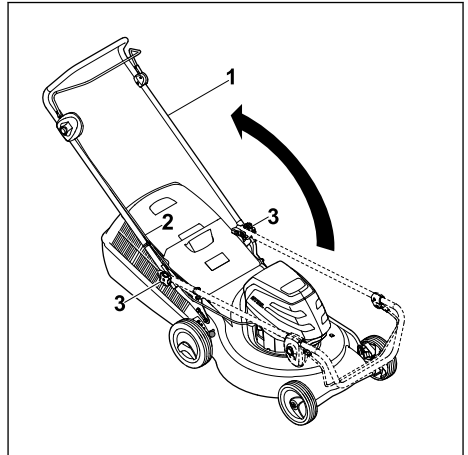

- ▶ Klappige juhtraud (1) lahti ja jälgige, et kaabel (2) vahele ei jääks.
- ▶ Keerake käepideme tähtmutrid (3) kõvasti kinni. Juhtraud (1) on kindlalt muruniidukiga ühendatud.

7.2.2 Juhtraua kokkuklappimine

Juhtraua saab ruumisäästliku transportimise või hoidmise jaoks kokku klappida.

- ▶ Lülitage muruniiduk välja, tõmmake turvavõti välja ja eemaldage aku.
- ▶ Paigutage muruniiduk tasasele pinnale.

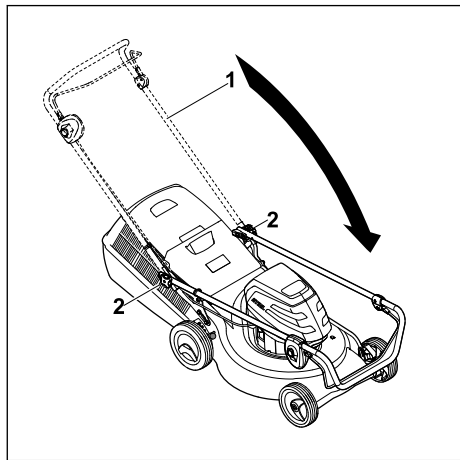

- ▶ Hoidke juhtraust (1) kinni ja vabastage käepideme tähtmutter (2).
- ▶ Klappige juhtraud (1) ette kokku.

7.3 Murukogumiskorvi kokkupanemine, külgepanek ja äravõtmine

7.3.1 Murukogumiskorvi kokkupanemine

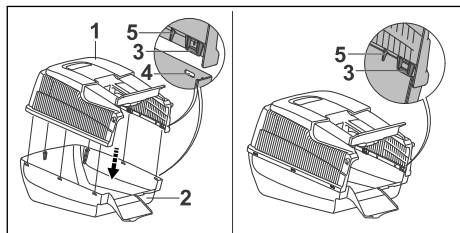

- ▶ Asetage murukogumiskorvi ülemine osa (1) murukogumiskorvi alumisele osale (2). Lapatsid (3) ja juhikud (5) peavad sees asetsema. Lapatsid (3) peavad asetsema avade (4) kõrgusel.
- ▶ Vajutage lapatsid (3) tagantpoolt ettepoole avadesse (4). Lapatsid (3) klõpsatavad kuuldavalt paigale.

7.3.2 Murukogumiskorvi paigaldamine

- ▶ Jätke mootor seisma.
- ▶ Paigutage muruniiduk tasasele pinnale.

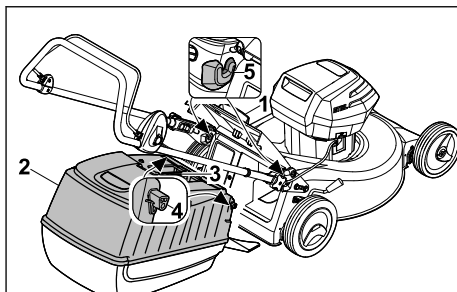

- ▶ Avage väljaviskeava luuk (1) ja hoidke selles asendis.
- ▶ Võtke murukogumiskorvi (2) käepidemest (3) kinni ja asetage see fikseerimiskonksudega (4) kinnitustesse (5).
- ▶ Asetage väljaviskeava luuk (1) murukogumiskorvile (2).

7.3.3 Murukogumiskorvi eemaldamine

- ▶ Lülitage muruniiduk välja.
- ▶ Asetage muruniiduk tasasele pinnale.
- ▶ Avage väljaviskeava luuk ja hoidke selles asendis.
- ▶ Eemaldage murukogumiskorvi käepideme abil suunaga üles.
- ▶ Sulgege väljaviskeava luuk.

8 Aku sissepanemine ja väljavõtmine

8.1 Aku paigaldamine

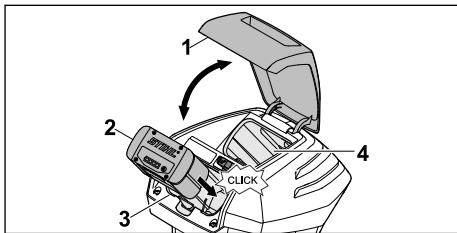

- ▶ Tehke kate (1) täiesti lahti ja hoidke seda avatud asendis.
- ▶ Lükake aku (2) lõpuni akupessa (3). Aku (2) lukustub plõksatusega kohale.
- ▶ Kui soovite teise aku kaasa võtta: asetage aku transpordipessa (4). Aku lukustub plõksuga kohale.
- ▶ Sulgege kate (1).

8.2 Aku eemaldamine

- ▶ Paigutage muruniiduk tasasele pinnale.

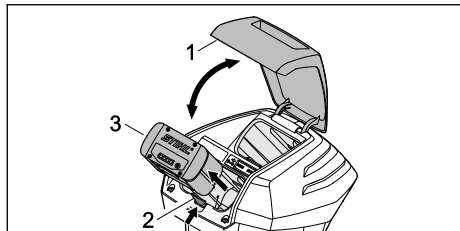

- ▶ Avage klapp (1) kuni piirdeni ja hoidke.
- ▶ Vajutage fikseerimishooba (2).
Aku (3) on vabastatud.
- ▶ Võtke aku (3) välja.
- ▶ Sulgege kate (1).

9 Turvavõtme sisestamine ja eemaldamine

9.1 Turvavõtme sisestamine

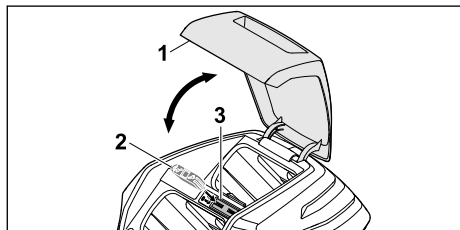

- ▶ Avage klapp (1) kuni piirdeni ja hoidke.
- ▶ Pistke turvavõti (2) võtmepesasse (3).
- ▶ Sulgege klapp (1).

9.2 Turvavõtme väljatõmbamine

- ▶ Avage klapp kuni piirdeni ja hoidke.
- ▶ Tõmmake turvavõti välja.
- ▶ Sulgege klapp.
- ▶ Hoidke turvavõtit lastele kättesaamatus kohas.

10 Muruniiduki sisse- ja väljalülitamine

10.1 Tera sisse- ja väljalülitamine

10.1.1 Tera sisselülitamine

- ▶ Paigutage muruniiduk tasasele pinnale.

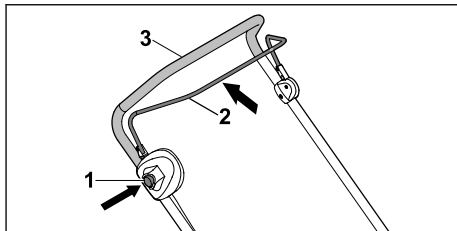

- ▶ Vajutage parema käega lukustusnuppu (1) ja hoidke allavajutatud asendis.
- ▶ Tõmmake niitmiserziimi lülitushoob (2) vasaku käega lõpuni juhtraua (3) suunas ja hoidke nii, et põial on ümber juhtraua (3).
Tera hakkab pöörlema.
- ▶ Vabastage lukustusnupp (1).
- ▶ Hoidke juhtrauda (3) ja niitmise lülitushooba (2) parema käega kinni, nii et põial on ümber juhtraua (3).

10.1.2 Tera väljalülitamine

- ▶ Vabastage niitmise lülitushoob.
- ▶ Oodake, kuni tera on pöörlemise lõpetanud.
- ▶ Kui tera pöörleb jätkuvalt: tõmmake turvavõti välja, eemaldage aku ja pöörduge ettevõtte STIHL müügiesindusse.
Muruniiduk on rikkis.

11 Muruniiduki ja aku kontrollimine

11.1 Juhtseadiste kontrollimine

Lukustusnupp ja lülitushoob

- ▶ Tõmmake turvavõti välja.
- ▶ Eemaldage aku.
- ▶ Vajutage lukustusnuppu ja vabastage taas.
- ▶ Tõmmake lülitushooba täielikult juhtraua suunas ja vabastage taas.
- ▶ Kui lukustusnupp või lülitushoob liiguvad raskelt või ei liigu algasendisse tagasi: ärge kasutage muruniidukit ja pöörduge ettevõtte STIHL müügiesindusse.
Lukustusnupp või lülitushoob on defektsed.

Tera sisselülitamine



- ▶ Sisestage turvavõti.
- ▶ Paigaldage aku.
- ▶ Vajutage lukustusnuppu parema käega ja hoidke selles asendis.
- ▶ Tõmmake lülitushoob vasaku käega tervikuna juhtraua suunas ja hoidke nii, et põial oleks ümber juhtraua.
Tera pöörleb.

- ▶ Kui 3 LED-i vilguvad punaselt: tõmmake turvavõti välja, eemaldage aku ja pöörduge ettevõtte STIHL müügiesindusse. Muruniidukis on tõrge.
- ▶ Laske lukustusnupp ja lülitushoob lahti. Tera lõpetab veidi aja pärast pöörlemise.
- ▶ Kui tera pöörleb jätkuvalt: tõmmake turvavõti välja, eemaldage aku ja pöörduge ettevõtte STIHL müügiesindusse. Muruniiduk on rikkis.

11.2 Tera kontrollimine

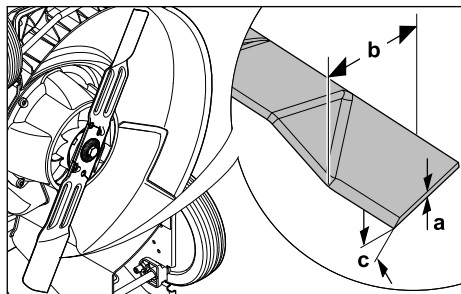
- ▶ Lülitage muruniiduk välja, tõmmake turvavõti välja ja eemaldage aku.
- ▶ Seadke muruniiduk püsti,  16.1.



- ▶ Mõõtkte järgmised väärtused:
 - paksus a;
 - laius b;
 - teritusnurk c.
- ▶ Kui tera on lubatust õhem või kitsam: vahetage tera välja,  20.2.
- ▶ Kui teritusnurk on vale: teritage tera,  20.2.
- ▶ Kahtluse korral võtke ühendust ettevõtte STIHL müügiesindusega.

11.3 Aku kontrollimine

- ▶ Vajutage akul suruklahvi. LEDid põlevad või vilguvad.
- ▶ Kui LEDid ei põle või ei vilgu: ärge kasutage akut ja pöörduge STIHLi esindusse. Akul esineb rike.

12 Muruniidukiga töötamine

12.1 Muruniiduki hoidmine ja juhtimine

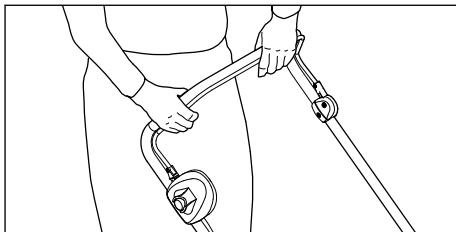

- ▶ Hoidke juhtraust kahe käega kinni nii, et põidlad oleksid ümber juhtraua.

12.2 Niitmiskõrguse reguleerimine

Niitmiskõrgust saab reguleerida seitsmes astmes.

- 25 mm = asend 1
- 30 mm = asend 2
- 40 mm = asend 3
- 50 mm = asend 4
- 55 mm = asend 5
- 65 mm = asend 6
- 75 mm = asend 7

Asendid on kirjas muruniidukil.

Niitmiskõrguse reguleerimine

- ▶ Jätke mootor seisma. Tera peab olema seiskunud.

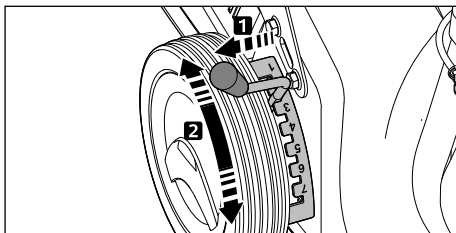

- ▶ Tõmmake hoob (1) avast välja ja viige soovitud asendisse.

12.3 Niitmine



- ▶ Lükake muruniidukit aeglaselt ja kontrolli kaotamata edasi.

12.4 Murukogumiskorvi tühjendamine

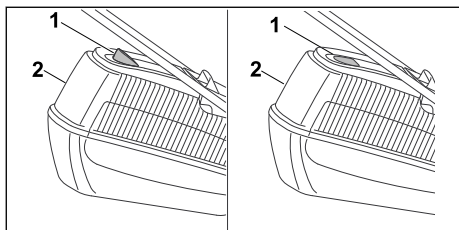

Tera poolt tekitatud õhuvool tõstab täitumuse näidikut (1) ülespoole. Kui murukogumiskorv on täis, peatub õhuvool. Kui õhuvool on liiga väike, langeb täitumuse taseme näidik (1) puhkeasendisse tagasi. See on märguanne murukogumiskorvi (2) tühjendamiseks.

Täitumuse taseme näidiku (1) funktsioon on piiramatult tagatud ainult optimaalse õhuvoolu korral. Välised mõjutused nagu märg, tihed või liiga kõrge rohi, madal niitmiskõrgus, mustus või muud tegurid võivad õhuvoolu ja täitumuse taseme näidikut (1) negatiivselt mõjutada.

- ▶ Kui täitumuse taseme näidik (1) langeb puhkeasendisse tagasi: tühjendage murukogumiskorv (2).
- ▶ Lülitage muruniiduk välja.
- ▶ eemaldage murukogumiskorv (2).

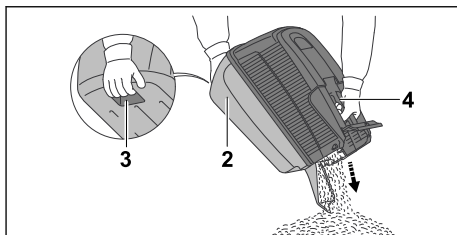

- ▶ Hoidke murukogumiskorvi (2) käepidemest (3) ja teise käega tagumisest käepidemest (4) kinni.
- ▶ Tühjendage murukogumiskorv (2).
- ▶ Paigaldage murukogumiskorv (2).

13 Pärast tööd

13.1 Pärast tööd

- ▶ Lülitage muruniiduk välja, tõmmake turvavõti välja ja eemaldage aku.
- ▶ Kui muruniiduk on märg: laske muruniidukil kuivada.
- ▶ Kui aku on märg: laske akul kuivada.
- ▶ Puhastage muruniidukit.
- ▶ Puhastage akut.

14 Transportimine

14.1 Muruniiduki teiseldamine

- ▶ Lülitage muruniiduk välja. Tera peab olema seisakunud.
- ▶ Tõmmake turvavõti välja ja eemaldage aku.

Muruniiduki lükkamine

- ▶ Lükake muruniidukit aeglaselt ja kontrolli kaotamata edasi.

Muruniiduki kandmine

- ▶ Kandke tugevast materjalist töökindaid.

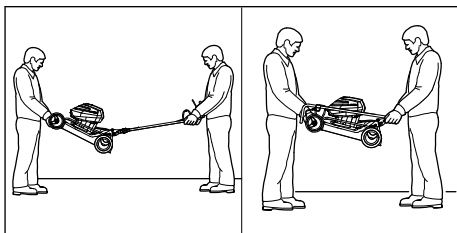

- ▶ Kui muruniidukit kantakse lahtiklapitud juhtrauga.
 - ▶ Üks inimene peab hoidma kahe käega muruniiduki korpuse esiosast kinni ja teine kahe käega juhtrauast.
 - ▶ Tõstke ja kandke muruniidukit kahekesi.

- ▶ Kui muruniidukit kantakse kokkuklapitud juhtrauga
 - ▶ Klappige juhtraud kokku,  7.2.2.
 - ▶ Üks inimene peab hoidma kahe käega muruniiduki korpuse esiosast kinni ja teine kahe käega juhtraust.
 - ▶ Tõstke ja kandke muruniidukit kahekesi.

Muruniiduki transportimine sõidukiga

- ▶ Kinnitage muruniiduk püstises asendis, nii et see ei saa ümber kukkuda ega kohalt liikuda.

14.2 Aku transportimine

- ▶ Lülitage muruniiduk välja ja eemaldage aku.
- ▶ Veenduge, et aku vastaks ohutusnõuetele.
- ▶ Pakkige aku selliselt, et järgmised tingimused oleksid täidetud.
 - Pakend ei juhi elektrit.
 - Aku ei saa pakendis liikuda.
- ▶ Kinnitage pakend selliselt, et see ei saaks liikuda.

Akule kehtivad ohtlike kaupade transportimise nõuded. Aku on klassifitseeritud kui UN 3480 (litiiumioonakud) ja seda on ÜRO katsete ja kriteeriumite käsiraamatu osa III punkti 38.3 kohaselt kontrollitud.

Transpordieeskirjad on aadressil www.stihl.com/safety-data-sheets kirjas.

15 Säilitamine

15.1 Muruniiduki hoiustamine

- ▶ Lülitage muruniiduk välja, tõmmake turvavõti välja ja eemaldage aku.
- ▶ Hoidke muruniidukit selliselt, et täidetud oleksid alljärgnevad tingimused.
 - Muruniiduk on lastele kättesaamatus kohas.
 - Muruniiduk on puhas ja kuiv.
 - Muruniiduk ei saa ümber kukkuda.
 - Muruniiduk ei saa sealt ära liikuda.

15.2 Aku hoiustamine

STIHL soovib hoida akut laetuse vahemikus 40% kuni 60% (2 roheliselt põlevat LED-i).

- ▶ Hoidke akut selliselt, et järgmised tingimused oleksid täidetud.
 - Hoidke akut lastele kättesaamatus kohas.
 - Aku on puhas ja kuiv.
 - Hoidke akut suletud ruumis.
 - Aku on eraldatud muruniidukist ja laadimis-seadmest.
 - Aku on pakendis, mis ei juhi elektrit.
 - Aku on temperatuurivahemikus -10 °C kuni + 50 °C.

16 Puhastamine

16.1 Muruniiduki püstiseadmine

- ▶ Lülitage muruniiduk välja, tõmmake turvavõti välja ja eemaldage aku.
- ▶ Paigutage muruniiduk tasasele pinnale.
- ▶ Eemaldage murukogumiskorv.
- ▶ Reguleerige niitmiskõrgus madalaimasse asendisse,  12.2.

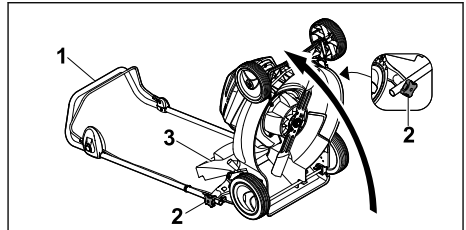

- ▶ Hoidke juhtraust (1) kinni ja vabastage käepideme tähtmutter (2).
- ▶ Viige juhtraud (1) taha maha.
- ▶ Avage väljaviskeava luuk (3) ja hoidke selles asendis.
- ▶ Seadke muruniiduk tagaratastele püsti.

16.2 Muruniiduki puhastamine

- ▶ Lülitage muruniiduk välja, tõmmake turvavõti välja ja eemaldage aku.
- ▶ Puhastage muruniidukit niiske lapiga.
- ▶ Puhastage väljaviskekanalit pehme harja või niiske lapiga.
- ▶ Eemaldage akupesast võõrkehad ja puhastage akupesa niiske lapiga.
- ▶ Puhastage akupesa elektrikontakte pintsli või pehme harjaga.
- ▶ Puhastage õhutuspilusid pintsliga.
- ▶ Seadke muruniiduk püsti.
- ▶ Puhastage tera ümbrust ja tera puupulga, pehme harja või niiske lapiga.

16.3 Aku puhastamine

- ▶ Puhastage aku niiske lapiga.

17 Hooldamine

17.1 Tera eemaldamine ja paigaldamine

17.1.1 Tera eemaldamine

- ▶ Lülitage muruniiduk välja, tõmmake turvavõti välja ja eemaldage aku.
- ▶ Seadke muruniiduk püsti.

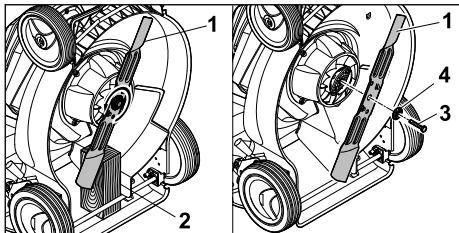

- ▶ Blokeerige tera (1) puitklotsiga (2).
- ▶ Keerake polt (3) noolega näidatud suunas välja ja eemaldage koos seibiga (4).
- ▶ Eemaldage tera (1).
- ▶ Kõrvaldage polt (3) ja seib (4) kasutuselt. Kasutage tera (1) paigaldamiseks uut polti ja seibi.

17.1.2 Tera paigaldamine

- ▶ Lülitage muruniiduk välja, tõmmake turvavõti välja ja eemaldage aku.
- ▶ Seadke muruniiduk püsti.

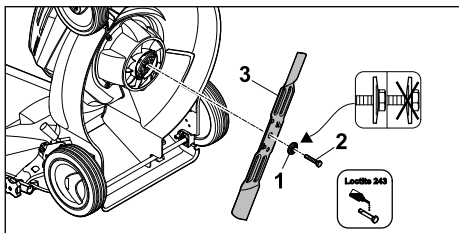

- ▶ Asetage uus seib (1), kumerus väljapoole, uuele poldile (2).
- ▶ Määrige poldi (2) keermele keermeliimi Loc-tite 243.
- ▶ Paigaldage tera (3), nii et tugipinna nukid asetuksid teras olevatesse avadesse.
- ▶ Keerake polt (2) koos seibiga (1) sisse.

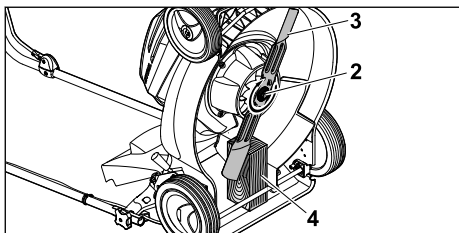

- ▶ Blokeerige tera (3) puitklotsiga (4).
- ▶ Keerake polt (2) 65 Nm jõumomendiga kinni.

17.2 Tera teritamine ja tasakaalustamine

Tera õige teritamine ja tasakaalustamine vajab olulisel määral kogemust.

STIHL soovib lasta tera teritada ja tasakaalustada ettevõtte STIHL müügiesinduses.

! HOIATUS

- ▶ Tera lõikeservad on teravad. Kasutaja võib saada lõikevigastusi.
 - ▶ Kandke vastupidavast materjalist töökin-daid.
- ▶ Lülitage muruniiduk välja, tõmmake turvavõti välja ja eemaldage aku.
- ▶ Seadke muruniiduk püsti.
- ▶ Eemaldage tera.
- ▶ Teritage tera. Jälgige seejuures teritusnurka ja jahutage tera, 20.2. Tera ei tohi teritamise ajal siniseks värvuda.
- ▶ Paigaldage tera.
- ▶ Kahtluse korral: pöörduge ettevõtte STIHL müügiesindusse.

18 Remontimine

18.1 Muruniiduki parandamine

Kasutaja ei saa muruniidukit ja tera ise parandada.

- ▶ Kui muruniiduk või tera on kahjustatud: ärge kasutage muruniidukit ega tera ja pöörduge ettevõtte STIHL müügiesindusse.
- ▶ Kui sildid on loetamatud või kahjustatud: laske sildid ettevõtte STIHL müügiesinduses välja vahetada.

19 Rikete kõrvaldamine

19.1 Muruniiduki või aku rikete kõrvaldamine

Rike	LED-tuled akul	Põhjus	Abinõu
Muruniiduk ei käivitu sisselülitamisel.	1 LED vilgub roheliselt.	Aku laetus on liiga madal.	▶ Laadige akut.

Rike	LED-tuled akul	Põhjus	Abinõu
	1 LED põleb punaselt.	Aku on liiga soe või liiga külm.	<ul style="list-style-type: none"> ▶ Tõmmake turvavõti välja. ▶ Eemaldage aku. ▶ Laske akul jahtuda või sooeneda.
	3 LED-i vilguvad punaselt.	Muruniidukis on tõrge.	<ul style="list-style-type: none"> ▶ Tõmmake turvavõti välja. ▶ Eemaldage aku. ▶ Puhastage akupesa elektrikontakte. ▶ Paigaldage aku. ▶ Lülitage muruniiduk sisse. ▶ Kui 3 LED-i vilguvad jätkuvalt punaselt: ärge kasutage muruniidukit ja pöörduge ettevõtte STIHL müügiesindusse.
	3 LED-i põlevad punaselt.	Muruniiduk on liiga soe.	<ul style="list-style-type: none"> ▶ Tõmmake turvavõti välja. ▶ Eemaldage aku. ▶ Laske muruniidukil jahtuda.
	4 LED-i vilguvad punaselt.	Aku tõrge.	<ul style="list-style-type: none"> ▶ Võtke aku välja ja pange taas sisse. ▶ Lülitage muruniiduk sisse. ▶ Kui 4 LED-i vilguvad jätkuvalt punaselt: ärge kasutage akut ja pöörduge ettevõtte STIHL müügiesindusse.
		Muruniiduki ja aku vaheline elektriühendus on katkenud.	<ul style="list-style-type: none"> ▶ Tõmmake turvavõti välja. ▶ Eemaldage aku. ▶ Puhastage akupesa elektrikontakte. ▶ Sisestage turvavõti. ▶ Paigaldage aku.
		Muruniiduk või aku on niiske.	<ul style="list-style-type: none"> ▶ Tõmmake turvavõti välja. ▶ Eemaldage aku. ▶ Puhastage muruniidukit. ▶ Laske muruniidukil või akul kuivada.
		Tera takistus on liiga suur.	<ul style="list-style-type: none"> ▶ Tõstke niitmiskõrgust. ▶ Lülitage muruniiduk sisse madalas rohus.
		Ala noa juures on ummistunud.	<ul style="list-style-type: none"> ▶ Puhastage muruniidukit.
Muruniiduk lülitub töö ajal välja.	3 LED-i põlevad punaselt.	Muruniiduk on liiga soe.	<ul style="list-style-type: none"> ▶ Tõmmake turvavõti välja. ▶ Eemaldage aku. ▶ Laske muruniidukil jahtuda. ▶ Puhastage muruniidukit. ▶ Ärge lülitage muruniidukit lühikese aja jooksul liiga sageli sisse. ▶ Tõstke niitmiskõrgust. ▶ Niitke madalat muru.
		Tera on blokeeritud.	<ul style="list-style-type: none"> ▶ Tõmmake turvavõti välja. ▶ Eemaldage aku. ▶ Puhastage muruniidukit.
		Tegu on elektrilise rikkega.	<ul style="list-style-type: none"> ▶ Võtke aku välja ja pange taas sisse. ▶ Lülitage muruniiduk sisse.
Muruniiduk vibreerib töö ajal tugevalt.		Tera polt on lahtine.	<ul style="list-style-type: none"> ▶ Keerake polt korralikult kinni.
		Tera ei ole õigesti tasakaalustatud.	<ul style="list-style-type: none"> ▶ Tera teritamine ja tasakaalustamine.
Muruniiduki tööaeg on liiga lühike.		Aku ei ole täielikult laetud.	<ul style="list-style-type: none"> ▶ Laadige aku täiesti täis.

Rike	LED-tuled akul	Põhjus	Abinõu
		Aku tööiga on ületatud.	▶ Vahetage aku välja.
		Ala noa juures on ummistunud.	▶ Puhastage muruniidukit.
		Tera on nüri või kulu- nud.	▶ Tera teritamine ja tasakaalustamine.
		Tera takistus on liiga suur.	▶ Tõstke niitmiskõrgust. ▶ Niitke madalat muru.
Aku jääb akupessa panekul kinni.		Akupesa juhikud või elektrikontaktid on määrdunud.	▶ Puhastage muruniidukit.
Laadimine ei käivitu pärast aku asetamist laadimisseadmesse.	1 LED põleb punaselt.	Aku on liiga soe või liiga külm.	▶ Jätke aku laadimisseadmesse. Niipea kui lubatud temperatuurivahemik on saavutatud, käivitub laadimistoiming automaatselt.
Muru on ebaühtlaselt lõigatud või muru on kollane.		Tera on nüri või kulu- nud.	▶ Tera teritamine ja tasakaalustamine.
		Tera takistus on liiga suur.	▶ Tõstke niitmiskõrgust. ▶ Niitke madalat muru.

20 Tehnilised andmed

20.1 Muruniiduk STIHL RMA 253.0

- Lubatud aku: STIHL AP
- Mass akuta: 22,5 kg
- Murukogumiskorvi maksimaalne mahutavus: 55 l
- Niitmislaius: 51 cm
- Pöörlemiskiirus: 3200 min⁻¹

Tööaeg on ära toodud aadressil www.stihl.com/battery-life.

20.2 Tera

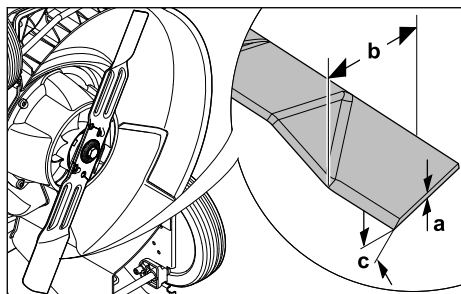

- Minimaalne paksus a: 1,6 mm
- Minimaalne laius b: 55 mm
- Teritusnurk c: 30°

20.3 Aku STIHL AP

- Aku-tehnoloogia: liitium-ioon
- Pinge: 36 V

- Mahutavus Ah: vt võimsussilti
- Energiasisaldus Wh: vt võimsussilti
- Kaal kg: vt võimsussilti
- Lubatud temperatuurivahemik kasutamiseks ja säilitamiseks: - 10 °C kuni + 50 °C

20.4 Mürä- ja vibratsiooniväärtused

Mürarõhutaseme K-väärtus on 2 dB(A). Mürataseme K-väärtus on 0,8 dB(A). Vibratsiooniväärtuse K-väärtus on 0,90 m/s².

- Mürarõhutaseme L_{pA}, mõõdetud standardi EN 60335-2-77 järgi: 81 dB(A)
- Mürataseme L_{WA}, mõõdetud direktiivi 2000/14/EC järgi: 95,6 dB(A)
- Vibratsiooniväärtus a_{hv}, mõõdetud EN 60335-2-77 järgi, juhtraud: 1,80 m/s²

STIHL soovib töötamise ajal kanda alati kuulmiskaitset.

Esitatud vibratsiooniväärtused on saadud standardiseeritud katsemeetodiga ja neid saab kasutada elektriseadmete võrdlemisel. Tegelikult esinevad vibratsiooniväärtused võivad esitatud väärtustest erineda; see sõltub kasutamise viisist. Esitatud vibratsiooniväärtuseid saab kasutada vibratsioonikoormuse esialgse hindamise jaoks. Tegelikku vibratsioonikoormust tuleb hinnata. Seejuures tuleb arvesse võtta ka aega, millal elektriseade on välja lülitatud, ja aega, millal see on sisse lülitatud, kuid töötab koormuseta.

Teave tööandjadirektiivi 2002/44/EC vibratsiooni kohta on ära toodud aadressil www.stihl.com/vib.

20.5 REACH

REACH tähistab EÜ määrust kemikaalide registreerimise, hindamise ja heakskiidu kohta.

Informatsioon REACH määruuse täitmise kohta on esitatud www.stihl.com/reach.all.

21 Varuosad ja tarvikud

21.1 Varuosad ja tarvikud

STIHL Need sümbolid tähistavad STIHLi originaalvaruosi ja STIHLi originaaltarvikuid.

STIHL soovib kasutada STIHLi originaalvaruosi ja STIHLi originaaltarvikuid.

Teiste tootjate varuosade ja lisatarvikute töökindlust, ohutust ja sobivust ei saa STIHL hinnata, hoolimata pidevast turu jälgimisest, ning nende kasutamise korral ei võta STIHL endale mingit vastutust.

STIHLi originaalvaruosad ja STIHLi originaaltarvikud on saadaval STIHLi esinduses.

21.2 Olulised varuosad

- Tera: 6371 702 0105
- Tera polt: 9008 319 9028
- Seib: 0000 702 6600

22 Utiliseerimine

22.1 Muruniiduki utiliseerimine

Teavet jäätmekäitluse kohta saate ettevõtte STIHL müügiesindusest.

- ▶ Utiliseerige muruniiduk, tera, tarvikud ja pakend nõuetekohaselt ja keskkonnahoidlikult.

23 EL vastavusdeklaratsioon

23.1 Muruniiduk STIHL RMA 253.0

STIHL Tirol GmbH
Hans Peter Stihl-Straße 5
6336 Langkampfen

Austria

- deklareerib ainuvastutajana, et
- mudelivariant: akuga muruniiduk
 - kaubamärk: STIHL
 - tüüp: RMA 253.0
 - seerianumber: 6371

vastab direktiivide 2000/14/EC, 2006/42/EC, 2014/30/EU ja 2011/65/EU asjakohastele sätetele ning on välja töötatud ja toodetud kooskõlas järgmiste standardite tootmiskuupäeval kehtivate versioonidega: EN 60335-1, EN 60335-2-77, EN 55014-1 ja EN 55014-2.

Asjaomase teavitatud asutuse nimi ja aadress:
TÜV Rheinland LGA Products GmbH
Tillystraße 2
D-90431 Nürnberg

Mõõdetud ja garanteeritud mürataseme tuvastamiseks lähtuti direktiivi 2000/14/EC lisast VIII.

- Mõõdetud müratase: 95,6 dB(A)
- Tagatud müratase: 96 dB(A)

Tehnilist dokumentatsiooni hoitakse ettevõtte STIHL Tirol GmbH tootelubade osakonnas.

Valmistusaasta ja masinanumber on kirjas muruniidukil.

Langkampfen, 02.01.2021

STIHL Tirol GmbH

Volitatud isik:



Matthias Fleischer, uurimis- ja tootearendusosakonna juhataja

Volitatud isik:



Sven Zimmermann, kvaliteediosakonna juhataja

23.2 Suurbritannia maaletooja

ANDREAS STIHL Ltd.
Stihl House
Stanhope Road
CAMBERLEY
SURREY GU15 3YT
Great Britain

24 Muruniiduki ohutustehnilised juhised

24.1 Sissejuhatus

Selles peatükis on esitatud standardiga EN 60335-2-77, lisa EE, elektriliste muruniidukite jaoks formuleeritud, üldised ohutusjuhised.

**HOIATUS**

- **Vaadake läbi kõik ohutusjuhised, juhised, pildid ja tehnilised andmed, mis selle muruniiduki juurde kuuluvad.** Esitatud juhiste mittejärgimise tagajärjeks võivad olla elektrilöögid, tulekahju ja/või rasked vigastused. **Hoidke kõik ohutusjuhised ja juhised tuleviku tarbeks alles.**

24.2 Harjutamine

- a) Lugege kasutusjuhendit hoolikalt. Tutvuge masina komponentidega ja õige kasutamisega.
- b) Ärge lubage lastel ega teistel kasutusjuhendit mittetundvatel inimestel muruniidukit kasutada. Kohalikes määrustes võib olla kindlaks määratud kasutaja miinimumvanus.
- c) Ärge niitke, kui läheduses on inimesi (eelkõige lapsi) või loomi.
- d) Mõelge sellele, et masina juht või kasutaja on vastutav teiste inimestega toimuvate õnnetuste ja neile tekitatud varalise kahju eest.

24.3 Ettevalmistavad meetmed

- a) Masinaga töötamisel tuleb alati kanda kinniseid jalatseid ja pikki pükse. Ärge kasutage masinat paljajalu ega sandaalides. Vältige lotendavate riiete või rippuvate nõõride või vöödega riiete kandmist.
- b) Kontrollige maa-ala, kus masinat kasutama hakatakse, ja eemaldage kõik esemed, mis võivad masinasse sattuda ja masinast välja paiskuda.
- c) Enne kasutamist tuleb alati visuaalselt kontrollida, ega lõiketera, kinnituspoldid ja kogu lõikeseadis kulunud või kahjustatud pole. Kulunud või kahjustatud lõiketerasid ja kinnituspolte tohib tasakaalutuse vältimiseks vahetada ainult komplektina. Kulunud või kahjustatud sildid tuleb välja vahetada.

24.4 Käsitsemine

- a) Niitke vaid päevavalges või hea tehisvalgustusega.
- b) Võimaluse korral vältige seadme kasutamist märja muruga.
- c) Hoolitsege kallakutel alati kindla jalgealuse eest.
- d) Lükake masinat ainult kõndimise kiirusel.
- e) Niitke kallakuga risti, mitte mingil juhul üles või alla.

- f) Olge eriti ettevaatlik kallakul sõidusuunda muutes.
- g) Kunagi ärge niitke väga järskudel kallakutel.
- h) Olge eriti ettevaatlik, kui pöörate muruniidukit ümber või tõmbate seda enda poole.
- i) Peatage tera/terad, kui muruniidukit on tarvis transportimiseks kallutada üle murust erinevate pindade ja kui transpordite muruniidukit niidetava pinna juurde või sealt eemale.
- j) Kunagi ärge kasutage muruniidukit, millel on kahjustatud kaitseeadised või kaitsevõred või on kaitseeadised ära võetud, nt deflektorplaadid või murukogumisseadmed.
- k) Olge käivitamisel ja starterilüliti rakendamisel ettevaatlik ja järgige tootja juhiseid. Jälgige alati, et vahe jalgade ja lõiketera(de) vahel oleks piisavalt suur.
- l) Mootori käivitamisel ei tohi muruniidukit kallutada, v.a juhul, kui muruniidukit tuleb töö ajal tõsta. Sellisel juhul kallutage seda ainult nii palju, kui ilmingimata vajalik, ja tõstke ainult poolelt, mis pole kasutaja poole suunatud.
- m) Ärge käivitage mootorit, kui seisate väljaviske-) kanali ees.
- n) Ärge pange käsi ega jalgu pöörlevate detailide juurde ega alla. Hoidke end alati väljaviskevast eemal.
- o) Ärge tõstke ega kandke töötava mootoriga muruniidukit.
- p) Jätke mootor seisma ja tõmmake käivitusvõti ära. Veenduge, et kõik liikuvad osad oleksid täielikult seisma jäänud:
 - iga kord muruniiduki juurest eemaldumisel;
 - enne, kui hakkate blokeeringuid kõrvaldama või ummistusi väljaviskekanalist eemaldama;
 - enne muruniiduki kontrollimist, puhastamist või selle juures tööde tegemist;
 - kui sõitsite vastu võõrkeha. Kontrollige muruniidukit kahjustuste tuvastamiseks ja laske teha vajalikud remonditööd, enne kui muruniiduki uuesti käivitatakse ning sellega tööle hakkate.

Kui muruniiduk hakkab ebatavaliselt tugevasti vibreerima, tuleb seda kohe kontrollida.

- Otsige kahjustusi.
- Remontige kahjustatud osad.
- Veenduge, et kõik, mutrid, poldid ja kruvid oleks tugevalt kinni keeratud.

24.5 Hooldus ja hoiolepanek

- Veenduge, et kõik mutrid, polidid ja kruvid oleksid korralikult kinni keeratud ja seadme tööseisund oleks ohutu.
- Kontrollige korrapäraselt murukogumisseedet, et poleks kulumist ega funktsionaalsuse kadu.
- Ohutuse tagamiseks vahetage kulunud või kahjustatud detailid välja.
- Pidage silmas, et mitme lõiketeraga masinate puhul võib ühe lõiketera liigutamine põhjustada ka ülejäänud lõiketerade pöörlemist.
- Jälgige masina seadistamisel, et ükski sõrm ei saaks jääda kinni liikuvate lõiketerade ja masina fikseeritud osade vahele.
- Laske mootoril maha jahtuda, enne kui masina hoiole panete.
- Pidage lõiketerade hooldamisel silmas, et isegi siis, kui toiteallikas on välja lülitatud, saab lõiketerasid liigutada.
- Ohutuse tagamiseks vahetage kulunud või kahjustatud detailid välja. Kasutage ainult originaalvaruosi ja -tarvikuid.

Turiny

1	Pratarmė.....	417
2	Apie šią naudojimo instrukciją.....	417
3	Apžvalga.....	418
4	Saugumo nurodymai.....	419
5	Vejapjovės paruošimas naudoti.....	424
6	Akumulatoriaus įkrovimas ir diodai.....	424
7	Vejapjovės surinkimas.....	424
8	Akumulatoriaus įdėjimas ir išėmimas.....	426
9	Apsauginio rakto įkišimas ir ištraukimas.....	426
10	Vejapjovės įjungimas ir išjungimas.....	426
11	Vejapjovės ir akumulatoriaus tikrinimas.....	427
12	Darbas vejapjovė.....	428
13	Po darbo.....	429
14	Perėšimas.....	429
15	sandėliuojate.....	429
16	Valymas.....	430
17	Priežiūra.....	430
18	Remontas.....	431
19	Gedimų šalinimas.....	431
20	Techniniai daviniai.....	433
21	Atsarginės dalys ir priedai.....	433
22	Utilizavimas.....	434
23	ES- atitikties sertifikatas.....	434
24	Saugos nuorodos naudojantis vejapjovė 434	

1 Pratarmė

Mielos pirkėjos, mieli pirkėjai,

džiaugiamės, kad pasirinkote STIHL. Mes kuriame ir gaminame aukščiausios kokybės gaminius, kurie atitinka mūsų klientų poreikius. Taip atsiranda net kraštutinėms sąlygomis labai patikimi gaminiai.

STIHL taip pat labai svarbi aukšta klientų aptarnavimo kokybė. Mūsų specializuotos prekybos vietos garantuoja kompetentingas konsultacijas ir mokymus bei visapusišką techninę pagalbą.

STIHL aiškiai pasisako už tvarų ir atsakingą požiūrį į gamtą. Ši naudojimo instrukcija padės Jums ilgą STIHL įrenginio tarnavimo laikotarpį naudoti jį saugiai ir saugant aplinką.

Dėkojame už Jūsų pasitikėjimą ir linkime, kad STIHL gaminyje Jus džiugintų.



Dr. Nikolas Stihl

Svarbu! PRIEŠ NAUDOJANT PERSKAITYTI IR IŠSAUGOTI.

2 Apie šią naudojimo instrukciją

2.1 Galiojantys dokumentai

Ši naudojimo instrukcija yra originali gamintojo naudojimo instrukcija pagal EG Direktyvą 2006/42/EC.

Galioja vietiniai saugos nurodymai.

- ▶ Be šios naudojimo instrukcijos, turi būti perskaityti, įsivairinti ir palikti saugoti šie dokumentai:
 - saugos nuorodos dėl akumulatoriaus STIHL AP,
 - įkroviklių STIHL AL 101, 300, 500 naudojimo instrukcija,
 - saugos informacija apie STIHL akumulatorius ir gaminius, kuriuose yra akumulatoriai: www.stihl.com/safety-data-sheets

2.2 Perspėjimų tekste žymėjimas



PAVOJUS

- Nuoroda apie pavojus, kurie sukelia sunkius sužeidimus ar mirtį.
 - ▶ Išvardintos priemonės gali padėti išvengti sunkių sužeidimų ar mirties atvejų.

**ISPEJIMAS**

- Nuoroda apie pavojus, kurie gali sukelti sunkius ar mirtinus **sužeidimus**.
 - ▶ Išvardintos priemonės gali padėti išvengti sunkių sužeidimų ar mirties atvejų.

PRANESIMAS

- Nuroda apie galimus pavojus, kurie gali padaryti turtinę žalą.
 - ▶ Išvardintos priemonės gali padėti išvengti turtinės žalos.

2.3 Simboliai tekste

Šis simbolis nukreipia į skyrių šioje naudojimo instrukcijoje.

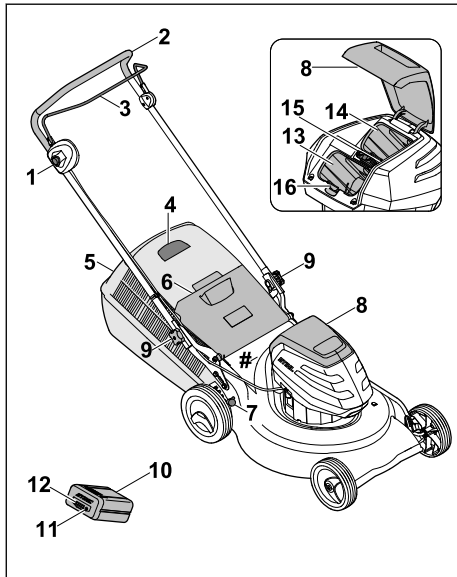
3 Apžvalga**3.1 Vejapjovė ir akumulatorius****1 Blokavimo mygtukas**

Blokavimo mygtukas įjungia ir išjungia peilį kartu su pjovimo režimo jungimo rankena.

2 Valdymo rankena

Valdymo rankena skirta vejapjovei laikyti, valdyti ir gabenti.

3 Jungimo rankena

Jungimo rankena kartu su blokavimo mygtuku įjungia ir išjungia peilius.

4 Žolės pripildymo matuoklis

Žolės pripildymo matuoklis rodo žolės surinkimo dėžės pripildymą.

5 Žolės surinkimo dėžė

Žolės surinkimo dėžėje surenkama nupjauta žolė.

6 Žolės išmetimo įrenginio dangtis

Žolės išmetimo įrenginio dangtis uždengia žolės išmetimo kanalą.

7 Svirtis

Svirtis skirta pjovimo aukščiui nustatyti.

8 Atlenkiamasis dangtis

Atlenkiamasis dangtis uždengia akumuliatorių ir apsauginį raktą.

9 Žvaigždės formos rankenos veržlė

Žvaigždės formos rankenos veržlė pritvirtina valdymo rankeną prie vejapjovės.

10 Akumulatorius

Akumulatorius tiekia energiją vejapjovei.

11 Mygtukas

Mygtukas suaktyvina akumuliatoriaus šviesos diodus.

12 Šviesos diodai

Šviesos diodai rodo akumuliatoriaus įkrov. būklę ir gedimus.

13 Akumuliatoriaus skyrius

Į akumuliatoriaus skyrių talpinamas akumuliatorius.

14 Gabenimo skyrius

Gabenimo skyrius skirtas atsarginiam akumuliatoriui.

15 Apsauginis raktas

Apsauginis raktas aktyvina vejapjovę.

16 Fiksavimo svirtis

Fiksavimo svirtis laiko akumuliatorių akumuliatoriaus skyriuje.

Specifikacijų lentelė su įrenginio numeriu**3.2 Simboliai**

Ant vejapjovės ir akumuliatoriaus esančių simbolių paaiškinimai:



Šis simbolis simbolizuoja apsauginį raktą.



Šis simbolis simbolizuoja rakto spynelę.



1 šviesos diodas šviečia raudonai. Akumuliatorius pernelyg įkaitęs arba per šaltas.



4 šviesos diodai mirksi raudonai. Akumuliatoriaus gedimas.



L_{WA} Nurodytas garantuotas garso galios lygis (dB(A)) pagal direktyvą 2000/14/EC, kad būtų galima palyginti gaminių garso emisijas.



Greta simbolio rodoma akumuliatoriaus energija, remiantis elementų gamintojo specifikacijomis. Naudojant įrenginį galimos naudoti energijos yra mažiau.



Gaminio negalima utilizuoti kartu su buitinėmis atliekomis.



Ijunkite ir išjunkite peilį.

4 Saugumo nurodymai

4.1 Įspėjamieji simboliai

Ant veļapjovės arba ant akumuliatoriaus esantys įspėjamieji simboliai ir jų paaiškinimai:



Laikykitės saugos nurodymų ir vadovaukitės jose pateiktomis priemonėmis.



Perskaitykite ir įsigilinkite į naudojimo instrukciją, jos neišmeskite.



Saugokitės sviedžiamų objektų: laikykitės atstumo ir neleiskite būti arti pašaliniam asmenims.



Nelieskite besisukančio peilio.



Išimkite akumuliatorių, kai daromos pertraukos dirbant, kai įrenginys gabenamas, laikomas nenaudojant, atliekama jo techninė priežiūra ar jis taisomas.



Ištraukite apsauginį raktą, kai daromos pertraukos dirbant, kai įrenginys gabenamas, laikomas nenaudojant, atliekama jo techninė priežiūra ar jis taisomas.



Laikykitės saugaus atstumo.



Saugokite akumuliatorių nuo karščio ir ugnies.



Nenardinkite akumuliatoriaus į skysčius.



Laikykitės leidžiamojo akumuliatoriaus temperatūros diapazono.

4.2 Naudojimas pagal paskirtį

Veļapjovė STIHL RMA 253 skirta sausai žolei pjauti.

Akumuliatorius STIHL AP tiekia energiją veļapjovėi.

▲ ISPEJIMAS

- Ne STIHL aprobuti veļapjovių akumuliatoriai gali sukelti gaisrus ir sprogamus. Gali būti sunkiai sužeisti arba žūti asmenys, taip pat gali būti padaryta materialinė žala.
 - ▶ Veļapjovę naudokite su STIHL AP akumuliatoriumi.
- Jei veļapjovė arba akumuliatorius naudojami ne pagal paskirtį, gali būti sunkiai sužeisti arba žūti asmenys, taip pat gali būti padaryta materialinė žala.
 - ▶ Naudokite veļapjovę ir akumuliatorių taip, kaip nurodyta šioje naudojimo instrukcijoje.

4.3 Naudotojui taikomi reikalavimai

▲ ISPEJIMAS

- Neinstrukuoti naudotojai gali neatpažinti ir neįvertinti veļapjovės ir akumuliatoriaus keliamo pavojaus. Naudotojas ar kiti asmenys gali būti sunkiai sužeisti ar žūti.
 - ▶ Perskaitykite ir įsigilinkite į naudojimo instrukciją, jos neišmeskite.
- ▶ Jei veļapjovė arba akumuliatorius perduodami kitam asmeniui, turi būti perduodama ir naudojimo instrukcija.
- ▶ Įsitinkite, kad naudotojas atitinka toliau pateiktus reikalavimus.
 - Naudotojas paisėjęs.
 - Naudotojo fiziniai, jutiminiai ir psichiniai gebėjimai pakankami, kad galėtų valdyti veļapjovę ir akumuliatorių bei dirbti su jais. Jei naudotojo fiziniai, jutiminiai arba psichiniai gebėjimai riboti, naudotojas juo gali dirbti tik prižiūrimas ar instruktuotas už jį atsakingo asmens.
 - Naudotojas sugeba atpažinti ir įvertinti veļapjovės ir akumuliatoriaus keliamą pavojų.

- Naudotojas supranta, kad yra atsakingas už nelaimingus atsitikimus ir žalą.
 - Naudotojas yra pilnametis arba turi nacionalinius teisės aktus atitinkantį profesinį pasirengimą.
 - Naudotojas instrukuotas STIHL prekybos atstovo arba specialisto, prieš jam pradėdant dirbti veļapjovę pirmą kartą.
 - Naudotojas nėra veikiamas alkoholio, vaistų arba narkotikų.
- Įškilus neaiškusumams, kreipkitės į STIHL prekybos atstovą.

4.4 Apranga ir įranga

▲ ISPEJIMAS

- Dirbant įvairūs objektai gali būti dideliu greičiu iššviesti į orą. Naudotojas gali būti sužeistas.
 - Dėvėkite ilgus kelnes iš atsparios medžiagos.
- Dirbant gali sukilti dulks. Įkvėptos dulks gali pakenkti sveikatai ir sukelti alergines reakcijas.
 - Kylant dulksams reikia dėvėti nuo dulkių apsaugančią kaukę.
- Netinkama apranga gali įspainioti į medžius, krūmus ir veļapjovę. Netinkamai apsirengęs naudotojas gali būti sunkiai sužeistas.
 - Vilkėkite priglundančius drabužius.
 - Nedėvėkite šalių ir nusiimkite papuošalus.
- Valydamas, gabendamas veļapjovę ar atlikdamas jos techninę priežiūrą naudotojas gali paliesti peilį. Naudotojas gali būti sužeistas.
 - Mūvėkite darbinės pirštines iš atsparios medžiagos.
- Avėdamas netinkamą avalynę naudotojas gali paslysti. Naudotojas gali būti sužeistas.
 - Avėkite patvarią, uždarą avalynę, turinčią padus su protektorais.
- Galandant peilį gali kristi į šalis smulkios dalelės. Naudotojas gali būti sužeistas.
 - Naudokite gerai priglundančius apsauginius akinius. Tinkami apsauginiai akiniai yra patikrinti pagal standartą EN 166 arba nacionalines nuostatas, prekyboje jie būna atitinkamai pažymėti.
 - Mūvėkite darbinės pirštines iš atsparios medžiagos.

4.5 Darbo vieta ir aplinka

4.5.1 Veļapjovė

▲ ISPEJIMAS

- Pašaliniai asmenys, vaikai ir gyvūnai gali neatpažinti ir neįvertinti veļapjovės ir į orą svai-

domų objektų keliamo pavojaus. Pašaliniai asmenys, vaikai ir gyvūnai gali būti sunkiai sužeisti, taip pat gali būti padaryta materialinė žala.



- Pašaliniai asmenys, vaikai, ir gyvūnai negali būti arti darbo zonos.

- Reikia laikytis saugaus atstumo iki objektų.
- Nepalikite veļapjovės be priežiūros.
- Pasirūpinkite, kad vaikai negalėtų žaisti su veļapjovę.
- Veļapjovė neapsaugota nuo vandens. Jei dirbate lyjant arba drėgnoje aplinkoje, galimas elektros smūgis. Naudotojas gali susižeisti, o veļapjovė gali būti pažeista.
 - Nedirbkite lyjant ir drėgnoje aplinkoje.
 - Nepjaukite šlapios žolės.
- Elektrinės konstrukcinės veļapjovės dalys gali sukelti kibirkštis. Degioje ir sprogioje aplinkoje kibirkštys gali sukelti gaisrą ir sproгимą. Gali būti sunkiai sužeisti arba žūti asmenys, taip pat gali būti padaryta materialinė žala.
 - Nedirbkite degioje ir sprogioje aplinkoje.

4.5.2 Akumulatorius

▲ ISPEJIMAS

- Pašaliniai asmenys, vaikai ir gyvūnai gali neatpažinti ir neįvertinti akumulatoriaus keliamo pavojaus. Gali būti sunkiai sužeisti pašaliniai asmenys, vaikai ir gyvūnai.
 - Pašaliniai asmenys, vaikai, ir gyvūnai turi būti atokiau nuo darbo zonos.
 - Nepalikite akumulatoriaus be priežiūros.
 - Pasirūpinkite, kad vaikai negalėtų žaisti su akumulatoriumi.
- Akumulatorius nėra apsaugotas nuo viso aplinkos poveikio. Veikiamas tam tikro aplinkos poveikio akumulatorius gali užsidegti arba sprogti. Gali būti sunkiai sužeisti asmenys ir padaryta materialinė žala.



- Saugokite akumulatorių nuo karščio ir ugnies.
- Nemeskite akumulatoriaus į ugnį.



- Akumulatorių įdėkite ir laikykite nuo -10 °C iki +50 °C temperatūroje.



- Nemerkite akumulatoriaus į skysčius.

- Laikykite akumulatorių toliau nuo metalinių daiktų.
- Saugokite akumulatorių nuo aukšto slėgio.

- ▶ Saugokite akumuliatorių nuo mikrobangų.
- ▶ Saugokite akumuliatorių nuo cheminių medžiagų ir druskų.

4.6 Saugi būklė

4.6.1 Vejapjovė

Vejapjovė saugi eksploatuoti, jei atitinka toliau pateiktus reikalavimus.



- Vejapjovė nepažeista.
- Vejapjovė švari ir sausa.
- Veikia valdymo elementai, jie nepakeisti.
- Peilis tinkamai primontuotas.
- Primontuoti originalūs STIHL priedai, skirti šiai vejapjovei.
- Priedai tinkamai primontuoti.

▲ ISPEJIMAS

- Jei yra nesaugi eksploatuoti būklė, konstrukcinės dalys ir saugos įtaisai gali tinkamai neveikti. Gali būti sunkiai sužeisti arba žūti asmenys.
 - ▶ Dirbkite naudodami nepažeistą vejapjovę.
 - ▶ Nešvarią arba šlapią vejapjovę nuvalykite ir palikite išdžiūti.
 - ▶ Nemodifikuokite vejapjovės.
 - ▶ Jei neveikia valdymo elementai, nedirbkite vejapjove.
 - ▶ Montuokite originalius STIHL priedus, skirtus šiai vejapjovei.
 - ▶ Primontuokite peilį taip, kaip nurodyta šioje naudojimo instrukcijoje.
 - ▶ Primontuokite priedus taip, kaip nurodyta šioje naudojimo instrukcijoje arba priedų naudojimo instrukcijoje.
 - ▶ Nekiškite jokių objektų į vejapjovės angas.
 - ▶ Rakto spynelės kontaktų niekada nejunkite prie metalinių daiktų ir nesunkite trumpuoju jungimu.
 - ▶ Pakeiskite nusitrynusius arba pažeistus nurodomuosius užrašus.
 - ▶ Iškilus neaiškumams, kreipkitės į STIHL prekybos atstovą.

4.6.2 Peilis

Peilis saugus eksploatuoti, jei atitinka toliau pateiktus reikalavimus.

- Peilis ir tvirtinamos dalys nepažeistos.
- Peilis nepakeitęs formos.
- Peilis tinkamai primontuotas.
- Peilis tinkamai išgalastas.
- Peilis be nelygumų.
- Peilis tinkamai subalansuotas.
- Ne per mažas mažiausias peilio storis ir plotis,  20.2.
- Išlaikytas galandimo kampas,  20.2.

▲ ISPEJIMAS

- Jei peilis nėra saugus eksploatuoti, gali atsilaisvinti ir būti nusviestos peilio dalys. Gali būti sunkiai sužeisti asmenys.
 - ▶ Dirbkite su nepažeistu peiliu ir nepažeistomis tvirtinamomis dalimis.
 - ▶ Tinkamai įmontuokite peilį.
 - ▶ Tinkamai pagalaskite peilį.
 - ▶ Jei per mažas mažiausias peilio storis ar plotis, peilį pakeiskite.
 - ▶ Paveskite subalansuoti peilį STIHL prekybos atstovui.
 - ▶ Iškilus neaiškumų: kreipkitės į STIHL prekybos atstovą.

4.6.3 Akumulatorius

Akumulatorius yra saugios eksploatuoti būklės, jei atitinka šiuos reikalavimus:

- akumulatorius nepažeistas;
- akumulatorius švarus ir sausas;
- akumulatorius veikia ir nebuvo keistas.

▲ ISPEJIMAS

- Jei akumulatorius nėra saugios eksploatuoti būklės, jis negali veikti saugiai. Gali būti sunkiai sužeisti asmenys.
 - ▶ Dirbkite su nepažeistu ir tinkamai veikiančiu akumulatoriumi.
 - ▶ Nekraukite pažeisto ar sugedusio akumulatoriaus.
 - ▶ Nešvarų arba šlapią akumuliatorių nuvalykite ir palikite išdžiūti.
 - ▶ Nekeiskite akumulatoriaus.
 - ▶ Nekiškite į akumulatoriaus kiaurymes daiktų.
 - ▶ Akumulatoriaus elektros kontaktų niekada nejunkite prie metalinių daiktų ir saugokitės trumpojo jungimo.
 - ▶ Neatidarinėkite akumulatoriaus.
 - ▶ Pakeiskite nusitrynusius arba pažeistus nurodomuosius užrašus.
- Iš pažeisto akumulatoriaus gali išbėgti skysčio. Patekęs ant odos arba į akis skystis gali dirginti.
 - ▶ Venkite sąlyčio su skysčiu.
 - ▶ Jam patekus ant odos, šias odos vietas plaukite dideliu kiekiu vandens ir muilu.
 - ▶ Elektrolitui patekus į akis, bent 15 minučių skalaukite akis dideliu kiekiu vandens ir kreipkitės į gydytoją.
- Pažeistas arba sugedęs akumulatorius gali skleisti neįprastą kvapą, iš jo gali veržtis dūmai arba ugnis. Gali būti sunkiai sužeisti arba žūti asmenys, taip pat gali būti padaryta materialinė žala.

- ▶ Jei akumulatorius skleidžia neįprastą kvapą, arba iš jo veržiasi dūmai, jo nenau-dokite ir saugokite nuo degių medžiagų.
- ▶ Akumulatoriui užsidedus pabandykite gesinti akumuliatorių gesintuvu ar vandeniu.

4.7 Dirbant

▲ ISPEJIMAS

- Tam tikromis aplinkybėmis naudotojas nebe-gali susikontcentravęs dirbti. Naudotojas gali užkliūti, nugriūti ir sunkiai susižeisti.
 - ▶ Dirbkite ramiai ir apdairiai.
 - ▶ Jei apšvietimo ir matomumo sąlygos pras-tos, nedirbkite veļapjovė.
 - ▶ Veļapjovę valdykite individualiai.
 - ▶ Venkite kliūčių.
 - ▶ Neapverskite veļapjovės.
 - ▶ Dirbkite stovėdami ant žemės ir išlaikykite pusiausvyrą.
 - ▶ Pasireiškus nuovargio požymiams, pasida-rykite pertrauką.
 - ▶ Pjaudami žolę nuokalnėse, pjaukite skersai šlaito.
 - ▶ Nepjaukite žolės stačiose nuokalnėse.
- Naudotojas gali įsijpauti į besisukančią peilį. Naudotojas gali būti sunkiai sužeistas.



- ▶ Nelieskite besisukančio peilio.
- ▶ Jei peilis užsiblokavo dėl į jį pateku-sio objekto, išjunkite veļapjovę, iš-iraukite apsauginį raktą ir išimkite akumuliatorių. Tik tada išimkite tą daiktą.

- Dirbant veļapjovė gali vibruoti.
 - ▶ Mūvēkite pirštines.
 - ▶ Darykite pertraukas.
 - ▶ Atsiradus kraujotakos sutrikimo požymių, kreipkitės į gydytoją.
- Jei dirbant peilis kliudo pašalinį objektą, jis arba jo dalys gali būti sugadintos arba būti dideliu greičiu išsviesti į orą. Gali būti sužeisti asmenys ir padaryta materialinė žala.
 - ▶ Pašalinkite pašalinius objektus iš darbo zonos.
- Atleidus pjovimo režimo jungimo rankeną pei-lis dar kurį laiką sukasi. Gali būti sunkiai sužeisti asmenys.
 - ▶ Palaukite, kol peilis nustos sukstis.
- Besisukančiam peiliui kliudžius kietą objektą gali kilti kibirkščių. Degioje aplinkoje kibirkštys gali sukelti gaisrą. Gali būti sunkiai sužeisti arba žūti asmenys, taip pat gali būti padaryta materialinė žala.
 - ▶ Nedirbkite degioje aplinkoje.

▲ PAVOJUS

- Jei dirbama aplinkoje, kurioje yra elektros laidų, peilis gali kliudyti elektros laidas ir juos pažeisti. Naudotojas gali būti sunkiai sužeistas ar žūti.
 - ▶ Nedirbkite aplinkoje, kurioje yra elektros laidų.
- Dirbant per perkūniją, naudotoją gali partrenkti žaibas. Naudotojas gali būti sunkiai sužeistas ar žūti.
 - ▶ Griauėdįant perkūnijai, nedirbkite.

4.8 Pernešimas

4.8.1 Veļapjovė

▲ ISPEJIMAS

- Gabenama veļapjovė gali apvirsti arba judėti. Gali būti sužeisti asmenys ir padaryta materia-linė žala.



- ▶ Ištraukite apsauginį raktą.



- ▶ Išimkite akumuliatorių.

- ▶ Įtvirtinkite veļapjovę įtempiamaisiais diržais, dirželiais arba tinklu, kad neapvirštų ir negalėtų pajudėti.

4.8.2 Akumulatorius

▲ ISPEJIMAS

- Akumulatorius nėra apsaugotas nuo visų aplinkos poveikių. Jeigu akumulatorius bus veikiamas tam tikrų aplinkos sąlygų, akumulia-torius gali būti pažeistas ir gali būti padaryta turtinė žala.
 - ▶ Pažeisto akumulatoriaus nepervežinėti.
 - ▶ Akumuliatorių laikyti elektrai nelaidžioje pakuotėje.
- Pervežimo metu akumulatorius gali apvirsti arba judėti. Asmenys gali būti sunkiai sužeisti ir gali būti padaryta turtinė žala.
 - ▶ Supakuokite akumuliatorių taip, kad jis negalėtų judėti pakuotėje arba transporta-vimo dėkle.
 - ▶ Pakuotę pritvirtinti taip, kad ji negalėtų judėti.

4.9 sandėliuojate

4.9.1 Vejapjovė

▲ ISPEJIMAS

- Vaikai gali neatpažinti ir neįvertinti vejapjovės keliamų pavojų. Vaikai gali sunkiai susižeisti.



- ▶ Ištraukite apsauginį raktą.



- ▶ Įšimkite akumuliatorių.

- ▶ Vejapjovę laikykite vaikams nepasiekiamoje vietoje.

- Vejapjovės elektros kontaktai ir metalinės konstrukcinės dalys gali rūdyti dėl drėgmės. Vejapjovė gali būti pažeista.



- ▶ Ištraukite apsauginį raktą.



- ▶ Įšimkite akumuliatorių.

- ▶ Vejapjovę saugokite švarią ir sausą.

- Jei laikoma esant išjungtai važiavimo pavarai, bet neišėmus apsauginio rakto ir akumuliatoriaus, peilis gali netyčia įsijungti. Gali būti sunkiai sužeisti asmenys ir padaryta materialinė žala.



- ▶ Ištraukite apsauginį raktą.



- ▶ Įšimkite akumuliatorių.

4.9.2 Akumuliatorius

▲ ISPEJIMAS

- Vaikai gali neatpažinti ir neįvertinti akumuliatoriaus keliamo pavojaus. Vaikai gali sunkiai susižeisti.

- ▶ Akumuliatorių laikykite vaikams nepasiekiamoje vietoje.

- Akumuliatorius nėra apsaugotas nuo viso aplinkos poveikio. Veikiamas tam tikro aplinkos poveikio akumuliatorius gali būti pažeistas.

- ▶ Laikykite akumuliatorių švarioje ir sausoje vietoje.

- ▶ Laikykite akumuliatorių uždaroje patalpoje.

- ▶ Laikykite akumuliatorių atskirai nuo vejapjovės ir įkroviklio.
- ▶ Laikykite akumuliatorių elektrai nelaidžioje pakuotėje.
- ▶ Akumuliatorių laikykite nuo $-10\text{ }^{\circ}\text{C}$ iki $+50\text{ }^{\circ}\text{C}$ temperatūroje.

4.10 Valymas, techninė priežiūra ir remontas

▲ ISPEJIMAS

- Jeigu valymo, techninės priežiūros ar remontu metu yra įkištas apsauginis raktas ir įdėtas akumuliatorius, netyčia gali įsijungti peilis. Gali būti sunkiai sužeisti asmenys ir padaryta materialinė žala.



- ▶ Ištraukite apsauginį raktą.















- ▶ Įšimkite akumuliatorių.

- Stiprūs plovikliai, valant naudojama vandens srovė arba smailūs daiktai gali pažeisti vejapjovę, peilį ir akumuliatorių. Netinkamai valant vejapjovę, peilį ir akumuliatorių gali tinkamai nebeveikti jų konstrukcinės dalys ir saugos įtaisai. Gali būti sunkiai sužeisti asmenys.
 - ▶ Valykite vejapjovę, peilį ir akumuliatorių, kaip nurodyta šioje naudojimo instrukcijoje.
- Netinkamai atliekant techninę priežiūrą ar remontuojant vejapjovę, peilį arba akumuliatorių, gali tinkamai nebeveikti jų konstrukcinės dalys ir saugos įtaisai. Gali būti sunkiai sužeisti arba žūti asmenys.
 - ▶ Patys neatlikite techninės priežiūros ir nereмонтuokite vejapjovės ir akumuliatoriaus.
 - ▶ Jei reikia atlikti vejapjovės ar akumuliatoriaus techninę priežiūrą ar remontuoti, kreipkitės į STIHL prekybininką.
 - ▶ Peilio techninę priežiūrą atlikite, kaip nurodyta šioje naudojimo instrukcijoje.
- Peilį valydami, atlikdami techninę priežiūrą arba remontuodami, galite įsijauti į aštrias briaunas. Naudotojas gali būti sužeistas.
 - ▶ Mūvėkite darbinės pirštines iš atsparios medžiagos.
- Galandamas peilis neturi įkaisti. Naudotojas gali nusideginti.
 - ▶ Palaukite, kol peilis atvės.
 - ▶ Mūvėkite darbinės pirštines iš atsparios medžiagos.

5 Vejapjovės paruošimas naudoti

5.1 Vejapjovės paruošimas naudoti

Kaskart prieš pradėdant dirbti reikia atlikti toliau pateiktus veiksmus.

- ▶ Įsitikinkite, kad šios konstrukcinės dalys saugios eksploatuoti:
 - Vejapjovė,  4.6.1.
 - Peilis,  4.6.2.
 - Akumuliatorius,  4.6.3.
- ▶ Patikrinkite akumuliatorių,  11.3.
- ▶ Visiškai įkraukite akumuliatorių,  6.1.
- ▶ Nuvalykite vejapjovę,  16.2.
- ▶ Patikrinkite peilį,  11.2.
- ▶ Sumontuokite valdymo rankeną,  7.1
- ▶ Užlenkite valdymo rankeną,  7.2.1
- ▶ Jei pjaunama ir nupjauta žolė renkama į žolės surinkimo dėžę, užkabinkite žolės surinkimo dėžę,  7.3.2.
- ▶ Jei pjaunama ir pjaunama žolė išmetama gale, nukabinkite žolės surinkimo dėžę,  7.3.3.
- ▶ Nustatykite pjovimo aukštį,  12.2.
- ▶ Patikrinkite valdymo elementus,  11.1.
 - ▶ Jei tikrinant valdymo elementus valdymo bloke raudonai mirksi 3 šviesos diodai, ištraukite apsauginį raktą, išimkite akumuliatorių ir kreipkitės į STIHL prekybos atstovą. Vejapjovėje įvyko triktis.
- ▶ Jei neišeina atlikti šių veiksmų, nenaudokite vejapjovės ir kreipkitės į STIHL prekybos atstovą.

6 Akumuliatoriaus įkrovimas ir diodai

6.1 Akumuliatoriaus įkrovimas

Įkrovimo trukmė priklauso nuo įvairių veiksnių, pvz.: akumuliatoriaus ar aplinkos temperatūros. Faktinis įkrovimo laikas gali skirtis nuo nurodytos įkrovimo trukmės. Įkrovimo trukmė yra nurodyta www.stihl.com/charging-times.

- ▶ Akumuliatorių įkrauti taip, kaip aprašyta įkroviklių STIHL AL 101, 300, 500 naudojimo instrukcijoje.

6.2 Įkrovimo būklės rodymas

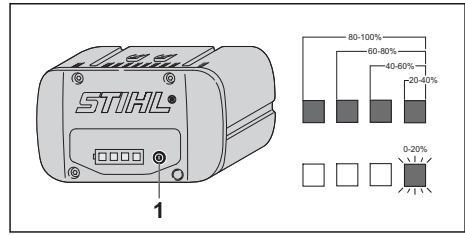

- ▶ Paspauskite mygtuką (1). Akumuliatoriaus šviesos diodai apie 5 sekundes dega žaliai rodydami įkrovimo būklę.
- ▶ Jei dešinysis šviesos diodas mirksi žaliai: įkraukite akumuliatorių.

6.3 Akumuliatoriaus šviesos diodai

Šviesos diodai gali rodyti akumuliatoriaus įkrovimo būklę arba gedimus. šviesos diodai gali šviesti žaliai ar raudonai arba mirksėti.

Jeigu akumuliatoriaus šviesos diodai dega arba mirksi, rodoma įkrovimo būklė.

- ▶ Jeigu šviesos diodai šviečia raudonai arba mirksi: Pašalinkite gedimus,  19.1
- Vejapjovėje arba akumuliatoriuje įvyko triktis.

7 Vejapjovės surinkimas

7.1 Valdymo rankenos montavimas

- ▶ Išjunkite variklį.
- ▶ Pastatykite vejapjovę ant lygaus paviršiaus.

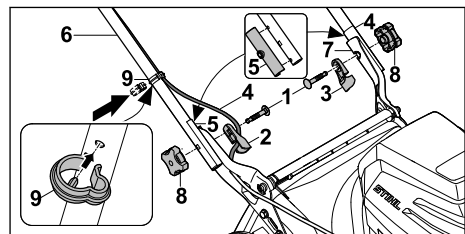

- ▶ Prakiškite varžtus (1) pro laido tvirtinimo detalę (2) ir valdymo rankenos izoliaciją (3).
- ▶ Įdėkite laidą (4) į laido tvirtinimo detalę (2).
- ▶ Patikrinkite, ar valdymo rankenos izoliacija (5) tinkamai sumontuota abiejose pusėse.
- ▶ Laikykitės valdymo rankeną (6) ant laikiklių (7) taip, kad sutaptų kiaurymės.
- ▶ Prakiškite varžtus (1) iš vidaus į išorę pro kiaurymes.
- ▶ Prisukite ir priveržkite žvaigždės formos rankenos veržles (8).
- ▶ Įdėkite laidą (4) į laido spaustuką (9).

- ▶ Prispauskite ir užfiksuokite laido spaustuką (9) ant valdymo rankenos (6), kad laido spaustuko fiksavimo noselės būtų įkišamos į valdymo rankenos apačioje esančią angą.

Valdymo rankenos (6) nereikia dar kartą išmontuoti.

7.2 Valdymo rankenos atlenkimas ir sulenkimas

7.2.1 Valdymo rankenos atlenkimas

- ▶ Išjunkite vejapjovę, ištraukite apsauginį raktą ir išimkite akumuliatorių.
- ▶ Pastatykite vejapjovę ant lygaus paviršiaus.

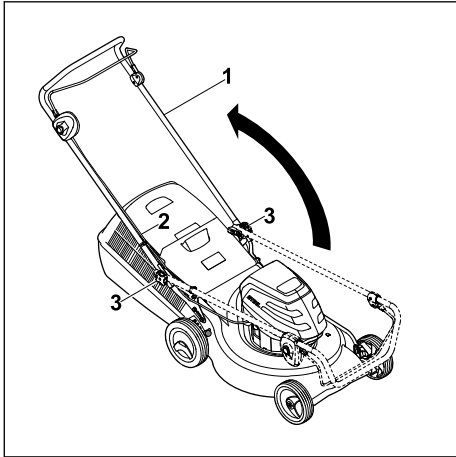

- ▶ Atlenddami valdymo rankeną (1) įsitikinkite, kad neprispaudėte laido (2).
- ▶ Priveržkite žvaigždės formos rankenos veržlę (3). Valdymo rankena (1) yra pritvirtinta prie vejapjovės.

7.2.2 Valdymo rankenos sulenkimas

Valdymo rankeną galite sulenkti, kad sutaupytumėte vietos gabendami ir laikydami įrenginį.

- ▶ Išjunkite vejapjovę, ištraukite apsauginį raktą ir išimkite akumuliatorių.
- ▶ Pastatykite vejapjovę ant lygaus paviršiaus.

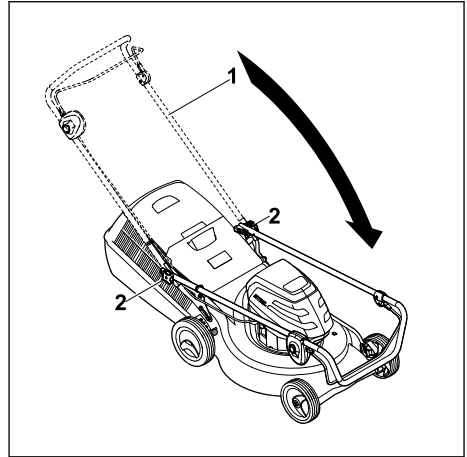

- ▶ Laikykite valdymo rankeną (1) atleiskite žvaigždės formos rankenos veržles (2).
- ▶ Atlenkite į priekį valdymo rankeną (1).

7.3 Žolės surinkimo dėžės surinkimas, užkabinimas ir nukabinimas

7.3.1 Žolės surinkimo dėžės surinkimas

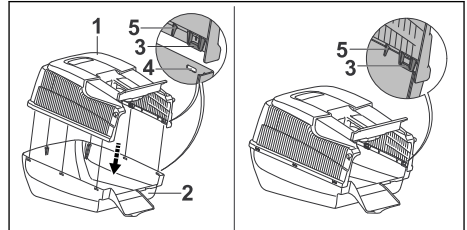

- ▶ Žolės surinkimo dėžės viršutinę dalį (1) uždėkite ant žolės surinkimo dėžės apatinės dalies (2). Plokštelės (3) ir kreipiamosios (5) turi būti viduje. Plokštelės (3) turi būti angų (4) aukštyje.
- ▶ Spauskite plokšteles (3) vieną po kitos iš galo į priekį į angas (4). Plokštelės (3) užsifiksuoja su garsu.

7.3.2 Žolės surinkimo dėžės užkabinimas

- ▶ Išjunkite variklį.
- ▶ Pastatykite vejapjovę ant lygaus paviršiaus.

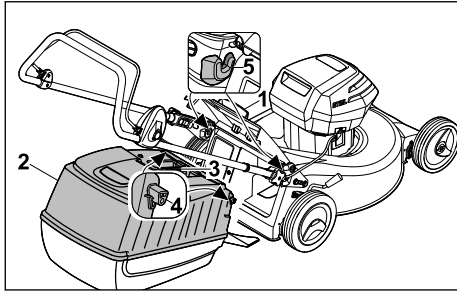

- ▶ Atidarykite ir prilaikykite žolės išmetimo įrenginio dangtį (1).
- ▶ Paimkite žolės surinkimo dėžę (2) už rankenos (3) ir užkabinkite kablius (4) ant laikiklių (5).
- ▶ Uždėkite žolės išmetimo įrenginio dangtį (1) ant žolės surinkimo dėžės (2).

7.3.3 Žolės surinkimo dėžės nukabinimas

- ▶ Išjunkite vejąplovę.
- ▶ Pastatykite vejąplovę ant lygaus paviršiaus.
- ▶ Atidarykite ir prilaikykite žolės išmetimo įrenginio dangtį.
- ▶ Nuimkite žolės surinkimo dėžę keldami už rankenos aukštyrą.
- ▶ Uždarykite žolės išmetimo įrenginio dangtį.

8 Akumulatoriaus įdėjimas ir išėmimas

8.1 Akumulatoriaus įdėjimas

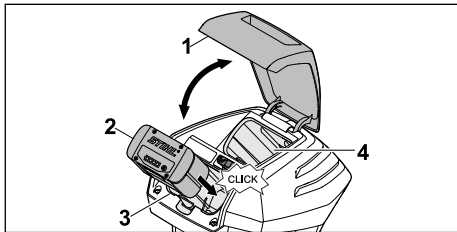

- ▶ Iki galo atidarykite ir laikykite atlenkiamąjį dangtį (1).
- ▶ Akumuliatorių (2) spauskite iki galo į akumulatoriaus skyrių (3). Akumuliatorius (2) užsifiksuoja pasigirdus spragtelėjimui.
- ▶ Jei reikia gabenti ir antrąjį akumuliatorių, įdėkite jį į gabenimo skyrių (4). Akumuliatorius užsifiksuoja pasigirdus spragtelėjimui.
- ▶ Uždarykite atlenkiamąjį dangtį (1).

8.2 Akumulatoriaus išėmimas

- ▶ Pastatykite vejąplovę ant lygaus paviršiaus.

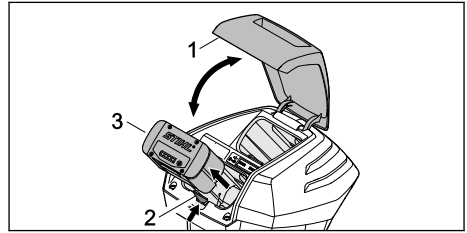

- ▶ Iki galo atidarykite ir laikykite atlenkiamąjį dangtį (1).
- ▶ Paspauskite fiksavimo svirtį (2). Akumuliatorius (3) atskleistas.
- ▶ Išimkite akumuliatorių (3).
- ▶ Uždarykite atlenkiamąjį dangtį (1).

9 Apsauginio rakto įkišimas ir ištraukimas

9.1 Apsauginio rakto įkišimas

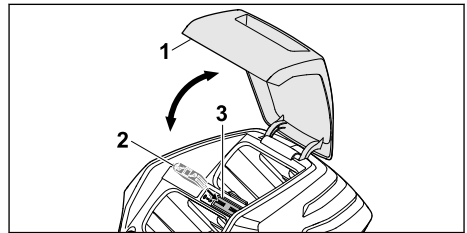

- ▶ Iki galo atidarykite ir laikykite atlenkiamąjį dangtį (1).
- ▶ Įkiškite apsauginį raktą (2) į rakto spynelę (3).
- ▶ Uždarykite atlenkiamąjį dangtį (1).

9.2 Apsauginio rakto ištraukimas

- ▶ Iki galo atidarykite ir laikykite atlenkiamąjį dangtį.
- ▶ Ištraukite apsauginį raktą.
- ▶ Uždarykite atlenkiamąjį dangtį.
- ▶ Apsauginį raktą laikykite vaikams nepasiekiamoje vietoje.

10 Vejąplovės įjungimas ir išjungimas

10.1 Peilio įjungimas ir išjungimas

10.1.1 Peilio įjungimas

- ▶ Pastatykite vejąplovę ant lygaus paviršiaus.

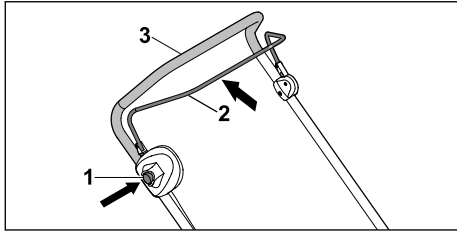

- ▶ Dešinė ranka paspauskite blokavimo mygtuką (1) ir laikykite nuspaudę.
- ▶ Kaire ranka traukite pjovimo režimo jungimo rankeną (2) iki galo valdymo rankenos (3) link ir taip laikykite, kad nykštys apimtų valdymo rankeną (3). Peilis sukasi.
- ▶ Atleiskite blokavimo mygtuką (1).
- ▶ Dešinė ranka laikykite valdymo rankeną (3) ir pjovimo režimo jungimo rankeną (2), kad nykštys apimtų valdymo rankeną (3).

10.1.2 Peilio išjungimas

- ▶ Atleiskite pjovimo režimo jungimo rankeną.
- ▶ Palaukite, kol nustos sukstis peilis.
- ▶ Jei peilis ir toliau sukasi, ištraukite apsauginį raktą, išimkite akumuliatorių ir kreipkitės į STIHL prekybos atstovą. Vejapjovė sugedusi.

11 Vejapjovės ir akumulatoriaus tikrinimas

11.1 Valdymo elementų patikra

Blokavimo mygtukas ir jungimo rankena

- ▶ Ištraukite apsauginį raktą.
- ▶ Išimkite akumuliatorių.
- ▶ Paspauskite ir vėl atleiskite blokavimo mygtuką.
- ▶ Traukite iki galo valdymo rankenos link jungimo rankeną ir vėl atleiskite.
- ▶ Jei blokavimo mygtukas arba jungimo rankena sunkiai juda arba negrįžta į pradinę padėtį, nenaudokite vejapjovės ir kreipkitės į STIHL prekybos atstovą. Blokavimo mygtukas arba jungimo rankena sugedusi.

Peilio įjungimas

- ▶ Įkiškite apsauginį raktą.
- ▶ Įdėkite akumuliatorių.
- ▶ Dešinė ranka spauskite blokavimo mygtuką ir laikykite nuspaudę.
- ▶ Traukite iki galo kaire ranka valdymo rankenos link jungimo rankeną ir taip laikykite, kad nykštys apimtų valdymo rankeną.



Peilis sukasi.

- ▶ Jei 3 šviesos diodai mirksi raudonai: ištraukite apsauginį raktą, išimkite akumuliatorių ir kreipkitės į STIHL prekybos atstovą. Vejapjovėje įvyko triktis.
- ▶ Atleiskite blokavimo mygtuką ir jungimo rankeną. Peilis per kurį laiką nustos sukstis.
- ▶ Jei peilis ir toliau sukasi, ištraukite apsauginį raktą, išimkite akumuliatorių ir kreipkitės į STIHL prekybos atstovą. Vejapjovė sugedusi.

11.2 Peilio patikra

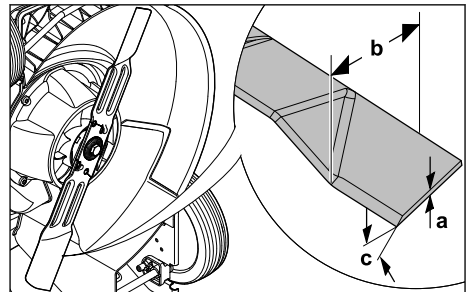
- ▶ Išjunkite vejapjovę, ištraukite apsauginį raktą ir išimkite akumuliatorių.
- ▶ Pastatykite vejapjovę,  16.1.



- ▶ Patikrinkite:
 - storį a,
 - plotį b,
 - galandimo kampą c.
- ▶ Jei per mažas mažiausias peilio storis ar plotis, pakeiskite peilį,  20.2.
- ▶ Jei neišlaikytas galandimo kampas, pagalaskite peilį,  20.2.
- ▶ Iškilus neaiškumams, kreipkitės į STIHL prekybos atstovą.

11.3 Akumuliatorių patikrinti

- ▶ Paspausti akumulatoriaus klavišą. Diodai dega arba mirksi.
- ▶ Jeigu diodai nedega ar nemirksi: akumulatoriaus nenaudoti ir kreiptis į STIHL specializuotą pardavėją. Akumulatoriaus gedimas.

12 Darbas vejapjove

12.1 Vejapjovės laikymas ir valdymas

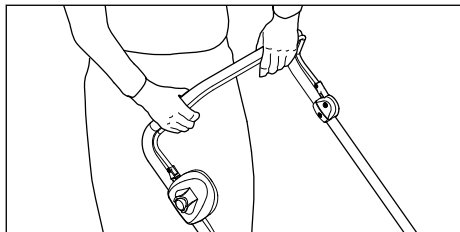

- ▶ Laikykite abiem rankomis valdymo rankeną, kad nykščiai ją apimtų.

12.2 Pjovimo aukščio nustatymas

Galima nustatyti 7 skirtingus pjovimo aukščius

- 25 mm – 1 padėtis
- 30 mm – 2 padėtis
- 40 mm – 3 padėtis
- 50 mm – 4 padėtis
- 55 mm – 5 padėtis
- 65 mm – 6 padėtis
- 75 mm – 7 padėtis

Padėtys nurodytos ant vejapjovės.

Pjovimo aukščio nustatymas

- ▶ Išjunkite variklį.
Peilis turi nesisukti.

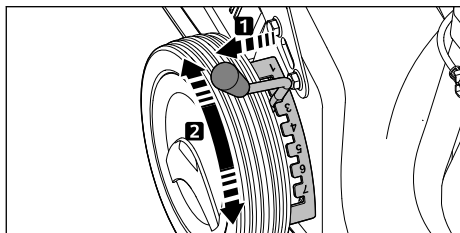

- ▶ Traukite svirtį (1) iš kiurymės ir nustatykite į pageidaujimą padėtį.

12.3 Pjovimas



- ▶ Lėtai stumkite vejapjovę į priekį kontroliuodami jos judėjimą.

12.4 Žolės surinkimo dėžės ištuštinimas

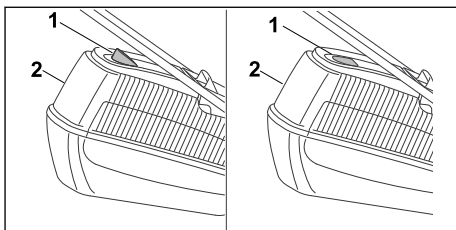

Peilio sukuriamas oro srautas pakelia žolės pripildymo matuoklį (1). Kai žolės surinkimo dėžė pripildoma, oro srautas sustoja. Jei oro srautas per silpnas, žolės pripildymo matuoklis (1) grįžta į rimties būseną. Tai reiškia, kad reikia ištuštinti žolės surinkimo dėžę (2).

Neribotas žolės pripildymo matuoklio (1) veikimas pasiekiamas tik esant optimaliam oro srautui. Išorinis poveikis, pvz., šlapia, tanki ar aukšta žolė, žemas pjovimo aukštis, nešvarumai ar pan., gali turėti įtakos oro srautui ir žolės pripildymo matuoklio (1) veikimui.

- ▶ Jei žolės pripildymo matuoklis (1) grįžta į rimties būseną: ištuštinkite žolės surinkimo dėžę (2).
- ▶ Išjunkite vejapjovę.
- ▶ Nukabinkite žolės surinkimo dėžę (2).

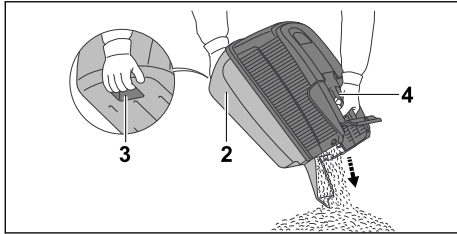

- ▶ Laikykite žolės surinkimo dėžę (2) už rankenos (3), o kita ranka – už galinės rankenos (4).
- ▶ Ištuštinkite žolės surinkimo dėžę (2).
- ▶ Užkabinkite žolės surinkimo dėžę (2).

13 Po darbo

13.1 Baigus dirbti

- ▶ Išjunkite vejąplovę, ištraukite apsauginį raktą ir išimkite akumuliatorių.
- ▶ Jei vejąplovė šlapia, nusauskinkite ją.
- ▶ Jei akumuliatorius šlapias, nusauskinkite jį.
- ▶ Nuvalykite vejąplovę.
- ▶ Nuvalykite akumuliatorių.

14 Pernešimas

14.1 Vejąplovės gabenimas

- ▶ Išjunkite vejąplovę. Peilis turi nesisukti.
- ▶ Ištraukite apsauginį raktą ir išimkite akumuliatorių.

Vejąplovės stūmimas

- ▶ Lėtai stumkite vejąplovę į priekį kontroliuodami jos judėjimą.

Vejąplovės nešimas

- ▶ Mūvėkite darbinės pirštines iš atsparios medžiagos.

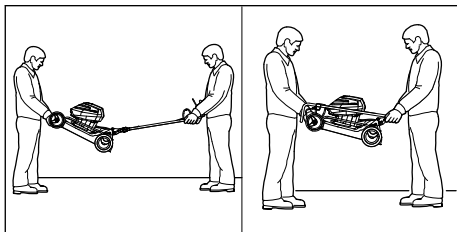

- ▶ Jei vejąplovė nešama su atlenkta valdymo rankena:
 - ▶ vienas asmuo turi laikyti vejąplovę korpuso priekyje abiem rankomis, o kitas asmuo – abiem rankomis už valdymo rankenos;
 - ▶ pakelkite ir neškite vejąplovę dviese.

- ▶ Jei vejąplovė nešama su užlenkta valdymo rankena:
 - ▶ sulenkite valdymo rankeną,  7.2.2;
 - ▶ vienas asmuo turi laikyti vejąplovę korpuso priekyje abiem rankomis, o kitas asmuo – abiem rankomis už valdymo rankenos;
 - ▶ pakelkite ir neškite vejąplovę dviese.

Vejąplovės gabenimas transporto priemonėje

- ▶ Įtvirtinkite pastatytą vejąplovę taip, kad ji neapvirstų ir nejudėtų.

14.2 Akumuliatoriaus gabenimas

- ▶ Išjunkite vejąplovę ir išimkite akumuliatorių.
- ▶ Įsitikinkite, kad akumuliatorius saugus eksploatuoti.
- ▶ Akumuliatorių supakuokite taip, kad atitiktų toliau pateiktus reikalavimus:
 - pakuotė turi būti nelaidi elektrai.
 - Akumuliatorius pakuotėje negali judėti.
- ▶ Pakuotę taip užfiksuokite, kad ji negalėtų judėti.

Akumuliatoriui taikomi pavojingų krovinių gabenimo reikalavimai. Akumuliatorius priskiriamas prie UN 3480 (ličio jonų akumuliatorių) klasės, jis tikrintas remiantis JT bandymų ir kriterijų vadovo III dalies 38.3. skyriaus reikalavimais.

Gabenimo taisyklės rasite www.stihl.com/safety-data-sheets.

15 sandėliuojate

15.1 Vejąplovės laikymas

- ▶ Išjunkite vejąplovę, ištraukite apsauginį raktą ir išimkite akumuliatorių.
- ▶ Vejąplovę laikykite užtikrindami toliau nurodytas sąlygas.
 - Laikykite vejąplovę vaikams nepasiekiamoje vietoje.
 - Vejąplovė turi būti švari ir sausa.
 - Vejąplovė negali apvirsti.
 - Vejąplovė negali judėti.

15.2 Akumuliatoriaus laikymas

STIHL rekomenduoja, akumuliatorių laikyti, kai įkrov. būklė yra tarp 40 % ir 60 % (2 žaliai šviečiantys šviesos diodai).

- ▶ Akumuliatorių laikykite taip, kad atitiktų toliau pateiktus reikalavimus:
 - Akumulatorius yra vaikams nepasiekiamoje vietoje.
 - akumulatorius švarus ir sausas;
 - Akumulatorius yra uždaroje patalpoje.
 - Atskirkite akumuliatorių nuo vejapjovės ir įkroviklio.
 - Akumulatorius yra elektrai nelaidžioje pakuotėje.
 - Akumulatorius yra nuo - 10 °C iki + 50 °C temperatūroje.

16 Valymas

16.1 Vejapjovės pastatymas

- ▶ Išjunkite vejapjovę, ištraukite apsauginį raktą ir išimkite akumuliatorių.
- ▶ Pastatykite vejapjovę ant lygaus paviršiaus.
- ▶ Nukabinkite žolės surinkimo dėžę.
- ▶ Nustatykite pjovimo aukštį į žemiausią padėtį,  12.2.

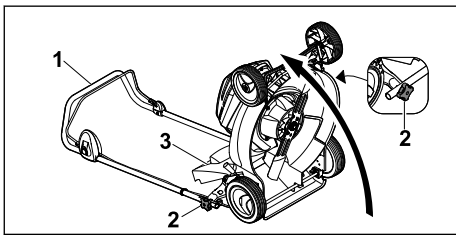

- ▶ Laikykite valdymo rankeną (1) ir atleiskite žvaigždės formos rankenos veržles (2).
- ▶ Atlenkite valdymo rankeną (1) atgal.
- ▶ Atidarykite ir prilaikykite žolės išmetimo įrenginio dangtį (3).
- ▶ Pastatykite vejapjovę atgal nukreiptu galu.

16.2 Vejapjovės valymas

- ▶ Išjunkite vejapjovę, ištraukite apsauginį raktą ir išimkite akumuliatorių.
- ▶ Valykite vejapjovę drėgna šluoste.
- ▶ Valykite žolės išmetimo kanalą minkštu šepečiu arba drėgna šluoste.
- ▶ Pašalinkite iš akumulatoriaus skyriaus pašalinius objektus, išvalykite jį drėgna šluoste.
- ▶ Teptuku arba švelniu šepečiu nuvalykite akumulatoriaus skyriuje esančius elektros kontaktus.
- ▶ Nuvalykite teptuku ventilacijos angas.
- ▶ Pakelkite vejapjovę.
- ▶ Sritį aplink peilį ir patį peilį valykite medine lazdele, minkštu šepečiu arba drėgna šluoste.

16.3 Akumulatoriaus valymas

- ▶ Akumuliatorių nuvalyti su drėgna šluoste.

17 Priežiūra

17.1 Peilio išmontavimas ir įmontavimas

17.1.1 Peilio išmontavimas

- ▶ Išjunkite vejapjovę, ištraukite apsauginį raktą ir išimkite akumuliatorių.
- ▶ Pastatykite vejapjovę.

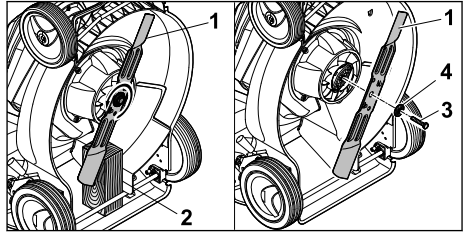

- ▶ Užblokuokite peilį (1) medžio gabalu (2).
- ▶ Išsukite varžtą (3) sukdami rodyklės kryptimi ir nuimkite kartu su poveržle (4).
- ▶ Nuimkite peilį (1).
- ▶ Išimkite varžtą (3) ir poveržlę (4). Sumontuodami peilį (1) naudokite naują varžtą ir poveržlę.

17.1.2 Peilio įmontavimas

- ▶ Išjunkite vejapjovę, ištraukite apsauginį raktą ir išimkite akumuliatorių.
- ▶ Pastatykite vejapjovę.

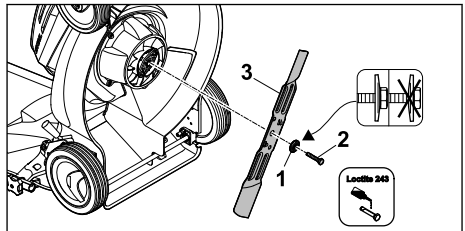

- ▶ Uždėkite naują, į išorę išgaubtą poveržlę (1) ant naujo varžto (2).
- ▶ Užtepkite ant varžto (2) sriegio varžtų fiksavimo klijų „Loctite 243“.
- ▶ Uždėkite peilį (3) taip, kad ant kontaktinio paviršiaus esantys nelygumai sukibtų su peilio kiaurymėmis.
- ▶ Įsukite varžtą (2) kartu su poveržle (1).

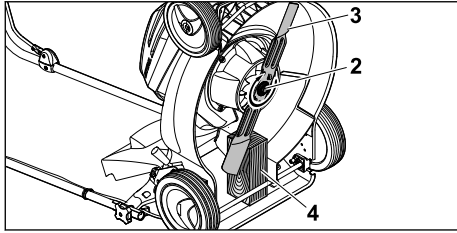

- ▶ Užblokuokite peilį (3) medžio gabalu (4).
- ▶ Priveržkite varžtą (2) 65 Nm priveržimo momentu.

17.2 Peilio galandimas ir balansavimas

Reikia nemažai pasipraktikuoti norint tinkamai pagalšti ir subalansuoti peilį.

STIHL rekomenduoja pavesti peilį pagalšti ir subalansuoti STIHL prekybos atstovui.

! ISPEJIMAS

- Peilio pjovimo briaunos aštrios. Naudotojas gali įsipjauti.
 - ▶ Mūvėkite darbinės pirštines iš atsparios medžiagos.

- ▶ Išjunkite vejąpovę, ištraukite apsauginį raktą ir išimkite akumuliatorių.
- ▶ Pakelkite vejąpovę.
- ▶ Išmontuokite peilį.
- ▶ Pagalškite peilį. Galąsdami išlaikykite tikslų galandimo kampą, peilį ataušinkite, **20.2**. Galandamas peilis neturi pamėlynuoti.
- ▶ Įmontuokite peilį.
- ▶ Iškilus neaiškumų kreipkitės į STIHL prekybos atstovą.

18 Remontas

18.1 Vejąpovės remontas

Naudotojas pats negali remontuoti vejąpovės ir peilio.

- ▶ Jei vejąpovė pažeista, nenaudokite vejąpovės ar peilio ir kreipkitės į STIHL prekybos atstovą.
- ▶ Jei nurodomieji užrašai nebeįskaitomi arba pažeisti, paveskite STIHL prekybos atstovui nurodomuosius užrašus pakeisti.

19 Gedimų šalinimas

19.1 Vejąpovės arba akumulatoriaus gedimų šalinimas

Gedimas	Akumulatoriaus šviesos diodai	Priežastis	Ką daryti?
Įjungus vejąpovę neįsijungia.	1 šviesos diodas mirksi žaliai.	Akumulatoriaus įkrovimo būklė nepakankama.	▶ įkraukite akumuliatorių.
	1 šviesos diodas šviečia raudonai.	Akumuliatorius pernelyg įkaitęs arba per šaltas.	▶ Ištraukite apsauginį raktą. ▶ Išimkite akumuliatorių. ▶ Palaukite, kol akumuliatorius atvės arba sušils.
	3 šviesos diodai mirksi raudonai.	Vejąpovėje įvyko triktis.	▶ Ištraukite apsauginį raktą. ▶ Išimkite akumuliatorių. ▶ Nuvalykite elektros kontaktus akumulatoriaus skyriuje. ▶ Įdėkite akumuliatorių. ▶ Įjunkite vejąpovę. ▶ Jei 3 šviesos diodai ir toliau mirksi raudonai: nenaudokite vejąpovės ir kreipkitės į STIHL prekybos atstovą.
	3 šviesos diodai šviečia raudonai.	Vejąpovė pernelyg įkaitusi.	▶ Ištraukite apsauginį raktą. ▶ Išimkite akumuliatorių. ▶ Palaukite, kol vejąpovė atvės.
	4 šviesos diodai mirksi raudonai.	Akumulatoriaus gedimas.	▶ Išimkite ir vėl įdėkite akumuliatorių. ▶ Įjunkite vejąpovę.

Gedimas	Akumuliatoriaus šviesos diodai	Priežastis	Ką daryti?
			▶ Jei 4 šviesos diodai ir toliau mirksi raudonai: nenaudokite akumuliatoriaus ir kreipkitės į STIHL prekybos atstovą.
		Nutrūko elektros tiekimas tarp vejapjovės ir akumuliatoriaus.	▶ Ištraukite apsauginį raktą. ▶ Išimkite akumuliatorių. ▶ Nuvalykite elektros kontaktus akumuliatoriaus skyriuje. ▶ Įkiškite apsauginį raktą. ▶ Įdėkite akumuliatorių.
		Drėgna vejapjovė arba akumuliatorius.	▶ Ištraukite apsauginį raktą. ▶ Išimkite akumuliatorių. ▶ Nuvalykite vejapjovę. ▶ Nusausinkite vejapjovę arba akumuliatorių.
		Per didelis peilio pasipriešinimas.	▶ Nustatykite didesnį pjovimo aukštį. ▶ Junkite vejapjovę, kur žemesnė žolė.
		Sritis prie peilio užsikimšusi.	▶ Nuvalykite vejapjovę.
Eksplloatuojama vejapjovė išsijungia.	3 šviesos diodai šviečia raudonai.	Vejapjovė pernelyg įkaitusi.	▶ Ištraukite apsauginį raktą. ▶ Išimkite akumuliatorių. ▶ Palaukite, kol vejapjovė atvės. ▶ Nuvalykite vejapjovę. ▶ Nejunkite vejapjovės per dažnai per neilgą laikotarpį. ▶ Nustatykite didesnį pjovimo aukštį. ▶ Pjunkite žemesnę žolę.
		Užsiblokavo peilis.	▶ Ištraukite apsauginį raktą. ▶ Išimkite akumuliatorių. ▶ Nuvalykite vejapjovę.
		Elektros įrangos gedimas.	▶ Išimkite ir vėl įdėkite akumuliatorių. ▶ Įjunkite vejapjovę.
Eksplloatuojama vejapjovė smarkiai vibruoja.		Peilio varžtas atsilaisvinęs.	▶ Priveržkite varžtą.
		Peilis netinkamai subalansuotas.	▶ Pagaląškite ir subalansuokite peilį.
Per trumpa vejapjovės naudojimo trukmė.		Akumuliatorius nevisiškai įkrautas.	▶ Visiškai įkraukite akumuliatorių.
		Viršyta akumuliatoriaus eksploatavimo trukmė.	▶ Pakeiskite akumuliatorių.
		Sritis prie peilio užsikimšusi.	▶ Nuvalykite vejapjovę.
		Atšipo arba susidėvėjo peilis.	▶ Pagaląškite ir subalansuokite peilį.
		Per didelis peilio pasipriešinimas.	▶ Nustatykite didesnį pjovimo aukštį. ▶ Pjunkite žemesnę žolę.
Stringa į akumuliatoriaus skyrių įdedamas akumuliatorius.		Užsiteršę kreipikliai arba elektros kontaktai akumuliatoriaus skyriuje.	▶ Nuvalykite vejapjovę.

Gedimas	Akumuliatoriaus šviesos diodai	Priežastis	Ką daryti?
Į įkroviklį įdėtas akumuliatorių nepradedą krautis.	1 šviesos diodas šviečia raudonai.	Akumuliatorius pernelyg įkaitęs arba per šaltas.	► Palikite akumuliatorių įdėtą į įkroviklį. Įkrovimo procesas prasidės automatiškai, kai bus pasiekta leidžiama temperatūros sritis.
Žolė nupjauta netinkamai arba veja pageltusi.		Atšipo arba susidėvėjo peilis.	► Pagaląskite ir subalansuokite peilį.
		Per didelis peilio pasipriešinimas.	► Nustatykite didesnę pjovimo aukštį. ► Pjaukite žemesnę žolę.

20 Techniniai daviniai

20.1 Vejapjovė STIHL RMA 253.0

- Leidžiamas akumuliatorius: STIHL AP
- Svoris be akumuliatoriaus: 22,5 kg
- Maksimali žolės surinkimo dėžės talpa: 55 l
- Pjovimo plotis: 51 cm
- Sūkių skaičius: 3200 min⁻¹

Veikimo laikas nurodytas adresu www.stihl.com/battery-life.

20.2 Peilis

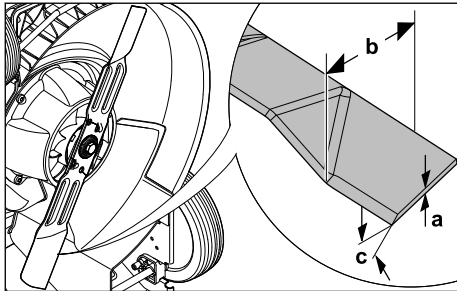

- Mažiausias storis a: 1,6 mm
- Mažiausias plotis b: 55 mm
- Galandimo kampas c: 30°

20.3 Akumuliatorius STIHL AP

- Akumuliatoriaus technologija: Lithium-Ionen
- Įtampa: 36 V
- Talpa Ah: žiūrėti ant skydelio
- Energijos kiekis Wh: žiūrėti ant skydelio
- Svoris kg: žiūrėti ant skydelio
- Leidžiama temperatūra naudojimui ir laikymui:
 - 10 °C iki + 50 °C

20.4 Garso ir vibracijos vertės

Koeficientinis garso slėgio lygio dydis – 2 dB(A).
Koeficientinis garso galios lygio dydis –

0,8 dB(A). Koeficientinis vibracijos lygio dydis – 0,90 m/s².

- Garso slėgio lygis L_{pA}, išmatuotas remiantis EN 60335-2-77: 81 dB(A)
- Garso galios lygis L_{WA}, išmatuotas pagal 2000/14/EC: 95,6 dB(A)
- Vibracijos vertė a_{hv}, išmatuota remiantis EN 60335-2-77, valdymo rankena: 1,80 m/s²

STIHL rekomenduoja naudoti klausos organų apsaugą.

Nurodytos vibracijos vertės išmatuotos taikant standartizuotus bandymų metodus, juos galima naudoti lyginant elektrinius prietaisus. Faktinės vibracijos vertės gali skirtis nuo nurodytųjų, priklausomai nuo to, kaip prietaisais naudojamas. Nurodytas vibracijos vertes galima naudoti siekiant susidaryti pirmą įspūdį apie vibracijos lygį. Faktinis vibracijos lygis turi būti nustatytas. Nustatant gali būti atsižvelgta ir į laiką, kada elektrinis prietaisas būna išjungtas, ir į laiką, kada jis įjungtas, bet veikia be apkrovos.

Informacija apie Darbdavių direktyvos 2002/44/EB dėl vibracijos vykdymą pateikta adresu: www.stihl.com/vib.

20.5 REACH

REACH pažymi ES potvarkį dėl registravimo, vertinimo ir chemikalų leistinas normas.

Informacijas apie atitikimą REACH potvarkiui (ES) Nr. rasite www.stihl.com/reach.

21 Atsarginės dalys ir priedai

21.1 Atsarginės dalys ir priedai

STIHL Šie simboliai žymi originalias STIHL atsargines dalis ir originalius STIHL priedus.

STIHL rekomenduoja naudoti originalias STIHL atsargines dalis ir originalius STIHL priedus.

Nors nuolat stebi rinką, STIHL negali įvertinti kūtų gamintojų atsarginių dalių ir priedų patikimumo, saugos bei tinkamumo, todėl tokius naudojant, STIHL negali už juos garantuoti.

STIHL originalių atsarginių dalių ir STIHL originalių priedų galima įsigyti iš STIHL specializuoto prekybos atstovo.

21.2 Svarbios atsarginės dalys

- Peilis: 6371 702 0105
- Peilio varžtas: 9008 319 9028
- Poveržlė: 0000 702 6600

22 Utilizavimas

22.1 Vejapjovės utilizavimas

Informaciją apie utilizavimą suteikia STIHL prekybos atstovas.

- ▶ Vejapjovę, peilius, priedus ir pakuotę reikia utilizuoti laikantis teisės aktų ir nekenkiant aplinkai.

23 ES- atitikties sertifikatas

23.1 Vejapjovė STIHL RMA 253.0

„STIHL Tirol GmbH“
Hans Peter Stihl-Straße 5
6336 Langkampfen

Austrija

atsakingai pareiškia, kad

- konstrukcijos tipas: akumuliatorinė vejapjovė
- gamintojo ženklas: STIHL
- tipas: RMA 253.0
- serijos numeris: 6371

atitinka atitinkamas direktyvų 2000/14/EC, 2006/42/EC, 2014/30/EU ir 2011/65/EU nuostatas ir sukonstruota bei pagaminta pagal šių, gamybos dieną galiojančių standartų, versijas: EN 60335-1, EN 60335-2-77, EN 55014-1 ir EN 55014-2.

Dalyvaujančios notifikacijos įstaigos pavadinimas ir adresas:

„TÜV Rheinland LGA Products GmbH“
Tillystraße 2

D-90431 Nürnberg

Nustatant išmatuojamą ir garantuojamą garso galios lygį buvo laikomasi direktyvos 2000/14/EC VIII priedo.

- Išmatuotas garso galios lygis: 95,6 dB(A)

- Garantuotas garso galios lygis: 96 dB(A)

Techniniai dokumentai saugomi „STIHL Tirol GmbH“ produktų autorizavimo skyriuje.

Pagamavimo metai ir įrenginio numeris nurodyti ant vejapjovės.

2021-01-02, Langkampfenas

„STIHL Tirol GmbH“

einantis pareigas



Matthias Fleischer, mokslinių tyrimų ir plėtros vadovas

einantis pareigas



Sven Zimmermann, kokybės vadovas

23.2 Didžiosios Britanijos importuotojas

ANDREAS STIHL Ltd.
Stihl House
Stanhope Road
CAMBERLEY
SURREY GU15 3YT
Great Britain

24 Saugos nuorodos naudojantis vejapjove

24.1 Įvadas

Šiame skyriuje perteikiamos standarto EN 60335-2-77 EE priede suformuluotos bendrosios saugos nuorodos, skirtos elektra varomoms vejapjovėms.

SPEJIMAS

- **Perskaitykite visas saugos nuorodas, nurodymus, peržiūrėkite visus paveikslus ir techninius duomenis, kuriuos rasite ant vejapjovės.** Nesilaikant toliau pateiktų nurodymų galimas elektros smūgis, gaisras ir (arba) sunkūs sužalojimai. **Neišmeskite jokių saugos nuorodų ir nurodymų, nes jų gali prireikti ateityje.**

24.2 Pabandyimas

- Atidžiai perskaitykite naudojimo instrukciją. Susipažinkite su valdymo detalėmis ir įrenginio tinkamo naudojimo taisyklėmis;

- b) jokiū būdu neleiskite vaikams ar kitiems naudojimo instrukcijos neperskačiusiems asmenims naudotis vejojrove; mažiausią naudotojų amžių gali reglamentuoti vietinės taisyklės;
- c) jokiū būdu nepjaukite žolės, jei arti yra žmonių, ypač vaikų, arba gyvūnų;
- d) atminkite, kad įrenginio valdytojas arba naudotojas atsako už žalą, padarytą kitiems asmenims arba jų nuosavybei.

24.3 Paruošiamosios priemonės

- a) Eksploatuodami įrenginį visada avėkite tvirtus batus ir mūvėkite ilgas kelnes. Neeksploatuokite įrenginio basomis arba apsiavę lengva atvira avalyne. Venkite laisvų drabužių ar drabužių su kabančiais raišteliais ar diržais.
- b) Patikrinkite teritoriją, kurioje bus naudojamas įrenginys, pašalinkite iš jos visus objektus, kuriuos įrenginys galėtų sugriebti ir išsviesti į šalis.
- c) Prieš pradėdami naudoti visada vizualiai patikrinkite, ar pjovimo peiliai, tvirtinimo kaiščiai ir visas pjovimo blokas nenusidėvėję ar nepažeisti. Nusidėvėjusius ar pažeistus peilius ir tvirtinimo kaiščius siekiant išvengti disbalanso galima pakeisti tik dalinai. Nustrynusius arba pažeistus nurodomuosius užrašus būtina pakeisti.

24.4 Naudojimas

- a) Pjaukite žolę tik dieną arba esant geram dirbtiniam apšvietimui.
- b) Jei įmanoma, nenaudokite įrenginio, kai žolė šlapia.
- c) Nuokalnėse visada išlaikykite stabilų įrenginio padėtį.
- d) Stumkite arba traukite įrenginį žingsnio greičiu.
- e) Pjaukite žolę skersai šlaito, jokiū būdu ne aukštyn arba žemyn.
- f) Būkite ypač atsargūs keisdami judėjimo kryptį ant šlaito.
- g) Nepjaukite žolės labai stačiose nuokalnėse.
- h) Būkite itin atsargūs apsukdami vejojrovę ar traukdami ją į save.
- i) Sustabdykite pjovimo peilį (-ius), kai reikia paversti vejojrovę ant šono gabenant ją ne žole, perkeliančią į pjaunamą plotą ir atgal.
- j) Niekomet nenaudokite vejojrovės su apgintais apsauginiais įtaisais ar apsauginėmis grotelėmis arba be pritvirtintų apsauginių

įtaisų, pavyzdžiui, be atmušų ir (arba) be žolės surinkimo įtaisų.

- k) Atsargiai įjunkite ar užveskite paleidimo mygtuku įrenginį laikydamiesi gamintojo nurodymų. Išlaikykite pakankamą atstumą tarp pėdų ir pjovimo peilio (-ių).
- l) Įjunkite arba užvedant variklį vejojrovės negalima apversti, nebent ją reikia eigoje pakelti. Tokiu atveju verskite tik tiek, kiek neišvengiama, ir kelkite tik tą pusę, iš kurios naudotojas valdo vejojrovę.

m Nepaleiskite variklio stovėdami priešais žolės išmetimo kanalą.

n) Jokiū būdu nekiškite rankų ar kojų prie besisukančių įrenginio dalių arba po jomis. Visada laikykites atokiau nuo žolės išmetimo angos.

o) Veikiant varikliui jokiū būdu nekelkite ir neneškite vejojrovės.

p) Išjunkite variklį, ištraukite paleidimo raktą. Įsitinkite, kad visiškai sustojo visos besisukančios dalys:

- visada, kai atsitraukiate nuo vejojrovės;
- prieš atlaisvindami blokatorius ar valydami užsikimšusį žolės išmetimo kanalą;
- prieš tikrindami, valydami vejojrovę ar ją reguliuodami;
- jei buvo atsitrenkta į svetimkūnį. Patikrinkite, ar vejojrovė nepažeista, ir, prieš iš naujo įjungdami vejojrovę ir pradėdami ją dirbti, atlikite reikalingus remonto darbus.

Jeigu vejojrovė pradeda neįprastai stipriai vibruoti, ją būtina nedelsiant patikrinti.

- Patikrinkite, ar nėra pažeidimų.
- Atlikite reikiamus pažeistų dalių remonto darbus.
- Prisukite ir įjunkite visas veržles, kaiščius ir varžtus.

24.5 Techninė priežiūra ir laikymas

- a) Pasirūpinkite, kad būtų gerai priveržtos visos veržles, kaiščiai ir varžtai ir kad įrenginys būtų saugus naudoti.
- b) Reguliariai tikrinkite, ar žolės surinkimo įtaisas nesusidėvėjęs, ar jis vis dar gerai veikia.
- c) Susidėvėjusias arba pažeistas dalis saugumo sumetimais pakeiskite.
- d) Atkreipkite dėmesį į tai, kad kelis pjovimo peilius turinčių įrenginių pjovimo peilis judėdamas gali kartu sukti ir kitus pjovimo peilius.
- e) Nustatydami įrenginį saugokitės, kad tarp judančių pjovimo peilių ir stabilų įrenginio dalių neįstrigtų pirštai.

- f) Prieš pastatydami palaukite, kol variklis atvės.
- g) [sidėmėkite, kad, atliekant techninės priežiūros darbus su pjovimo peiliais, pjovimo peiliai gali judėti net tada, kai įrenginys atjungtas nuo elektros energijos šaltinio.
- h) Susidėvėjusias arba pažeistas dalis saugumo sumetimais pakeiskite. Naudokite tik originalias STIHL atsargines dalis ir priedus.

Съдържание

1	Предговор.....	436
2	Информация относно настоящото Ръководството за употреба.....	436
3	Преглед на съдържанието.....	437
4	Указания за безопасност.....	438
5	Подготвяне на косачката за употреба.	444
6	Зареждане на акумулатора и светодиодиците.....	444
7	Сглобяване на косачката.....	444
8	Поставяне и изваждане на акумулатора.....	446
9	Поставяне и изваждане на предпазния ключ.....	446
10	Включване и изключване на косачката.....	446
11	Проверка на косачката и акумулатора	447
12	Работа с косачката.....	448
13	След работа.....	449
14	Транспортиране.....	449
15	Съхранение.....	449
16	Почистване.....	450
17	Поддръжка /обслужване.....	450
18	Ремонт.....	451
19	Отстраняване на неизправности.....	451
20	Технически данни.....	453
21	Резервни части и принадлежности.....	454
22	Отстраняване /изхвърляне.....	454
23	Декларация на ЕС (EU) за съответствие.....	454
24	Указания за техническата безопасност за косачката.....	455

1 Предговор

Уважаеми клиенти,

Радваме се, че сте избрали изделие на фирма STIHL. Ние разработваме и произвеждаме продукти с най-високо качество в съответствие с изискванията на нашите клиенти. Така се създават продукти, които се отличават с висока надеждност дори при изключително високо натоварване.

STIHL също така държи на най-високото ниво в обслужването. Сътрудниците в специализираните ни търговски обекти са готови да ви дадат компетентна консултация и съвети, както и да поемат комплексно техническо обслужване на закупените от Вас апарати.

STIHL е категоричен привърженик на устойчивото и отговорно отношение към природата. Настоящото ръководство за употреба следва да Ви подпомогне в продължителното, сигурно и екологично използване на Вашия продукт на STIHL.

Благодарим Ви за доверието и Ви пожелаваме удоволствие от употребата на изделието от фирма STIHL.



Dr. Nikolas Stihl

ВАЖНО! ПРОЧЕТЕТЕ ПРЕДИ УПОТРЕБА – И СЪХРАНЯВАЙТЕ.

2 Информация относно настоящото Ръководството за употреба

2.1 Приложими документи

Тази инструкция за експлоатация е оригинална инструкция за експлоатация от производителя по смисъла на Директива 2006/42/ЕО на Европейския парламент и на Съвета.

Приложими са местните правила по техника на безопасност.

- ▶ Прочетете, разберете добре и съхранявайте допълнителните към тази инструкция за експлоатация документи:
 - Указания за безопасност за акумулатор STIHL AP
 - Инструкция за експлоатация на зарядни устройства STIHL AL 101, 300, 500
 - Информация за безопасност за акумулатори STIHL и продукти с вграден акумулатор: www.stihl.com/safety-data-sheets

2.2 Обозначение на предупредителни указания, които се срещат в текста

ОПАСНОСТ

- Това указание предупреждава за опасностите, които могат да доведат до тежки наранявания или до смърт.
 - ▶ Посочените мерки ще помогнат за предотвратяването на тежки наранявания или смърт.

ПРЕДУПРЕЖДЕНИЕ

- Това указание предупреждава за опасностите, които могат да доведат до тежки наранявания или до **смърт**.
 - ▶ Посочените мерки ще помогнат за предотвратяването на тежки наранявания или смърт.

УКАЗАНИЕ

- Това указание предупреждава за опасности, които могат да доведат до материални щети.
 - ▶ Посочените мерки ще помогнат за предотвратяването на материални щети.

2.3 Символи в текста

 Този символ насочва към глава от настоящото ръководство за употреба.

3 Преглед на съдържанието

3.1 Косачка и акумулатор

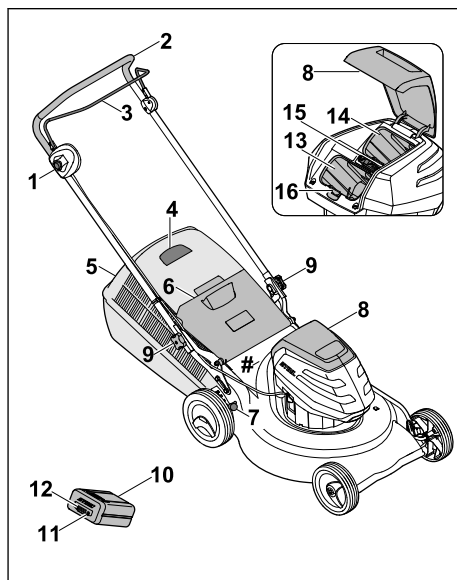

- 1 Бутон за блокиране**
Заедно бутонът за блокиране и лостът за включване включват и изключват ножовете.
- 2 Ръкохватка**
Ръкохватката служи за държане, управление и транспортиране на косачката.
- 3 Лост за включване**
Заедно лостът за включване и бутонът за блокиране включват и изключват ножовете.
- 4 Индикатор за равнището на запълване**
Индикаторът за равнището на запълване показва доколко е пълен кошът за трева.
- 5 Кош за трева**
Кошът за трева събира окосената трева.
- 6 Дефлектор**
Дефлекторът затваря канала за изхвърляне.
- 7 Лост**
Лостът служи за регулиране на височината на косене.
- 8 Клапа**
Клапата покрива акумулатора и предпазния ключ.

9 Дръжка с гайка

Дръжката с гайка фиксира ръкохватката към косачката.

10 Акумулатор

Акумулаторът снабдява косачката с енергия.

11 Бутон

Бутонът активира светодиодите на акумулатора.

12 Светодиоди

Светодиодите показват състоянието на зареждане на акумулатора и неизправностите.

13 Отвор за акумулатор

В отвора за акумулатор се поставя акумулаторът.

14 Отвор за транспортиране

В отвора за транспортиране се поставя резервен акумулатор.

15 Предпазен ключ

Предпазният ключ активира косачката.

16 Блокиращ лост

Блокиращият лост придържа акумулатора в отвора за акумулатора.

Табелка за мощността с машинен номер**3.2 Символи**

Символите могат да бъдат върху косачката и акумулатора и означават следното:



Този символ обозначава предпазния ключ.



Този символ обозначава гнездото за ключа.



1 светодиод свети в червено. Акумулаторът е твърде горещ или твърде студен.



4 светодиода мигат в червено. В акумулатора има неизправност.



Гарантирано ниво на шума съгласно Директива 2000/14/ЕС в dB(A), за да се направят звуковите емисии на продуктите сравними.



Индикацията до символа показва запаса от енергия в акумулатора според спецификацията на производителя на клетката. Наличният на практика запас от енергия е по-малък.



Не изхвърляйте продукта с битовите отпадъци.



Включете и изключете ножа.

4 Указания за безопасност**4.1 Предупредителни символи**

Предупредителните символи върху косачката или акумулатора означават следното:



Спазвайте указанията за безопасност и мерките, свързани с тях.



Прочетете, разберете добре и съхранявайте инструкцията за експлоатация.



Бъдете предпазливи за изхвърчащи обекти - стойте на разстояние и дръжте странични лица надалеч.



Не докосвайте въртящия се нож.



Изваждайте акумулатора по време на прекъсванията на работата, транспортирането, съхранението, поддръжката или ремонта.



Изваждайте предпазния ключ по време на прекъсванията на работата, транспортирането, съхранението, поддръжката или ремонта.



Спазвайте безопасното разстояние.



Пазете акумулатора от топлина и огън.



Не потапяйте акумулатора в течности.



Спазвайте допустимия температурен диапазон на акумулатора.

4.2 Употреба по предназначение

Косачката STIHL RMA 253 служи за косене на суха трева.

Косачката се захранва с енергия от акумулатор STIHL AP.

▲ ПРЕДУПРЕЖДЕНИЕ

- Акумулаторите, които не са одобрени от STIHL за косачката, могат да причинят пожари и експлозии. Това може да доведе до тежки наранявания или смърт и може да възникнат материални щети.
 - ▶ Косачката се използва с акумулатор STIHL AP.
- Ако не използвате косачката или акумулатора по предназначение, това може да доведе до сериозни телесни наранявания или смърт и материални щети.
 - ▶ Използвайте косачката и акумулатора, както е описано в тази инструкция за експлоатация.

4.3 Изисквания към потребителя

▲ ПРЕДУПРЕЖДЕНИЕ

- Потребителите без инструктаж не могат да разпознаят или оценят опасностите, възникващи при косачката и акумулатора. Потребителят или други лица могат да бъдат сериозно ранени или убити.



- ▶ Прочетете, разберете добре и съхранявайте инструкцията за експлоатация.

- ▶ Ако косачката или акумулаторът се дават на друг човек: предоставете инструкцията за експлоатация заедно с уреда.
- ▶ Уверете се, че потребителят отговаря на следните изисквания:
 - Потребителят е отпочинал.
 - Потребителят има физическа, сетивна и психическа способност да обслужва косачката и акумулатора и да работи с тях. Ако потребителят има ограничена физическа, сетивна или психическа възможност за това, той трябва да работи под надзора и според указанията на отговорно лице.
 - Потребителят може да разпознае и оцени опасностите, свързани с косачката и акумулатора.
 - Потребителят е наясно, че е отговорен при възникнали злополуки и щети.
 - Потребителят е пълнолетен или е бил обучен за съответната професия според националните разпоредби и под съответния надзор.

- Потребителят е получил инструкция от специализиран търговец на STIHL или квалифицирано лице, преди да използва косачката за първи път.
- Потребителят не е под влияние на алкохол, лекарства или наркотици.
- ▶ Ако възникнат неясноти: обърнете се към специализиран търговец на STIHL.

4.4 Облекло и оборудване

▲ ПРЕДУПРЕЖДЕНИЕ

- По време на работа предмети могат бъдат изхвърлени с висока скорост. Потребителят може да бъде наранен.
 - ▶ Носете дълъг панталон от устойчива материя.
- По време на работата може да се вдигне прах. Вдишаният прах може да увреди Вашето здраве и да причини алергични реакции.
 - ▶ Ако се вдигне прах: носете маска за защита против прах.
- Неподходящото облекло може да се оплете в дървета, храсти или в косачката. Потребителите без подходящо облекло могат да бъдат сериозно наранени.
 - ▶ Носете плътно прилепнало облекло.
 - ▶ Махнете шаловете и бижутата.
- По време на почистването, поддръжката или транспорта потребителят може да влезе в контакт с ножа. Потребителят може да бъде наранен.
 - ▶ Носете предпазни ръкавици, изработени от устойчив материал.
- Ако потребителят носи неподходящи обувки, той може да се подхлъзне. Потребителят може да бъде наранен.
 - ▶ Носете стабилни, затворени обувки с нехлъзгаща се подметка.
- По време на заточването на ножовете могат да бъдат изхвърлени частици от материала. Потребителят може да бъде наранен.
 - ▶ Носете плътно прилягащи предпазни очила. Подходящите предпазни очила се тестват съгласно стандарт EN 166 или съгласно националните разпоредби и се предлагат със съответната маркировка в търговската мрежа.
 - ▶ Носете предпазни ръкавици, изработени от устойчив материал.

4.5 Работен участък и неговата околност

4.5.1 Косачка

▲ ПРЕДУПРЕЖДЕНИЕ

- Външните лица, децата и животните не могат да разпознаят и преценят опасностите, свързани с косачката и изхвърляните от нея предмети. Външните лица, децата и животните могат да бъдат сериозно наранени и да възникнат имуществени щети.



- ▶ Не допускате външни лица, деца и животни в района на работа с уреда.

- ▶ Поддържайте безопасна дистанция спрямо предмети.
- ▶ Не оставяйте косачката без надзор.
- ▶ Уверете се, че децата не могат да играят с косачката.
- Косачката не е устойчива на вода. Ако работите в дъжд или във влажна среда, може да се стигне до токов удар. Потребителят може да се нарани, а косачката да се повреди.
 - ▶ Не работете при дъжд или във влажна среда.
 - ▶ Не косете мокра трева.
- Електрическите компоненти на косачката могат да създадат искри. Искрите могат да причинят пожари и експлозии в леснозапалима или експлозивна среда. Това може да доведе до тежки наранявания или смърт и може да възникнат материални щети.
 - ▶ Не работете в леснозапалима или експлозивна среда.

4.5.2 Акумулатор

▲ ПРЕДУПРЕЖДЕНИЕ

- Външните лица, децата и животните не могат да разпознаят и оценят опасностите, свързани с акумулатора. Външните лица, децата и животните могат да бъдат тежко наранени.
 - ▶ Дръжте далеч външните лица, особено децата и животните.
 - ▶ Не оставяйте акумулатора без надзор.
 - ▶ Уверете се, че децата не могат да играят с акумулатора.
- Акумулаторът не е защитен от всякакви влияния на околната среда. Ако акумулаторът е изложен на определени влияния на околната среда, той може да се запали или да експлодира. Хората могат да бъдат

тежко наранени и да възникнат материални щети.



- ▶ Пазете акумулатора от топлина и огън.
- ▶ Не хвърляйте акумулатора в огън.



- ▶ Използвайте и съхранявайте акумулатора в температурния диапазон между -10 °C и +50 °C.



- ▶ Не потапяйте акумулатора във вода.

- ▶ Дръжте акумулатора далеч от метални предмети.
- ▶ Не излагайте акумулатора на високо налягане.
- ▶ Не излагайте акумулатора на въздействието на микровълни.
- ▶ Пазете акумулатора от химикали и от соли.

4.6 Състояние, съответстващо на изискванията за безопасност

4.6.1 Косачка

Косачката е в безопасно състояние, ако следните условия са изпълнени:

- Косачката не е повредена.
- Косачката е чиста и суха.
- Командните елементи функционират и нямат изменения.
- Ножът е правилно монтиран.
- Монтирани са оригинални принадлежности на STIHL за тази косачка.
- Принадлежностите са правилно монтирани.



▲ ПРЕДУПРЕЖДЕНИЕ

- В небезопасно състояние компонентите не могат да функционират правилно и съоръженията за безопасност не работят. Има опасност от тежки наранявания или смърт.
 - ▶ Работете с косачка без неизправности.
 - ▶ Ако косачката е замърсена или мокра: почистете и оставете косачката да изсъхне.
 - ▶ Не модифицирайте косачката.
 - ▶ Ако командните елементи не функционират: не работете с косачката.
 - ▶ Монтирайте оригинални принадлежности на STIHL за тази косачка.
 - ▶ Монтирайте ножа така, както е описано в тази инструкция за експлоатация.

- ▶ Монтирайте принадлежностите, както е описано в тази инструкция за експлоатация или в инструкцията за експлоатация на принадлежностите.
- ▶ Не поставяйте предмети в отворите на косачката.
- ▶ Не свързвайте и не съединявайте накъсо с метални предмети контактите на гнездото за ключа.
- ▶ Сменяйте износените или повредени указателни табели.
- ▶ Ако възникнат неясноти: обърнете се към специализиран търговец на STIHL.

4.6.2 Нож

Ножът е в безопасно състояние, ако са изпълнени следните условия:

- Ножът и приставките са неповредени.
- Ножът не е деформиран.
- Ножът е правилно монтиран.
- Ножът е правилно заточен.
- Ножът няма неравности.
- Ножът е правилно балансиран.
- Минималната дебелина и минималната ширина на ножа са достатъчни,  20.2.
- Ъгълът на заточване е спазен,  20.2.

▲ ПРЕДУПРЕЖДЕНИЕ

- При небезопасно състояние части от ножа могат да се отделият и да бъдат изхвърлени. Има опасност от тежки наранявания.
 - ▶ Работете с неповреден нож и неповредени приставки.
 - ▶ Монтирайте ножа правилно.
 - ▶ Заточете ножа правилно.
 - ▶ Ако дебелината или ширината не достигат минимално допустимите стойности: Сменете ножовете.
 - ▶ Ножовете трябва да се балансират от специализиран търговец на STIHL.
 - ▶ Ако възникнат неясноти: обърнете се към специализиран търговец на STIHL.

4.6.3 Акумулатор

Акумулаторът е в състояние, съобразено с изискванията за безопасност, ако следните условия са изпълнени:

- Акумулаторът не е повреден.
- Акумулаторът е чист и сух.
- Акумулаторът функционира и не е променен.

▲ ПРЕДУПРЕЖДЕНИЕ

- В състояние, което не е съобразено с изискванията за безопасност, акумулаторът вече не може да функционира безопасно.

Хората могат да получат тежки наранявания.

- ▶ Работете с неповреден и функциониращ акумулатор.
- ▶ Не зареждайте повреден или дефектен акумулатор.
- ▶ Ако акумулаторът е замърсен или мокър: Почистете акумулатора и го оставете да изсъхне.
- ▶ Не променяйте акумулатора.
- ▶ Не пъхайте предмети в отворите на акумулатора.
- ▶ Не свързвайте електрическите контакти на акумулатора с метални предмети и не предизвиквайте късо съединение.
- ▶ Не отваряйте акумулатора.
- ▶ Износените или повредени указателни табелки трябва да се сменят.
- От повредения акумулатор може да излезе течност. Ако течността влезе в контакт с кожата или очите, те може да се раздразнят.
 - ▶ Избягвайте контакт с течността.
 - ▶ Ако има контакт с кожата: измийте засегнатите места по кожата обилно с вода и сапун.
 - ▶ Ако има контакт с очите: промийте очите най-малко за 15 минути обилно с вода и потърсете лекар.
- Повреден или дефектен акумулатор може да мирише необичайно, да дими или да гори. Това може да доведе до тежки наранявания или смърт за хората и може да възникнат материални щети.
 - ▶ Ако акумулаторът мирише необичайно или дими: не използвайте акумулатора и го дръжте далеч от запалими вещества.
 - ▶ Ако акумулаторът гори: опитайте се да угасите акумулатора с пожарогасител или с вода.

4.7 Работа

▲ ПРЕДУПРЕЖДЕНИЕ

- Потребителят не може да продължи да работи концентрирано в определени ситуации. Потребителят може да се спъне, да падне и да се нарани сериозно.
 - ▶ Работете спокойно и обмислено.
 - ▶ Ако осветеността и видимостта са лоши: не работете с косачката.
 - ▶ Управлявайте косачката сами.
 - ▶ Внимавайте за препятствия.
 - ▶ Не накланяйте косачката.
 - ▶ Работете здраво стъпили на земята и поддържайте равновесие.

- ▶ Ако се появят признаци на умора: направете почивка.
- ▶ Ако косите по наклон: косете напречно на склона.
- ▶ Не косете по стръмни склонове.
- Въртящия се нож може да пореже потребителя. Потребителят може да се нарани сериозно.



- ▶ Не докосвайте въртящия се нож.
- ▶ Ако ножът е блокиран от предмет: изключете косачката, извадете предпазния ключ и извадете акумулатора. Едва след това отстранете предмета.
- По време на работа косачката може да причини вибрации.
 - ▶ Носете ръкавици.
 - ▶ Правете почивки.
 - ▶ Ако се появят признаци на проблем с кръвообращението: потърсете лекарска помощ.
- Ако по време на работа ножът удари чуждо тяло, той или части от него могат да бъдат повредени или изхвърлени с висока скорост. Има опасност от наранявания и материални щети.
 - ▶ Отстранете чуждите тела от работната зона.
- Когато се отпусне превключващият лост за режима на косене, ножът продължава да се върти за кратко. Има опасност от тежки наранявания.
 - ▶ Изчакайте, докато ножът спре да се върти.
- Ако въртящият се нож удари твърд предмет, може да се образуват искри. Искрите могат да причинят пожар в леснозапалима среда. Това може да доведе до тежки наранявания или смърт и може да възникнат материални щети.
 - ▶ Не работете в леснозапалима среда.

▲ ОПАСНОСТ

- Ако работата се извършва в близост до кабели, провеждащи напрежение, ножът може да влезе в контакт с тях и да ги повреди. За потребителя има опасност от тежки наранявания или смърт.
 - ▶ Не работете в близост до кабели, провеждащи напрежение.
- Ако се работи при гръмотевична буря, потребителят може да бъде ударен от мълния. За потребителя има опасност от тежки наранявания или смърт.
 - ▶ Ако има буря: не работете.

4.8 Транспортиране

4.8.1 Косачка

▲ ПРЕДУПРЕЖДЕНИЕ

- По време на транспорт косачката може да се преобърне или да се премести. Има опасност от наранявания и материални щети.



- ▶ Извадете предпазния ключ.



- ▶ Извадете акумулатора.

- ▶ Подсигурете косачката с притягащи колани, ремъци или мрежа така, че да не се преобърне и да не може да се движи.

4.8.2 Акумулаторна батерия

▲ ПРЕДУПРЕЖДЕНИЕ

- Акумулаторната батерия не е защитена срещу всички въздействия на околната среда. Ако акумулаторната батерия се подложи на неподходящи въздействия на околната среда, тя може да се повреди и могат да възникнат материални щети.
 - ▶ Не бива да се транспортира повредена акумулаторна батерия.
 - ▶ Акумулаторната батерия да се транспортира в електрически непроводима опаковка.
- При транспортирането акумулаторната батерия може да се преобърне или да се измести. Това може да причини тежки наранявания на хора и материални щети.
 - ▶ Акумулаторната батерия трябва да се опакова така в опаковката, че да не може да се мести.
 - ▶ Подсигурете опаковката така, че да не може да се движи.

4.9 Съхранение

4.9.1 Косачка

▲ ПРЕДУПРЕЖДЕНИЕ

- Децата може да не разпознаят и преценят опасностите, свързани с косачката. Децата може да получат тежки наранявания.



- ▶ Извадете предпазния ключ.



► Извадете акумулатора.

► Съхранявайте косачката на място, недостъпно за деца.

- Електрическите контакти на косачката и металните компоненти може да корозират при влага. Косачката може да се повреди.



► Извадете предпазния ключ.



► Извадете акумулатора.

► Съхранявайте косачката чиста и суха.

- Ако предпазният ключ и акумулаторът са поставени по време на съхранение, ножът може да бъде включен неволно. Има опасност от тежки наранявания и материални щети.



► Извадете предпазния ключ.



► Извадете акумулатора.

4.9.2 Акумулатор

▲ ПРЕДУПРЕЖДЕНИЕ

- Децата може да не разпознаят и преценят опасностите от акумулатора. Децата може да получат тежки наранявания.
 - Съхранявайте акумулатора на място, недостъпно за деца.
- Акумулаторът не е защитен от всякакви влияния на околната среда. Ако акумулаторът е изложен на определени влияния на околната среда, той може да бъде повреден.
 - Съхранявайте акумулатора чист и сух.
 - Съхранявайте акумулатора в затворено помещение.
 - Съхранявайте акумулатора отделно от косачката и зарядното устройство.
 - Съхранявайте акумулатора в електронепроводима опаковка.
 - Използвайте и съхранявайте акумулатора в температурния диапазон между - 10 °C и + 50 °C

4.10 Почистване, поддръжка и ремонт

▲ ПРЕДУПРЕЖДЕНИЕ

- Ако предпазният ключ и акумулаторът са поставени по време на почистването, поддръжката или ремонта, ножът може да бъде включен неволно. Има опасност от тежки наранявания и материални щети.



► Извадете предпазния ключ.



► Извадете акумулатора.













- Ако използвате силни почистващи препарати, почистване със струя вода или остри предмети, може да повредите косачката, ножа и акумулатора. Ако не почистите правилно косачката, ножа и акумулатора, компонентите няма да могат да функционират правилно и съоръженията за безопасност няма да работят. Има опасност от тежки наранявания.
 - Почистете косачката, ножа и акумулатора, както е описано в тази инструкция за експлоатация.
- Ако косачката, ножът или акумулаторът не са поддържани или ремонтирани правилно, компонентите няма да могат да функционират правилно и съоръженията за безопасност няма да работят. Има опасност от тежки наранявания или смърт.
 - Не правете техническа поддръжка и не ремонтирайте сами косачката и акумулатора.
 - Ако косачката или акумулаторът се нуждаят от поддръжка или ремонт: обърнете се към специализиран търговец на STIHL.
 - Поддържайте ножовете така, както е описано в тази инструкция за експлоатация.
- По време на почистването, поддръжката или ремонта на ножа потребителят може да се пореже на острите режещи ръбове. Потребителят може се нарани.
 - Носете предпазни ръкавици, изработени от устойчив материал.
- По време на заточването ножът може да се нагрее. Потребителят може да получи изгаряне.
 - Изчакайте, докато ножът се охлади.

- ▶ Носете предпазни ръкавици, изработени от устойчив материал.

5 Подготовка на косачката за употреба

5.1 Подготовка на косачката за употреба

Преди всяко начало на работа трябва да се изпълнят следните стъпки:

- ▶ Уверете се, че следните компоненти се намират в състояние, съобразено с изискванията за безопасност:
 - Косачка,  4.6.1.
 - Нож,  4.6.2.
 - Акумулатор,  4.6.3.
- ▶ Проверете акумулатора,  11.3.
- ▶ Заредете докрай акумулатора,  6.1.
- ▶ Почистете косачката,  16.2.
- ▶ Проверете ножа,  11.2.
- ▶ Монтирайте ръкохватката,  7.1
- ▶ Разгънете ръкохватката,  7.2.1.
- ▶ Ако ще косите и окосената трева трябва да се събира в коша за трева: закачете коша за трева,  7.3.2.
- ▶ Ако ще косите и окосената трева трябва да се изхвърля отзад: откачете коша за трева,  7.3.3.
- ▶ Настройте височината на косене,  12.2.
- ▶ Проверете командните елементи,  11.1.
 - ▶ Ако по време на проверката на командните елементи 3-те светодиода мигат в червено: извадете предпазния ключ, свалете акумулатора и се консултирайте със специализиран търговец на STIHL.
 - ▶ При косачката има неизправност.
- ▶ Ако стъпките не могат да бъдат изпълнени: не използвайте косачката и потърсете помощ от специализиран търговец на STIHL.

6 Зареждане на акумулатора и светодиодиите

6.1 Зареждане на акумулаторната батерия

Времето на зареждане зависи от различни външни фактори, като например от температурата на акумулаторната батерия или от температурата на околната среда. Фактическото време на зареждане може да се различава от посоченото време. Времето на заре-

ждане е посочено на адрес www.stihl.com/charging-times.

- ▶ Зареждайте акумулаторната батерия така, както е описано в ръководството за употреба на зарядните устройства STIHL AL 101, 300, 500.

6.2 Показване на състоянието на зареждане

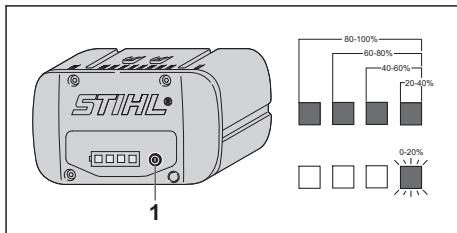

- ▶ Натиснете бутона (1). Светодиодите светят за ок. 5 секунди в зелено и показват състоянието на зареждане.
- ▶ Ако десният светодиод мига в зелено: заредете акумулатора.

6.3 Светодиоди върху акумулатора

Светодиодите могат да показват състоянието на зареждане на акумулатора или неизправности. Светодиодите могат да светят или мигат със зелена или червена светлина.

Ако светодиодиите светят или мигат в зелено, те показват състоянието на зареждане.

- ▶ Ако светодиодиите светят или мигат в червено: отстранете неизправностите,  19.1. В косачката или в акумулатора има повреда.

7 Сглобяване на косачката

7.1 Монтиране на ръкохватката

- ▶ Изключете двигателя.
- ▶ Поставете косачката на равен терен.

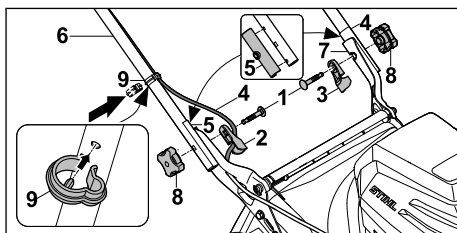

- ▶ Пъхнете болтовете (1) през водача на кабела (2) и изолацията на ръкохватката (3).
- ▶ Поставете кабела (4) във водача на кабела (2).
- ▶ Проверете правилния монтаж на предварително монтираните изолации на ръкохватката (5) от двете страни.
- ▶ Дръжте ръкохватката (6) така към държачите (7), че отворите да съвпадат.
- ▶ Плъзнете болтовете (1) отвътре навън през отворите.
- ▶ Завийте дръжките с гайка (8) и ги затегнете добре.
- ▶ Поставете кабел (4) в кабелната скоба (9).
- ▶ Притиснете кабелната скоба (9) към ръкохватката (6) и оставете да се застопори така, че фиксиращият палец на кабелната скоба да влезе в отвора от долната страна на ръкохватката.

Не е необходимо ръкохватката (6) да се демонтира отново.

7.2 Разгъване и сгъване на ръкохватката

7.2.1 Разгъване на ръкохватката

- ▶ Изключете косачката, извадете предпазния ключ и извадете акумулатора.
- ▶ Поставете косачката на равен терен.

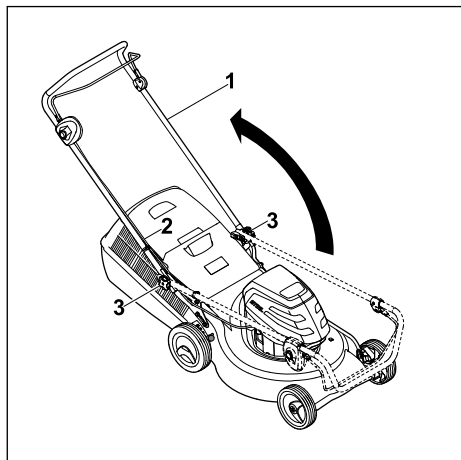

- ▶ Внимателно отворете ръкохватката (1), като внимавате да не притиснете кабела (2).
- ▶ Завийте дръжката с гайка (3). Ръкохватката (1) е здраво свързана с косачката.

7.2.2 Сгъване на ръкохватката

За по-компактно транспортиране или съхранение ръкохватката може да се сгъва.

- ▶ Изключете косачката, извадете предпазния ключ и извадете акумулатора.
- ▶ Поставете косачката на равен терен.

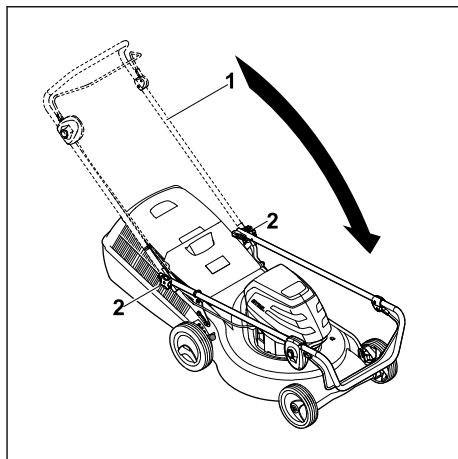

- ▶ Задържете ръкохватката (1) и развийте дръжките с гайки (2).
- ▶ Сгънете ръкохватката (1) напред.

7.3 Сглобяване, закачане и откачане на коша за трева

7.3.1 Сглобяване на коша за трева

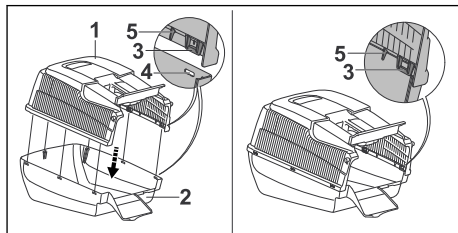

- ▶ Поставете горната (1) върху долната част на коша за трева (2). Езичетата (3) и водачите (5) трябва да са разположени от вътрешната страна. Езичетата (3) трябва да бъдат на височината на отворите (4).
- ▶ Натиснете езичетата (3) едно след друго отзад напред в отворите (4). Езичетата (3) се фиксират с щракване.

7.3.2 Закачане на коша за трева

- ▶ Изключете двигателя.
- ▶ Поставете косачката на равен терен.

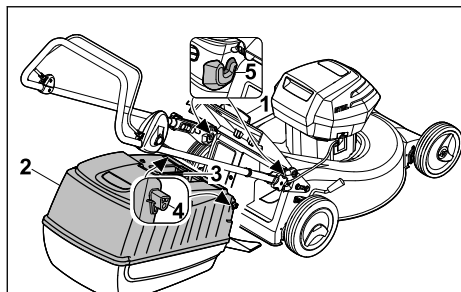

- ▶ Отворете дефлектора (1) и го задръжте.
- ▶ Хванете коша за трева (2) за ръкохватката (3) и с помощта на кукиците (4) го закачете на местата, предвидени за закрепване на коша (5).
- ▶ Поставете дефлектора (1) върху коша за трева (2).

7.3.3 Откачане на коша за трева

- ▶ Изключете косачката.
- ▶ Поставете косачката на равен терен.
- ▶ Отворете дефлектора и го задръжте.
- ▶ Свалете коша за трева от ръкохватката с движение нагоре.
- ▶ Затворете дефлектора.

8 Поставяне и изваждане на акумулатора

8.1 Поставяне на акумулатора

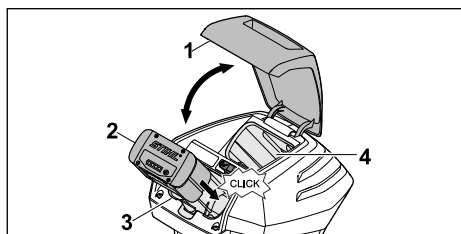

- ▶ Отворете клапата (1) докрай и задръжте.
- ▶ Натиснете докрай акумулатора (2) в отвора за акумулатора (3). Акумулаторът (2) се фиксира с щракване и е застопорен.
- ▶ Ако трябва да носите втори акумулатор: поставете акумулатора в отвора за транспортиране (4). Акумулаторът се фиксира с щракване и е застопорен.
- ▶ Затворете клапата (1).

8.2 Изваждане на акумулатора

- ▶ Поставете косачката на равен терен.

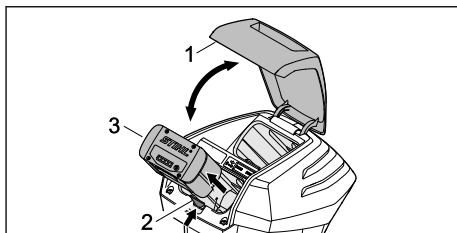

- ▶ Отворете клапата (1) докрай и задръжте.
- ▶ Натиснете блокиращия лост (2). Акумулаторът (3) е освободен.
- ▶ Свалете акумулатора (3).
- ▶ Затворете клапата (1).

9 Поставяне и изваждане на предпазния ключ

9.1 Поставяне на предпазния ключ

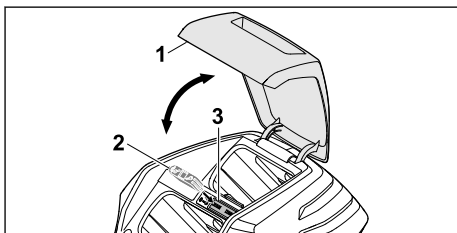

- ▶ Отворете клапата (1) докрай и задръжте.
- ▶ Поставете предпазния ключ (2) в предвиденото за него гнездо (3).
- ▶ Затворете клапата (1).

9.2 Изваждане на предпазния ключ

- ▶ Отворете клапата докрай и задръжте.
- ▶ Извадете предпазния ключ.
- ▶ Затворете клапата.
- ▶ Съхранявайте предпазния ключ на място, недостъпно за деца.

10 Включване и изключване на косачката

10.1 Включване и изключване на ножа

10.1.1 Включване на ножа

- ▶ Поставете косачката на равен терен.

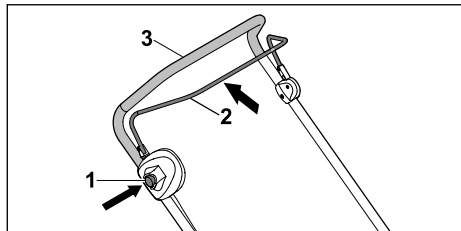

- ▶ Натиснете бутона за блокиране (1) с дясната ръка и го задръжте натиснат.
- ▶ Издърпайте превключващия лост за режима на косене (2) с лявата ръка изцяло по посока на ръкохватката (3) и го задръжте така, че палецът ви да обхване ръкохватката (3).
Ножът се завърта.
- ▶ Отпуснете бутона за блокиране (1).
- ▶ Задръжте ръкохватката (3) и превключващия лост за режима на косене (2) с дясната ръка така, че палецът ви да обхване ръкохватката (3).

10.1.2 Изключване на ножа

- ▶ Отпуснете превключващия лост за режима на косене.
- ▶ Изчакайте, докато ножът спре да се върти.
- ▶ Ако ножът продължи да се върти: извадете предпазния ключ, свалете акумулатора и се консултирайте със специализиран търговец на STIHL.
Косачката е неисправна.

11 Проверка на косачката и акумулатора

11.1 Проверка на командните елементи

Бутон за блокиране и лост за включване

- ▶ Извадете предпазния ключ.
- ▶ Свалете акумулатора.
- ▶ Натиснете блокиращия бутон и отново го отпуснете.
- ▶ Издърпайте лоста за включване изцяло по посока на ръкохватката и отново го отпуснете.
- ▶ Ако бутонът за блокиране или лостът за включване са трудноподвижни или не се връщат в изходна позиция: не използвайте косачката и потърсете помощ от специализиран търговец на STIHL.
Бутонът за блокиране или лостът за включване са неисправни.

Включване на ножа

- ▶ Поставете предпазния ключ.
- ▶ Поставете акумулатора.
- ▶ Натиснете бутона за блокиране с дясната ръка и го дръжте натиснат.
- ▶ Издърпайте лоста за включване с лявата ръка изцяло по посока на ръкохватката и го задръжте така, че палецът ви да обхване ръкохватката.
Ножът се завърта.
- ▶ Ако 3-те светодиода мигат в червено: извадете предпазния ключ, свалете акумулатора и се консултирайте със специализиран търговец на STIHL.
При косачката има неизправност.
- ▶ Отпуснете бутона за блокиране и лоста за включване.
След кратко изчакване ножът спира да се върти.
- ▶ Ако ножът продължи да се върти: извадете предпазния ключ, свалете акумулатора и се консултирайте със специализиран търговец на STIHL.
Косачката е неисправна.

11.2 Проверка на ножа

- ▶ Изключете косачката, извадете предпазния ключ и извадете акумулатора.
- ▶ Изправете косачката, 16.1.

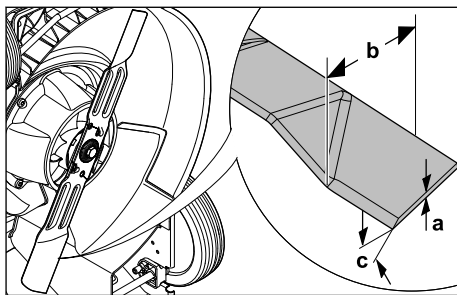

- ▶ Измерете следното:
 - Дебелина a
 - Ширина b
 - Ъгъл на заточване c
- ▶ Ако дебелината или ширината не достигат минимално допустимите стойности: сменете ножа, 20.2.
- ▶ Ако ъгълът на заточване не е спазен: заточете ножа, 20.2.
- ▶ Ако възникнат неясноти: обърнете се към специализиран търговец на STIHL.

11.3 Проверете акумулаторната батерия

- ▶ Натиснете бутон на акумулаторната батерия. Светодиодите светят или мигат.
 - ▶ Ако светодиодите не светят или не мигат: акумулаторната батерия да не се използва и да се потърси помощта на сътрудник в специализиран търговски обект на STIHL.
- В акумулаторната батерия има неизправност.

12 Работа с косачката

12.1 Държане и водене на косачката

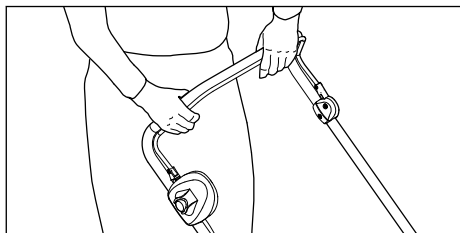

- ▶ Дръжте ръкохватката с две ръце така, че палците да я обхващат.

12.2 Настройване на височината на косене

Височината на косене може да бъде настроена на 7 степени:

- 25 мм = позиция 1
- 30 мм = позиция 2
- 40 мм = позиция 3
- 50 мм = позиция 4
- 55 мм = позиция 5
- 65 мм = позиция 6
- 75 мм = позиция 7

Позициите са посочени върху косачката.

Настройване на височината на косене

- ▶ Изключете двигателя.
- Ножът не трябва да се върти.

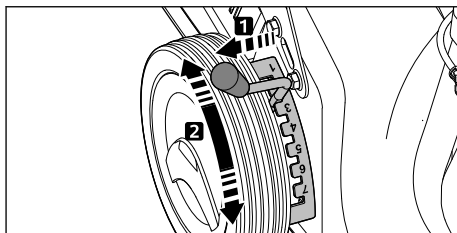

- ▶ Извадете лоста (1) от гнездото и го поставете в желаната позиция.

12.3 Косене



- ▶ Бутайте косачката напред бавно и контролирано.

12.4 Изпразване на коша за трева

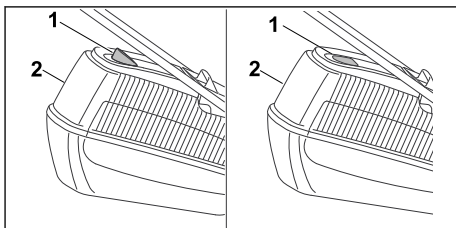

Въздушният поток, генериран от ножа, повдига индикатора за равнището на запълване (1). Когато кошът за трева се напълни, въздушният поток спира. Ако въздушният поток е твърде малък, индикаторът за равнището на запълване (1) се връща в пасивно състояние. Това е сигнал да изпразните коша за трева (2).

Безпроблемното функциониране на индикатора за равнището на запълване (1) е гарантирано само при оптимален въздушен поток. Външни влияния, като мокра, гъста или висока трева, ниска височина на косене, замърсяване или други, могат да засенят въздушния поток и функционирането на индикатора за равнището на запълване (1).

- ▶ Ако индикаторът за равнището на запълване (1) се върне в пасивно състояние: Изпразнете коша за трева (2).
- ▶ Изключете косачката.
- ▶ Откачете коша за трева (2).

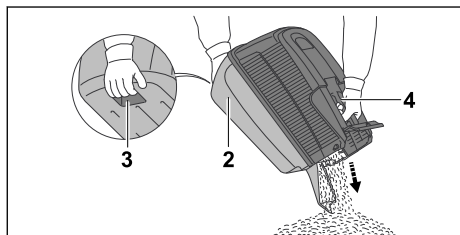

- ▶ Хванете коша за трева (2) за ръкохватката (3), а с другата ръка хванете задната ръкохватка (4).
- ▶ Изпразнете коша за трева (2).
- ▶ Закачете коша за трева (2).

13 След работа

13.1 След работа

- ▶ Изключете косачката, извадете предпазния ключ и свалете акумулатора.
- ▶ Ако косачката е мокра: оставете косачката да изсъхне.
- ▶ Ако акумулаторът е мокър: оставете акумулатора да изсъхне.
- ▶ Почистете косачката.
- ▶ Почистете акумулатора.

14 Транспортиране

14.1 Транспортиране на косачката

- ▶ Изключете косачката.
- ▶ Ножът не трябва да се върти.
- ▶ Извадете предпазния ключ и извадете акумулатора.

Бутане на косачката

- ▶ Бутайте косачката напред бавно и контролирано.

Носене на косачката

- ▶ Носете предпазни ръкавици, изработени от устойчив материал.

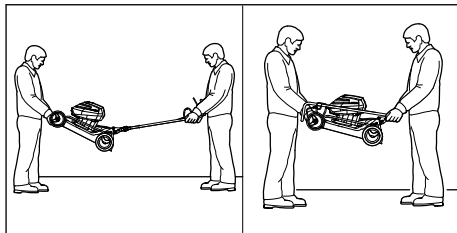

- ▶ Ако косачката се носи с разгънатата ръкохватка:
 - ▶ Един човек трябва да държи косачката с две ръце за корпуса отпред и друг да я държи с две ръце за ръкохватката.
 - ▶ Повдигайте и носете косачката по двама.
- ▶ Ако косачката се носи със сгънатата ръкохватка:
 - ▶ Сгънете ръкохватката, 7.2.2.
 - ▶ Един човек трябва да държи косачката с две ръце за корпуса отпред и друг да я държи с две ръце за ръкохватката.
 - ▶ Повдигайте и носете косачката по двама.

Транспортиране на косачката в превозно средство

- ▶ Закрепете косачката изправена така, че да не се преобърне и да не може да се движи.

14.2 Транспортиране на акумулатора

- ▶ Изключете косачката и свалете акумулатора.
- ▶ Уверете се, че акумулаторът не е в безопасно състояние.
- ▶ Опаковайте акумулатора така, че да са изпълнени следните условия:
 - Опаковката е електронепроводима.
 - Акумулаторът не може да се движи в опаковката.
- ▶ Подсигурете опаковката така, че тя да не може да се движи.

Акумулаторът е обект на изискванията за транспортиране на опасни стоки. Акумулаторът е категоризиран като UN 3480 (литиево-йонни батерии) и е проверен съгласно наръчника на ООН за проверки и критерии част III, подраздел 38.3.

Правилата за транспортиране са посочени на www.stihl.com/safety-data-sheets.

15 Съхранение

15.1 Съхранение на косачката

- ▶ Изключете косачката, извадете предпазния ключ и извадете акумулатора.

- ▶ Съхранявайте косачката така, че следните условия да са изпълнени:
 - Косачката да е на място, недостъпно за деца.
 - Косачката да е чиста и суха.
 - Косачката да не може да се преобърне.
 - Косачката да не може да се плъзне.

15.2 Съхранение на акумулатора

STIHL препоръчва да поддържате акумулатора в състояние на зареждане между 40% и 60% (2 светодиода в зелено светодиода).

- ▶ Съхранявайте акумулатора така, че да са изпълнени следните условия:
 - Акумулаторът е на място, недостъпно за деца.
 - Акумулаторът е чист и сух.
 - Акумулаторът е в затворено помещение.
 - Акумулатора е отделно от косачката и зарядното устройство.
 - Акумулаторът е в електронепроводима опаковка.
 - Акумулаторът е в температурния диапазон между - 10 °C и + 50 °C

16 Почистване

16.1 Изправяне на косачката

- ▶ Изключете косачката, извадете предпазния ключ и извадете акумулатора.
- ▶ Поставете косачката на равен терен.
- ▶ Откачете коша за трева.
- ▶ Нагласете височината на косене в най-ниската позиция,  12.2.

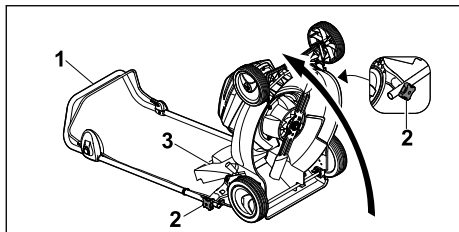

- ▶ Задръжте ръкохватката (1) и развийте дръжките с гайки (2).
- ▶ Поставете назад ръкохватката (1).
- ▶ Отворете дефлектора (3) и го задръжте.
- ▶ Изправете косачката назад.

16.2 Почистване на косачката

- ▶ Изключете косачката, извадете предпазния ключ и извадете акумулатора.
- ▶ Почистете косачката с влажна кърпа.
- ▶ Почистете канала за изхвърляне с мека четка или с влажна кърпа.

- ▶ Отстранете чуждите тела от отвора за акумулатора и го почистете с влажна кърпа.
- ▶ Почистете електрическите контакти в отвора за акумулатора с четчица или мека четка.
- ▶ Почистете вентилационните отвори с четчица.
- ▶ Изправете косачката.
- ▶ Почистете областта около ножа и самия нож с дървена пръчка, мека четка или влажна кърпа.

16.3 Почистване на акумулатора

- ▶ Почистете акумулатора (батерията) с влажна кърпа.

17 Поддръжка /обслужване

17.1 Демонтаж и монтаж на ножа

17.1.1 Демонтаж на ножа

- ▶ Изключете косачката, извадете предпазния ключ и извадете акумулатора.
- ▶ Изправете косачката.

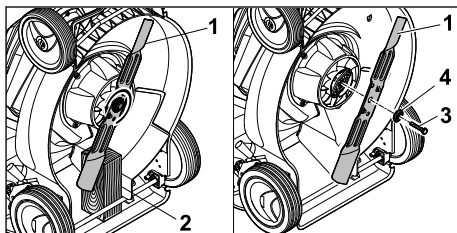

- ▶ Блокирайте ножа (1) с дървено трупче (2).
- ▶ Развийте болта (3) по посока на стрелката и го свалете заедно с шайбата (4).
- ▶ Свалете ножа (1).
- ▶ Изхвърлете болта (3) и шайбата (4). За монтирането на ножа (1) използвайте нови болт и шайба.

17.1.2 Монтаж на ножа

- ▶ Изключете косачката, извадете предпазния ключ и извадете акумулатора.
- ▶ Изправете косачката.

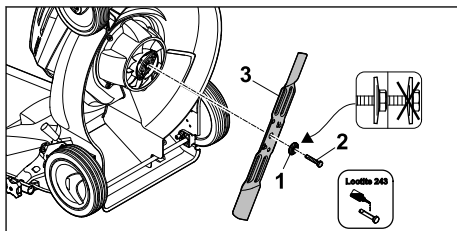

- ▶ Поставете новата шайба (1) с изпъкналата част навън върху новия болт (2).
- ▶ Нанесете осигурител за резби Loctite 243 върху резбата на болта (2).
- ▶ Поставете ножа (3) така, че издатините на повърхността за поставяне да попаднат в гнездата.
- ▶ Завийте болта (2) заедно с шайбата (1).

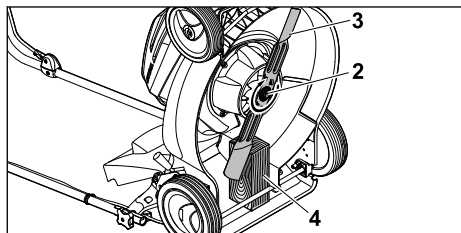

- ▶ Блокирайте ножа (3) с дървено трупче (4).
- ▶ Затегнете болта (2) с 65 Nm.

17.2 Заточване и балансиране на ножа

Необходима е много практика за правилното заточване и балансиране на ножа.

STIHL препоръчва ножът да се заточва и балансира от специализиран търговец на STIHL.



ПРЕДУПРЕЖДЕНИЕ

- Режещите ръбове на ножа са остри. Потребителят може да се пореже.
 - ▶ Носете предпазни ръкавици, изработени от устойчив материал.

19 Отстраняване на неизправности

19.1 Отстраняване на неизправности по косачката или акумулатора

Неизправност	Светодиоди върху акумулатора	Причина	Отстраняване
Косачката не се задвижва при включване.	1 светодиод мига в зелено.	Състоянието на зареждане на акумулатора е твърде ниско.	▶ Заредете акумулатора.
	1 светодиод свети в червено.	Акумулаторът е твърде горещ или твърде студен.	▶ Извадете предпазния ключ. ▶ Свалете акумулатора. ▶ Оставете акумулатора да се охлади или да загрее.
	3 светодиода мигат в червено.	При косачката има неизправност.	▶ Извадете предпазния ключ. ▶ Свалете акумулатора. ▶ Почистете електрическите контакти в отвора за акумулатора. ▶ Поставете акумулатора. ▶ Включете косачката.

- ▶ Изключете косачката, извадете предпазния ключ и свалете акумулатора.
- ▶ Изправете косачката.
- ▶ Демонтирайте ножа.
- ▶ Заточете ножа. При това спазвайте ъгъла на заточване и охладете ножа, 20.2. Ножът не трябва да посинява по време на заточването.
- ▶ Монтирайте ножа.
- ▶ Ако възникнат неясноти: обърнете се към специализиран търговец на STIHL.

18 Ремонт

18.1 Ремонт на косачката

Потребителят не може сам да поправа косачката и ножа.

- ▶ Ако косачката или ножът са повредени: не използвайте косачката или ножа и потърсете помощ от специализиран търговец на STIHL.
- ▶ Ако указателните табели са нечетливи или повредени: указателните табели трябва да се сменят от специализиран търговец на STIHL.

Неизправност	Светодиоди върху акумулатора	Причина	Отстраняване
			<ul style="list-style-type: none"> ▶ Ако 3-те светодиода продължат да мигат в червено: не използвайте косачката и потърсете помощ от специализиран търговец на STIHL.
	3 светодиода светят в червено.	Косачката е прегряла.	<ul style="list-style-type: none"> ▶ Извадете предпазния ключ. ▶ Свалете акумулатора. ▶ Оставете косачката да изстине.
	4 светодиода мигат в червено.	В акумулатора има неизправност.	<ul style="list-style-type: none"> ▶ Извадете акумулатора и отново го поставете. ▶ Включете косачката. ▶ Ако 4-те светодиода продължат да мигат в червено: не използвайте акумулатора и потърсете помощ от специализиран търговец на STIHL.
		Прекъсната е електрическата връзка между косачката и акумулатора.	<ul style="list-style-type: none"> ▶ Извадете предпазния ключ. ▶ Свалете акумулатора. ▶ Почистете електрическите контакти в отвора за акумулатора. ▶ Поставете предпазния ключ. ▶ Поставете акумулатора.
		Косачката или акумулаторът са влажни.	<ul style="list-style-type: none"> ▶ Извадете предпазния ключ. ▶ Свалете акумулатора. ▶ Почистете косачката. ▶ Оставете косачката или акумулатора да изсъхне.
		Съпротивлението при ножа е твърде голямо.	<ul style="list-style-type: none"> ▶ Настройте по-голяма височина на косене. ▶ Включете косачката в по-ниска трева.
		Зоната около ножа е задръстена.	<ul style="list-style-type: none"> ▶ Почистете косачката.
Косачката се изключва по време на работа.	3 светодиода светят в червено.	Косачката е прегряла.	<ul style="list-style-type: none"> ▶ Извадете предпазния ключ. ▶ Свалете акумулатора. ▶ Оставете косачката да изстине. ▶ Почистете косачката. ▶ Не включвайте косачката твърде често за малък период от време. ▶ Настройте по-голяма височина на косене. ▶ Косете по-ниска трева.
		Ножът е блокиран.	<ul style="list-style-type: none"> ▶ Извадете предпазния ключ. ▶ Свалете акумулатора. ▶ Почистете косачката.
		Има електрическа неизправност.	<ul style="list-style-type: none"> ▶ Извадете акумулатора и отново го поставете. ▶ Включете косачката.
Косачката вибрира силно по време на работа.		Болтът на ножа е хлабав.	<ul style="list-style-type: none"> ▶ Затегнете болта.
		Ножът не е правилно балансиран.	<ul style="list-style-type: none"> ▶ Заточете и балансирайте ножа.
Продължително ста на работа на косачката е твърде кратка.		Акумулаторът не е зареден напълно.	<ul style="list-style-type: none"> ▶ Заредете докрай акумулатора.

Неизправност	Светодиоди върху акумулатора	Причина	Отстраняване
		Акумулаторът е превишил своя експлоатационен живот.	► Сменете акумулатора.
		Зоната около ножа е задръстена.	► Почистете косачката.
		Ножът е тъп или износен.	► Заточете и балансирайте ножа.
		Съпротивлението при ножа е твърде голямо.	► Настройте по-голяма височина на косене. ► Косете по-ниска трева.
Акумулаторът забира при поставянето му в отвора за акумулатор.		Водачите или електрическите контакти в отвора за акумулатор са замърсени.	► Почистете косачката.
След поставяне на акумулатора в зарядното устройство процедурата за зареждане не стартира.	1 светодиод свети в червено.	Акумулаторът е твърде горещ или твърде студен.	► Оставете акумулатора в зарядното устройство. Процедурата за зареждане стартира автоматично след достигане на допустимия температурен диапазон.
Травата е окосена некачествено или е пожълтяла.		Ножът е тъп или износен.	► Заточете и балансирайте ножа.
		Съпротивлението при ножа е твърде голямо.	► Настройте по-голяма височина на косене. ► Косете по-ниска трева.

20 Технически данни

20.2 Нож

20.1 Косачка STIHL RMA 253.0

- Разрешен акумулатор: STIHL AP
- Тегло без акумулатор: 22,5 кг
- Максимално съдържание на коша за трева: 55 л
- Ширина на косене: 51 см
- Брой обороти: 3200 мин⁻¹

Времето на движение е посочено на адрес www.stihl.com/battery-life.

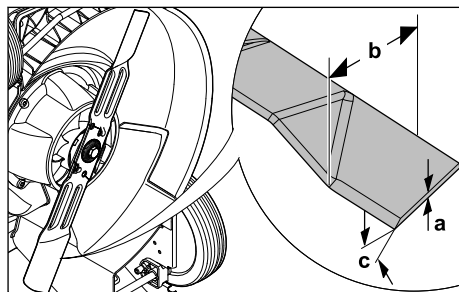

- Минимална дебелина a: 1,6 мм
- Минимална ширина b: 55 мм
- Ъгъл на заточване c: 30°

20.3 Батерия STIHL AP

- Батерия: литиева йонна (Li-ion)
- Напрежение: 36 V

- Капацитет в амперчаса Ah: виж заводска табелка
- Енергийно съдържание в Wh: виж заводска табелка
- Тегло в kg: виж заводска табелка
- Допустим температурен диапазон за използване и съхраняване: от - 10 °C до + 50 °C

20.4 Нива на шума и вибрациите

Стойността K за нивото на шума възлиза на 2 dB(A). Стойността K за нивото на шума възлиза на 0,8 dB(A). Стойността K за нивото на вибрациите възлиза на 0,90 m/c².

- Ниво на шума L_{pA}, измерено според EN 60335-2-77: 81 dB(A)
- Ниво на шума L_{WA}, измерено според 2000/14/EC: 95,6 dB(A)
- Ниво на вибрациите a_{hv}, измерено според EN 60335-2-77, ръкохватка: 1,80 m/сек²

STIHL препоръчва да носите средство за защита на слуха.

Посочените нива на вибрациите са измерени съгласно стандартизирана процедура за изпитване и могат да се използват за сравнение на електрически уреди. Действителните нива на вибрациите могат да се различават от посочените стойности в зависимост от начина на приложение. Посочените нива на вибрациите могат да бъдат използвани за първоначална оценка на вибрационното натоварване. Трябва да бъде оценено действителното вибрационно натоварване. При това може да се вземат под внимание и времето, през което електрическият уред е изключен, както и това, през което е включен, но работи без натоварване.

Информация за изпълнението на Директивата относно излагането на вибрации на работното място 2002/44/EC можете да откриете на адрес www.stihl.com/vib.

20.5 REACH

Съкращението "REACH" обозначава регламента на EG (Европ. общност) за регистриране, анализ и допустимост на химическите препарати.

Информацията за изпълнение на регламента REACH е посочена по-долу www.stihl.com/reach.

21 Резервни части и принадлежности

21.1 Резервни части и принадлежности

STIHL С тези символи се обозначават оригинални резервни части на STIHL и оригинални принадлежности на STIHL.

Фирма STIHL препоръчва да се използват оригинални резервни части и оригинални принадлежности на STIHL.

Резервните части и принадлежностите на други производители не могат да бъдат оценени от STIHL по отношение на надеждността, безопасността и пригодността им, въпреки продължаващото наблюдение на пазара и STIHL не може да гарантира използването им.

Оригинални резервни части и оригинални принадлежности на STIHL се предлагат от специализиран търговски обект на STIHL.

21.2 Важни резервни части

- Нож: 6371 702 0105
- Болт на ножа: 9008 319 9028
- Шайба: 0000 702 6600

22 Отстраняване /изхвърляне

22.1 Изхвърляне на косачката

Информация за изхвърлянето можете да получите от специализиран търговец на STIHL.

- ▶ Изхвърлете косачката, ножа, принадлежностите и опаковката в съответствие с разпоредбите и по начин, щадящ околната среда.

23 Декларация на ЕС (EU) за съответствие

23.1 Косачка STIHL RMA 253.0

STIHL Tirol GmbH
Hans Peter Stihl-Straße 5
6336 Langkampfen

Австрия

декларира, поемайки пълна отговорност, че

- Модел: акумулаторна косачка
- Фабрична марка: STIHL
- Тип: RMA 253.0

– Сериен номер: 6371

отговаря на съответните разпоредби на Директивите 2000/14/ЕС, 2006/42/ЕС, 2014/30/EU и 2011/65/EU и е разработена и произведена в съответствие с актуалните към датата на производство версии на следните стандарти: EN 60335-1, EN 60335-2-77, EN 55014-1 и EN 55014-2.

Име и адрес на нотифицирания орган:
TÜV Rheinland LGA Products GmbH
Tillystraße 2
D-90431 Nürnberg

За установяване на измереното и гарантираното ниво на шума беше приложена Директива 2000/14/ЕС, приложение VIII.
– Измерено ниво на шума: 95,6 dB(A)
– Гарантирано ниво на шума: 96 dB(A)

Техническата документация се съхранява при разрешителното на продукта на STIHL Tirol GmbH.

Годината на производство и машинният номер са посочени върху косачката.

Лангкамфен, 02.01.2021 г.

STIHL Tirol GmbH

По пълном. 

Matthias Fleischer, завеждащ отдел „Изследователска дейност и разработка“

По пълном. 

Sven Zimmermann, завеждащ отдел „Качество“

23.2 Вносител за Великобритания

ANDREAS STIHL Ltd.
Stihl House
Stanhope Road
CAMBERLEY
SURREY GU15 3YT
Great Britain

24 Указания за техническата безопасност за косачката

24.1 Въведение

Тази глава представя общите инструкции за безопасност на стандарта EN 60335-2-77,

приложение EE, за косачки с електрическо задвижване.

ПРЕДУПРЕЖДЕНИЕ

- Прочетете всички инструкции за безопасност, указания, илюстрации и технически спецификации, предоставени за тази косачка. Неспазването на инструкциите по-долу може да доведе до токов удар, пожар и/или сериозни наранявания. **Съхранявайте всички инструкции за безопасност и указания за в бъдеще.**

24.2 Придобиване на опит

- Прочетете внимателно инструкциите. Запознайте се с командните елементи и с правилната употреба на машината.
- Не позволявайте никога на деца или други лица, които не са запознати с инструкцията за употреба, да използват косачката. Местните разпоредби може да определят минималната възраст на потребителя.
- Не косете никога в близост до хора, особено деца или животни.
- Обърнете внимание на това, че водачът на машината или потребителят носят отговорност за злополуки с други лица или тяхна собственост.

24.3 Подготвителни дейности

- При работа с машината винаги носете стабилни обувки и дълги панталони. Не работете с машината боси или по сандали. Избягвайте да носите свободни дрехи или дрехи с висящи връзки или колани.
- Проверете внимателно терена, върху който ще използвате машината, и отстранете всички предмети, които могат да бъдат захванати и изхвърлени от нея.
- Преди използване винаги извършвайте визуален контрол дали режещият нож, закрепващите щифтове и целият режещ блок не са износени или повредени. Износените или повредените режещи ножове и закрепващите щифтове могат да се сменят само в комплект, за да се избегне дисбаланс. Износени или повредени указателни табели трябва да бъдат заменени.

24.4 Боравене

- Косете само на дневна светлина или при добро изкуствено осветление.

- b) По възможност да се избягва използването на уреда при мокра трева.
- c) Винаги осигурявайте добра стабилност на уреда при работа по склонове.
- d) Водете машината само с пешеходно темпо.
- e) Косете само напречно на склона, никога нагоре или надолу по него.
- f) Бъдете особено внимателни, когато промените посоката на движение по склона.
- g) Не косете по твърде стръмни склонове.
- h) Бъдете особено внимателни, когато обръщате косачката или я дърпате към себе си.
- i) Спрете режещия(ите) нож(ове), когато косачката трябва да бъде наклонена за транспортиране през площи, различни от тревните, и когато косачката се премества от и към площта за косене.
- j) Никога не използвайте косачката при повредени защитни съоръжения или защитни решетки или без монтирани защитни устройства, напр. без отражателна ламарина и/или без съоръжения за събиране на трева.
- k) Стартирайте или задействайте пусковия прекъсвач внимателно, в съответствие с инструкциите на производителя. Внимавайте да има достатъчно разстояние между краката Ви и режещия(ите) нож(ове).
- l) Когато стартирате или задействате двигателя, не наклоняйте косачката, освен ако тя не трябва да бъде повдигната по време на процеса. В този случай я наклонете само доколкото е абсолютно необходимо и повдигнете само страната, използвана от потребителя.
- m) Не стартирайте двигателя, когато стоите) пред канала за изхвърляне.
- n) Никога не поставяйте ръцете или краката си до или под въртящи се части. Винаги стойте на разстояние от отвора за изхвърляне.
- o) Никога не вдигайте или носете косачката при работещ двигател.
- p) Спрете двигателя и извадете стартерния ключ. Уверете се, че всички движещи се части са напълно спрели:
 - винаги, когато оставяте косачката без надзор;
 - преди да разблокирате или отпушите канала за изхвърляне;
- преди да проверите, почистите косачката или да извършвате работи по нея;
 - ако е бил ударен страничен предмет. Проверете за повреди по косачката и извършете необходимите ремонти, преди да я стартирате отново и да работите с нея.
- Ако косачката започне да вибрира необичайно силно, е нужна незабавна проверка:
 - проверете за повреди;
 - извършете необходимите ремонти на повредените части;
 - уверете се, че всички гайки, щифтове и болтове са добре затегнати.

24.5 Поддръжка и съхранение

- a) Уверете се, че всички гайки, щифтове и болтове са добре затегнати и уредът се намира в безопасно работно състояние.
- b) Проверявайте редовно коша за трева за износване или загуба на функционалност.
- c) От съображения за безопасност подменете износените или повредени части.
- d) Имайте предвид, че при машини с няколко режещи ножа движението на единия режещ нож може да доведе до въртене на останалите режещи ножове.
- e) Когато регулирате машината, внимавайте за това да не заклещите пръстите си между движещите се остриета и неподвижните части на машината.
- f) Оставете двигателя да изстине, преди да приберете машината.
- g) Когато правите техническа поддръжка на режещите ножове, имайте предвид, че дори когато е изключен източникът на напрежение, режещите ножове могат да се задвижат.
- h) От съображения за безопасност подменете износените или повредени части. Използвайте само оригинални резервни части и принадлежности.

Cuprins

1	Prefață.....	457
2	Informații referitoare la acest Manual de instrucțiuni.....	457
3	Cuprins.....	458
4	Instrucțiuni de siguranță.....	459
5	Pregătirea pentru funcționare a mașinii de tuns iarba.....	464

6	Încărcarea bateriei și a LED-urilor.....	464
7	Asamblarea mașinii de tuns iarba.....	465
8	Introducerea și scoaterea bateriei.....	466
9	Introducerea și scoaterea cheii de contact.....	467
10	Cuplarea și decuplarea mașinii de tuns iarba.....	467
11	Verificarea mașinii de tuns iarba și a acumulatorului.....	467
12	Lucrul cu mașina de tuns iarba.....	468
13	După lucru.....	469
14	Transportarea.....	469
15	Stocarea.....	470
16	Curățare.....	470
17	Întreținere.....	471
18	Reparare.....	472
19	Depanare.....	472
20	Date tehnice.....	474
21	Piese de schimb și accesorii.....	474
22	Eliminare.....	475
23	Declarație de conformitate EU.....	475
24	Instrucțiuni tehnice de siguranță pentru mașina de tuns iarba.....	475

1 Prefață

Stimată clientă, stimate client,

ne bucurăm că ați ales STIHL. Dezvoltăm și executăm produsele noastre în calitate de vârf, conform nevoilor clienților noștri. În felul acesta iau naștere produse de mare fiabilitate chiar și în condiții de solicitare extremă.

STIHL înseamnă calitate de vârf și în domeniul de service. Atelierele noastre de specialitate oferă consiliere și instrucțiuni competente, dar și o cuprinzătoare asistență tehnică.

Compania STIHL se angajează în mod expres să protejeze natura. Aceste instrucțiuni de utilizare sunt concepute pentru a vă ajuta la utilizarea sigură și ecologică a produsului dumneavoastră STIHL pe o durată lungă de exploatare.

Vă mulțumim pentru încredere și vă dorim multă bucurie la utilizarea produsului dumneavoastră STIHL.



Dr. Nikolas Stihl

IMPORTANT! ÎNAINTE DE UTILIZARE, CITIȚI ȘI PĂSTRAȚI INSTRUCȚIUNILE.

2 Informații referitoare la acest Manual de instrucțiuni

2.1 Documente valabile

Aceste instrucțiuni de utilizare reprezintă instrucțiuni de utilizare originale ale producătorului în sensul directivei UE 2006/42/EC.

Sunt valabile instrucțiunile de siguranță locale.

- ▶ Suplimentar față de aceste instrucțiuni de utilizare, citiți, înțelegeți și păstrați următoarele documente.
 - Indicații de siguranță acumulator STIHL AP
 - Instrucțiuni de utilizare aparate de încărcare STIHL AL 101, 300, 500
 - Informații de siguranță pentru acumulatorii STIHL și produsele cu acumulator încorporat: www.stihl.com/safety-data-sheets

2.2 Identificarea Notelor de avertizare din text



PERICOL

- Această notă indică pericolele care au ca rezultat răniri grave sau decese.
 - ▶ Măsurile specificate pot împiedica rănirile grave sau decesele.



AVERTISMENT

- Această notă poate indica pericolele care au ca rezultat răniri grave sau decese.
 - ▶ Măsurile specificate pot împiedica rănirile grave sau decesele.

INDICAȚIE

- Această notă indică pericolele care pot avea ca rezultat avariarea bunurilor.
 - ▶ Măsurile specificate pot împiedica avariarea bunurilor.

2.3 Simboluri în text



Acest simbol se referă la un capitol din aceste instrucțiuni de folosire.

3 Cuprins

3.1 Mașina de tuns iarba și acumulatorul

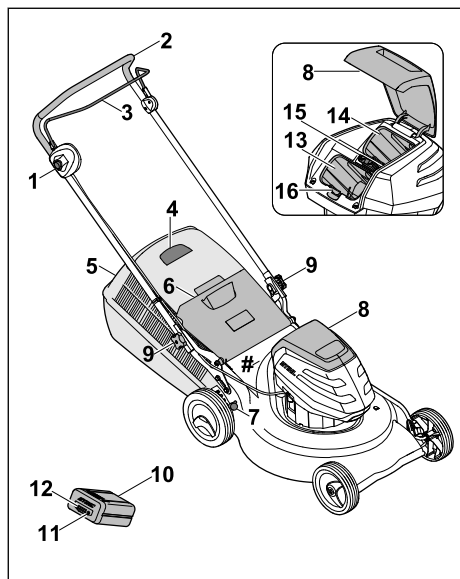

1 Buton de blocare

Butonul de blocare împreună cu maneta de cuplare a sistemului de tundere cuplează și decuplează cuțitele.

2 Ghidon

Ghidonul servește la prinderea, conducerea și transportul mașinii de tuns iarba.

3 Maneta de cuplare

Maneta de cuplare cuplează și decuplează cuțitele împreună cu butonul de blocare.

4 Indicator nivel de umplere

Indicatorul nivelului de umplere indică umplerea coșului de colectare a ierbii.

5 Coș de colectare iarbă

Coșul de colectare iarbă colectează iarba tunsă.

6 Clapeta de evacuare

Clapeta de evacuare închide canalul de evacuare.

7 Manetă

Maneta servește la reglarea înălțimii de tăiere dorite.

8 Clapetă

Clapeta acoperă acumulatorul și cheia de siguranță.

9 Rozetă

Rozeta fixează ferm ghidonul pe mașina de tuns iarba.

10 Acumulator

Acumulatorul alimentează mașina de tuns iarba cu energie.

11 Buton

Butonul activează LED-urile de pe acumulator.

12 LED-uri

LED-urile indică starea de încărcare a acumulatorului și defecțiunile.

13 Locaș acumulator

În locașul acumulatorului stă acumulatorul.

14 Locaș de transport

În locașul de transport stă un acumulator de schimb.

15 Cheie de siguranță

Cheia de siguranță activează mașina de tuns iarba.

16 Manetă de blocare

Maneta de blocare menține acumulatorul în locașul acumulatorului.

Plăcuță cu caracteristici cu numărul de serie

3.2 Simboluri

Simbolurile pot fi prezente pe mașina de tuns iarba și pe acumulator și au următoarea semnificație:



Acest simbol indică cheia de siguranță.



Acest simbol indică locul de introducere a cheii de siguranță.



1 LED este aprins în culoare roșie. Acumulatorul este prea cald sau prea rece.



4 LED-uri clipesc în culoare roșie. Acumulatorul are o defecțiune.



Nivel maxim de putere acustică conform Directivei 2000/14/EC, în dB(A), pentru a face comparabile emisiile de zgomot ale produselor.



Indicația de lângă simbol face trimitere la indicarea nivelului de energiei din acumulator, conform specificațiilor producătorului de celule. La utilizarea reală, energia disponibilă este mai redusă.



Nu eliminați produsul la deșeurile împreună cu deșeurile casnice.



Cuplarea și decuplarea cuțitelor.

4 Instrucțiuni de siguranță

4.1 Simboluri de avertizare

Simbolurile de avertizare de pe mașina de tuns iarba sau de pe acumulator au următoarea semnificație:



Țineți cont de indicațiile de siguranță și de măsurile acestora.



Citiți, înțelegeți și păstrați instrucțiunile de utilizare.



Feriți-vă de obiecte ce ar putea fi aruncate - păstrați distanța și țineți la distanță alte persoane.



Nu atingeți cuțitul în timp ce se rotește.



Scoateți acumulatorul în timpul întreruperii lucrului, transportului, depozitării, întreținerii sau reparației.



Scoateți cheia de siguranță în timpul întreruperii lucrului, transportului, depozitării, întreținerii sau reparației.



Mențineți distanța de siguranță.



Acumulatorul trebuie protejat împotriva căldurii și focului.



Nu scufundați acumulatorul în lichide.



Se va respecta domeniul admis al temperaturilor, prevăzut pentru acumulator.

4.2 Utilizarea conform destinației

Mașina de tuns iarba STIHL RMA 253 servește la tunderea ierbii uscate.

Mașina de tuns iarba se alimentează cu energie de la un acumulator STIHL AP.

▲ AVERTISMENT

■ Acumulatorii care nu sunt omologați de STIHL pentru acest tip de mașină de tuns iarba, pot provoca incendii și explozii. Persoanele pot fi rănite grav sau ucise și pot să apară daune materiale.

► Folosiți pentru mașina de tuns iarba un acumulator STIHL AP.

■ Dacă mașina de tuns iarba sau acumulatorul nu sunt folosite conform destinației, persoanele pot fi rănite grav sau pot deceda, sau se pot înregistra daune materiale.

► Folosiți mașina de tuns iarba și acumulatorul numai cum este descris în prezentele instrucțiuni de utilizare.

4.3 Cerințe pentru utilizator

▲ AVERTISMENT

■ Persoanele neinstruite nu pot recunoaște sau evalua pericolele generate de o mașină de tuns iarba și acumulator. Utilizatorii sau alte persoane pot fi rănite grav sau ucise.

► Citiți, înțelegeți și păstrați instrucțiunile de utilizare.



► Dacă mașina de tuns iarba sau acumulatorul trebuie împrumutate unei alte persoane: oferiți totodată și instrucțiunile de utilizare.

► Asigurați-vă că utilizatorul îndeplinește următoarele cerințe:

– Utilizatorul este odihnit.

– Utilizatorul este apt din punct de vedere fizic, senzorial și mental, să opereze și să lucreze cu mașina de tuns iarba și cu acumulatorul. Dacă utilizatorul este apt din punct de vedere fizic, senzorial sau mental într-un mod limitat, acesta are voie să lucreze cu dispozitivul doar sub supravegherea unei persoane responsabile sau după ce a fost instruit de aceasta.

– Utilizatorul poate recunoaște și nici evalua pericolele pe care le prezintă o mașină de tuns iarba și acumulatorul.

– Utilizatorul este conștient de faptul că răspunde pentru accidente și daune.

– Utilizatorul este major sau este format profesional sub supraveghere, conform reglementărilor naționale.

– Utilizatorul a fost instruit de către un distribuitor autorizat STIHL sau de o persoană calificată, înainte de a lucra cu mașina de tuns iarba pentru prima dată.

- Utilizatorul nu este sub influența alcoolului, medicamentelor sau drogurilor.
- ▶ Dacă apar neclarități: apelați la un distribuitor autorizat STIHL.

4.4 Îmbrăcămintea și dotarea

▲ AVERTISMENT

- În timpul lucrului diverse obiecte pot fi aruncate în sus cu mare viteză. Utilizatorul poate fi rănit.
 - ▶ Se recomandă purtarea unor pantaloni lungi din material rezistent.
- În timpul lucrului se poate ridica praf. Praful inhalat poate dăuna sănătății și poate declanșa reacții alergice.
 - ▶ Dacă se ridică praf: Se va purta mască de protecție.
- Îmbrăcămintea neadecvată se poate agăța de bucăți de lemn, bălării și de mașina de tuns iarba. Utilizatorul poate fi rănit grav dacă nu poartă îmbrăcămintă adecvată.
 - ▶ Se va purta îmbrăcămintă strâmtă pe corp.
 - ▶ Se vor da jos șalurile și bijuteriile.
- În timpul curățării, a întreținerii sau a transportului utilizatorul poate veni în contact cu cuțitul. Utilizatorul poate fi rănit.
 - ▶ Se recomandă purtarea unor mănuși de lucru din material rezistent.
- Dacă utilizatorul poartă încălțăminte neadecvată, poate aluneca. Utilizatorul poate fi rănit.
 - ▶ Se va purta o încălțăminte rezistentă, încheiată, cu talpă aderentă.
- În timpul ascuțirii cuțitului, pot fi aruncate în afară particule de material. Utilizatorul poate fi rănit.
 - ▶ Se vor purta ochelari de protecție la mică distanță de ochi. Ochelarii de protecție omologați conform normei EN 166 sau a reglementărilor naționale și inscripționați corespunzător pot fi procurați din comerț.
 - ▶ Se recomandă purtarea unor mănuși de lucru din material rezistent.

4.5 Spațiu de lucru și mediu

4.5.1 Mașina de tuns iarba

▲ AVERTISMENT

- Persoanele neimplicate, copiii și animalele nu pot recunoaște și nu pot evalua pericolele generate de o mașină de tuns iarba și de obiectele aruncate în sus. Persoanele neimplicate, copiii și animalele pot fi rănite grav și pot să apară daune materiale.



- ▶ Țineți persoanele neimplicate, copiii și animalele la distanță de zona de lucru.

- ▶ Mențineți o distanță de siguranță față de obiecte.
- ▶ Nu lăsați mașina de tuns iarba nesupravegheată.
- ▶ Asigurați-vă că copiii nu se joacă cu mașina de tuns iarba.
- Mașina de tuns iarba nu este protejată protejat la stropii de apă. Dacă se lucrează în ploaie sau în mediu umed, se poate produce electrocutarea. Utilizatorul poate fi accidentat grav, iar mașina de tuns iarba poate fi avariată.
 - ▶ Nu lucrați pe ploaie și nici într-un mediu umed.
 - ▶ Nu se va tunde iarba udă.
- Componentele electrice ale mașinii de tuns iarba pot produce scântei. În medii ambiante ușor inflamabile sau cu pericol de explozie, scânteele pot declanșa incendii și explozii. Persoanele pot fi rănite grav sau ucise și pot să apară daune materiale.
 - ▶ Nu lucrați în atmosfere ambiante ușor inflamabile și nici în cele cu pericol de explozie.

4.5.2 Acumulator

▲ AVERTISMENT

- Persoanele neimplicate, copiii și animalele nu pot recunoaște și nu pot evalua pericolele generate de acumulator și de obiectele aruncate în sus. Persoanele neimplicate, copiii și animalele pot fi rănite grav și se pot produce daune materiale.
 - ▶ Persoanele neimplicate, copiii și animalele trebuie să păstreze o distanță corespunzătoare.
 - ▶ Nu se va lăsa acumulatorul nesupravegheat.
 - ▶ Asigurați-vă că copiii nu se joacă cu acumulatorul.
- Acumulatorul nu este protejat împotriva tuturor intemperiilor. Dacă acumulatorul este expus anumitor intemperii, poate lua foc sau poate exploda. Persoanele pot fi rănite grav și se pot produce daune materiale.
 - ▶ Acumulatorul trebuie protejat împotriva căldurii și focului.
 - ▶ Acumulatorul nu se va arunca în foc.
 - ▶ Acumulatorul trebuie păstrat într-un interval de temperaturi între - 10 °C și + 50 °C.





- ▶ Nu scufundați acumulatorul în lichide.

- ▶ Acumulatorul se va păstra la distanță de obiectele metalice.
- ▶ Acumulatorul nu va fi supus la presiuni ridicate.
- ▶ Acumulatorul nu va fi expus la microunde.
- ▶ Acumulatorul se va proteja contra chimicelor și sărurilor.

4.6 Starea sigură în exploatare

4.6.1 Mașina de tuns iarba

Mașina de tuns iarba este în stare sigură de funcționare, dacă sunt îndeplinite următoarele condiții:

- Mașina de tuns iarba nu este deteriorată.
- Mașina de tuns iarba este curată și uscată.
- Elementele de operare funcționează și sunt nemodificate.
- Cuțitul este montat corect.
- Pe această mașină de tuns iarba sunt montate accesoriile originale STIHL.
- Accesoriile sunt montate corect.

▲ AVERTISMENT

- Dacă starea tehnică nu prezintă siguranță, unele componente ar putea să nu mai funcționeze corect, iar dispozitivele de siguranță să nu mai fie eficiente. Persoanele pot fi rănite grav sau ucise.
 - ▶ Folosiți mașina de tuns iarba numai dacă nu este deteriorată.
 - ▶ Dacă mașina de tuns iarba este murdară sau s-a udat: Se curăță mașina de tuns iarba și se lasă să se usuce.
 - ▶ Nu se fac modificări la mașina de tuns iarba.
 - ▶ Dacă elementele de operare nu funcționează: nu mai lucrați cu mașina de tuns iarba.
 - ▶ Montați accesoriile originale STIHL pe această mașină de tuns iarba.
 - ▶ Cuțitul trebuie montat așa cum este descris în prezentele instrucțiuni de utilizare.
 - ▶ Montați accesoriile așa cum este descris în aceste instrucțiuni de utilizare sau în instrucțiunile de utilizare al accesoriilor.
 - ▶ Nu se introduc obiecte în orificiile mașinii de tuns iarba.
 - ▶ Contactele electrice locului de introducere a cheii de siguranță nu se vor lega sau scurt-circuita niciodată cu obiecte metalice.

- ▶ Înlocuiți panourile cu indicații uzate sau deteriorate.
- ▶ Dacă apar neclarități: apelați la un distribuitor autorizat STIHL.

4.6.2 Cuțitul

Cuțitul este în stare sigură de funcționare dacă sunt îndeplinite următoarele condiții:

- Cuțitul și accesoriile nu sunt deteriorate.
- Cuțitul nu este deformat.
- Cuțitul este montat corect.
- Cuțitul este ascuțit corect.
- Cuțitul este debavurat.
- Cuțitul este echilibrat corect.
- Grosimea minimă și lățimea minimă a cuțitului nu au scăzut sub limita admisă, 20.2.
- Unghiul de ascuțire a fost respectat, 20.2.

▲ AVERTISMENT

- Dacă starea tehnică nu prezintă siguranță bucăți din cuțit se pot desprinde și pot fi aruncate în afară. Persoanele pot fi rănite grav.
 - ▶ Se va lucra numai cu un cuțit nedeteriorat și cu accesoriile nedeteriorate.
 - ▶ Se montează corect cuțitul.
 - ▶ Se ascute corect cuțitul.
 - ▶ Dacă grosimea minimă sau lățimea minimă au scăzut sub limita admisă: Se înlocuiește cuțitul.
 - ▶ Se solicită echilibrarea cuțitului de către un distribuitor autorizat STIHL.
 - ▶ Dacă apar neclarități: Apelați la un distribuitor de specialitate STIHL.

4.6.3 Acumulator

Acumulatorul funcționează în condiții de siguranță dacă sunt îndeplinite următoarele condiții:

- Acumulatorul nu este deteriorat.
- Acumulatorul este curat și uscat.
- Acumulatorul funcționează este nemodificat.

▲ AVERTISMENT

- Dacă starea sa nu mai prezintă siguranță, este posibil ca acumulatorul să nu mai funcționeze în condiții sigure. Persoanele se pot răni grav.
 - ▶ Se va lucra numai cu un acumulator nedeteriorat și funcțional.
 - ▶ Este interzisă încărcarea unui acumulator deteriorat sau defect.
 - ▶ Dacă acumulatorul este murdar sau s-a udat: se curăță acumulatorul și se lasă să se usuce.
 - ▶ Nu se va modifica acumulatorul.
 - ▶ Nu introduceți obiecte în orificiile acumulatorului.

- ▶ Contactele electrice ale acumulatorului nu se vor lega sau scurtcircuita niciodată cu obiecte metalice.
- ▶ Nu se va deschide acumulatorul.
- ▶ Înlocuiți plăcuțele cu instrucțiuni uzate sau deteriorate.
- Dintr-un acumulator defect se poate scurge lichid. Dacă lichidul intră în contact cu pielea sau cu ochii, pot apărea iritații.
 - ▶ Se va evita contactul cu acest lichid.
 - ▶ Dacă lichidul a intrat în contact cu pielea: se spală porțiunile de piele cu apă din abundență și săpun.
 - ▶ Dacă lichidul a intrat în contact cu ochii: se spală ochii minimum 15 minute cu apă din abundență și se contactează un medic.
- Un acumulator deteriorat sau defect poate să emane mirosuri neobișnuite sau fum ori poate lua foc. Există pericol de rănire gravă a persoanelor sau chiar deces și se pot produce daune materiale.
 - ▶ Dacă acumulatorul emană mirosuri neobișnuite sau scoate fum: nu se va folosi acumulatorul și se va ține departe de materiale inflamabile.
 - ▶ Dacă acumulatorul a luat foc: încercați să stingeți acumulatorul cu un stingător sau cu apă.

și se scoate acumulatorul. Abia apoi înlăturați obiectul.

- În timpul lucrului pot apărea vibrații din cauza mașinii de tuns iarba.
 - ▶ Purtați mănuși.
 - ▶ Luați pauze de lucru.
 - ▶ Dacă apar semne ale unei tulburări vasculare: adresați-vă unui medic.
- Dacă în timpul lucrului cuțitul dă de un obiect străin, acesta sau părți ale acestuia pot fi deteriorate și pot fi aruncate cu viteză mare în sus. Persoanele pot fi rănite și pot să apară daune materiale.
 - ▶ Eliminați obiectele străine din zona de lucru.
- După ce maneta de cuplare pentru regimul de tundere este eliberată, cuțitul se rotește în continuare pentru scurt timp. Persoanele pot fi rănite grav.
 - ▶ Așteptați până când nu se mai rotește cuțitul.
- Dacă cuțitul care se rotește dă de un obiect dur, pot lua naștere scântei. În medii ambiante ușor inflamabile, scântelele pot declanșa incendii. Persoanele pot fi rănite grav sau ucise și pot să apară daune materiale.
 - ▶ Nu lucrați în atmosfere ambiante ușor inflamabile.

4.7 Lucrul

▲ AVERTISMENT

- În anumite situații, utilizatorul nu mai poate lucra concentrat. Utilizatorul se poate împiedica, poate cădea sau chiar se poate răni grav.
 - ▶ Lucrați calm și cu precauție.
 - ▶ În caz de lumină și vizibilitate slabă: nu mai lucrați cu mașina de tuns iarba.
 - ▶ Lucrați singur cu mașina de tuns iarba.
 - ▶ Atenție la obstacole.
 - ▶ Nu răsturnați mașina de tuns iarba.
 - ▶ Lucrați stând în picioare pe sol și mențineți echilibrul.
 - ▶ Dacă apar semne de oboseală: luați o pauză de lucru.
 - ▶ Dacă lucrați pe o suprafață înclinată. Tundeți iarba perpendicular pe linia pantei.
 - ▶ Nu tundeți iarba pe pante abrupte.
- Cuțitul care se rotește poate tăia utilizatorul. Utilizatorul poate fi rănit grav.
 - ▶ Nu atingeți cuțitul în timp ce se rotește.
 - ▶ Dacă cuțitul a fost blocat de un obiect: Se oprește mașina de tuns iarba, se scoate cheia de siguranță



▲ PERICOL

- Dacă se lucrează în zone care sunt traversate de cabluri sub tensiune, cuțitul poate atinge cablurile sub tensiune și le poate deteriora. Utilizatorul poate fi rănit grav sau ucis.
 - ▶ Nu lucrați în apropierea cablurilor sub tensiune.
- Dacă se lucrează pe furtună, utilizatorul poate fi lovit de fulger. Utilizatorul poate fi rănit grav sau ucis.
 - ▶ Dacă este furtună: Nu lucrați.

4.8 Transportarea

4.8.1 Mașina de tuns iarba

▲ AVERTISMENT

- În timpul transportului mașina de tuns iarba se poate răsturna sau se poate mișca. Persoanele pot fi rănite și pot să apară daune materiale.



- ▶ Se scoate cheia de siguranță.



▶ Se scoate acumulatorul.

- ▶ Asigurați mașina de tuns iarba cu chingi de prindere, curele sau o plasă, astfel încât aceasta să nu se răstoarne și să nu se poată mișca.

4.8.2 Acumulator

▲ AVERTISMENT

- Acumulatorul nu este protejat împotriva tuturor influențelor mediului. Dacă acumulatorul este expus la anumite influențe ale mediului, acesta se poate avaria, iar bunurile pot fi avariate.
 - ▶ Nu transportați un acumulator avariata.
 - ▶ Transportați acumulatorul într-un ambalaj neconducător din punct de vedere electric.
- În timpul transportului, acumulatorul poate cădea sau se poate deplasa. Risc de rănire a persoanelor și de avariere a bunurilor.
 - ▶ Ambalați acumulatorul în ambalaj, astfel încât să nu se poată mișca.
 - ▶ Asigurați ambalajul, astfel încât să nu se poată mișca.

4.9 Stocarea

4.9.1 Mașina de tuns iarba

▲ AVERTISMENT

- Copiii nu pot recunoaște și nici evalua pericolele pe care le prezintă o mașină de tuns iarba. Copiii pot fi răniți grav.



▶ Se scoate cheia de siguranță.



▶ Se scoate acumulatorul.

- ▶ Mașina de tuns iarba se va păstra în locuri inaccesibile copiilor.
- Contactele electrice ale mașinii de tuns iarba și componentele metalice se pot coroda de la umezeală. Mașina de tuns iarba poate fi deteriorată.



▶ Se scoate cheia de siguranță.



▶ Se scoate acumulatorul.

- ▶ Mașina de tuns iarba se va păstra la loc uscat și curat.
- Dacă în timpul păstrării cheia de siguranță și acumulatorul sunt introduse, este posibilă pornirea neintenționată a cuțitului. Persoanele pot fi rănite grav și pot să apară daune materiale.



▶ Se scoate cheia de siguranță.



▶ Se scoate acumulatorul.

4.9.2 Acumulatorul

▲ AVERTISMENT

- Copiii nu pot recunoaște și nici evalua pericolele pe care le prezintă un acumulator. Copiii se pot răni grav.
 - ▶ Acumulatorul se va păstra în locuri inaccesibile copiilor.
- Acumulatorul nu este protejat împotriva tuturor intemperiei. Dacă acumulatorul este expus anumitor intemperii, acumulatorul se poate deteriora.
 - ▶ Acumulatorul trebuie păstrat curat și uscat.
 - ▶ Acumulatorul trebuie păstrat într-un spațiu închis.
 - ▶ Acumulatorul trebuie păstrat deconectat de mașina de tuns iarba și de aparatul de încărcare.
 - ▶ Acumulatorul trebuie păstrat într-un ambalaj care nu este electroconductor.
 - ▶ Acumulatorul trebuie păstrat într-un interval de temperaturi între - 10 °C și + 50 °C.

4.10 Curățarea, întreținerea și repararea

▲ AVERTISMENT

- Dacă în timpul curățării, al întreținerii și reparării cheia de siguranță și acumulatorul sunt introduse, este posibilă pornirea neintenționată a cuțitului. Persoanele pot fi rănite grav și pot să apară daune materiale.



▶ Se scoate cheia de siguranță.



▶ Se scoate acumulatorul.

- Detergenții puternici, curățarea cu un jet de apă sub presiune sau obiectele ascuțite pot









deteriora mașina de tuns iarba, cuțitul sau acumulatorul. Dacă mașina de tuns iarba, cuțitul sau acumulatorul nu pot fi curățate corespunzător, unele componente ar putea să nu mai funcționeze corect iar dispozitivele de siguranță să nu mai fie eficiente. Persoanele pot fi rănite grav.





- ▶ Curățați mașina de tuns iarba, cuțitul sau acumulatorul cum este descris în prezentele instrucțiuni de utilizare.
- Dacă mașina de tuns iarba, cuțitul sau acumulatorul nu pot fi întreținute sau curățate corespunzător, unele componente ar putea să nu mai funcționeze corect iar dispozitivele de siguranță să nu mai fie eficiente. Persoanele pot fi rănite grav sau ucise.
 - ▶ Utilizatorul nu-și poate întreține sau repara singur mașina de tuns iarba și acumulatorul.
 - ▶ Dacă trebuie întreținute sau reparate mașina de tuns iarba sau acumulatorul: apelați la un distribuitor autorizat STIHL.
 - ▶ Cuțitul trebuie întreținut așa cum este descris în prezentele instrucțiuni de utilizare.
- În timpul curățării, a întreținerii sau a reparațiilor cuțitului, utilizatorul se poate tăia în muchiile ascuțite. Utilizatorul poate fi rănit.
 - ▶ Purtați mănuși de lucru din material rezistent.
- În timpul ascuțirii cuțitului se poate încinge. Utilizatorul se poate arde.
 - ▶ Așteptați până se răcește cuțitul.
 - ▶ Purtați mănuși de lucru din material rezistent.

5 Pregătirea pentru funcționare a mașinii de tuns iarba

5.1 Pregătirea pentru funcționare a mașinii de tuns iarba

De fiecare dată înainte de începerea lucrului trebuie efectuate următoarele operații:

- ▶ Asigurați-vă că următoarele componente se află în stare sigură de funcționare.
 - Mașina de tuns iarba,  4.6.1.
 - Cuțitul,  4.6.2.
 - Acumulatorul,  4.6.3.
- ▶ Verificați acumulatorul,  11.3.
- ▶ Încărcați complet acumulatorul,  6.1.
- ▶ Curățați mașina de tuns iarba,  16.2.
- ▶ Verificați cuțitul,  11.2.
- ▶ Montarea ghidonului,  7.1
- ▶ Rabaterea în sus a ghidonului,  7.2.1.

- ▶ Dacă se tunde gazonul și iarba tunsă trebuie colectată în coșul de colectare iarbă: Prinderea la loc a coșului de colectare iarbă,  7.3.2.
- ▶ Dacă se tunde gazonul și iarba tunsă trebuie aruncată în spate: Desprinderea coșului de colectare a ierbii,  7.3.3.
- ▶ Reglați înălțimea de tăiere,  12.2.
- ▶ Verificați elementele de comandă,  11.1.
 - ▶ Dacă în timpul verificării elementelor de comandă 3 LED-uri clipeșc în culoare roșie: Se scoate cheia de siguranță, se scoate acumulatorul și se ia legătura cu un distribuitor autorizat STIHL. Mașina de tuns iarba are o defecțiune.
- ▶ Dacă operațiile nu au putut fi efectuate: Nu utilizați mașina de tuns iarba și luați legătura cu un distribuitor autorizat STIHL.

6 Încărcarea bateriei și a LED-urilor

6.1 Încărcați acumulatorul

Tempul de încărcare depinde de câțiva factori, de ex. temperatura bateriei sau temperatura ambiantă. Tempul de încărcare real poate fi diferit de tempul de încărcare specificat. Tempul de încărcare este disponibil la www.stihl.com/charging-times.

- ▶ Încărcați acumulatorul așa cum este prezentat în manualul de instrucțiuni al încărcătorului STIHL AL 101, 300, 500.

6.2 Indicarea stării de încărcare

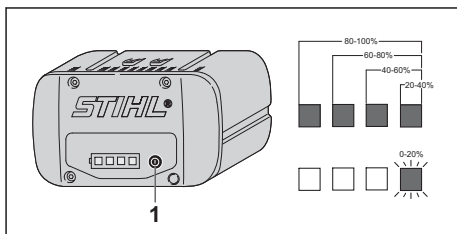

- ▶ Se apasă tasta (1). LED-urile luminează timp de cca. 5 secunde în culoare verde și indică starea de încărcare.
- ▶ Dacă LED-ul din dreapta clipește în culoare verde: acumulatorul trebuie încărcat.

6.3 LED-urile de pe acumulator

LED-urile pot indica fie starea de încărcare a acumulatorului, fie defecțiuni. LED-urile pot fi aprinse continuu sau pot clipi, în culoare verde sau roșie.

Dacă LED-urile luminează în culoare verde sau clipesc, se indică starea de încărcare.

- ▶ Dacă LED-urile se aprind sau clipesc în culoare roșie: Se remediază defecțiunile, 19.1.

Mașina de tuns iarba sau acumulatorul are o defecțiune.

7 Asamblarea mașinii de tuns iarba

7.1 Montarea ghidonului

- ▶ Oprirea motorului.
- ▶ Poziționați mașina de tuns iarba pe o suprafață plană.

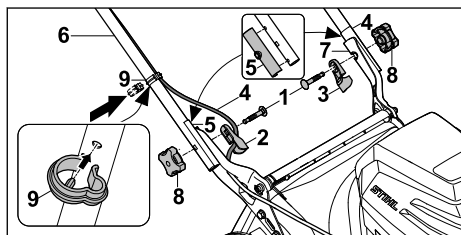

- ▶ Se introduc șuruburile (1) prin ghidajul cablului (2) și prin izolația ghidonului (3).
- ▶ Se așează cablul (4) în ghidajul de cablu (2).
- ▶ Se verifică pe ambele părți montajul corect al izolațiilor ghidonului (5).
- ▶ Se ține ghidonul (6) în dreptul suporturilor (7) astfel încât orificiile să fie aliniate.
- ▶ Se împing șuruburile (1) prin orificii dinspre interior spre exterior.
- ▶ Desfaceți rozetele (8) și strângeți ferm.
- ▶ Se așează cablul (4) în clema de cablu (9).
- ▶ Se apasă clema de cablu (9) pe ghidon (6) și se înclichetează în așa fel, încât știftul de indexare a clemei de cablu să intre în orificiul părții inferioare a ghidonului.

Ghidonul (6) nu trebuie să fie demontat din nou.

7.2 Rabaterea în sus și strângerea ghidonului

7.2.1 Desfacerea ghidonului

- ▶ Se oprește mașina de tuns iarba, se scoate cheia de siguranță și se scoate acumulatorul.
- ▶ Poziționați mașina de tuns iarba pe o suprafață plană.

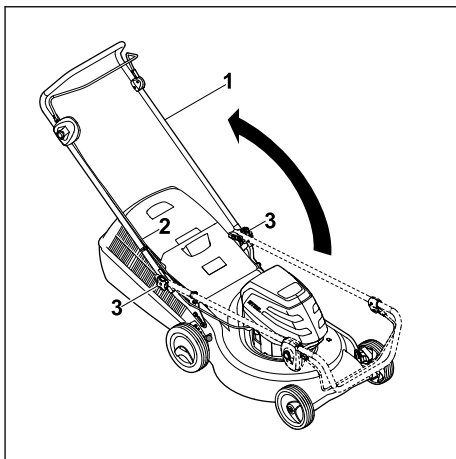

- ▶ Se rabate cu atenție ghidonul (1); se va avea în vedere să nu se blocheze cablul (2).
- ▶ Se strânge ferm rozeta (3). Ghidonul (1) este solidar ferm cu mașina de tuns iarba.

7.2.2 Strângerea ghidonului

Ghidonul poate fi rabătut pentru reducerea volumului ocupat pe timpul transportului și de depozitare.

- ▶ Se oprește mașina de tuns iarba, se scoate cheia de siguranță și se scoate acumulatorul.
- ▶ Poziționați mașina de tuns iarba pe o suprafață plană.

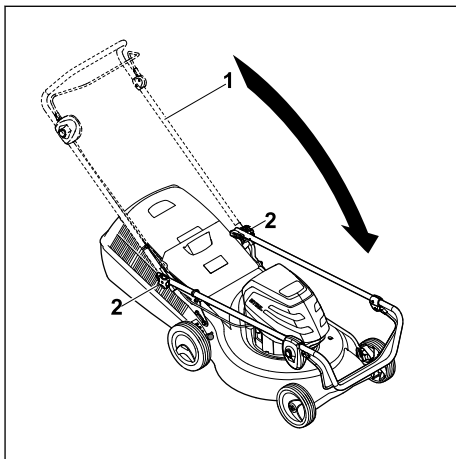

- ▶ Se ține ferm de ghidonul (1) și se slăbesc rozetele (2).
- ▶ Se rabate în față ghidonul (1).

7.3 Se assemblează, se fixează și se agață coșul de colectare iarbă.

7.3.1 Asamblarea coșului de colectare iarbă

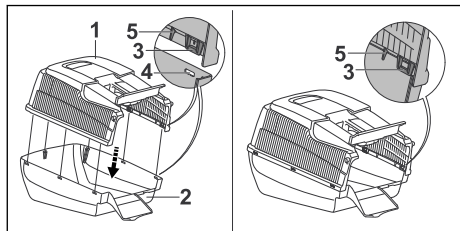

- ▶ Se așază partea superioară (1) a coșului de colectare iarbă pe partea inferioară a acestuia (2). Clemele (3) și ghidajele (5) trebuie să fie plasate în interior. Clemele (3) trebuie să fie dispuse la înălțimea orificiilor (4).
- ▶ Apăsați succesiv din spate către față clemele (3) în orificiile (4). Clemele (3) se înclichetează cu un sunet perceptibil.

7.3.2 Prinderea coșului de colectare iarbă

- ▶ Oprirea motorului.
- ▶ Poziționați mașina de tuns iarba pe o suprafață plană.

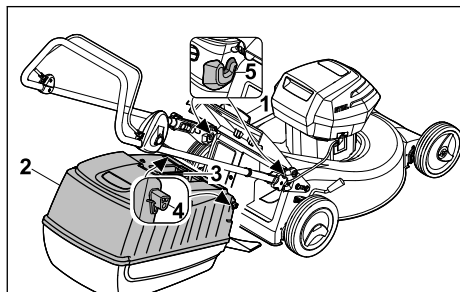

- ▶ Se deschide și se menține deschisă clapeta de evacuare (1).
- ▶ Se prinde coșul de colectare iarbă (2) de mânerul (3) și se agață cu cârligele (4) în degajările (5).
- ▶ Se pune clapeta de evacuare (1) pe coșul de colectare iarbă (2).

7.3.3 Desprinderea coșului de colectare a ierbii.

- ▶ Oprțiți mașina de tuns iarba.
- ▶ Se poziționează mașina de tuns iarba pe o suprafață plană.

- ▶ Se deschide și se menține deschisă clapeta de evacuare.
- ▶ Se scoate în sus prinzând de mâner coșul de colectare iarbă.
- ▶ Se închide clapeta de evacuare.

8 Introducerea și scoaterea bateriei

8.1 Introducerea acumulatorului

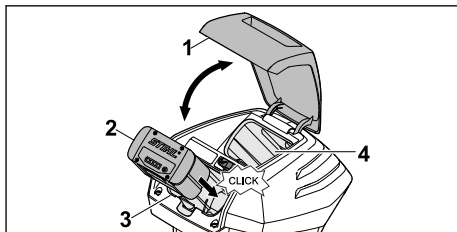

- ▶ Clapeta (1) se deschide până la maximum și se menține.
- ▶ Se apasă în jos la maximum acumulatorul (2) în locașul pentru acumulator (3). Acumulatorul (2) se înclichetează cu un clic și este blocat.
- ▶ Dacă trebuie luat și un al doilea acumulator: Se introduce acumulatorul în locașul de transport (4). Acumulatorul se înclichetează cu un clic și este blocat.
- ▶ Se închide clapeta (1).

8.2 Scoaterea acumulatorului

- ▶ Poziționați mașina de tuns iarba pe o suprafață plană.

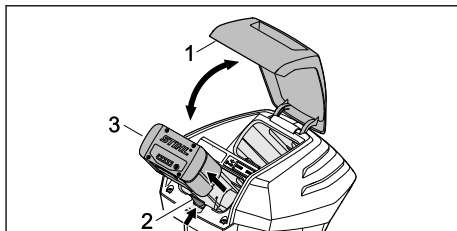

- ▶ Clapeta (1) se deschide până la maximum și se menține.
- ▶ Se apasă manetă de blocare (2). Acumulatorul este deblocat (3).
- ▶ Se scoate acumulatorul (3).
- ▶ Se închide clapeta (1).

9 Introducerea și scoaterea cheii de contact

9.1 Introducerea cheii de siguranță

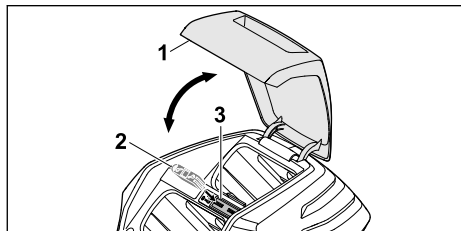

- ▶ Clapeta (1) se deschide până la maximum și se menține.
- ▶ Se introduce cheia de siguranță (2) în locul de introducere a cheii de siguranță (3).
- ▶ Se închide clapeta (1).

9.2 Scoaterea cheii de siguranță

- ▶ Deschideți clapeta până la maximum și mențineți-o acolo.
- ▶ Scoateți cheia de siguranță.
- ▶ Închideți clapeta.
- ▶ Cheia de siguranță se va păstra în locuri inaccesibile copiilor.

10 Cuplarea și decuplarea mașinii de tuns iarba

10.1 Cuplarea și decuplarea cuțitului

10.1.1 Cuplarea cuțitului

- ▶ Poziționați mașina de tuns iarba pe o suprafață plană.

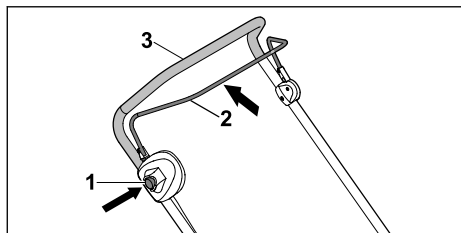

- ▶ Se apasă cu mâna dreaptă butonul de blocare (1) și se menține apăsat.
- ▶ Se trage cu mâna stângă complet maneta de cuplare (2) pentru sistemul de acționare pentru deplasare în sensul ghidonului (3) și se prinde în așa fel, încât degetul mare să înconjoare ghidonul (3).
Cuțitul se rotește.
- ▶ Se eliberează butonul de blocare (1).

- ▶ Se trage cu mâna dreaptă complet ghidonul (3) și maneta de cuplare a sistemului de tundere (2) și se prinde în așa fel, încât degetul mare să înconjoare ghidonul (3).

10.1.2 Decuplarea cuțitului

- ▶ Se eliberează maneta de cuplare a sistemului de tundere.
- ▶ Așteptați până când nu se mai rotește cuțitul.
- ▶ Dacă cuțitul se rotește mai departe: Se scoate cheia de siguranță, se scoate acumulatorul și se ia legătura cu un distribuitor autorizat STIHL.
Mașina de tuns iarba este defectă.

11 Verificarea mașinii de tuns iarba și a acumulatorului

11.1 Verificarea elementelor de comandă

Butonul de blocare și maneta de cuplare

- ▶ Scoateți cheia de siguranță.
- ▶ Scoateți acumulatorul.
- ▶ Apăsăți butonul de pornire și apoi eliberați-l.
- ▶ Trageți complet maneta de cuplare în sensul ghidonului și eliberați-o.
- ▶ Dacă butonul de blocare sau maneta de cuplare merg greu sau nu revin elastic în poziția inițială: Nu utilizați mașina de tuns iarba și luați legătura cu un distribuitor autorizat STIHL.
Butonul de blocare sau maneta de cuplare sunt defecte.

Cuplarea cuțitului



- ▶ Introduceți cheia de siguranță.
- ▶ Introduceți acumulatorul.
- ▶ Se apasă cu mâna dreaptă butonul de blocare și se menține apăsat.
- ▶ Trageți cu mâna stângă complet maneta de cuplare în sensul ghidonului și prineți-o în așa fel, încât degetul mare să înconjoare ghidonul. Cuțitul se rotește.
- ▶ Dacă cele 3 LED-uri clipesc în culoare roșie: Se scoate cheia de siguranță, se scoate acumulatorul și se ia legătura cu un distribuitor autorizat STIHL.
Mașina de tuns iarba are o defecțiune.
- ▶ Dați drumul la butonul de blocare și la maneta de cuplare.
Așteptați până când nu se mai rotește cuțitul după un scurt timp.

- ▶ Dacă cuțitul se rotește mai departe: Se scoate cheia de siguranță, se scoate acumulatorul și se ia legătura cu un distribuitor autorizat STIHL.
Mașina de tuns iarba este defectă.

11.2 Verificarea cuțitului

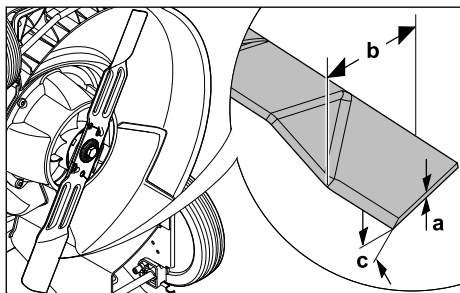
- ▶ Se oprește mașina de tuns iarba, se scoate cheia de siguranță și se scoate acumulatorul.
- ▶ Se ridică în picioare mașina de tuns iarba,  16.1.



- ▶ Se măsoară următoarele:
 - Grosimea cuțitului a
 - Lățimea b
 - Unghiul de ascuțire c
- ▶ Dacă grosimea minimă sau lățimea minimă au scăzut sub limita admisă: Se înlocuiește cuțitul,  20.2.
- ▶ Dacă unghiul de ascuțire nu a fost respectat: Se ascute cuțitul,  20.2.
- ▶ Dacă apar neclarități: apelați la un distribuitor autorizat STIHL.

11.3 Verificarea acumulatorului

- ▶ Apăsați butonul de la acumulator. LED-urile se aprind sau pâlpâie.
- ▶ Dacă LED-urile nu se aprind sau nu pâlpâie: nu folosiți acumulatorul și apelați la un distribuitor STIHL.
Defecțiune a bateriei.

12 Lucrul cu mașina de tuns iarbă

12.1 Ținerea și conducerea mașinii de tuns iarba

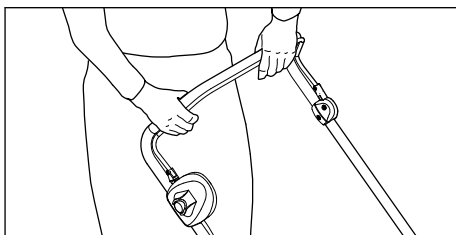

- ▶ Țineți bine ghidonul cu ambele mâini, astfel încât degetul mare să înconjoare ghidonul.

12.2 Reglarea înălțimii de tăiere

Se pot regla 7 înălțimi de tăiere:

- 25 mm = poziția 1
- 30 mm = poziția 2
- 40 mm = poziția 3
- 50 mm = poziția 4
- 55 mm = poziția 5
- 65 mm = poziția 6
- 75 mm = poziția 7

Pozițiile sunt indicate pe mașina de tuns iarba.

Reglarea înălțimii de tăiere

- ▶ Oprirea motorului.
Cuțitul trebuie să nu se mai rotească.

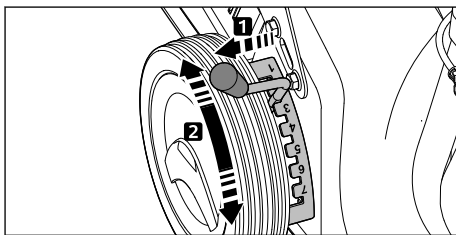

- ▶ Se scoate din degajare maneta (1) și se așază în poziția dorită.

12.3 Tunderea



- ▶ Împingeți mașina de tuns iarba cu viteză mică înainte, în mod controlat.

12.4 Golirea coșului de colectare iarbă

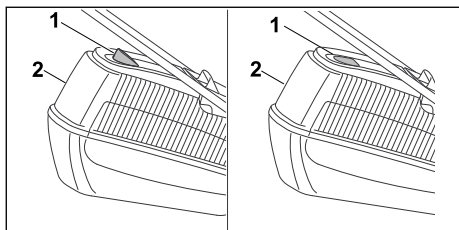

Curentul de aer produs de cuțit ridică indicatorul pentru nivelul de umplere (1). În cazul în care coșul de colectare iarbă este umplut, curentul de aer se oprește. În cazul în care curentul de aer este redus, indicatorul pentru nivelul de umplere (1) revine în poziția de repaus. Aceasta este o indicație pentru golirea coșului de colectare a ierbii (2).

Funcționarea corespunzătoare a indicatorului pentru nivelul de umplere (1) este asigurată numai în cazul unui curent optim de aer. Factorii externi, cum ar fi iarba udă, deasă sau înaltă, treptele joase de tăiere, acumularea murdăriei sau altele similare pot afecta curentul de aer și funcționarea indicatorului pentru nivelul de umplere (1).

- ▶ În cazul în care indicatorul pentru nivelul de umplere (1) cade înapoi în poziția de repaus: Golirea coșului de colectare a ierbii (2).
- ▶ Opriiți mașina de tuns iarba.

- ▶ Se desprinde coșul de colectare a ierbii (2).

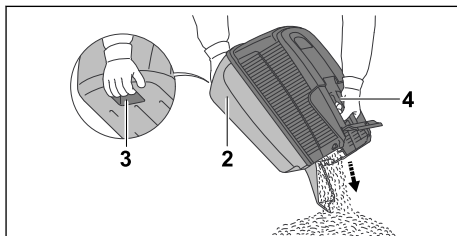

- ▶ Se ține coșul de colectare a ierbii (2) de mânerul (3) și cu a doua mână de mânerul spate (4).
- ▶ Golirea coșului de colectare a ierbii (2).
- ▶ Se prinde la loc coșul de colectare iarbă (2).

13 După lucru

13.1 După încheierea lucrului

- ▶ Se oprește mașina de tuns iarba, se scoate cheia de siguranță și se scoate acumulatorul.
- ▶ Dacă mașina de tuns iarba este udă: Se lasă să se usuce mașina de tuns iarba.
- ▶ Dacă acumulatorul este ud: Se lasă să se răcească acumulatorul.
- ▶ Curățați mașina de tuns iarba.
- ▶ Curățați acumulatorul.

14 Transportarea

14.1 Transportul mașinii de tuns iarba

- ▶ Opriiți mașina de tuns iarba. Cuțitul trebuie să nu se mai rotească.
- ▶ Scoateți cheia de siguranță și acumulatorul.

Împingerea mașinii de tuns iarba

- ▶ Împingeți mașina de tuns iarba cu viteză mică înainte, în mod controlat.

Purtarea mașinii de tuns iarba

- ▶ Purtați mănuși de lucru din material rezistent.

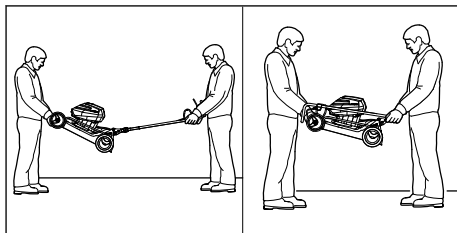

- ▶ Dacă purtați în doi mașina de tuns iarba cu ghidonul răbătuț:
 - ▶ Mașina de tuns iarba se apucă cu ambele mâini de carcasa față de o persoană, iar o altă persoană trebuie să prindă cu ambele mâini de ghidon.
 - ▶ Mașina de tuns iarba se ridică și se transportă de către două persoane.
- ▶ Dacă purtați în doi mașina de tuns iarba cu ghidonul strâns:
 - ▶ Se strânge ghidonul,  7.2.2.
 - ▶ Mașina de tuns iarba se apucă cu ambele mâini de carcasa față de o persoană, iar o altă persoană trebuie să prindă cu ambele mâini de ghidon.
 - ▶ Mașina de tuns iarba se ridică și se transportă de către două persoane.

Transportul mașinii de tuns iarba cu un vehicul

- ▶ Asigurați mașina de tuns iarba în așa fel, încât aceasta să nu se răstoarne și să nu se poată mișca.

14.2 Transportul acumulatorului

- ▶ Se oprește mașina de tuns iarba și se scoate acumulatorul.
- ▶ Asigurați-vă că acumulatorul se află în stare sigură de funcționare.
- ▶ Acumulatorul trebuie ambalat în așa fel, încât să fie îndeplinite următoarele condiții:
 - Ambalajul nu este electroconductor.
 - Acumulatorul nu se poate mișca în interiorul în ambalajului.
- ▶ Asigurați ambalajul în așa fel, încât să nu se poată mișca.

Acumulatorul se supune cerințelor pentru transportul mărfurilor periculoase. Acumulatorul este clasificat ca UN3480 (baterii cu ioni de litiu) și a fost verificat conform Manualului ONU - Verificare și criterii, partea a III-a, subcapitolul 38.3.

Prevederile pentru transport sunt disponibile la www.stihl.com/safety-data-sheets.

15 Stocarea

15.1 Păstrarea mașinii de tuns iarba

- ▶ Se oprește mașina de tuns iarba, se scoate cheia de siguranță și se scoate acumulatorul.
- ▶ Mașina de tuns iarba trebuie păstrată în așa fel, încât să fie îndeplinite următoarele condiții:
 - Mașina de tuns iarba nu se află în locuri accesibile copiilor.
 - Mașina de tuns iarba este curată și uscată.
 - Mașina de tuns iarba nu se poate răsturna.
 - Mașina de tuns iarba nu poate pleca pe roți.

15.2 Păstrarea acumulatorului

STIHL recomandă păstrarea acumulatorului într-o stare de încărcare cuprinsă între 40 % și 60 % (2 LED-uri verzi aprinse).

- ▶ Acumulatorul trebuie păstrat în așa fel, încât să fie îndeplinite următoarele condiții:
 - Acumulatorul nu se află în locuri accesibile copiilor.
 - Acumulatorul este curat și uscat.
 - Acumulatorul este păstrat într-un spațiu închis.
 - Acumulatorul este deconectat de la mașina de tuns iarba și de la aparatul de încărcare.
 - Acumulatorul este păstrat într-un ambalaj care nu este electroconductor.
 - Acumulatorul este păstrat într-un interval de temperaturi între - 10 °C și + 50 °C.

16 Curățare

16.1 Ridicarea în picioare a mașinii de tuns iarba

- ▶ Se oprește mașina de tuns iarba, se scoate cheia de siguranță și se scoate acumulatorul.
- ▶ Poziționați mașina de tuns iarba pe o suprafață plană.
- ▶ Se desprinde coșul de colectare iarbă.
- ▶ Coborârea înălțimii de tăiere în poziția cea mai de jos,  12.2.

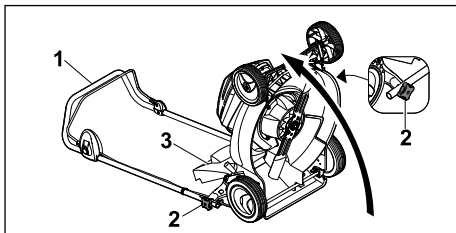

- ▶ Se ține ferm de ghidonul (1) și se slăbesc rozetele (2).
- ▶ Se plasează spre spate ghidonul (1).
- ▶ Se deschide și se menține deschisă clapeta de evacuare (3).
- ▶ Se ridică în picioare spre spate mașina de tuns iarba.

16.2 Curățarea mașinii de tuns iarba

- ▶ Se oprește mașina de tuns iarba, se scoate cheia de siguranță și se scoate acumulatorul.
- ▶ Se curăță mașina de tuns iarba cu o lavetă umedă.
- ▶ Se curăță canalul de evacuare cu o perie moale sau o lavetă umedă.

- ▶ Se îndepărtează corpurile străine din locul acumulatorului și se curăță locul acumulatorului cu o lavetă umedă.
- ▶ Se curăță contactele electrice din locul acumulatorului cu o pensulă sau cu o perie moale.
- ▶ Se curăță fantele de ventilație cu o pensulă.
- ▶ Se ridică în picioare mașina de tuns iarba.
- ▶ Se curăță zona din jurul cuțitului și cuțitul cu o bucată de lemn, cu o perie moale sau cu o lavetă umedă.

16.3 Curățarea bateriei

- ▶ Curățați bateria cu o lavetă umedă.

17 Întreținere

17.1 Demontarea și montarea cuțitului

17.1.1 Demontarea cuțitului

- ▶ Se oprește mașina de tuns iarba, se scoate cheia de siguranță și se scoate acumulatorul.
- ▶ Se ridică în picioare mașina de tuns iarba.

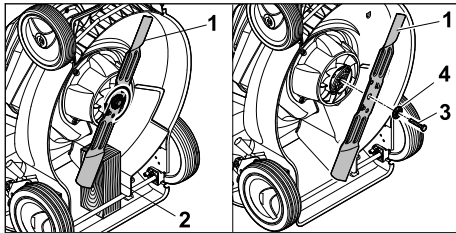

- ▶ Se blochează cuțitul (1) cu o bucată de lemn (2).
- ▶ Se deșurubează șurubul (3) în sensul săgeții și se scoate împreună cu șaiba (4).
- ▶ Se scoate cuțitul (1).
- ▶ Se elimină la deșeurii șurubul (3) și șaiba (4). Pentru montarea cuțitului (1) se vor folosi un șurub nou și o șaibă nouă.

17.1.2 Montarea cuțitului

- ▶ Se oprește mașina de tuns iarba, se scoate cheia de siguranță și se scoate acumulatorul.
- ▶ Se ridică în picioare mașina de tuns iarba.

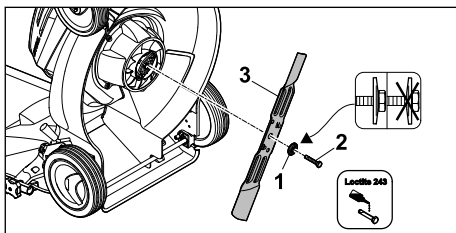

- ▶ Se așează noua șaibă elastică (1) cu partea bombată spre exterior pe noul șurub (2).
- ▶ Se aplică Loctite 243 pe filetul șurubului (2), ca asigurare împotriva deșurubării.
- ▶ Cuțitul (3) trebuie așezat în așa fel, încât ridicatorii de pe suprafața de așezare să intre în degajări.
- ▶ Se înșurubează șurubul (2) împreună cu șaiba (1).

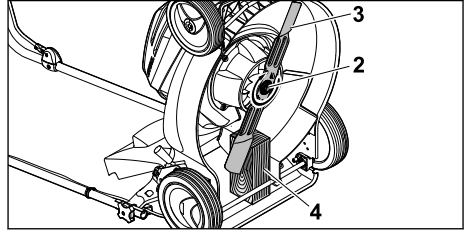

- ▶ Se blochează cuțitul (3) cu o bucată de lemn (4).
- ▶ Se strânge șurubul (2) cu un cuplu de 65 Nm.

17.2 Ascuțirea și echilibrarea cuțitului

Ascuțirea și echilibrarea corectă a cuțitului necesită multă experiență.

STIHL recomandă să se apeleze la un distribuitor autorizat STIHL pentru ascuțirea și echilibrarea cuțitului.



AVERTISMENT

- Muchiile tăietoare ale cuțitului sunt ascuțite. Utilizatorul se poate tăia.
 - ▶ Se recomandă purtarea unor mănuși de lucru din material rezistent.
- ▶ Se oprește mașina de tuns iarba, se scoate cheia de siguranță și se scoate acumulatorul.
- ▶ Se ridică în picioare mașina de tuns iarba.
- ▶ Se demontează cuțitul.
- ▶ Se ascute cuțitul. La această operație trebuie respectate unghiurile de ascuțire iar cuțitul trebuie lăsat să se răcească, 20.2. Cuțitul nu trebuie să devină albastru în timpul ascuțirii.
- ▶ Se montează cuțitul.
- ▶ Dacă există neclarități: Se va lua legătura cu un distribuitor autorizat STIHL.

18 Reparare

18.1 Repararea mașinii de tuns iarba

Utilizatorul nu-și poate repara singur mașina de tuns iarba și cuțitul.

- ▶ Dacă mașina de tuns iarba sau cuțitul sunt deteriorate: Nu utilizați mașina de tuns iarba

sau cuțitul și luați legătura cu un distribuitor autorizat STIHL.

- ▶ Dacă plăcuțele cu instrucțiuni sunt ilizibile sau deteriorate: Se solicită înlocuirea plăcuțelor cu instrucțiuni de către un distribuitor autorizat STIHL.

19 Depanare

19.1 Defecțiuni ale mașinii de tuns iarba sau ale acumulatorului.

Defecțiune	LED-urile de pe acumulator	Cauză	Remediu
Mașina de tuns iarba nu funcționează după pornire.	1 LED clipește în culoare verde.	Starea de încărcare a acumulatorului e prea redusă.	▶ Încărcarea acumulatorului.
	1 LED este aprins în culoare roșie.	Acumulatorul este prea cald sau prea rece.	▶ Scoateți cheia de siguranță. ▶ Scoateți acumulatorul. ▶ Lăsați acumulatorul să se răcească sau să se încălzească.
	3 LED-uri clipeșc în culoare roșie.	Mașina de tuns iarba are o defecțiune.	▶ Scoateți cheia de siguranță. ▶ Scoateți acumulatorul. ▶ Curățați contactele electrice din compartimentul acumulatorului. ▶ Introduceți acumulatorul. ▶ Porniți mașina de tuns iarba. ▶ Dacă cele 3 LED-uri clipeșc în continuare în culoare roșie: Nu utilizați mașina de tuns iarba și luați legătura cu un distribuitor autorizat STIHL.
	3 LED-uri sunt aprinse în culoare roșie.	Mașina de tuns iarba este prea caldă.	▶ Scoateți cheia de siguranță. ▶ Scoateți acumulatorul. ▶ Lăsați mașina de tuns iarba să se răcească.
	4 LED-uri clipeșc în culoare roșie.	Acumulatorul are o defecțiune.	▶ Scoateți acumulatorul și reintroduceți-l. ▶ Porniți mașina de tuns iarba. ▶ Dacă în continuare clipeșc 4 LED-uri în culoare roșie: Nu utilizați acumulatorul și luați legătura cu un distribuitor autorizat STIHL.
		Circuitul electric dintre mașina de tuns iarba și acumulator este întrerupt.	▶ Scoateți cheia de siguranță. ▶ Scoateți acumulatorul. ▶ Curățați contactele electrice din compartimentul acumulatorului. ▶ Introduceți cheia de siguranță. ▶ Introduceți acumulatorul.
		Mașina de tuns iarba și acumulatorul sunt umede.	▶ Scoateți cheia de siguranță. ▶ Scoateți acumulatorul. ▶ Curățați mașina de tuns iarba. ▶ Lăsați mașina de tuns iarba sau acumulatorul să se usuce.
		Cuțitul întâmpină rezistență prea mare.	▶ Reglați o înălțime de tăiere mai mare. ▶ Porniți mașina de tuns iarba într-o iarbă mai scurtă.
		Zona din jurul cuțitului este ancrasată.	▶ Curățați mașina de tuns iarba.

Defecțiune	LED-urile de pe acumulator	Cauză	Remediu
Mașina de tuns iarba se oprește în timpul lucrului.	3 LED-uri sunt aprinse în culoare roșie.	Mașina de tuns iarba este prea caldă.	<ul style="list-style-type: none"> ▶ Scoateți cheia de siguranță. ▶ Scoateți acumulatorul. ▶ Lăsați mașina de tuns iarba să se răcească. ▶ Curățați mașina de tuns iarba. ▶ Mașina de tuns iarba nu se pornește prea des în intervale scurte. ▶ Reglați o înălțime de tăiere mai mare. ▶ Tundeți o iarbă mai joasă.
		Cuțitul este blocat.	<ul style="list-style-type: none"> ▶ Scoateți cheia de siguranță. ▶ Scoateți acumulatorul. ▶ Curățați mașina de tuns iarba.
		A apărut o defecțiune electrică.	<ul style="list-style-type: none"> ▶ Scoateți acumulatorul și reintroduceți-l. ▶ Porniți mașina de tuns iarba.
Mașina de tuns iarba vibrează puternic în timpul lucrului.		Șurubul cuțitului s-a slăbit.	<ul style="list-style-type: none"> ▶ Strângeți bine șurubul.
		Cuțitul nu este echilibrat corect.	<ul style="list-style-type: none"> ▶ Ascuțiți și echilibrați cuțitul.
Timpul de funcționare al mașinii de tuns iarba este prea scurt.		Acumulatorul nu este complet încărcat.	<ul style="list-style-type: none"> ▶ Încărcați complet acumulatorul.
		Acumulatorul și-a depășit durata de viață.	<ul style="list-style-type: none"> ▶ Se înlocuiește acumulatorul.
		Zona din jurul cuțitului este ancrasată.	<ul style="list-style-type: none"> ▶ Curățați mașina de tuns iarba.
		Cuțitul este tocit sau uzat.	<ul style="list-style-type: none"> ▶ Ascuțiți și echilibrați cuțitul.
		Cuțitul întâmpină rezistență prea mare.	<ul style="list-style-type: none"> ▶ Reglați o înălțime de tăiere mai mare. ▶ Tundeți o iarbă mai joasă.
Acumulatorul se blochează la introducerea în locașul său.		Ghidajele sau contactele electrice din locașul acumulatorului sunt murdare.	<ul style="list-style-type: none"> ▶ Curățați mașina de tuns iarba.
După ce se introduce acumulatorul în aparatul de încărcare, procesul de încărcare nu pornește.	1 LED este aprins în culoare roșie.	Acumulatorul este prea cald sau prea rece.	<ul style="list-style-type: none"> ▶ Se lasă acumulatorul așezat în aparatul de încărcare. ▶ Încărcarea pornește automat imediat după ce s-a atins domeniul de temperatură admis.
Iarba nu e tunsă uniform sau gazonul este galben.		Cuțitul este tocit sau uzat.	<ul style="list-style-type: none"> ▶ Ascuțiți și echilibrați cuțitul.
		Cuțitul întâmpină rezistență prea mare.	<ul style="list-style-type: none"> ▶ Reglați o înălțime de tăiere mai mare. ▶ Tundeți o iarbă mai joasă.

20 Date tehnice

20.1 Mașină de tuns iarba STIHL RMA 253.0

- Acumulatorul admis: STIHL AP
- Greutatea fără acumulator: 22,5 kg
- Capacitatea maximă a coșului de colectare iarbă: 55 l
- Lățimea de tăiere: 51 cm
- Turația: 3.200 rot/min

Durata de funcționare este indicată la www.stihl.com/battery-life.

20.2 Cuțitul

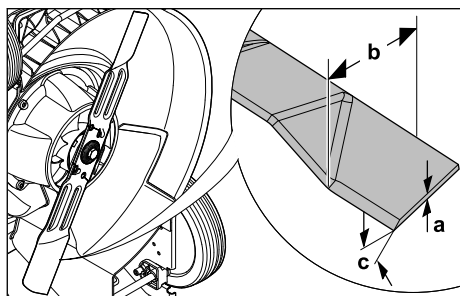

- Grosimea minimă a: 1,6 mm
- Lățimea minimă b: 55 mm
- Unghiul de ascuțire c: 30°

20.3 Acumulator STIHL AP

- Tehnologia acumulatorului: litiu-ion
- Tensiune: 36 V
- Capacitate în Ah: vezi plăcuța de identificare
- Conținutul de energie în Wh: vezi plăcuța de identificare
- Greutatea în kg: vezi plăcuța de identificare
- Gama de temperatură pentru utilizare și depozitare: - 10 °C până la + 50 °C

20.4 Niveluri de zgomot și niveluri de vibrație

- Valoarea K pentru nivelul de presiune acustică este de 2 dB(A). Valoarea K pentru nivelul de putere acustică este de 0,8 dB(A). Valoarea K pentru nivelul de vibrații este de 0,90 m/s².
- Nivel de presiune acustică L_{pA} măsurat conform normei EN 60335-2-77: 81 dB(A)
 - Nivel de putere acustică L_{wA} măsurat conform 2000/14/EC: 95,6 dB(A)
 - Nivelul de vibrații a_{hv} măsurat conform normei EN 60335-2-77, ghidon: 1,80 m/s²

STIHL recomandă să purtați întotdeauna anti-foane.

Valorile indicate ale nivelului de vibrații au fost măsurate conform unui procedeu de încercare și pot fi comparate cu cele ale aparatelor electrice. Valorile nivelului de vibrații care pot apărea efectiv pot avea abateri față de valorile indicate, în funcție de modul de utilizare. Valorile indicate ale nivelului de vibrații pot fi folosite pentru o primă evaluare a expunerii la vibrații. Expunerea efectivă la vibrații trebuie estimată. Pentru aceasta trebuie avute în vedere și perioadele de timp în care aparatul electric este oprit, li de cele în care aparatul este într-adevăr pornit, dar nu lucrează în sarcină.

Informațiile privind respectarea cerințelor din Directiva 2002/44/EC pentru angajatori cu privire la vibrații sunt indicate la adresa www.stihl.com/vib.

20.5 REACH

REACH este Regulamentul european referitor la înregistrarea, evaluarea și autorizarea substanțelor chimice.

Informații referitoare la conformarea Regulamentului REACH sunt date la www.stihl.com/reach.

21 Piese de schimb și accesorii

21.1 Piese de schimb și accesorii

STIHL Aceste simboluri identifică piesele de schimb originale STIHL și accesorii originale STIHL.

STIHL recomandă folosirea pieselor de schimb originale STIHL și a accesoriilor originale STIHL.

Piesele de schimb și accesorii ale altor producători nu pot fi evaluate de STIHL referitor la fiabilitate, siguranță și potrivire în pofida monitorizării continue a pieței, iar STIHL nu poate recomanda utilizarea acestora.

Piesele de schimb și accesorii originale STIHL se pot procura de la un distribuitor STIHL.

21.2 Piese de schimb importante

- Cuțit: 6371 702 0105
- Șurub cuțit: 9008 319 9028
- Șaibă: 0000 702 6600

22 Eliminare

22.1 Evacuarea la deșeuri a mașinii de tuns iarba

Informații referitoare la evacuarea la deșeuri se pot obține de la un distribuitor autorizat STIHL.

- ▶ Evacuarea la deșeuri a mașinii de tuns iarba, a cuțitului, a accesoriilor și a ambalajului trebuie efectuate în mod ecologic și conform reglementărilor.

23 Declarație de conformitate EU

23.1 Mașină de tuns iarba STIHL RMA 253.0

STIHL Tirol GmbH
Hans Peter Stihl-Straße 5
6336 Langkampfen

Austria

declară pe propria răspundere că

- Tipul constructiv: Mașină de tuns iarba cu acumulator
- Marca de fabricație: STIHL
- Tip: RMA 253.0
- Identificare serie: 6371

corespunde dispozițiilor relevante ale Directivelor 2000/14/EC, 2006/42/EC, 2014/30/EU und 2011/65/EU și a fost dezvoltată și fabricată în conformitate cu versiunile următoarelor standarde valabile la data producției: EN 60335-1, EN 60335-2-77, EN 55014-1 și EN 55014-2.

Numele și adresa organismului notificat implicat:
TÜV Rheinland LGA Products GmbH

Tillystraße 2
Nürnberg, D-90431

Pentru determinarea nivelului de putere acustică măsurat și maxim, s-a procedat conform Directiviei 2000/14/EC, anexa VIII.

- Nivel de putere acustică măsurat: 95,6 dB(A)
- Nivel de putere acustică garantat: 96 dB(A)

Documentele tehnice sunt păstrate cu autorizația de produs a STIHL Tirol GmbH.

Anul de fabricație și numărul de serie (Nr. serie) sunt indicate pe mașina de tuns iarba.

Langkampfen, 02.01.2021

STIHL Tirol GmbH

reprezentat de 

Matthias Fleischer, Director al departamentului Cercetare și Dezvoltare

reprezentat de 

Sven Zimmermann, Director al departamentului Calitate

23.2 Importator pentru Marea Britanie

ANDREAS STIHL Ltd.
Stihl House
Stanhope Road
CAMBERLEY
SURREY GU15 3YT
Great Britain

24 Instrucțiuni tehnice de siguranță pentru mașina de tuns iarba

24.1 Introducere

Acest capitol redă instrucțiunile de siguranță generale formulate în prealabil în cadrul normei EN 60335-2-77, anexa EE, pentru mașini de tuns iarba electrice.

AVERTISMENT

- **Citiți toate instrucțiunile de siguranță, indicațiile, figurile și datele tehnice, cu care e prevăzută mașina de tuns iarba.** Nerespectarea următoarelor instrucțiuni pot cauza electrocuții, incendii și/sau accidente grave. **Păstrați toate instrucțiunile de siguranță pentru consultarea ulterioară.**

24.2 Instruirea

- Citiți cu atenție instrucțiunile de utilizare. Familiarizați-vă cu elementele de reglaj și cu utilizarea corectă a mașinii;
- nu permiteți niciodată folosirea mașinii de tuns iarba de către copii sau de alte persoane care nu cunosc instrucțiunile de utilizare. Reglementările locale pot stabili vârsta minimă a utilizatorului;
- Nu tundeți niciodată iarba dacă în apropiere sunt persoane, în special copii, sau animale;

d) Gândiți-vă că cel care este responsabil în cazul accidentării unor persoane sau al deteriorării bunurilor acestora, este conducătorul mașinii sau utilizatorul.

24.3 Măsurile pregătitoare

- a) La utilizarea mașinii de tuns iarba se va purta întotdeauna încălțăminte rezistentă și pantaloni lungi. Nu lucrați cu mașina descălțat sau încălțat cu sandale ușoare. Evitați purtarea unei îmbrăcăminti largi sau a unei îmbrăcăminti cu șnururi sau curele care atâră.
- b) Verificați regulat terenul pe care se va utiliza mașina și îndepărtați toate obiectele care ar putea fi antrenate și aruncate în sus de mașină.
- c) Înainte de utilizare, se va verifica vizual întotdeauna dacă cuțitul de tăiere, șuruburile de fixare și întreaga unitate de tăiere nu sunt uzate sau deteriorate. Cuțitele și șuruburile de fixare deteriorate trebuie înlocuite numai împreună ca set, pentru a evita dezechilibrarea ansamblului. Etichetele cu instrucțiuni uzate sau deteriorate trebuie înlocuite.

24.4 Manevrarea

- a) Tundeți numai la lumina zilei sau la o lumină artificială suficient de intensă.
- b) Dacă este posibil, evitați utilizarea mașinii când iarba este umedă.
- c) Asigurați-vă că aveți mereu o stabilitate bună pe pante.
- d) Conduceți mașina numai la pas.
- e) Tundeți transversal pe pantă, niciodată la deal sau la vale.
- f) Pe pante, fiți deosebit de prudenți la modificarea direcției de deplasare.
- g) Nu tundeți iarba pe pante deosebit de abrupte.
- h) Fiți deosebit de prudenți când întoarceți mașina de tuns iarba sau când o trageți spre dumneavoastră.
- i) Opritiți cuțitul când mașina de tuns iarba trebuie transportată peste alte suprafețe decât cele cu iarbă, când trebuie așezată în picioare și atunci când transportați mașina de tuns iarba la și de la suprafața de cosit.
- j) Nu folosiți niciodată mașina de tuns iarba cu dispozitivele de protecție sau cu grilajele de protecție deteriorate, sau fără dispozitive de protecție montate, de ex. fără tablele deflecătoare sau fără coș de colectare iarbă.

k) Porniți sau acționați comutatorul de pornire cu atenție, conform indicațiilor producătorului. Păstrați o distanță suficientă între picioarele dvs. și cuțit(-e).

l) La pornirea sau cuplarea motorului, mașina de tuns iarba nu trebuie răsturnată, cu excepția cazului în care mașina de tuns iarba trebuie ridicată la traversare. În acest caz răsturnați-o numai atât cât este neapărat nevoie, și ridicați-o numai de pe partea utilizatorului.

m) Nu porniți motorul, dacă vă aflați în fața canalului de evacuare.

n) Nu vă plasați niciodată mâinile sau picioarele lângă sau sub piesele rotative. Păstrați întotdeauna distanța față de orificiul de evacuare.

o) Nu ridicați și nu purtați niciodată mașina de tuns iarba cu motorul pornit.

p) Opritiți motorul, scoateți cheia de pornire și asigurați-vă că toate piesele aflate încă în mișcare de rotație s-au oprit complet:

- de fiecare dată când părăsiți mașina de tuns iarba;
- înainte de a înlătura blocajele sau înfundările din canalul de evacuare;
- înainte de a verifica mașina de tuns iarba, înainte de a o curăța sau de a efectua alte lucrări asupra ei;
- după lovirea unui corp străin. Căutați deteriorările intervenite la nivelul mașinii de tuns iarba și, înainte de a reporni mașina de tuns iarba și a lucra cu ea, efectuați reparațiile necesare.

Dacă mașina de tuns iarba începe să vibreze neobișnuit de puternic, este necesară o verificare imediată.

- căutați dacă sunt deteriorări;
- efectuați reparațiile necesare la piesele deteriorate;
- aveți grijă, ca toate piulițele, bolțurile și șuruburile sunt bine strânse.

24.5 Întreținerea și depozitarea

- a) Aveți grijă ca toate piulițele, bolțurile și șuruburile să fie bine strânse și aparatul să se afle într-o stare sigură de lucru.
- b) Verificați regulat uzura și capacitatea de funcționare a sistemului de colectare a ierbii.
- c) Din motive de siguranță, înlocuiți piesele uzate sau deteriorate.
- d) Aveți în vedere că la mașinile cu mai multe cuțite, mișcarea unui cuțit atrage rotirea și a celorlalte cuțite.

- e) Aveži grijā la reglarea mašiniio, sǎ nu ajungǎ degetele ĩn zona de acțiune a cuțitelor ĩn mișcare sau sǎ se apuce degetele ĩn anumite pǎrți ale mașinii.
- f) ĩnainte de depozitǎrii ĩn ĩncǎperi ĩnchise, lǎsați mașina sǎ se rǎceascǎ.
- g) La lucrǎrile de ĩntreținere a cuțitului aveți grijǎ cǎ, chiar și atunci cǎnd sursa de curent este deconectatǎ cuțitele se mai pot ĩncǎ roti.
- h) Din motive de siguranțǎ, ĩnlocuiți piesele uzate sau deteriorate. Utilizați exclusiv accesorii și piese de schimb originale.

Sadržaj

1	Predgovor.....	477
2	Informacije uz ovo uputstvo za upotrebu	477
3	Pregled.....	478
4	Sigurnosne napomene.....	479
5	Priprema kosačice za rad.....	484
6	Punjenje aku-baterije i svetlosne diode..	484
7	Sastavljanje kosačice.....	484
8	Nameštanje i vađenje aku-baterije.....	486
9	Umetanje i vađenje sigurnosnog ključa..	486
10	Uključivanje i isključivanje kosačice.....	486
11	Provera kosačice i akumulatora.....	487
12	Rad sa kosačicom.....	488
13	Posle rada.....	489
14	Transportovanje.....	489
15	Čuvanje.....	489
16	Čišćenje.....	490
17	Održavanje.....	490
18	Popravljanje.....	491
19	Otklanjanje smetnji.....	491
20	Tehnički podaci.....	493
21	Rezervni delovi i pribor.....	493
22	Zbrinjavanje.....	494
23	EU izjava o usaglašenosti.....	494
24	Bezbednosno-tehnička uputstva za kosačicu.....	494

1 Predgovor

Dragi korisniče,

raduje nas što ste se odlučili za STIHL. Naši proizvodi su koncipirani i izrađeni vrhunskim kvalitetom prema potrebama naših korisnika. Tako nastaju proizvodi visoke pouzdanosti takođe i pri ekstremnim opterećenjima.

STIHL garantuje vrhunski kvalitet takođe i prilikom servisiranja. Naša specijalizovana trgovinska mreža nudi stručne savete i uputstva, kao i obimnu tehničku podršku.

STIHL se izričito zalaže za održiv i odgovoran odnos prema prirodi. Ovo uputstvo za upotrebu ima za svrhu da Vam pomogne u korišćenju proizvoda STIHL na siguran i ekološki način u toku dugog radnog veka.

Hvala Vam na poverenju; želimo Vam puno zadovoljstva uz Vaš proizvod STIHL.



Dr. Nikolas Stihl

VAŽNO! PRE UPOTREBE PROČITATI I SAČUVATI ZA KASNIJU UPOTREBU.

2 Informacije uz ovo uputstvo za upotrebu

2.1 Važeći dokumenti

Ovo uputstvo za upotrebu je originalno uputstvo proizvođača u skladu sa EU smernicom 2006/42/EC.

Na snazi su lokalni bezbednosni propisi.

- ▶ Pored ovog uputstva za upotrebu, pročitajte sa razumevanjem i sačuvajte sledeće dokumente:
 - Bezbednosna upozorenja za akumulator STIHL AP
 - Uputstvo za upotrebu za uređaj za punjenje STIHL AL 101, 300, 500
 - Bezbednosne informacije za akumulatore i proizvode sa ugrađenim akumulatorom kompanije STIHL: www.stihl.com/safety-data-sheets

2.2 Oznake upozorenja u tekstu



OPASNOST

- Napomena ukazuje na opasnosti koje dovode do teških povreda ili smrti.
 - ▶ Navedene mere mogu da spreče teške povrede ili smrt.



UPOZORENJE

- Napomena ukazuje na opasnosti koje mogu dovesti do teških povreda ili smrti.
 - ▶ Navedene mere mogu da spreče teške povrede ili smrt.

UPUTSTVO

- Napomena ukazuje na opasnosti koje mogu dovesti do materijalnih šteta.
 - ▶ Navedene mere mogu da spreče materijalne štete.

2.3 Simboli u tekstu



Ovaj simbol ukazuje na poglavlje u ovom uputstvu za upotrebu.

3 Pregled

3.1 Kosačica i akumulator

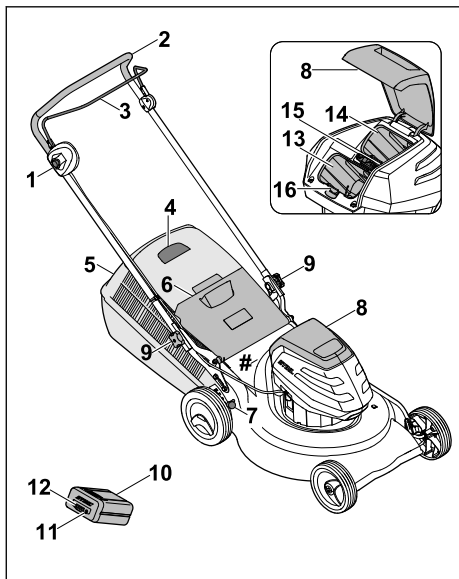

1 Dugme za blokadu

Dugme za blokadu zajedno sa drškom za pokretanje košenja uključuje i isključuje noževе.

2 Upravljač

Upravljač služi za držanje, vođenje i transport kosačice.

3 Drška za pokretanje

Drška za pokretanje zajedno sa dugmetom za blokadu uključuje i isključuje nož.

4 Pokazivač napunjenosti

Pokazivač napunjenosti pokazuje napunjenost korpe za travu.

5 Korpa za travu

Korpa za travu hvata pokošenu travu.

6 Poklopac za pražnjenje

Poklopac za pražnjenje zatvara kanal za izbacivanje trave.

7 Poluga

Poluga služi za podešavanje visine košenja.

8 Poklopac

Poklopac prekriva akumulator i sigurnosni ključ.

9 Navrtka sa ručkom u obliku zvezde

Navrtka sa ručkom u obliku zvezde čvrsto povezuje upravljač sa kosačicom.

10 Akumulator

Akumulator napaja kosačicu energijom.

11 Pritisno dugme

Pritisno dugme aktivira LED lampice na akumulatoru.

12 LED lampice

LED lampice pokazuju napunjenost akumulatora i ukazuju na smetnje.

13 Pregrada za akumulator

U pregradi za akumulator se nalazi akumulator.

14 Pregrada za transport

Pregrada za transport može da prihvati rezervni akumulator.

15 Sigurnosni ključ

Sigurnosni ključ aktivira kosačicu.

16 Blokirajuća poluga

Blokirajuća poluga drži akumulator u pregradi za akumulator.

Pločica sa podacima o uređaju i brojem mašine

3.2 Simboli

Ovi simboli mogu da se nađu na kosačici i akumulatoru i imaju sledeća značenja:



Ovaj simbol predstavlja sigurnosni ključ.



Ovaj simbol predstavlja ulaz za ključ.



1 LED lampica svetli u crvenoj boji. Akumulator je previše zagrejan ili previše hladan.



4 LED lampice svetle u crvenoj boji. U akumulatoru postoji smetnja.



Garantovani nivo zvučne snage prema direktivi 2000/14/EC u dB(A), kako bi zvučna emisija proizvoda bila uporediva.



Podatak pored ovog simbola ukazuje na energetski kapacitet akumulatora prema specifikacijama proizvođača ćelija. Raspoloživi energetski kapacitet prilikom primene je manji.



Ne odlažite proizvod u kućni otpad.



Uključivanje i isključivanje noža.

4 Sigurnosne napomene

4.1 Znaci upozorenja

Znaci upozorenja na kosačici ili akumulatoru imaju sledeća značenja:



Pridržavajte se bezbednosnih napomena i predloženih mera.



Pročitajte uputstvo za upotrebu sa razumevanjem i sačuvajte ga.



Pazite na odbačene predmete - držite rastojanje i držite druge osobe podalje.



Ne dodirujte nož koji se okreće.



Izvadite akumulator u slučaju prekida rada, prilikom transporta, čuvanja, održavanja ili popravke.



Izvadite sigurnosni ključ u slučaju prekida rada, prilikom transporta, čuvanja, održavanja ili popravke.



Pridržavajte se bezbednog rastojanja.



Zaštite akumulator od toplote i vatre.



Ne potapajte akumulator u tečnost.



Pridržavajte se dozvoljenog opsega temperature akumulatora.

4.2 Namenska upotreba

Kosačica STIHL RMA 253 služi za košenje suve trave.

Akumulator STIHL AP napaja kosačicu energijom.

⚠ UPOZORENJE

- Akumulatori, koje kompanija STIHL nije odobrila za kosačicu, mogu da izazovu požar i eksploziju. Može doći do ozbiljnih povreda ili smrtnog ishoda, a i do nastanka materijalne štete.
 - ▶ Koristite kosačicu sa akumulatorom STIHL AP.
- Ukoliko se kosačica ili akumulator ne koriste namenski, može doći do ozbiljnih povreda, smrtnog ishoda i materijalne štete.
 - ▶ Kosačicu i akumulator koristite na način opisan u ovom uputstvu za upotrebu.

4.3 Zahtevi za korisnika

⚠ UPOZORENJE

- Neobučeni korisnici ne mogu da prepoznaju i procene opasnost od kosačice i akumulatora. Korisnik i druge osobe mogu da budu ozbiljno povređene ili usmrćene.



- ▶ Pročitajte uputstvo za upotrebu sa razumevanjem i sačuvajte ga.

- ▶ Ukoliko kosačicu ili akumulator ustupate nekoj drugoj osobi: dajte joj i uputstvo za upotrebu.
- ▶ Proverite da li korisnik ispunjava sledeće uslove:
 - Korisnik je odmoran.
 - Korisnik je fizički, senzorno i mentalno sposoban da rukuje kosačicom i akumulatorom i da radi sa njima. Ukoliko je korisnik sa ograničenim fizičkim, senzornim i mentalnim sposobnostima ipak sposoban za rukovanje uređajem, on sme da radi sa njim, ali isključivo pod nadzorom ili prema uputstvima odgovornog lica.
 - Korisnik može da prepozna i proceni opasnost od kosačice i akumulatora.
 - Korisnik je svestan da je odgovoran za nezgode i pricinjenu štetu.
 - Korisnik je punoletan ili je stručno osposobljen u skladu sa nacionalnim propisima i pod odgovarajućim nadzorom.

- Korisnik je dobio odgovarajuće instrukcije od strane ovlašćenog STIHL distributera ili stručne osobe, pre početka rada sa kosačicom.
 - Korisnik nije pod uticajem alkohola, lekova ili droga.
- ▶ Ako ste u nedoumici: Obratite se ovlašćenom STIHL distributeru.

4.4 Odeća i oprema

▲ UPOZORENJE

- Tokom rada uređaja predmeti mogu da budu katapultirani u vazduh velikom brzinom. Korisnik može da bude povređen.
 - ▶ Nosite duge pantalone od izdržljivog materijala.
- U toku rada može da se podigne prašina. Udahnuta prašina može da ošteti zdravlje i izazove alergijske reakcije.
 - ▶ Ukoliko se podigne prašina: Nosite masku za zaštitu od prašine.
- Neodgovarajuća odeća može da se zakači za drvo, žbunje i kosačicu. Korisnici bez odgovarajuće odeće mogu da se ozbiljno povrede.
 - ▶ Nosite usku odeću.
 - ▶ Odložite šalove i nakit.
- Tokom čišćenja, održavanja ili transporta uređaja korisnik može da dođe u dodir sa nožem. Korisnik može da bude povređen.
 - ▶ Nosite radne rukavice od izdržljivog materijala.
- Ukoliko nosi neprikladnu obuću, korisnik može da se oklizne. Korisnik može da bude povređen.
 - ▶ Nosite čvrstu, zatvorenu obuću sa rapavim donom.
- Tokom oštrenja noževa, čestice materijala mogu da budu odbačene. Korisnik može da bude povređen.
 - ▶ Nosite zaštitne naočari koje dobro prijanjaju. Prikladne zaštitne naočari su sve one dostupne u trgovini koje su testirane u skladu sa standardom EN 166 ili prema nacionalnim propisima i odgovarajuće označene.
 - ▶ Nosite radne rukavice od izdržljivog materijala.

4.5 Radni prostor i sredina

4.5.1 Kosačica

▲ UPOZORENJE

- Osobe koje ne učestvuju u radu, deca i životinje ne mogu da prepoznaju i procene opas-

nost od kosačice i katapultiranih predmeta. Osobe koje ne učestvuju u radu, deca i životinje mogu ozbiljno da se povrede, a može doći i do materijalne štete.



- ▶ Osobe koje ne učestvuju u radu, decu i životinje udaljite iz radne oblasti.
- ▶ Držite bezbedno rastojanje u odnosu na predmete.
- ▶ Ne ostavljajte kosačicu bez nadzora.
- ▶ Pobrinite se za to da deca ne mogu da se igraju sa kosačicom.
- Kosačica nije vodootporna. U slučaju rada po kiši ili u vlažnom okruženju može da dođe do strujnog udara. Korisnik može da se povredi, a kosačica može da pretrpi oštećenje.
 - ▶ Nemojte raditi po kiši i u vlažnom okruženju.
 - ▶ Nemojte kositi mokru travu.
- Električne komponente kosačice mogu da varniče. U lako zapaljivom i eksplozivnom okruženju varnice mogu da izazovu požare i eksplozije. Može doći do ozbiljnih povreda ili smrtnog ishoda, a i do nastanka materijalne štete.
 - ▶ Nemojte raditi u lako zapaljivoj ili u eksplozivnoj sredini.

4.5.2 Akumulator

▲ UPOZORENJE

- Osobe koje ne učestvuju u radu, deca i životinje ne mogu da prepoznaju i procene opasnost od akumulatora. Osobe koje ne učestvuju u radu, deca i životinje mogu da se ozbiljno povrede.
 - ▶ Osobe koje ne učestvuju u radu, decu i životinje držite podalje od uređaja.
 - ▶ Ne ostavljajte akumulator bez nadzora.
 - ▶ Pobrinite se za to da deca ne mogu da se igraju sa akumulatorom.
- Akumulator nije zaštićen od svih uticaja okoline. Ukoliko je bio izložen određenim uslovima okoline, akumulator može da se zapali ili da eksplodira. Može doći do ozbiljnih povredivanja ljudi i do materijalne štete.



- ▶ Zaštitite akumulator od toplote i vatre.
- ▶ Nemojte bacati akumulator u vatru.
- ▶ Montirajte i čuvajte akumulator samo u opsegu temperature od -10 °C do +50 °C



- ▶ Ne potapajte akumulator u tečnost.

- ▶ Držite akumulator dalje od metalnih predmeta.
- ▶ Ne izlažite akumulator visokom pritisku.
- ▶ Ne izlažite akumulator mikrotalasima.
- ▶ Zaštitite akumulator od hemikalija i soli.

4.6 Stanje za bezbednu upotrebu

4.6.1 Kosačica

Kosačica se nalazi u pogonski bezbednom stanju, ukoliko su ispunjeni sledeći uslovi:

- Kosačica nije oštećena.
- Kosačica je čista i suva.
- Komande funkcionišu i nisu izmenjene.
- Nož je pravilno montiran.
- Ugrađen je originalni STIHL dodatni pribor za ovu kosačicu.
- Dodatni pribor je pravilno montiran.

▲ UPOZORENJE

- U nebezbednom stanju komponente ne mogu da ispravno funkcionišu, a bezbednosni uređaji mogu da se isključe. Može doći do ozbiljnih povreda ili smrtnog ishoda.
 - ▶ Radite isključivo sa neoštećenom kosačicom.
 - ▶ Ukoliko je kosačica prljava ili vlažna: Očistite kosačicu i ostavite je da se osuši.
 - ▶ Nemojte modifikovati kosačicu.
 - ▶ Ako komande ne funkcionišu: Nemojte raditi sa kosačicom.
 - ▶ Ugradite originalni STIHL dodatni pribor u kosačicu.
 - ▶ Montirajte nož na način opisan u ovom uputstvu za upotrebu.
 - ▶ Dodatni pribor montirajte na način opisan u ovom uputstvu za upotrebu ili u uputstvu za upotrebu dodatnog pribora.
 - ▶ Ne bacujte predmete u otvore kosačice.
 - ▶ Kontakt ulaza za ključ nemojte spajati i kratko spajati metalnim predmetima.
 - ▶ Zamenite istrošene ili oštećene natpise.
 - ▶ Ako ste u nedoumici: Obratite se ovlašćenom STIHL distributeru.

4.6.2 Nož

Nož je u bezbednom stanju, ukoliko su ispunjeni sledeći uslovi:

- Nož i dodaci su neoštećeni.
- Nož nije deformisan.
- Nož je pravilno montiran.
- Nož je pravilno naoštren.
- Nema strugotina na nožu.

- Nož je pravilno centriran.
- Minimalna debljina i minimalna širina noža nisu potkoračene, 20.2.
- Ugao oštrenja je propisan, 20.2.

▲ UPOZORENJE

- U nebezbednom stanju delovi noža mogu da se odvoje i da budu katapultirani u vazduh. Može doći do ozbiljnih povreda.
 - ▶ Radite sa neoštećenim nožem i neoštećenim dodacima.
 - ▶ Pravilno montirajte nož.
 - ▶ Pravilno naoštrite nož.
 - ▶ Ako su minimalna debljina ili minimalna širina noža potkoračene: Zamenite nož.
 - ▶ Centriranje noža prepustite ovlašćenom STIHL distributeru.
 - ▶ Ako ste u nedoumici: Obratite se ovlašćenom STIHL distributeru.

4.6.3 Aku-baterija

Aku-baterija je u stanju za bezbednu upotrebu ukoliko su ispunjeni sledeći uslovi:

- Aku-baterija je neoštećena.
- Aku-baterija je čista i suva.
- Aku-baterija funkcioniše i nije izmenjena.

▲ UPOZORENJE

- U nebezbednom stanju aku-baterija ne može da funkcioniše sigurno. Osobe mogu biti teško povređene.
 - ▶ Raditi sa neoštećenom i radnom baterijom.
 - ▶ Nemojte puniti oštećenu ili neispravnu aku-bateriju.
 - ▶ Ako je aku-baterija prljava ili mokra: Aku-bateriju očistite i osušite.
 - ▶ Nemojte vršiti promene na aku-bateriji.
 - ▶ Nemojte stavljati predmete u otvore aku-baterije.
 - ▶ Radi izbegavanja kratkog spoja, ne dodirujte metalnim predmetima električne kontakte aku-baterije.
 - ▶ Nemojte otvarati aku bateriju.
 - ▶ Zameniti istrošene ili oštećene znakove
- Iz oštećene aku-baterije može da isteče tečnost. Ako tečnost dođe u dodir sa kožom ili očima, može da izazove nadražaj kože ili očiju.
 - ▶ Izbegnite dodir sa tečnošću.
 - ▶ U slučaju dodira sa kožom: Pogođena mesta na koži isperite sa puno vode i sapuna.
 - ▶ U slučaju dodira sa očima: Isperite oči sa puno vode najmanje 15 minuta i obratite se lekaru.

- Oštećena ili neispravna aku-baterija može da miriše neobično, da dimi ili da gori. Osobe mogu biti teško povređene ili usmrćene i moguća je materijalna šteta.
 - ▶ Ako aku-baterija miriše neobično ili dimi: Nemojte koristiti aku-bateriju i držite je dalje od zapaljivih materijala.
 - ▶ Ako aku-baterija gori: Pokušajte da ugasisite aku-bateriju aparatom za gašenje požara ili vodom.

4.7 Rad

▲ UPOZORENJE

- Korisnik u određenim situacijama ne može da radi koncentrisano. Korisnik može da se spotakne, padne i ozbiljno povredi.
 - ▶ Radite mirno i promišljeno.
 - ▶ Ukoliko su osvetljenje i vidljivost loši: Nemojte da koristite kosačicu.
 - ▶ Sami rukujte kosačicom.
 - ▶ Obratite pažnju na prepreke.
 - ▶ Nemojte da prevrćete kosačicu.
 - ▶ Radite stojeći na tlu i pri tom održavajte ravnotežu.
 - ▶ Ukoliko se pojave znaci umora: Napravite pauzu u radu.
 - ▶ Ako kosite na padini: Kosite poprečno u odnosu na padinu.
 - ▶ Nemojte da kosite na strmim padinama.
- Rotirajući nož može da povredi korisnika. Korisnik može da bude ozbiljno povređen.



- ▶ Ne dodirujte nož koji se okreće.
- ▶ Ako neki predmet blokira nož: Isključite kosačicu, izvucite sigurnosni ključ i izvadite akumulator. Tek onda odstranite predmet.

- Kosačica tokom rada može da izazove vibracije.
 - ▶ Nosite rukavice.
 - ▶ Napravite pauze u radu.
 - ▶ Ako se pojave znaci problema sa cirkulacijom: Potražite pomoć lekara.
- Ukoliko nož tokom rada naiđe na strano telo, ono bi moglo da ošteti nož ili njegove delove, kao i da bude katapultirano u vazduh velikom brzinom. Može doći do povreda i materijalne štete.
 - ▶ Uklonite strane predmete iz radne oblasti.
- Kada se drška za pokretanje košenjaпусти, nož nastavlja da se okreće još kratko vreme. Može doći do ozbiljnih povreda.
 - ▶ Sačekajte da nož prestane da se okreće.
- Ukoliko rotirajući nož naiđe na čvrst predmet, može da dođe do varničenja. U lako zapaljivom okruženju varnice mogu da izazovu

požar. Može doći do ozbiljnih povreda ili smrtnog ishoda, a i do nastanka materijalne štete.

- ▶ Nemojte da radite u lako zapaljivom okruženju.

▲ OPASNOST

- Ukoliko radite u blizini vodova pod naponom, nož može da dođe u dodir sa vodovima pod naponom i da ih ošteti. Može doći do teških povreda ili smrti korisnika.
 - ▶ Nemojte da radite u blizini vodova pod naponom.
- Ukoliko se radi po nevremenu, korisnika može da udari grom. Može doći do teških povreda ili smrti korisnika.
 - ▶ Ako je nevreme: Nemojte da radite.

4.8 Transportovanje

4.8.1 Kosačica

▲ UPOZORENJE

- U toku transporta kosačica može da se prevrne ili pomera. Može doći do povreda i materijalne štete.



- ▶ Izvadite sigurnosni ključ.



- ▶ Izvadite akumulator.

- ▶ Osigurajte kosačicu zateznim trakama, kaiševima ili mrežom tako da ne može da se prevrne i pomera.

4.8.2 Aku-baterija

▲ UPOZORENJE

- Aku-baterija nije zaštićena od svih uticaja sredine. Pod određenim uticajima sredine, aku-baterija može da bude oštećena i moguća je materijalna šteta.
 - ▶ Nemojte transportovati oštećenu aku-bateriju.
 - ▶ Aku-bateriju transportujte u električki neprovođljivom pakovanju.
- Aku-baterija može da se prevrne ili pokrene u toku transportovanja. Osobe mogu biti povređene, a moguće su i materijalne štete.
 - ▶ Aku-bateriju spakujte u pakovanju tako da ne može da se pokrene.
 - ▶ Pakovanje obezbedite tako da ne može da se pokrene.

4.9 Čuvanje

4.9.1 Kosačica

▲ UPOZORENJE

- Deca ne mogu da prepoznaju i procene opasnost od kosačice. Ona mogu teško da se povrede.



- ▶ Izvadite sigurnosni ključ.



- ▶ Izvadite akumulator.

- ▶ Čuvajte kosačicu van dometa dece.

- Električni kontakti na kosačici i metalne komponente mogu da korodiraju usled vlage. Kosačica može da se ošteti.



- ▶ Izvadite sigurnosni ključ.



- ▶ Izvadite akumulator.

- ▶ Kosačicu čuvajte na čistom i suvom mestu.

- Ukoliko sigurnosni ključ i akumulator nisu izvađeni tokom skladištenja, nož može da se nehote uključi. Može doći do ozbiljnih povreda i materijalne štete.



- ▶ Izvadite sigurnosni ključ.



- ▶ Izvadite akumulator.

4.9.2 Akumulator

▲ UPOZORENJE

- Deca ne mogu da prepoznaju i procene opasnost od akumulatora. Deca mogu da se teško povrede.
 - ▶ Čuvajte akumulator van domašaja dece.
- Akumulator nije zaštićen od svih uticaja okoline. Ukoliko je akumulator bio izložen određenim uslovima okoline, on može da pretrpi oštećenje.
 - ▶ Čuvajte akumulator na čistom i suvom mestu.
 - ▶ Čuvajte akumulator u zatvorenoj prostoriji.
 - ▶ Čuvajte akumulator odvojeno od kosačice i od uređaja za punjenje.

- ▶ Čuvajte akumulator u pakovanju koje nije električno provodljivo.
- ▶ Čuvajte akumulator u opsegu temperature između - 10 °C i + 50 °C.

4.10 Čišćenje, održavanje i popravka

▲ UPOZORENJE

- Ukoliko sigurnosni ključ i akumulator nisu izvađeni tokom čišćenja, održavanja ili popravke, nož može da se nehote uključi. Može doći do ozbiljnih povreda i materijalne štete.



- ▶ Izvadite sigurnosni ključ.















- ▶ Izvadite akumulator.

- Jaka sredstva za čišćenje, pranje vodenim mlazom pod pritiskom ili čišćenje oštrim predmetima mogu da oštete kosačicu, nož i akumulator. Ukoliko se kosačica, nož i akumulator ne čiste pravilno, komponente ne mogu ispravno da funkcionišu, a sigurnosni uređaji mogu da se isključe iz pogona. Može doći do ozbiljnih povreda.
 - ▶ Očistite kosačicu, nož i akumulator na način opisan u ovom uputstvu za upotrebu.
- Ukoliko se kosačica, nož ili akumulator ne održavaju pravilno i ne popravljaju, komponente ne mogu više ispravno da funkcionišu, a sigurnosni uređaji mogu da se isključe iz pogona. Može doći do ozbiljnih povreda ili smrtnog ishoda.
 - ▶ Nemojte sami da održavate i popravljate kosačicu i akumulator.
 - ▶ Ukoliko je kosačici ili akumulatoru potrebno održavanje ili popravka: obratite se ovlašćenom STIHL distributeru.
 - ▶ Nož održavajte na način opisan u ovom uputstvu za upotrebu.
- Tokom čišćenja, održavanja ili popravke noža, korisnik može da se poseče na oštrim sečivima. Korisnik može da se povredi.
 - ▶ Nosite radne rukavice od izdržljivog materijala.
- Nož može da se zagreje prilikom oštrenja. Korisnik može da se opeče.
 - ▶ Sačekajte dok se nož ne ohladi.
 - ▶ Nosite radne rukavice od izdržljivog materijala.

5 Priprema kosačice za rad

5.1 Priprema kosačice za rad

Svaki put pre početka rada morate da izvršite sledeće korake:

- ▶ Proverite da li su sledeće komponente u bezbednom stanju:
 - kosačica,  4.6.1.
 - nož,  4.6.2.
 - akumulator,  4.6.3.
- ▶ Proverite akumulator,  11.3.
- ▶ Napunite akumulator do kraja,  6.1.
- ▶ Očistite kosačicu,  16.2.
- ▶ Proverite nož,  11.2.
- ▶ Montirajte upravljač,  7.1
- ▶ Rasklopite upravljač,  7.2.1.
- ▶ Ako se prilikom košenja pokošena trava skuplja u korpi za travu: Postavite korpu za travu,  7.3.2.
- ▶ Ako se prilikom košenja pokošena trava izbacuje nazad: Skinite korpu za travu,  7.3.3.
- ▶ Podesite visinu košenja,  12.2.
- ▶ Proverite komande,  11.1.
 - ▶ Ukoliko tokom provere komandi 3 LED lampice zatrepere u crvenoj boji: Izvucite sigurnosni ključ, izvadite akumulator i potražite pomoć ovlašćenog STIHL distributera. Postoji smetnja u kosačici.
- ▶ Ukoliko ne možete da izvršite korake: Nemojte da koristite kosačicu, nego potražite pomoć ovlašćenog STIHL distributera.

6 Punjenje aku-baterije i svetlosne diode

6.1 Punjenje aku-baterije

Vremetranje punjenja zavisi od više uticaja, npr. od temperature aku-baterije ili od temperature sredine. Faktičko vremetravanje punjenja može da odstupa od navedenog vremetranja. Vremetranje punjenja je navedeno na www.stihl.com/charging-times.

- ▶ Aku-bateriju puniti onako, kako je opisano u uputstvu za upotrebu uređaja za punjenje STIHL AL 101, 300, 500.

6.2 Prikaz napunjenosti

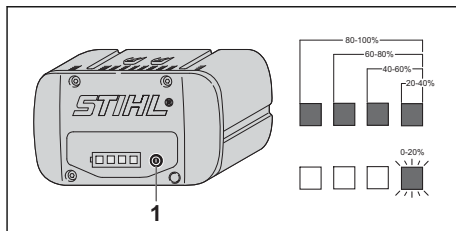

- ▶ Pritisnite taster (1). LED-ovi oko 5 sekundi svetle u zelenoj boji i prikazuju napunjenost.
- ▶ Ako desni LED treperi u zelenoj boji: Napunite akumulator.

6.3 LED-ovi na akumulatoru

LED-ovi mogu da pokazuju napunjenost akumulatora ili da ukazuju na smetnje. LED-ovi mogu da svetle ili trepere u zelenoj ili crvenoj boji.

Kada svetle ili trepere u zelenoj boji, LED-ovi prikazuju napunjenost akumulatora.

- ▶ Ukoliko LED-ovi svetle ili trepere u crvenoj boji: Otklonite smetnje,  19.1. Postoji smetnja u kosačici ili akumulatoru.

7 Sastavljanje kosačice

7.1 Montaža upravljača

- ▶ Isključite motor.
- ▶ Postavite kosačicu na ravnu površinu.

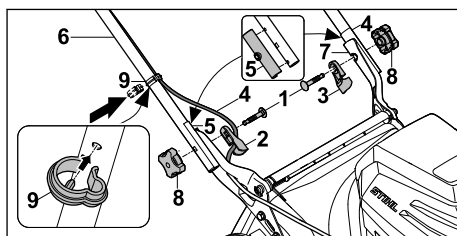

- ▶ Zavrtnje (1) umetnite kroz vodiču kabla (2) i izolaciju upravljača (3).
- ▶ Ubacite kabl (4) u vodiču kabla (2).
- ▶ Proverite pravilnu ugradnju unapred montirane izolacije upravljača (5) na obe strane.
- ▶ Upravljač (6) držite na držače (7) tako da otvori budu u istoj ravni.
- ▶ Gurnite zavrtnje (1) kroz otvore sa unutrašnje strane prema spoljnoj.
- ▶ Zavrtnje navrtke sa ručkom u obliku zvezde (8) i pritegnite ih.
- ▶ Ubacite kabl (4) u držač kabla (9).

- ▶ Držač kabla (9) pritisnite na upravljač (6) i pustite da uđe u ležište tako da se rukavac za fiksiranje držača kabla nalazi u otvoru na donjoj strani upravljača.

Upravljač (6) ne mora da se uklanja.

7.2 Rasklapanje i sklapanje upravljača

7.2.1 Rasklapanje upravljača

- ▶ Isključite kosačicu, izvucite sigurnosni ključ i izvadite akumulator.
- ▶ Postavite kosačicu na ravnu površinu.

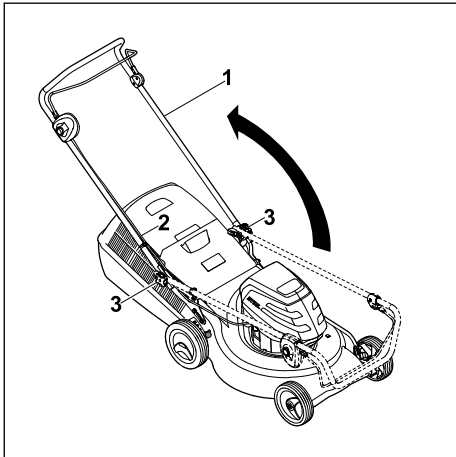

- ▶ Rasklopite upravljač (1) pazeći da se kabl (2) ne priklješti.
 - ▶ Pritegnite navrtku sa ručkom u obliku zvezde (3).
- Upravljač (1) je čvrsto povezan sa kosačicom.

7.2.2 Sklapanje upravljača

Radi uštede prostora prilikom transporta i skladištenja, upravljač može da se sklopi.

- ▶ Isključite kosačicu, izvucite sigurnosni ključ i izvadite akumulator.
- ▶ Postavite kosačicu na ravnu površinu.

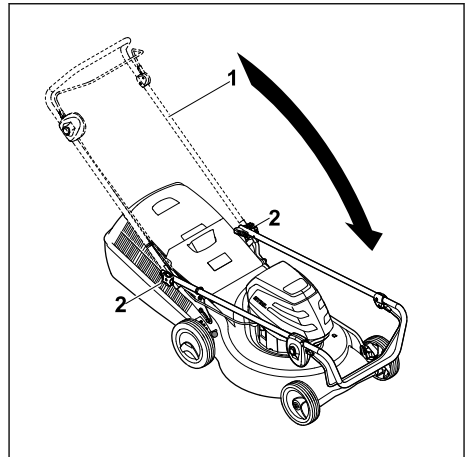

- ▶ Čvrsto držite upravljač (1) i otpustite navrtku sa ručkom u obliku zvezde (2).
- ▶ Sklopite upravljač (1) prema napred.

7.3 Sklapanje, postavljanje i skidanje korpe za travu

7.3.1 Sklapanje korpe za travu

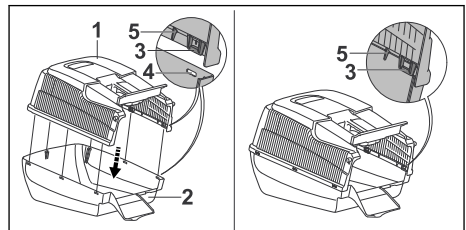

- ▶ Postavite gornji deo korpe za travu (1) na donji deo korpe za travu (2). Spojnice (3) i vođice (5) moraju ući na svoja mesta. Spojnice (3) moraju biti na visini otvora (4).
- ▶ Ugurajte spojnice (3) u otvore (4), jednu za drugom, odozdo prema napred. Spojnice (3) čujno naležu.

7.3.2 Postavljanje korpe za travu

- ▶ Isključite motor.
- ▶ Postavite kosačicu na ravnu površinu.

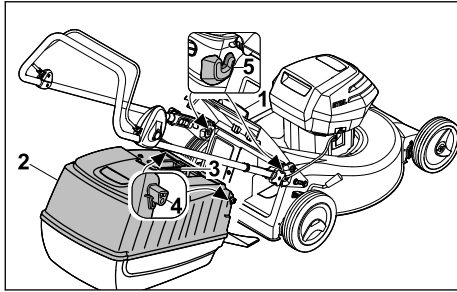

- ▶ Otvorite poklopac za pražnjenje (1) i pridržite ga.
- ▶ Korpu za travu (2) uhvatite za ručku (3) i zakačite je pomoću kuka (4) u prihvat (5).
- ▶ Postavite poklopac za pražnjenje (1) na korpu za travu (2).

7.3.3 Skidanje korpe za travu

- ▶ Isključite kosačicu.
- ▶ Postavite kosačicu na ravnu površinu.
- ▶ Otvorite poklopac za pražnjenje i pridržite ga.
- ▶ Korpu za travu skinite povlačeći je nagore i držeći je za ručku.
- ▶ Zatvorite poklopac za pražnjenje.

8 Nameštanje i vađenje aku-baterije

8.1 Umetanje akumulatora

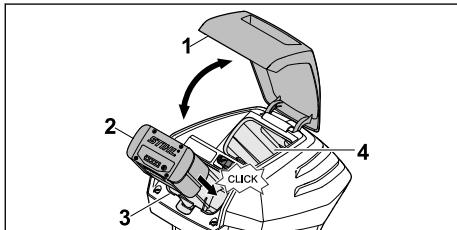

- ▶ Otvorite poklopac (1) do kraja i držite ga tako.
- ▶ Gurnite akumulator (2) do kraja u pregradu za akumulator (3). Akumulator (2) upada u ležište jednim klikom i zabravi se.
- ▶ Ukoliko je neophodno da donesete drugi akumulator: Umetnite taj akumulator u pregradu za transport (4). Akumulator upada u ležište jednim klikom i zabravi se.
- ▶ Zatvorite poklopac (1).

8.2 Vađenje akumulatora

- ▶ Postavite kosačicu na ravnu površinu.

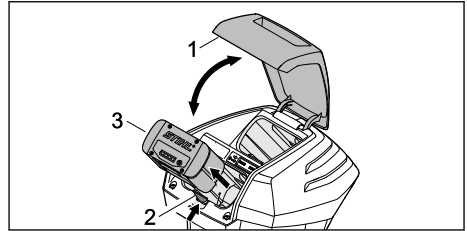

- ▶ Otvorite poklopac (1) do kraja i držite ga tako.
- ▶ Pritisnite blokirajuću polugu (2). Akumulator (3) je otklučan.
- ▶ Izvadite akumulator (3).
- ▶ Zatvorite poklopac (1).

9 Umetanje i vađenje sigurnosnog ključa

9.1 Umetanje sigurnosnog ključa

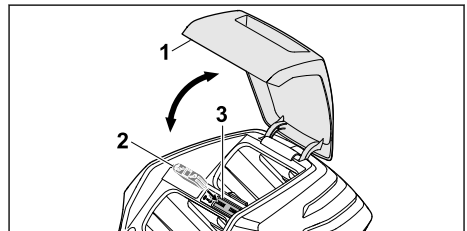

- ▶ Otvorite poklopac (1) do kraja i držite ga tako.
- ▶ Umetnite sigurnosni ključ (2) u ulaz za ključ (3).
- ▶ Zatvorite poklopac (1).

9.2 Vađenje sigurnosnog ključa

- ▶ Otvorite preklopku do kraja i držite je tako.
- ▶ Izvadite sigurnosni ključ.
- ▶ Zatvorite preklopku.
- ▶ Čuvajte sigurnosni ključ van domašaja dece.

10 Uključivanje i isključivanje kosačice

10.1 Uključivanje i isključivanje noža

10.1.1 Uključivanje noža

- ▶ Postavite kosačicu na ravnu površinu.

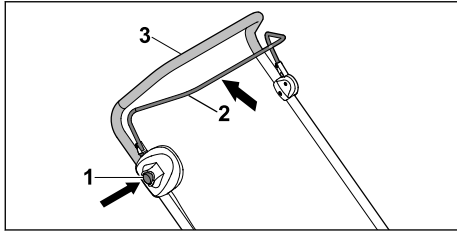

- ▶ Desnom rukom pritisnite dugme za blokadu (1) i držite ga tako.
- ▶ Dršku za pokretanje košenja (2) povucite levom rukom do kraja u smeru upravljača (3) i držite tako da palcem obuhvatite upravljač (3). Nož se okreće.
- ▶ Pustite dugme za blokadu (1).
- ▶ Upravljač (3) i dršku za pokretanje košenja (2) čvrsto držite desnom rukom tako da palcem obuhvatate upravljač (3).

10.1.2 Isključivanje noža

- ▶ Pustite dršku za pokretanje košenja.
- ▶ Sačekajte da nož prestane da se okreće.
- ▶ Ukoliko se nož i dalje okreće: Izvucite sigurnosni ključ, izvadite akumulator i potražite pomoć ovlašćenog STIHL distributera. Kosačica je oštećena.

11 Provera kosačice i akumulatora

11.1 Provera komandi

Dugme za blokadu i drška za pokretanje

- ▶ Izvadite sigurnosni ključ.
- ▶ Izvadite akumulator.
- ▶ Pritisnite dugme za blokadu i ponovo pustite.
- ▶ Dršku za pokretanje povucite do kraja u smeru upravljača i ponovo pustite.
- ▶ Ukoliko se dugme za blokadu ili drška za pokretanje teško pokreću ili se ne vraćaju u početni položaj: Nemojte da koristite kosačicu, nego potražite pomoć ovlašćenog STIHL distributera. Dugme za blokadu ili drška za pokretanje su oštećeni.

Uključivanje noža



- ▶ Umetnite sigurnosni ključ.
- ▶ Umetnite akumulator.
- ▶ Desnom rukom pritisnite dugme za blokadu i držite ga tako.
- ▶ Dršku za pokretanje povucite levom rukom do kraja u smeru upravljača i držite tako da palcem obuhvatite upravljač. Nož se okreće.

- ▶ Ukoliko 3 LED lampice trepere u crvenoj boji: Izvucite sigurnosni ključ, izvadite akumulator i potražite pomoć ovlašćenog STIHL distributera. Postoji smetnja u kosačici.
- ▶ Pustite dugme za blokadu i dršku za pokretanje. Nakon kratkog vremena, nož se više ne okreće.
- ▶ Ukoliko se nož i dalje okreće: Izvucite sigurnosni ključ, izvadite akumulator i potražite pomoć ovlašćenog STIHL distributera. Kosačica je oštećena.

11.2 Provera noža

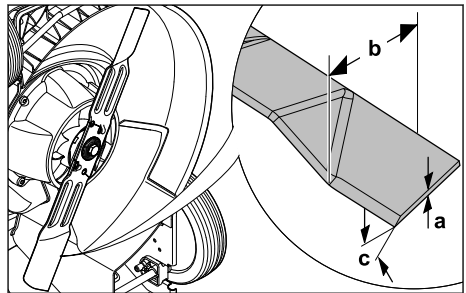
- ▶ Isključite kosačicu, izvucite sigurnosni ključ i izvadite akumulator.
- ▶ Postavite kosačicu u odgovarajući položaj,  16.1.



- ▶ Izmerite sledeće:
 - debljinu a
 - širinu b
 - ugao oštrenja c
- ▶ Ako su minimalna debljina ili minimalna širina noža potkoračene: Zamenite nož,  20.2.
- ▶ Ako ugao oštrenja nije propisan: Naoštrite nož,  20.2.
- ▶ Ako ste u nedoumici: Obratite se ovlašćenom STIHL distributeru.

11.3 Provera aku-baterije

- ▶ Pritisnite pritisni taster na aku-bateriji. Svetlosne diode svetle ili trepte.
- ▶ Ako svetlosne diode ne svetle ili trepte: Nemojte koristiti aku-bateriju i obratite se specijalizovanom prodavcu STIHL. Smetnja je u aku-bateriji.

12 Rad sa kosačicom

12.1 Držanje i guranje kosačice

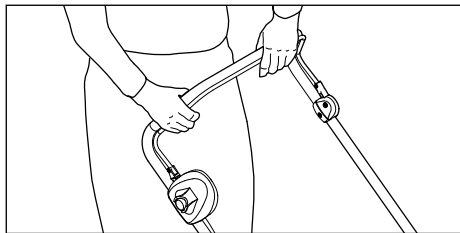

- ▶ Čvrsto držite upravljač sa obe ruke i to tako da palcima obuhvatite upravljač.

12.2 Podešavanje visine košenja

Možete da podesite 7 visina košenja:

- 25 mm = položaj 1
- 30 mm = položaj 2
- 40 mm = položaj 3
- 50 mm = položaj 4
- 55 mm = položaj 5
- 65 mm = položaj 6
- 75 mm = položaj 7

Položaji su navedeni na kosačici.

Podešavanje visine košenja

- ▶ Isključite motor.
- ▶ Nož ne sme da se okreće.

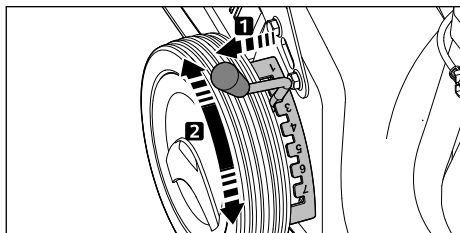

- ▶ Izvucite polugu (1) iz udubljenja i postavite u željeni položaj.

12.3 Košenje



- ▶ Polako gurajte kosačicu napred držeći je pod kontrolom.

12.4 Pražnjenje korpe za travu

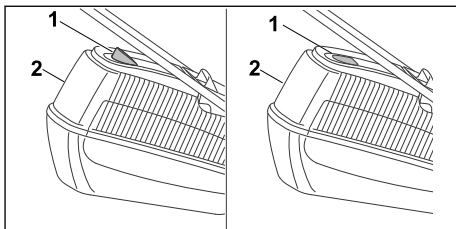

Nož stvara vazdušno strujanje koje podiže pokazivač napunjenosti (1). Ako je korpa za travu napunjena, vazdušno strujanje se zaustavlja. Ako je vazdušno strujanje suviše slabo, pokazivač napunjenosti (1) se vraća u stanje mirovanja. Ovo ukazuje da je potrebno isprazniti korpu za travu (2).

Neograničeno funkcionisanje pokazivača napunjenosti (1) moguće je samo uz optimalno vazdušno strujanje. Spoljni uticaji, kao što su mokra, gusta ili visoka trava, niska visina košenja, prljavština ili slično, mogu da naruše vazdušno strujanje i funkcionisanje pokazivača napunjenosti (1).

- ▶ Ako se pokazivač napunjenosti (1) vraća u stanje mirovanja: Ispraznite korpu za travu (2).
- ▶ Isključite kosačicu.
- ▶ Skinite korpu za travu (2).

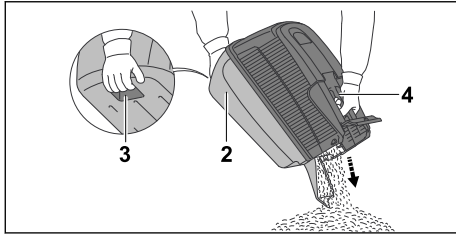

- ▶ Uхватite korpu za travu (2) za ručku (3), a drugom rukom za zadnji rukohvat (4).
- ▶ Ispraznite korpu za travu (2).
- ▶ Postavite korpu za travu (2).

13 Posle rada

13.1 Nakon rada

- ▶ Isključite kosačicu, izvucite sigurnosni ključ i izvadite akumulator.
- ▶ Ukoliko je kosačica vlažna: Ostavite kosačicu da se osuši.
- ▶ Ukoliko je akumulator vlažan: Ostavite akumulator da se osuši.
- ▶ Očistite kosačicu.
- ▶ Očistite akumulator.

14 Transportovanje

14.1 Transport kosačice

- ▶ Isključite kosačicu. Nož ne sme da se okreće.
- ▶ Izvucite sigurnosni ključ i izvadite akumulator.

Guranje kosačice

- ▶ Polako gurajte kosačicu napred držeći je pod kontrolom.

Nošenje kosačice

- ▶ Nosite radne rukavice od izdržljivog materijala.

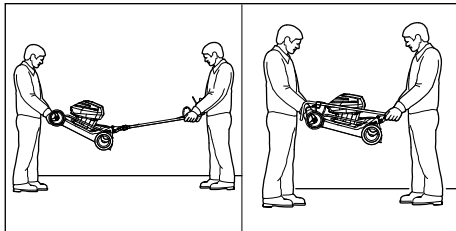

- ▶ Ukoliko nosite kosačicu sa rasklopljenim upravljačem:
 - ▶ Jedna osoba treba da sa obe ruke čvrsto drži kosačicu za kućište, dok druga osoba treba da je sa obe ruke drži za upravljač.
 - ▶ Kosačicu podižite i nosite uvek uz nečiju pomoć.

- ▶ Ako nosite kosačicu sa sklopljenim upravljačem:
 - ▶ Sklopite upravljač, 7.2.2.
 - ▶ Jedna osoba treba da sa obe ruke čvrsto drži kosačicu za kućište, dok druga osoba treba da je sa obe ruke drži za upravljač.
 - ▶ Kosačicu podižite i nosite uvek uz nečiju pomoć.

Transport kosačice vozilom

- ▶ Osigurajte kosačicu u uspravnom položaju tako da ne može da se prevrne i pomera.

14.2 Transport akumulatora

- ▶ Isključite kosačicu i izvadite akumulator.
- ▶ Proverite da li je akumulator u bezbednom stanju.
- ▶ Spakujte akumulator tako da su ispunjeni sledeći uslovi:
 - Pakovanje nije električno provodljivo.
 - Akumulator ne može da se pomera u pakovanju.
- ▶ Osgurajte pakovanje tako, da ne može da se pomera.

Akumulator podleže zahtevima za transport opasnih tereta. Akumulator je kategorisan kao UN 3480 (litijum-jonske baterije) i ispitan je u skladu sa priručnikom UN, Ispitivanje i kriterijumi deo III, pododeljak 38.3.

Propise za transport možete da pronađete na www.stihl.com/safety-data-sheets.

15 Čuvanje

15.1 Čuvanje kosačice

- ▶ Isključite kosačicu, izvucite sigurnosni ključ i izvadite akumulator.
- ▶ Kosačicu čuvajte u sledećim uslovima:
 - Kosačicu čuvajte van domašaja dece.
 - Kosačica je čista i suva.
 - Kosačica ne može da se prevrne.
 - Kosačica ne može da se otkotrlja.

15.2 Čuvanje akumulatora

Kompanija STIHL vam preporučuje da akumulator čuvate u stanju napunjenosti između 40 % i 60 % (svetle 2 zelena LED-a).

- ▶ Akumulator čuvajte u sledećim uslovima:
 - Akumulator treba da bude van domašaja dece.
 - Akumulator treba da bude čist i suv.
 - Akumulator treba da bude u zatvorenoj prostoriji.
 - Akumulator treba da bude odvojen od kosačice i od uređaja za punjenje.
 - Akumulator treba da bude u pakovanju koje nije električno provodljivo.
 - Akumulator treba da se čuva u opsegu temperature između - 10 °C i + 50 °C.

16 Čišćenje

16.1 Postavljanje kosačice u odgovarajući položaj

- ▶ Isključite kosačicu, izvucite sigurnosni ključ i izvadite akumulator.
- ▶ Postavite kosačicu na ravnu površinu.
- ▶ Skinite korpu za travu.
- ▶ Podesite najmanju visinu košenja,  12.2.

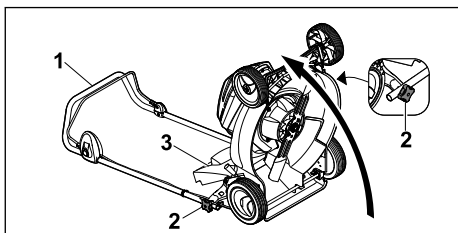

- ▶ Čvrsto držite upravljač (1) i otpustite navrtke sa ručkom u obliku zvezde (2).
- ▶ Spustite upravljač (1) povlačeći ga unazad.
- ▶ Otvorite poklopac za pražnjenje (3) i pridržite ga.
- ▶ Kosačicu položite na leđa.

16.2 Čišćenje kosačice

- ▶ Isključite kosačicu, izvucite sigurnosni ključ i izvadite akumulator.
- ▶ Obrišite kosačicu vlažnom krpom.
- ▶ Kanal za izbacivanje trave čistite samo mekom četkom ili vlažnom krpom.
- ▶ Uklonite strana tela iz pregrade za akumulator i očistite je vlažnom krpom.
- ▶ Četkicom ili mekom četkom očistite električne kontakte u pregradi za akumulator.
- ▶ Otvore za ventilaciju očistite četkicom.
- ▶ Postavite kosačicu u odgovarajući položaj.
- ▶ Prostor oko noža i nož očistite drvenim štapićem, mekom četkom ili vlažnom krpom.

16.3 Čišćenje aku-baterije

- ▶ Aku-bateriju očistite vlažnom krpom.

17 Održavanje

17.1 Demontaža i montaža noža

17.1.1 Demontaža noža

- ▶ Isključite kosačicu, izvucite sigurnosni ključ i izvadite akumulator.
- ▶ Postavite kosačicu u odgovarajući položaj.

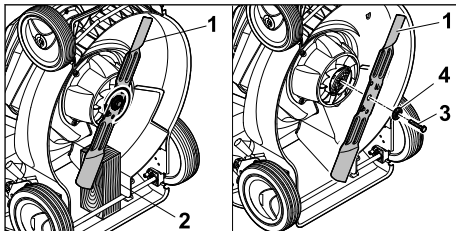

- ▶ Nož (1) blokirajte komadom drveta (2).
- ▶ Odnirnite zavrtnanj (3) u smeru strele i skinite ga zajedno sa podloškom (4).
- ▶ Skinite nož (1).
- ▶ Odložite zavrtnanj (3) i podlošku (4). Za ugradnju noža (1) koristite novi zavrtnanj i podlošku.

17.1.2 Montaža noža

- ▶ Isključite kosačicu, izvucite sigurnosni ključ i izvadite akumulator.
- ▶ Postavite kosačicu u odgovarajući položaj.

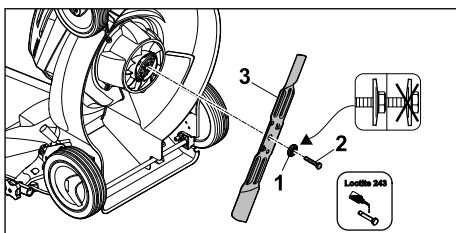

- ▶ Postavite novu podlošku (1) na novi zavrtnanj (2) sa ispuččenjem prema spolja.
- ▶ Na navoje zavrtnja (2) nanesite sredstvo za osiguranje zavrtnja Loctite 243.
- ▶ Nož (3) postavite tako da ispuččenja na dodirnoj površini uđu u žlebove.
- ▶ Zavrtnite zavrtnanj (2) zajedno sa podloškom (1).

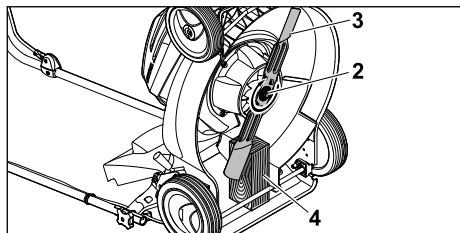

- ▶ Nož (3) blokirajte komadom drveta (4).
- ▶ Pritegnite zavrtanj (2) sa 65 Nm.

17.2 Oštrenje i centriranje noža

Potrebno je mnogo vežbe za pravilno oštrenje i centriranje noža.

STIHL preporučuje da oštrenje i centriranje noža prepustite ovlašćenom STIHL distributeru.



UPOZORENJE

- Ivice sečiva noža su oštre. Korisnik može da se poseče.
 - ▶ Nosite radne rukavice od izdržljivog materijala.

19 Otklanjanje smetnji

19.1 Otklanjanje smetnji u kosačici ili akumulatoru

Smetnja	LED lampice na akumulatoru	Uzrok	Rešenje
Kosačica se ne pokreće nakon uključivanja.	1 LED lampica treperi u zelenoj boji.	Nivo napunjenosti akumulatora je suviše nizak.	▶ Napunite akumulator.
	1 LED lampica svetli u crvenoj boji.	Akumulator je previše zagrejan ili previše hladan.	▶ Izvadite sigurnosni ključ. ▶ Izvadite akumulator. ▶ Ostavite akumulator da se ohladi ili da se zagreje.
	3 LED lampice trepere u crvenoj boji.	Postoji smetnja u kosačici.	▶ Izvadite sigurnosni ključ. ▶ Izvadite akumulator. ▶ Očistite električne kontakte u pregradi za akumulator. ▶ Umetnite akumulator. ▶ Uključite kosačicu. ▶ Ukoliko 3 LED lampice i dalje trepere u crvenoj boji: Nemojte da koristite kosačicu, nego potražite pomoć ovlašćenog STIHL distributera.
	3 LED lampice svetle u crvenoj boji.	Kosačica je previše zagrejana.	▶ Izvadite sigurnosni ključ. ▶ Izvadite akumulator. ▶ Ostavite kosačicu da se ohladi.
	4 LED lampice trepere u crvenoj boji.	U akumulatoru postoji smetnja.	▶ Izvadite i ponovo umetnite akumulator. ▶ Uključite kosačicu. ▶ Ukoliko 4 LED lampice i dalje trepere u crvenoj boji: Nemojte da koristite akumulator, nego potražite pomoć ovlašćenog STIHL distributera.

- ▶ Isključite kosačicu, izvucite sigurnosni ključ i izvadite akumulator.
- ▶ Postavite kosačicu u odgovarajući položaj.
- ▶ Demontirajte nož.
- ▶ Naoštrite nož. Vodite pritom računa o uglu oštrenja i hladite nož.  20.2. Nož ne sme da poplavi tokom oštrenja.
- ▶ Montirajte nož.
- ▶ Ukoliko ste u nedoumici: Obratite se ovlašćenom STIHL distributeru.

18 Popravljanje

18.1 Popravka kosačice

Korisnik ne može sam da popravlja kosačicu i nož.

- ▶ Ukoliko su kosačica ili nož oštećeni: Nemojte koristiti kosačicu ili nož, nego potražite pomoć ovlašćenog STIHL distributera.
- ▶ Ukoliko su natpisi nečitljivi ili oštećeni: Neka ovlašćeni STIHL distributer zameni natpise.

Smetnja	LED lampice na akumulatoru	Uzrok	Rešenje
		Prekinuta je električna veza između kosačice i akumulatora.	<ul style="list-style-type: none"> ▶ Izvadite sigurnosni ključ. ▶ Izvadite akumulator. ▶ Očistite električne kontakte u pregradi za akumulator. ▶ Umetnite sigurnosni ključ. ▶ Umetnite akumulator.
		Kosačica ili akumulator su vlažni.	<ul style="list-style-type: none"> ▶ Izvadite sigurnosni ključ. ▶ Izvadite akumulator. ▶ Očistite kosačicu. ▶ Ostavite kosačicu ili akumulator da se osuši.
		Otpor na nožu je prevelik.	<ul style="list-style-type: none"> ▶ Podesite veću visinu košenja. ▶ Uključite kosačicu na nižoj travi.
		Područje oko noža je zapušeno.	<ul style="list-style-type: none"> ▶ Očistite kosačicu.
Kosačica se isključuje u toku rada.	3 LED lampice svetle u crvenoj boji.	Kosačica je previše zagrejana.	<ul style="list-style-type: none"> ▶ Izvadite sigurnosni ključ. ▶ Izvadite akumulator. ▶ Ostavite kosačicu da se ohladi. ▶ Očistite kosačicu. ▶ Ne uključujte kosačicu suviše često u kratkom vremenskom periodu. ▶ Podesite veću visinu košenja. ▶ Kosite nižu travu.
		Nož je blokiran.	<ul style="list-style-type: none"> ▶ Izvadite sigurnosni ključ. ▶ Izvadite akumulator. ▶ Očistite kosačicu.
		Postoji električna smetnja.	<ul style="list-style-type: none"> ▶ Izvadite i ponovo umetnite akumulator. ▶ Uključite kosačicu.
Kosačica snažno vibrira u toku rada.		Zavrtnaj na nožu je labav.	<ul style="list-style-type: none"> ▶ Pritegnite zavrtnaj.
		Nož nije pravilno izbalansiran.	<ul style="list-style-type: none"> ▶ Naoštrite i izbalansirajte nož.
Vreme rada kosačice je prekratko.		Akumulator nije potpuno napunjen.	<ul style="list-style-type: none"> ▶ Napunite akumulator do kraja.
		Vek trajanja akumulatora je prekoračen.	<ul style="list-style-type: none"> ▶ Zamenite akumulator.
		Područje oko noža je zapušeno.	<ul style="list-style-type: none"> ▶ Očistite kosačicu.
		Nož je tup ili istrošen.	<ul style="list-style-type: none"> ▶ Naoštrite i izbalansirajte nož.
		Otpor na nožu je prevelik.	<ul style="list-style-type: none"> ▶ Podesite veću visinu košenja. ▶ Kosite nižu travu.
Akumulator se prilikom umetanja zaglavljuje u pregradi za akumulator.		Vodice ili električni kontakti u pregradi za akumulator su zaprljani.	<ul style="list-style-type: none"> ▶ Očistite kosačicu.
Posle umetanja akumulatora u uređaj za punjenje ne dolazi do punjenja.	1 LED lampica svetli u crvenoj boji.	Akumulator je previše zagrejan ili previše hladan.	<ul style="list-style-type: none"> ▶ Ostavite akumulator u uređaju za punjenje. ▶ Punjenje počinje automatski čim se dostigne dozvoljeni opseg temperature.

Smetnja	LED lampice na akumulatoru	Uzrok	Rešenje
Trava nije precizno pokošena ili je travnjak žut.		Nož je tup ili istrošen.	► Naoštrite i izbalansirajte nož.
		Otpor na nožu je prevelik.	► Podesite veću visinu košenja. ► Kosite nižu travu.

20 Tehnički podaci

20.1 Kosačica STIHL RMA 253.0

- Dozvoljeni akumulator: STIHL AP
- Težina bez akumulatora: 22,5 kg
- Maksimalni kapacitet korpe za travu: 55 l
- Širina noža: 51 cm
- Broj obrtaja: 3200 min⁻¹

Vreme rada je navedeno na www.stihl.com/battery-life.

20.2 Nož

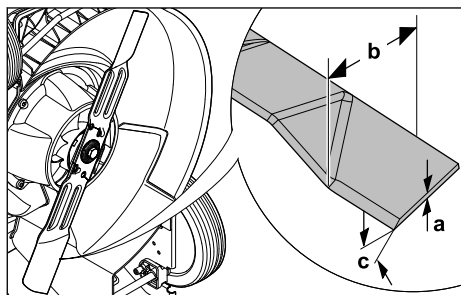

- minimalna debljina a: 1,6 mm
- minimalna širina b: 55 mm
- ugao oštrenja c: 30°

20.3 Aku-baterija STIHL AP

- Akumulatorska tehnologija: Litijum-jon
- Napon: 36 V
- Kapacitet u Ah: navedeno na nazivnoj pločici
- Količina energije u Wh: navedeno na nazivnoj pločici
- Težina u kg: navedeno na nazivnoj pločici
- Dozvoljeni opseg temperature za upotrebu i čuvanje: - 10 °C do + 50 °C

20.4 Vrednosti zvuka i vrednosti vibracija

Vrednost nivoa zvučnog pritiska iznosi 2 dB(A).
Vrednost nivoa zvučne snage iznosi 0,8 dB(A).
Vrednost vibracija iznosi 0,90 m/s².

- Nivo zvučnog pritiska L_{pA} izmeren prema EN 60335-2-77: 81 dB(A)

- Nivo zvučne snage L_{WA} izmeren prema 2000/14/EC: 95,6 dB(A)
- Vrednost vibracija a_{hv} izmerena prema EN 60335-2-77, upravljač: 1,80 m/s²

Kompanija STIHL vam preporučuje da nosite zaštitu sluha.

Navedene vrednosti vibracija izmerene su u skladu sa standardizovanim postupkom ispitivanja i mogu se koristiti za poređenje električnih uređaja. Stvarne vrednosti vibracija mogu da odstupaju od navedenih vrednosti, u zavisnosti od načina primene. Navedene vrednosti vibracija mogu da se upotrebe za početnu procenu opterećenja vibracijama. Stvarno opterećenje vibracijama mora da se proceni. Pritom se mogu uzeti u obzir periodi kada je električni uređaj isključen, kao i oni kada je uključen, ali radi bez opterećenja.

Informacije o ispunjavanju smernice za poslodavce u vezi sa vibracijama 2002/44/EC navedene su na www.stihl.com/vib.

20.5 REACH

REACH je oznaka za propis EU u vezi sa registracijom, procenom i dozvolom za upotrebu hemikalija.

Više informacija u vezi sa ispunjavanjem propisa REACH na www.stihl.com/reach.

21 Rezervni delovi i pribor

21.1 Rezervni delovi i pribor

STIHL Ovi simboli označavaju originalne rezervne delove STIHL i originalni pribor STIHL.

STIHL preporučuje upotrebu originalnih rezervnih delova STIHL i originalnog pribora STIHL.

I pored stalnog nadzora tržišta, STIHL ne može da proceni rezervne delove i pribor drugih proizvođača u smislu pouzdanosti, sigurnosti i pogodnosti, tako da STIHL ne može jamčiti ni za njihovo korišćenje.

Originalni rezervni delovi STIHL i originalni pribor STIHL dostupni su kod specijalizovanog prodavca STIHL.

21.2 Važni rezervni delovi

- Nož: 6371 702 0105
- Zavrtnaj za nož: 9008 319 9028
- Podloška: 0000 702 6600

22 Zbrinjavanje

22.1 Odlaganje kosačice na otpad

Informacije o odlaganju na otpad možete da dobijete od ovlašćenog STIHL distributera.

- ▶ Kosačicu, noževe, pribor i pakovanje odložite u skladu sa propisima i na ekološki prihvatljiv način.

23 EU izjava o usaglašenosti

23.1 Kosačica STIHL RMA 253.0

STIHL Tirol GmbH
Hans Peter Stihl-Straße 5
6336 Langkampfen

Austrija

izjavljuje pod isključivom odgovornošću da je

- vrsta: baterijska kosačica
- fabrička marka: STIHL
- tip: RMA 253.0
- serijski broj: 6371

u skladu sa relevantnim odredbama Direktiva 2000/14/EC, 2006/42/EC, 2014/30/EU i 2011/65/EU, kao i da je dizajnirana i proizvedena u skladu sa verzijama sledećih standarda, važećih za datum proizvodnje: EN 60335-1, EN 60335-2-77, EN 55014-1 i EN 55014-2.

Naziv i adresa institucije koja je obavila kontrolu:
TÜV Rheinland LGA Products GmbH

Tillystraße 2
D-90431 Nürnberg

Utvrđivanje izmerenog i garantovanog nivoa zvučne snage izvršeno je prema direktivi 2000/14/EC, aneks VIII.

- Izmereni nivo zvučne snage: 95,6 dB(A)
- Garantovani nivo zvučne snage: 96 dB(A)

Tehnička dokumentacija je sastavni deo potvrde o tehničkoj ispravnosti proizvoda STIHL Tirol GmbH.

Godina proizvodnje i broj mašine navedeni su na kosačici.

Langkampfen, 02.01.2021.

STIHL Tirol GmbH

0478-131-9862-B

ovlašćeni predstavnik



Matijas Flajšer, direktor sektora za istraživanje i razvoj

ovlašćeni predstavnik



Sven Cimerman, direktor sektora za kvalitet

23.2 Uvoznik za Veliku Britaniju

ANDREAS STIHL Ltd.
Stihl House
Stanhope Road
CAMBERLEY
SURREY GU15 3YT
Great Britain

24 Bezbednosno-tehnička uputstva za kosačicu

24.1 Uvod

Ovo poglavlje sadrži opšta bezbednosna uputstva za električne kosačice za travu definisana Standardom EN 60335-2-77, aneks EE.

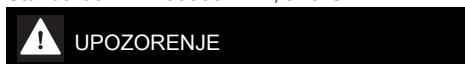

UPOZORENJE

- **Pročitajte sva bezbednosna uputstva, napomene, tehničke podatke i pogledajte sve slike koje ste dobili uz ovu kosačicu.** Nepoštovanje uputstava navedenih u nastavku može da proizrokuje strujni udar, požar i/ili ozbiljne povrede. **Sačuvajte sve bezbednosne napomene i uputstva za ubuduće.**

24.2 Vežba

- a) Pažljivo pročitajte uputstvo za rukovanje. Upoznajte se sa delovima i pravilnom upotrebom mašine;
- b) Deci i svima onima koji nisu upoznati s uputstvima za upotrebu, nemojte dopustiti da koriste kosačicu. Lokalnim propisima može biti određena minimalna starost korisnika;
- c) Ni u kom slučaju nemojte da kosite kada su druge osobe, a naročito deca ili životinje u blizini;

- d) Imajte na umu da su korisnici mašine odgovorni za nesreće prema drugim licima i u odnosu na njihovu imovinu.

24.3 Pripremne mere

- a) Prilikom korišćenja mašine nosite čvrstu obuću i duge pantalone. Nikada nemojte raditi sa mašinom bosu ili u laganim sandalama. Izbegavajte nošenje široke odeće ili odeće sa visećim končićima ili kaiševima.
- b) Detaljno proverite teren na kojem ćete koristiti mašinu i uklonite sve predmete koja bi mašina tokom rada mogla da zahvati i katapultira u vazduh.
- c) Pre svake upotrebe vizuelno proverite da li su noževi za sečenje, zavrtnji za pričvršćivanje i cela rezna jedinica istrošeni ili oštećeni. Istrošene ili oštećene noževe za sečenje i zavrtnje za pričvršćivanje treba zameniti u kompletu kako bi se izbegla mogućnost da budu necentrirani. Istrošeni ili oštećeni natpisi moraju da se zamene.

24.4 Rukovanje

- a) Kosite isključivo po dnevnom svetlu ili uz dobro veštačko osvetljenje.
- b) Ukoliko je moguće, izbegavajte korišćenje uređaja kada je trava vlažna.
- c) Vodite računa da kosačica ima čvrst oslonac na strmim terenima.
- d) Mašina ne treba da se kreće većom brzinom od brzine koraka.
- e) Kosite poprečno u odnosu na padinu; nikako nagore ili nadole.
- f) Budite posebno oprezni kada menjate smer kretanja na padini.
- g) Nemojte kositi na vrlo velikim nagibima.
- h) Budite posebno oprezni kada okrećete kosačicu ili je vučete prema sebi.
- i) Zaustavite nož (noževa) za sečenje kada kosačica pri transportu mora da pređe preko neke druge površine umesto preko trave, kao i kada prenosite kosačicu do površine za košenje i nazad.
- j) Nikad nemojte koristiti kosačicu ako su zaštitni mehanizmi ili zaštitne rešetke oštećeni i ako nisu montirani zaštitni mehanizmi kao što su npr. odbojni limovi i/ili uređaji za prihvat trave.
- k) Pažljivo pokrenite ili pritisnite prekidač za aktiviranje, u skladu sa uputstvima proizvođača. Vodite računa da se vaše noge uvek nalaze

na dovoljnom rastojanju od noža (noževa) za sečenje.

- l) Kosačica ne sme da bude nagnuta prilikom pokretanja motora, osim ako kosačica pri tome ne mora da se podigne. U tom slučaju je nagnite samo onoliko koliko je potrebno i podignite samo onu stranu koja je okrenuta od korisnika.
- m) Nemojte pokretati motor dok stojite ispred) kanala za izbacivanje trave.
- n) Nikada ne postavljajte ruke ili noge na rotirajuće delove, iznad ili ispod njih. Uvek se držite dalje od otvora za izbacivanje trave.
- o) Nikada nemojte podizati ili nositi kosačicu sa upaljenim motorom.
- p) Isključite motor i izvucite ključ za pokretanje. Proverite da li su se svi pokretni delovi potpuno zaustavili:
- uvek kada napuštate kosačicu;
 - pre otpuštanja blokada ili uklanjanja začepljenja u kanalu za izbacivanje trave;
 - pre provere, čišćenja ili izvođenja radova na kosačici;
 - kada udari u neko strano telo. Potražite oštećenja na kosačici i izvršite potrebne popravke pre ponovnog pokretanja i rada sa kosačicom.
- Ukoliko kosačica počne da neuobičajeno snažno vibrira, potrebno je odmah izvršiti proveru.
- potražite oštećenja;
 - izvršite neophodnu popravku oštećenih delova;
 - pobrinite se za to da su sve matice, klinovi i zavrtnji čvrsto pritegnuti.

24.5 Održavanje i skladištenje

- a) Pobrinite se za to da sve matice, klinovi i zavrtnji budu dobro pritegnuti da bi uređaj bio u stanju bezbednom za rad.
- b) Redovno kontrolišite istrošenost i funkcionalnost uređaja za prihvatanje trave.
- c) Iz bezbednosnih razloga zamenite istrošene ili oštećene delove.
- d) Imajte u vidu da kod mašina sa više noževa za sečenje pomeranje jednog noža može da dovede do okretanja ostalih noževa za sečenje.
- e) Prilikom podešavanja mašine vodite računa o tome da nijedan prst ne bude uklešten između pokretnih noževa za sečenje i statičnih delova mašine.

- f) Sačekajte da se motor ohladi pre skladištenja mašine.
- g) Priilikom održavanja noževa za sečenje imajte u vidu da noževi mogu da se pokrenu čak i ukoliko je izvor napajanja isključen.
- h) Iz bezbednosnih razloga zamenite istrošene ili oštećene delove. Koristite isključivo originalne rezervne delove i pribor.

vas podpirajo pri varni in okolju prijazni uporabi vašega izdelka STIHL z dolgo življenjsko dobo.

Zahvaljujemo se vam za zaupanje in vam želimo veliko veselja z vašim izdelkom STIHL.



Dr. Nikolas Stihl

POMEMBNO! PREBERITE PRED UPORABO IN SHRANITE.

2 Informacije o teh navodilih za uporabo

2.1 Veljavni dokumenti

Ta navodila za uporabo so originalna navodila proizvajalca za obratovanje v smislu direktive ES 2006/42/EC.

Veljajo lokalni varnostni predpisi.

- ▶ Poleg teh navodil za uporabo morate prebrati, razumeti in shraniti naslednje dokumente:
 - Varnostna navodila za akumulatorsko baterijo STIHL AP
 - Navodila za uporabo polnilnikov STIHL AL 101, 300, 500
 - Varnostne informacije za akumulatorske baterije STIHL in izdelke z vgrajeno akumulatorsko baterijo: www.stihl.com/safety-data-sheets

2.2 Označevanje opozoril v besedilu

NEVARNOST

- Opozorilo opozarja na nevarnosti, ki povzročijo hude telesne poškodbe ali smrt.
 - ▶ Z navedenimi ukrepi je mogoče preprečiti hude telesne poškodbe ali smrt.

OPOZORILO

- Opozorilo opozarja na nevarnosti, ki **lahko** povzročijo hude telesne poškodbe ali smrt.
 - ▶ Z navedenimi ukrepi je mogoče preprečiti hude telesne poškodbe ali smrt.

Vsebina

1	Uvod.....	496
2	Informacije o teh navodilih za uporabo...	496
3	Pregled.....	497
4	Varnostni napotki.....	498
5	Priprava kosilnice na uporabo.....	503
6	Polnjenje akumulatorske baterije in LED-lučke.....	503
7	Sestavljanje kosilnice.....	503
8	Vstavljanje in odstranjevanje akumulatorske baterije.....	505
9	Vstavljanje in izvlek varnostnega ključa..	505
10	Vklop in izklop kosilnice.....	505
11	Preverjanje kosilnice in akumulatorske baterije.....	506
12	Delo s kosilnico.....	507
13	Po delu.....	508
14	Transport.....	508
15	Shranjevanje.....	508
16	Čiščenje.....	509
17	Vzdrževanje.....	509
18	Popravila.....	510
19	Odpravljanje motenj.....	510
20	Tehnični podatki.....	512
21	Nadomestni deli in dodatni pribor.....	513
22	Odstranjevanje.....	513
23	Izjava EU o skladnosti.....	513
24	Varnostno-tehnični napotki za kosilnico..	513

1 Uvod

Spoštovani kupec,

veseli nas, da ste se odločili za STIHL. Naše izdelke vrhunske kakovosti razvijamo in izdelujemo v skladu s potrebami naših strank. Tako so naši izdelki tudi pri izjemnih obremenitvah zelo zanesljivi.

STIHL je hkrati sinonim za vrhunski servis. Naši pooblašteni prodajalci nudijo strokovno svetovanje in uvajanje ter obsežno tehnično podporo.

STIHL izrecno priznava trajnostno in odgovorno ravnanje z naravo. Ta navodila za uporabo naj

OBVESTILO

- Opozorilo opozarja na nevarnosti, ki lahko povzročijo materialno škodo.
 - ▶ Z navedenimi ukrepi je mogoče preprečiti materialno škodo.

2.3 Simboli v besedilu

Ta simbol opozarja na poglavje v teh navodilih za uporabo.

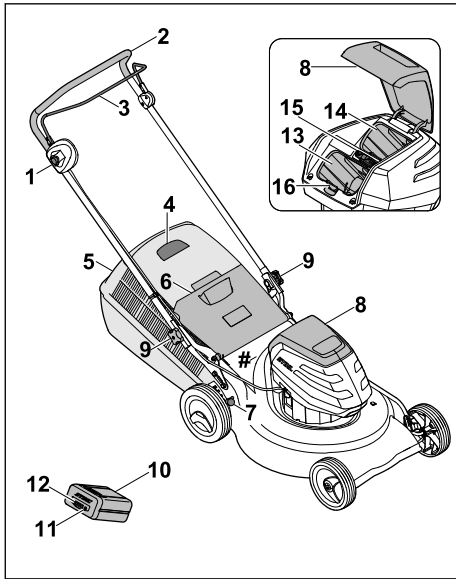
3 Pregled**3.1 Kosilnica in akumulatorska baterija**

- 1 Zaporni gumb**
Zaporni gumb skupaj s prestavnim ročajem za košnjo vklopi in izklopi nož.
- 2 Krmilo**
Krmilo se uporablja za držanje, vodenje in prevažanje kosilnice.
- 3 Prestavni ročaj**
Prestavni ročaj skupaj z zapornim gumbom vklopi in izklopi nož.
- 4 Prikaz napolnjenosti**
Prikaz napolnjenosti prikazuje napolnjenost košare za travo.
- 5 Košara za travo**
Košara za travo prestreže pokošeno travo.

6 Izmetalna loputa

Izmetalna loputa zapre izmetalni kanal.

7 Ročica

Ročica je namenjena nastavljanju višine košnje.

8 Pokrov

Pokrov pokriva akumulatorsko baterijo in varnostni ključ.

9 Zvezdasta ročajna matica

Zvezdasta ročajna matica pritrdi krmilo na kosilnico.

10 Akumulatorska baterija

Akumulatorska baterija oskrbuje kosilnico z energijo.

11 Tipka

S tipko aktivirate lučke LED na akumulatorski bateriji.

12 Lučke LED

Lučke LED prikazujejo napolnjenost akumulatorske baterije in motnje.

13 Predal za baterijo

Akumulatorsko baterijo vstavite v predal za baterijo.

14 Transportni predal

Nadomestno akumulatorsko baterijo shranite v transportni predal.

15 Varnostni ključ

Varnostni ključ aktivira kosilnico.

16 Zaporna ročica

Zaporna ročica drži akumulatorsko baterijo v predalu za baterijo.

Tipska tablica s številko stroja**3.2 Simboli**

Simboli, ki so lahko na kosilnici ali akumulatorski bateriji, pomenijo naslednje:



Ta simbol označuje varnostni ključ.



Ta simbol označuje predal za ključ.



1 lučka LED sveti rdeče. Akumulatorska baterija je prevroča ali premrzla.



4 lučke LED utripajo rdeče. Motnja v akumulatorski bateriji.



Zagotovljena raven zvočne moči skladno z Direktivo 2000/14/EC v dB(A), da se emisije hrupa izdelkov lahko primerjajo.

 Podatek ob simbolu kaže energijsko vsebnost akumulatorske baterije skladno s specifikacijami proizvajalca celic. Energijska vsebnost, ki je na voljo za uporabo, je nižja.

 Izdelka ne odlagajte med gospodinjske odpadke.

 Vključite in izklopite nož.

4 Varnostni napotki

4.1 Opozorilni simboli

Opozorilni simboli na kosilnici ali akumulatorski bateriji pomenijo naslednje:

 Upošteвайте varnostne napotke in ukrepe v njih.

 Navodila za uporabo morate prebrati, razumeti in shraniti.

 Pazite na vrtljive objekte - vzdržujte primerno razdaljo in tudi druge osebe naj se tukaj ne zadržujejo.

 Ne dotikajte se vrtečega se noža.

 Med prekinitvijo dela, transportom, shranjevanjem, vzdrževanjem ali popravilom odstranite akumulatorsko baterijo.

 Med prekinitvijo dela, transportom, shranjevanjem, vzdrževanjem ali popravilom izvalcite varnostni ključ.

 Ohranjajte varnostno razdaljo.

 Akumulatorsko baterijo zaščitite pred vročino in ognjem.

 Akumulatorske baterije ne potaplajte v tekočine.

 Upošteвайте dovoljeno temperaturno območje akumulatorske baterije.

4.2 Predvidena uporaba

Kosilnica STIHL RMA 253 je namenjena košnji suhe trave.

Kosilnico z energijo oskrbuje akumulatorska baterija STIHL AP.

⚠ OPOZORILO

- Akumulatorske baterije, ki jih za kosilnico ni odobrilo podjetje STIHL, lahko povzročijo požar in eksplozije. Pride lahko do hudih telesnih poškodb ali smrti ljudi in nastane lahko materialna škoda.
 - ▶ Kosilnico uporabljajte z akumulatorsko baterijo STIHL AP.
- Če kosilnice ali akumulatorske baterije ne uporabljate, kot je predvideno, se lahko ljudje hudo poškodujejo ali umrejo in nastane lahko materialna škoda.
 - ▶ Kosilnico in akumulatorsko baterijo uporabljajte tako, kot je opisano v navodilih za uporabo.

4.3 Zahteve za uporabnika

⚠ OPOZORILO

- Nepoučeni uporabniki ne morejo prepoznati in oceniti nevarnosti v zvezi s kosilnico in akumulatorsko baterijo. Uporabnik in drugi se lahko hudo poškodujejo in umrejo.



▶ Navodila za uporabo morate prebrati, razumeti in shraniti.

- ▶ Če kosilnico ali akumulatorsko baterijo predate drugi osebi: priložite navodila za uporabo.
- ▶ Prepričajte se, da uporabnik izpolnjuje naslednje zahteve:
 - Uporabnik je spočit.
 - Uporabnik je telesno, senzorično in duševno sposoben, da uporablja kosilnico in akumulatorsko baterijo ter z njima dela. Če je uporabnik telesno, senzorično ali duševno omejen, lahko dela samo pod nadzorom in po navodilih odgovorne osebe.
 - Uporabnik lahko prepozna in oceni nevarnosti v zvezi s kosilnico in akumulatorsko baterijo.
 - Uporabnik se zaveda, da je odgovoren za nezgode in škodo.
 - Uporabnik je polnoleten ali se skladno z nacionalnimi predpisi pod nadzorom izobražuje za poklic.

- Uporabnik je opravil usposabljanje pri specializiranem trgovcu podjetja STIHL ali strokovno usposobljeni osebi, preden se je prvič lotil dela s kosilnico.
 - Uporabnik ni pod vplivom alkohola, zdravil ali mamil.
- ▶ Pri kakršnih koli nejasnostih: obrnite se na specializiranega trgovca podjetja STIHL.

4.4 Oprema in oblačila

▲ OPOZORILO

- Med delom se lahko predmeti z visoko hitrostjo izvržejo navzgor. Uporabnik se lahko poškoduje.
 - ▶ Nosite dolge hlače iz trpežnega materiala.
- Med delom se lahko dvigne prah. Vdihani prah je lahko zdravju škodljiv in povzroči alergične reakcije.
 - ▶ Če se dviga prah: nosite zaščitno masko proti prahu.
- Neprimerna oblačila se lahko ujamejo v les, grmičevje in kosilnico. Uporabniki se lahko brez ustreznih oblačil hudo poškodujejo.
 - ▶ Nosite prijeta oblačila.
 - ▶ Odložite šale in nakit.
- Med čiščenjem, vzdrževanjem ali transportom lahko uporabnik pride v stik z nožem. Uporabnik se lahko poškoduje.
 - ▶ Nosite delovne rokavice iz trpežnega materiala.
- Če uporabnik nosi neprimerno obutev, lahko zdrsne. Uporabnik se lahko poškoduje.
 - ▶ Nosite trdno, zaprto obutev z oprijemljivim podplatom.
- Med ostrijem noža se lahko izvržejo delci materiala. Lahko poškodujejo uporabnika.
 - ▶ Nosite tesno prilegajoča se zaščitna očala. Primerna zaščitna očala so preverjena skladno s standardom EN 166 ali nacionalnimi predpisi in so v prodaji ustrezno označena.
 - ▶ Nosite delovne rokavice iz trpežnega materiala.

4.5 Delovno območje in okolica

4.5.1 Kosilnica

▲ OPOZORILO

- Neudeležene osebe, otroci in živali ne morejo prepoznati in oceniti nevarnosti v zvezi s kosilnico in predmeti, ki jih lahko izvrže navzgor. Neudeležene osebe, otroci in živali se lahko hudo poškodujejo in nastane lahko materialna škoda.



- ▶ Neudeležnim osebam, otrokom in živalim ne dovolite blizu delovnega območja.
- ▶ Ohranjajte varnostno razdaljo do predmetov.
- ▶ Kosilnice ne puščajte nenadzorovane.
- ▶ Poskrbite, da se otroci ne morejo igrati s kosilnico.
- Kosilnica ni zaščitena pred škropljenjem vode. Če delate v dežju ali vlažnem okolju, lahko pride do električnega udara. Uporabnik se lahko telesno poškoduje, na kosilnici pa nastane škoda.
 - ▶ Ne delajte v dežju ali vlažnem okolju.
 - ▶ Ne kosite mokre trave.
- Električni deli kosilnice se lahko iskrijo. V lahko vnetljivem ali eksplozivnem okolju lahko iskre zanetijo požar ali povzročijo eksplozije. Pride lahko do hudih telesnih poškodb ali smrti ljudi in nastane lahko materialna škoda.
 - ▶ Ne delajte v lahko vnetljivem in eksplozivnem okolju.

4.5.2 Akumulatorska baterija

▲ OPOZORILO

- Neudeležene osebe, otroci in živali ne morejo prepoznati in oceniti nevarnosti v zvezi z akumulatorsko baterijo. Neudeležene osebe, otroci in živali se lahko hudo poškodujejo.
 - ▶ Neudeležnim osebam, otrokom in živalim ne dovolite blizu.
 - ▶ Akumulatorske baterije ne puščajte nenadzorovane.
 - ▶ Poskrbite, da se otroci ne morejo igrati z akumulatorsko baterijo.
- Akumulatorska baterija ni zaščitena pred vsemi okoljskimi vplivi. Če je akumulatorska baterija izpostavljena določenim okoljskim vplivom, se lahko vname ali eksplozira. Ljudje se lahko hudo poškodujejo in nastane materialna škoda.
 - ▶ Akumulatorsko baterijo zaščitite pred vročino in ognjem.
 - ▶ Akumulatorske baterije ne mečite v ogenj.
 - ▶ Akumulatorsko baterijo uporabljajte in hranite v temperaturnem območju med -10 °C in +50 °C.
 - ▶ Akumulatorske baterije ne potaplajte v tekočine.
- ▶ Akumulatorski bateriji ne približujte kovinske predmete.



- ▶ Akumulatorske baterije ne izpostavljajte visokemu tlaku.
- ▶ Akumulatorske baterije ne izpostavljajte mikrovalovom.
- ▶ Akumulatorsko baterijo zaščitite pred kemikalijami in solmi.

4.6 Varno stanje

4.6.1 Kosilnica

Kosilnica je v varnem stanju, če so izpolnjeni naslednji pogoji:

- Kosilnica je nepoškodovana.
- Kosilnica je čista in suha.
- Krmilni elementi delujejo in so nespremenjeni.
- Nož je pravilno nameščen.
- Na kosilnici je nameščen originalni dodatni pribor STIHL.
- Dodatni pribor je pravilno nameščen.



▲ OPOZORILO

- V stanju, ki ni varno, sestavni deli ne morejo več pravilno delovati, varnostne naprave pa so onemogočene. Ljudje se lahko hudo poškodujejo ali umrejo.
 - ▶ Delajte z nepoškodovano kosilnico.
 - ▶ Če je kosilnica umazana ali mokra: kosilnico očistite in počakajte, da se posuši.
 - ▶ Kosilnice ne spreminjajte.
 - ▶ Če krmilni elementi ne delujejo: ne delajte s kosilnico.
 - ▶ Namestite originalni dodatni pribor STIHL za to kosilnico.
 - ▶ Nož namestite tako, kot je opisano v teh navodilih za uporabo.
 - ▶ Dodatni pribor namestite tako, kot je opisano v teh navodilih za uporabo ali navodilih za uporabo dodatnega pribora.
 - ▶ V odprtine kosilnice ne vstavljajte predmetov.
 - ▶ Stikov v predalu za ključ ne povežite s kovinskimi predmeti, da ne nastane kratki stik.
 - ▶ Zamenjajte obrabljene in poškodovane opozorilne ploščice.
 - ▶ Pri kakršnih koli nejasnostih: obrnite se na specializiranega trgovca podjetja STIHL.

4.6.2 Nož

Nož je v varnem stanju, če so izpolnjeni naslednji pogoji:

- Nož in dodatni deli so nepoškodovani.
- Nož ni deformiran.
- Nož je pravilno nameščen.
- Nož je pravilno naostren.
- Nož ni opraskan.
- Nož je pravilno uravnotežen.

- Debelina in širina noža nista manjši od najmanjše dovoljene debeline oziroma širine,  20.2.
- Upoštevan je kot ostrenja,  20.2.

▲ OPOZORILO

- Če nož ni v varnem stanju, se lahko njegovi deli odlomijo in izvržejo. Ljudje se lahko hudo poškodujejo.
 - ▶ Delajte z nepoškodovanim nožem in nepoškodovanimi dodatnimi deli.
 - ▶ Nož pravilno namestite.
 - ▶ Nož pravilno naostrite.
 - ▶ Če je debelina ali širina manjša od najmanjše dovoljene: zamenjajte nož.
 - ▶ Nož naj uravnateži specializirani trgovec podjetja STIHL.
 - ▶ Pri kakršnih koli nejasnostih: obrnite se na specializiranega trgovca podjetja STIHL.

4.6.3 Akumulatorska baterija

Baterija je v varnem stanju, če so izpolnjeni naslednji pogoji:

- Baterija je nepoškodovana.
- Baterija je čista in suha.
- Baterija deluje in ni spremenjena.

▲ OPOZORILO

- Če baterija ni v varnem stanju, ne more več delovati varno. Ljudje se lahko hudo poškodujejo.
 - ▶ Delajte z nepoškodovano in delujočo akumulatorsko baterijo.
 - ▶ Poškodovane ali okvarjene baterije ne polnite.
 - ▶ Če je baterija umazana ali vlažna: očistite jo in pustite, da se posuši.
 - ▶ Baterije ne spreminjajte.
 - ▶ V odprtine baterije ne zatikajte predmetov.
 - ▶ Električnih kontaktov baterije ne povežite s kovinskimi predmeti in ne povzročajte kratkega stika.
 - ▶ Baterije ne odpirajte.
 - ▶ Zamenjajte obrabljene in poškodovane opozorilne ploščice.
- Iz poškodovane baterije lahko izteka tekočina. Če tekočina pride v stik s kožo ali očmi, se lahko koža ali oči razdražijo.
 - ▶ Izogibajte se stiku s tekočino.
 - ▶ Če pride do stika s kožo: prizadete dele kože očistite z veliko količino vode in mila.
 - ▶ Če pride do stika z očmi: oči najmanj 15 minut spirajte z veliko vode in obiščite zdravnika.
- Poškodovana ali okvarjena baterija ima lahko nenavaden vonj, iz nje se lahko kadi ali pa

baterija gori. Ljudje se lahko hudo poškodujejo ali umrejo in nastane lahko materialna škoda.

- ▶ Če ima baterija nenavaden vonj ali se iz nje kadi: baterije ne uporabljajte in jo hranite stran od vnetljivih snovi.
- ▶ Če baterija gori: poskusite jo pogasiti z gasilnim aparatom ali vodo.

4.7 Delo

▲ OPOZORILO

- Uporabnik v določenih situacijah ne more več zbrano delati. Uporabnik se lahko spotakne, pade in hudo poškoduje.
 - ▶ Delajte v miru in premišljeno.
 - ▶ Če sta osvetljenost in vidljivost slabi: ne delajte s kosilnico.
 - ▶ Kosilnico uporabljajte sami.
 - ▶ Pazite na ovire.
 - ▶ Kosilnice ne prevračajte.
 - ▶ Delajte tako, da stojite na tleh in pazite na ravnotežje.
 - ▶ Če se pojavijo znaki utrujenosti: med delom si vzemite odmor.
 - ▶ Če kosite na pobočju: kosite prečno na pobočje.
 - ▶ Ne kosite na strmih pobočjih.
- Vrteči se nož lahko poreže uporabnika. Uporabnik se lahko hudo poškoduje.
 - ▶ Ne dotikajte se vrtečega se noža.
 - ▶ Če nož blokira kakšen predmet: izklopite kosilnico, izvalcite varnostni ključ in odstranite akumulatorsko baterijo. Šele nato odstranite predmet.



- Med delom lahko kosilnica oddaja vibracije.
 - ▶ Nosite rokavice.
 - ▶ Med delom si večkrat vzemite odmor.
 - ▶ Če se pojavijo znaki motenj krvnega obtoka: obiščite zdravnika.
- Če nož med delom zadene ob tujek, lahko ta poškoduje nož ali njegove dele ali jih z visoko hitrostjo izvrže navzgor. Ljudje se lahko poškodujejo in nastane lahko materialna škoda.
 - ▶ Z delovnega območja odstranite tujke.
- Ko izpustite prestavni ročaj za kosilnico, se nož še kratek čas vrtil naprej. Ljudje se lahko hudo poškodujejo.
 - ▶ Počakajte, da se nož neha vrteti.
- Če vrteč se nož zadene ob trd tujek, lahko povzroči iskenje. Iskre lahko v lahko vnetljivem okolju povzročijo požar. Pride lahko do hudih telesnih poškodb ali smrti ljudi in nastane lahko materialna škoda.
 - ▶ Ne delajte v lahko vnetljivem okolju.

▲ NEVARNOST

- Če delate v bližini žic pod napetostjo, lahko pride nož v stik z žico pod napetostjo in jo poškoduje. Uporabnik se lahko hudo poškoduje ali umre.
 - ▶ Ne delajte v bližini žic pod napetostjo.
- V uporabnika lahko udari strela, če dela med nevihto. Uporabnik se lahko hudo poškoduje ali umre.
 - ▶ Če je nevihta: ne delajte.

4.8 Transport

4.8.1 Kosilnica

▲ OPOZORILO

- Kosilnica se lahko med transportom prevrne ali premakne. Ljudje se lahko poškodujejo in nastane lahko materialna škoda.



- ▶ Izvalcite varnostni ključ.



- ▶ Odstranite akumulatorsko baterijo.

- ▶ Kosilnico pritrdite z napenjalnimi trakovi, jermeni in mrežo tako, da se ne more prevrniti ali premakniti.

4.8.2 Akumulatorska baterija

▲ OPOZORILO

- Akumulatorska baterija ni zaščiten pred vplivi iz okolja. Če je akumulatorska baterija izpostavljena določenim vplivom iz okolja, se lahko akumulatorska baterija poškoduje in nastane lahko materialna škoda.
 - ▶ Ne transportirajte poškodovane akumulatorske baterije.
 - ▶ Akumulatorsko baterijo transportirajte v električno neprevodni embalaži.
- Med transportom se lahko akumulatorska baterija prevrne ali se premika. Osebe se lahko poškodujejo in nastane lahko materialna škoda.
 - ▶ Akumulatorsko baterijo v embalaži zapakirajte tako, da se ne bo mogla premikati.
 - ▶ Embalažo zavarujte, da se ne bo mogla premikati.

4.9 Shranjevanje

4.9.1 Kosilnica

▲ OPOZORILO

- Otroci ne morejo prepoznati in oceniti nevarnosti v zvezi s kosilnico. Otroci se lahko hudo poškodujejo.



- ▶ Izvlecite varnostni ključ.



- ▶ Odstranite akumulatorsko baterijo.

- ▶ Kosilnico hranite nedosegljivo otrokom.

- Električni kontakti na kosilnici in kovinski deli lahko zarjavijo zaradi vlage. Kosilnica se lahko poškoduje.



- ▶ Izvlecite varnostni ključ.



- ▶ Odstranite akumulatorsko baterijo.

- ▶ Kosilnico hranite čisto in suho.

- Če sta med shranjevanjem varnostni ključ in akumulatorska baterija vstavljena, se lahko nož nenačrtovano vklopi. Osebe se lahko hudo poškodujejo in nastane lahko materialna škoda.



- ▶ Izvlecite varnostni ključ.



- ▶ Odstranite akumulatorsko baterijo.

4.9.2 Akumulatorska baterija

▲ OPOZORILO

- Otroci ne morejo prepoznati in oceniti nevarnosti v zvezi s akumulatorsko baterijo. Otroci se lahko hudo poškodujejo.
 - ▶ Akumulatorsko baterijo hranite nedosegljivo otrokom.
- Akumulatorska baterija ni zaščitena pred vsemi okoljskimi vplivi. Če je akumulatorska baterija izpostavljena določenim okoljskim vplivom, se lahko poškoduje.
 - ▶ Akumulatorsko baterijo hranite čisto in suho.
 - ▶ Hranite jo v zaprtem prostoru.

- ▶ Akumulatorsko baterijo shranite ločeno od kosilnice in polnilnika.
- ▶ Akumulatorsko baterijo hranite v embalaži, ki ne prevaja elektrike.
- ▶ Akumulatorsko baterijo hranite v temperaturnem območju med -10°C in $+50^{\circ}\text{C}$.

4.10 Čiščenje, vzdrževanje in popravila

▲ OPOZORILO

- Če sta med čiščenjem, vzdrževanjem ali popravili varnostni ključ in akumulatorska baterija vstavljena, se lahko nož nenačrtovano vklopi. Osebe se lahko hudo poškodujejo in nastane lahko materialna škoda.



- ▶ Izvlecite varnostni ključ.



- ▶ Odstranite akumulatorsko baterijo.

- Močna čistila, čiščenje z vodnim curkom in ostri predmeti lahko poškodujejo kosilnico, nož in akumulatorsko baterijo. Če kosilnice, noža in akumulatorske baterije ne očistite pravilno, sestavni deli morda ne bodo več pravilno delovali in bodo varnostne naprave onemogočene. Ljudje se lahko hudo poškodujejo.

- ▶ Kosilnico, nož in akumulatorsko baterijo očistite tako, kot je opisano v navodilih za uporabo.
- Če kosilnice, noža ali akumulatorske baterije ne vzdržujete ali popravite pravilno, sestavni deli morda ne bodo več pravilno delovali in bodo varnostne naprave onemogočene. Ljudje se lahko hudo poškodujejo ali umrejo.
 - ▶ Kosilnice in akumulatorske baterije ne vzdržujte ali popravljajte sami.
 - ▶ Če je potrebno vzdrževanje ali popravilo kosilnice ali akumulatorske baterije: obrnite se na specializiranega trgovca podjetja STIHL.
 - ▶ Nož vzdržujte tako, kot je opisano v teh navodilih za uporabo.
- Med čiščenjem, vzdrževanjem ali popravili noža se lahko uporabnik poreže na ostrih rezalnih robovih. Uporabnik se lahko poškoduje.
 - ▶ Nosite zaščitne rokavice iz trpežnega materiala.
- Med ostrenjem se lahko nož zelo segreje. Uporabnik se lahko opeče.
 - ▶ Počakajte, da se nož ohladi.

- ▶ Nosite zaščitne rokavice iz trpežnega materiala.

5 Priprava kosilnice na uporabo

5.1 Priprava kosilnice na uporabo

Pred vsakim začetkom dela morate izvesti naslednje korake:

- ▶ Poskrbite za varno stanje naslednjih sestavnih delov:
 - Kosilnica, [11](#) 4.6.1.
 - Nož, [11](#) 4.6.2.
 - Akumulatorska baterija, [11](#) 4.6.3.
- ▶ Preverite akumulatorsko baterijo, [11](#) 11.3.
- ▶ Povsem napolnite akumulatorsko baterijo, [11](#) 6.1.
- ▶ Očistite kosilnico, [11](#) 16.2.
- ▶ Preverite nož, [11](#) 11.2.
- ▶ Namestite krmilo, [11](#) 7.1
- ▶ Odprite krmilo, [11](#) 7.2.1.
- ▶ Če kosite in želite, da se pokošena trava ujame v košaro za travo: Obesite košaro za travo, [11](#) 7.3.2.
- ▶ Če kosite in želite, da je pokošena trava izvržena zadaj: Odstranite košaro za travo, [11](#) 7.3.3.
- ▶ Nastavite višino košnje, [11](#) 12.2.
- ▶ Preverite krmilne elemente, [11](#) 11.1.
 - ▶ Če med preverjanjem krmilnih elementov tri lučke LED utripajo rdeče: izvlecite varnostni ključ, odstranite akumulatorsko baterijo in se obrnite na specializiranega trgovca podjetja STIHL.
- ▶ Motnja v kosilnici.
- ▶ Če korakov ni mogoče izvesti: kosilnice ne uporabljajte in poiščite specializiranega trgovca podjetja STIHL.

6 Polnjenje akumulatorske baterije in LED-lučke

6.1 Polnjenje akumulatorske baterije

Čas polnjenja je odvisen od različnih dejavnikov, npr. od temperature akumulatorske baterije ali od temperature okolice. Dejanski čas polnjenja lahko odstopa od navedenega časa polnjenja. Čas polnjenja je naveden na spletnem naslovu www.stihl.com/charging-times.

- ▶ Akumulatorsko baterijo polnite tako, kot je opisano v navodilih za uporabo polnilnika STIHL AL 101, 300, 500.

6.2 Prikaz napoljenosti

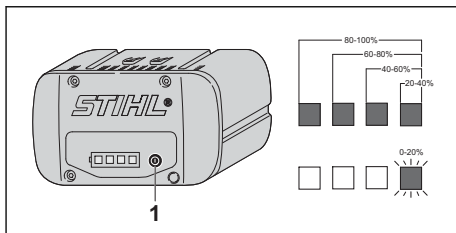

- ▶ Pritisnite tipko (1).
Lučke LED svetijo zeleno približno pet sekund in prikazujejo napoljenost.
- ▶ Če desna lučka LED utripa zeleno: napolnite akumulatorsko baterijo.

6.3 Lučke LED na akumulatorski bateriji

Lučke LED lahko prikazujejo napoljenost akumulatorske baterije ali motnje. Lučke LED lahko svetijo ali utripajo zeleno ali rdeče.

Če lučke LED svetijo ali utripajo zeleno, prikazujejo napoljenost.

- ▶ Če lučke LED svetijo ali utripajo rdeče: odpravite motnje, [11](#) 19.1.
V kosilnici ali akumulatorski bateriji je motnja.

7 Sestavljanje kosilnice

7.1 Nameščanje krmila

- ▶ Ugasnite motor.
- ▶ Kosilnico postavite na ravno površino.

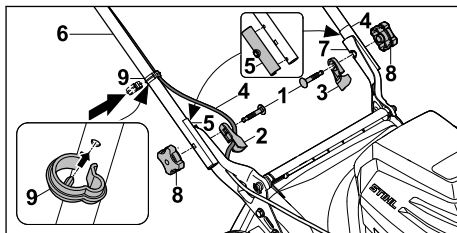

- ▶ Vijaka (1) vtaknite skozi kabelsko vodilo (2) in izolacijo krmila (3).
- ▶ Kabel (4) vstavite v kabelsko vodilo (2).
- ▶ Preverite pravilno namestitve predhodno nameščene izolacije krmila (5) na obeh straneh.
- ▶ Krmilo (6) držite ob držali (7) tako, da so izvrtine poravnane.
- ▶ Vijaka (1) potisnite skozi izvrtine od znotraj navzven.
- ▶ Privijte in zategnite zvezdasti ročajni matici (8).

- ▶ Vstavite kabel (4) v kabelsko objemko (9).
- ▶ Kabelsko objemko (9) potisnite na krmilo (6) in pustite, da se zaskoči tako, da zaskočni zatič kabelske objemke stoji v odprtini na spodnji strani krmila.

Krmilo (6) ni treba znova odstraniti.

7.2 Odpiranje in zlaganje krmila

7.2.1 Razpiranje krmila

- ▶ Izklopite kosilnico, izvlecite varnostni ključ in odstranite akumulatorsko baterijo.
- ▶ Kosilnico postavite na ravno površino.

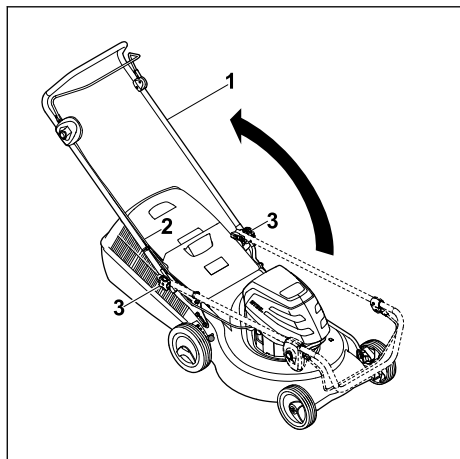

- ▶ Razprite krmilo (1) in pri tem pazite, da ne priščipnete kabla (2).
- ▶ Zategnite zvezdasto ročajno matico (3). Krmilo (1) je trdno povezano s kosilnico.

7.2.2 Zlaganje krmila

Zaradi varčevanja s prostorom lahko krmilo med transportom ali shranjevanjem zložite skupaj.

- ▶ Izklopite kosilnico, izvlecite varnostni ključ in odstranite akumulatorsko baterijo.
- ▶ Kosilnico postavite na ravno površino.

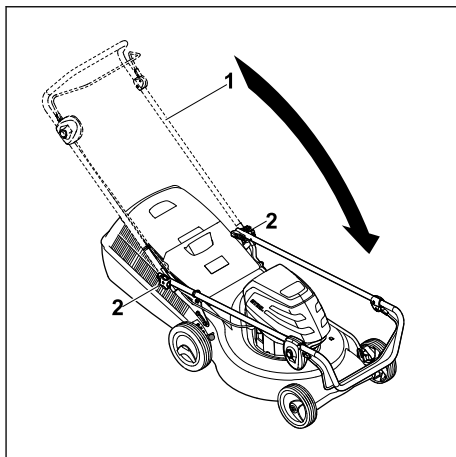

- ▶ Držite krmilo (1) in odvijte zvezdasti ročajni matici (2).
- ▶ Krmilo (1) zložite naprej.

7.3 Sestavljanje, obežanje in odstranjevanje košare za travo

7.3.1 Sestavljanje košare za travo

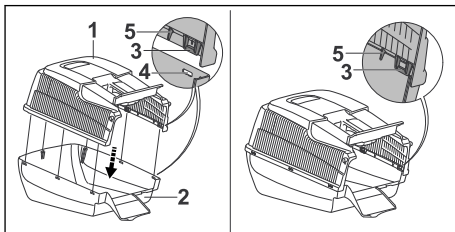

- ▶ Zgornji del košare za travo (1) postavite na njen spodnji del (2). Spojke (3) in vodila (5) morajo biti v notranjosti. Spojke (3) morajo biti na višini odprtini (4).
- ▶ Spojke (3) eno za drugo od zadaj naprej pritiskajte v odprtine (4). Spojke (3) se slišno zaskočijo.

7.3.2 Obežanje košare za travo

- ▶ Ugasnite motor.
- ▶ Kosilnico postavite na ravno površino.

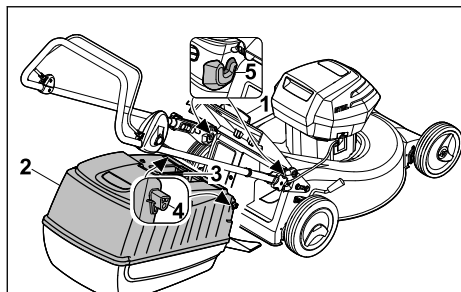

- ▶ Odprite izmetalno loputo (1) in jo pridržite.
- ▶ Košaro za travo (2) primite za ročaj (3) in jo s kavljema (4) obesite na nastavka (5).
- ▶ Izmetalno loputo (1) položite na košaro za travo (2).

7.3.3 Odstranjevanje košare za travo

- ▶ Izklopite kosilnico.
- ▶ Kosilnico postavite na ravno površino.
- ▶ Odprite izmetalno loputo in jo držite odprto.
- ▶ Košaro za travo držite za ročaj in jo odstranite v smeri navzgor.
- ▶ Zaprite izmetalno loputo.

8 Vstavljanje in odstranjevanje akumulatorske baterije

8.1 Vstavljanje akumulatorske baterije

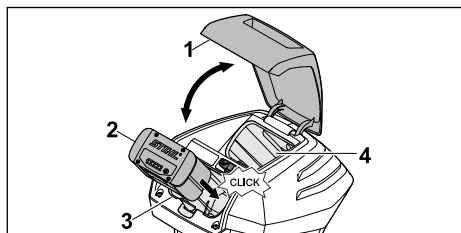

- ▶ Pokrov (1) odprite do konca in ga držite.
- ▶ Akumulatorsko baterijo (2) pritisnite do konca v predal za baterijo (3). Akumulatorska baterija (2) klikne, ko se zaskoči, in se zapahne.
- ▶ Če želite imeti s seboj še eno akumulatorsko baterijo: akumulatorsko baterijo vstavite v transportni predal (4). Akumulatorska baterija klikne, ko se zaskoči, in se zapahne.
- ▶ Zaprite pokrov (1).

8.2 Odstranjevanje akumulatorske baterije

- ▶ Kosilnico postavite na ravno površino.

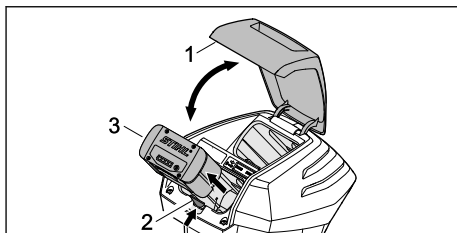

- ▶ Pokrov (1) odprite do konca in ga držite.
- ▶ Pritisnite zaporni vzvod (2). Akumulatorska baterija (3) se odklene.
- ▶ Odstranite akumulatorsko baterijo (3).
- ▶ Zaprite pokrov (1).

9 Vstavljanje in izvlek varnostnega ključa

9.1 Vstavljanje varnostnega ključa

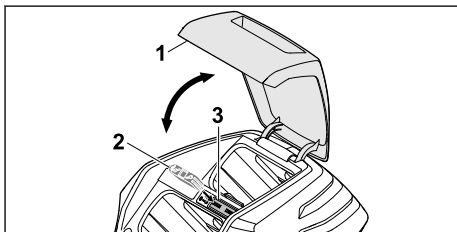

- ▶ Pokrov (1) odprite do konca in ga držite.
- ▶ Varnostni ključ (2) vstavite v režo za varnostni ključ (3).
- ▶ Zaprite loputo (1).

9.2 Izvlek varnostnega ključa

- ▶ Pokrov odprite do konca in ga držite.
- ▶ Izvlecite varnostni ključ.
- ▶ Zaprite pokrov.
- ▶ Varnostni ključ hranite nedosegljivega otrokom.

10 Vklp in izklop kosilnice

10.1 Vklp in izklop noža

10.1.1 Vklp noža

- ▶ Kosilnico postavite na ravno površino.

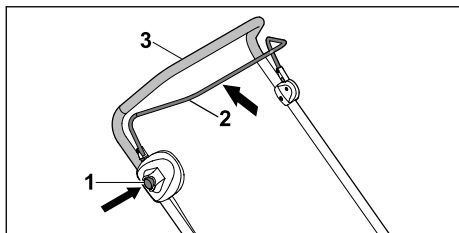

- ▶ Z desno roko pritisnite zaporni gumb (1) in ga držite.
- ▶ Prestavni ročaj za košnjo (2) z levo roko potegnite do konca v smeri krmila (3) in ga držite tako, da se s palcem oklepate krmila (3). Nož se vrti.
- ▶ Spustite zaporni gumb (1).
- ▶ Krmilo (3) in prestavni ročaj za košnjo (2) držite z desno roko tako, da se s palcem oklepate krmila (3).

10.1.2 Izklop noža

- ▶ Izpustite prestavni ročaj za košnjo.
- ▶ Počakajte, da se neha nož vrteti.
- ▶ Če se nož vrti naprej: izvlecite varnostni ključ, odstranite akumulatorsko baterijo in se obrnite na specializiranega trgovca podjetja STIHL. Kosilnica je pokvarjena.

11 Preverjanje kosilnice in akumulatorske baterije

11.1 Preverjanje krmilnih elementov

Zaporni gumb in prestavni ročaj

- ▶ Izvlecite varnostni ključ.
- ▶ Odstranite akumulatorsko baterijo.
- ▶ Pritisnite zaporni gumb in ga spet spustite.
- ▶ Prestavni ročaj potegnite do konca v smeri krmila in spet spustite.
- ▶ Če se zaporni gumb ali prestavni ročaj težko premika ali se ne vrne v izhodiščni položaj: kosilnice ne uporabljajte in poiščite specializiranega trgovca podjetja STIHL. Zaporni gumb ali prestavni ročaj je pokvarjen.

Vklop noža

- ▶ Vstavite varnostni ključ.
- ▶ Vstavite akumulatorsko baterijo.
- ▶ Z desno roko pritisnite zaporni gumb in ga držite.
- ▶ Prestavni ročaj z levo roko povlecite do konca v smeri krmila in držite tako, da se s palcem oklenete krmila. Nož se vrti.
- ▶ Če tri lučke LED utripajo rdeče: izvlecite varnostni ključ, odstranite akumulatorsko baterijo

in se obrnite na specializiranega trgovca podjetja STIHL.



Motnja v kosilnici.

- ▶ Sprostite zaporni gumb in prestavni ročaj. Nož se po kratkem času ne vrti več.
- ▶ Če se nož vrti naprej: izvlecite varnostni ključ, odstranite akumulatorsko baterijo in se obrnite na specializiranega trgovca podjetja STIHL. Kosilnica je pokvarjena.

11.2 Preverjanje noža

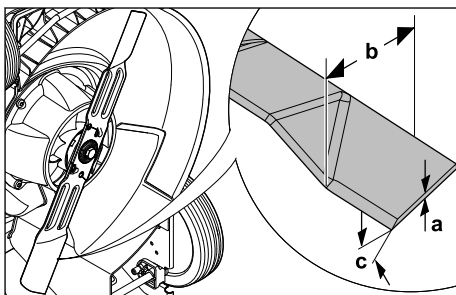
- ▶ Izklopite kosilnico, izvlecite varnostni ključ in odstranite akumulatorsko baterijo.
- ▶ Kosilnico postavite pokonci,  16.1.



- ▶ Izmerite naslednje:
 - debelino a,
 - širino b,
 - kot ostrenja c.
- ▶ Če je debelina ali širina manjša od najmanjše dovoljene: zamenjajte nož,  20.2.
- ▶ Če kot ostrenja ni bil upoštevan: naostrite nož,  20.2.
- ▶ Pri kakršnih koli nejasnostih: obrnite se na specializiranega trgovca podjetja STIHL.

11.3 Preizkus akumulatorske baterije

- ▶ Pritisnite tipko na akumulatorski bateriji. LED-lučke svetijo ali utripajo.
- ▶ Če LED-lučke ne svetijo ali utripajo: akumulatorske baterije ne uporabljajte in se obrnite na pooblaščenega prodajalca STIHL. Obstaja motnja akumulatorske baterije.

12 Delo s kosilnico

12.1 Držanje in vodenje kosilnice

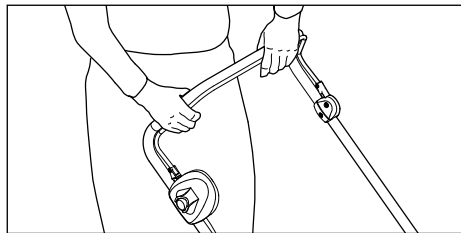

- ▶ Krmilo držite z obema rokama tako, da se s palcema oklepate krmila.

12.2 Nastavitev višine košnje

Nastavite lahko 7 višin košnje:

- 25 mm = 1. položaj
- 30 mm = 2. položaj
- 40 mm = 3. položaj
- 50 mm = 4. položaj
- 55 mm = 5. položaj
- 65 mm = 6. položaj
- 75 mm = 7. položaj

Položaji so navedeni na kosilnici.

Nastavitev višine košnje

- ▶ Ugasnite motor.
- Nož se ne sme vrteti.

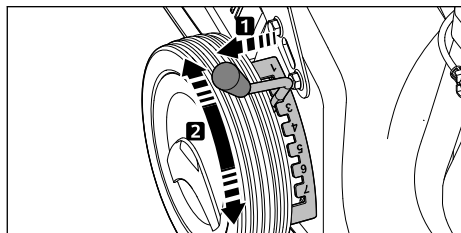

- ▶ Ročico (1) izvlecite iz vdolbine in jo postavite v zeleni položaj.

12.3 Košnja



- ▶ Kosilnico počasi in nadzorovano potiskajte naprej.

12.4 Praznjenje košare za travo

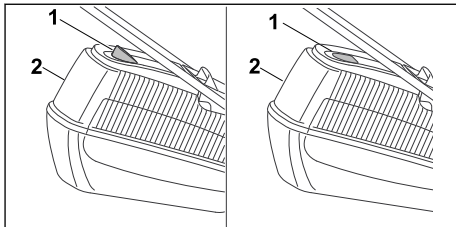

Zračni tok, ki ga ustvari nož, dvigne prikaz napolnjenosti (1). Če je košara za travo napolnjena, se zračni tok ustavi. Če je zračni tok premajhen, se prikaz napolnjenosti (1) vrne v stanje mirovanja. To je znak za izpraznitev košare za travo (2).

Popolno delovanje prikaza napolnjenosti (1) je mogoče le pri optimalnem zračnem toku. Zunanji vplivi, kot so gosta ali visoka trava, nizke višine košnje, umazanija ali podobno, lahko vplivajo na zračni tlak in delovanje prikaza napolnjenosti (1).

- ▶ Če se prikaz napolnjenosti (1) vrne v stanje mirovanja: Izpraznite košaro za travo (2).
- ▶ Izklopite kosilnico.
- ▶ Odstranite košaro za travo (2).

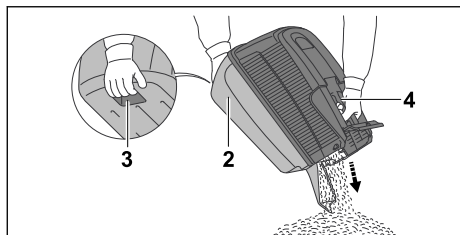

- ▶ Košaro za travo (2) držite za ročaj (3) in z drugo roko za ročaj zadaj (4).
- ▶ Izpraznite košaro za travo (2).
- ▶ Obesite košaro za travo (2).

13 Po delu

13.1 Po delu

- ▶ Kosilnico izklopite, izvlecite varnostni ključ in odstranite akumulatorsko baterijo.
- ▶ Če je kosilnica mokra: počakajte, da se kosilnica posuši.
- ▶ Če je akumulatorska baterija mokra: počakajte, da se akumulatorska baterija posuši.
- ▶ Očistite kosilnico.
- ▶ Očistite akumulatorsko baterijo.

14 Transport

14.1 Transport kosilnice

- ▶ Izklopite kosilnico. Nož se ne sme vrteti.
- ▶ Izvlecite varnostni ključ in odstranite akumulatorsko baterijo.

Potiskanje kosilnice

- ▶ Kosilnico počasi in nadzorovano potiskajte naprej.

Prenašanje kosilnice

- ▶ Nosite zaščitne rokavice iz trpežnega materiala.

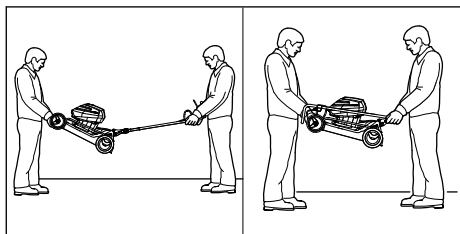

- ▶ Če kosilnico nosite z razprtim krmilom:
 - ▶ Ena oseba naj z obema rokama drži kosilnico za ohišje spredaj, druga pa naj jo z obema rokama drži za krmilo.
 - ▶ Kosilnico dvignite in nosite v dvoje.

- ▶ Če kosilnico nosite z zloženim krmilom:
 - ▶ Zložite krmilo, 7.2.2.
 - ▶ Ena oseba naj z obema rokama drži kosilnico za ohišje spredaj, druga pa naj jo z obema rokama drži za krmilo.
 - ▶ Kosilnico dvignite in nosite v dvoje.

Prevoz kosilnice v vozilu

- ▶ Kosilnico v pokončnem položaju zavarujte tako, da se ne more prevrniti ali premakniti.

14.2 Transport akumulatorske baterije

- ▶ Kosilnico izklopite in odstranite akumulatorsko baterijo.
- ▶ Prepričajte se, ali je akumulatorska baterija v varnem stanju.
- ▶ Akumulatorsko baterijo zapakirajte tako, da so izpolnjeni naslednji pogoji:
 - Embalaža ne prevaja elektrike.
 - Akumulatorska baterija se v embalaži ne more premikati.
- ▶ Embalažo zavarujte, da se ne more premikati.

Za akumulatorske baterije veljajo zahteve za prevoz nevarnega blaga. Akumulatorska baterija je opredeljena kot UN 3480 (litij-ionske baterije) in je bila preverjena skladno s Priročnikom Združenih narodov za preskuse in merila, del III, pododdelek 38.3.

Transportni predpisi so objavljeni na naslovu www.stihl.com/safety-data-sheets.

15 Shranjevanje

15.1 Shranjevanje kosilnice

- ▶ Izklopite kosilnico, izvlecite varnostni ključ in odstranite akumulatorsko baterijo.
- ▶ Kosilnico shranite tako, da so izpolnjeni naslednji pogoji:
 - Kosilnica je nedosegljiva otrokom.
 - Kosilnica je čista in suha.
 - Kosilnica se ne more prevrniti.
 - Kosilnica se ne more odkotaliti.

15.2 Shranjevanje akumulatorske baterije

Podjetje STIHL priporoča, da akumulatorsko baterijo shranite pri napoljenosti med 40 % in 60 % (dve lučki LED svetila zeleno).

- ▶ Akumulatorsko baterijo shranite tako, da so izpolnjeni naslednji pogoji:
 - Akumulatorska baterija je nedosegljiva otrokom.
 - Akumulatorska baterija je čista in suha.
 - Akumulatorska baterija je v zaprtem prostoru.
 - Akumulatorska baterija je ločena od kosilnice in polnilnika.
 - Akumulatorska baterija je v embalaži, ki ne prevaja elektrike.
 - Akumulatorska baterija je v temperaturnem območju med -10 °C in +50 °C.

16 Čiščenje

16.1 Postavitev kosilnice

- ▶ Izklopite kosilnico, izvlecite varnostni ključ in odstranite akumulatorsko baterijo.
- ▶ Kosilnico postavite na ravno površino.
- ▶ Odstranite košaro za travo.
- ▶ Višino košnje postavite v najnižji položaj,  12.2.

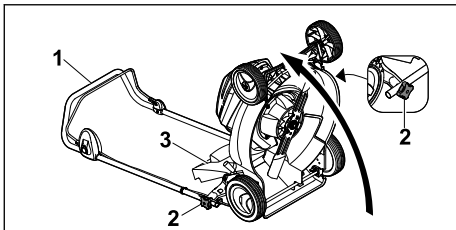

- ▶ Držite krmilo (1) in odvijte zvezdasti ročajni matici (2).
- ▶ Krmilo (1) nagnite nazaj.
- ▶ Odprite izmetalno loputo (3) in jo pridržite.
- ▶ Kosilnico nagnite nazaj.

16.2 Čiščenje kosilnice

- ▶ Izklopite kosilnico, izvlecite varnostni ključ in odstranite akumulatorsko baterijo.
- ▶ Kosilnico očistite z vlažno krpo.
- ▶ Izmetalni kanal očistite z mehko ščetko ali vlažno krpo.
- ▶ Iz predala za baterijo odstranite tujke in ga očistite z vlažno krpo.
- ▶ Električne kontakte v predalu za baterijo očistite s čopičem ali mehko krtačo.
- ▶ Prezračevalne reže očistite s čopičem.
- ▶ Kosilnico postavite pokonci.
- ▶ Nož in območje okoli njega očistite z leseno palico, mehko ščetko ali vlažno krpo.

16.3 Čiščenje akumulatorske baterije

- ▶ Akumulatorsko baterijo očistite z vlažno krpo.

17 Vzdrževanje

17.1 Odstranitev in namestitev noža

17.1.1 Odstranjevanje noža

- ▶ Izklopite kosilnico, izvlecite varnostni ključ in odstranite akumulatorsko baterijo.
- ▶ Kosilnico postavite pokonci.

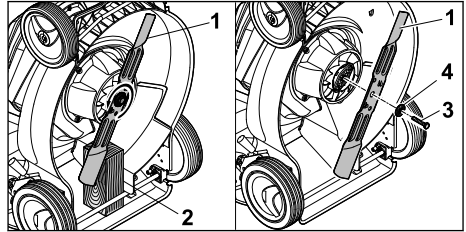

- ▶ Nož (1) blokirajte s kosom lesa (2).
- ▶ Vijak (3) odvijte v smeri puščice in ga odstranite s podložko (4).
- ▶ Odstranite nož (1).
- ▶ Odstranite vijak (3) in podložko (4).
Za namestitev noža (1) uporabite nov vijak in novo podložko.

17.1.2 Namestitev noža

- ▶ Izklopite kosilnico, izvlecite varnostni ključ in odstranite akumulatorsko baterijo.
- ▶ Kosilnico postavite pokonci.

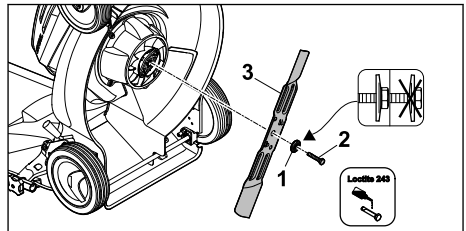

- ▶ Novo podložko (1) vstavite tako, da z lokom kaže navzven proti novemu vijaku (2).
- ▶ Na navoj vijaka (2) nanesite Loctite 243 za vijačno varovanje.
- ▶ Nož (3) nasadite tako, da izbokline na naležni površini segajo v vdolbine.
- ▶ Vijak (2) privijte skupaj s podložko (1).

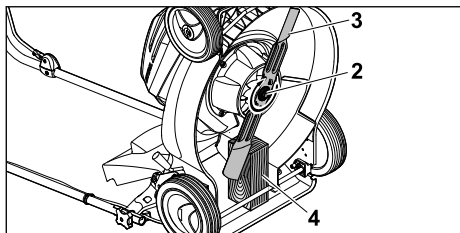

- ▶ Nož (3) blokirajte s kosom lesa (4).
- ▶ Vijak (2) privijte z zateznim momentom 65 Nm.

17.2 Ostrenje in uravnoteženje noža

Za pravilno ostrenje in uravnoteženje noža je potrebne veliko vaje.

Podjetje STIHL priporoča, da vam nož naostril in uravnoteži specializirani trgovec podjetja STIHL.

! OPOZORILO

- Rezalni robovi noža so ostri. Uporabnik se lahko poreže.
 - ▶ Nosite delovne rokavice iz trpežnega materiala.

- ▶ Kosilnico izklopite, izvlecite varnostni ključ in odstranite akumulatorsko baterijo.
- ▶ Kosilnico postavite pokonci.
- ▶ Odstranite nož.
- ▶ Naostrite nož. Pri tem upoštevajte kot ostrenja in hladite nož, **20.2**.
- ▶ Nož med ostrenjem ne sme pomodreti.
- ▶ Namestite nož.
- ▶ Pri kakršnih koli nejasnostih: obrnite se na specializiranega trgovca podjetja STIHL.

18 Popravila

18.1 Popravilo kosilnice

Kosilnice in noža uporabnik ne sme popravljati sam.

- ▶ Če sta kosilnica ali nož poškodovana: kosilnice ali noža ne uporabljajte in se obrnite na specializiranega trgovca podjetja STIHL.
- ▶ Če so opozorilne ploščice nečitljive ali poškodovane: opozorilne ploščice naj zamenja specializirani trgovec podjetja STIHL.

19 Odpravljanje motenj

19.1 Odpravljanje motenj v kosilnici ali akumulatorski bateriji

Motnja	Lučke LED na akumulatorski bateriji	Vzrok	Ukrep
Kosilnica po vklopu ne deluje.	Ena lučka LED utripa zeleno.	Akumulatorska baterija je premalo napolnjena.	▶ Napolnite akumulatorsko baterijo.
	Ena lučka LED sveti rdeče.	Akumulatorska baterija je prevroča ali premrzla.	▶ Izvlecite varnostni ključ. ▶ Odstranite akumulatorsko baterijo. ▶ Počakajte, da se akumulatorska baterija ohladi ali segreje.
	Tri lučke LED utripajo rdeče.	Motnja v kosilnici.	▶ Izvlecite varnostni ključ. ▶ Odstranite akumulatorsko baterijo. ▶ Očistite električne kontakte v predalu za baterijo. ▶ Vstavite akumulatorsko baterijo. ▶ Vključite kosilnico. ▶ Če tri lučke LED še vedno utripajo rdeče: kosilnice ne uporabljajte in poiščite specializiranega trgovca podjetja STIHL.
	Tri lučke LED svetijo rdeče.	Kosilnica je prevroča.	▶ Izvlecite varnostni ključ. ▶ Odstranite akumulatorsko baterijo. ▶ Počakajte, da se kosilnica ohladi.
	Štiri lučke LED utripajo rdeče.	Motnja v akumulatorski bateriji.	▶ Odstranite akumulatorsko baterijo in jo vstavite nazaj. ▶ Vključite kosilnico.

Motnja	Lučke LED na akumulatorski bateriji	Vzrok	Ukrep
			<ul style="list-style-type: none"> ▶ Če štiri lučke LED še vedno utripajo rdeče: akumulatorske baterije ne uporabljajte in se obrnite na specializiranega trgovca podjetja STIHL.
		Prekinjena električna povezava med kosilnico in akumulatorsko baterijo.	<ul style="list-style-type: none"> ▶ Izvlecite varnostni ključ. ▶ Odstranite akumulatorsko baterijo. ▶ Očistite električne kontakte v predalu za baterijo. ▶ Vstavite varnostni ključ. ▶ Vstavite akumulatorsko baterijo.
		Kosilnica ali akumulatorska baterija je vlažna.	<ul style="list-style-type: none"> ▶ Izvlecite varnostni ključ. ▶ Odstranite akumulatorsko baterijo. ▶ Očistite kosilnico. ▶ Počakajte, da se kosilnica ali akumulatorska baterija posuši.
		Upornost na nožu je prevelika.	<ul style="list-style-type: none"> ▶ Nastavite večjo višino košnje. ▶ Kosilnico vklopite v nižji travi.
		Območje okoli noža je zamašeno.	<ul style="list-style-type: none"> ▶ Očistite kosilnico.
Kosilnica se med delovanjem ugaša.	Tri lučke LED svetijo rdeče.	Kosilnica je prevroča.	<ul style="list-style-type: none"> ▶ Izvlecite varnostni ključ. ▶ Odstranite akumulatorsko baterijo. ▶ Počakajte, da se kosilnica ohladi. ▶ Očistite kosilnico. ▶ Kosilnice v kratkem času ne smete prevečkrat vklopiti. ▶ Nastavite večjo višino košnje. ▶ Kosite nižjo travo.
		Nož je blokiran.	<ul style="list-style-type: none"> ▶ Izvlecite varnostni ključ. ▶ Odstranite akumulatorsko baterijo. ▶ Očistite kosilnico.
		Imate električno motnjo.	<ul style="list-style-type: none"> ▶ Odstranite akumulatorsko baterijo in jo vstavite nazaj. ▶ Vklopite kosilnico.
Kosilnica med delovanjem močno vibrira.		Vijak za nož je razrahljan.	<ul style="list-style-type: none"> ▶ Privijte vijak.
		Nož ni pravilno uravnovežen.	<ul style="list-style-type: none"> ▶ Naostrite ali uravnovežite nož.
Čas delovanja kosilnice je prekratek.		Akumulatorska baterija ni povsem napolnjena.	<ul style="list-style-type: none"> ▶ Povsem napolnite akumulatorsko baterijo.
		Življenjska doba akumulatorske baterije je prekoračena.	<ul style="list-style-type: none"> ▶ Zamenjajte akumulatorsko baterijo.
		Območje okoli noža je zamašeno.	<ul style="list-style-type: none"> ▶ Očistite kosilnico.
		Nož je top ali obrabljen.	<ul style="list-style-type: none"> ▶ Naostrite ali uravnovežite nož.
		Upornost na nožu je prevelika.	<ul style="list-style-type: none"> ▶ Nastavite večjo višino košnje. ▶ Kosite nižjo travo.
Akumulatorska baterija se pri vstavljanju		Vodila ali električni kontakti v predalu za baterijo so umazani.	<ul style="list-style-type: none"> ▶ Očistite kosilnico.

Motnja	Lučke LED na akumulatorski bateriji	Vzrok	Ukrep
zagozdi v predal za baterijo.			
Ko akumulatorsko baterijo vstavite v polnilnik, se polnjenje ne začne.	Ena lučka LED sveti rdeče.	Akumulatorska baterija je prevroča ali premrzla.	► Pustite akumulatorsko baterijo v polnilniku. Postopek polnjenja se začne samodejno, takoj ko je doseženo dovoljeno temperaturno območje.
Trava ni čisto pokošena ali pa je zelenica rumena.		Nož je top ali obrabljen.	► Naostrite ali uravnotežite nož.
		Upornost na nožu je prevelika.	► Nastavite večjo višino košnje. ► Kosite nižjo travo.

20 Tehnični podatki

20.1 Kosilnica STIHL RMA 253.0

- Dovoljena akumulatorska baterija: STIHL AP
- Teža brez akumulatorske baterije: 22,5 kg
- Največja vsebnost košare za travo: 55 l
- Širina košnje: 51 cm
- Število vrtljajev: 3200 min⁻¹

Čas delovanja je naveden na naslovu www.stihl.com/battery-life.

20.2 Nož

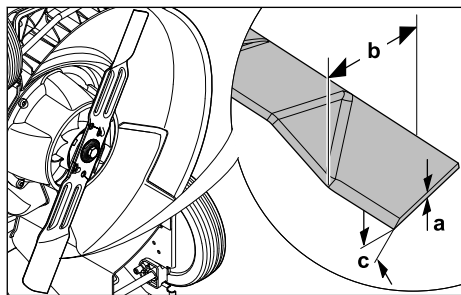

- Najmanjša debelina a: 1,6 mm
- Najmanjša širina b: 55 mm
- Kot ostrenja c: 30°

20.3 Akumulatorska baterija STIHL AP

- Tehnologija akumulatorske baterije: litij-ionska
- Napetost: 36 V
- Kapaciteta v Ah: glejte tipsko tablico
- Energijska vsebnost v Wh: glejte tipsko tablico
- Teža v kg: glejte tipsko tablico
- Dopusno temperaturno območje za uporabo in shranjevanje: - 10 °C do + 50 °C

20.4 Zvočne in vibracijske vrednosti

Vrednost K za raven zvočnega tlaka znaša 2 dB(A). Vrednost K za raven zvočne moči znaša 0,8 dB(A). Vrednost K za vibracijske vrednosti znaša 0,90 m/s².

- Raven zvočnega tlaka L_{pA}, merjena po standardu EN 60335-2-77: 81 dB(A)
- Raven zvočne moči L_{WA}, merjena po Direktivi 2000/14/EC: 95,6 dB(A)
- Vibracijska vrednost a_{HV}, merjena po standardu EN 60335-2-77, kmilo: 1,80 m/s²

STIHL priporoča, da nosite zaščito sluha.

Navedene vibracijske vrednosti so bile izmerjene s standardizirano preskusno metodo in jih je mogoče uporabiti za primerjavo z električnimi napravami. Vibracijske vrednosti, ki se dejansko pojavijo, lahko odstopajo od navedenih vrednosti, odvisno od načina uporabe. Navedene vibracijske vrednosti lahko uporabite za prvo oceno vibracijske obremenitve. Dejansko vibracijsko obremenitev morate oceniti. Pri tem lahko upoštevate tudi čase, ko je električna naprava izklopljena, in čase, ko je naprava sicer vklopljena, vendar deluje brez obremenitve.

Informacije za izpolnjevanje direktive za delodajalce o vibracijah 2002/44/EC so objavljene na naslovu www.stihl.com/vib.

20.5 REACH

REACH je oznaka za direktivo ES o registraciji, evalvaciji, avtorizaciji in omejevanju kemikalij.

Informacije glede izpolnjevanja direktive REACH so na voljo na spletnem naslovu www.stihl.com/reach.

21 Nadomestni deli in dodatni pribor

21.1 Nadomestni deli in dodatni pribor

STIHL Ti simboli označujejo originalne nadomestne dele STIHL in originalni dodatni pribor STIHL.

STIHL priporoča uporabo originalnih nadomestnih delov STIHL in originalnega dodatnega pribora STIHL.

Zanesljivosti, varnosti in ustreznosti nadomestnih delov in dodatnega pribora drugih proizvajalcev STIHL kljub stalnemu opazovanju trga ne more oceniti in STIHL tudi ne more jamčiti za njihovo uporabo.

Originalni nadomestni deli STIHL in originalni dodatni pribor STIHL so na voljo pri pooblaščenem prodajalcu STIHL.

21.2 Pomembni nadomestni deli

- Nož: 6371 702 0105
- Pritrdilni vijak za nož: 9008 319 9028
- Podložka: 0000 702 6600

22 Odstranjevanje

22.1 Odstranjevanje kosilnice

Informacije o odstranjevanju so vam na voljo pri specializiranem trgovcu podjetja STIHL.

- Kosilnico, nož, dodatni pribor in embalažo odstranite skladno s predpisi in na okolju prijazen način.

23 Izjava EU o skladnosti

23.1 Kosilnica STIHL RMA 253.0

STIHL Tirol GmbH
Hans Peter Stihl-Straße 5
6336 Langkampfen

Avstrija

na lastno odgovornost izjavlja, da naprava

- vrsta: akumulatorska vrtna kosilnica
- znamka: STIHL
- tip: RMA 253.0
- identifikacija serije: 6371

ustreza zadevnim določbam Direktiv 2000/14/EC, 2006/42/ES, 2014/30/EU in 2011/65/EU ter da je bila razvita in izdelana skladno z različicami naslednjih standardov, veljavnimi na datum proizvodnje: EN 60335-1, EN 60335-2-77, EN 55014-1 in EN 55014-2.

Ime in naslov udeleženega imenovanega urada:
TÜV Rheinland LGA Products GmbH
Tillystraße 2
D-90431 Nürnberg

Pri ugotavljanju izmerjene in zagotovljene ravni zvočne moči smo ravnali skladno z Direktivo 2000/14/EC, priloga VIII.

- Izmerjena raven zvočnega tlaka: 95,6 dB(A)
- Zagotovljena raven zvočne moči: 96 dB(A)

Tehnično dokumentacijo hrani oddelek za izdajo dovoljenj podjetja STIHL Tirol GmbH.

Na kosilnici sta navedeni letnica izdelave in številka stroja.

Langkampfen, 02.01.2021

STIHL Tirol GmbH

Za: 

Matthias Fleischer, vodja oddelka za raziskave in razvoj

Za: 

Sven Zimmermann, vodja oddelka za kakovost

23.2 Uvoznik za Veliko Britanijo

ANDREAS STIHL Ltd.
Stihl House
Stanhope Road
CAMBERLEY
SURREY GU15 3YT
Great Britain

24 Varnostno-tehnični napotki za kosilnico

24.1 Uvod

V tem poglavju so splošni varnostni napotki, ki so vnaprej določeni v standardu EN 60335-2-77, priloga EE, za kosilnice na električni pogon.

 **OPOZORILO**

- **Preberite vse varnostne napotke, navodila, slikovno gradivo in tehnične podatke, s katerimi je opremljena kosilnica.** Zaradi neupoštevanja navodil, ki so v nadaljevanju, lahko pride do električnega udara, požara oziroma hudih telesnih poškodb. **Varnostne napotke in navodila shranite za v prihodnje.**

24.2 Usposabljanje

- a) Natančno preberite navodila za uporabo. Seznanite se z ročnim upravljanjem in pravilno uporabo stroja.
- b) Nikoli ne pustite otrokom ali drugim, ki ne poznajo navodil za uporabo, da bi uporabljali kosilnico. Najnižjo starost uporabnika lahko določajo lokalni predpisi.
- c) Nikoli ne kosite, če so v bližini drugi ljudje, zlasti otroci, ali živali.
- d) Imejte v mislih, da je upravljavec stroja ali uporabnik odgovoren za nezgode, v katerih so udeležene druge osebe ali njihovo imetje.

24.3 Pripravljalni ukrepi

- a) Pri upravljanju stroja morate vedno nositi trdno obutev in dolge hlače. Stroja ne upravljajte bos ali v lahkih sandalih. Izogibajte se ohlapnim oblačilom ali oblačilom z visečimi vrvicami ali pasovi.
- b) Preverite teren, na katerem boste uporabljali stroj, in odstranite vse predmete, ki jih lahko stroj pograbi in izvrže stran.
- c) Pred uporabo morate vedno vizualno preveriti, ali so rezalni nož, pritrdilni sorniki in celotna rezalna enota obrabljeni ali poškodovani. Lahko zamenjate posamezne rezalne nož in pritrdilne zatiče, ki so obrabljeni ali poškodovani, da preprečite neuravnoteženje. Obrabljene ali poškodovane opozorilne ploščice je treba zamenjati.

24.4 Uporaba

- a) Kosite le pri dnevi svetlobi ali dobri umetni osvetlitvi.
- b) Če je mogoče, se izogibajte uporabi naprave na mokri travi.
- c) Na pobočjih vedno pazite na dobro ravnotežje.
- d) Napravo vodite le pri hitrosti hoje.
- e) Vedno kosite prečno na pobočje, nikoli navzgor ali navzdol.
- f) Še posebej previdni bodite, ko na pobočju menjate smer vožnje.
- g) Ne kosite na preveč strmih pobočjih.
- h) Bodite posebno previdni, ko kosilnico obračate ali jo približujete k sebi.
- i) Ustavite rezalni nož oziroma nože, če morate kosilnico med transportom nagniti nad drugimi površinami kot travo in če morate kosilnico premikati stran od površine, ki jo želite pokositi, ali proti njej.

- j) Kosilnice nikoli ne uporabljajte, če ima poškodovane varnostne naprave ali zaščitne mreže ali če nima nameščenih varnostnih naprav, npr. deflektorske plošče oziroma pripravo za lovljenje trave.
 - k) Stikalo zaganjalnika vklopite ali uporabljajte previdno in po navodilih proizvajalca. Pazite, da s stopali ne stojite preblizu rezalnih nožev.
 - l) Pri vklopu ali zaganjanju motorja kosilnice ne smete nagibati, razen če je treba kosilnico pred postopkom dvigniti. V tem primeru jo nagnite le toliko, kot je nujno potrebno, in jo dvignite le na strani, na kateri jo upravlja uporabnik.
- m Motorja ne zaženite, če stojite pred izmetnim) kanalom.
- n) Rok ali nog nikoli ne približujte vrtečim se delom in z njimi ne segajte pod njimi. Vedno bodite oddaljeni od izmetalne odprtine.
 - o) Kosilnice nikoli ne dvigajte ali nosite, če ima prižgan motor.
 - p) Izklopite motor in izvlecite kontaktni ključ. Prepričajte se, da so se popolnoma ustavili vsi premični deli:
 - ko se oddaljite od kosilnice;
 - preden iz izmetalnega kanala odstranite bloкаде ali očistite zamašitve;
 - preden začnete preverjati, čistiti ali izvajati dela na kosilnici;
 - ko nož zadene ob tujek; poiščite poškodbe na kosilnici in poskrbite za potrebna popravila, preden kosilnico znova zaženete in jo začnete uporabljati.
- Če začne kosilnica oddajati nenavadno močne vibracije, jo temeljito pregledjte.
- Poiščite poškodbe na napravi.
 - Opravite potrebna popravila na poškodovanih delih.
 - Poskrbite, da so vse matice, sorniki in vijaki dobro pritiiti.

24.5 Vzdrževanje in skladiščenje

- a) Poskrbite, da so vse matice, sorniki in vijaki dobro pritiiti in da je naprava v varnem delovnem stanju.
- b) Redno preverjajte, ali je naprava za zbiranje trave obrabljena ali slabše deluje.
- c) Zaradi varnosti zamenjajte obrabljene ali poškodovane dele.
- d) Pri strojih z več rezalnimi noži upoštevajte, da lahko premikanje enega rezalnega noža sproži obračanje drugih rezalnih nožev.

- e) Pri nastavljanju stroja pazite, da prstov ne priščipnete med premičnimi rezalnimi noži in nepremičnimi deli stroja.
- f) Naj se motor ohladi, preden odložite stroj.
- g) Pri vzdrževanju rezalnih nožev pazite, ker se lahko premaknejo tudi po tem, ko izklopite vir napajanja.
- h) Zaradi varnosti zamenjajte obrabljene ali poškodovane dele. Uporabljajte izključno originalne nadomestne dele in dodatni pribor.

Содржина

1	Предговор.....	515
2	Информации за ова упатство за употреба.....	515
3	Преглед.....	516
4	Безбедносни упатства.....	517
5	Подготовка на косилката за трева за употреба.....	523
6	Полнење на акумулаторската батерија и светлечки диоди.....	523
7	Склопување на косилката за трева.....	524
8	Ставање и вадење акумулаторска батерија.....	525
9	Ставање и вадење на безбедносниот клуч.....	526
10	Вклучување и исклучување на косилката за трева.....	526
11	Проверка на косилката и акумулаторот.....	526
12	Работење со косилката за трева.....	527
13	По работењето.....	528
14	Транспортирање.....	528
15	Чување.....	529
16	Чистење.....	529
17	Одржување.....	530
18	Поправки.....	531
19	Отстранување пречки.....	531
20	Технички податоци.....	533
21	Резервни делови и прибор.....	534
22	Згрижување.....	534
23	ЕЗ Изјава за сообразност.....	534
24	Безбедносни упатства за косилката за трева.....	535

1 Предговор

Почитувани корисници,

нè радува што се одлучивте за STIHL. Нашите производи се развиени и изработени со врвен квалитет според потребите на нашите корисници. Ова резултира со

производи со висока сигурност, дури и при екстремни оптоварувања.

STIHL гарантира врвен квалитет и кај услугите. Нашата специјализирана трговска мрежа нуди стручно советување и комплетна техничка поддршка.

STIHL е експлицитно посветен на одржливо и одговорно користење на природата. Ова упатство за употреба е наменето да Ви помогне да го користите вашиот производ STIHL безбедно и на еколошки начин во текот на долг работен век.

Благодариме за довербата и Ви посакуваме многу задоволство со Вашиот производ STIHL.



Dr. Nikolas Stihl

ВАЖНО! ПРЕД УПОТРЕБА ДА СЕ ПРОЧИТА И ДА СЕ ЗАЧУВА.

2 Информации за ова упатство за употреба

2.1 Применливи документи

Ова упатство за употреба е оригинално и доставено од производителот согласно директивата на ЕУ 2006/42/ЕС.

Се применуваат локалните прописи за безбедност.

- ▶ Покрај ова упатство за употреба, прочитајте, разберете и чувајте ги следниве документи:
 - Безбедносни упатства за акумулаторот STIHL AP
 - Упатство за употреба на полначи STIHL AL 101, 300, 500
 - Безбедносни информации за акумулаторите STIHL и производите со вградени батерии/акумулатори: www.stihl.com/safety-data-sheets

2.2 Ознаки на предупредувањата во текстот

! ОПАСНОСТ

- Напомената укажува на опасности што доведуваат до тешки повреди или смрт.
 - ▶ Наведените мерки може да спречат тешки повреди или смрт.

! ПРЕДУПРЕДУВАЊЕ

- Напомената укажува на опасности што може да доведат до тешки повреди или смрт.
 - ▶ Наведените мерки може да спречат тешки повреди или смрт.

УПАТСТВО

- Напомената укажува на опасности што може да доведат до материјални штети.
 - ▶ Наведените мерки може да спречат материјални штети.

2.3 Символи во текстот



Овој симбол посочува на поглавје во ова упатство за употреба.

3 Преглед

3.1 Косилка за трева и акумулатор

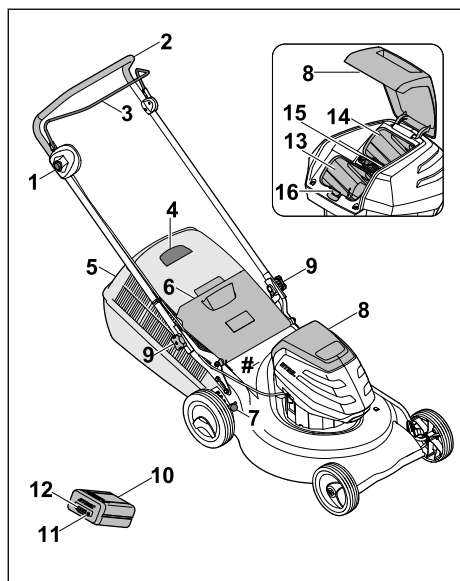

1 Копче за заклучување

Копчето за заклучување, заедно со рачката-прекинувач, ги вклучува и исклучува ножевите за косење.

2 Рачка

Рачката се користи за држење, управување и транспорт на косилката за трева.

3 Рачка-прекинувач

Рачката-прекинувач, заедно со копчето за заклучување, ги вклучува и исклучува ножевите.

4 Индикатор за наполнетост

Индикаторот за наполнетост покажува дека корпата за искосена трева е полна.

5 Корпа за искосена трева

Во корпата за искосена трева се собира искосената трева.

6 Клапна за исфрлање

Клапната за исфрлање го затвора каналот за исфрлање.

7 Рачка

Рачката се користи за прилагодување на висината на косење.

8 Клапна

Клапната ги покрива акумулаторот и безбедносниот клуч.

9 Навртка со копче

Навртката со копче ја прицврстува рачката на косилката за трева.

10 Акумулатор/батерија

Акумулаторот ја снабдува косилката за трева со енергија.

11 Копче

Со копчето се активираат ЛЕД-диодите на акумулаторот.

12 ЛЕД-диоди

ЛЕД-диодите го означуваат статусот на наполнетост на акумулаторот и дефектите.

13 Преграда за акумулатор.

Во преградата за акумулатор е сместен акумулаторот.

14 Кутија за транспорт

Во кутијата за транспорт може да се стави резервен акумулатор.

15 Безбедносен клуч

Безбедносниот клуч ја активира косилката за трева.

16 Рачка за заклучување

Рачката за заклучување го фиксира акумулаторот во преградата за акумулатор.

Плочка со податоци и со број на машината

3.2 Символи

Симболите на косилката за трева и на акумулаторот ги имаат следниве значења:



Овој симбол го означува безбедносниот клуч.



Овој симбол го означува адаптерот за клучот.



1 ЛЕД-диода свети црвено. Акумулаторот е премногу топол или премногу ладен.



4 ЛЕД-диоди трепкаат црвено. Акумулаторот е дефектен.



Гарантирано ниво на бучава во околината според Директивата 2000/14/ЕС во dB(A) за звуците на производите да се направат споредливи.



Информациите до симболот ја означуваат енергетската содржина на акумулаторот според спецификациите на производителот на ќелијата. Енергетската содржина што е достапна во апликацијата е помала.



Не фрлајте го производот со отпад од домаќинството.



Вклучете и исклучете го ножот.

4 Безбедносни упатства

4.1 Символи за предупредување

Симболите за предупредување на косилката за трева или на акумулаторот ги имаат следниве значења:



Следете ги безбедносните упатства и мерки.



Прочитајте, разберете и чувајте го упатството за употреба.



Внимавајте на можно излетување на парчиња - стојте на растојание и држете ги третите лица настрана.



Не допирајте го ротирачкиот нож.



Извадете го акумулаторот при подолго некористење, транспорт, складирање, одржување или поправка.



Извадете го конекторот на свеќичката при подолго некористење, транспорт, складирање, одржување или поправка.



Одржувајте безбедно растојание.



Заштитете го акумулаторот од топлина и пожар.



Не потопувајте го акумулаторот во течности.



Почитувајте го дозволеният температурен опсег на акумулаторот.

4.2 Наменета употреба

Косилката за трева STIHL RMA 253 се користи за косење сува трева.

Косилката за трева се напојува со акумулатор STIHL AP.

▲ ПРЕДУПРЕДУВАЊЕ

- Акумулаторите кои не се одобрени од STIHL за косилки може да предизвикаат пожари и експлозии. Лицата може да бидат сериозно повредени или да загинат и може да се предизвика материјална штета.
 - ▶ Користете косилка за трева со акумулатор STIHL AP.
- Ако косилката за трева или акумулаторот не се користат како што е предвидено, лицата може да бидат сериозно повредени или да загинат и може да се предизвика материјална штета.
 - ▶ Користете ги косилката за трева и акумулаторот како што е опишано во ова упатство за употреба.

4.3 Обврски на корисникот

▲ ПРЕДУПРЕДУВАЊЕ

- Корисниците без обука не можат да ги препознаат или проценат опасностите на косилката за трева и на акумулаторот. Корисникот или други лица може да бидат сериозно повредени или да загинат.



- ▶ Прочитајте, разберете и чувајте го упатството за употреба.

- ▶ Ако косилката за трева или акумулаторот се даде на друго лице: Секогаш треба да се даде и Упатството за употреба.
- ▶ Осигурете се дека корисникот ги исполнува следниве услови:
 - Корисникот е одморен.
 - Корисникот е физички, сетилно и ментално способен да работи со косилката за трева и со акумулаторот. Доколку корисникот има физички, сетилни или ментални ограничувања, тој смее да работи само под надзор или според упатствата од страна на одговорно лице.
 - Корисникот може да ги препознае или процени опасностите од косилката за трева и од акумулаторот.
 - Корисникот е свесен дека е одговорен за евентуални несреќи и штети.
 - Осигурете се дека корисникот е полнолетен или дека е обучен за професијата согласно националните регулативи.
 - Корисникот добил насоки од овластениот дилер на STIHL или надлежно лице пред да работи со косилката за трева првпат.
 - Корисникот не е под влијание на алкохол, лекови или дроги.
- ▶ Ако нешто не е јасно: Посетете овластен дистрибутер на STIHL.

4.4 Облека и опрема

▲ ПРЕДУПРЕДУВАЊЕ

- Кога работи косилката, може да излетаат предмети со голема брзина. Корисникот може да се повреди.
 - ▶ Носете долги панталони изработени од издржлив материјал.
- Кога косилката работи, може да се крене прашина. Вдишената прашина може да

биде штетна за здравјето и да предизвика алергиски реакции.

- ▶ Ако се крене прашина: Носете заштитна маска за прашина.
- Несоодветната облека може да се заглави во дрво, во грмушки и во косилката. Корисникот без соодветна облека може да биде сериозно повреден.
 - ▶ Носете точна облека.
 - ▶ Не носете шалови и накит.
- Корисникот може да дојде во контакт со ножот за време на чистење, одржување или транспорт. Корисникот може да се повреди.
 - ▶ Носете работни ракавици изработени од издржлив материјал.
- Ако корисникот носи несоодветни чевли, тој или таа може да се лизне. Корисникот може да се повреди.
 - ▶ Носете цврсти, затворени чевли со ѓон што не се лизга.
- Може да излетаат метални честички од ножот додека се остри. Корисникот може да се повреди.
 - ▶ Носете заштитни очила со соодветна големина. Соодветни заштитни очила се оние тестирани во согласност со стандардот EN 166 или националните регулативи и се комерцијално достапни со соодветна идентификација.
 - ▶ Носете работни ракавици изработени од издржлив материјал.

4.5 Работен простор и средина

4.5.1 Косилка за трева

▲ ПРЕДУПРЕДУВАЊЕ

- Лицата, децата и животните во близина не можат да ги препознаат или проценат опасностите на косилката за трева и предметите што излетуваат. Лицата, децата и животните во близина може да бидат сериозно повредени и може да се предизвика материјална штета.



- ▶ Чувајте ги подалеку од работната област лицата, децата и животните во близина.

- ▶ Одржувајте безбедно растојание до предметите.
- ▶ Никогаш не оставајте ја косилката за трева без надзор.
- ▶ Децата треба да бидат под надзор за да се осигура дека не си играат со косилката за трева.

- Косилката за трева не е водоотпорна. Ако работите на дожд или во мокри услови, може да ве погоди струен удар. Корисникот може да биде повреден, а косилката за трева да се оштети.
 - ▶ Не работете на дожд или во мокри услови.
 - ▶ Не косете мокра трева.
- Електричните компоненти на косилката за трева може да создадат искри. Искрите може да предизвикаат пожари и експлозии во многу запаливи или експлозивни средини. Лицата може да бидат сериозно повредени или да загинат и може да се предизвика материјална штета.
 - ▶ Не работете во многу запалива или експлозивна средина.

4.5.2 Акумулатор/батерија

▲ ПРЕДУПРЕДУВАЊЕ

- Лицата, децата и животните во близина не можат да ги препознаат или проценат опасностите на акумулаторот. Лицата, децата, животните во близина може да бидат сериозно повредени.
 - ▶ Чувајте ги подалеку лицата, децата и животните во близина.
 - ▶ Никога не оставајте го акумулаторот без надзор.
 - ▶ Децата треба да бидат под надзор за да се осигура дека не си играат со акумулаторот.
- Акумулаторот не е заштитен од сите влијанија на животната средина. Ако акумулаторот е изложен на одредени влијанија на животната средина, тој може да се запали или да експлодира. Лицата може да бидат сериозно повредени и може да се предизвика материјална штета.



- ▶ Заштитете го акумулаторот од топлина и пожар.
- ▶ Не фрлајте го акумулаторот во оган.



- ▶ Користете и чувајте го акумулаторот во температурниот опсег од - 10 °C до + 50 °C.



- ▶ Не потопувајте го акумулаторот во течности.

- ▶ Чувајте го акумулаторот подалеку од метални предмети.
- ▶ Не изложувајте го акумулаторот на висок притисок.

- ▶ Не изложувајте го акумулаторот на микробрани.
- ▶ Заштитете го акумулаторот од хемикалии и соли.

4.6 Состојба за безбедна употреба

4.6.1 Косилка за трева

Косилката за трева е во безбедна состојба доколку се исполнети следниве услови:

- Косилката за трева не е оштетена.
- Косилката за трева е чиста и сува.
- Контролите работат и не се модифицирани.
- Ножот е правилно монтиран.
- На косилката за трева се прикачени оригинални додатоци од STIHL.
- Doddatoците се правилно монтирани.



▲ ПРЕДУПРЕДУВАЊЕ

- Во небезбедна состојба, компонентите повеќе не функционираат правилно и можно е безбедносните уреди да се оневозможени. Лицата може да бидат тешко повредени или да загинат.
 - ▶ Работете со нештетена косилка за трева.
 - ▶ Ако косилката за трева е извалкана или нечиста: Исчистете ја косилката за трева и оставете ја да се исуши.
 - ▶ Не модифицирајте ја косилката за трева.
 - ▶ Ако контролите не работат: Не работете со косилката за трева.
 - ▶ На косилката за трева прикачувајте оригинални додатоци од STIHL.
 - ▶ Прикачете го ножот како што е опишано во ова упатство за употреба.
 - ▶ Прикачувајте ги додатоците како што е опишано во ова упатство за употреба или во упатството за употреба на додатоците.
 - ▶ Не вметнувајте предмети во отворите на косилката за трева.
 - ▶ Не поврзувајте електрични контакти на адаптерот за склучот со метални објекти и не правете нивен краток спој.
 - ▶ Заменете ги изабените или оштетени делови.
 - ▶ Ако нешто не е јасно: Посетете овластен дистрибутер на STIHL.

4.6.2 Нож

Ножот е во безбедна состојба доколку се исполнети следниве услови:

- Нема оштетување на ножот и додатоците.
- Ножот не е деформиран.

- Ножот е правилно монтиран.
- Ножот е правилно наострен.
- Ножот не е изгребан.
- Ножот е правилно балансиран.
- Минималната дебелина и ширина на ножот не се намалени од премногу острење,  20.2.
- Се придржувате до наведениот агол на острење,  20.2.

ПРЕДУПРЕДУВАЊЕ

- Ако не е во безбедна состојба, делови од ножот може да се олабават и да излетаат. Може да дојде до тешки телесни повреди.
 - ▶ Работете со нештетен нож и нештетени додатоци.
 - ▶ Правилно монтирајте го ножот.
 - ▶ Правилно наострете го ножот.
 - ▶ Доколку не се достигне минималната дебелина или минималната ширина: Заменете го ножот.
 - ▶ Избалансирајте го ножот во овластен дистрибутер за STIHL.
 - ▶ Ако нешто не е јасно: Посетете овластен дистрибутер на STIHL.

4.6.3 Акумулатор/батерија

Акумулаторот е во безбедна состојба доколку се исполнети следниве услови:

- Акумулаторот е нештетен.
- Акумулаторот е чист и сув.
- Акумулаторот работи и е немодифициран.

ПРЕДУПРЕДУВАЊЕ

- Ако акумулаторот не е во безбедна состојба, тој повеќе не може да работи безбедно. Може да дојде до тешки телесни повреди.
 - ▶ Работете со нештетен и функционален акумулатор.
 - ▶ Не полнете оштетен или дефектен акумулатор.
 - ▶ Ако акумулаторот е извалкан или мокар: Исчистете го акумулаторот и оставете го да се исуши.
 - ▶ Не модифицирајте го акумулаторот.
 - ▶ Не вметнувајте предмети во отворите на акумулаторот.
 - ▶ Не ги поврзувајте и не правете краток спој на електричните контакти на акумулаторот со метални објекти.
 - ▶ Не отворајте го акумулаторот.
 - ▶ Заменете ги изабените или оштетени делови.
- Од оштетен акумулатор може да протече течност. Ако течноста дојде во контакт со

кожата или очите, може да дојде до нивна иритација.

- ▶ Избегнувајте контакт со течноста.
- ▶ Ако дојде во контакт со кожата: Измијте ги погодените области на кожата со многу сапун и вода.
- ▶ Ако дојде во контакт со очите: Исплакнете ги очите со многу вода најмалку 15 минути и консултирајте се со лекар.
- Оштетен или неисправен акумулатор може да мириса, чади или гори чудно. Лицата може да бидат сериозно повредени или да загинат и може да се предизвика материјална штета.
 - ▶ Ако акумулаторот мириса или чади чудно: Не користете го акумулаторот и чувајте го подалеку од запаливи материјали.
 - ▶ Ако акумулаторот се запали: Обидете се да го изгаснете акумулаторот со противпожарен апарат или вода.

4.7 Работење

ПРЕДУПРЕДУВАЊЕ

- Корисникот не може да работи сконцентрирано во одредени ситуации. Корисникот може да се сонне, да падне и да биде сериозно повреден.
 - ▶ Работете смирено и внимателно.
 - ▶ Ако осветлувањето и видливоста се слаби: Не работете со косилката за трева.
 - ▶ Работете сами со косилката за трева.
 - ▶ Внимавајте на пречките.
 - ▶ Не навалувајте ја косилката за трева.
 - ▶ Работете стоејќи на тлото и одржувајте ја вашата рамнотежа.
 - ▶ Ако почувствувате знаци на замор: Направете пауза.
 - ▶ Ако косите по падини: Косете напречно по падината.
 - ▶ Не косете на стрмни падини.
- Корисникот може да се пресече од ротирачкиот нож. Корисникот може сериозно да се повреди.
 - ▶ Не допирајте го ротирачкиот нож.
 - ▶ Ако ножот е блокиран од предмет: Исклучете ја косилката за трева, извадете го безбедносниот клуч и извадете го акумулаторот. Само со изгасен мотор, тргнете го предметот.
- Косилката за трева може да вибрира кога работи.
 - ▶ Носете ракавици.



- ▶ Направете пауза.
- ▶ Ако чувствувате знаци на нарушување на циркулацијата: Одете на лекар.
- Ако ножот удри во предмет додека работи, тој или делови од него може да се оштетат или да излетаат со голема брзина. Лицата може да бидат повредени и може да се предизвика материјална штета.
 - ▶ Отстранете ги туѓите предмети од работната површина.
- Кога се ослободува рачката-прекинувач за косење, ножот продолжува да ротира кратко време. Може да дојде до тешки телесни повреди.
 - ▶ Почekaјте додека ножот не престане да се врти.
- Ако ротирачкиот нож удри во тврд предмет, може да се појават искри. Искрите може да предизвикаат пожар во лесно запалива околина. Лицата може да бидат сериозно повредени или да загинат и може да се предизвика материјална штета.
 - ▶ Не работете во лесно запалива околина.
- Ако косилката е поставена на нерамна површина, можно е да се стркала. Лицата може да бидат повредени и може да се предизвика материјална штета.
 - ▶ Оставајте ја косилката за трева само кога е на рамна површина и не може да се стркала сама по себе.
- Ако на рачката се закачат предмети, косилката за трева може да се преврти поради дополнителната тежина. Лицата може да бидат повредени и може да се предизвика материјална штета.
 - ▶ Не закачувајте никакви предмети на рачката.

▲ ОПАСНОСТ

- Ако се работи во близина на струјни кабли, ножот може да дојде во контакт со нив и да ги оштети. Корисникот може да биде сериозно повреден или да загине.
 - ▶ Не работете во близина на струјни кабли.
- Ако се работи кога грми, корисникот може да биде погоден од гром. Корисникот може да биде сериозно повреден или да загине.
 - ▶ Ако има грмежи: Не работете.

4.8 Транспортирање

4.8.1 Косилка за трева

▲ ПРЕДУПРЕДУВАЊЕ

- Косилка за трева може да се преврти или да се придвижи кога се транспортира. Лицата може да бидат повредени и може да се предизвика материјална штета.



- ▶ Извадете го безбедносниот клуч.



- ▶ Извадете го акумулаторот.

- ▶ Придврстете ја косилката за трева со каиши за затегнување, ремени или мрежа, така што нема да може да се преврти или придвижи.

4.8.2 Акумулаторска батерија

▲ ПРЕДУПРЕДУВАЊЕ

- Акумулаторската батерија не е заштитена од сите влијанија на средината. Ако акумулаторската батерија се изложи на одредени влијанија на средината, акумулаторската батерија може да се оштети и можна е материјална штета.
 - ▶ Не транспортирајте оштетена акумулаторска батерија.
 - ▶ Акумулаторската батерија транспортирајте ја во електрично непроводна амбалажа.
- Во текот на транспортирањето акумулаторската батерија може да се преврти или да се придвижи. Луѓе може да бидат повредени и можна е материјална штета.
 - ▶ Акумулаторската батерија спакувајте ја во амбалажата така, што нема да може да се придвижи.
 - ▶ Амбалажата обезбедете ја така, што нема да може да се придвижи.

4.9 Чување

4.9.1 Косилка за трева

▲ ПРЕДУПРЕДУВАЊЕ

- Децата не можат да ги препознаат или проценат опасностите на косилката за трева. Децата може сериозно да се повредат.



- ▶ Извадете го безбедносниот клуч.



- ▶ Извадете го акумулаторот.

- ▶ Чувајте ја косилката за трева вон дофат на деца.

- Електричните контакти на косилката за трева и металните компоненти можат да кородираат од влага. Косилката за трева може да се оштети.



- ▶ Извадете го безбедносниот клуч.



- ▶ Извадете го акумулаторот.

- ▶ Чувајте ја косилката за трева чиста и сува.

- Ако безбедносниот клуч и акумулаторот се поставени за време на складирање, можно е ножот случајно да се вклучи. Лицата може да бидат сериозно повредени и може да се предизвика материјална штета.



- ▶ Извадете го безбедносниот клуч.



- ▶ Извадете го акумулаторот.

- Ако косилката е оставена на нерамна површина, можно е да се стркала. Лицата може да бидат повредени и може да се предизвика материјална штета.

- ▶ Складирајте ја косилката за трева само на рамни површини.

4.9.2 Акумулатор/батерија

▲ ПРЕДУПРЕДУВАЊЕ

- Децата не можат да ги препознаат или проценат опасностите на акумулаторот. Децата може сериозно да се повредат.
 - ▶ Чувајте го акумулаторот вон дофат на деца.
- Акумулаторот не е заштитен од сите влијанија на животната средина. Ако акумулаторот е изложен на одредени влијанија на животната средина, тој може да се оштети.
 - ▶ Чувајте го акумулаторот чист и сув.

- ▶ Чувајте го акумулаторот во затворена просторија.
- ▶ Чувајте го акумулаторот одделно од косилката и полначот.
- ▶ Чувајте го акумулаторот во електрично непроводливо пакување.
- ▶ Чувајте го акумулаторот во температурниот опсег од - 10 °C до + 50 °C.

4.10 Чистење, одржување и поправка

▲ ПРЕДУПРЕДУВАЊЕ

- Ако безбедносниот клуч и акумулаторот се поставени при чистење, одржување и поправка можно е ножот случајно да се вклучи. Лицата може да бидат сериозно повредени и може да се предизвика материјална штета.



- ▶ Извадете го безбедносниот клуч.



- ▶ Извадете го акумулаторот.













- Јаките детергенти, чистењето со млаз вода под притисок и острите предмети може да ја оштетат косилката за трева или акумулаторот. Ако косилката за трева, ножот и акумулаторот не се чистат правилно, можно е компонентите да не функционираат правилно и можно е да се оневозможат безбедносните уреди. Може да дојде до тешки телесни повреди.
 - ▶ Чистете ги косилката за трева и акумулаторот, како што е опишано во ова упатство за употреба.
- Ако косилката за трева, ножот или акумулаторот не се одржуваат правилно, можно е компонентите да не функционираат правилно и можно е да се оневозможи безбедносните уреди. Лицата може да бидат тешко повредени или да загинат.
 - ▶ Не одржувајте и не поправајте ги косилката за трева и акумулаторот самостојно.
 - ▶ Ако косилката за трева или акумулаторот треба да се сервисираат или поправат: Посетете овластен дистрибутер на STIHL.
 - ▶ Одржувајте го ножот како што е опишано во ова упатство за употреба.

- Кога се чисти, одржува или поправа ножот, корисникот може да се пресече со сечилата на ножот. Корисникот може да се повреди.
 - ▶ Носете работни ракавици изработени од издржлив материјал.
- Ножот може да стане жешок кога се остри. Корисникот може да се изгори.
 - ▶ Почекајте додека ножот не се олади.
 - ▶ Носете работни ракавици изработени од издржлив материјал.

5 Подготовка на косилката за трева за употреба

5.1 Подготовка на косилката за трева за употреба

Пред да започнете со работа, мора да се извршат следниве чекори:

- ▶ Осигурете се дека следниве компоненти се во безбедна состојба:
 - Косилката за трева,  4.6.1.
 - Ножот,  4.6.2.
 - Акумулатор,  4.6.3.
- ▶ Проверете го акумулаторот,  11.3.
- ▶ Целосно наполнете го акумулаторот,  6.1.
- ▶ Искристите ја косилката за трева,  16.2.
- ▶ Проверете го ножот,  11.2.
- ▶ Поставете ја рачката,  7.1
- ▶ Отклопете ја рачката,  7.2.1.
- ▶ Ако се коси трева и искосената трева треба да се собере во корпата за искосена трева: Прикачете ја корпата за искосена трева,  7.3.2.
- ▶ Ако се коси тревата и искосената трева треба да се исфрла одзади: Откачете ја корпата за искосена трева,  7.3.3.
- ▶ Нагодете ја висината на косење,  12.2.
- ▶ Проверете ги контролите,  11.1.
 - ▶ Ако 3 ЛЕД-диоди трепкаат црвено при проверка на контролите: Извадете го безбедносниот клуч, извадете го акумулаторот и контактирајте со специјализиран дистрибутер за STIHL. Косилката е дефектна.
- ▶ Ако не може да се извршат чекорите: Не користете ја косилката за трева и обратете се кај овластен дистрибутер за STIHL.

6 Полнење на акумулаторската батерија и светлечки диоди

6.1 Полнење акумулаторска батерија

Времетраењето на полнењето зависи од разни фактори, на пример од температурата на акумулаторската батерија или од температурата на средината. Фактичкото времетраење на полнењето може да отстапува од наведеното времетраење. Времетраењето на полнењето е наведено на www.stihl.com/charging-times.

- ▶ Акумулаторската батерија наполнете ја според описот во упатството за употреба на уредот за полнење STIHL AL 101, 300, 500.

6.2 Приказ на статус на наполнетост

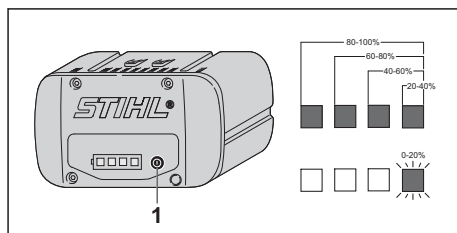

- ▶ Притиснете го копчето (1). ЛЕД-диодите светат зелено околу 5 секунди и го означуваат статусот на наполнетост.
- ▶ Ако десната ЛЕД-диода трепка зелено: Ставете го акумулаторот на полнење.

6.3 ЛЕД-диоди на акумулаторот

ЛЕД-диодите може да го означуваат статусот на наполнетост на акумулаторот или дефектите. ЛЕД-диодите може да светат или да трепкаат зелено или црвено.

Ако ЛЕД-диодите светат или трепкаат зелено, се прикажува статусот на полнење.

- ▶ Ако ЛЕД-диодите светат или трепкаат црвено: Решавање проблеми,  19.1. Косилката за трева или акумулаторот се дефектни.

7 Склопување на косилката за трева

7.1 Поставување на рачката

- ▶ Изгасете го моторот.
- ▶ Ставете ја косилката за трева на рамна површина.

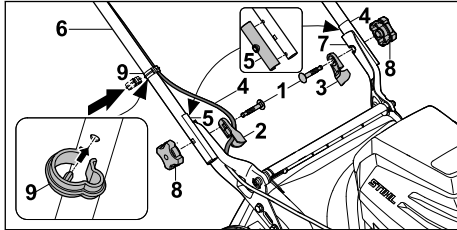

- ▶ Вметнете ги завртките (1) низ кабловодот (2) и изоацијата на рачката (3).
- ▶ Кабелот (4) се прикачува во кабловодот (2).
- ▶ Проверете дали правилно е наместена фабрички поставената изоација на рачката (5) на двете страни.
- ▶ Држете ја рачката (6) на држачите (7) така што отворите се порамнети.
- ▶ Вметнете ги завртките (1) низ дупките однатре кон надвор.
- ▶ Одвртете и затегнете ги навртките со копче (8).
- ▶ Вметнете го кабелот (4) во стегалката за кабел (9).
- ▶ Поставете ја стегалката на кабелот (9) на рачката (6) и нека кликне на место, така што штифната за заклучување на стегалката на кабелот е во отворот на долната страна на рачката.

Рачката за држење (6) не мора повторно да се вади.

7.2 Расклопување и склопување на рачката-прекинувач

7.2.1 Расклопување на рачката

- ▶ Исклучете ја косилката за трева, извадете го безбедносниот клуч и извадете го акумулаторот.
- ▶ Ставете ја косилката за трева на рамна површина.

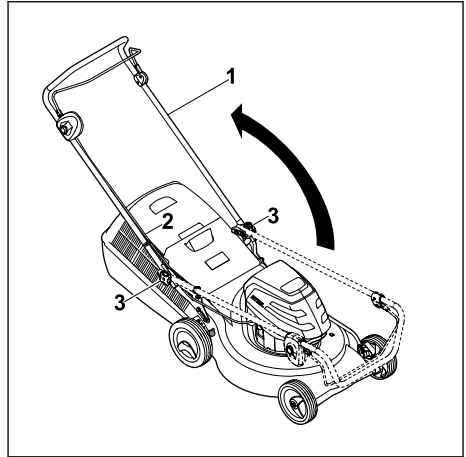

- ▶ Расклопете ја рачката (1) и осигурете се дека кабелот (2) не е притиснат.
- ▶ Цврсто затегнете ја навртката со копче (3). Рачката (1) е цврсто поврзана со косилката за трева.

7.2.2 Склопување на рачката

За да се заштеди при транспортирање и складирање, рачката за држење може да се преклопи.

- ▶ Исклучете ја косилката за трева, извадете го безбедносниот клуч и извадете го акумулаторот.
- ▶ Ставете ја косилката за трева на рамна површина.

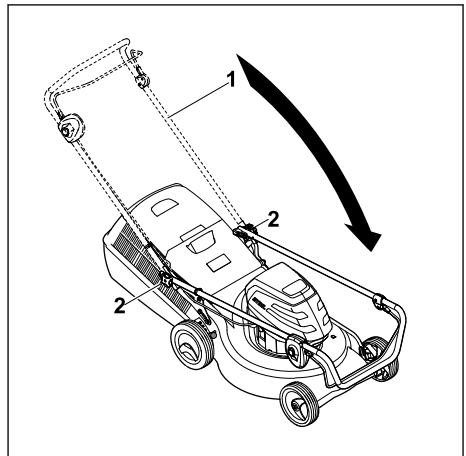

- ▶ Држете ја рачката (1) и олабавете ги навртките со копче (2).

- ▶ Преклопете ја рачката за држење (1) нанапред.

7.3 Склопување, закачување и откачување на корпата за искосена трева

7.3.1 Монтирање на корпата за искосена трева

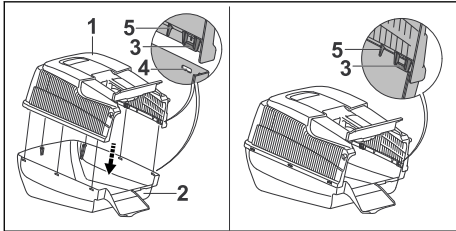

- ▶ Ставете го горниот дел на корпата (1) на долниот дел на корпата (2).
- Сите испакнатини (3) и водилки (5) мора да влезат внатре. Испакнатините (3) мора да бидат поставени точно над отворите (4).
- ▶ Притиснете ги испакнатините (3) во отворите (4) еден по еден од задниот кон предниот дел.
- Се слуша кликување на испакнатините (3).

7.3.2 Прикачување на корпата за искосена трева

- ▶ Изгасете го моторот.
- ▶ Ставете ја косилката за трева на рамна површина.

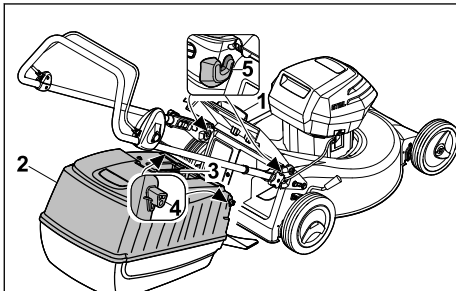

- ▶ Отворете и држете ја клапната за исфрлање (1).
- ▶ Заглавете ја корпата за искосена трева (2) со рачката (3) и закачете ја со куките (4) во отворите (5).
- ▶ Поставете ја клапната за исфрлање (1) на корпата за искосена трева (2).

7.3.3 Откачување на корпата за искосена трева

- ▶ Исклучете ја косилката за трева.
- ▶ Ставете ја косилката за трева на рамна површина.
- ▶ Отворете и држете ја клапната за исфрлање.
- ▶ Со рачката, подигнете ја корпата за искосена трева нагоре.
- ▶ Клапната за исфрлање се затвора.

8 Ставање и вадење акумулаторска батерија

8.1 Поставување на акумулаторот

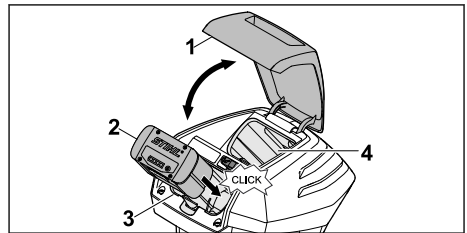

- ▶ Отворете ја клапната (1) до крај и држете ја.
- ▶ Притиснете го акумулаторот (2) во преградата за кумулатор (3) до крај. Акумулаторот (2) се заклучува со клик и е фиксиран.
- ▶ Ако треба да се носи уште еден акумулатор: Ставете го акумулаторот во кутијата за транспорт (4). Акумулаторот се заклучува со клик и е фиксиран.
- ▶ Затворете ја клапната (1).

8.2 Вадење на акумулаторот

- ▶ Ставете ја косилката за трева на рамна површина.

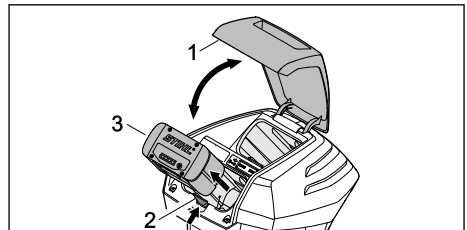

- ▶ Отворете ја клапната (1) до крај и држете ја.
- ▶ Притиснете ја рачката за заклучување (2). Акумулаторот (3) е отклучен.

- ▶ Извадете го акумулаторот (3).
- ▶ Затворете ја клапната (1).

9 Ставање и вадење на безбедносниот клуч

9.1 Ставање на безбедносниот клуч

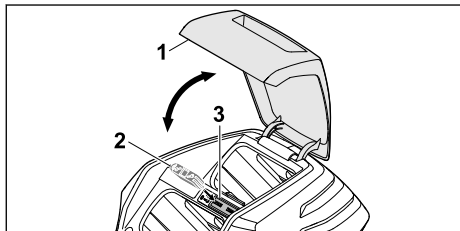

- ▶ Отворете ја клапната (1) до крај и држете ја.
- ▶ Вметнете го безбедносниот клуч (2) во држачот за клуч (3).
- ▶ Затворете ја клапната (1).

9.2 Вадење на безбедносниот клуч

- ▶ Отворете ја клапната до крај и држете ја.
- ▶ Извадете го безбедносниот клуч.
- ▶ Затворете ја клапната.
- ▶ Чувајте го безбедносниот клуч вон дофат на деца.

10 Вклучување и исклучување на косилката за трева

10.1 Вклучување и исклучување на ножот

10.1.1 Вклучување на ножот

- ▶ Ставете ја косилката за трева на рамна површина.

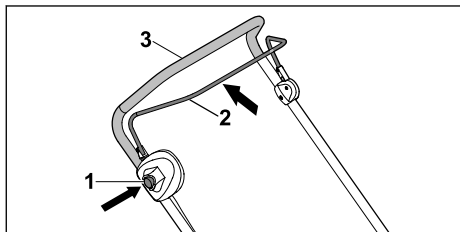

- ▶ Притиснете го копчето за заклучување (1) со десната рака и држете го притиснато.

- ▶ Со левата рака повлечете ја рачката-прекинувач за косење (2) целосно до рачката за држење (3) и држете ја така што со палецот ја држите и рачката за држење (3).
Ножот ротира.
- ▶ Отпуштете го копчето за заклучување (1).
- ▶ Држете ги рачката за држење (3) и рачката-прекинувач за косење (2) со десната рака така што со палецот ја опфаќате рачката за држење (3).

10.1.2 Исклучување на ножот

- ▶ Ослободете ја рачката-прекинувач за косење.
- ▶ Почекајте додека ножот не престане да се врти.
- ▶ Ако ножот продолжи да ротира: Извадете го безбедносниот клуч, извадете го акумулаторот и контактирајте со специјализиран дистрибутер за STIHL. Косилката за трева е дефектна.

11 Проверка на косилката и акумулаторот

11.1 Проверка на контролите

Копче за заклучување и рачка-прекинувач

- ▶ Извадете го безбедносниот клуч.
- ▶ Извадете го акумулаторот.
- ▶ Притиснете и отпуштете го копчето за заклучување.
- ▶ Повлечете ја рачката-прекинувач целосно во правец на рачката за држење и потоа отпуштете ја.
- ▶ Ако копчето за заклучување или рачката-прекинувач се заглавени или не се враќаат во почетната позиција: Не користете ја косилката за трева и обратете се кај овластен дистрибутер за STIHL. Копчето за заклучување или рачката-прекинувач за косење се дефектни.

Вклучување на ножот



- ▶ Ставете го безбедносниот клуч.
- ▶ Поставете го акумулаторот.
- ▶ Притиснете го копчето за заклучување со десната рака и држете го притиснато.
- ▶ Со левата рака повлечете ја рачката-прекинувач целосно до рачката за држење и држете ја така што со палецот ја држите и рачката за држење.
Ножот ротира.

- ▶ Ако 3 ЛЕД-диоди трепкаат црвено: Извадете го безбедносниот клуч, извадете го акумулаторот и контактирајте со специјализиран дистрибутер за STIHL. Косилката е дефектна.
- ▶ Отпуштете ги копчето за заклучување и рачката-прекинувач. Ножот престанува да ротира по кратко време.
- ▶ Ако ножот продолжи да ротира: Извадете го безбедносниот клуч, извадете го акумулаторот и контактирајте со специјализиран дистрибутер за STIHL. Косилката за трева е дефектна.

11.2 Проверка на ножот

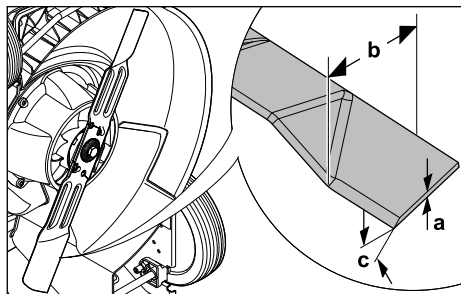
- ▶ Исклучете ја косилката за трева, извадете го безбедносниот клуч и извадете го акумулаторот.
- ▶ Исклучете ја косилката за трева,  16.1.



- ▶ Измерете го следново:
 - Дебелина a
 - Ширина b
 - Агол на острење c
- ▶ Доколку не се достигне минималната дебелина или минималната ширина: Заменете го ножот,  20.2.
- ▶ Ако аголот на острење не е правилен: Наострете го ножот,  20.2.
- ▶ Ако нешто не е јасно: Посетете овластен дистрибутер на STIHL.

11.3 Проверка на акумулаторската батерија

- ▶ Притиснете го притисното копче на акумулаторската батерија. Светлечките диоди светат или трепкаат.
- ▶ Ако светлечките диоди не светат или трепкаат: Не користете ја акумулаторската батерија и побарајте помош од специјализиран продавач на STIHL. Има пречка во акумулаторската батерија.

12 Работење со косилката за трева

12.1 Држење и возење на косилката за трева

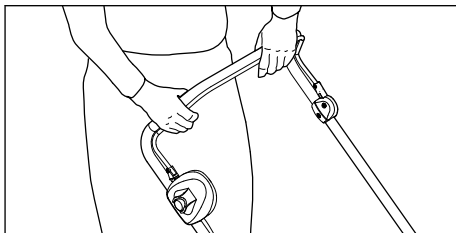

- ▶ Држете ја рачката со двете раце така што палците ја опфаќаат рачката.

12.2 Нагудување на висината за косење

Може да се постават 7 висини на косење:

- 25 mm = позиција 1
- 30 mm = позиција 2
- 40 mm = позиција 3
- 50 mm = позиција 4
- 55 mm = позиција 5
- 65 mm = позиција 6
- 75 mm = позиција 7

Позициите се означени на косилката за трева.

Нагудување на висината за косење

- ▶ Изгасете го моторот. Ножот не смее да ротира.

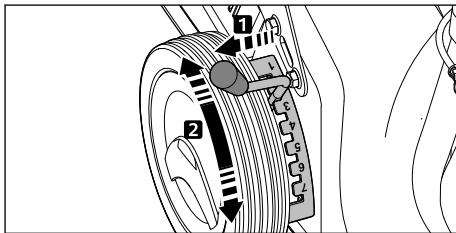

- ▶ Извлечете ја рачката (1) надвор од процепот и поставете ја во саканата позиција.

12.3 Косење



- ▶ Туркајте ја косилката за трева напред, полека и контролирано.

12.4 Празнење на корпата за икосена трева

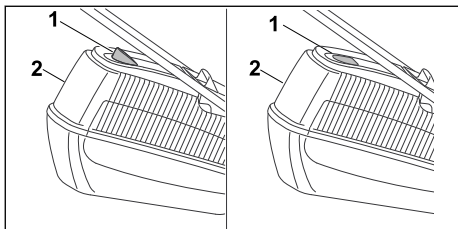

Протокот на воздух што го создава ножот го зголемува индикаторот за наполнетост (1). Кога корпата за икосена трева е наполнета, протокот на воздух запира. Кога протокот на воздух е многу мал, индикаторот за наполнетост (1) се враќа во состојба на мирување. Ова е напомена да се испразни корпата за икосената трева (2).

Индикаторот за наполнетост (1) функционира целосно само при оптимален проток на воздух. Надворешните влијанија како влажна, густа или висока трева, ниска висина на косење, нечистотии и слично може да ги оневозможат протокот на воздух и функцијата на индикаторот за наполнетост (1).

- ▶ Кога индикаторот за наполнетост (1) се враќа во состојба на мирување. Испразнете ја корпата за икосена трева (2).
- ▶ Исклучете ја косилката за трева.
- ▶ Откачете ја корпата за икосена трева (2).

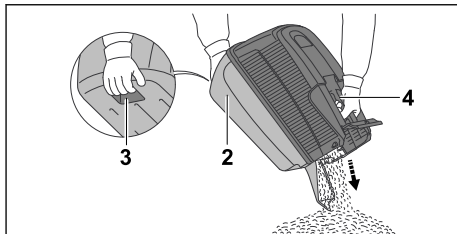

- ▶ Држете ја корпата за икосена трева (2) на рачката (3) и со другата рака на рачката (4).
- ▶ Испразнете ја корпата за икосена трева (2).
- ▶ Прикачете ја корпата за икосена трева (2).

13 По работењето

13.1 Кога ќе завршите со работата

- ▶ Исклучете ја косилката за трева, извадете го безбедносниот клуч и извадете го акумулаторот.
- ▶ Ако косилката за трева е мокра: Оставете ја косилката за трева да се исуши.
- ▶ Ако акумулаторот е мокар: Оставете го акумулаторот да се исуши.
- ▶ Исчистете ја косилката за трева.
- ▶ Исчистете го акумулаторот.

14 Транспортирање

14.1 Транспортирање на косилката

- ▶ Исклучете ја косилката за трева. Ножот не смее да ротира.
- ▶ Извадете го безбедносниот клуч и извадете го акумулаторот.

Туркање на косилката за трева

- ▶ Туркајте ја косилката за трева напред, полека и контролирано.

Носење на косилката за трева

- ▶ Носете работни ракавици изработени од издржлив материјал.

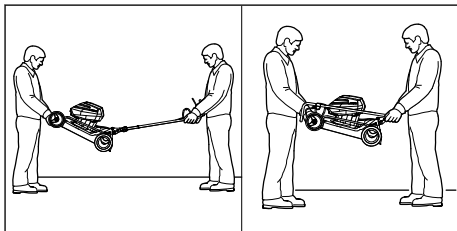

- ▶ Ако косилката за трева се носи со расклопени рачки:
 - ▶ Едно лице нека ја држи косилката за предниот дел на куќиштето, а друго лице нека ги држи рачките со двете раце.
 - ▶ Косилката за трева нека ја подигаат и носат две лица.
- ▶ Ако косилката за трева се носи со склопени рачки:
 - ▶ Склопете ги рачките,  7.2.2.
 - ▶ Едно лице нека ја држи косилката за предниот дел на куќиштето, а друго лице нека ги држи рачките со двете раце.
 - ▶ Косилката за трева нека ја подигаат и носат две лица.

Транспортирање на косилката за трева во возило

- ▶ Прицврстете ја косилката за трева во исправена положба, така што нема да се врти и движи.

14.2 Транспортирање на акумулаторот

- ▶ Исклучете ја косилката за трева, извадете го акумулаторот.
- ▶ Осигурете се дека акумулаторот е во безбедна состојба.
- ▶ Спакувајте го акумулаторот така што се исполнети следниве услови:
 - Пакувањето не е електрично спроводливо.
 - Акумулаторот не може да се поместува во пакувањето.
- ▶ Наместете го пакувањето така што нема да се поместува.

За акумулаторот важат прописите за транспорт на опасни материји. Акумулаторот е класифициран како UN 3480 (литиум-јонски батерии) и е тестиран во согласност со Упатството за тестови и критериуми на ООН Дел III, потдел 38.3.

Прописите за транспорт се наведени на www.stihl.com/safety-data-sheets.

15 Чување

15.1 Складирање на косилката за трева

- ▶ Исклучете ја косилката за трева, извадете го безбедносниот клуч и извадете го акумулаторот.
- ▶ Складирајте ја косилката за трева така што ќе бидат исполнети следниве услови:
 - Косилката за трева е вон дофат на деца.

- Косилката за трева е чиста и сува.
- Косилката за трева не може да се преврти.
- Косилката за трева не може да се стркала.

15.2 Складирање на акумулаторот

STIHL препорачува складирање на акумулаторот со ниво наполнетост помеѓу 40% и 60% (2 зелени ЛЕД-диодии).

- ▶ Складирајте го акумулаторот така што се исполнети следниве услови:
 - Акумулаторот е вон дофат на деца.
 - Акумулаторот е чист и сув.
 - Акумулаторот е во затворена просторија.
 - Акумулаторот е одделен од косилката и полначот.
 - Акумулаторот е во електрично непроводливо пакување.
 - Акумулаторот е во температурниот опсег од - 10 °C до + 50 °C.

16 Чистење

16.1 Легнување на косилката за трева

- ▶ Исклучете ја косилката за трева, извадете го безбедносниот клуч и извадете го акумулаторот.
- ▶ Ставете ја косилката за трева на рамна површина.
- ▶ Откачете ја корпата за искосена трева.
- ▶ Поставете ја висината на сечење во најниската позиција,  12.2.

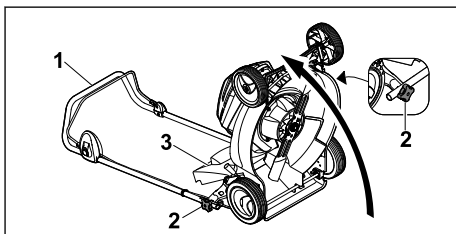

- ▶ Држете ја рачката (1) и олабавете ги навртките со копче (2).
- ▶ Ставете ја рачката (1) одзади.
- ▶ Отворете и држете ја клапната за исфрлање (3).
- ▶ Легнете ја косилката за трева на грб.

16.2 Чистење на косилката за трава

- ▶ Исклучете ја косилката за трава, извадете го безбедносниот клуч и извадете го акумулаторот.
- ▶ Исчистете ја косилката за трава со влажна крпа.
- ▶ Исчистете го каналот за исфрлање со мека четка или влажна крпа.
- ▶ Извадете ги тугите тела од преградата за акумулатор и исчистете ја преградата за акумулатор со влажна крпа.
- ▶ Исчистете ги електричните контакти во преградата за акумулатор со четка за фарбање или мека четка.
- ▶ Исчистете ги отворите за вентилација со четка.
- ▶ Легнете ја косилката за трава.
- ▶ Исчистете ја областа околу ножот и самиот нож со дрвен стап, мека четка или влажна крпа.

16.3 Чистење на акумулаторската батерија

- ▶ Исчистете ја акумулаторската батерија со влажна крпа.

17 Одржување

17.1 Вадење и прикачување на ножот

17.1.1 Вадење на ножот

- ▶ Исклучете ја косилката за трава, извадете го безбедносниот клуч и извадете го акумулаторот.
- ▶ Легнете ја косилката за трава.

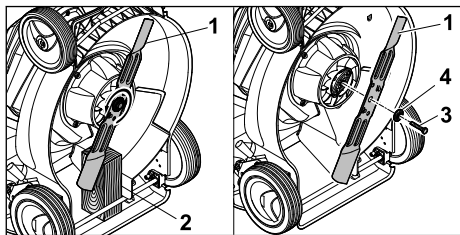

- ▶ Блокирајте го ножот (1) со парче дрво (2).
- ▶ Отшрафете ја завртката (3) во насока на стрелката и извадете ја заедно со подлошката (4).
- ▶ Извадете го ножот (1).
- ▶ Фрлете ги завртката (3) и подлошката (4). Користете нова завртка и подлошка за прикачување на ножот (1).

17.1.2 Прикачување на ножот

- ▶ Исклучете ја косилката за трава, извадете го безбедносниот клуч и извадете го акумулаторот.
- ▶ Легнете ја косилката за трава.

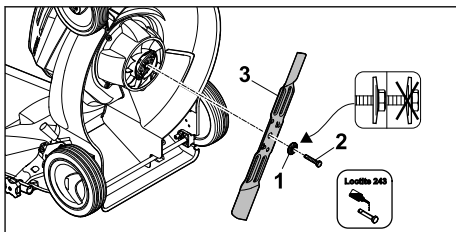

- ▶ Ставете ја новата подлошка (1) на новата завртка (2) со закривената страна нанадвор.
- ▶ Нанесете блокатор на навој Loctite 243 на навојот на завртката (2).
- ▶ Поставете го ножот (3) така што испакнатините на површината за контакт влегуваат во вдлабнатините.
- ▶ Зашрафете ги завртката (2) и подлошката (1).

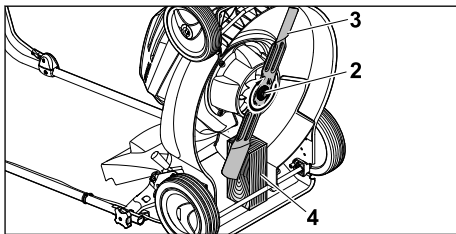

- ▶ Блокирајте го ножот (3) со парче дрво (4).
- ▶ Затегнете ја завртката (2) со 65 Nm.

17.2 Острење и балансирање на ножот

Потребно е многу пракса за правилно острење и балансирање на ножот.

STIHL препорачува острењето и балансирањето на ножот да го прави само овластен дистрибутер на STIHL.

⚠ ПРЕДУПРЕДУВАЊЕ

- Работите за сечење на ножот се остри. Корисникот може да се пресече.
 - ▶ Носете работни ракавици изработени од издржлив материјал.
- ▶ Исклучете ја косилката за трава, извадете го безбедносниот клуч и извадете го акумулаторот.

- ▶ Легнете ја косилката за трева.
- ▶ Извадете го ножот.
- ▶ Наострете го ножот. Придржувајте се до аголот на острење и изладете го ножот,  20.2.
Ножот не смее да стане син додека се остри.
- ▶ Прикачете го ножот.
- ▶ Ако нешто не е јасно: Посетете овластен дистрибутер на STIHL.

- трева ниту ножот и обратете се кај овластен дистрибутер за STIHL.
- ▶ Ако знаците се нечитливи или оштетени: Заменете ги информативните знаци во овластен дистрибутер на STIHL.

18 Поправки

18.1 Поправање на косилката за трева

Корисникот не може сам да ги поправа косилката за трева и ножот.

- ▶ Ако косилката за трева или ножот се оштетени: Не користете ја косилката за

19 Отстранување пречки

19.1 Отстранување дефекти од косилката за трева или акумулаторот

Дефект	LED-диоди на акумулаторот	Главна причина	Решение
Косилката за трева не се вклучува.	1 LED-диода свети зелено.	Нивото на наполнетост на акумулаторот е прениско.	▶ Ставете го акумулаторот на полнење.
	1 LED-диода свети црвено.	Акумулаторот е премногу топол или премногу ладен.	▶ Извадете го безбедносниот клуч. ▶ Извадете го акумулаторот. ▶ Почекајте акумулаторот да се излади или загрее.
	3 LED-диоди трепкаат црвено.	Косилката е дефектна.	▶ Извадете го безбедносниот клуч. ▶ Извадете го акумулаторот. ▶ Исчистете ги електричните контакти во преградата за акумулатор. ▶ Поставете го акумулаторот. ▶ Вклучете ја косилката за трева. ▶ Ако 3 LED-диоди и понатаму трепкаат црвено: Не користете ја косилката за трева и обратете се кај овластен дистрибутер за STIHL.
	3 LED-диоди светат црвено.	Косилката за трева е презагреана.	▶ Извадете го безбедносниот клуч. ▶ Извадете го акумулаторот. ▶ Почекајте косилката за трева да се излади.
	4 LED-диоди трепкаат црвено.	Акумулаторот е дефектен.	▶ Извадете и повторно ставете го акумулаторот. ▶ Вклучете ја косилката за трева. ▶ Ако 4 LED-диоди и понатаму трепкаат црвено: Не користете го акумулаторот и обратете се кај овластен дистрибутер за STIHL.
		Електричното поврзување помеѓу косилката за трева и акумулаторот е прекинато.	▶ Извадете го безбедносниот клуч. ▶ Извадете го акумулаторот. ▶ Исчистете ги електричните контакти во преградата за акумулатор. ▶ Ставете го безбедносниот клуч.

Дефект	ЛЕД-диоди на акумулаторот	Главна причина	Решение
			► Поставете го акумулаторот.
		Косилката за трева или акумулаторот се мокри.	► Извадете го безбедносниот клуч. ► Извадете го акумулаторот. ► Исклиштете ја косилката за трева. ► Оставете косилката за трева или акумулаторот да се исушат.
		Отпорот на ножот е преголем.	► Поставете поголема висина на косење. ► Вклучете ја косилката за трева во пониска трева.
		Областа околу ножот е блокирана.	► Исклиштете ја косилката за трева.
Косилката за трева се исклучува за време на работата.	3 ЛЕД-диоди светат црвено.	Косилката за трева е презагреана.	► Извадете го безбедносниот клуч. ► Извадете го акумулаторот. ► Почекајте косилката за трева да се излади. ► Исклиштете ја косилката за трева. ► Не вклучувајте ја косилката за трева премногу често во краток период. ► Поставете поголема висина на косење. ► Косете пониска трева.
		Ножот е блокиран.	► Извадете го безбедносниот клуч. ► Извадете го акумулаторот. ► Исклиштете ја косилката за трева.
		Има електричен дефект.	► Извадете и повторно ставете го акумулаторот. ► Вклучете ја косилката за трева.
Косилка за трева многу вибрира кога работи.		Завртката на ножот е лабава.	► Цврсто затегнете ја завртката.
		Ножот не е правилно избалансиран.	► Наострете и избалансирајте го ножот.
Косилката за трева работи многу кратко.		Акумулаторот не е целосно наполнет.	► Целосно наполнете го акумулаторот.
		Работниот век на акумулаторот завршил.	► Заменете го акумулаторот.
		Областа околу ножот е блокирана.	► Исклиштете ја косилката за трева.
		Ножот за косење е тап или изабен.	► Наострете и избалансирајте го ножот.
		Отпорот на ножот е преголем.	► Поставете поголема висина на косење. ► Косете пониска трева.
Акумулаторот се заглавува кога се вметнува во преградата за акумулатор.		Водилките или електричните контакти во преградата за акумулатор се нечисти.	► Исклиштете ја косилката за трева.

Дефект	ЛЕД-диоди на акумулаторот	Главна причина	Решение
Акумулаторот не почнува да се полни кога ќе го вметнете во полначот.	1 ЛЕД-диода свети црвено.	Акумулаторот е премногу топол или премногу ладен.	▶ Оставете го акумулаторот во полначот. Процесот на полнење започнува автоматски штом се достигне дозволеният температурен опсег.
Тревата е нечиста или тревникот е жолт.		Ножот за косење е тап или изабен.	▶ Наострете и избалансирајте го ножот.
		Отпорот на ножот е преголем.	▶ Поставете поголема висина на косење. ▶ Косете пониска трева.

20 Технички податоци

20.1 Косилка за трева STIHL RMA 253.0

- Одобрен акумулатор: STIHL AP
- Тежина без акумулатор: 22,5 kg
- Максимален капацитет на корпата за искошена трева: 55 l
- Ширина на косење: 51 cm
- Номинален број на вртежи: 3200 min⁻¹

Времето на работење е под www.stihl.com/battery-life.

20.2 Нож

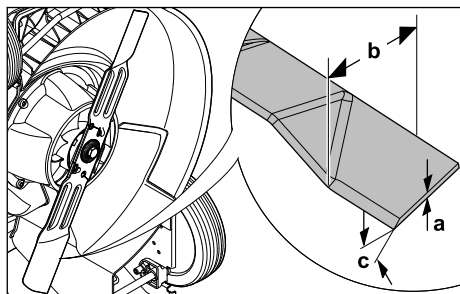

- Минимална дебелина a: 1,6 mm
- Минимална ширина b: 55 mm
- Агол на остриење c: 30°

20.3 Акумулаторска батерија STIHL AP

- Акумулаторска технологија: Литиум-јон
- Напон: 36 V
- Капацитет во Ah: наведено на плочката со податоци
- Количество енергија во Wh: наведено на плочката со податоци
- Тежина во kg: наведено на плочката со податоци

- Дозволен температурен опсег за користење и чување: - 10 °C до + 50 °C

20.4 Јачина на звук и на вибрации

- Вредноста K за ниво на бучава е 2 dB(A).
- Вредноста K за ниво на бучава е 0,8 dB(A).
- Вредноста K за вибрации е 0,90 m/s².
- Ниво на бучава L_{рА} измерено според EN 60335-2-77: 81 dB(A)
- Ниво на бучава L_{wA} измерено според 2000/14/EC: 95,6 dB(A)
- Ниво на вибрации a_{hV} измерени според EN 60335-2-77, рачка: 1,80 m/s²

STIHL препорачува да носите заштита за уши.

Наведените нивоа на вибрации се измерени со стандардизиран метод за тестирање и може да се користат за споредба на електрични уреди. Вистинските вредности на вибрациите може да отстапат од наведените вредности, во зависност од типот на употребата на уредот. Наведените нивоа на вибрациите може да се користат како првична проценка на изложеност на вибрации. Вистинската изложеност на вибрации мора да се измери. Овде може да се земат предвид и времињата во кои електричниот уред е исклучен и оние во кои тој е вклучен, но работи без оптоварување.

Информациите за усогласеност со Директивата за насоки на работодавачите за вибрации 2002/44/EC се достапни на www.stihl.com/vib.

20.5 REACH

Со REACH се означува прописот на Европската Заедница (EG) во врска со

регистрирање, проценување и одобрување хемикалии.

Информации за исполнувањето на прописот REACH се достапни на www.stihl.com/reach.

21 Резервни делови и прибор

21.1 Резервни делови и прибор

STIHL Овие симболи ги означуваат оригиналните резервни делови STIHL и оригиналниот прибор STIHL.

STIHL препорачува да се користат оригинални резервни делови STIHL и оригинален прибор STIHL.

И покрај постојаното набљудување на пазарот, STIHL не може да ги процени резервните делови и прибор од други производители во однос на сигурноста, безбедноста и соодветноста и STIHL не може да гарантира за нивната употреба.

Оригиналните резервни делови STIHL и оригиналниот прибор STIHL се достапни кај специјализиран продавач на STIHL.

21.2 Важни резервни делови

- Нож: 6371 702 0105
- Шраф за нож: 9008 319 9028
- Подлошка: 0000 702 6600

22 Згрижување

22.1 Фрлање на косилката за трева

Информациите за фрлање се достапни кај овластениот дистрибутер на STIHL.

- Фрлајте ги косилката за трева, ножот, додатоците и пакувањата на еколошки начин согласно прописите.

23 ЕЗ Изјава за сообразност

23.1 Косилка за трева STIHL RMA 253.0

STIHL Tirol GmbH
Hans Peter Stihl-Strasse 5
6336 Лангкампфен

Австрија

со целосна одговорност изјавува дека

- Тип: Косилка за трева со акумулатор
- Марка: STIHL
- Тип: RMA 253.0

– Број на серијата: 6371

е во согласност со релевантните одредби на директивите 2000/14/EC, 2006/42/EC, 2014/30/EU и 2011/65/EU и е дизајнирана и произведена во согласност со верзиите на следниве стандарди кои важат на датумот на производство: EN 60335-1, EN 60335-2-77, EN 55014-1 и EN 55014-2.

Име и адреса на овластеното тело за проверка:

TÜV Rheinland LGA Products GmbH
Tillystrasse 2

D-90431 Нирнберг

Постапката за утврдување на измереното и загарантираното ниво на бучава беше изведена во согласност со Директивата 2000/14/EC, анекс VIII.

- Измерено ниво на бучава: 95,6 dB(A)
- Гарантирано ниво на бучава: 96 dB(A)

Техничките документи се чуваат со одобрувањето за производот на STIHL Tirol GmbH.

Годината на производство и бројот на машината се наведени на косилката за трева.

Лангкампфен, 02.01.2021

STIHL Tirol GmbH



во име на

Matthias Fleischer Раководител на одделот за истражување и развој на производи



во име на

Sven Zimmermann Раководител на одделот за квалитет

23.2 Увозник за Велика Британија

ANDREAS STIHL Ltd.
Stihl House
Stanhope Road
CAMBERLEY
SURREY GU15 3YT
Great Britain

24 Безбедносни упатства за косилката за трева

24.1 Вовед

Ова поглавје ги содржи општите безбедносни упатства претходно формулирани во стандардот EN 60335-2-77, Додаток ЕЕ, за електрични косилки за трева.



ПРЕДУПРЕДУВАЊЕ

■ **Прочитајте ги сите безбедносни предупредувања, упатства, илустрации и спецификации што доаѓаат со оваа косилка за трева.** Доколку не се следат упатствата подолу, може да дојде до струен удар, пожар и/или сериозна повреда. **Чувајте ги сите безбедносни информации и упатства за идна употреба.**

24.2 Обука

- a) Внимателно прочитајте ги упатствата за употреба. Запознајте се со контролите и правилната употреба на машината;
- b) никогаш не дозволувајте деца или други луѓе кои не ги знаат упатствата да ја користат косилката за трева. Можно е минималната возраст на корисникот да биде одредена со локални прописи;
- c) никогаш не косете додека во близина на луѓе, особено деца или животни.
- d) водете сметка за тоа дека оној што управува со машината или корисникот е одговорен за евентуалните несреќи по други лица или по нивниот имот.

24.3 Подготвителни активности

- a) Секогаш носете цврсти чевли и долги панталони кога работите со машината. Не ракувајте со машината боси или во лесни сандали. Избегнувајте носење широка облека или облека од која висат врвки или ремени.
- b) Проверете ја областа каде што ќе се користи машината и отстранете ги сите предмети што може машината да ги зафати и исфрли.
- c) Пред употреба, секогаш мора да се направи визуелен преглед за да се провери дали абене или оштетување на сечилата, завртките за прицврстување и на целата единица. Изабени или оштетени сечила и завртки за прицврстување смее да се

менуваат само во комплекти за да се избегне нерамнотежа. Изабените или оштетени делови мора да се заменат.

24.4 Ракување

- a) Косете само на дневна светлина или при добро вештачко осветлување.
- b) Доколку е возможно, избегнувајте да го користите апаратот на мокра трева.
- c) Внимавајте на тоа секогаш да стоите стабилно на стрмнини.
- d) Возете ја машината само со нормална брзина на одење.
- e) Косете само попречно на падините, никогаш нагоре или надолу.
- f) Бидете особено внимателни кога на стрмни површини ја менувате насоката на движење.
- g) Не косете на премногу стрмни падини.
- h) Бидете особено внимателни кога ја превртувате косилката или кога ја повлекувате кон себе.
- i) Запрете ги сечилата ако косилката треба да се навали за да се премести над други површини освен трева и ако косилката се носи од и до областа што треба да се коси.
- j) Никогаш не користете ја косилката за трева со оштетени заштитни уреди или решетки или без наместени заштитни уреди, на пр., заштитни решетки и/или корпи за трева.
- k) Внимателно стартувајте го или ракувајте со прекинувачот за стартување, во согласност со упатствата на производителот. Осигурете се дека секогаш има доволно растојание помеѓу стапалата и ножот за сечење.
- l) При стартување или палење на моторот, косилката не смее да се навалува, освен ако косилката треба да се крене за време на процесот. Во овој случај, навалете ја само онолку колку што е потребно и подигнете ја само страната кај корисникот.
- m) Не стартувајте го моторот кога стоите пред) каналот за исфрлање.
- n) Никогаш не доближувајте ги рацете или стапалата на или под деловите што се вртат. Секогаш држете се подалеку од отворот за исфрлање.
- o) Никогаш немојте да ја кревате ниту носите косилката со мотор што работи.

- p) Исключете го моторот и извадете го клучот за стартување. Осигурете се дека сите подвижни делови се целосно запрени:
- кога се оддалечувате од косилката за трева;
 - пред да ги отстраните блокадите и затнувањата во каналот за исфрлање;
 - пред да го проверувате или чистите сечилото, или пред да работите на него;
 - кога ќе удристе во некое туѓо тело. Пред да ја стартувате и повторно да ја користите косилката за трева, проверете дали е некаде оштетена и направете ги сите потребни поправки.
- Ако косилката за трева почне да вибрира невообичаено, важно е веднаш да направите проверка.
- видете каде е оштетувањето;
 - направете ги потребните поправки на оштетените делови;
 - проверете дали сите навртки, завртки и шrafoви се правилно затегнати.

24.5 Одржување и складирање

- a) Проверете дали сите навртки, завртки и шrafoви се цврсто затегнати и дали уредот е во безбедна работна состојба.
- b) Редовно проверувајте го уредот за собирање на трева за изабеност, оштетување или губиток на функционалноста.
- c) Од безбедносни причини, заменете ги изабените или оштетените делови.
- d) Имајте предвид дека на машините со неколку ножеви за сечење, движењето на едниот нож за сечење може да доведе до ротирање на другите ножеви за сечење.
- e) Кога ја прилагодувате машината, не ставајте ги прстите помеѓу подвижните сечила и стационарните делови на машината.
- f) Оставете го моторот да се олади пред да ја складираате машината.
- g) При сервисирање на сечилата, проверете дали сечилата може да се поместат дури и кога изворот на напојување е исклучен.
- h) Од безбедносни причини, заменете ги изабените или оштетените делови. Користете само оригинални резервни делови и додатоци.

Mündəricat

1	Ön söz.....	536
2	Bu istifadə təlimatına dair məlumat.....	537
3	Xülasə.....	537
4	Təhlükəsizlik təlimatı.....	538
5	Qazon biçəni işlətməyə hazır etmək.....	543
6	Akkumulyatoru yükləmək və LED-lər.....	543
7	Qazon biçəni montaj etmək.....	544
8	Akkumulyatoru daxil etmək və çıxarmaq	545
9	Təhlükəsizlik açarını daxil etmək və dartmaq.....	546
10	Qazon biçəni yandırmaq və söndürmək.	546
11	Qazon biçəni və akkumulyatoru yoxlamaq.....	546
12	Qazon biçənlə işləmək.....	547
13	İşdən sonra.....	548
14	Daşımaq.....	548
15	Anbarda saxlamaq.....	549
16	Təmizləmək.....	549
17	Saxlamaq.....	550
18	Təmir etmək.....	550
19	Nasazlıqları aradan qaldırmaq.....	551
20	Texniki məlumatlar.....	552
21	Ehtiyat hissələri və aksesuarlar.....	553
22	Atmaq.....	553
23	Al - Uyğunluq bəyannaməsi.....	554
24	Ünvanlar.....	554
25	Qazon biçən üçün təhlükəsizlik tövsiyələri.....	555

1 Ön söz

Hörmətli Müştəri,

STIHL-i seçdiyiniz üçün məmnunuq. Biz müştərilərimizin ehtiyaclarına əsasən, ən yüksək keyfiyyətli məhsullar hazırlayır və istehsal edirik. Beləliklə ekstremal şərtlərdə belə, məhsullar yüksək səviyyədə etibarlılıq üçün nəzərdə tutulub.

STIHL həmçinin premium xidmət keyfiyyəti deməkdir. Mütəxəssis vasitəçilərimiz hər tərəfli xidmət dəstəyi ilə yanaşı, kifayət qədər məsləhət və təlimatı təmin edir.

STIHL təbiət davamlı və məsuliyyətli bir yanaşmaya sadıqdır. Bu istifadə təlimatı, STIHL məhsulunuzdan uzun xidmət müddəti ərzində, təhlükəsiz və ətraf mühitə uyğun bir şəkildə istifadə etməyə kömək edəcəkdir.

Bizə inandığınız üçün təşəkkür edirik və ümid edirik ki, STIHL məhsulunuz ilə işləməkdən zövq alacaqsınız.

M. S. Stihl

Dr. Nikolas Stihl

VACİBİ İSTİFADƏDƏN ƏVVƏL OXUYUN VƏ TƏHLÜKƏSİZ YERDƏ SAXLAYIN.

2 Bu istifadə təlimatına dair məlumat

2.1 Etibarlı sənədlər

Bu istifadə təlimatı 2006/42/EC AŞ Direktivi mənasında orijinal istehsalçının təlimatlarından ibarətdir.

Yerli təhlükəsizlik qaydaları keçərlidir.

- Bu istifadə təlimatına əlavə olaraq, aşağıdakı sənədləri oxuyun, anlayın və saxlayın:
 - Akkumulyator STIHL AP təhlükəsizlik təlimatı
 - STIHL yükləmə cihazları AL 101, 300, 500 üçün istifadə təlimatı
 - STIHL akkumulyatorları və bütöv akkumulyatorlu məhsullar üçün təhlükəsizlik məlumatı: www.stihl.com/safety-data-sheets

2.2 Mətnə xəbərdarlıq qeydlərinin işarəsi



Təhlükə

- Qeyd, ağır yaralanmalar və ya ölümə səbəb olan təhlükələrə işarə edir.
 - Qeyd olunan tədbirlər ağır yaralanmalar və ya ölümün qarşısını ala bilər.



Xəbərdarlıq

- Qeyd, ağır yaralanma və ya ölümə səbəb ola **bilən** təhlükələrə işarə edir.
 - Qeyd olunan tədbirlər ağır yaralanmalar və ya ölümün qarşısını ala bilər.

Təlimat

- Qeyd, maddi ziyanlara səbəb olan təhlükələrə işarə edir.
 - Qeyd olunan tədbirlər maddi ziyanların qarşısını ala bilər.

2.3 Mətndəki simvollar



Bu simvol, bu istifadə təlimatındakı bir fəsili göstərir.

3 Xülasə

3.1 Qazon biçən və akkumulyator

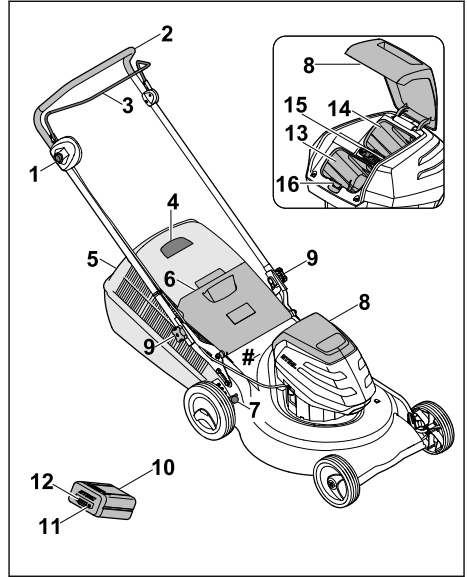

1 Qıfılama düyməsi

Qıfılama düyməsi biçim üçün yandırma qolu ilə birlikdə bıçağı yandırır və söndürür.

2 Sükan

Sükan, qazon biçəni tutmaq, yeritmək və daşımaq üçün işləyir.

3 Yandırma qolu

Yandırma qolu qıfılama düyməsi ilə birlikdə bıçağı yandırır və söndürür.

4 Doldurma vəziyyəti üzrə göstərici

Doldurma vəziyyəti üzrə göstərici ot tutan səbətin dolmasını göstərir.

5 Ot tutan səbət

Ot tutan səbət biçilmiş otu yığır.

6 Qapaq

Qapaq tullama kanalını bağlayır.

7 Qol

Qol, kəsim hündürlüyünü müəyyən etmək üçün işləyir.

8 Qapaq

Qapaq, akkumulyator və təhlükəsizlik açarının üstünü örtür.

9 Fırlanan dəstək

Fırlanan dəstək sükanı qazon biçən üzərində bərkidir.

10 Akkumulyator

Akkumulyator, qazon biçənin enerjisini təmin edir.

11 Basma düymə

Basma düymə, akkumulyator üzərindəki LED-ləri fəallaşdırır.

12 LED-lər

LED işıqlar akkumulyatorun yükləmə vəziyyəti və nasazlıqları göstərir.

13 Akkumulyator boşluğu

Akkumulyator boşluğu, akkumulyatoru özündə saxlayır.

14 Nəqliyyat kamerası

Nəqliyyat kamerası bir ehtiyat akkumulyatoru özündə saxlayır.

15 Təhlükəsizlik açarı

Təhlükəsizlik açarı qazon biçəni fəallaşdırır.

16 Kilidləmə qolu

Kilidləmə qolu, akkumulyatoru ona məxsus boşluqda saxlayır.

Maşın nömrəsi ilə təyinat lövhəsi**3.2 Simvollar**

Simvollar qazon biçən və akkumulyator üzərində ola bilər və aşağıdakı anlamları daşıyırlar:



Bu simvol təhlükəsizlik açarını göstərir.



Bu simvol təhlükəsizlik açarının yerini göstərir.



1 LED qırmızı yanır. Akkumulyator çox isti və ya çox soyuqdur.



4 LED qırmızı yanıb-sönür. Akkumulyator nasazlıq var.



Məhsulların səs emissiyalarının dB(A) ölçüsündə müqayisə oluna bilməsi üçün 2000/14/EC Direktivinə əsasən zamanətli səs gücü səviyyəsi.



Simvolun kənarındakı məlumat, kamera istehsalçısının xüsusiyyətlərinə uyğun enerji məzmununu göstərir. Mümkün enerji məzmunu təcrübədə daha azdır.



Məhsulu ev zibilləri ilə birlikdə atmayın.



Bıçağı yandırın və söndürün.

4 Təhlükəsizlik təlimatı**4.1 Xəbərdarlıq simvolları**

Qazon biçən yaxud akkumulyator üzərindəki xəbərdarlıq simvolları aşağıdakı anlamları daşıyır:



Təhlükəsizlik təlimatı və onların tədbirlərinə diqqət edin.



İstifadə təlimatını oxuyun, anlayın və saxlayın.



Tullanan cisimlərdən çəkinin - məsafənizi saxlayın və üçüncü şəxsləri uzaqlaşdırın.



Fırlanan bıçağa toxunmayın.



İş fasilələri, daşıma, saxlama, baxım və ya təmir zamanlarında akkumulyatoru çıxarın.



İş fasilələri, daşıma, saxlama, baxım və ya təmir zamanlarında təhlükəsizlik açarını dartın.



Təhlükəsizlik məsafəyə riayət edin.



Akkumulyatoru istilik və yanğından qoruyun.



Akkumulyatoru mayelərə batırmayın.



Akkumulyator üçün icazə verilən temperatur aralığına əməl edin.

4.2 Məhsuldan doğru istifadə

Qazon biçən cihazı STIHL RMA 253, quru otları biçmək üçün işlədir.

Bir ədəd akkumulyator STIHL AP, qazon biçənin enerjisini təmin edir.

▲ Xəbərdarlıq

- STIHL tərəfindən qazon biçən üçün verilməyən akkumulyatorlar, yanğın və partlayışa səbəb ola bilərlər. Şəxslər ciddi və

ya ölümcül xəsarət ala və mülkiyyətə ziyan dəyə bilər.

- ▶ Qazon biçəni bir STIHL AP akkumulyatorla işlədin.
- Qazon biçən və ya akkumulyatordan doğru şəkildə istifadə olunmazsa, şəxslər ciddi və ya ölümcül xəsarət ala və mülkiyyətə ziyan dəyə bilər.
- ▶ Qazon biçən və akkumulyatoru istifadə təlimatında açıqladığı kimi işlədin.

4.3 İstifadəçinin şəraiti

▲ Xəbərdarlıq

- Təlimat almayan istifadəçilər qazon biçənin və akkumulyatorun yaratdığı təhlükələri tanıya və ya qiymətləndirə bilməz. İstifadəçi yaxud digər şəxslər ağır yaralana və ya ölə bilər.



- ▶ İstifadə təlimatını oxuyun, anlayın və saxlayın.

- ▶ Qazon biçən və ya akkumulyator başqa şəxsə verildiyi təqdirdə: İstifadə təlimatını da üstündə verin.
- ▶ İstifadəçinin aşağıdakı şərtləri yerinə yetirməsindən əmin olun:
 - İstifadəçi dincəlməmiş durumdadır.
 - İstifadəçinin fiziki, hissi və zehni olaraq qazon biçən və akkumulyatordan istifadə etməyə və onları işlətməyə qadirdir. Əgər istifadəçinin fiziki, hissi və ya zehni olaraq məhdudiyətləri varsa, bu zaman istifadəçi qurğunu yalnız nəzarət altında və ya məsul şəxsin göstərişi ilə istifadə edə bilər.
 - İstifadəçi qazon biçənin və akkumulyatorun yaratdığı təhlükələri tanıya və ya qiymətləndirə bilməz.
 - İstifadəçi anlayır ki, o hadisələr və xəsarətlərlə əlaqəli məsuliyyət daşıyır.
 - İstifadəçi həddi-büluğ yaşına çatmışdır və ya istifadəçi peşə fəaliyyəti yerinə yetirmək üçün milli qaydalar əsasında təlim keçirmişdir.
 - İstifadəçi, qazon biçəni ilk dəfə işlətmədən əvvəl, bir STIHL təmsilçisi və ya bir mütəxəssis şəxsin tərəfindən təlimat almışdır.
 - İstifadəçi alkoqol, dərman və ya narkotiklərlə məhdudlaşdırılmamışdır.
- ▶ Bir şey aydın deyilsə: STIHL distribyutoruna müraciət edin.

4.4 Geyim və ləvazimat

▲ Xəbərdarlıq

- İş zamanı, obyektlər yuxarı sürətlə dışarıya tullana bilər. İstifadəçi yaralana bilər.
 - ▶ Davamlı materialdan olan uzun bir şalvar geyin.
- İş zamanı, toz qalxa bilər. Nəfəs alınan toz sağlamlığa zərər verə bilər və allergik reaksiyalara səbəb ola bilər.
 - ▶ Toz qalxdığı vəziyyətdə: Bir toz maskası geyin.
- Uyğun olmayan geyim, taxta, kol və qazon biçənə ilişə bilər. Uyğun geyim geyməyən istifadəçilər ağır yaralana bilərlər.
 - ▶ Dar paltar geyin.
 - ▶ Şal və cəvahiratı kənara qoyun.
- Təmizləmə, baxım yaxud daşıma zamanında, istifadəçi bıçağa dəyə bilər. İstifadəçi yaralana bilər.
 - ▶ Davamlı materialdan olan iş əlcəkləri geyinin.
- İstifadəçi uyğun ayaqqabı geymədiyi təqdirdə, sürüşə bilər. İstifadəçi yaralana bilər.
 - ▶ Möhkəm və bağli iş ayaqqabısı geyinmək lazımdır.
- Bıçağı itiləmə zamanında, iş parçası hissəcikləri dışarı atıla bilər. İstifadəçi yaralana bilər.
 - ▶ Yerində möhkəm duran bir qoruyucu eynək taxın. Uyğun qoruyucu eynəklər, EN 166 standartı və ya ölkənin qanunlarına görə yoxlanılır və əlaqəli işarələrlə satıcılardan əldə edilə bilər.
 - ▶ Davamlı materialdan olan iş əlcəkləri geyinin.

4.5 İş və fəaliyyət sahəsi

4.5.1 Qazon biçən

▲ Xəbərdarlıq

- İcazəsiz şəxslər, uşaqlar və heyvanlar qazon biçənin və tullanılan obyektlərin yaratdığı təhlükələri tanıya və ya qiymətləndirə bilməz. İcazəsiz şəxslər, uşaqlar və heyvanlar, ciddi və ya ölümcül xəsarət ala və mülkiyyətə ziyan dəyə bilər.



- ▶ İcazəsiz şəxslər, uşaqlar və heyvanları iş sahəsindən kənarda saxlayın.

- ▶ Obyektlərdən təhlükəsizlik məsafəyə riayət edin.
- ▶ Qazon biçəni nəzarətsiz buraxmayın.

- ▶ Uşaqların qazon biçənə oynaya bilmədiklərinə əmin olun.
- Qazon biçən sudan qorunmur. Yağışda və ya nəmli bir yerdə işlənsə, elektrik çarpması həyata keçə bilər. İstifadəçi yaralana bilər və qazon biçən zədələne bilər.
 - ▶ Yağışda və nəmli yerdə işləməyin.
 - ▶ Yaş otu biçməyin.
- Qazon biçənin elektrik parçaları qiğılıcımların çıxmasına səbəb ola bilər. Qiğılıcımlar asanlıqla yanan yaxud partlayan bir mühitdə yanğınlara və partlayışlara səbəb ola bilər. Şəxslər ciddi və ya ölümcül xəsarət ala və mülkiyyətə ziyan dəyə bilər.
 - ▶ Tezalışan və partlaya bilən mühitdə işləməyin.

4.5.2 Akkumulyator

▲ Xəbərdarlıq

- İcazəsiz şəxslər, uşaqlar və heyvanlar akkumulyatorların yaratdığı təhlükələri tanıya və ya qiymətləndirə bilməz. İcazəsiz şəxslər, uşaqlar və heyvanlar ağır yaralana bilər.
 - ▶ İcazəsiz şəxslər, uşaqlar və heyvanları uzaqlaşdırın.
 - ▶ Akkumulyatoru nəzarətsiz buraxmayın.
 - ▶ Uşaqların akkumulyatorla oynaya bilməyəcəklərindən əmin olun.
- Akkumulyator bütün mühit şərtlərinə qarşı qorunmur. Əgər akkumulyator müəyyən mühit təsirlərinə məruz qalarsa, akkumulyator yanğın və ya partlayışa səbəb ola bilər. Şəxslər ağır xəsarət ala və ya mülkiyyətə ziyan dəyə bilər.



- ▶ Akkumulyatoru istilik və yanğından qoruyun.
- ▶ Akkumulyatoru atəşə atmayın.



- ▶ Akkumulyatoru - 10 °C və + 50 °C temperaturu arasında işlədin və anbarda saxlayın.



- ▶ Akkumulyatoru mayelərə batırmayın.

- ▶ Akkumulyatoru metal obyektlərdən kənar saxlayın.
- ▶ Akkumulyatoru yüksək təzyiqlə məruz qoymayın.
- ▶ Akkumulyatoru mikrodalğalara məruz qoymayın.
- ▶ Akkumulyatoru kimyəvi maddələr və duzlardan qoruyun.

4.6 Təhlükəsiz vəziyyət

4.6.1 Qazon biçən

Aşağıdakı şərtlərə əməl edildikdə, qazon biçən yaxşı qorunmuş vəziyyətində olacaq:



- Qazon biçən zədələnməyib.
- Qazon biçən təmiz və qurudur.
- Nəzarətlər işləyir və dəyişməmişdir.
- Bıçaq düzgün şəkildə quraşdırılmışdır.
- Bu qazon biçən üçün orijinal STIHL ləvazimatı quraşdırılmışdır.
- Ləvazimat düzgün şəkildə quraşdırılmışdır.

▲ Xəbərdarlıq

- Təhlükəsizlik şəraiti olmadıqda, ehtiyat hissələri düzgün fəaliyyət göstərə bilmir və təhlükəsizlik qurğuları gücdən düşür. Şəxslər üçün ciddi xəsarət və ya ölüm təhlükəsi mövcuddur.
 - ▶ Zədələnməmiş bir qazon biçənə işləyin.
 - ▶ Əgər qazon biçən çirkli və ya yaşdırsa: Qazon biçəni təmizləyin və qurumağa qoyun.
 - ▶ Qazon biçənə dəyişikliklər etməyin.
 - ▶ Əgər nəzarətlər işləmirsə: Qazon biçənə işləməyin.
 - ▶ Bu qazon biçən üçün orijinal STIHL ləvazimatı quraşdırın.
 - ▶ Bıçağı istifadə təlimatında açıqlandığı kimi quraşdırın.
 - ▶ Ləvazimatı bu istifadə təlimatında açıqlandığı kimi və ya ləvazimatın istifadə təlimatında açıqlandığı kimi quraşdırın.
 - ▶ Qazon biçənin dəliklərinə heç bir obyekt daxil etməyin.
 - ▶ Təhlükəsizlik açarının terminallarını heç vaxt metal obyektlərə qoşmayın, qısa qapanmaya səbəb ola bilər.
 - ▶ Yeyilmiş və ya zədələnməmiş məlumat tablolarını dəyişmək lazımdır.
 - ▶ Bir şey aydın deyilsə: STIHL distribyutoruna müraciət edin.

4.6.2 Bıçaq

Aşağıdakı şərtlərə əməl edildikdə, bıçaq yaxşı qorunmuş vəziyyətində olacaq:

- Bıçaq və ehtiyat hissələri nöqsansızdır.
- Bıçağın forması dəyişməmişdir.
- Bıçaq düzgün şəkildə quraşdırılmışdır.
- Bıçaq düzgün şəkildə itilənmişdir.
- Bıçaq tilişkəsizdir.
- Bıçaq düzgün şəkildə tarazlanmışdır.
- Bıçağın minimal qalınlığı və minimal eni azalmamışdır,  20.2.
- İtilənmə bucağı qorunmuşdur,  20.2.

▲ Xəbərdarlıq

- Yaxşı qorunmuş vəziyyətində olmazsa, bıçağın parçaları ayrılıb tullana bilər. Şəxslər üçün ciddi xəsarət təhlükəsi mövcuddur.
 - ▶ Bir zədələnməmiş bıçaqla və zədələnməmiş ləvazimatla işləyin.
 - ▶ Bıçağı düzgün şəkildə quraşdırın.
 - ▶ Bıçağı düzgün şəkildə itiləyin.
 - ▶ Bıçağın minimal qalınlığı və minimal eni azalmışdırsa: Bıçağı dəyişin.
 - ▶ Bıçağın tarazlanması STIHL mütəxəssis vasitəçi tərəfindən həyata keçirilməlidir.
 - ▶ Bir şey aydın deyilsə: STIHL distribyutoruna müraciət edin.

4.6.3 Akkumulyator

Aşağıdakı şərtlərə əməl edildikdə, akkumulyator yaxşı qorunmuş vəziyyətində olacaq:

- Akkumulyator zədələnməyib.
- Akkumulyator təmiz və qurudur.
- Akkumulyator işləyir və dəyişdirilməyib.

▲ Xəbərdarlıq

- Yaxşı qorunmuş vəziyyətində olmazsa, akkumulyator təhlükəsiz şəkildə işləyə bilməz. Şəxslər üçün ciddi xəsarət təhlükəsi mövcuddur.
 - ▶ Bir zədələnməmiş və nöqsansız akkumulyatorla işləyin.
 - ▶ Zədələnməmiş və ya nöqsanlı akkumulyatoru yükləməyin.
 - ▶ Əgər akkumulyator çirkli və ya yaşdırsa: Akkumulyatoru təmizləyin və qurumağa qoyun.
 - ▶ Akkumulyatora dəyişikliklər etməyin.
 - ▶ Akkumulyatorun dəliklərinə heç bir obyekt daxil etməyin.
 - ▶ Akkumulyatorun terminallarını heç vaxt metal obyektlərə qoşmayın, qısa qapanmaya səbəb ola bilər.
 - ▶ Akkumulyatoru açmayın.
 - ▶ Yeyilmiş və ya zədələnməmiş məlumat tablolarını dəyişmək lazımdır.
- Zədələnməmiş akkumulyatordan maye axa bilər. Əgər maye dəriniz və ya gözlərinizlə təmasda olarsa, bu, qıcıqlanmaya səbəb ola bilər.
 - ▶ Maye ilə təmasdan yayının.
 - ▶ Dəri ilə təmas zamanı: Dərinin təsirlənmiş bölgələrini çoxlu sabun və su ilə yuyun.
 - ▶ Gözlər ilə təmas zamanı: Gözlərinizi ən azı 15 dəqiqə çoxlu su ilə yaxalayın və tibbi nəzarət üçün müraciət edin.
- Zədələnməmiş və ya nöqsanlı akkumulyator qeyri-adi qoxu yaya, üstü buraxa və ya alışı

bilə bilər. Şəxslər ciddi və ya ölümcül xəsarət ala və mülkiyyətə ziyan dəyə bilər.

- ▶ Akkumulyatordan qeyri-adi qoxu və ya üstü çıxarsa: Akkumulyatordan istifadə etməyin və onu alışı maddələrdən uzaq tutun.
- ▶ Əgər akkumulyator alışarsa: Yanğınsöndürən cihaz və ya su ilə akkumulyatoru söndürməyə cəhd edin.

4.7 İşləmək

▲ Xəbərdarlıq

- İstifadəçi müəyyən vəziyyətlərdə diqqətlə işləyə bilməz. İstifadəçi yıxıla bilər, düşə bilər və ağır yaralana bilər.
 - ▶ Yavaş-yavaş və ehtiyatla işləyin.
 - ▶ Əgər işıq və görünüş səviyyəsi yaxşı deyilsə: Qazon biçənlə işləməyin.
 - ▶ Qazon biçəni tək başına işlədin.
 - ▶ Maneələrə diqqət edin.
 - ▶ Qazon biçəni əyməyin.
 - ▶ Yer üzərində duraraq işləyin və tarazlığınızı qoruyun.
 - ▶ Yorğunluq əlamətləri görünürsə: Bir az ara verin.
 - ▶ Əgər bir yamacı biçirsiniz: Yamacın arasından biçin.
 - ▶ Dik yamaqları biçməyin.
- Fırlanan bıçaq istifadəçiyi kəsə bilər. İstifadəçi ağır yaralana bilər.
 - ▶ Fırlanan bıçağa toxunmayın.
 - ▶ Bıçaq bir obyekt tərəfindən əngəllənmişsə: Qazon biçəni söndürün, təhlükəsizlik açarını dartin və akkumulyatoru çıxarın. Yalnız ondan sonra obyekt aradan qaldırın.



- İş zamanında qazon biçəndə vibrasiyalar həyata keçə bilər.
 - ▶ Əlcək geyinin.
 - ▶ İşə ara verin.
 - ▶ Əgər qan dövrəni pozulması əlamətləri görünürsə: Bir doktora müraciət edin.
- İş zamanında, bıçaq bir xarici obyektə dəyersə, bıçaq və ya bir parçası zədələne bilər yaxud yuxarı sürətlə tullana bilər. Şəxslər xəsarət ala və ya mülkiyyətə ziyan dəyə bilər.
 - ▶ Xarici obyektləri iş sahəsindən uzaqlaşdırın.
- Biçim üçün yandırma qolu buraxılmışsa, bıçaq qısa müddət daha fırlanacaq. Şəxslər üçün ciddi xəsarət təhlükəsi mövcuddur.
 - ▶ Bıçaq artıq fırlanmayana qədər dözüün.
- Əgər fırlanan bıçaq xarici bir obyektə dəyersə, qığılcım çıxa bilər. Qığılcımlar asanlıqla yanar bir mühitdə yanğınlara səbəb ola bilər. Şəxslər ciddi və ya ölümcül xəsarət ala və mülkiyyətə ziyan dəyə bilər.

- ▶ Asanlıqla yanan bir mühitdə işləməyin.
- Qazon biçən meylli bir səthdə tərk edilirsə, istəmədən hərəkət edə bilər. Şəxslər xəsarət ala və ya mülkiyyətə ziyan dəyə bilər.
 - ▶ Qazon biçəni yalnız düz bir səthdə olduqda və istəmədən hərəkət edə bilmədikdə tərk edin.
- Başqa cisimlər sükana bağlanıbsa, əlavə çəkiyə görə qazon biçən aşağı düşə bilər. Şəxslər xəsarət ala və ya mülkiyyətə ziyan dəyə bilər.
 - ▶ Başqa cisimləri sükana bağlamayın.

⚠ Təhlükə

- Gərginlikli kablərin yaxınlığında iş aparılırsa, bıçaq canlı kablərlə təmasda ola bilər və onlara zərər verə bilər. İstifadəçi ağır yaralana və ya ölə bilər.
 - ▶ Gərginlikli kablərin olduğu bir mühitdə işləməyin.
- Göy gurultusu zamanı iş aparılırsa, istifadəçiyə şimşək çaxa bilər. İstifadəçi ağır yaralana və ya ölə bilər.
 - ▶ Göy gurultusu zamanı: İşləməyin.

4.8 Daşımaq

4.8.1 Qazon biçən

⚠ Xəbərdarlıq

- Daşıma zamanında, qazon biçən yıxıla və ya yerindən tərpənə bilər. Şəxslər xəsarət ala və ya mülkiyyətə ziyan dəyə bilər.



- ▶ Təhlükəsizlik açarını dartın.



- ▶ Akkumulyatoru çıxarın.

- ▶ Qazon biçəni, möhkəmlətmə kəmərləri, qayıqlar yaxud bir torla elə sabitləyin ki yıxılmasın və yerindən tərpənməsin.

4.8.2 Akkumulyator

⚠ Xəbərdarlıq

- Akkumulyator bütün mühit şərtlərinə qarşı qorunmur. Əgər akkumulyator müəyyən ətraf mühit təsirlərinə məruz qalarsa, zədələne və maddi zərərlər meydana çıxa bilər.
 - ▶ Zədələnmiş akkumulyatoru daşımayın.
 - ▶ Akkumulyatoru elektrik keçirməyən qablaşdırmada daşıyın.
- Daşıma zamanında, akkumulyator çevrilə və ya hərəkət edə bilər. Şəxslər xəsarət ala və ya mülkiyyətə ziyan dəyə bilər.

- ▶ Akkumulyator qablaşdırmada elə yerləşdirilməlidir ki, hərəkət edə bilməsin.
- ▶ Qablaşdırmanı elə möhkəmlədin ki, akkumulyator hərəkət edə bilməsin.

4.9 Anbarda saxlamaq

4.9.1 Qazon biçən

⚠ Xəbərdarlıq

- Uşaqlar qazon biçənin yaratdığı təhlükələri tanıya və ya qiymətləndirə bilməz. Uşaqlar ağır yaralana bilər.



- ▶ Təhlükəsizlik açarını dartın.



- ▶ Akkumulyatoru çıxarın.

- ▶ Qazon biçəni uşaqların əli çatmayan yerdə saxlayın.
- Qazon biçənin və metal parçalar üzərində elektrik terminallar, rütubətlə yeyilməyə səbə ola bilər. Qazon biçən zədələne bilər.



- ▶ Təhlükəsizlik açarını dartın.



- ▶ Akkumulyatoru çıxarın.

- ▶ Qazon biçəni təmiz və quru saxlayın.
- Saxlama zamanında əgər təhlükəsizlik açarı və akkumulyator öz yerlərindədirsə, bıçaq səhvən işə salına bilər. Şəxslər ağır xəsarət ala və ya mülkiyyətə ziyan dəyə bilər.



- ▶ Təhlükəsizlik açarını dartın.



- ▶ Akkumulyatoru çıxarın.

4.9.2 Akkumulyator

⚠ Xəbərdarlıq

- Uşaqlar akkumulyatorun yaratdığı təhlükələri tanıya və ya qiymətləndirə bilməz. Uşaqlar ağır yaralana bilər.
 - ▶ Akkumulyatoru uşaqların əli çatmayan yerdə saxlayın.

- Akkumulyator bütün mühit şərtlərinə qarşı qorunmur. Əgər müəyyən mühit şərtlərinə məruz qalarsa, akkumulyator zədələne bilər.
 - ▶ Akkumulyatoru təmiz və quru saxlayın.
 - ▶ Akkumulyatoru kilidlənmiş otaqda saxlayın.
 - ▶ Akkumulyatoru qazon biçən və yükləmə cihazından ayrı saxlayın.
 - ▶ Akkumulyatoru elektrik keçirməyən qablaşdırmada saxlayın.
 - ▶ Akkumulyatoru - 10 °C və + 50 °C temperaturular arasında anbarda saxlayın.

4.10 Təmizləmək, baxmaq və təmir etmək

▲ Xəbərdarlıq

- Təmizləmək, baxmaq və ya təmir etmək zamanında əgər təhlükəsizlik açarı və akkumulyator öz yerlərindədirsə, bıçaq səhvən işə salına bilər. Şəxslər ağır xəsarət ala və ya müllükiyyətə ziyan dəyə bilər.



- ▶ Təhlükəsizlik açarını dartın.



- ▶ Akkumulyatoru çıxarın.

- Sərt təmizləyici vasitələr, su şırnağı və ya iti uclu əşyalarla təmizləmək, qazon biçəni, bıçağı və akkumulyatoru zədələyə bilər. Qazon biçən, bıçaq və akkumulyator düzgün şəkildə təmizlənməzsə, ehtiyat hissələri düzgün fəaliyyət göstərə bilmir və təhlükəsizlik qurğuları gücdən düşür. Şəxslər üçün ciddi xəsarət təhlükəsi mövcuddur.
 - ▶ Qazon biçən, bıçaq və akkumulyatoru istifadə təlimatında açıqlandığı kimi təmizləyin.
- Qazon biçən, bıçaq və ya akkumulyator düzgün şəkildə saxlanıb təmir olunmazsa, ehtiyat hissələri düzgün fəaliyyət göstərə bilməz və təhlükəsizlik qurğuları gücdən düşə bilərlər. Şəxslər üçün ciddi xəsarət və ya ölüm təhlükəsi mövcuddur.
 - ▶ Qazon biçən və akkumulyatora özünü baxmayın və ya təmir etməyin.
 - ▶ Qazon biçən və ya akkumulyatorun baxılması yaxud təmiri lazımsa: STIHL distribyutoruna müraciət edin.
 - ▶ Bıçağa istifadə təlimatında açıqlandığı kimi baxın.
- Bıçağı təmizləmə, baxım yaxud təmir zamanında, istifadəçi iti kənarlarla özünü kəşə bilər. İstifadəçi yaralana bilər.

- ▶ Davamlı materialdan olan iş əlcəkləri geyinin.
- İtilmə zamanında bıçaq istilənə bilər. İstifadəçi özünü yandıra bilər.
 - ▶ Bıçaq soyuyana qədər dözdün.
 - ▶ Davamlı materialdan olan iş əlcəkləri geyinin.

5 Qazon biçəni işlətməyə hazır etmək

5.1 Qazon biçəni işlətməyə hazır etmək

Hər işə başlamadan əvvəl aşağıdakı mərhələləri yerinə yetirin:

- ▶ Əmin olunmalıdır ki, aşağıdakı parçalar təhlükəsiz vəziyyətdədir:
 - Qazon biçən, **11** 4.6.1.
 - Bıçaq, **11** 4.6.2.
 - Akkumulyator, **11** 4.6.3.
- ▶ Akkumulyatoru yoxlayın, **11** 11.3.
- ▶ Akkumulyatoru tam yükləyin, **11** 6.1.
- ▶ Qazon biçəni təmizləyin, **11** 16.2.
- ▶ Bıçağı yoxlayın, **11** 11.2.
- ▶ Sükanı quraşdırın, **11** 7.1
- ▶ Sükanı açın, **11** 7.2.1.
- ▶ Biçim işi həyata keçirilirsə və biçilmiş ot, ot tutan səbətin içində yığılacaqsə: Ot tutan səbəti yerinə qoyun, **11** 7.3.2.
- ▶ Biçim işi həyata keçirilirsə və biçilmiş ot, maşının arxasına tullanılacaqsə: Ot tutan səbəti yerindən ayırın, **11** 7.3.3.
- ▶ Kəsim hündürlüyünü tənzimləyin, **11** 12.2.
- ▶ İşləmə şəraitini yoxlayın, **11** 11.1.
 - ▶ İşləmə şəraitini yoxlama zamanında 3 LED qırmızı rəngdə yanıb-sönərsə: Təhlükəsizlik açarını dartın, akkumulyatoru çıxarın, STIHL mütəxəssis vasitəçisinə müraciət edin. Qazon biçəndə bir nasazlıq var.
- ▶ Mərhələləri yerinə yetirmək mümkün deyilsə: Qazon biçəndən istifadə etməyin və STIHL mütəxəssis vasitəçisinə müraciət edin.

6 Akkumulyatoru yükləmək və LED-lər

6.1 Akkumulyatoru yükləmək

Yükləmə müddəti müxtəlif təsirlərdən, məsələn akkumulyatorun temperaturundan və ya ətraf temperaturdan asılıdır. Faktiki yükləmə müddəti göstərilmiş yükləmə müddətindən fərqlənə bilər. Yükləmə müddəti www.stihl.com/charging-times linkdə verilmişdir.

- ▶ Akkumulyatoru, STIHL AL 101, 300, 500 yükləmə cihazlarının istifadə təlimatında açıqlandığı kimi yükləyin.

6.2 Yükləmə vəziyyətini göstərmək

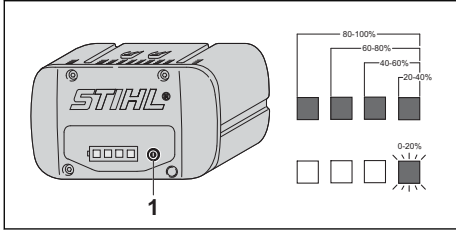

- ▶ Düyməni (1) basın. LED-lər yükləmə vəziyyətini göstərmək üçün təxminən 5 saniyə yaşıl rəngdə işıqlanır.
- ▶ Əgər sağ LED yaşıl rəngdə yanıb-keçirsə: Akkumulyatoru yükləyin.

6.3 Akkumulyator üzərindəki LED-lər

LED işıqlar akkumulyatorun yükləmə vəziyyəti və ya nasazlıqlarını göstərir. LED-lər yaşıl və ya qırmızı rəngdə yana, yaxud yanıb-sönə bilərlər.

LED-lər yaşıl rəngdə işıqlanır yaxud işıqlanıb-sönürsə, yükləmə vəziyyəti göstərilir.

- ▶ LED-lər qırmızı rəngdə işıqlanır yaxud işıqlanıb-sönürsə: Nasazlıqları aradan qaldırın, 19.1.

Qazon biçəndə və ya akkumulyatorada bir nasazlıq var.

7 Qazon biçəni montaj etmək

7.1 Sükanı quraşdırmaq

- ▶ Motoru söndürün.
- ▶ Qazon biçəni hamar bir səthin üzərində olmalıdır.

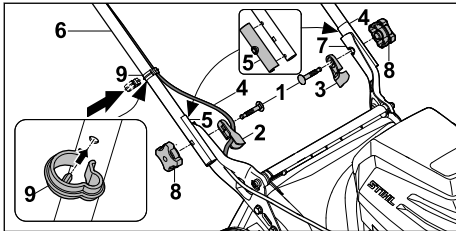

- ▶ Vintləri (1) kabel istiqamət verici (2) və sükanı ayırma (3) dəliyi vasitəsilə taxın.
- ▶ Kabeli (4) kabel istiqamət vericidə (2) yerləşdirin.

- ▶ Əvvəlcədən quraşdırılmış sükan yalıtımlarını (5) hər iki tərəfə düzgün bağlanmalarını yoxlayın.
- ▶ Sükanı (6) dayaqların (7) üzərində elə tutun ki dəliklər bərabərləşsin.
- ▶ Vinti (1) daxildən xaricə doğru dəliklərin içinə daxil edin.
- ▶ Fırlanan dəstəyi (8) fırladıb bağlayın və bərkidin.
- ▶ Kabeli (4) kabel sıxacına (9) daxil edin.
- ▶ Kabel sıxacını (9) sükana (6) basın və yerinə elə qoyun ki, kabel sıxacının kilidləmə pimi sükanın altındakı boşluğa daxil olsun.

Sükanın (6) yenidən çıxarılması lazım deyil.

7.2 Sükanı açmaq və bükmək

7.2.1 Sükanı açmaq

- ▶ Qazon biçəni söndürün, təhlükəsizlik açarını dartın və akkumulyatoru çıxarın.
- ▶ Qazon biçən hamar bir səthin üzərində olmalıdır.

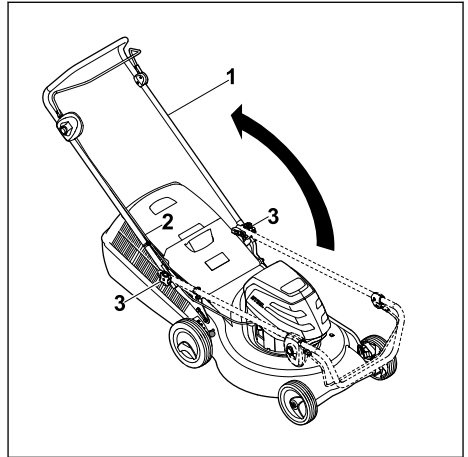

- ▶ Sükanı (1) açın və kabelin (2) sıxılmadığından əmin olun.
- ▶ Fırlanan dəstəkləri (3) möhkəm bərkidin. Sükan (1) möhkəm qazon biçəne bağlanmışdır.

7.2.2 Sükanı bükmək

Maşını daşımaq və saxlamaq üçün, əraziyə qənaət etməklə, sükan bükülə bilər.

- ▶ Qazon biçəni söndürün, təhlükəsizlik açarını dartın və akkumulyatoru çıxarın.
- ▶ Qazon biçəni hamar bir səthin üzərində olmalıdır.

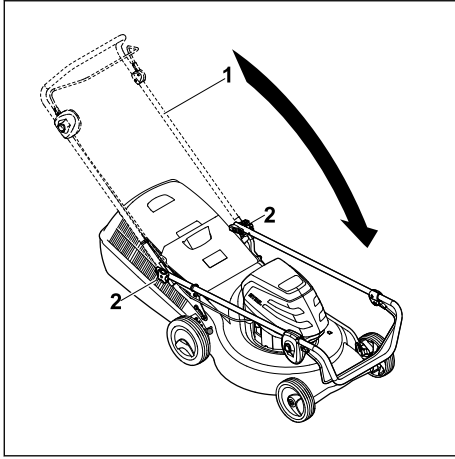

- Sükandan (1) möhkəm yapışın və fırlanan dəstəkləri (2) açın.
- Sükanı (1) qabağa bükün.

7.3 Ot tutan səbəti montaj etmək, yerinə asmaq və yerindən çıxarmaq

7.3.1 Ot tutan səbəti qurmaq

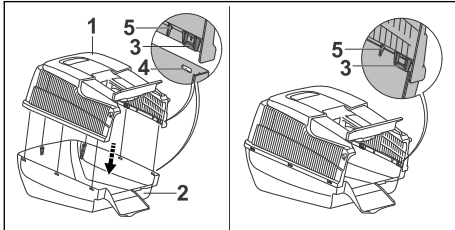

- Ot tutan səbətin yuxarı hissəsini (1) səbətin aşağı hissəsinin (2) üzərinə yerləşdirin. İşgillər (3) və işgil yarıqları (5) içəridə yerləşməlidir. İşgillər (3) boşluqların (4) üstündə yerləşməlidir.
- İşgilləri (3) bir-birinin ardınca boşluqların (4) içərisinə arxadan qabağa basın. İşgillər (3) səsle şaqqıldayır.

7.3.2 Ot tutan səbəti yerinə asmaq

- Motoru söndürün.
- Qazon biçəni hamar bir səthin üzərində olmalıdır.

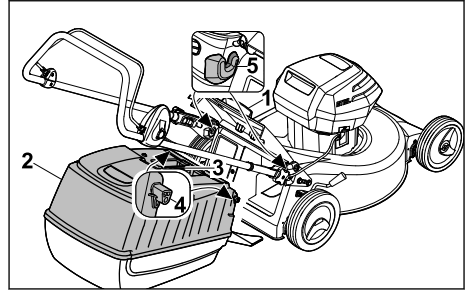

- Qapağı (1) açın və saxlayın.
- Ot tutan səbəti (2) tutacaqdan (3) tutaraq çəngəllə (4) cihazın qəbul hissəsinə (5) asın.
- Qapağı (1) ot tutan səbətin (2) üzərinə qoyun.

7.3.3 Ot tutan səbəti ayırın

- Qazon biçəni söndürün.
- Qazon biçən hamar bir səthin üzərində olmalıdır.
- Qapağı açın və saxlayın.
- Ot tutan səbəti tutacaqdan tutaraq yuxarıya çəkin.
- Boşaltma qapağı bağlayın.

8 Akkumulyatoru daxil etmək və çıxarmaq

8.1 Akkumulyatoru daxil etmək

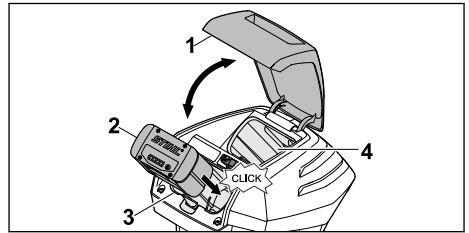

- Qapağı (1) dayanana qədər açın və açıq saxlayın.
- Akkumulyatoru (2) akkumulyator boşluğunda (3) dayanana qədər basın. Akkumulyator (2) bir şaqqıltı səsi ilə yerində oturur və qıfıllanır.
- İkinci bir akkumulyatoru daşımaq gərəkirsə: Akkumulyatoru nəqliyyat kamerasına (4) daxil edin. Akkumulyator bir şaqqıltı səsi ilə yerində oturur və qıfıllanır.
- Qapağı (1) bağlayın.

8.2 Akkumulyatoru çıxarmaq

- Qazon biçən hamar bir səthin üzərində olmalıdır.

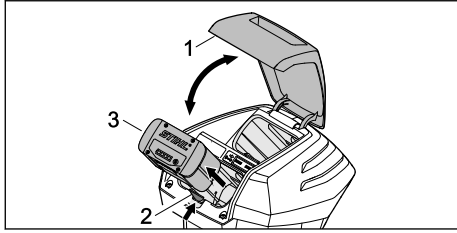

- ▶ Qapağı (1) dayanana qədər açın və açıq saxlayın.
- ▶ Kilidləmə qolunu (2) basın.
- ▶ Akkumulyatorun (3) kilidi açılmışdır.
- ▶ Akkumulyatoru (3) çıxarın.
- ▶ Qapağı (1) bağlayın.

9 Təhlükəsizlik açarını daxil etmək və dartmaq

9.1 Təhlükəsizlik açarını daxil etmək

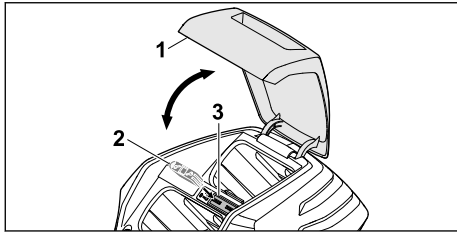

- ▶ Qapağı (1) dayanana qədər açın və açıq saxlayın.
- ▶ Təhlükəsizlik açarını (2) açar yerinə (3) daxil edin.
- ▶ Qapağı (1) bağlayın.

9.2 Təhlükəsizlik açarını dartmaq

- ▶ Qapağı dayanana qədər açın və açıq saxlayın.
- ▶ Təhlükəsizlik açarını dartın.
- ▶ Qapağı bağlayın.
- ▶ Təhlükəsizlik açarını uşaqların əli çatmayan yerdə saxlayın.

10 Qazon biçəni yandırmaq və söndürmək

10.1 Biçağı yandırmaq və söndürmək

10.1.1 Biçağı yandırmaq

- ▶ Qazon biçən hamar bir səthin üzərində olmalıdır.

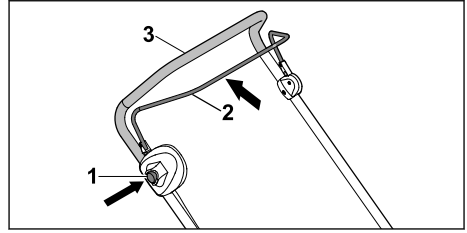

- ▶ Sağ əliniz ilə qıfılama düyməsini (1) basın və basılı vəziyyətdə saxlayın.
- ▶ Sol əliniz ilə biçim üçün yandırma qolu (2) tamamilə sükan (3) tərəfinə çəkin və saxlayın, elə ki baş barmağınız sükanı (3) əhatə etsin. Biçaq fırlanır.
- ▶ Qıfılama düyməsini (1) buraxın.
- ▶ Sağ əliniz ilə sükanı (3) və biçim üçün yandırma qolu (2) elə möhkəm tutun ki baş barmağınız sükanı (3) əhatə etsin.

10.1.2 Biçağı söndürmək

- ▶ Qıfılama düyməsini biçim üçün buraxın.
- ▶ Biçaq artıq fırlanmayana qədər dözdün.
- ▶ Biçaq hələ də fırlanırsa: Təhlükəsizlik açarını dartın, akkumulyatoru çıxarın, STIHL mütəxəssis vasitəçisinə müraciət edin. Qazon biçən nöqsanlıdır.

11 Qazon biçəni və akkumulyatoru yoxlamaq

11.1 İşləmə şəraitini yoxlamaq

Qıfılama düyməsi və açar qolu

- ▶ Təhlükəsizlik açarını dartın.
- ▶ Akkumulyatoru çıxarın.
- ▶ Qıfılama düyməsini basın və təkrar buraxın.
- ▶ Açar qolu tamamilə qazon biçənin tutacağı tərəfinə çəkin və təkrar buraxın.
- ▶ Qıfılama düyməsi və ya açar qolu sərtdirsə və ya yenidən başlanğıc vəziyyətinə gəlmirsə: Qazon biçəndən istifadə etməyin və STIHL mütəxəssis vasitəçisinə müraciət edin. Qıfılama düyməsi və ya açar qolu nöqsanlıdır.

Biçağı işə salmaq



- ▶ Təhlükəsizlik açarını daxil edin.
- ▶ Akkumulyatoru daxil edin.
- ▶ Sağ əliniz ilə qıfılama düyməsini basın və basılı vəziyyətdə saxlayın.
- ▶ Sol əliniz ilə açar qolu tamamilə qozan biçənin tutacağı tərəfinə çəkin, elə ki baş barmağınız tutacağı əhatə etsin. Biçaq fırlanır.

- ▶ 3 LED işığı qırmızı rəngdə yanıb-sönürsə: Təhlükəsizlik açarını dartın, akkumulyatoru çıxarın, STIHL mütəxəssis vasitəçisinə müraciət edin. Qazon biçəndə bir nasazlıq var.
- ▶ Qıfıllama düyməsi və açar qolunu buraxın. Qısa müddətdən sonra bıçaq artıq fırlanmayacaqdır.
- ▶ Bıçaq hələ də fırlanırsa: Təhlükəsizlik açarını dartın, akkumulyatoru çıxarın, STIHL mütəxəssis vasitəçisinə müraciət edin. Qazon biçən nöqsanlıdır.

11.2 Bıçağı yoxlamaq

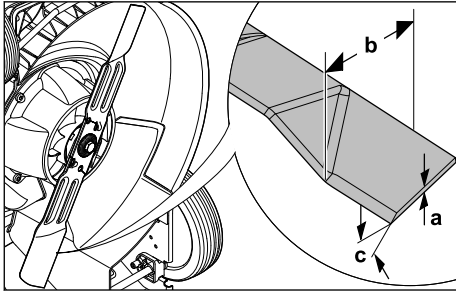
- ▶ Qazon biçəni söndürün, təhlükəsizlik açarını dartın və akkumulyatoru çıxarın.
- ▶ Qazon biçəni ayaq üstə durdurun,  16.1.



- ▶ Aşağıdakıları ölçün:
 - Güc a
 - En b
 - İtilənmə bucağı c
- ▶ Bıçağın minimal qalınlığı və minimal eni azalmıdırsa: Bıçağı dəyişdirin,  20.2.
- ▶ İtilənmə bucağına riayət edilmirsə: Bıçağı itiləyin,  20.2.
- ▶ Bir şey aydın deyilsə: STIHL distribyutoruna müraciət edin.

11.3 Akkumulyatoru yoxlamaq

- ▶ Düyməni basın. LED-lər yanır yaxud yanıb-sönür.
- ▶ LED-lər yanmazsa yaxud yanıb-sönməzsə: Akkumulyatordan istifadə etməyin və STIHL mütəxəssis vasitəçisinə müraciət edin. Akkumulyatorda nasazlıq var.

12 Qazon biçənlə işləmək

12.1 Qazon biçəni tutmaq və yeritmək

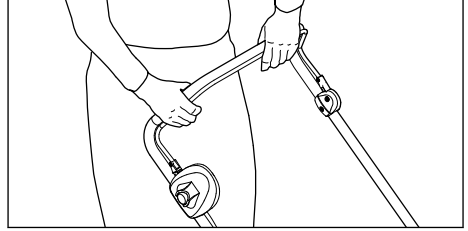

- ▶ Sükanı iki əlinizlə elə möhkəm tutun ki, baş barmağınız sükanı əhatə etsin.

12.2 Kəsim hündürlüyünü tənzimləmək

7 kəsim hündürlüyü tənzimləne bilər.

- 25 mm = Mövqe 1
- 30 mm = Mövqe 2
- 40 mm = Mövqe 3
- 50 mm = Mövqe 4
- 55 mm = Mövqe 5
- 65 mm = Mövqe 6
- 75 mm = Mövqe 7

Mövqələr qazon biçən üzərində müəyyənləşmişdir.

Kəsim hündürlüyünü tənzimləmək

- ▶ Motoru söndürün. Bıçaq fırlanmamalıdır.

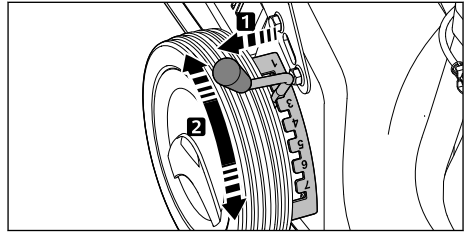

- ▶ Qolu (1) yarıqdan çıxarın və istədiyiniz mövqedə yerləşdirin.

12.3 Biçmək



- Qazon biçəni astaca və nəzarətli bir şəkildə irəli itələyin.

12.4 Ot tutan səbəti boşaltmaq

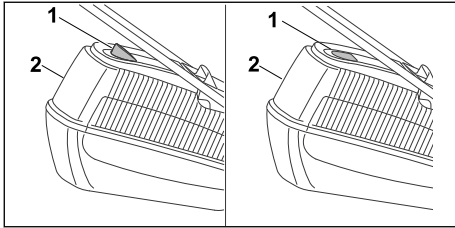

Bıçağın əmələ gətirdiyi hava axını doldurma vəziyyəti üzrə göstəricini (1) yüksəldir. Ot tutan səbət dolarsa, hava axını dayanır. Hava axını çox zəifdirsə, doldurma vəziyyəti üzrə göstərici (1) boş vəziyyətdə olur. Bu ot tutan səbətin (2) boşaltılmasını göstərən bir qeyddir.

Doldurma vəziyyəti üzrə göstəricinin (1) məhdudiyətsiz funksiyası yalnız optimal hava axını ilə təmin olunur. Yaş, yağın və ya uzun ot, aşağı kəsim hündürlüyü, çirkənmə və ya bu kimi kənar amillər hava axını və doldurma vəziyyəti üzrə göstəricinin (1) işinə təsir göstərə bilər.

- Əgər doldurma vəziyyəti üzrə göstərici (1) boş vəziyyətdə isə: Ot tutan səbəti (2) boşaltın.
- Qazon biçəni söndürün.
- Ot tutan səbəti (2) ayırın.

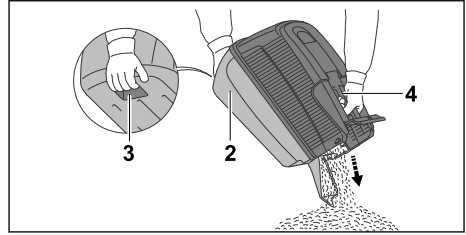

P

- Ot tutan səbətin (2) tutacağından (3) və ikinci əlinizlə arxa tutacağından (4) yapışın.
- Ot tutan səbəti (2) boşaltın.
- Ot tutan səbəti (2) yerinə qoyun.

13 İşdən sonra

13.1 İşdən sonra

- Qazon biçəni söndürün, təhlükəsizlik açarını dartin və akkumulyatoru çıxarın.
- Qazon biçən nəmdirsə: Qazon biçəni qurumağa qoyun.
- Akkumulyator nəmdirsə: Akkumulyatoru qurumağa qoyun.
- Qazon biçəni təmizləyin.
- Akkumulyatoru təmizləyin.

14 Daşımaq

14.1 Qazon biçən cihazın daşınması

- Qazon biçəni söndürün. Bıçaq fırlanmamalıdır.
- Təhlükəsizlik açarını dartin və akkumulyatoru çıxarın.

Qazon biçəni itələmək

- Qazon biçəni astaca və nəzarətli bir şəkildə irəli itələyin.

Qazon biçəni daşımaq

- Davamlı materialdan olan iş əlcəkləri geyinin.

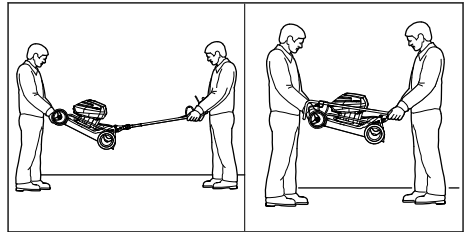

- ▶ Əgər sükan çölə tərəf qatlanmış vəziyyətdə qazon biçən daşınılırsa:
 - ▶ Qazon biçəni iki nəfərlə daşayın, bir nəfər hər iki əli ilə korpusun qabağından, və o biri şəxs iki əli ilə sükandan yapışmalıdır.
 - ▶ Qazon biçəni iki nəfərlə qaldırın və daşayın.
- ▶ Əgər sükan bükülmüş vəziyyətdə qazon biçən daşınılırsa:
 - ▶ Sükanı bükün,  7.2.2.
 - ▶ Qazon biçəni iki nəfərlə daşayın, bir nəfər hər iki əli ilə korpusun qabağından, və o biri şəxs iki əli ilə sükandan yapışmalıdır.
 - ▶ Qazon biçəni iki nəfərlə qaldırın və daşayın.

Qazon biçəni bir nəqliyyat vasitəsində daşımaq

- ▶ Qazon biçəni, ayaq üstə elə sabitləyin ki qazon biçən yıxılmasın və yerindən tərpnəməsin.

14.2 Akkumulyatorun nəqli

- ▶ Qazon biçəni söndürün və akkumulyatoru çıxarın.
- ▶ Əmin olunmalıdır ki, akkumulyator təhlükəsiz vəziyyətdədir.
- ▶ Akkumulyatoru elə qablaşdırın ki aşağıdakı şərtlər yerinə yetirilsin:
 - Qablaşdırma elektrik keçirməyendir.
 - Akkumulyator qablaşdırmada hərəkət edə bilməz.
- ▶ Qablaşdırmanı elə möhkəmlədin ki, akkumulyator hərəkət edə bilməsin.

Akkumulyatorun daşınması üçün təhlükəli malların daşınması barədə tələblər keçərlidir. Akkumulyator UN 3480 (Litium İon akkumulyatoru) tələblərinə müvafiq təsnifatlanır və BMT Yoxlama və Meyarlar üzrə Vəsaitin III hissəsi, alt bölmə 38.3-ə əsasən yoxlanır.

Daşınma qaydaları www.stihl.com/safety-data-sheets saytında verilmişdir.

15 Anbarda saxlamaq

15.1 Qazon biçəni anbarda saxlamaq

- ▶ Qazon biçəni söndürün, təhlükəsizlik açarını dartın və akkumulyatoru çıxarın.
- ▶ Qazon biçəni elə saxlayın ki aşağıdakı şərtlər yerinə yetirilsin:
 - Qazon biçənin uşaqlar üçün elçatmaz olan yerdə saxlanması əmin olun.
 - Qazon biçən təmiz və qurudur.
 - Qazon biçən aşa bilməz.
 - Qazon biçən hərəkət edə bilməz.

15.2 Akkumulyatoru anbarda saxlamaq

STIHL, akkumulyatoru 40 % və 60 % arası yükləmə səviyyədə (yaşıl rəngdə işıqlanan 2 LED) anbarda saxlamazı tövsiyə edir.

- ▶ Akkumulyatoru elə saxlayın ki aşağıdakı şərtlər yerinə yetirilsin:
 - Akkumulyator uşaqların əli çatmayan yerdədir.
 - Akkumulyator təmiz və qurudur.
 - Akkumulyator bir kilidlənmiş otaqdadır.
 - Akkumulyator qazon biçən və yükləmə cihazından ayrılmışdır.
 - Akkumulyator elektrik keçirməyən qablaşdırmadır.
 - Akkumulyator - 10 °C və + 50 °C temperatur aralığında saxlanılır.

16 Təmizləmək

16.1 Qazon biçəni ayaq üstə durdurmaq

- ▶ Qazon biçəni söndürün, təhlükəsizlik açarını dartın və akkumulyatoru çıxarın.
- ▶ Qazon biçəni hamar bir səthin üzərində olmalıdır.
- ▶ Ot tutan səbəti çıxarın.
- ▶ Kəsim hündürlüyünü ən aşağı mövqə üzərində tənzimləyin,  12.2.

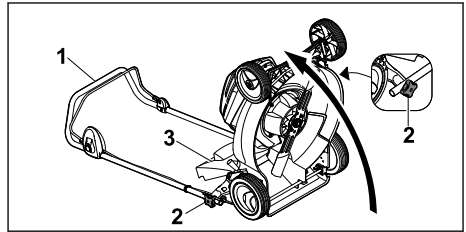

- ▶ Sükandan (1) möhkəm yapışın və fırlanan dəstəkləri (2) açın.
- ▶ Sükanı (1) geriye doğru qatlayın.
- ▶ Qapağı (3) açın və saxlayın.
- ▶ Qazon biçəni geriye doğru qaldırın.

16.2 Qazon biçəni təmizləmək

- ▶ Qazon biçəni söndürün, təhlükəsizlik açarını dartın və akkumulyatoru çıxarın.
- ▶ Qazon biçəni nəm dəsmalla təmizləyin.
- ▶ Tullama kanalını yumşaq bir fırça və ya nəm dəsmalla təmizləyin.
- ▶ Akkumulyator yuvacığından yad cisimləri kənarlaşdırın və yuvacığı nəm dəsmalla təmizləyin.

- ▶ Akkumulyator yuvaciğindəki elektrik terminallarını fırça və ya yumşaq şotka ilə təmizləyin.
- ▶ Havalandırma boşluqlarını bir fırça ilə təmizləyin.
- ▶ Qazon biçəni ayaq üstə durdurun.
- ▶ Bıçağın ətrafını və bıçağı, taxta çubuq, yumşaq bir fırça və ya nəm dəsmalla təmizləyin.

16.3 Akkumulyatoru təmizləmək

- ▶ Akkumulyatoru nəm dəsmalla təmizləyin.

17 Saxlamaq

17.1 Bıçağı sökmək və montaj etmək

17.1.1 Bıçağı çıxarmaq

- ▶ Qazon biçəni söndürün, təhlükəsizlik açarını dartın və akkumulyatoru çıxarın.
- ▶ Qazon biçəni ayaq üstə durdurun.

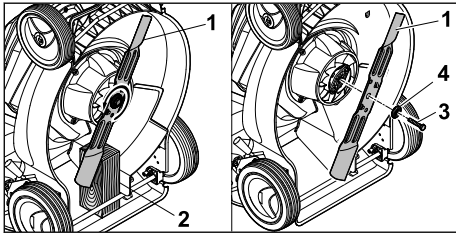

- ▶ Bıçağı (1) bir taxta parçası ilə bloklayın (2).
- ▶ Vinti (3) ox istiqamətində açın və şayba (4) ilə çıxarın.
- ▶ Bıçağı (1) çıxarın.
- ▶ Vinti (3) və şaybanı (4) atın.
- ▶ Bıçağı (1) quraşdırmaq üçün yeni vint və yeni şayba istifadə edin.

17.1.2 Bıçağı quraşdırmaq

- ▶ Qazon biçəni söndürün, təhlükəsizlik açarını dartın və akkumulyatoru çıxarın.
- ▶ Qazon biçəni ayaq üstə durdurun.

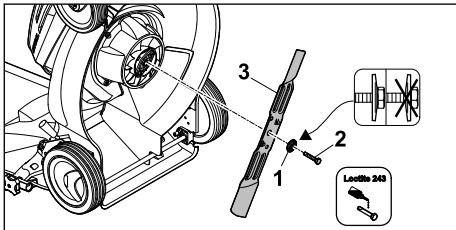

- ▶ Yeni şaybanı (1) tağ ilə xaricə tərəf yeni vintin (2) üzərinə yerləşdirin.

- ▶ Vintin (2) yivinə vint yapışqanı Loctite 243 tətbiq edin.
- ▶ Bıçağı (3) elə yerləşdirin ki təmas səthindəki yüksəkliklər çuxurlara girsin.
- ▶ Vinti (2) şayba (1) ilə birlikdə fırladıb bağlayın.

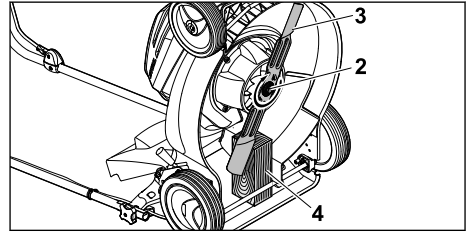

- ▶ Bıçağı (3) bir taxta parçası ilə bloklayın (4).
- ▶ Vinti (2) 65 Nm bərkidin.

17.2 Bıçağı itilmək və tarazlamaq

Bıçağı doğru şəkildə itilmək və tarazlamaq üçün çox məşq etmək lazımdır.

STIHL, bıçağın itilənməsi və tarazlanması STIHL mütəxəssis vasitəçi tərəfindən həyata keçirməyinizi tövsiyə edir.

⚠ Xəbərdarlıq

- ▶ Bıçağın kəsicli kənarları itidir. İstifadəçi özünü kəse bilər.
 - ▶ Davamlı materialdan olan iş əlcəkləri geyinin.

- ▶ Qazon biçəni söndürün, təhlükəsizlik açarını dartın və akkumulyatoru çıxarın.
- ▶ Qazon biçəni ayaq üstə durdurun.
- ▶ Bıçağı çıxarın.
- ▶ Bıçağı itiləyin. İtilənmə bucağına diqqət edin və bıçağı soyumağa qoyun,  20.2. İtilənmə zamanında bıçaq mavi rəngə çevrilməməlidir.
- ▶ Bıçağı quraşdırın.
- ▶ Bir şey aydın deyilsə: STIHL distribyutoruna müraciət edin.

18 Təmir etmək

18.1 Qazon biçəni təmir etmək

İstifadəçi qazon biçən və bıçaq özü təmir etməməlidir.

- ▶ Əgər qazon biçən və ya bıçaq zədələnmişdirsə: Qazon biçəndən və ya bıçaqdan istifadə etməyin və STIHL mütəxəssis vasitəçisinə müraciət edin.
- ▶ Məlumat tabloları oxunmaz və ya zədələnmişsə: Məlumat tablolarını STIHL mütəxəssis vasitəçi vasitəsilə dəyişdirin.

19 Nasazlıqları aradan qaldırmaq

19.1 Qazon biçənin və ya akkumulyatorun nasazlıqlarını aradan qaldırmaq

Nasazlıq	Akkumulyator üzərindəki LED-lər	Səbəb	Yardım
Yandıranda qazon biçən işləmir.	1 LED yaşıl rəngdə yanır.	Akkumulyatorun yükləmə səviyyəsi çox aşağıdır.	► Akkumulyatoru yükləyin.
	1 LED qırmızı yanır.	Akkumulyator çox isti və ya çox soyuqdur.	► Təhlükəsizlik açarını dartın. ► Akkumulyatoru çıxarın. ► Akkumulyatoru soyumağa və ya qızmağa qoyun.
	3 LED qırmızı yanıb-sönür.	Qazon biçəndə bir nasazlıq var.	► Təhlükəsizlik açarını dartın. ► Akkumulyatoru çıxarın. ► Akkumulyator boşluğundakı elektrik terminalları təmizləyin. ► Akkumulyatoru daxil edin. ► Qazon biçəni işə salın. ► 3 LED işığı hələ də qırmızı rəngdə yanıb-sönürsə: Qazon biçəndən istifadə etməyin və STIHL mütəxəssis vasitəçisinə müraciət edin.
	3 LED işığı qırmızı yanır.	Qazon biçən çox istidir.	► Təhlükəsizlik açarını dartın. ► Akkumulyatoru çıxarın. ► Qazon biçəni soyumağa qoyun.
	4 LED qırmızı yanıb-sönür.	Akkumulyatorada nasazlıq var.	► Akkumulyatoru çıxarın və təkrar daxil edin. ► Qazon biçəni işə salın. ► 4 LED işığı hələ də qırmızı rəngdə yanıb-sönürsə: Akkumulyatordan istifadə etməyin və STIHL mütəxəssis vasitəçisinə müraciət edin.
		Qazon biçənlə akkumulyator arasında elektrik əlaqəsi kəsilmişdir.	► Təhlükəsizlik açarını dartın. ► Akkumulyatoru çıxarın. ► Akkumulyator boşluğundakı elektrik terminalları təmizləyin. ► Təhlükəsizlik açarını daxil edin. ► Akkumulyatoru daxil edin.
		Qazon biçən və ya akkumulyator nəmdir.	► Təhlükəsizlik açarını dartın. ► Akkumulyatoru çıxarın. ► Qazon biçəni təmizləyin. ► Qazon biçəni və ya akkumulyatoru qurumağa qoyun.
		Bıçağın üzərindəki müqavimət çox böyükdür.	► Kəsim hündürlüyünü artırın. ► Qazon biçəni qısa otlarda işə salın.
		Bıçağın ətrafı tıxanmışdır.	► Qazon biçəni təmizləyin.
Qazon biçən işləyərkən sönür.	3 LED işığı qırmızı yanır.	Qazon biçən çox istidir.	► Təhlükəsizlik açarını dartın. ► Akkumulyatoru çıxarın. ► Qazon biçəni soyumağa qoyun. ► Qazon biçəni təmizləyin. ► Qazon biçəni qısa müddətdə tez-tez yandırmayın. ► Kəsim hündürlüyünü artırın. ► Daha qısa otu biçin.
		Bıçaq tıxanmışdır.	► Təhlükəsizlik açarını dartın. ► Akkumulyatoru çıxarın.

Nasazlıq	Akkumulyator üzərindəki LED-lər	Səbəb	Yardım
			► Qazon biçəni təmizləyin.
		Bir elektrik nasazlığı var.	► Akkumulyatoru çıxarın və təkrar daxil edin. ► Qazon biçəni işə salın.
Qazon biçən işlədiyi zaman güclü titrəyir.		Bıçaq vinti boşdur.	► Vinti möhkəm bərkidin.
		Bıçaq düzgün şəkildə tarazlanmamışdır.	► Bıçağı itiləyin və tarazlayın.
Qazon biçənin işləmə müddəti çox qısaadır.		Akkumulyator tam yüklənməmişdir.	► Akkumulyatoru tam yükləyin.
		Akkumulyatorun istismar müddəti başa çatıb.	► Akkumulyatoru dəyişdirin.
		Bıçağın ətrafı tıxanmışdır.	► Qazon biçəni təmizləyin.
		Bıçaq kütləşib və ya yeyilib.	► Bıçağı itiləyin və tarazlayın.
		Bıçağın üzərindəki müqavimət çox böyükdür.	► Kəsim hündürlüyünü artırın. ► Daha qısa otu biçin.
Akkumulyatoru öz boşluğuna daxil edərkən akkumulyator ilişir.		Akkumulyator boşluğundakı ötürücülər və ya elektrik terminallar çirklənmişdir.	► Qazon biçəni təmizləyin.
Akkumulyatoru yükləmə cihazına taxandan sonra yükləmə prosesi başlamır.	1 LED qırmızı yanır.	Akkumulyator çox isti və ya çox soyuqdur.	► Akkumulyatoru yükləmə cihazında saxlayın. Lazımi temperatur əldə edilən kimi yükləmə prosesi avtomatik olaraq başlayır.
Ot təmiz biçilmir və ya çəmənlər sarıdır.		Bıçaq kütləşib və ya yeyilib.	► Bıçağı itiləyin və tarazlayın.
		Bıçağın üzərindəki müqavimət çox böyükdür.	► Kəsim hündürlüyünü artırın. ► Daha qısa otu biçin.

20 Texniki məlumatlar

20.1 Qazon biçən STIHL RMA 253.0

- Təsdiqlənmiş akkumulyator: STIHL AP
- Çəki (akkumulyatorsuz): 22,5 kq
- Ot tutan səbətin maksimal tutumu: 55 l
- Kəsim eni: 51 sm
- Fırlanma sürəti: 3200 dəq⁻¹

İstismar müddəti www.stihl.com/battery-life saytında verilmişdir.

20.2 Bıçaq

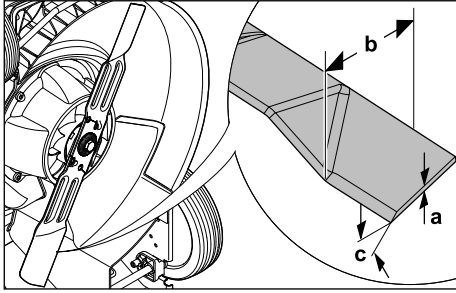

- Minimal qalınlıq a: 1,6 mm
- Minimal en b: 55 mm
- İtilmə bucağı c: 30°

20.3 Akkumulyator STIHL AP

- Akkumulyator texnologiyası: Litium ion
- Gərginlik: 36 V
- Amper-saatla tutum: Qiymətləndirmə lövhəsinə baxın
- Vatt-saatla enerji məzmunu: Qiymətləndirmə lövhəsinə baxın
- Kq ilə çəki: Qiymətləndirmə lövhəsinə baxın
- İstifadə və saxlamaq üçün icazə verilən temperatur aralığı çərçivəsi: -10°C - +50°C

20.4 Səs dəyərləri və vibrasiya dəyərləri

- Səs səviyyəsi üçün K dəyəri 2 dB(A)-dir. Səs gücü səviyyəsi üçün K dəyəri 0,8 dB(A)-dir. Vibrasiya dəyəri üçün K dəyəri 0,90 m/s²-dir.
- Səs səviyyəsi L_{PA} EN 60335-2-77 standartına əsasən: 81 dB(A)
 - Səs gücü səviyyəsi L_{WA} 2000/14/EC standartına əsasən: 95,6 dB(A)
 - Vibrasiya dəyəri a_{HV} EN 60335-2-77 standartına əsasən, sükan: 1,80 m/s²

STIHL, eşitmə qabiliyyətini qoruyan bir hissə geyinməyinizi tövsiyə edir.

Müəyyən edilmiş vibrasiya dəyərləri standart bir yoxlama üsulu ilə ölçülmüş və elektrik cihazlarını müqayisə etmək üçün istifadə edilə bilər. Həqiqi vibrasiya dəyərləri istifadə tərzindən asılı olaraq göstərilən dəyərlərdən fərqli ola bilər. Müəyyən edilmiş vibrasiya dəyərləri, vibrasiya yükünün ilk qiymətləndirməsi üçün işləyə bilər. Həqiqi vibrasiya yükü qiymətləndirilməlidir. Elektrik cihazının söndürülmə vaxtları və, iş salındığı lakin yük olmadan işlədiyi vaxtlar da nəzərə alınmalıdır.

İş verənin vibrasiya ilə əlaqəli 2002/44/EC Direktivinin yerinəyeterilməsinə dair məlumat www.stihl.com/vib saytında verilmişdir.

20.5 REACH

REACH kimyəvi maddələrin qeydə alınması, qiymətləndirilməsi və buraxılması üçün bir Aİ-tənzimləməsinə istinad edir.

REACH tənzimləməsinin yerinəyeterilməsinə dair məlumat www.stihl.com/reach veb saytında mövcuddur.

20.6 Müəyyənlanmış istifadə müddəti

Müəyyənlanmış tam istifadə müddəti 30 ildir.

Müəyyənlanmış istifadə müddətində, istifadə təlimatının məlumatı çərçivəsində müntəzəm baxım və saxlama prosesi tətbiq olunur.

21 Ehtiyat hissələri və aksesuarlar

21.1 Ehtiyat hissələri və aksesuarlar

STIHL Bu simvollar, orijinal STIHL ehtiyat hissələri və aksesuarlarını müəyyənləşdirir.

STIHL orijinal STIHL ehtiyat hissələri və aksesuarlarını istifadə etməyinizi tövsiyə edir.

Davamlı bazar müşahidəsinə baxmayaraq, STIHL digər istehsalçıların ehtiyat hissələri və aksesuarlarının etibarlılığını, təhlükəsizliyini və uyğunluğunu qiymətləndirə bilmir və STIHL onların istifadəsinə görə məsuliyyət daşımır.

Orijinal STIHL ehtiyat hissələri və aksesuarlarını bir STIHL satıcısından əldə edə bilərsiniz.

21.2 Önemli ehtiyat hissələri

- Bıçaq: 6371 702 0105
- Bıçaq vint: 9008 319 9028
- Şayba: 0000 702 6600

22 Atmaq

22.1 Qazon biçəni atmaq

Atmaq üçün məlumatları STIHL distribyutorlarından əldə etmək olar.

- Qazon biçəni, bıçağı, ləvazimatı və qablaşdırma materiallarını, qaydalara və ətraf mühitə uyğun olaraq atın.

23 Aİ - Uyğunluq bəyannaməsi

23.1 Qazon biçən STIHL RMA 253.0

STIHL Tirol GmbH
Hans Peter Stihl-Straße 5
6336 Langkampfen

AVSTRİYA

yalnız öz öhdəliyinə əsasən bəyan edir ki

- İstehsal forması: Akkumulyatorlu qazon biçən
- Ticarət nişanı: STIHL
- Növ: RMA 253.0
- Seriya identifikasiyası: 6371

2000/14/EC, 2006/42/EC, 2014/30/EU və 2011/65/EU direktivlərinin əlaqəli qaydalarına uyğundur və istehsal tarixində qüvvədə olan aşağıdakı standartların versiyalarına uyğun olaraq hazırlanmış və istehsal edilmişdir: EN 60335-1, EN 60335-2-77, EN 55014-1 və EN 55014-2.

Qeyd edilən və iştirak edən yerin adı və ünvanı:
TÜV Rheinland LGA Products GmbH
Tillystraße 2
D-90431 Nürnberg

Ölçülmüş və zamanətlənmiş səs gücü səviyyəsini təyin etmək üçün, 2000/14/EC Direktivi, Əlavə VIII-ə uyğun prosedur tətbiq olundu.

- Ölçülmüş səs gücü səviyyəsi: 95,6 dB(A)
- Zamanətlənmiş səs gücü səviyyəsi: 96 dB(A)

Texniki sənədlər STIHL Tirol GmbH şirkətinin məhsul təsdiqləməsi ilə saxlanılır.

İstehsal ili və cihazın nömrəsi qazon biçənin üzərində görünür.

Langkampfen, 02.01.2021

STIHL Tirol GmbH

Səlahiyyətli nümayəndə



Matthias Fleischer, Araşdırma və inkişafı üzrə şöbənin rəhbəri

Səlahiyyətli nümayəndə



Sven Zimmermann, Keyfiyyət şöbəsinin rəhbəri

23.2 Uyğunluq işarəsi



Gömrük ittifaqının texniki direktivlər və tələblərlə uyğunluğu təsdiq edən EAC- vəsiqələri və uyğunluq bəyannamələrinə dair məlumatları, www.stihl.ru/eac yaxud telefonla STIHL-in əlaqəli ölkə təmsilçisindən əldə edə bilərsiniz,  24.1.



Ukraynanın texniki direktiv və tələbləri yerinə yetirilmişdir.

24 Ünvanlar

24.1 STIHL qərargahları

ANDREAS STIHL AG & Co. KG
Badstrasse 115
71336 Waiblingen

Almaniya

24.2 STIHL törəmə şirkətləri

RUSIYA FEDERASIYASI

ООО «АНДРЕАС ШТИЛЬ МАРКЕТИНГ»
ул. Тамбовская, дом 12, лит В, офис 52
192007 Санкт-Петербург, Россия
Горячая линия: +7 800 4444 180
Elektron poçt: info@stihl.ru

UKRAYNA

ТОВ «Андреас Штіль»
вул. Антонова 10, с. Чайки
08135 Київська обл., Україна
Телефон: +38 044 393-35-30
Факс: +380 044 393-35-70
Гаряча лінія: +38 0800 501 930
Elektron poçt: info@stihl.ua

24.3 STIHL təmsilçiləri

BELARUS

Представительство
ANDREAS STIHL AG & Co. KG
ул. К. Цеткин, 51-11а
220004 Минск, Беларусь
Горячая линия: +375 17 200 23 76

QAZAXISTAN

Представительство
ANDREAS STIHL AG & Co. KG
ул. Шагабутдинова, 125А, оф. 2
050026 Алматы, Казахстан
Горячая линия: +7 727 225 55 17

24.4 STIHL idxalçıları

RUSIYA FEDERASIYASI

ООО "ШТИЛЬ ЗЮДВЕСТ"
350000, Российская Федерация,
г. Краснодар, ул. Западный обход, д. 36/1

ООО "ФЛАГМАН"
194292, Российская Федерация,
г. Санкт-Петербург, 3-ий Верхний переулоч, д.
16 литер А, помещение 38

ООО "ПРОГРЕСС"
107113, Российская Федерация,
г. Москва, ул. Маленковская, д. 32, стр. 2

ООО "АРНАУ"
236006, Российская Федерация,
г. Калининград, Московский проспект, д. 253,
офис 4

ООО "ИНКОР"
610030, Российская Федерация,
г. Киров, ул. Павла Корчагина, д. 1Б

ООО "ОПТИМА"
620030, Российская Федерация,
г. Екатеринбург, ул. Карьерная д. 2,
Помещение 1

ООО "ТЕХНОТОРГ"
660112, Российская Федерация,
г. Красноярск, ул. Парашютная, д. 15

ООО "ЛЕСОТЕХНИКА"
664540, Российская Федерация,
с. Хомутово, ул. Чапаева, д. 1, оф. 39

UKRAYNA

ТОВ «Андреас Штіль»
вул. Антонова 10, с. Чайки
08135 Київська обл., Україна

BELARUS

ООО «ПИЛАКОС»
ул. Тимирязева 121/4 офис 6
220020 Минск, Беларусь

УП «Беллесэкспорт»
ул. Скрыганова 6.403
220073 Минск, Беларусь

QAZAXISTAN

ИП «ВОРОНИНА Д.И.»
пр. Райымбека 312
050005 Алматы, Казахстан

QIRĞIZISTAN

ОсОО «Муза»
ул. Киевская 107
720001 Бишкек, Киргизия

ERMƏNİSTAN

ООО «ЮНИТУЛЗ»
ул. Г. Парпеци 22
0002 Ереван, Армения

25 Qazon biçən üçün təhlükəsizlik tövsiyələri

25.1 Ön söz

Bu fəsilə elektrik qazon biçəni üçün EN 60335-2-77 standartı, Əlavə EE-yə əsasən əvvəlcədən hazırlanmış ümumi təhlükəsizlik təlimatları açılır.



Xəbərdarlıq

- **Bu qazon biçənlə verilən bütün təhlükəsizlik təlimatları, göstərişlər, şəkillər və texniki məlumatları oxuyun.** Aşağıdakı təlimatlara riayət etməmək, elektrik çarpması, yanğın və/və ya ciddi yaralanmalara səbəb ola bilər. **Gələcəkdə istifadə üçün bütün təhlükəsizlik təlimatlarını və göstərişləri saxlayın.**

25.2 Təlim

- a) İstifadə təlimatını diqqətlə oxuyun. Xidmət hissələrini və maşının düzgün istifadəsini yaxşı öyrənin;
- b) İstifadə təlimatı ilə tanış olmayan şəxslərə və uşaqlara qazon biçəndən istifadə etməyə icazə verməyin. Yerli qaydalar istifadəçinin minimum yaş məhdudiyətini müəyyən edə bilər;
- c) Heyvanlar və ya insanlar, xüsusilə də uşaqlar təhlükə sahəsində olduqda heç bir vaxt işləməyin;
- d) Bu maşını ağıl və məsuliyyətlə istifadə edin və hər zaman yadda saxlayın ki, digər şəxslərin yaralanmasına və əmlaka dəyən ziyana görə maşını işlədən şəxs və ya istifadəçi məsuliyyət daşıyır.

25.3 Hazırlıq tədbirləri

- a) Maşının işlədiyi zaman altlığa malik iş ayaqqabısı və uzun şalvar geyinmək lazımdır. Ayaqyalın və ya yüngül sandallar ilə maşını işlətməyin. Boş paltar geyinməyin və ya asma ipləri və kəmərləri olan geyimlərdən çəkinin.

- b) Maşının işə salınacağı sahəni tam yoxlayın və maşına ilişə biləcək və tullana biləcək yad cismləri kənarlaşdırın.
- c) İstifadədən əvvəl hər zaman kəsim alətinin, bərkitmə boltlarının və ümumi kəsim vahidlərinin yeyilmiş və zədələnmiş olmalarını yoxlayın. Yeyilmiş və ya zədələnmiş kəsim alətləri və bərkitmə boltları, hər bir natarazlıqdan çəkinmək üçün dəst olaraq dəyişdirilməlidir. Yeyilmiş və ya zədələnmiş məlumat tablolarını dəyişmək lazımdır.

25.4 İstifadə

- a) Yalnız gün işığı və ya yaxşı süni işıqlandırılmış mühitdə işləyin.
- b) Mümkün olduqda maşını nəm otu biçmək üçün işlətməyin.
- c) Asılmış maşının vəziyyətinə həmişə diqqət yetirin.
- d) Maşını yalnız addım sürəti ilə işlədin.
- e) Yamac boyuna biçin, heç vaxt yuxarıya və ya aşağıya biçməyin.
- f) Biçim zamanı gediş istiqamətini dəyişərkən xüsusilə diqqətli olun.
- g) Çox dik yamaqları biçməyin.
- h) Qazon biçənin istiqamətini dəyişərkən və ya onu özünüzə tərəf dartarkən xüsusilə diqqətli olun.
- i) Qazon biçən otdan başqa digər sahələrdən keçən zaman əyilməli olduqda və qazon biçəni biçim sahəsinə gətirdikdə və ya çıxartdıqda bıçağı söndürün.
- j) Zədələnmiş qoruyucu hissələr və ya qoruyucu şəbəkə ilə, və ya qoruyucu alət, məsələn deflektor lövhəsi və ya ot tutan səbət olmadıqda, qazon biçəndən istifadə etməyin.
- k) Yandırma düyməsini ehtiyatla, istehsalçının göstərişlərinə əsasən işə salın və ya fəallaşdırın. Ayaqlarınızla bıçaq(lar) arasındakı məsafəyə diqqət yetirin.
- l) Motoru yandırdıqda yaxud işə saldıqda, qazon biçəni əyləməlidir, yalnız qazon biçənin qaldırılması lazımsa əymək mümkündür. Bu durumda, onu yalnız bir az və mütləq lazım olduğu qədər əyin, və yalnız istifadəçidən uzaq olan tərəfi qaldırın.
- m) Tullama kanalının qabağında durduğunuzda, motoru işə salmayın.
- n) Əlinizi və ya ayağınızı heç bir zaman fırlanan hissələrin altına və ya üstünə aparmayın. Atılan hissələrdən kənarında dayanın.

- o) Qazon biçəni heç bir zaman hərəkətdə olan elektrik motoru ilə qaldırmayın və ya daşmayın.
- p) Motoru dayandırın və yandırma açarı dartın. Bütün hərəkətli hissələrin tam dayandığından əmin olun:
 - həmişə qazon biçəni tərək etdiyinizdə;
 - tullama kanalında olanlar ilə yanaşı, tıxanmaları açmazdan əvvəl;
 - qazon biçəni yoxlamamışdan, təmizləmə və ya onun üzərində başqa bir işi yerinə yetirməmişdən əvvəl;
 - bir yad maddə ilə toqquşduqda. Qazon biçənin zədələnmələrini axtarın və qazon biçəni yenidən işə salmazdan və onunla işləməzdən əvvəl lazımi təmir işlərini yerinə yetirin.

Əgər qazon biçən qeyri-adi şəkildə titrəməyə başlayarsa, dərhal bir yoxlama aparmaq lazımdır.
 - zədələnmələri axtarın;
 - zədələnmiş hissələr üçün lazım olan təmiri yerinə yetirin;
 - bütün qaykalar, boltlar və vintlərin möhkəm bərkidilməsindən əmin olun.

25.5 Texniki baxış və saxlama

- a) Bütün qayka, bolt və vintləri bərkidin və maşının təhlükəsiz iş vəziyyətində olduğundan əmin olun.
- b) Ot tutan səbətin yeyilməsini və ya funksiyasının itməsini müntəzəm olaraq yoxlayın.
- c) Təhlükəsizlik səbəbindən yeyilmiş və ya zədələnmiş hissələri dəyişmək lazımdır.
- d) Unutmayın ki neçə-bıçaqlı maşınlarda, bir bıçağın çalışması digər bıçaqların fırlanmasına səbəb olar.
- e) Maşını tənzimlədiyinizdə unutmayın ki, barmaqlarınız maşının hərəkət edən bıçaqları və sabit parçalarının arasında ilişməsin.
- f) Maşını dayanacağına qoymamışdan əvvəl motorun soyumasını gözləyin.
- g) Bıçağın baxımında unutmayın ki gərginlik mənbəyi söndürüldükdən dərhal sonra bıçaqlar hələ də hərəkət edə bilərlər.
- h) Təhlükəsizlik səbəbindən yeyilmiş və ya zədələnmiş hissələri dəyişmək lazımdır. Yalnız orijinal ehtiyat hissələrindən və ləvazimatdan istifadə edin.

www.stihl.com



0478-131-9862-B



0478-131-9862-B