

STIHL RME 545 RME 545 C, RME 545 V

STIHL



DE	Gebrauchsanleitung	RU	Инструкция по эксплуатации
EN	Instruction manual	UK	Посібник з експлуатації
FR	Manuel d'utilisation	AZ	İstifadə üzrə təlimat
NL	Gebruiksaanwijzing	KK	Пайдаланушының нұсқаулығы
IT	Istruzioni per l'uso		
ES	Manual de instrucciones		
PT	Manual de utilização		
NO	Bruksanvisning		
SV	Bruksanvisning		
FI	Käyttöopas		
DA	Betjeningsvejledning		
PL	Instrukcja obsługi		
SK	Návod na obsluhu		
TR	Kullanım kılavuzu		
HU	Használati útmutató		
CS	Návod k použití		
LV	Lietošanas pamācība		
LT	Naudojimo instrukcija		
EL	Οδηγίες χρήσης		

RME 545.0

RME 545.0 C

RME 545.0 V

C

INT 1





1

RME 545 V

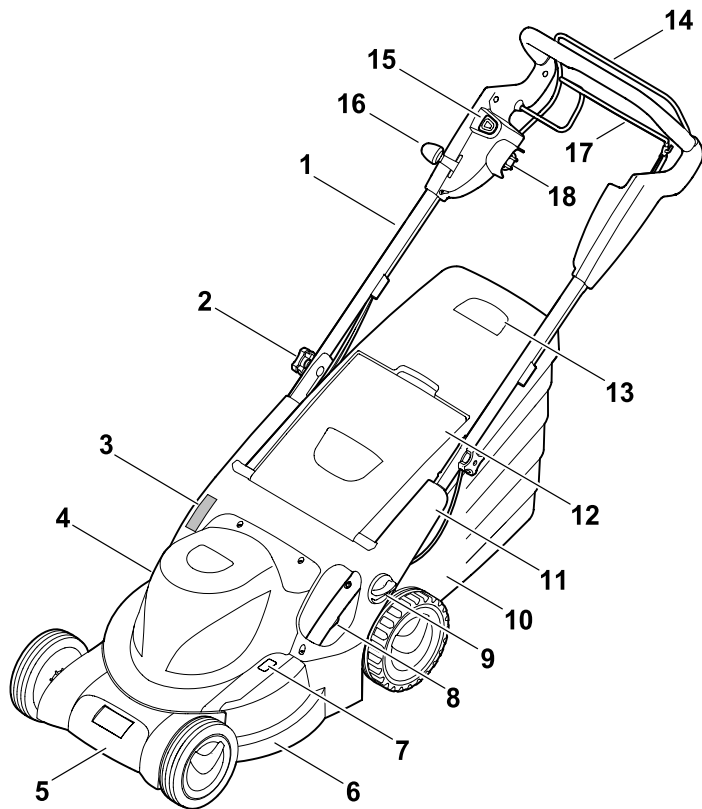

RME 545 C

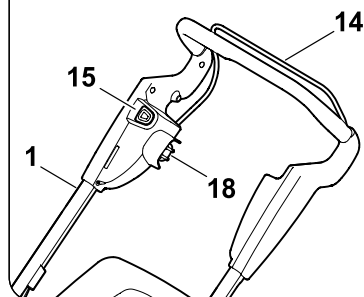

RME 545

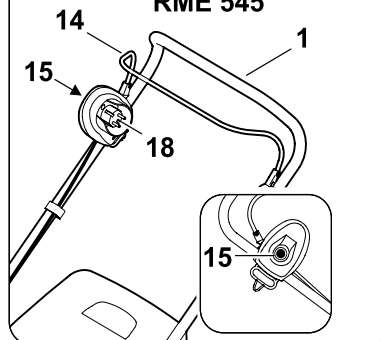

2

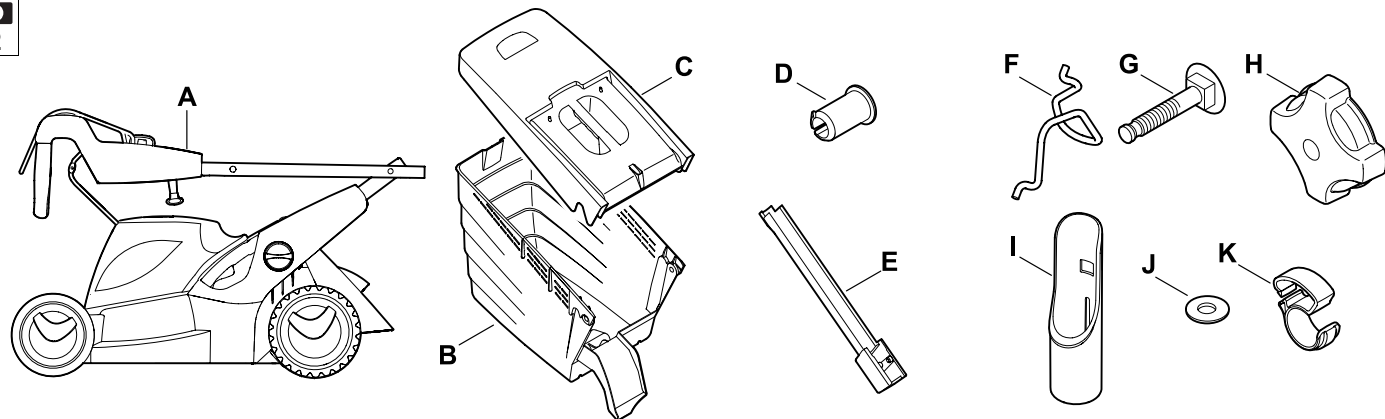

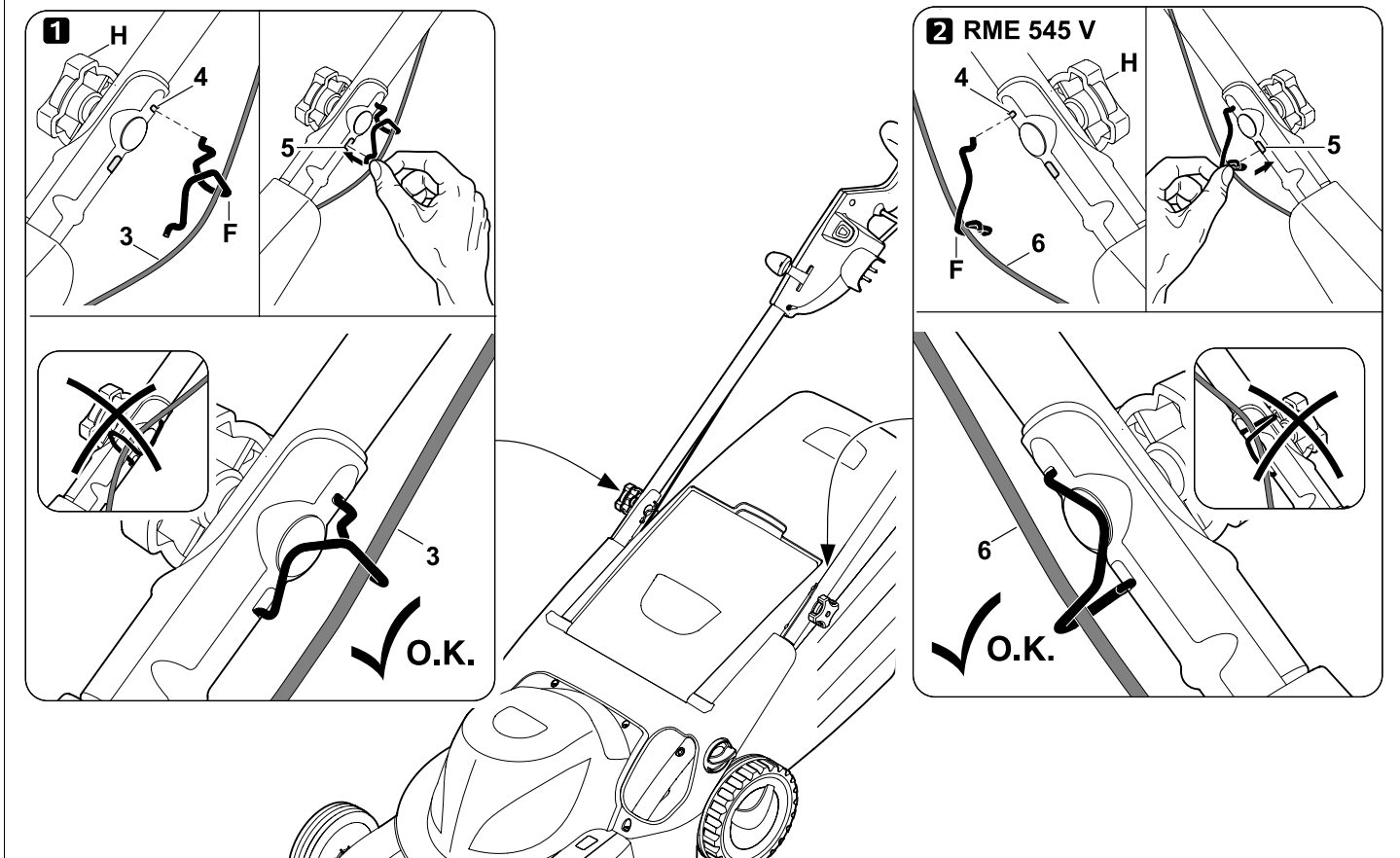
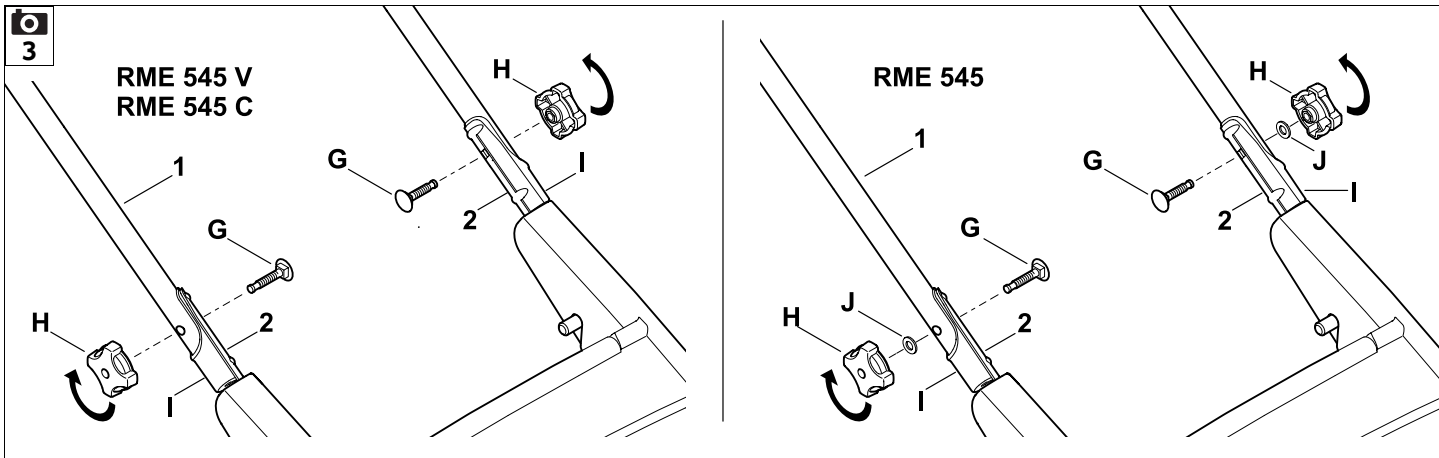

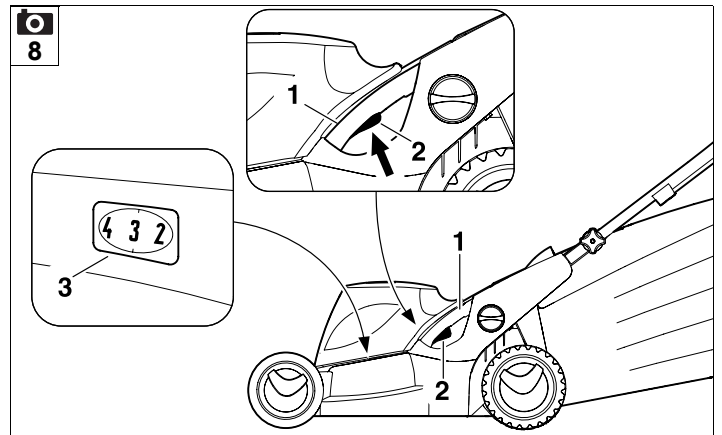
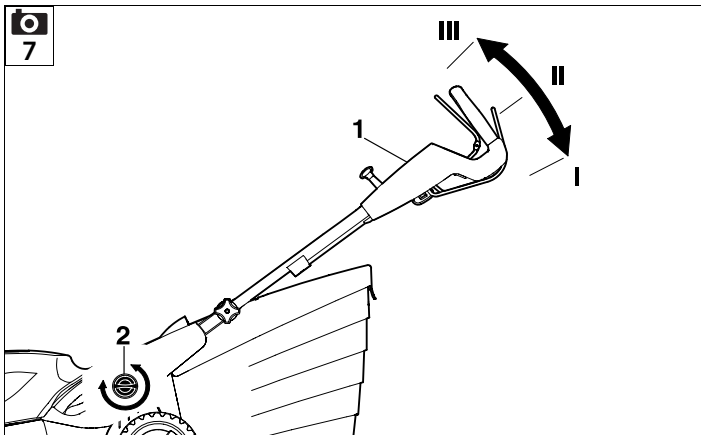
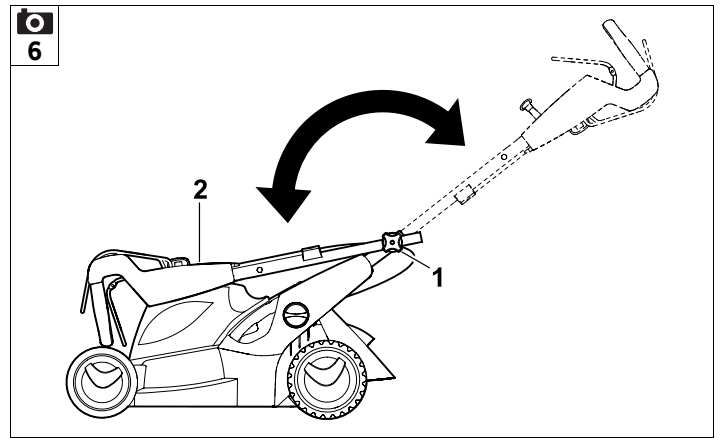
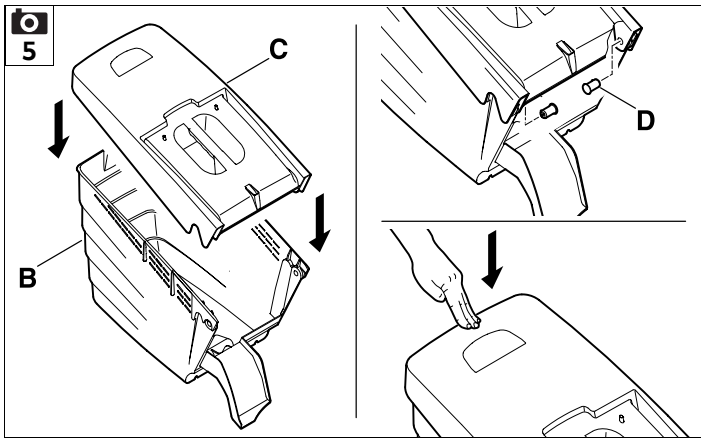
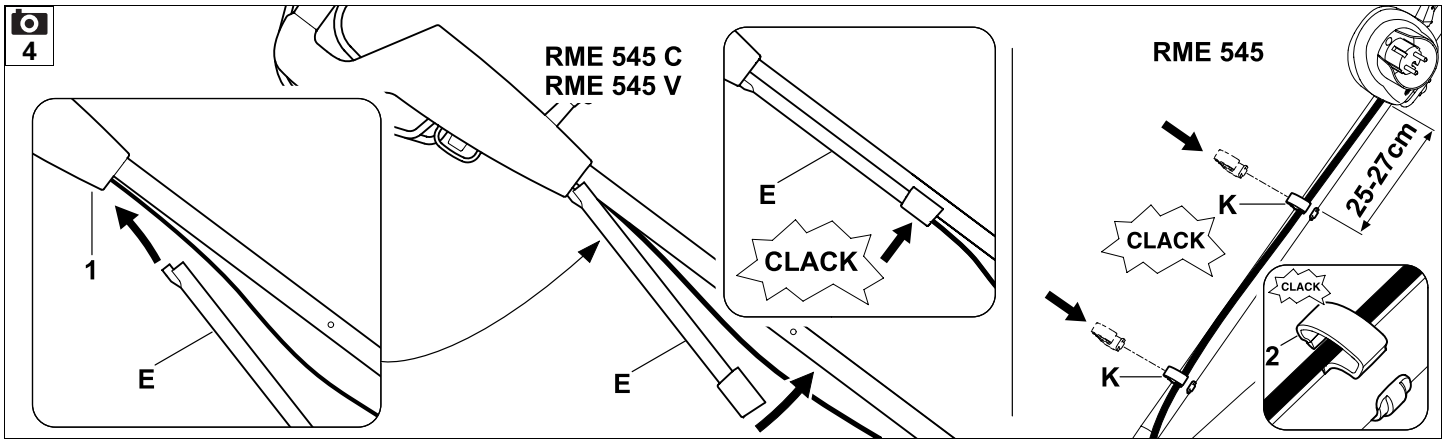

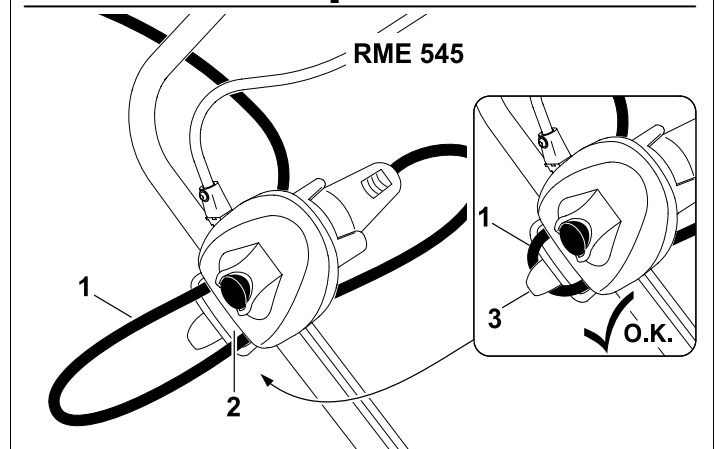
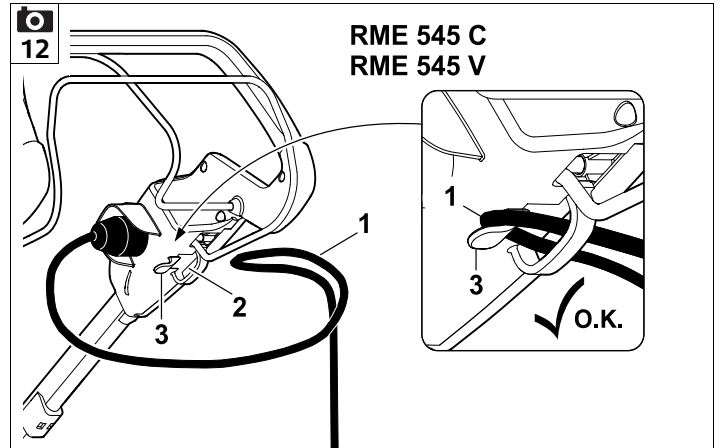
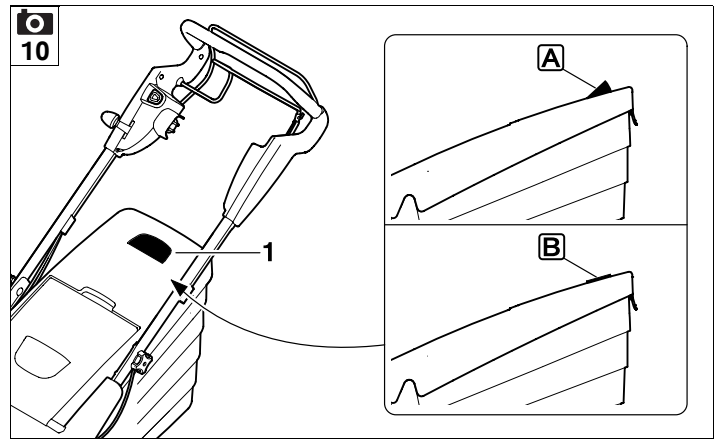
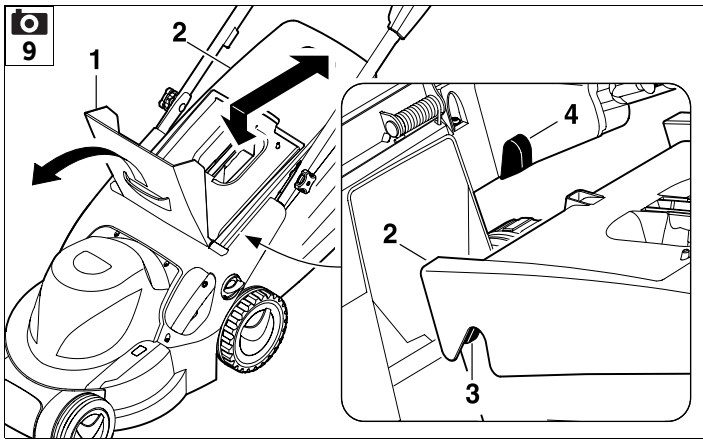

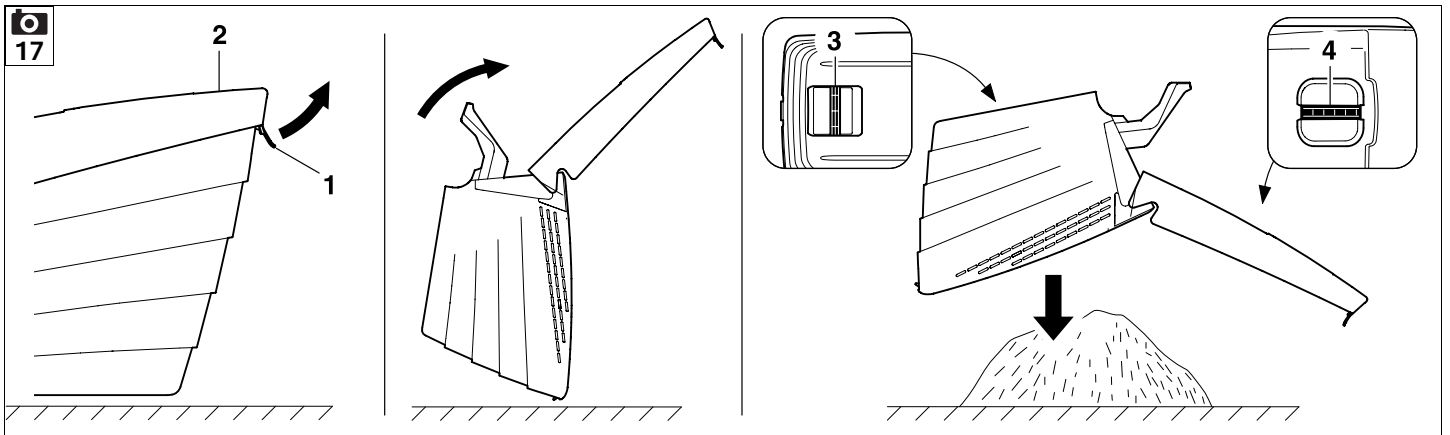
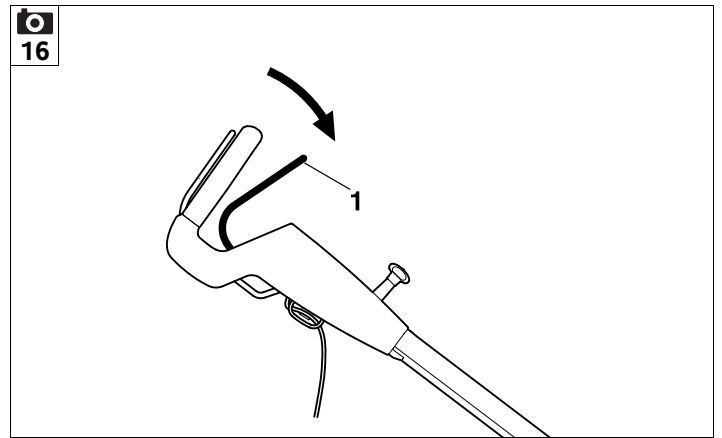
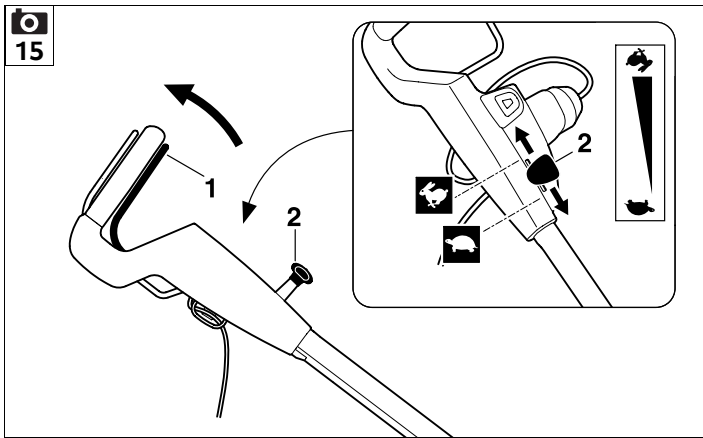
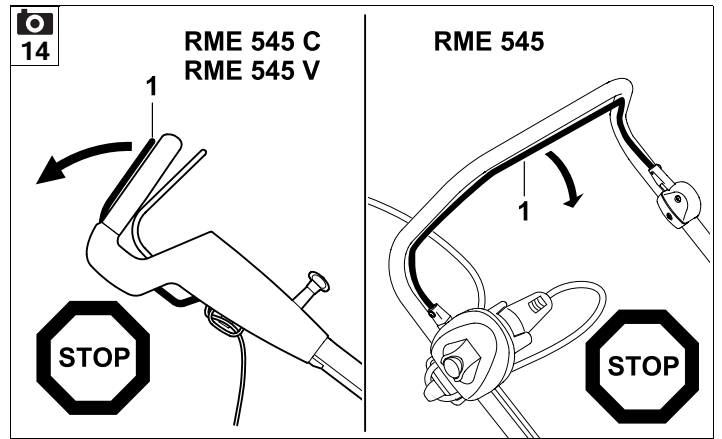
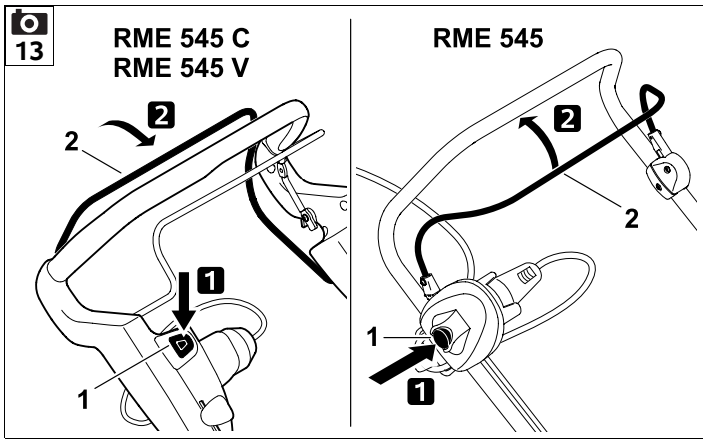

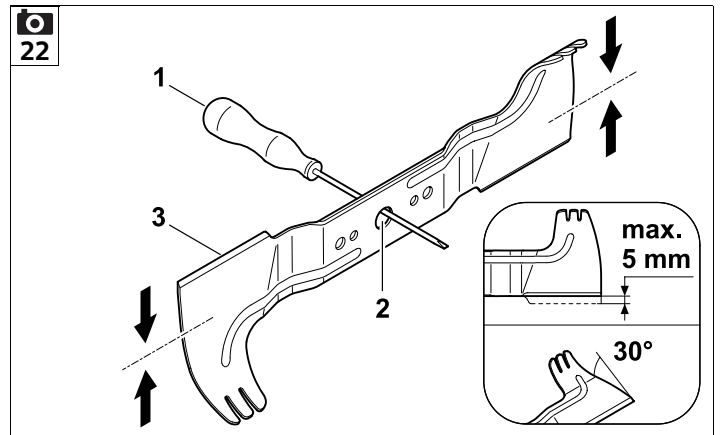
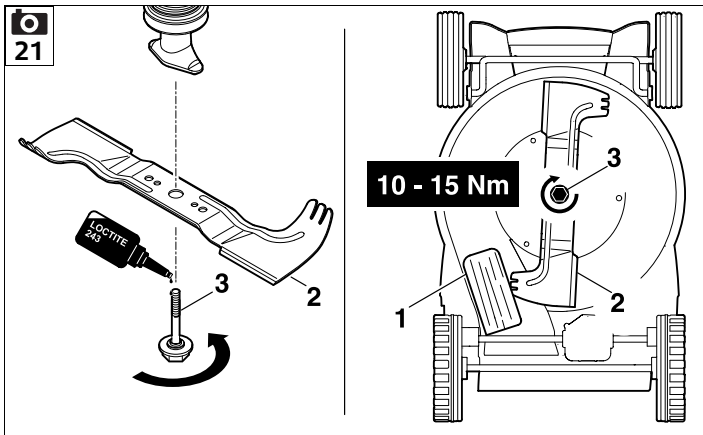
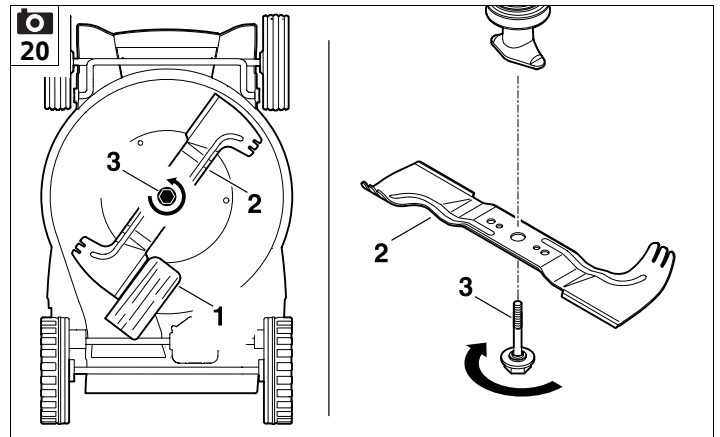
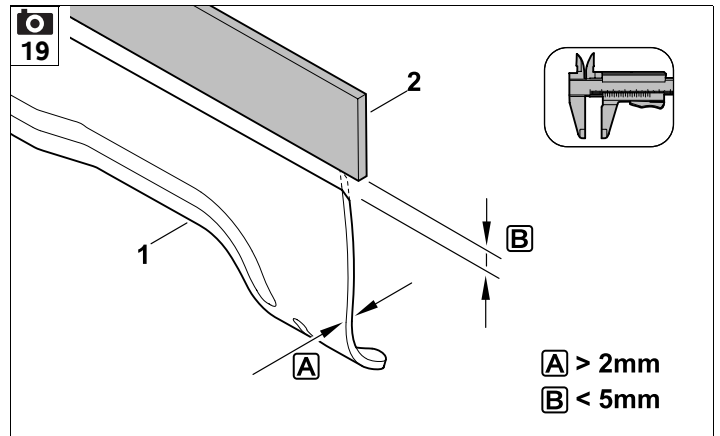
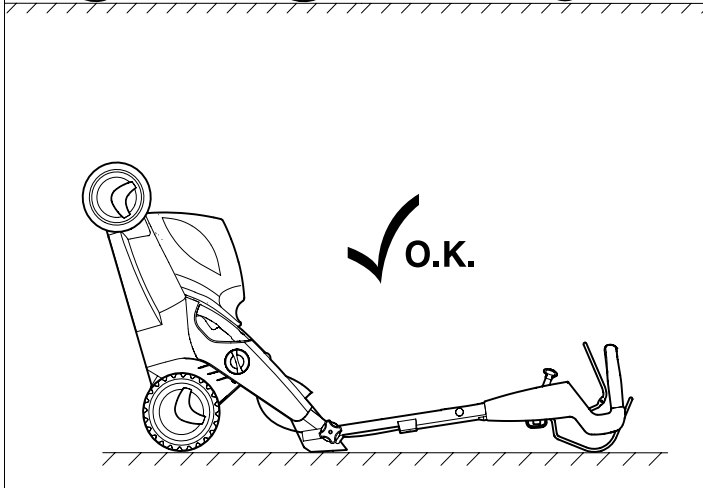
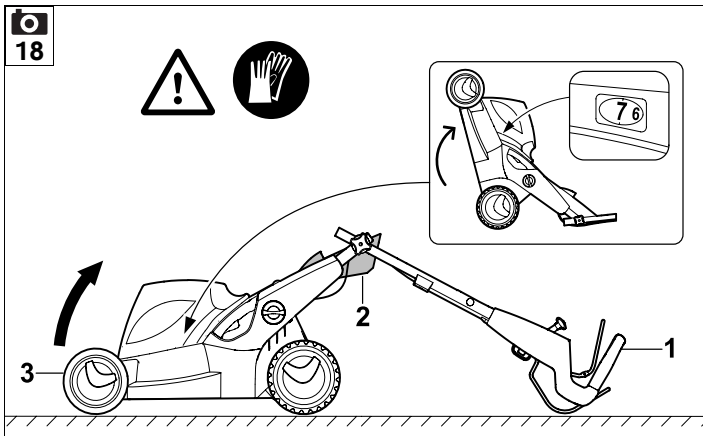

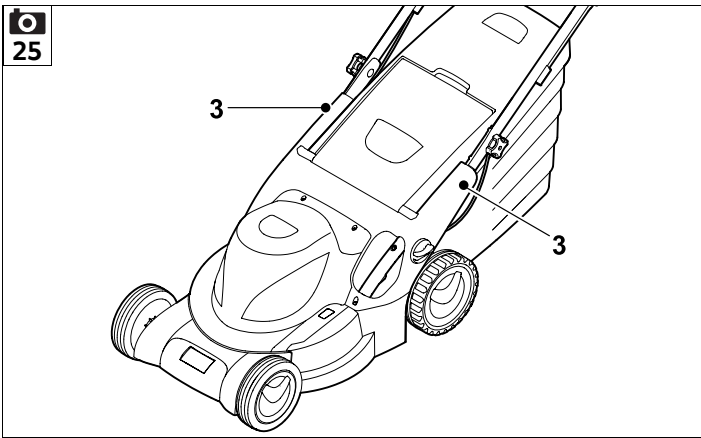
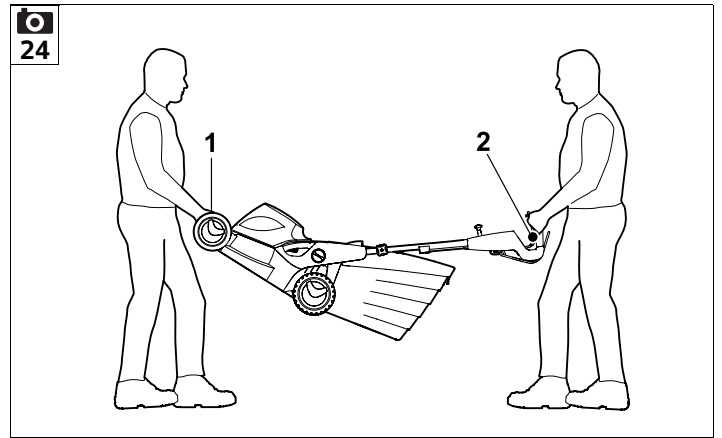
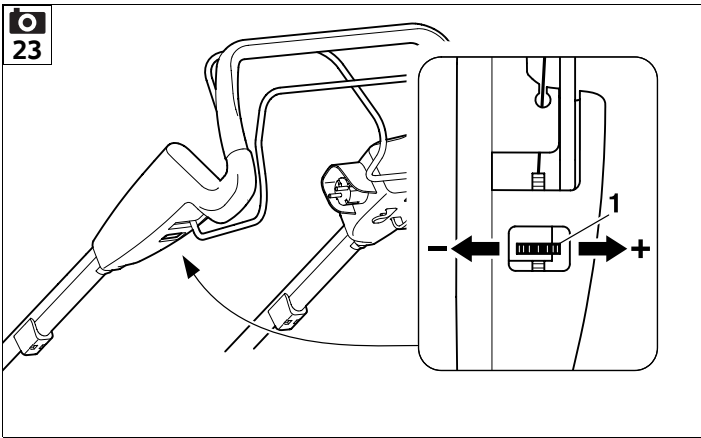

UU _____ 2.0

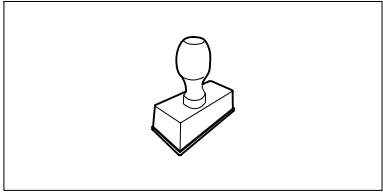

▶ UU _____ 2.0

UU _____ 2.0

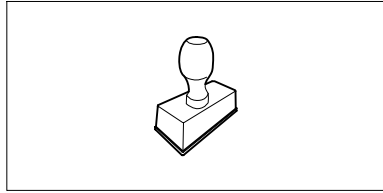

▶ UU _____ 2.0

UU _____ 2.0

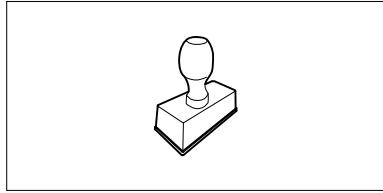

▶ UU _____ 2.0

UU _____ 2.0

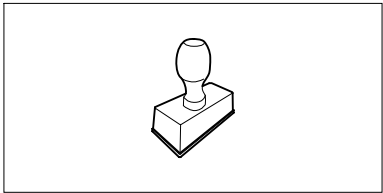

▶ UU _____ 2.0

UU _____ 2.0

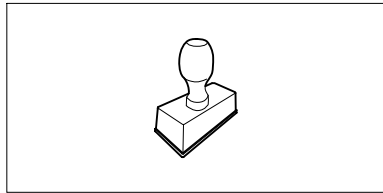

▶ UU _____ 2.0

UU _____ 2.0

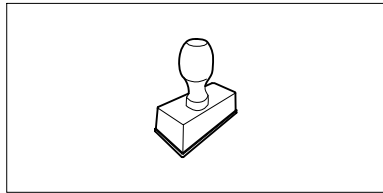

▶ UU _____ 2.0

UU _____ 2.0

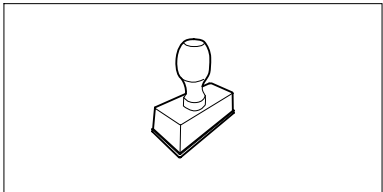

▶ UU _____ 2.0

UU _____ 2.0

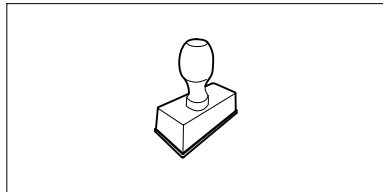

▶ UU _____ 2.0

UU _____ 2.0

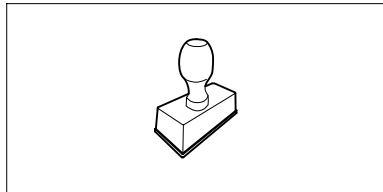

▶ UU _____ 2.0

Liebe Kundin, lieber Kunde,

es freut uns, dass Sie sich für STIHL entschieden haben. Wir entwickeln und fertigen unsere Produkte in Spitzenqualität entsprechend der Bedürfnisse unserer Kunden. So entstehen Produkte mit hoher Zuverlässigkeit auch bei extremer Beanspruchung.

STIHL steht auch für Spitzenqualität beim Service. Unser Fachhandel gewährleistet kompetente Beratung und Einweisung sowie eine umfassende technische Betreuung.

Wir danken Ihnen für Ihr Vertrauen und wünschen Ihnen viel Freude mit Ihrem STIHL Produkt.



Dr. Nikolas Stihl

WICHTIG! VOR GEBRAUCH LESEN UND AUFBEWAHREN.

1. Inhaltsverzeichnis

Zu dieser Gebrauchsanleitung	10	Allgemein	20
Allgemein	10	Richtige Belastung des Elektromotors	20
Anleitung zum Lesen der Gebrauchsanleitung	10	Wenn das Mähmesser blockiert	20
Ländervarianten	10	Thermischer Überlastschutz des Elektromotors	20
Gerätebeschreibung	11	Arbeitsbereich des Bedieners	20
Zu Ihrer Sicherheit	11	Sicherheitseinrichtungen	20
Allgemein	11	Schutzeinrichtungen	20
Warnung – Gefahren durch elektrischen Strom	12	Zweihandbedienung	21
Bekleidung und Ausrüstung	13	Auslaufbremse des Elektromotors	21
Transport des Geräts	13	Gerät in Betrieb nehmen	21
Vor der Arbeit	13	Gerät elektrisch anschließen	21
Während der Arbeit	14	Zugentlastung	21
Wartung, Reinigung, Reparaturen und Lagerung	16	Rasenmäher einschalten	21
Lagerung bei längeren Betriebspausen	17	Rasenmäher ausschalten	22
Entsorgung	17	Fahrantrieb	22
Symbolbeschreibung	17	Grasfangkorb entleeren	22
Lieferumfang	17	Wartung	22
Gerät betriebsbereit machen	18	Allgemein	22
Allgemein	18	Gerät reinigen	22
Lenker montieren	18	Elektromotor, Räder und Getriebe	23
Kabelführung montieren	18	Lenkeroberteil	23
Grasfangkorb montieren	18	Mähmesser warten	23
Bedienelemente	19	Mähmesser aus- und einbauen	23
Allgemein	19	Wuchtheit Messer prüfen	24
Lenker umklappen	19	Mähmesser schärfen	24
Höhenverstellung Lenker	19	Seilzug Fahrantrieb einstellen (RME 545 V)	24
Zentrale Schnitthöhenverstellung	19	Aufbewahrung (Winterpause)	24
Grasfangkorb ein- und aushängen	19	Transport	25
Füllstandsanzeige	19	Transport	25
Hinweise zum Arbeiten	20	Verschleiß minimieren und Schäden vermeiden	25
		Umweltschutz	26
		Übliche Ersatzteile	26
		EU-Konformitätserklärung	26

Rasenmäher STIHL RME 545.0, RME 545.0 C, RME 545.0 V	26
Anschrift STIHL Hauptverwaltung	27
Anschriften STIHL Vertriebsgesellschaften	27
Anschriften STIHL Importeure	27
Technische Daten	27
REACH	28
Fehlersuche	28
Serviceplan	29
Übergabebestätigung	29
Servicebestätigung	29

2. Zu dieser Gebrauchsanleitung

2.1 Allgemein

Diese Gebrauchsanleitung ist eine **Originalbetriebsanleitung** des Herstellers im Sinne der EG-Richtlinie 2006/42/EC.

STIHL arbeitet ständig an der Weiterentwicklung seiner Produktpalette; Änderungen des Lieferumfanges in Form, Technik und Ausstattung müssen wir uns deshalb vorbehalten.

Aus den Angaben und Abbildungen dieses Heftes können aus diesem Grund keine Ansprüche abgeleitet werden.

In dieser Gebrauchsanleitung sind eventuell Modelle beschrieben, welche nicht in jedem Land verfügbar sind.

Diese Gebrauchsanleitung ist urheberrechtlich geschützt. Alle Rechte bleiben vorbehalten, besonders das Recht der Vervielfältigung, Übersetzung und der Verarbeitung mit elektronischen Systemen.

2.2 Anleitung zum Lesen der Gebrauchsanleitung

Bilder und Texte beschreiben bestimmte Handhabungsschritte.

Sämtliche Bildsymbole, die auf dem Gerät angebracht sind, werden in dieser Gebrauchsanleitung erklärt.

Blickrichtung:

Blickrichtung bei Verwendung „links“ und „rechts“ in der Gebrauchsanleitung: Der Benutzer steht hinter dem Gerät und blickt in Fahrtrichtung vorwärts.

Kapitelverweis:

Auf entsprechende Kapitel und Unterkapitel für weitere Erklärungen wird mit einem Pfeil verwiesen. Das folgende Beispiel zeigt einen Verweis auf ein Kapitel: (⇒ 3.)

Kennzeichnung von Textabschnitten:

Die beschriebenen Anweisungen können wie in den folgenden Beispielen gekennzeichnet sein.

Handhabungsschritte, die das Eingreifen des Benutzers erfordern:

- Schraube (1) mit einem Schraubenzieher lösen, Hebel (2) betätigen ...

Generelle Aufzählungen:

- Einsatz des Produkts bei Sport- oder Wettbewerbsveranstaltungen

Texte mit zusätzlicher Bedeutung:

Textabschnitte mit zusätzlicher Bedeutung werden mit einem der nachfolgend beschriebenen Symbole gekennzeichnet, um diese in der Gebrauchsanleitung zusätzlich hervorzuheben.



Gefahr!

Unfall- und schwere Verletzungsgefahr für Personen. Ein bestimmtes Verhalten ist notwendig oder zu unterlassen.



Warnung!

Verletzungsgefahr für Personen. Ein bestimmtes Verhalten verhindert mögliche oder wahrscheinliche Verletzungen.



Vorsicht!

Leichte Verletzungen bzw. Sachschäden können durch ein bestimmtes Verhalten verhindert werden.



Hinweis

Information für eine bessere Nutzung des Gerätes und um mögliche Fehlbedienungen zu vermeiden.

Texte mit Bildbezug:

Abbildungen, die den Gebrauch des Geräts erklären, finden Sie ganz am Anfang der Gebrauchsanleitung.

Das Kamerasymbol dient zur Verknüpfung der Bilder auf den Bildseiten mit dem entsprechenden Textteil in der Gebrauchsanleitung.



2.3 Ländervarianten

STIHL liefert abhängig vom Auslieferungsland Geräte mit unterschiedlichen Steckern und Schaltern aus.

In den Abbildungen sind Geräte mit Eurosteckern dargestellt, der Netzanschluss von Geräten mit anderen Steckerausführungen erfolgt auf gleichartige Weise.

3. Gerätebeschreibung



- 1 Lenkeroberteil
- 2 Drehgriff
- 3 Leistungsschild mit Maschinenummer
- 4 Haube des Elektromotors
- 5 Tragegriff
- 6 Scheuerleiste
- 7 Anzeige Schnitthöhe
- 8 Zentrale Schnitthöhenverstellung
- 9 Drehgriff Lenkerhöhenverstellung
- 10 Grasfangkorb
- 11 Gehäuseoberteil
- 12 Auswurfklappe
- 13 Füllstandsanzeige
- 14 Motorstoppbügel
- 15 Einschaltknopf
- 16 Hebel Vario-Antrieb (RME 545 V)
- 17 Bügel Fahrtrieb (RME 545 V)
- 18 Netzanschluss

4. Zu Ihrer Sicherheit

4.1 Allgemein



Bei der Arbeit mit dem Gerät sind diese Unfall-Verhütungsvorschriften unbedingt zu befolgen.



Vor der ersten Inbetriebnahme muss die gesamte Gebrauchsanleitung

aufmerksam durchgelesen werden. Bewahren Sie die Gebrauchsanleitung für späteren Gebrauch sorgfältig auf.

Diese Vorsichtsmaßnahmen sind für Ihre Sicherheit unerlässlich, die Auflistung ist jedoch nicht abschließend. Benutzen Sie das Gerät stets mit Vernunft und Verantwortungsbewusstsein und denken Sie daran, dass der Benutzer für Unfälle mit anderen Personen oder deren Eigentum verantwortlich ist.

Machen Sie sich mit den Bedienteilen und dem Gebrauch des Geräts vertraut.

Das Gerät darf nur von Personen benutzt werden, die die Gebrauchsanleitung gelesen haben und die mit der Handhabung des Geräts vertraut sind. Vor der erstmaligen Inbetriebnahme muss sich der Benutzer um eine fachkundige und praktische Unterweisung bemühen. Dem Benutzer muss vom Verkäufer oder von einem anderen Fachkundigen erklärt werden, wie das Gerät sicher zu verwenden ist.

Bei dieser Unterweisung sollte dem Benutzer insbesondere bewusst gemacht werden, dass für die Arbeit mit dem Gerät äußerste Sorgfalt und Konzentration notwendig sind.

Auch wenn Sie dieses Gerät vorschriftsmäßig bedienen, bleiben immer Restrisiken bestehen.



Lebensgefahr durch Erstickung!

Erstickungsgefahr für Kinder beim Spielen mit Verpackungsmaterial. Verpackungsmaterial unbedingt von Kindern fernhalten.

Das Gerät inklusive aller Anbauten darf nur an Personen weitergegeben bzw. verliehen werden, die mit diesem Modell und seiner Handhabung grundsätzlich

vertraut sind. Die Gebrauchsanleitung ist Teil des Geräts und muss stets mitgegeben werden.

Benutzen Sie das Gerät nur ausgeruht und bei guter körperlicher sowie geistiger Verfassung. Wenn Sie gesundheitlich beeinträchtigt sind, sollten Sie Ihren Arzt fragen, ob die Arbeit mit dem Gerät möglich ist. Nach der Einnahme von Alkohol, Drogen oder Medikamenten, die das Reaktionsvermögen beeinträchtigen, darf nicht mit dem Gerät gearbeitet werden.

Sicherstellen, dass der Benutzer körperlich, sensorisch und geistig fähig ist, das Gerät zu bedienen und damit zu arbeiten. Falls der Benutzer körperlich, sensorisch oder geistig eingeschränkt dazu fähig ist, darf der Benutzer nur unter Aufsicht oder nach Anweisung durch eine verantwortliche Person damit arbeiten.

Sicherstellen, dass der Benutzer volljährig ist oder entsprechend nationaler Regelungen unter Aufsicht in einem Beruf ausgebildet wird.

Das Gerät ist für den privaten Gebrauch konzipiert.

Achtung – Unfallgefahr!

Das Gerät ist nur zum Rasenmähen bestimmt. Eine andere Verwendung ist nicht gestattet und kann gefährlich sein oder zu Schäden am Gerät führen.

Wegen körperlicher Gefährdung des Benutzers darf das Gerät für folgende Arbeiten nicht eingesetzt werden (unvollständige Aufzählung):

- zum Trimmen von Büschen, Hecken und Sträuchern,
- zum Schneiden von Rankgewächsen,

- zur Rasenpflege auf Dachbepflanzungen und in Balkonkästen,
- zum Häckseln und Zerkleinern von Baum- und Heckenschnitt,
- zum Reinigen von Gehwegen (Absaugen, Fortblasen),
- zum Einebnen von Bodenerhebungen wie z. B. Maulwurfshügeln.
- zum Transportieren von Schnittgut, außer im dafür vorgesehenen Grasfangkorb.

Aus Sicherheitsgründen ist jede Veränderung am Gerät, ausgenommen der fachgerechte Anbau von Zubehör, welches von STIHL zugelassen ist, untersagt, außerdem führt dies zur Aufhebung des Garantieanspruchs. Auskunft über zugelassenes Zubehör erhalten Sie bei Ihrem STIHL Fachhändler.

Insbesondere ist jede Manipulation am Gerät untersagt, welche die Leistung oder die Drehzahl des Verbrennungsmotors bzw. des Elektromotors verändert.

Mit dem Gerät dürfen keine Gegenstände, Tiere oder Personen, insbesondere Kinder, transportiert werden.

Beim Einsatz in öffentlichen Anlagen, Parks, Sportstätten, an Straßen und in land- und forstwirtschaftlichen Betrieben ist besondere Vorsicht erforderlich.

Lassen Sie das Gerät nur los, wenn es auf einer ebenen Fläche steht und nicht von selbst davonrollen kann.



Achtung! Gefährdung der Gesundheit durch Vibrationen! Übermäßige Belastung durch Vibrationen kann zu Kreislauf- oder Nervenschäden

führen, insbesondere bei Menschen mit Kreislaufproblemen. Wenden Sie sich an einen Arzt, falls Symptome auftreten, die durch Vibrationsbelastung ausgelöst worden sein könnten. Solche Symptome, die hauptsächlich in den Fingern, Händen oder Handgelenken auftreten, sind zum Beispiel (unvollständige Aufzählung):

- Gefühllosigkeit,
- Schmerzen,
- Muskelschwäche,
- Hautverfärbungen,
- unangenehmes Kribbeln.

Den Lenker während des Betriebs fest aber nicht verkrampt mit beiden Händen an den vorgesehenen Stellen halten.

Arbeitszeiten so planen, dass höhere Belastungen über einen längeren Zeitraum vermieden werden.

4.2 Warnung – Gefahren durch elektrischen Strom



Achtung! Stromschlaggefahr!

Besonders wichtig für die elektrische Sicherheit sind Netzkabel, Netzstecker, Ein- / Ausschalter und Anschlussleitung. Beschädigte Kabel, Kupplungen und Stecker oder den Vorschriften nicht entsprechende Anschlussleitungen dürfen nicht verwendet werden, um sich nicht der Gefahr eines elektrischen Schlages auszusetzen.

Daher Anschlussleitung regelmäßig auf Anzeichen einer Beschädigung oder Alterung (Brüchigkeit) überprüfen.

Gerät nur mit abgewickelter Netzleitung in Betrieb nehmen.

Bei Verwendung einer Kabeltrommel muss diese vor Gebrauch immer vollständig abgewickelt werden.

Niemals ein beschädigtes Verlängerungskabel verwenden. Ersetzen Sie defekte Kabel durch neue und nehmen Sie keine Reparaturen an Verlängerungskabeln vor.

Das Gerät darf nicht benutzt werden, wenn Leitungen beschädigt oder abgenutzt sind. Insbesondere ist die Netzanschlussleitung auf Beschädigung und Alterung zu prüfen.

Wartungs- und Reparaturarbeiten an Netzleitungen dürfen nur von speziell ausgebildeten Fachleuten durchgeführt werden.



Stromschlaggefahr!

Eine beschädigte Leitung nicht ans Stromnetz anschließen und eine beschädigte Leitung erst berühren, wenn sie vom Stromnetz getrennt ist.

Stromschlaggefahr!

Beschädigte Kabel, Kupplungen und Stecker oder den Vorschriften nicht entsprechende Anschlussleitungen dürfen nicht verwendet werden.

Die Schneideinheiten (Messer) erst berühren, wenn das Gerät vom Netz getrennt ist.

Achten Sie immer darauf, dass die verwendeten Netzleitungen ausreichend abgesichert sind.



Obwohl der Elektromotor gegen Spritzwasser geschützt ist, darf mit dem Gerät nicht bei Regen und auch nicht in nasser

Umgebung gearbeitet werden.

Ausschließlich feuchtigkeitsisolierte Verlängerungskabel für den Außenbereich benutzen, die für die Verwendung mit dem Gerät geeignet sind (⇒ 11.1).

Kabel beim Mähen vom Messer fernhalten.

Anschlussleitung an Stecker und Steckbuchse trennen und nicht an den Anschlussleitungen ziehen.

Wird das Gerät an ein Stromaggregat angeschlossen, ist darauf zu achten, dass es durch Stromschwankungen beschädigt werden kann.

Das Gerät nur an eine Stromversorgung anschließen, die durch eine Fehlerstrom-Schutzeinrichtung mit einem Auslösestrom von höchstens 30 mA geschützt ist. Nähere Auskünfte gibt der Elektroinstallateur.

Aus Gründen der elektrischen Sicherheit muss das Elektrokabel am Lenker immer ordnungsgemäß montiert sein.

4.3 Bekleidung und Ausrüstung



Während der Arbeit ist immer festes Schuhwerk mit griffiger Sohle zu tragen. Arbeiten Sie niemals barfuß oder beispielsweise in Sandalen.



Bei Wartungs- und Reinigungsarbeiten sowie beim Transport des Geräts zusätzlich stets feste Handschuhe tragen und lange Haare zusammenbinden und sichern (Kopftuch, Mütze etc.).



Beim Schärfen des Mähmessers muss eine geeignete Schutzbrille getragen werden.

Das Gerät darf nur mit langen Hosen und eng anliegender Kleidung in Betrieb genommen werden.

Niemals lose Kleidung tragen, die an beweglichen Teilen (Bedienhebel) hängen bleiben kann – auch keinen Schmuck, keine Krawatten und keine Schals.

4.4 Transport des Geräts

Nur mit Handschuhen arbeiten, um Verletzungen an scharfkantigen und heißen Geräteteilen zu verhindern.

Vor dem Transport das Gerät ausschalten, Netzkabel abziehen und Messer zum Stillstand kommen lassen.

Das Gerät nur mit ausgekühltem Elektromotor transportieren.

Beachten Sie das Gewicht des Geräts und benutzen Sie bei Bedarf geeignete Verladehilfen (Laderampen, Hebevorrichtungen).

Gerät und mittransportierte Geräteteile (z. B. Grasfangkorb) auf der Ladefläche mit ausreichend dimensionierten Befestigungsmitteln (Gurte, Seile usw.) sichern.

Beim Anheben und Tragen Kontakt mit dem Mähmesser vermeiden.

Beachten Sie die Angaben im Kapitel "Transport". Dort ist beschrieben, wie das Gerät anzuheben bzw. zu verzurren ist. (⇒ 13.)

Beachten Sie beim Transport des Geräts regionale gesetzliche Vorschriften, insbesondere was die Ladungssicherheit und den Transport von Gegenständen auf Ladeflächen betrifft.

4.5 Vor der Arbeit

Es ist sicherzustellen, dass nur Personen mit dem Gerät arbeiten, welche die Gebrauchsanleitung kennen.

Beachten Sie die kommunalen Vorschriften für die Betriebszeiten von Gartengeräten mit Verbrennungsmotor bzw. Elektromotor.

Überprüfen Sie vollständig das Gelände, auf dem das Gerät eingesetzt wird, und entfernen Sie alle Steine, Stöcke, Drähte, Knochen und sonstigen Fremdkörper, die von dem Gerät hochgeschleudert werden können. Hindernisse (z. B. Baumstümpfe, Wurzeln) können im hohen Gras leicht übersehen werden.

Markieren Sie deshalb vor der Arbeit mit dem Gerät alle in der Rasenfläche verborgenen Fremdobjekte (Hindernisse), die nicht entfernt werden können.

Vor dem Gebrauch des Geräts sind defekte sowie abgenutzte und beschädigte Teile zu ersetzen. Unleserliche oder beschädigte Gefahren- und Warnhinweise am Gerät sind zu erneuern. Ihr STIHL Fachhändler hält Ersatzklebeschilder und alle weiteren Ersatzteile bereit.

Das Gerät darf nur im betriebssicheren Zustand eingesetzt werden. Vor jeder Inbetriebnahme ist zu kontrollieren,

- ob das Gerät in vorschriftsmäßig montiertem Zustand ist.
- ob sich das Schneidwerkzeug und die gesamte Schneideinheit (Mähmesser, Befestigungselemente, Mähwerksgehäuse) in einwandfreiem Zustand befinden. Insbesondere ist auf sicheren Sitz, Beschädigungen (Kerben oder Risse) sowie Verschleiß zu achten.
- ob die Sicherheitseinrichtungen (z. B. Auswurfklappe, Gehäuse, Lenker, Motorstoppbügel) in einwandfreiem Zustand sind und ordnungsgemäß funktionieren.
- ob der Grasfangkorb unbeschädigt und vollständig montiert ist; ein beschädigter Grasfangkorb darf nicht verwendet werden.
- ob die Auslaufbremse des Elektromotors funktioniert.

Bei Bedarf alle nötigen Arbeiten durchführen bzw. einen Fachhändler aufsuchen. STIHL empfiehlt den STIHL Fachhändler.

Beachten Sie die Angaben im Kapitel "Gefahren durch elektrischen Strom" (⇒ 4.2).

Schalten Sie den Elektromotor niemals ohne vorschriftsmäßig montiertes Messer ein. Gefahr der Überhitzung des Elektromotors!

4.6 Während der Arbeit



Arbeiten Sie niemals, während sich Tiere oder Personen, insbesondere Kinder, im Gefahrenbereich aufhalten.

Die am Gerät installierten Schalt- und Sicherheitseinrichtungen dürfen nicht entfernt oder überbrückt werden. Insbesondere den Motorstoppbügel niemals am Lenkholm fixieren (z. B. durch Anbinden).

Der Lenker muss stets ordnungsgemäß montiert sein und darf nicht verändert werden. Das Gerät niemals mit umgeklapptem Lenker in Betrieb nehmen.

Befestigen Sie niemals Gegenstände am Lenker (z. B. Arbeitskleidung). Verlängerungskabel dürfen nicht um den Lenker gewickelt werden.

Arbeiten Sie nur bei Tageslicht oder bei guter künstlicher Beleuchtung.

Arbeiten Sie nicht bei Umgebungstemperaturen unter +5°C.

Arbeiten Sie mit dem Gerät nicht bei Regen, Gewitter und insbesondere nicht bei Blitzschlaggefahr.

Bei feuchtem Untergrund besteht wegen verminderter Standhaftung erhöhte Unfallgefahr.

Es ist besonders vorsichtig zu arbeiten,

um ein Ausrutschen zu verhindern. Wenn möglich, Einsatz des Geräts bei feuchtem Untergrund vermeiden.

Gerät nicht im Regen stehen lassen.

Gerät einschalten:

Schalten Sie das Gerät mit Vorsicht ein, entsprechend den Hinweisen in Kapitel "Gerät in Betrieb nehmen". (⇒ 11.) Achten Sie auf ausreichenden Abstand der Füße zum Schneidwerkzeug.

Das Gerät muss beim Einschalten auf einer ebenen Fläche stehen.

Das Gerät darf vor dem Einschalten und während des Einschaltvorganges nicht gekippt werden.

Elektromotor nicht einschalten, wenn der Auswurfkanal nicht mit der Auswurfklappe bzw. dem Grasfangkorb abgedeckt ist.

Häufige Einschaltvorgänge innerhalb kurzer Zeit, insbesondere ein "Spielen" am Einschaltknopf sind zu vermeiden. Gefahr der Überhitzung des Elektromotors!

Arbeiten an Hanglagen:

Hänge immer in Querrichtung bearbeiten, niemals in Längsrichtung. Verliert der Benutzer beim Mähen in Längsrichtung die Kontrolle, könnte er zusätzlich vom mähenden Gerät überrollt werden.

Seien Sie besonders vorsichtig, wenn Sie die Fahrtrichtung am Hang ändern.

Achten Sie immer auf einen guten Stand an Hängen und vermeiden Sie die Arbeit mit dem Gerät an übermäßig steilen Hängen.

Aus Sicherheitsgründen darf das Gerät nicht an Hängen mit einer Steigung über 25° (46,6 %) eingesetzt werden.

Verletzungsgefahr!

25° Hangneigung entsprechen einem vertikalen Anstieg von 46,6 cm bei 100 cm horizontaler Länge.

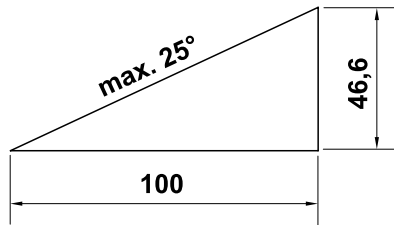

Arbeitseinsatz:



Achtung – Verletzungsgefahr!

Führen Sie niemals Hände oder Füße an oder unter sich drehende Teile. Berühren Sie niemals das umlaufende Messer. Halten Sie sich immer entfernt von der Auswurföffnung. Der durch den Lenker gegebene Sicherheitsabstand ist stets einzuhalten.



Versuchen Sie nicht das Messer zu inspizieren, während das Gerät in Betrieb ist. Öffnen Sie nie die Auswurfklappe und/oder nehmen Sie nie den Grasfangkorb ab, solange das Mähmesser läuft. Umlaufendes Messer kann zu Verletzungen führen.

Führen Sie das Gerät nur im Schritttempo – beim Arbeiten mit dem Gerät niemals laufen. Durch schnelles Führen des Gerätes steigt die Verletzungsgefahr durch Stolpern, Ausrutschen usw.

Seien Sie besonders vorsichtig, wenn Sie das Gerät umkehren oder zu sich heranziehen.

Stolpergefahr!

Heben oder tragen Sie das Gerät niemals mit laufendem Elektromotor oder mit angeschlossener Netzleitung.

In der Grasnarbe verborgene Objekte (Rasensprenganlagen, Pfähle, Wasserventile, Fundamente, elektrische Leitungen etc.) müssen umfahren werden. Überfahren Sie niemals solche Fremdobjekte.

Benutzen Sie das Gerät mit besonderer Vorsicht, wenn Sie in der Nähe von Abhängen, Geländekanten, Gräben und Deichen arbeiten. Insbesondere auf ausreichenden Abstand zu solchen Gefahrenstellen achten.

Sollte das Schneidwerkzeug oder das Gerät auf ein Hindernis bzw. einen Fremdkörper gestoßen sein, ist der Elektromotor abzustellen, die Netzleitung abzustecken und eine sachkundige Untersuchung durchzuführen.



STOP

Achten Sie auf den Nachlauf des Schneidwerkzeuges, der bis zum Stillstand einige Sekunden beträgt.

Schalten Sie den Elektromotor aus,

- wenn das Gerät beim Transport über andere Flächen als Gras anzukippen ist,
- wenn Sie das Gerät zur Mähfläche hin- und wieder wegschieben,
- bevor Sie den Grasfangkorb abnehmen.
- bevor Sie die Schnitthöhe einstellen.



Schalten Sie den Elektromotor aus, ziehen Sie den Netzstecker ab und versichern Sie sich, dass das Schneidwerkzeug vollkommen stillsteht,

- bevor Sie Blockierungen lösen oder Verstopfungen im Auswurfkanal beseitigen;

- wenn das Schneidwerkzeug auf einen Fremdkörper getroffen ist. Das Schneidwerkzeug muss auf eventuelle Beschädigungen überprüft werden. Das Gerät darf mit beschädigter oder verbogener Messerwelle bzw. Welle des Elektromotors nicht in Betrieb genommen werden.
Verletzungsgefahr durch defekte Teile!

- bevor Sie das Gerät überprüfen, reinigen oder Arbeiten an ihm durchführen (z. B. Einstellen der Schnitthöhe, Umklappen/Einstellen des Lenkers);
- bevor Sie das Gerät verlassen bzw. wenn das Gerät unbeaufsichtigt ist;
- bevor Sie das Gerät anheben oder tragen;
- vor dem Transport.
- wenn ein Fremdkörper getroffen wurde oder falls das Gerät abnormal stark vibriert. Überprüfen Sie in diesen Fällen das Gerät, insbesondere die Schneideinheit (Messer, Messerwelle, Messerbefestigung), auf Beschädigungen und führen Sie die erforderlichen Reparaturen durch, bevor Sie das Gerät erneut starten und mit ihm arbeiten.



Verletzungsgefahr!

Starkes Vibrieren ist in der Regel ein Hinweis auf eine Störung. Das Gerät darf insbesondere mit beschädigter oder verbogener Messerwelle oder mit einem beschädigten bzw. verbogenen Mähmesser nicht in Betrieb genommen werden.

Lassen Sie die erforderlichen Reparaturen von einem Fachmann – STIHL empfiehlt den STIHL Fachhändler – durchführen, falls Ihnen die nötigen Kenntnisse fehlen.

Aufgrund der von diesem Gerät verursachten Spannungsschwankungen beim Hochlauf, können bei ungünstigen Netzverhältnissen andere, am gleichen Stromkreis angeschlossene Einrichtungen gestört werden. In diesem Fall sind angemessene Maßnahmen durchzuführen (z. B. Anschluss an einen anderen Stromkreis als die betroffene Einrichtung, Betrieb des Gerätes an einem Stromkreis mit einer niedrigeren Impedanz).

4.7 Wartung, Reinigung, Reparaturen und Lagerung



Vor allen Arbeiten am Gerät, vor dem Einstellen oder Säubern des Geräts oder vor dem

Prüfen, ob die Anschlussleitung verschlungen oder verletzt ist, das Gerät ausschalten und den Netzstecker ziehen.

Lassen Sie das Gerät vor der Aufbewahrung in geschlossenen Räumen, vor Wartungsarbeiten und vor der Reinigung vollständig auskühlen.

Reinigung:

Nach dem Arbeitseinsatz muss das gesamte Gerät sorgfältig gereinigt werden. (⇒ 12.2)

Verwenden Sie niemals Hochdruckreiniger und reinigen Sie das Gerät nicht unter fließendem Wasser (z. B. mit einem Gartenschlauch). Benutzen Sie keine aggressiven Reinigungsmittel. Diese können Kunststoffe und Metalle beschädigen, was den sicheren Betrieb Ihres STIHL Geräts beeinträchtigen kann.

Um Brandgefahr zu vermeiden, ist der Bereich der Kühlluftöffnungen zwischen der Haube des Elektromotors und Gehäuse frei von z. B. Gras, Stroh, Moos, Blättern oder austretendem Fett zu halten.

Wartungsarbeiten:

Es dürfen nur Wartungsarbeiten durchgeführt werden, die in dieser Gebrauchsanleitung beschrieben sind, alle anderen Arbeiten von einem Fachhändler ausführen lassen. Sollten Ihnen notwendige Kenntnisse und Hilfsmittel fehlen, wenden Sie sich **immer** an einen Fachhändler.

STIHL empfiehlt Wartungsarbeiten und Reparaturen nur vom STIHL Fachhändler durchführen zu lassen.

STIHL Fachhändlern werden regelmäßige Schulungen angeboten und technische Informationen zur Verfügung gestellt.

Verwenden Sie nur Werkzeuge, Zubehöre oder Anbaugeräte, welche von STIHL für dieses Gerät zugelassen sind oder technisch gleichartige Teile, sonst kann die Gefahr von Unfällen mit Personenschäden oder Schäden am Gerät bestehen. Bei Fragen sollten Sie sich an einen Fachhändler wenden.

STIHL Original-Werkzeuge, -Zubehör und -Ersatzteile sind in ihren Eigenschaften optimal auf das Gerät und die Anforderungen des Benutzers abgestimmt. STIHL Original-Ersatzteile erkennt man an der STIHL-Ersatzteilnummer, am Schriftzug STIHL und gegebenenfalls am STIHL Ersatzteilkennzeichen. Auf kleinen Teilen kann das Zeichen auch allein stehen.

Halten Sie Warn- und Hinweisaufkleber stets sauber und lesbar. Beschädigte oder verloren gegangene Aufkleber sind durch neue Originalschilder von Ihrem STIHL Fachhändler zu ersetzen. Falls ein Bauteil durch ein Neuteil ersetzt wird, achten Sie darauf, dass das Neuteil dieselben Aufkleber erhält.

Arbeiten an der Schneideinheit nur mit dicken Arbeitshandschuhen und unter äußerster Vorsicht vornehmen.

Halten Sie alle Muttern, Bolzen und Schrauben, insbesondere die Messerschraube, fest angezogen, damit sich das Gerät in einem sicheren Betriebszustand befindet.

Prüfen Sie das gesamte Gerät und den Grasfangkorb regelmäßig, insbesondere vor der Einlagerung (z. B. vor der Winterpause), auf Verschleiß und Beschädigungen. Abgenutzte oder beschädigte Teile sind aus Sicherheitsgründen sofort auszutauschen, damit sich das Gerät immer in einem sicheren Betriebszustand befindet.

Falls für Wartungsarbeiten Bauteile oder Schutzeinrichtungen entfernt wurden, sind diese umgehend und vorschriftsmäßig wieder anzubringen.

Mähmesser regelmäßig auf sicheren Sitz und auf Beschädigungen sowie Verschleiß überprüfen.

4.8 Lagerung bei längeren Betriebspausen

Das abgekühlte Gerät in einem trockenen, verschlossenen Raum einlagern.

Stellen Sie sicher, dass das Gerät vor unbefugter Benutzung (z. B. durch Kinder) geschützt ist.

Gerät vor der Lagerung (z. B. Winterpause) gründlich reinigen.

Das Gerät im betriebs sicheren Zustand lagern.

Gerät auf einer ebenen Fläche so aufbewahren, dass es nicht unbeabsichtigt davonrollen kann.

4.9 Entsorgung

Stellen Sie sicher, dass ein ausgedientes Gerät einer fachgerechten Entsorgung zugeführt wird. Machen Sie das Gerät vor der Entsorgung unbrauchbar. Um Unfällen vorzubeugen, entfernen Sie dazu insbesondere das Netzkabel bzw. das Elektrokabel zum Elektromotor.

Verletzungsgefahr durch das Schneidwerkzeug!

Lassen Sie auch ein ausgedientes Gerät niemals unbeaufsichtigt. Stellen Sie sicher, dass das Gerät und das Schneidwerkzeug außerhalb der Reichweite von Kindern aufbewahrt werden.

5. Symbolbeschreibung



Achtung!

Vor Inbetriebnahme Gebrauchsanleitung und Sicherheitshinweise lesen und beachten.



Verletzungsgefahr!

Dritte aus dem Gefahrenbereich fernhalten.



Verletzungsgefahr!

Hände und Füße von den Messern fernhalten. Vorsicht vor scharfem Mähmesser. Das Mähmesser läuft nach dem Ausschalten wenige Sekunden nach (Motor- / Messerbremse). Vor Arbeiten am Schneidwerkzeug, vor Wartungs- und Reinigungsarbeiten, vor dem Prüfen, ob die Anschlussleitung verschlungen oder verletzt ist, und vor dem Verlassen des Geräts den Motor ausschalten und Netzstecker ziehen.



Stromschlaggefahr!

Anschlusskabel von Schneidwerkzeug fernhalten.



Nicht bei Regen und nicht in nasser Umgebung arbeiten.



RME 545 C, RME 545 V:
Elektromotor einschalten.



RME 545 C, RME 545 V:
Elektromotor ausschalten.



RME 545:
Elektromotor einschalten.



RME 545 V:
Fahrantrieb einschalten.

6. Lieferumfang



Pos.	Bezeichnung	Stk.
A	Grundgerät	1
B	Grasfangkorbunterteil	1
C	Grasfangkorbboberteil	1
D	Bolzen	2

Pos.	Bezeichnung	Stk.
E	Kabelführung RME 545 C, RME 545 V	2
F	Kabelknickschutz RME 545, RME 545 C RME 545 V	1 2
G	Flachrundschraube	2
H	Drehgriff	2
I	Lenkerhülse	2
J	Scheibe RME 545	2
K	Kabelclip RME 545	2
–	Gebrauchsanleitung	1

7. Gerät betriebsbereit machen

7.1 Allgemein



Verletzungsgefahr

Beachten Sie die Sicherheitshinweise im Kapitel "Zu Ihrer Sicherheit". (⇒ 4.)

- Gerät für alle beschriebenen Arbeiten auf einen waagrechten, ebenen und festen Untergrund stellen.

7.2 Lenker montieren

Lenkerhülsen aufstecken:



- Lenkerhülsen (I) auf Lenker (1) aufstecken. Vierkantloch auf der Lenkerinnenseite positionieren, Bohrungen im Lenker und Vierkantloch in der Lenkerhülse müssen übereinstimmen.

Lenker montieren:

- Lenker (1) auf die beiden Lenkerunterteile (2) aufsetzen.
- Flachrundschrauben (G) von innen nach außen durch Bohrungen stecken und mit Scheiben (J – bei RME 545) und Drehgriffen (H) festschrauben.

Kabelknickschutz rechts montieren:



Kabelknickschutz (F) nur wie abgebildet montieren. Das Kabel (3) muss unter dem Lenker geführt werden. Gegebenenfalls Drehgriff (H) vor der Montage lockern.

- Kabel (3) in Kabelknickschutz (F) einlegen.
- Kabelknickschutz zuerst in die obere Bohrung (4) des Lenkerunterteils einfädeln.
- Anschließend Kabelknickschutz im unteren Langloch (5) des Lenkerunterteils einrasten lassen.

Kabelknickschutz links montieren (RME 545 V):

- Die Montage des Kabelknickschutzes (F) rechts erfolgt auf die gleiche Weise wie auf der linken Seite. Der Seilzug (6) muss in den Kabelknickschutz eingelegt und unter dem Lenker geführt werden.

7.3 Kabelführung montieren

RME 545 C, RME 545 V:



- Kabelführungen (E) jeweils links und rechts in die Ausnehmungen am Gehäuse (1) stecken und zum Lenkeroberteil drehen.

- Kabel bzw. Seilzug in die Kabelführung einlegen.
- Kabelführung mit leichtem Druck in den beiden vorgesehenen Bohrungen einrasten lassen.

RME 545:



Stromschlaggefahr!

Damit die Isolierschicht des Lenkers nicht beschädigt wird, Kabelclips nur mit der Hand aufdrücken und keine Werkzeuge (z. B. Hammer, Schraubenzieher) verwenden.

- Kabelclips (K) auf das Lenkeroberteil aufdrücken. Abstand zwischen oberem Kabelclip und Schalter: **25 - 27 cm**
- Kabel wie abgebildet in beide Kabelclips einlegen. Lasche (2) schließen und einrasten lassen.

7.4 Grasfangkorb montieren



- Grasfangkorboberteil (C) auf Grasfangkorbunterteil (B) aufsetzen.
- Bolzen (D) von innen durch die vorgesehenen Öffnungen drücken.
- Das Grasfangkorboberteil durch leichten Druck im Grasfangkorbunterteil einrasten lassen.
- Grasfangkorb einhängen. (⇒ 8.5)

8. Bedienelemente

8.1 Allgemein



Verletzungsgefahr

Beachten Sie die Sicherheitshinweise im Kapitel "Zu Ihrer Sicherheit". (⇒ 4.)

- Gerät für alle beschriebenen Arbeiten auf einen waagrechten, ebenen und festen Untergrund stellen.

8.2 Lenker umklappen



Klemmgefahr!

Durch das Lösen der Drehgriffe kann das Lenkeroberteil umklappen. Beim Aufschrauben der Drehgriffe Lenkeroberteil deshalb an der höchsten Stelle mit einer Hand halten.

- Netzanschlussleitung abziehen.

Transportposition – zum platzsparenden Transportieren und Aufbewahren:

- Drehgriffe (1) so weit aufschrauben, bis sie sich frei drehen.
Die Freidrehungen verhindern ein selbständiges, gänzlich Abschrauben der Drehgriffe von den Schrauben (Verliersicherung).
- Lenkeroberteil (2) umklappen und auf dem Gehäuseunterteil bzw. auf der Haube des Elektromotors aufliegen lassen.

Arbeitsposition – zum Arbeiten mit dem Gerät:

- Lenkeroberteil (2) nach hinten aufklappen und mit einer Hand halten.
- Drehgriffe (1) festschrauben.

8.3 Höhenverstellung Lenker



Der Lenker (1) kann in **3** Positionen fixiert werden:

- I nieder
- II mittel
- III hoch

- Drehgriff Lenkerhöhenverstellung (2) durch Drehen gegen den Uhrzeigersinn (ca. 5 Umdrehungen) lösen.
- Lenker (1) mit beiden Händen fassen und durch Auf- oder Abbewegen in die gewünschte Position bringen. Auf eine identische Einstellung des Lenkers links und rechts achten.
- Drehgriff Lenkerhöhenverstellung (2) im Uhrzeigersinn wieder festdrehen.

8.4 Zentrale Schnitthöhenverstellung



Es können **7** Schnitthöhen eingestellt werden.

Stufe **1**: **25 mm**

Stufe **7**: **80 mm**

- Gerät am Griff (1) fassen und den Verstellhebel (2) nach oben ziehen und halten, um den Rastmechanismus zu lösen. Gewünschte Schnitthöhe durch Auf- oder Abbewegen des Geräts einstellen.
- Diese kann an der Schnitthöhenanzeige (3) abgelesen werden.

- Verstellhebel (2) wieder loslassen und Höhenverstellung einrasten lassen.

8.5 Grasfangkorb ein- und aushängen



Einhängen:

- Auswurfklappe (1) öffnen und halten.
- Grasfangkorb (2) mit den Ausnehmungen (3) an den Aufnahmen (4) am Gerät einhängen.
- Auswurfklappe (1) von Hand wieder schließen.

Aushängen:

- Auswurfklappe (1) öffnen und halten.
- Grasfangkorb (2) nach oben anheben, aus den Aufnahmen (4) aushängen und entfernen.
- Auswurfklappe (1) von Hand wieder schließen.

8.6 Füllstandsanzeige



Der vom Messer erzeugte Luftstrom hebt die Füllstandsanzeige (1) an. Ist der Grasfangkorb gefüllt, stoppt der Luftstrom. Ist der Luftstrom zu gering, fällt die Füllstandsanzeige (1) in den Ruhezustand zurück. Dies ist ein Hinweis den Grasfangkorb zu entleeren.

Die uneingeschränkte Funktion der Füllstandsanzeige ist nur bei optimalem Luftstrom gegeben. Äußere Einflüsse wie nasses, dichtes oder hohes Gras, niedrige Schnittstufen, Verschmutzung oder Ähnliches können den Luftstrom und die Funktion der Füllstandsanzeige beeinträchtigen.

 **Grasfangkorb wird befüllt**

B Grasfangkorb ist gefüllt

- Gefüllten Grasfangkorb entleeren (⇒ 11.6).

9. Hinweise zum Arbeiten

9.1 Allgemein



Verletzungsgefahr!

Eventuelle Kabelknäuel sofort entwirren.

Führen Sie die Anschlussleitung beim Mähen hinter sich. Anschlussleitungen können versehentlich beim Mähen abgeschnitten werden oder zur Stolperfalle werden. Sie bergen deshalb ein hohes Unfallrisiko. Daher nur so mähen, dass die Anschlussleitung immer sichtbar in der bereits gemähten Rasenfläche liegt.

Einen schönen und dichten Rasen erhält man durch häufiges Mähen und Kurzhalten des Rasens.

Den Rasen bei heißem und trockenem Klima nicht zu kurz mähen, da er sonst von der Sonne verbrannt und unansehnlich wird!

Mit einem scharfen Messer ist das Schnittbild schöner als mit einem abgestumpften, daher sollte es regelmäßig geschärft werden (STIHL Fachhändler).

9.2 Richtige Belastung des Elektromotors

Den Rasenmäher nicht in hohem Gras bzw. nicht in niedrigster Schnitthöhe einschalten.

Der Rasenmäher darf nur so stark beansprucht werden, dass die Drehzahl des Elektromotors dabei nicht wesentlich absinkt.

Bei absinkender Drehzahl höhere Schnitthöhen-Einstellung wählen und/oder die Vorschubgeschwindigkeit reduzieren.

9.3 Wenn das Mähmesser blockiert

Sofort den Elektromotor abstellen und Netzstecker ziehen. Danach die Ursache der Störung beseitigen.

9.4 Thermischer Überlastschutz des Elektromotors

Tritt beim Arbeiten eine Überlastung des Elektromotors auf, schaltet der eingebaute thermische Überlastschutz den Elektromotor selbständig ab.

Ursachen für eine Überlastung:

- Mähen von zu hohem Gras oder zu tief eingestellte Schnitthöhe,
- zu hohe Vorschubgeschwindigkeit,
- unzureichende Reinigung der Kühlluftführung (Ansaugschlitze)
- Mähmesser ist stumpf oder verschlissen,
- nicht geeignete oder zu lange Anschlussleitung – Spannungsabfall (⇒ 11.1).

Wiederinbetriebnahme

Nach einer Abkühlzeit von bis zu 10 min. (abhängig von der Umgebungstemperatur) das Gerät wieder normal in Betrieb nehmen (⇒ 11.).

9.5 Arbeitsbereich des Bedieners



- Der Bediener muss sich bei laufendem Elektromotor aus Sicherheitsgründen immer im Arbeitsbereich hinter dem Lenker aufhalten. Der durch den Lenker gegebene Sicherheitsabstand ist stets einzuhalten.
- Der Rasenmäher darf ausschließlich von einer Person alleine bedient werden, Dritte haben sich dem Gefahrenbereich fernzuhalten. (⇒ 4.)

10. Sicherheitseinrichtungen

Das Gerät ist für die sichere Bedienung und zum Schutz vor unsachgemäßer Benutzung mit mehreren Sicherheitseinrichtungen ausgestattet.



Verletzungsgefahr!

Wird bei einer der Sicherheitseinrichtungen ein Defekt festgestellt, darf das Gerät nicht in Betrieb genommen werden. Wenden Sie sich an einen Fachhändler, STIHL empfiehlt den STIHL Fachhändler.

10.1 Schutzeinrichtungen

Der Rasenmäher ist mit Schutzeinrichtungen ausgestattet, die einen unbeabsichtigten Kontakt mit dem Mähmesser und mit ausgeworfenem

Schnittgut verhindern.
Dazu zählen das Gehäuse, die Auswurfklappe, der Grasfangkorb und der ordnungsgemäß montierte Lenker.

10.2 Zweihandbedienung

Der Elektromotor kann nur eingeschaltet werden, wenn mit der rechten Hand der Einschaltknopf gedrückt und gehalten sowie danach mit der linken Hand der Motorstoppbügel zum Lenker gezogen wird.

10.3 Auslaufbremse des Elektromotors

Nach dem Loslassen des Motorstoppbügels kommt das Mähmesser nach weniger als 3 Sekunden zum Stillstand.

Eine im Elektromotor integrierte Auslaufbremse verkürzt die Auslaufzeit bis zum Messerstillstand.



Nach dem Einschalten des Elektromotors dreht sich das Messer und ein Windgeräusch ist hörbar. Die Nachlaufzeit entspricht der Dauer des Windgeräusches nach dem Ausschalten des Elektromotors, sie kann mit einer Stoppuhr gemessen werden.

11. Gerät in Betrieb nehmen

11.1 Gerät elektrisch anschließen



Stromschlaggefahr!

Beachten Sie die Sicherheitshinweise im Kapitel „Zu Ihrer Sicherheit“ (⇒ 4.2).

Bei Verwendung einer Kabeltrommel muss die Anschlussleitung ganz abgerollt sein, sonst kann durch elektrischen Widerstand Leistungsverlust und Überhitzung entstehen.

Als Anschlussleitungen dürfen nur Leitungen verwendet werden, die nicht leichter sind als folgende Gummischlauchleitungen:

H07 RN-F DIN/VDE 0282

Mindestquerschnitt:

bis 25 m Länge: 3 x 1,5 mm²

bis 50 m Länge: 3 x 2,5 mm²

Die Kupplungen der Anschlusskabel müssen aus Gummi oder gummiüberzogen sein und folgender Norm entsprechen:

DIN/VDE 0620

Netzspannung und Netzfrequenz müssen mit den Angaben auf dem Leistungsschild bzw. den Angaben im Kapitel "Technische Daten" (⇒ 18.) übereinstimmen.

Die Netzanschlussleitung muss ausreichend abgesichert sein (⇒ 18.).

Dieses Gerät ist für den Betrieb an einem Stromversorgungsnetz mit einer Systemimpedanz Z_{\max} am

Übergabepunkt (Hausanschluss) von maximal **0,47 Ohm** (bei 50 Hz) vorgesehen.

Der Anwender hat sicherzustellen, dass das Gerät nur an einem Stromversorgungsnetz betrieben wird, das diese Anforderungen erfüllt. Wenn nötig, kann die Systemimpedanz beim lokalen Energieversorgungsunternehmen erfragt werden.

11.2 Zugentlastung



Während der Arbeit verhindert die Zugentlastung ein ungewolltes Abziehen der Anschlussleitung und dadurch eine mögliche Beschädigung des Netzanschlusses am Gerät.

Daher muss das Anschlusskabel durch die Zugentlastung geführt werden.

- Mit dem Anschlusskabel (1) eine Schlaufe bilden und diese durch die Öffnung (2) führen.
- Die Schlaufe über den Haken (3) stülpen und festziehen.

11.3 Rasenmäher einschalten



Den Rasenmäher nicht in hohem Gras einschalten. Bei erschwertem Anlauf des Elektromotors höhere Schnitthöhen-Einstellung wählen.

- **1** Einschaltknopf (1) drücken und halten.
- **2** Motorstoppbügel (2) zum Lenker ziehen und halten.
- Der Einschaltknopf (1) kann nach Betätigen des Motorstoppbügels (2) losgelassen werden.

11.4 Rasenmäher ausschalten



- Motorstoppbügel (1) loslassen. Elektromotor und Mähmesser kommen nach kurzer Auslaufzeit zum Stillstand.

11.5 Fahrtrieb

Der Rasenmäher **RME 545 V** ist mit einem Fahrtrieb ausgestattet.

Die Antriebsgeschwindigkeit kann **während** der Fahrt, **ohne** den Fahrtrieb auszuschalten, stufenlos geregelt werden: **2,4 km/h – 4,0 km/h**

Fahrtrieb einschalten:



- Elektromotor einschalten. (⇒ 11.3)
- Bügel Fahrtrieb (1) zum Lenker ziehen und halten. Der Fahrtrieb schaltet sich ein und der Rasenmäher setzt sich vorwärts in Bewegung.



Schäden am Gerät vermeiden!

Bügel Fahrtrieb immer vollständig (bis zum Anschlag) betätigen, um Folgeschäden am Getriebe zu vermeiden.

Antriebsgeschwindigkeit einstellen:



Schäden am Gerät vermeiden!

Hebel Vario-Antrieb (2) nur bei laufendem Elektromotor betätigen.

- Fahrgeschwindigkeit **verringern**:
Hebel Vario-Antrieb (2) während der Fahrt nach vorne drücken.



- Fahrgeschwindigkeit **erhöhen**:
Hebel Vario-Antrieb (2) während der Fahrt nach hinten ziehen.



Fahrtrieb ausschalten:



- Bügel Fahrtrieb (1) loslassen. Der Fahrtrieb schaltet sich aus und der Rasenmäher bleibt stehen. Der Elektromotor läuft weiter.

11.6 Grasfangkorb entleeren



Verletzungsgefahr!

Vor dem Aushängen des Grasfangkorbes Elektromotor ausschalten und Mähmesser zum Stillstand kommen lassen.



Ein vollständig gefüllter Grasfangkorb kann bis zu **16 kg** wiegen.

- Grasfangkorb aushängen und abstellen. (⇒ 8.5)
- Grasfangkorb an der Verschlusslasche (1) öffnen. Grasfangkorbberteil (2) aufklappen und halten. Grasfangkorb nach hinten umklappen und Schnittgut entleeren. Der Grasfangkorb kann mit den Haltegriffen (3, 4) am Grasfangkorbberteil und -unterteil gut festgehalten und bequem entleert werden.
- Grasfangkorb schließen.
- Grasfangkorb einhängen. (⇒ 8.5)

12. Wartung

12.1 Allgemein



Verletzungsgefahr!

Beachten Sie die Sicherheitshinweise im Kapitel „Zu Ihrer Sicherheit“ (⇒ 4.).

Jährliche Wartung durch den Fachhändler:

Der Rasenmäher sollte einmal jährlich von einem Fachhändler überprüft werden. STIHL empfiehlt den STIHL Fachhändler.

12.2 Gerät reinigen



Wartungsintervall: Nach jedem Einsatz

Eine sorgsame Behandlung schützt das Gerät vor Schäden und verlängert die Nutzungsdauer.



Verletzungsgefahr!

Elektromotor abstellen, Netzstecker abziehen und Gerät abkühlen lassen. Das Gerät steht nur mit geöffneter Auswurfklappe sicher in der Reinigungsposition.

- Rasenmäher auf einen festen, waagrechten und ebenen Untergrund stellen.
- Höchste Schnittstufe auswählen. (⇒ 8.4)
- Grasfangkorb aushängen. (⇒ 8.5)
- Lenker (1) nach hinten ablegen.
- Auswurfklappe (2) öffnen und halten.

- Gerät vorne am Tragegriff (3) anheben und wie abgebildet in die Reinigungsposition aufstellen.

Hinweise zum Reinigen:

- Grasfangkorb abseits des Geräts mit fließendem Wasser und einer Bürste reinigen.
- Verschmutzungen am Gerät mit wenig Wasser, mit einer Bürste oder mit einem Tuch entfernen. Insbesondere auch das Mähmesser reinigen. Niemals Strahlwasser auf Teile des Elektromotors, Dichtungen, Lagerstellen richten.
- Angesetzte Grasrückstände vorab mit einem Holzstab lösen.
- Bei Bedarf einen Spezialreiniger verwenden (z. B. STIHL Spezialreiniger).
- Luftschlitze (zwischen der Haube des Elektromotors und dem Gehäuseunterteil) von Verschmutzungen befreien, um eine ausreichende Kühlung des Elektromotors zu gewährleisten.

12.3 Elektromotor, Räder und Getriebe

Der Elektromotor ist wartungsfrei.

Die Lager der Räder sind wartungsfrei.

Das Vario-Getriebe (**RME 545 V**) ist wartungsfrei.

12.4 Lenkeroberteil

Wartungsintervall: Vor jedem Einsatz

Lenkeroberteil auf Beschädigungen prüfen – es ist mit einer Isolierschicht überzogen. Falls diese beschädigt ist, Rasenmäher nicht in Betrieb nehmen und Lenkeroberteil tauschen.





12.5 Mähmesser warten

Wartungsintervall: Vor jedem Einsatz



Verletzungsgefahr!

Messer werden je nach Einsatzort und Einsatzdauer unterschiedlich stark abgenutzt. Wenn Sie das Gerät auf sandigem Untergrund bzw. häufig unter trockenen Bedingungen einsetzen, wird das Messer stärker beansprucht und verschleißt überdurchschnittlich schnell. Ein verschlissenes Messer kann abbrechen und schwere Verletzungen verursachen. Die Anweisungen zur Messerwartung sind deshalb immer einzuhalten.

- Rasenmäher in Reinigungsposition hochkippen. (⇒ 12.2)
- Messer (1) reinigen.
- **Messerstärke**  an mehreren Stellen mit einem Messschieber prüfen. Insbesondere auch im Bereich der Messerflügel nachmessen.  > 2 mm
- Lineal (2) an die vordere Messerkante anlegen und **Rückschliff**  messen.  < 5 mm

Das Messer ist zu ersetzen,

- wenn es beschädigt ist (Kerben, Risse),
- wenn die Messwerte an einer oder mehreren Stellen erreicht werden bzw. außerhalb der zulässigen Grenzen liegen.

Ist am Rasenmäher das als Sonderzubehör erhältliche Multimesser montiert, gelten andere Verschleißgrenzen (siehe Gebrauchsanleitung des Zubehörs).

12.6 Mähmesser aus- und einbauen



Demontage:

- Geeignetes Holzstück (1, ca. 60x60mm) zum Gegenhalten des Messers (2) verwenden.
- Messerschraube (3) mit einem Schraubenschlüssel SW 24 ausschrauben.
- Messer (2) abnehmen.

Montage:



Verletzungsgefahr!

Das Messer (2) darf nur wie abgebildet montiert werden. Die hochgebogenen Messerflügel müssen nach oben zeigen.

Das vorgeschriebene Anziehmoment der Messerschraube genau einhalten, da die sichere Befestigung des Schneidwerkzeuges davon abhängt. Messerschraube (3) zusätzlich mit **Loctite 243** sichern.

Die Messerschraube (3) bei jedem Messertausch erneuern.

- Messerauflagefläche und Messerbuchse reinigen.

- Wuchtheit Messer prüfen. (⇒ 12.7)
- Messer (2) mit den hochgebogenen Flügeln nach oben (zum Gerät zeigend) montieren.
- Geeignetes Holzstück (1, ca. 60x60mm) zum Gegenhalten des Messers (2) verwenden.
- Messerschraube (3) eindrehen und festziehen.
Anziehmoment:
15 - 20 Nm

12.7 Wuchtheit Messer prüfen



- Messer demontieren. (⇒ 12.6)
- Schraubenzieher (1) durch die Mittelbohrung (2) des Messer (3) führen und Messer waagrecht ausrichten.
Wenn das Messer richtig ausgewuchtet ist, bleibt es in der waagrechten Lage.
- Wenn sich das Messer nach einer Seite neigt, diese Seite nachschleifen, bis das Gleichgewicht hergestellt ist. (⇒ 12.8)

12.8 Mähmesser schärfen

STIHL empfiehlt, das Schärfen des Mähmessers einem Fachmann zu überlassen. Bei falsch geschliffenem Messer (falscher Schärfwinkel, Unwucht usw.) wird die Funktion des Geräts beeinträchtigt.

Schärfanleitung:

- Mähmesser ausbauen. (⇒ 12.6)
- Mähmesser beim Schleifen kühlen, z. B. mit Wasser. Eine Blaufärbung darf nicht auftreten, da sonst die Schneidhaltigkeit vermindert wird.

- Messer gleichmäßig schärfen, um Vibrationen durch Unwucht zu vermeiden.
- Schärfwinkel von 30° einhalten.
- Schleifgrat an der Schneidkante gegebenenfalls nach dem Schärfvorgang mit einem feinen Schleifpapier entfernen.

12.9 Seilzug Fahrtrieb einstellen (RME 545 V)



Wartungsintervall: Nach Bedarf

Die Spannung des Seilzugs ist werksseitig richtig eingestellt.

Das Nachstellen des Seilzugs ist nötig,

- wenn nach längerer Nutzungsdauer der Fahrtrieb bei betätigtem Bügel Fahrtrieb nicht ordnungsgemäß einsetzt.
- wenn der Fahrtrieb permanent eingeschaltet ist. – Das heißt, der Rasenmäher setzt sich ungewollt beim Einschalten des Geräts in Bewegung, obwohl der Bügel Fahrtrieb nicht betätigt ist.



Verletzungsgefahr!

Der Seilzug Fahrtrieb muss ordnungsgemäß eingestellt sein, wenn mit dem Gerät gearbeitet wird. Bei Bedarf Fachhändler aufsuchen. STIHL empfiehlt den STIHL Fachhändler.

Spannung des Seilzugs kontrollieren:

- Elektromotor abstellen und Netzstecker abziehen.

- Bügel Fahrtrieb betätigen und Rasenmäher gleichzeitig nach hinten ziehen.
Ab ca. einem Drittel des Hebelwegs müssen die Antriebsräder blockieren.

Seilzug einstellen:

- Durch Drehen der Verstellerschraube (1) links am Lenkeroberteil in Richtung "+" wird die Spannung des Seilzugs erhöht, Drehen in Richtung "-" verringert die Spannung.

12.10 Aufbewahrung (Winterpause)

Gerät in einem trockenen, verschlossenen und staubarmen Raum aufbewahren. Stellen Sie sicher, dass es außerhalb der Reichweite von Kindern ist.

Den Rasenmäher nur in betriebs sicherem Zustand einlagern, bei Bedarf Lenker umklappen.

Halten Sie alle Muttern, Bolzen und Schrauben fest angezogen, erneuern Sie unleserlich gewordene Gefahren- und Warnhinweise am Gerät, prüfen Sie die gesamte Maschine auf Verschleiß oder Beschädigungen. Ersetzen Sie abgenutzte oder beschädigte Teile.

Eventuelle Störungen am Gerät sind grundsätzlich vor der Einlagerung zu beheben.

Bei längerer Stilllegung des Rasenmähers (Winterpause) die nachfolgenden Punkte beachten:

- Alle äußeren Teile des Gerätes sorgfältig reinigen.
- Sämtliche beweglichen Teile gut einölen bzw. einfetten.

13. Transport

13.1 Transport



Verletzungsgefahr!

Beachten Sie vor dem Transport das Kapitel "Zu Ihrer Sicherheit". (⇒ 4.)

Beim Transport immer geeignete Sicherheitsbekleidung (Sicherheitschuhe, feste Handschuhe) tragen.

Vor dem Anheben bzw. Transport immer die Netzleitung abstecken.

Tragen des Geräts:



- Gerät ausschließlich am Tragegriff (1) und am Lenker (2) anheben. Immer auf ausreichenden Abstand des Mähmessers vom Körper, insbesondere von Füßen und Beinen, achten.

Verzurren des Geräts:



- Gerät auf der Ladefläche mit geeigneten Befestigungsmitteln sichern und ausschließlich auf den 4 Rädern stehend transportieren.
- Seile bzw. Gurte am Gehäuseoberteil (3) festmachen.

14. Verschleiß minimieren und Schäden vermeiden

Wichtige Hinweise zur Wartung und Pflege der Produktgruppe

Rasenmäher, handgeführt und netzbetrieben (STIHL RME)

Für Sach- und Personenschäden, die durch Nichtbeachtung der Hinweise in der Bedienungsanleitung, insbesondere hinsichtlich Sicherheit, Bedienung und Wartung, verursacht werden, oder die durch Verwendung nicht zugelassener Anbau- oder Ersatzteile auftreten, schließt die Firma STIHL jede Haftung aus.

Bitte beachten Sie unbedingt folgende wichtige Hinweise zur Vermeidung von Schäden oder übermäßigem Verschleiß an Ihrem STIHL Gerät:

1. Verschleißteile

Manche Teile des STIHL Gerätes unterliegen auch bei bestimmungsgemäßem Gebrauch einem normalen Verschleiß und müssen je nach Art und Dauer der Nutzung rechtzeitig ersetzt werden.

Dazu gehören u. a.:

- Mähmesser
- Grasfangkorb
- Scheuerleisten
- Keilriemen (RME 545 V)

2. Einhaltung der Vorgaben dieser Gebrauchsanleitung

Benutzung, Wartung und Lagerung des STIHL Gerätes müssen so sorgfältig erfolgen, wie in dieser Gebrauchsanleitung beschrieben. Alle Schäden, die durch Nichtbeachten der

Sicherheits-, Bedienungs- und Wartungshinweise verursacht werden, hat der Benutzer selbst zu verantworten.

Dies gilt insbesondere für:

- nicht ausreichend dimensionierte Zuleitung (Querschnitt).
- falschen elektrischen Anschluss (Spannung).
- nicht von STIHL freigegebene Veränderungen am Produkt.
- Die Verwendung von Werkzeugen oder Zubehören, die nicht für das Gerät zulässig, geeignet oder qualitativ minderwertig sind.
- nicht bestimmungsgemäße Verwendung des Produktes.
- Einsatz des Produktes bei Sport- oder Wettbewerbs-Veranstaltungen.
- Folgeschäden durch die Weiterbenutzung des Produktes mit defekten Bauteilen.

3. Wartungsarbeiten

Alle im Abschnitt "Wartung" aufgeführten Arbeiten müssen regelmäßig durchgeführt werden.

Soweit diese Wartungsarbeiten nicht vom Benutzer selbst ausgeführt werden können, ist damit ein Fachhändler zu beauftragen.

STIHL empfiehlt Wartungsarbeiten und Reparaturen nur beim STIHL Fachhändler durchführen zu lassen.

STIHL Fachhändlern werden regelmäßig Schulungen angeboten und technische Informationen zur Verfügung gestellt.

Werden diese Arbeiten versäumt, können Schäden auftreten, die der Benutzer zu verantworten hat.

Dazu zählen unter anderem:

- Schäden am Elektromotor infolge unzureichender Reinigung der Kühlluftführung (Ansaugschlitze).
- Korrosions- und andere Folgeschäden durch unsachgemäße Lagerung.
- Schäden am Gerät durch die Verwendung von qualitativ minderwertigen Ersatzteilen.
- Schäden infolge nicht rechtzeitig oder unzureichend durchgeführter Wartung bzw. Schäden durch Wartungs- oder Reparaturarbeiten, die nicht in Werkstätten von Fachhändlern durchgeführt wurden.

15. Umweltschutz

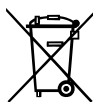

Rasenschnitt gehört nicht in den Müll, sondern soll kompostiert werden.

Verpackungen, Gerät und Zubehör sind aus recyclingfähigen Materialien hergestellt und entsprechend zu entsorgen.

Die getrennte, umweltgerechte Entsorgung von Materialresten fördert die Wiederverwendbarkeit von Wertstoffen. Aus diesem Grund ist nach Ablauf der gewöhnlichen Gebrauchsdauer das Gerät der Wertstoffsammlung zuzuführen. Beachten Sie bei der Entsorgung die Angaben im Kapitel "Entsorgung". (⇒ 4.9)

Wenden Sie sich an Ihr Recycling-Center oder Ihren Fachhändler, um zu erfahren, wie Abfallprodukte fachgerecht zu entsorgen sind.

16. Übliche Ersatzteile

Mähmesser:
6340 702 0100

Messerschraube:
6340 760 2801



Die Messerschraube muss bei jedem Messertausch ersetzt werden. Ersatzteile sind beim STIHL Fachhändler erhältlich.

17. EU-Konformitätserklärung

17.1 Rasenmäher STIHL RME 545.0, RME 545.0 C, RME 545.0 V

STIHL Tirol GmbH
Hans Peter Stihl-Straße 5
6336 Langkampfen
Österreich

erklärt in alleiniger Verantwortung, dass

- Bauart: Elektro-Rasenmäher
- Fabrikmarke: STIHL
- Typ: RME 545.0, RME 545.0 C, RME 545.0 V
- Schnittbreite: 43 cm
- Serienidentifizierung: 6340

den einschlägigen Bestimmungen der Richtlinien 2000/14/EG, 2006/42/EG, 2014/30/EU, 2011/65/EU und 2009/125/EG entspricht und in Übereinstimmung mit den jeweils zum Produktionsdatum gültigen Versionen der folgenden Normen entwickelt und gefertigt

worden ist: EN 60335-1, EN 60335-2-77, EN 55014-1, EN 55014-2, EN 61000-3-2 und EN 61000-3-11.

Beteiligte benannte Stelle:
TÜV Rheinland LGA Products GmbH
Tillystraße 2
90431 Nürnberg, DE

Zur Ermittlung des gemessenen und des garantierten Schalleistungspegel wurde nach Richtlinie 2000/14/EG, Anhang VIII verfahren.

- Gemessener Schalleistungspegel: 93,6 dB(A)
- Garantierter Schalleistungspegel: 94 dB(A)

Die Technischen Unterlagen sind bei der STIHL Tirol GmbH aufbewahrt.

Das Baujahr und die Maschinenummer sind auf dem Rasenmäher angegeben.

Langkampfen, 20.01.2021

STIHL Tirol GmbH
FN 46276 d, Landesgericht Innsbruck

i. V.

Matthias Fleischer, Bereichsleiter
Forschung und Entwicklung

i. V.

Sven Zimmermann, Bereichsleiter Qualität

17.2 Anschrift STIHL Hauptverwaltung

ANDREAS STIHL AG & Co. KG
Postfach 1771
D-71301 Waiblingen

17.3 Anschriften STIHL Vertriebsgesellschaften

DEUTSCHLAND

STIHL Vertriebszentrale AG & Co. KG
Robert-Bosch-Straße 13
64807 Dieburg
Telefon: +49 6071 3055358

ÖSTERREICH

STIHL Ges.m.b.H.
Fachmarktstraße 7
2334 Vösendorf
Telefon: +43 1 86596370

SCHWEIZ

STIHL Vertriebs AG
Iserrietstraße 4
8617 Mönchaltorf
Telefon: +41 44 9493030

TSCHECHISCHE REPUBLIK

Andreas STIHL, spol. s r.o.
Chrlická 753
664 42 Modřice

17.4 Anschriften STIHL Importeure

BOSNIEN-HERZEGOWINA

UNIKOMERC d. o. o.
Bišće polje bb
88000 Mostar
Telefon: +387 36 352560
Fax: +387 36 350536

KROATIEN

UNIKOMERC - UVOZ d.o.o.
Sjedište:
Amruševa 10, 10000 Zagreb
Prodaja:
Ulica Kneza Ljudevita Posavskog 56,
10410 Velika Gorica
Telefon: +385 1 6370010
Fax: +385 1 6221569

TÜRKEI

SADAL TARIM MAKİNELERİ DIŞ
TİCARET A.Ş.
Hürriyet Mahallesi Manas Caddesi No.1
35473 Menderes, İzmir
Telefon: +90 232 210 32 32
Fax: +90 232 210 32 33

18. Technische Daten

RME 545.0, RME 545.0 C, RME 545.0 V:

Serienidentifizierung	6340
Motor, Bauart	Elektromotor
Spannung	230 V~
Aufnahmeleistung (EU) 2019/1781	1600 W §2(2) (j)
Frequenz	50 Hz
Absicherung	10 A
Schutzklasse	II
Schutzart	IPX 4
Schneidvorrichtung	Messerbalken
Schnittbreite	43 cm
Drehzahl der Schneidvorrichtung	2800 U/min

Antrieb	
Messerbalken	permanent
Anziehmoment	
Messerschraube	15 - 20 Nm
Rad-Ø vorne	180 mm
Rad-Ø hinten	200 mm
RME 545.0 V: Rad- antrieb Hinterrad	Vario-Getriebe
Füllmenge	
Grasfangkorb	60 l
Schnitthöhe	25 - 80 mm
Länge	147 cm
Breite	48 cm
Höhe	102 cm

Gewicht:

RME 545.0	26 kg
RME 545.0 C	29 kg
RME 545.0 C (GB)	30 kg
RME 545.0 V	32 kg

Schallemissionen:

Messung gemäß 2000/14/EG:

Garantierter Schall- leistungspegel $L_{WA,d}$	94 dB(A)
Unsicherheit K_{WA}	0,8 dB(A)

Messung gemäß EN 60335-2-77:

Schalldruckpegel am Arbeitsplatz L_{pA}	82 dB(A)
Unsicherheit K_{pA}	2 dB(A)

Hand-Arm-Vibrationen:

Angegebener Schwingungskennwert
nach EN 12096:

Gemessener Wert	
a_{hw}	2,80 m/sec ²
Unsicherheit K_{hw}	1,40 m/sec ²

Messung gemäß EN 20643, EN 60335-2-77

18.1 REACH

REACH bezeichnet eine EG-Verordnung zur Registrierung, Bewertung und Zulassung von Chemikalien.

Informationen zur Erfüllung der REACH-Verordnung (EG) Nr. 1907/2006 sind unter www.stihl.com/reach angegeben.

19. Fehlersuche

✂ eventuell einen Fachhändler aufsuchen, STIHL empfiehlt den STIHL Fachhändler.

Störung:

Elektromotor läuft nicht an

Mögliche Ursache:

- Keine Netzspannung
- Anschlusskabel/Stecker bzw. Steckerkupplung oder Schalter defekt
- Einschaltknopf nicht gedrückt
- Elektromotor ist durch zu hohes oder zu feuchtes Gras überlastet
- Schutz des Elektromotors aktiviert
- Mähergehäuse ist verstopft
- Sicherung im Stecker defekt (GB-Version)

Abhilfe:

- Absicherung überprüfen (⇒ 11.1)
- Kabel/Stecker/Schalter überprüfen, ggf. auswechseln (⇒ 11.1)
- Einschaltknopf drücken (⇒ 11.3)
- Elektromotor nicht in hohem Gras einschalten, Schnitthöhe anpassen (⇒ 8.4)
- Gerät abkühlen lassen (⇒ 9.4)
- Mähergehäuse reinigen (⇒ 12.2)
- Sicherung im Stecker tauschen (✂)

Störung:

Häufig auslösende Netzsicherung

Mögliche Ursache:

- nicht geeignete Anschlussleitung
- Netzüberlastung
- Gerät ist überlastet durch Mähen von zu hohem oder zu feuchtem Gras

Abhilfe:

- Geeignete Anschlussleitung verwenden (⇒ 11.1)
- Gerät an einen anderen Stromkreis anschließen
- Schnitthöhe und Mähgeschwindigkeit an Mähbedingungen anpassen (⇒ 8.4)

Störung:

Starke Vibrationen während des Betriebes

Mögliche Ursache:

- Messerschraube ist lose
- Messer ist nicht ausgewuchtet
- Befestigung des Elektromotors ist lose

Abhilfe:

- Messerschraube anziehen (⇒ 12.6)
- Messer nachschleifen (auswuchten) oder ersetzen (⇒ 12.8)
- Verschraubung des Elektromotors kontrollieren, ggf. Schrauben anziehen (✂)

Störung:

Unsauberer Schnitt, Rasen wird gelb

Mögliche Ursache:

- Mähmesser ist stumpf oder verschlissen
- Vorschubgeschwindigkeit ist im Verhältnis zur Schnitthöhe zu groß

Abhilfe:

- Mähmesser nachschleifen oder ersetzen (⇒ 12.8)

- Vorschubgeschwindigkeit verringern und/oder richtige Schnitthöhe wählen (⇒ 8.4)

Störung:

Erschwertes Einschalten oder die Leistung des Elektromotors lässt nach

Mögliche Ursache:

- Mähen von zu hohem oder zu feuchtem Gras
- Mähergehäuse ist verstopft

Abhilfe:

- Schnitthöhe und Mähgeschwindigkeit an Mähbedingungen anpassen (⇒ 8.4)
- Mähergehäuse reinigen (zum Reinigen Netzstecker ziehen) (⇒ 12.2)

Störung:

Auswurfkanal verstopft

Mögliche Ursache:

- Mähmesser ist verschlissen
- Mähen von zu hohem oder zu feuchtem Gras

Abhilfe:

- Mähmesser ersetzen (⇒ 12.6)
- Schnitthöhe und Mähgeschwindigkeit an Mähbedingungen anpassen (⇒ 8.4)

Störung:

RME 545 V: Kein Antrieb beim Betätigen des Bügels Fahrtrieb

Mögliche Ursache:

- Seilzug Fahrtrieb falsch eingestellt
- Seilzug Fahrtrieb defekt (z. B. geknickt)
- Keilriemen verschlissen
- Getriebe defekt

Abhilfe:

- Seilzug-Einstellung kontrollieren (⇒ 12.9)

- Seilzug ersetzen (✘)
- Keilriemen ersetzen (✘)
- Getriebe ersetzen (✘)

Störung:

RME 545 V: Geschwindigkeitsregelung Vario-Antrieb funktioniert nicht

Mögliche Ursache:

- Hebel Vario-Antrieb in falsche Richtung bewegt
- Seilzug Vario-Antrieb ausgesprungen oder defekt (z. B. geknickt)

Abhilfe:

- Hebel Vario-Antrieb in die korrekte Richtung bewegen (⇒ 11.5)
- Seilzug Vario-Antrieb einhängen oder ersetzen (✘)

20. Serviceplan

20.1 Übergabebestätigung

Modell: _____

Serialnummer:

Datum:

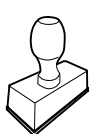

Nächster Service

Datum:

20.2 Servicebestätigung



Geben Sie diese Gebrauchsanleitung bei Wartungsarbeiten Ihrem STIHL Fachhändler.

Er bestätigt auf den vorgedruckten Feldern die Durchführung der Servicearbeiten.

 Service ausgeführt am

 Datum nächster Service

Dear Customer,

Thank you for choosing STIHL. We develop and manufacture our quality products to meet our customers' requirements. The products are designed for reliability even under extreme conditions.

STIHL also stands for premium service quality. Our specialist dealers guarantee competent advice and instruction as well as comprehensive service support.

We thank you for your confidence in us and hope you will enjoy working with your STIHL product.



Dr. Nikolas Stihl

**IMPORTANT: READ BEFORE USE AND
KEEP IN A SAFE PLACE.**

1. Table of contents

Notes on the instruction manual	32	Level indicator	41
General	32	Notes on working with the machine	41
Instructions for reading the instruction manual	32	General points	41
Country-specific versions	32	Correct motor load	41
Machine overview	33	If the mowing blade blocks	41
For your safety	33	Thermal motor overload protection	41
General	33	Working area for operator	41
Warning – dangers caused by electrical current	34	Safety devices	41
Clothing and equipment	35	Safety devices	41
Transporting the machine	35	Two-hand operation	42
Before operation	35	Motor run-down brake	42
During operation	35	Operating the machine	42
Maintenance, cleaning, repairs and storage	37	Electrical connection	42
Storage for prolonged periods without operation	38	Strain relief	42
Disposal	38	Switching on lawn mower	42
Description of symbols	38	Switching off lawn mower	42
Standard equipment	39	Self-propulsion	42
Preparing the machine for operation	39	Emptying the grass catcher box	43
General	39	Maintenance	43
Assembling the handlebar	39	General	43
Installing the cable guide	39	Cleaning the machine	43
Installing the grass catcher box	40	Electric motor, wheels and gearbox	43
Controls	40	Upper handlebar	44
General	40	Mowing blade maintenance	44
Folding down the handlebar	40	Removing and installing the mowing blade	44
Height adjustment of the handlebar	40	Checking the balance of the blade	44
Central cutting height adjustment	40	Sharpening the mowing blade	44
Attaching and detaching the grass catcher box	40	Adjusting the self-propulsion cable (RME 545 V)	45
		Storage (winter break)	45
		Transport	45
		Transport	45
		Minimising wear and preventing damage	45
		Environmental protection	46

Standard spare parts	46
EU - Declaration of conformity	47
STIHL RME 545.0, RME 545.0 C, RME 545.0 V lawn mower	47
Technical specifications	47
REACH	48
Troubleshooting	48
Service schedule	49
Handover confirmation	49
Service confirmation	49

2. Notes on the instruction manual

2.1 General

This instruction manual constitutes **original manufacturer's instructions** in the sense of EC Directive 2006/42/EC.

STIHL is continually striving to further develop its range of products; we therefore reserve the right to make alterations to the form, technical specifications and equipment level of our standard equipment.

For this reason, the information and illustrations in this manual are subject to alterations.

This instruction manual may describe models that are not available in all countries.

This instruction manual is protected by copyright. All rights reserved, especially the right of reproduction, translation and processing using electronic systems.

2.2 Instructions for reading the instruction manual

Illustrations and texts describe specific operating steps.

All symbols which are affixed to the machine are explained in this instruction manual.

Viewing direction:

Viewing direction when "**left**" and "**right**" are used in the instruction manual: the user is standing behind the machine and is looking forwards in the direction of travel.

Section reference:

References to relevant sections and subsections for further descriptions are made using arrows. The following example shows a reference to a section: (⇒ 3.)

Designation of text passages:

The instructions described can be identified as in the following examples.

Operating steps which require intervention on the part of the user:

- Release bolt (1) using a screwdriver, operate lever (2)...

General lists:

- Use of the product for sporting or competitive events

Texts with added significance:

Text passages with added significance are identified using the symbols described below in order to especially emphasise them in the instruction manual:



Danger

Risk of accident and severe injury to persons. A certain type of behaviour is necessary or must be avoided.



Warning

Risk of injury to persons. A certain type of behaviour prevents possible or probable injuries.



Caution

Minor injuries or material damage can be prevented by a certain type of behaviour.



Note

Information for better use of the machine and in order to avoid possible operating errors.

Texts relating to illustrations:

Illustrations relating to use of the machine can be found in the front of this instruction manual.

The camera symbol serves to link the figures on the illustration pages with the corresponding text passages in the instruction manual.



2.3 Country-specific versions

STIHL supplies machines with different plugs and switches, depending on the country of sale.

Machines with European plugs are shown in the illustrations. Machines with other types of plug are connected to the mains in a similar way.

3. Machine overview



- 1 Upper handlebar
- 2 Rotary handle
- 3 Rating plate with machine number
- 4 Motor hood
- 5 Carrying handle
- 6 Skirting protector
- 7 Cutting height indicator
- 8 Central cutting height adjustment
- 9 Rotary handle for handlebar height adjustment
- 10 Grass catcher box
- 11 Upper housing
- 12 Discharge flap
- 13 Level indicator
- 14 Motorstop lever
- 15 ON button
- 16 Vario drive lever (RME 545 V)
- 17 Self-propulsion lever (RME 545 V)
- 18 Mains connection

4. For your safety

4.1 General



These safety regulations must be observed when working with the machine.



Read the entire instruction manual before using the machine for the first time. Keep the instruction manual in a safe place for future reference.

These safety precautions are essential for your safety, however the list is not exhaustive. Always use the machine in a reasonable and responsible manner and be aware that the user is responsible for accidents involving third parties or their property.

Make sure that you are familiar with the controls and use of the machine.

The machine must only be used by persons who have read the instruction manual and are familiar with operation of the machine. The user should seek expert and practical instruction prior to initial operation. The user must receive instruction on safe use of the machine from the vendor or another expert.

During this instruction, the user should be made aware that the utmost care and concentration are required for working with the machine.

Residual risks persist even if you operate this machine according to the instructions.



Risk of death from suffocation!

Packaging material is not a toy - danger of suffocation! Keep packaging material away from children.

Only give or lend the machine, including any accessories, to persons who are familiar with this model and how to operate it. The instruction manual forms part of the machine and must always be provided to persons borrowing it.

The machine must only be operated by persons who are well rested and in good physical and mental condition. If your health is impaired, you should consult your doctor to determine whether working with the machine is possible. The machine

should not be operated after the consumption of alcohol, drugs or medications which impair reactions.

Make sure that the user is physically, sensorily and mentally capable of operating the machine and working with it. If the user is physically, sensorily or mentally impaired, the machine must only be used under supervision or following instruction by a responsible person.

Make sure that the user is of legal age or being trained under supervision in a profession in accordance with national regulations.

The machine is intended for private use.

Caution – risk of accident:

The machine is only intended for mowing lawns. Its use for other purposes is not permitted and may be dangerous or result in damage to the machine.

Due to the physical danger to the user, the machine must not be used for the following applications (incomplete list):

- for trimming bushes, hedges and shrubs,
- for cutting creepers,
- for the care of lawn roofs and balcony boxes,
- for shredding or chopping tree or hedge cuttings,
- for clearing paths (vacuuming, blowing),
- for levelling earth mounds, e.g. mole hills,
- for transporting clippings, except in the grass catcher box intended for this purpose.

For safety reasons, any modification to the machine, except the proper installation of accessories approved by STIHL, is forbidden and results in voiding of the warranty cover. Information regarding approved accessories can be obtained from your STIHL specialist dealer.

In particular, any tampering with the machine which increases the power output or speed of the engine or motor is forbidden.

It is not permitted to transport objects, animals or persons, particularly children, on the machine.

Particular care is required during use in public green spaces, parks, sports fields, along roads and in agricultural and forestry businesses.

Only release the machine if it is on a level surface and cannot roll away by itself.



Caution! Danger to health due to vibrations. Excessive exposure to vibrations can result in damage to the

cardiovascular or nervous system, particularly in persons with cardiovascular problems. Please consult a physician if you experience symptoms that may have been caused by vibrational loads.

Symptoms of this kind principally affect the fingers, hands or wrists and include (incomplete list):

- numbness,
- pain,
- muscular weakness,
- skin discolouration,
- unpleasant tingling sensation.

Hold the handlebar tightly, but not tensed, with both hands in the designated locations during operation.

Plan your working times so that more severe physical strains over a longer period are avoided.

4.2 Warning – dangers caused by electrical current



Warning: Risk of electric shock!

Particularly important for electrical safety are the power cable, mains plug, On / Off switch and electric cable. Damaged cables, connectors and plugs, or electric cables that do not conform to regulations must not be used, to prevent any risk of electric shocks.



Therefore, check the electric cable regularly for signs of damage or ageing (brittleness).

Only operate machine with fully uncoiled power cable.

Extension reels must always be fully unwound before use.

Never use a damaged extension cable. Replace defective cables with new ones and never repair extension cables.

Never use the machine if the cables are damaged or worn. Check the power cable in particular for damage and ageing.

Maintenance and repair work on power cables must only be performed by specially qualified technicians.

Danger of electric shock!

Do not connect a damaged cable to the mains and only touch a damaged cable once it has been disconnected from the mains.

Danger of electric shock!

Damaged cables, connectors and plugs, or electric cables which do not conform with regulations may not be used.

Only touch the cutting units (blades) when the machine is disconnected from the mains.

Always ensure that the power cables used are adequately protected by a fuse.



Although the motor is splashproof, do not use the machine when it is raining or in a wet environment.

Only use extension cables that are insulated against moisture for outdoor use which are suitable for use with the machine (⇒ 11.1).

Keep the electric cable away from the blade when mowing.

Detach electric cables at the plug and socket and not by pulling on the electric cable.

It must be noted that current fluctuations can damage the machine when it is connected to a power generator.

Only connect the machine to a power supply that is protected by means of a residual current-operated protective device with a release current of a maximum of 30 mA. Your electrician can provide further information.

For reasons of electrical safety, the electric cable must always be correctly installed on the handlebar.

4.3 Clothing and equipment



Always wear sturdy footwear with high-grip soles when working. Never work barefoot or, for example, in sandals.



Also always wear sturdy gloves and tie up and secure long hair (headscarf, cap, etc.) when performing maintenance and cleaning work or when transporting the machine.



Wear suitable safety glasses when sharpening the mowing blade.

Always wear long trousers and tight-fitting clothing when operating the machine.

Never wear loose clothes which may become caught on moving parts (control levers) – do not wear jewellery, ties or scarves.

4.4 Transporting the machine

Always wear gloves in order to prevent injuries due to sharp-edged and hot components.

Switch off the machine prior to transport, disconnect the power cable and allow the blade to come to a standstill.

Only transport the machine once the motor has cooled down.

Take the weight of the machine into account and use suitable loading aids (loading ramps, lifters) if necessary.

Secure the machine and any machine components being transported (e.g. grass catcher box) on the load floor using fastening material of adequate size (belts, ropes, etc.).

Avoid contact with the mowing blade when lifting and carrying the machine.

Observe the information in the section "Transport". It describes how to lift and lash the machine. (⇒ 13.)

When transporting the machine, always observe regional legislation, especially regarding load security and the transport of objects on load floors.

4.5 Before operation

Make sure that only persons who are familiar with the instruction manual are permitted to use the machine.

Observe the local regulations regarding permitted operating times for gardening power tools with combustion engines or electric motors.

Carefully inspect the complete area on which the machine is to be used and remove any stones, sticks, wires, bones and other foreign objects which could be thrown up by the machine. Obstacles (e.g. tree stumps, roots) can be easily overlooked in long grass.

For this reason, mark all foreign objects (obstacles) which are hidden in the lawn and cannot be removed before commencing work with the machine.

All faulty, worn or damaged parts must be replaced before using the machine. Replace any illegible or damaged danger signs and warnings on the machine. Your

STIHL specialist has a supply of replacement stickers and all the other spare parts.

The machine must only be used in good operating condition. Before each use, check whether:

- The machine is properly assembled.
- The cutting tool and the entire cutting unit (mowing blade, fastening elements, mowing deck housing) are in good condition. In particular check for secure fastening, damage (notches or cracks) and wear.
- The safety devices (e.g. discharge flap, housing, handlebar, motorstop lever) are in good condition and working properly.
- The grass catcher box is undamaged and correctly installed; a damaged grass catcher box must not be used.
- The run-down brake of the electric motor is functioning.

Carry out any necessary work or consult a specialist dealer. STIHL recommends STIHL specialist dealers.

Observe the instructions in section "Dangers caused by electrical current" (⇒ 4.2).

Never switch the motor on without a correctly installed blade. Risk of motor overheating.

4.6 During operation



Never work when animals or people, particularly children, are in the danger area.

The switch and safety devices installed in the machine must not be removed or bypassed. In particular, never secure the motorstop lever to the handlebar (e.g. by tying it).

The handlebar must always be installed correctly and must not be modified. Never operate the machine with the handlebar folded down.

Never attach any objects to the handlebar (e.g. work clothing). Extension cables must never be wrapped around the handlebar.

Only work during the day or with good artificial light.

Do not work at ambient temperatures below +5°C (41°F).

Do not operate the machine in the rain or during thunder storms, particularly when there is a risk of lightning strike.

The risk of accidents is higher if the ground is damp due to increased danger of slipping.

Particular caution should be exercised during working in order to prevent slipping. If possible, avoid using the machine when the ground is damp.

Do not leave the machine in the rain.

Switching on the machine:

Exercise care when switching on the machine and observe the instructions in the section "Initial operation of the machine". (⇒ 11.)

Keep your feet a safe distance from the cutting tool.

Place the machine on an even surface before switching it on.

The machine must not be tilted before it is switched on or during switching-on.

Do not switch on the motor if the discharge chute is not covered by the discharge flap or the grass catcher box.

Avoid switching the machine on repeatedly within a short period of time; in particular avoid "playing" with the ON button. Risk of motor overheating.

Working on slopes:

Always work across and back on slopes, never up and down.

If the user loses control when mowing up and down, there is a risk of being run over by the machine.

Be particularly careful when changing direction on a slope.

Always ensure good stability on slopes and avoid mowing on excessively steep slopes.

For safety reasons, the machine must not be used on slopes with an inclination of more than 25° (46.6%). **Risk of injury!** A slope inclination of 25° corresponds to a vertical height increase of 46.6 cm for a 100 cm horizontal distance.

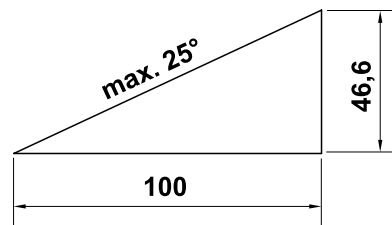

Working:



Caution – risk of injury!

Never put hands or feet on or underneath rotating parts.
Never touch the rotating blade.

Always keep away from the discharge opening. Always observe the safety distance provided by the handlebar.



Do not try to examine the blade while the machine is operating. Never open the discharge flap

and/or remove the grass catcher box when the mowing blade is running. Rotating blades can cause injury.

Only operate the machine at walking speed – never run when working with the machine. Working quickly with the machine increases the risk of injury due to stumbling, slipping, etc.

Be particularly careful when turning the machine around or pulling it towards you. **Risk of stumbling!**

Never lift or carry the machine with the motor running or the mains lead connected.

Objects hidden in the turf (lawn sprinkler systems, posts, water valves, foundations, electrical wires, etc.) must be avoided. Never run over any such foreign objects.

Use the machine with great care when working near slopes, terraces, ditches and embankments. In particular, ensure that you maintain sufficient distance to such danger areas.

If the cutting tool or the machine hits an obstacle or a foreign object, the motor must be switched off, the power cable disconnected and an inspection performed by a specialist.



STOP

Beware of the cutting tool running on for several seconds before coming to a standstill.

Switch off the motor,

- if tilting of the machine is necessary when transporting over surfaces other than grass,
- when pushing the machine to and from mowing areas,

- before removing the grass catcher box,
- before adjusting the cutting height.



Switch off the motor, disconnect the mains plug from the socket and ensure that the cutting tool has come to a complete

standstill

- before remedying blockages, including those in the discharge chute;
- if the cutting tool has hit a foreign object. The cutting tool needs to be checked for possible damage. The machine must not be operated with a damaged or bent blade shaft or motor shaft. **Risk of injury through defective parts!**
- before you check, clean or carry out work on the machine (e.g. adjusting the cutting height, folding down/adjusting the handlebar);
- before leaving the machine unattended;
- before lifting or carrying the machine;
- before transporting the machine;
- after hitting a foreign object or if the machine vibrates excessively. In these cases check the machine, in particular the cutting unit (blade, blade shaft, blade fastening), for damage and carry out the necessary repairs before restarting and working with the machine.



Risk of injury!

Strong vibration is normally an indication of a fault. In particular, the machine must not be operated with a damaged or bent blade shaft or mowing blade. If you do not have the appropriate expertise, have the necessary repairs carried out by a specialist dealer (STIHL recommends STIHL specialist dealers).

Owing to the voltage fluctuations caused by this machine during the run-up period, other devices connected to the same circuit may be subject to interference in the case of unfavourable power supply conditions. In this case, appropriate steps should be taken (e.g. connection to a different circuit than the one used by the affected device, or operation of the machine using a circuit with a lower impedance).

4.7 Maintenance, cleaning, repairs and storage



Before performing any work on the machine, before adjusting or cleaning the machine, or before checking whether the electric cable is entwined or damaged, switch off the machine and disconnect the mains plug from the socket.

Allow the machine to fully cool down before storing it in enclosed places, performing maintenance on it or cleaning it.

Cleaning:

The complete machine must be cleaned thoroughly following use. (⇒ 12.2)

Never use high-pressure cleaners and do not clean the machine under running water (e.g. using a garden hose).

Do not use aggressive cleaning agents. These can damage plastics and metals, impairing the safe operation of your STIHL machine.

In order to prevent fire hazards, keep the area around the air vents between the motor hood and housing free from e.g. grass, straw, moss, leaves or escaping grease.

Maintenance operations:

Only maintenance operations described in this instruction manual may be carried out. Have all other work performed by a specialist dealer.

If you do not have the necessary expertise or auxiliary equipment, please **always** contact a specialist dealer.

STIHL recommends that you have maintenance operations and repairs performed exclusively by a STIHL specialist dealer.

STIHL specialist dealers regularly attend training courses and are provided with technical information.

Only use tools, accessories or attachments approved for this machine by STIHL or technically identical parts.

Otherwise, there may be a risk of accidents resulting in personal injury or damage to the machine. If you have any questions, please consult a specialist dealer.

The characteristics of original STIHL tools, accessories and spare parts are optimally adapted to the machine and the user's requirements. Genuine STIHL spare parts can be recognised by the STIHL spare parts number, by the STIHL lettering and,

if present, by the STIHL spare parts symbol. On smaller parts, only the symbol may be present.

Always keep warning and information stickers clean and readable. Damaged or missing stickers must be replaced by new, original plates from your STIHL specialist dealer. If a component is replaced with a new component, ensure that the new component is provided with the same stickers.

Only perform work on the cutting unit when wearing thick work gloves and exercising extreme care.

Ensure that all nuts, pins and screws (in particular the blade fastening screw) are securely tightened so that the machine is in a safe operating condition.

Check the complete machine and the grass catcher box for wear or damage on a regular basis, particularly before extended periods when the machine is not in use (e.g. over winter). For safety reasons, worn or damaged parts must be replaced immediately to ensure that the machine is always in a safe operating condition.

Components or guards that are removed for maintenance operations must be properly reinstalled immediately.

Regularly check that the mowing blade is securely fastened and is not damaged or worn.

4.8 Storage for prolonged periods without operation

Store the cooled machine in a dry and locked place.

Ensure that the machine is protected from unauthorised use (e.g. by children).

Thoroughly clean the machine before storage (e.g. winter break).

Store the machine in good operational condition.

Store the machine on a level surface so that it cannot unintentionally roll away.

4.9 Disposal

Ensure that old machines are properly disposed of. Render the machine unusable prior to disposal. In order to prevent accidents, ensure that you remove the power supply cable or the electric cable to the motor.

Risk of injury due to the cutting tool!

Always store an old machine in a safe place prior to scrapping. Ensure that the machine and the cutting tool are kept out of the reach of children.

5. Description of symbols



Attention!

Read the instruction manual and follow the safety instructions before initial use.



Risk of injury!

Keep other people out of the danger area.



Risk of injury!

Keep your hands and feet away from the blades. Beware of the sharp mowing blade. The mowing blade runs on for several seconds after switching off (motor/blade brake). Before performing any work on the cutting tool, before carrying out maintenance and cleaning work, before checking whether the electric cable is entwined or damaged, or before leaving the machine unattended, switch off the motor and disconnect the mains plug from the socket.



Danger of electric shock!

Keep the electric cable away from the cutting tool.



Do not work in the rain or in a wet environment.



RME 545 C, RME 545 V:

Switch on the motor.



RME 545 C, RME 545 V:

Switch off the motor.

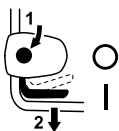

RME 545:
Switch on the motor.



RME 545 V:
Switch on self-propulsion.

6. Standard equipment

Item	Designation	Qty.
A	Basic unit	1
B	Lower part of grass catcher box	1
C	Upper part of grass catcher box	1
D	Pin	2
E	Cable guide RME 545 C, RME 545 V	2
F	Anti-kink cable protection RME 545, RME 545 C RME 545 V	1 2
G	Flat head bolt	2
H	Rotary handle	2
I	Handlebar sleeve	2
J	Washer RME 545	2
K	Cable clip RME 545	2
-	Instruction manual	1

7. Preparing the machine for operation

7.1 General



Risk of injury!
Observe the safety instructions in the section "For your safety" (⇒ 4.).

- Place the machine on level and firm ground when performing all the operations described.

7.2 Assembling the handlebar

Fitting the handlebar sleeves:

- Fit protective sleeves (I) onto handlebar (1). Position the square hole on the inner side of the handlebar; the bores in the handlebar and the square hole in the handlebar sleeve must be aligned.

Assembling the handlebar:

- Fit handlebar (1) onto both lower handlebar sections (2).
- Insert flat head bolts (G) through the bores from the inside to the outside and tighten with washers (J – with RME 545) and rotary handles (H).

1 Attaching right anti-kink cable protection:



Attach anti-kink cable protection (F) only as shown. Cable (3) must be routed under the handlebar. Loosen rotary handle (H) prior to assembly if necessary.

- Insert cable (3) into anti-kink cable protection (F).

- First insert the anti-kink cable protection in upper bore (4) of the lower handlebar.
- Then allow the anti-kink cable protection to engage in lower slot (5) of the lower handlebar.

2 Attaching left anti-kink cable protection (RME 545 V):

- The right anti-kink cable protection (F) is attached in the same way as on the left side.
Cable (6) must be inserted into the anti-kink cable protection and routed under the handlebar.

7.3 Installing the cable guide

RME 545 C, RME 545 V:

- Insert cable guides (E) into the recesses in housing (1) on the left and right and turn towards the upper handlebar.
- Insert the cable into the cable guide.
- Allow the cable guide to engage in the two bores provided by applying slight pressure.

RME 545:



Danger of electric shock!
In order to prevent damage to the insulating layer on the handlebar, only press on the cable clips by hand. Do not use any tools (e.g. hammer or screwdriver).

- Press cable clips (K) onto the upper handlebar. Distance between the upper cable clip and switch:
25 - 27 cm

- Insert the cable into both cable clips as shown. Close tab (2) and allow it to engage.

7.4 Installing the grass catcher box



- Fit upper part of grass catcher box (C) onto lower part of grass catcher box (B).
- Push pin (D) through bores provided from inside.
- Allow the upper part of the grass catcher box to engage in the lower part of the grass catcher box using slight pressure.
- Attach the grass catcher box. (⇒ 8.5)

8. Controls

8.1 General



Risk of injury!

Observe the safety instructions in the section "For your safety" (⇒ 4.).

- Place the machine on level and firm ground when performing all the operations described.

8.2 Folding down the handlebar



Danger of pinching!

The upper handlebar can be folded down when the rotary handles are released. Therefore hold the upper handlebar with one hand at its highest point when unscrewing the rotary handles.

- Unplug the power cable.

Transport position – for space-saving transport and storage:

- Unscrew rotary handles (1) until they turn freely. The machined grooves prevent the rotary handles from becoming completely detached from the bolts (safeguard against loss).
- Fold down upper handlebar (2) and rest it on the lower housing or on the motor hood.

Working position – for working with the machine:

- Fold up upper handlebar (2) rearwards and hold with one hand.
- Tighten rotary handles (1).

8.3 Height adjustment of the handlebar



The handlebar (1) can be adjusted to **3** positions:

- I Low
- II Medium
- III High

- Loosen rotary handle for handlebar height adjustment (2) by turning anti-clockwise (approx. 5 turns).
- Hold handlebar (1) with both hands and bring to the desired position by moving up or down. Ensure that handlebar adjustment is the same on the left and right sides.
- Tighten rotary handle for handlebar height adjustment (2) again by turning clockwise.

8.4 Central cutting height adjustment



Seven cutting heights can be set.

Level 1: **25 mm**

Level 7: **80 mm**

- Hold the machine at handle (1) and pull adjustment lever (2) upwards and hold in order to release the detent mechanism. Set the required cutting height by moving the machine upwards or downwards.
- This can be read off at cutting height indicator (3).
- Release adjustment lever (2) again and allow the height adjustment to engage.

8.5 Attaching and detaching the grass catcher box



Attaching:

- Open discharge flap (1) and hold it open.
- Attach grass catcher box (2) by mating recesses (3) with projections (4) on the machine.
- Close discharge flap (1) again manually.

Detaching:

- Open discharge flap (1) and hold it open.
- Lift grass catcher box (2) upwards, detach from projections (4) and remove.
- Close discharge flap (1) again manually.

8.6 Level indicator



The flow of air generated by the blade raises level indicator (1). The flow of air stops when the grass catcher box is full. If the flow of air is too low, level indicator (1) returns to its resting state. This is a prompt to empty the grass catcher box.

The functionality of the level indicator is restricted if the flow of air is impaired. External influences such as wet, dense or high grass, low cutting levels, contamination or the like can impair the flow of air and the functionality of the level indicator.

A Grass catcher box is being filled

B Grass catcher box is filled

- Empty the filled grass catcher box (⇒ 11.6).

9. Notes on working with the machine

9.1 General points



Risk of injury!

Untangle any knots in the cable immediately.

Guide the electric cable behind you when mowing. Electric cables can be inadvertently cut when mowing and present a tripping hazard. They therefore involve a high accident risk. For this reason, mow so that the electric cable is always visible in the area of grass that has already been cut.

To ensure a perfect, thick lawn, mow regularly and keep the grass short.

Do not cut the lawn too short in hot, dry conditions as it will dry out or burn in the sun and become unsightly.

The cutting pattern will be better with a sharp blade than with a blunt one; the blade should therefore be sharpened regularly (STIHL specialist dealer).

9.2 Correct motor load

Do not switch on the lawn mower in tall grass or at the lowest cutting height.

The lawn mower load must never cause the motor speed to drop significantly.

If the speed drops, select a higher cutting height setting and/or reduce the rate of feed.

9.3 If the mowing blade blocks

Switch off the motor immediately and disconnect the mains plug. Then eliminate the cause of the fault.

9.4 Thermal motor overload protection

If an overload of the motor occurs during operation, the built-in thermal overload protection device automatically switches off the motor.

Causes for an overload:

- mowing excessively high grass or cutting height adjusted too low,
- excessive rate of feed,
- inadequate cleaning of the cooling air guide (inlet slots),
- mowing blade is blunt or worn,

- unsuitable or excessively long electric cable – voltage loss (⇒ 11.1).

Recommencing operation

Resume normal operation of the machine following a cooling period of up to 10 min (depending on the ambient temperature) (⇒ 11.).

9.5 Working area for operator



- For safety reasons, the operator must stay within the working area behind the handlebar when the motor is running. Always observe the safety distance provided by the handlebar.
- The lawn mower must only be operated by one person. Other persons must keep out of the danger area. (⇒ 4.)

10. Safety devices

The machine is equipped with several safety devices for safe operation and for the prevention of improper use.



Risk of injury!

If a safety device is found to be defective, the machine must not be operated. Consult a specialist dealer; STIHL recommends STIHL specialist dealers.

10.1 Safety devices

The lawn mower is equipped with safety devices, which prevent inadvertent contact with the mowing blade and with ejected clippings.

These include the housing, discharge flap, grass catcher box and correctly installed handlebar.

10.2 Two-hand operation

The motor can only be switched on by pressing and holding the ON button with the right hand and then pulling the motorstop lever to the handlebar with the left hand.

10.3 Motor run-down brake

When the motorstop lever is released, the mowing blade comes to a complete standstill in less than three seconds.

An integrated motor run-down brake shortens the run-down time until the blade stops.

 When the motor is switched on, the blade rotates and a wind noise is audible. The run-on time corresponds to the duration of the wind noise after switching off the motor. This can be measured using a stopwatch.

11. Operating the machine

11.1 Electrical connection

 **Danger of electric shock!** Observe the safety instructions in the section "For your safety" (⇒ 4.2).

If using a cable drum, the connection cord must be unwound completely, otherwise electrical resistance may cause loss of power and overheating.

Only cables which are no lighter than the following rubber sheathed cables may be used as electric cables:

H07 RN-F DIN/VDE 0282

Minimum cross-section:
up to 25 m length: 3 x 1,5 mm²
up to 50 m length: 3 x 2,5 mm²

The connectors of the electric cables must be made of rubber or have a rubber cover and conform to the following standard:

DIN/VDE 0620

The mains voltage and mains frequency must correspond to the information on the rating plate and the information contained in the section "Technical specifications" (⇒ 18.).

The power cable must be adequately protected by fuse (⇒ 18.).

This machine is intended for operation with a power supply having a system impedance of Z_{max} at the transfer point (house connection) of maximum **0,47 ohms** (at 50 Hz).

The user must ensure that the machine is only operated with a power supply which meets this requirement. If necessary, this information can be obtained from the local electric power company.

11.2 Strain relief

 During working, the strain relief prevents any unintentional disconnection of the electric cable and any resulting damage to the mains connection on the machine.

For this reason, the electric cable must be fed through the strain relief.

- Form a loop in the power cable (1) and guide it through the opening (2).

- Then push the loop over the hook (3) and pull it tight.

11.3 Switching on lawn mower



 Do not switch on the lawn mower in tall grass. Select a higher cutting height setting if the motor is difficult to start.

- **1** Press and hold the ON button (1).
- **2** Pull the motorstop lever (2) to the handlebar and hold.
- The ON button (1) can be released once the motorstop lever (2) is pulled.

11.4 Switching off lawn mower



- Release motorstop lever (1). Motor and mowing blade come to a stop after a short run-down time.

11.5 Self-propulsion

The lawn mower **RME 545 V** is equipped with self-propulsion.

The drive speed can be continuously adjusted **when driving, without** switching off self-propulsion:

2,4 km/h – 4,0 km/h

Switching on self-propulsion:



- Switch on the motor. (⇒ 11.3)
- Pull self-propulsion lever (1) to the handlebar and hold. Self-propulsion is switched on and the lawn mower moves forwards.

-  **Avoid damage to the machine!**
Always actuate the self-propulsion lever fully (to the stop) in order to prevent resultant damage to the gearbox.

Setting the drive speed:

-  **Avoid damage to the machine!**
Only actuate Vario drive lever (2) when the motor is running.

- **Reducing** the driving speed:
Push Vario drive lever (2) forwards when driving.
- **Increasing** the driving speed:
Pull Vario drive lever (2) rearwards when driving.



Switching off self-propulsion:

- Release self-propulsion lever (1). Self-propulsion is switched off and the lawn mower comes to a standstill. The motor continues to run.



11.6 Emptying the grass catcher box



-  **Risk of injury!**
Before detaching the grass catcher box, switch off the motor and allow the mowing blade to come to a standstill.

 A completely filled grass catcher box can weigh up to **16 kg**.

- Detach the grass catcher box and set it down. (⇒ 8.5)

- Open the grass catcher box at tab (1). Fold up the upper part of grass catcher box (2) and hold. Fold the grass catcher box rearwards and empty the clippings. The grass catcher box can be held securely and emptied easily using handles (3, 4) on the upper and lower part of the grass catcher box.
- Close the grass catcher box.
- Attach the grass catcher box. (⇒ 8.5)

12. Maintenance

12.1 General



Risk of injury!

Observe the safety instructions in the section "For your safety" (⇒ 4.).

Annual service by the specialist dealer:

The lawn mower should be inspected once annually by a specialist dealer. STIHL recommends STIHL specialist dealers.

12.2 Cleaning the machine

Maintenance interval: After each use



Care of the machine will protect it against damage and extend its service life.



Risk of injury!

Switch off the motor, remove the mains plug and allow the machine to cool.
The machine is only safely in the cleaning position when the discharge flap is open.

- Place the machine on horizontal and level ground.

- Select the highest cutting level. (⇒ 8.4)
- Detach the grass catcher box. (⇒ 8.5)
- Set down handlebar (1) rearwards.
- Open discharge flap (2) and hold it open.
- Lift up the machine at the front at carrying handle (3) and place in the cleaning position as shown.

Notes on cleaning:

- Clean the grass catcher box using running water and a brush well away from the machine.
- Clean off dirt on the machine using little water, with a brush or with a cloth. In particular, also clean the mowing blade. Never spray water onto motor components, seals or bearing points.
- First, remove accumulated clipping deposits using a stick.
- If necessary, use a special cleaner (e.g. STIHL special cleaner).
- Remove dirt from the air slots (between the motor hood and the lower housing) to ensure that the motor is adequately cooled.

12.3 Electric motor, wheels and gearbox

The electric motor is maintenance-free.

The wheel bearings are maintenance-free.

The Vario gearbox (**RME 545 V**) is maintenance-free.

12.4 Upper handlebar

Maintenance interval: Before each use

Check the upper handlebar for damage – it is coated with an insulating layer. Should this layer become damaged, do not operate the lawn mower and replace the upper handlebar.

12.5 Mowing blade maintenance

Maintenance interval: Before each use



Risk of injury!

Blades are subjected to differing degrees of wear depending on the location and duration of use. If you use the machine on sandy ground or use it frequently under dry conditions, the blade will be subjected to greater loads and will wear more quickly than the average. A worn blade may break off and cause serious injuries. The instructions for blade maintenance must therefore always be observed.

- Tilt the mower upwards into the cleaning position. (⇒ 12.2)
- Clean mowing blade (1).
- Check the **blade thickness** **A** at several points using a slide calliper. In particular, measure in the area of the blade wings.
A > 2 mm
- Place a ruler (2) against the front blade edge and measure **permissible grinding** **B**.
B < 5 mm

The blade must be replaced,

- if it is damaged (notches, cracks),
- if the measured values are achieved at one or more points or are outside the permissible limits.

If the multi-blade available as a special accessory is installed on the lawn mower, different wear limits apply (see instruction manual for accessory).

12.6 Removing and installing the mowing blade



Removing:

- Use a suitable wooden block (1, approx. 60x60 mm) to counterhold blade (2).
- Unscrew blade fastening screw (3) using an A/F 24 spanner.
- Remove blade (2).

Installing:



Risk of injury!

The blade (2) must only be installed as shown. The curved wings must point upwards.

Observe the specified torque when tightening the blade fastening screw, as the secure attachment of the cutting tool depends on this. Additionally secure blade fastening screw (3) with **Loctite 243**.

Renew blade fastening screw (3) each time the blade is replaced.

- Clean the blade contact surface and blade bushing.
- Check the balance of the blade. (⇒ 12.7)

- Install blade (2) with the curved wings pointing upwards (towards the machine).
- Use a suitable wooden block (1, approx. 60x60 mm) to counterhold blade (2).
- Install blade fastening screw (3) and tighten.
Tightening torque:
15 - 20 Nm

12.7 Checking the balance of the blade



- Remove the blade. (⇒ 12.6)
- Guide screwdriver (1) through central bore (2) of blade (3) and align the mowing blade horizontally. If the blade is properly balanced it will remain in this horizontal position.
- If the blade leans to one side, re-sharpen this side until the blade is evenly balanced. (⇒ 12.8)

12.8 Sharpening the mowing blade

STIHL recommends having the mowing blade sharpened by a technician. Operation of the machine is impaired in the case of an incorrectly sharpened blade (incorrect sharpening angle, imbalance etc.).

Sharpening instructions:

- Remove the mowing blade. (⇒ 12.6)
- Cool the mowing blade when sharpening, e.g. with water. The blade must not be allowed to display blue colouring, as this would reduce its cutting quality.

- Sharpen the blade evenly to prevent vibrations due to imbalance.
- Observe sharpening angle of 30°.
- After sharpening, remove any sharpening burr at the cutting edge using fine sandpaper if necessary.

12.9 Adjusting the self-propulsion cable (RME 545 V)



Maintenance interval: As required

The tension of the cable is adjusted correctly at the factory.
Adjustment of the cable is necessary

- if, after a lengthy period of use, self-propulsion does not engage properly when the self-propulsion lever is actuated.
- if self-propulsion is permanently engaged. – This means that the lawn mower automatically begins to move when the machine is switched on, despite the self-propulsion lever not being actuated.



Risk of injury!

The self-propulsion cable must be correctly adjusted before the machine is operated. If necessary, consult a specialist dealer. STIHL recommends STIHL specialist dealers.

Checking the cable tension:

- Switch off the motor and remove the mains plug.
- Actuate the self-propulsion lever while pulling the lawn mower backwards. The drive wheels must lock after approx. one third of the lever travel.

Adjusting the cable:

- The cable tension is increased by turning adjustment screw (1) on the left on the upper handlebar in the "+" direction and reduced by turning in the "-" direction.

12.10 Storage (winter break)

Store the machine in a dry and locked place that is generally free of dust. Make sure that it is kept out of the reach of children.

Only store the lawn mower in good operating condition, fold down the handlebar if necessary.

Keep all nuts, pins and bolts tightly fastened, replace danger signs and warnings on the machine that have become illegible, check the entire machine for wear and damage. Replace all worn or damaged parts.

Any machine faults must be completely remedied prior to storage.

Note the following points when storing the lawn mower for long periods (winter break):

- Clean all external parts of the machine with care.
- Thoroughly lubricate/grease all moving parts.

13. Transport

13.1 Transport



Risk of injury!

Observe the section "For your safety" before transporting. (⇒ 4.) Always wear suitable safety clothing when transporting (safety shoes, thick gloves). Always disconnect the power cable before lifting or transporting.

Carrying the machine:



- Only hold the machine at carrying handle (1) and at handlebar (2). Always ensure sufficient distance between the mowing blade and your body, particularly your feet and legs.

Securing the machine (lashing):



- Secure the machine on the load floor using suitable fastening material and transport upright on its 4 wheels only.
- Attach ropes or straps at upper housing (3).

14. Minimising wear and preventing damage

Important information on maintenance and care of the product group

Lawn mower, manually operated and mains-powered (STIHL RME)

STIHL assumes no liability for material or personal damage caused by the non-observance of information contained in the

operating instructions, in particular with regard to safety, operation and maintenance, or which arise through the use of unauthorised attachment or spare parts.

Please always observe the following important information for the prevention of damage or excessive wear to your STIHL machine:

1. Wearing parts

Some parts of the STIHL machine are subject to normal wear even when used properly and must be replaced in due time depending on type and duration of use.

These include:

- Mowing blades
- Grass catcher box
- Skirting protectors
- V-belt (RME 545 V)

2. Compliance with the information in this instruction manual

The STIHL machine must be used, maintained and stored with the care described in this instruction manual. Any damage caused by non-compliance with the safety, operating and maintenance instructions is the sole responsibility of the user.

This applies in particular to:

- inadequately dimensioned power cables (cross section),
- Incorrect electrical connection (voltage),
- Product modifications not approved by STIHL.
- The use of tools or accessories which are not approved or suitable for the machine, or are of inferior quality.

- Improper use of the product.
- Use of the product for sporting or competitive events.
- Resultant damage due to continued use of the product with defective components.

3. Maintenance operations

All operations listed in the section "Maintenance" must be performed regularly.

If these maintenance operations cannot be carried out by the user, a specialist dealer must be commissioned to perform them.

STIHL recommends that you have maintenance operations and repairs performed exclusively by a STIHL specialist dealer.

STIHL specialist dealers regularly attend training courses and are provided with technical information.

If these operations are neglected, faults may arise which are the responsibility of the user.

These include:

- damage to the motor as a result of inadequate cleaning of the cooling air guide (inlet slots),
- corrosion and other resultant damage caused by incorrect storage,
- damage to the machine through the use of inferior-quality spare parts,
- damage due to untimely or inadequate maintenance or damage due to maintenance or repair work not performed in the workshops of specialist dealers.

15. Environmental protection



Lawn clippings should be composted and not disposed of in household waste.

The machine, its packaging and accessories are all produced from recyclable materials and must be disposed of accordingly.

By disposing of materials separately, and in an environmentally friendly manner, valuable resources can be re-used. For this reason, the machine should be disposed of for recycling at the end of its useful life. Pay particular attention to the information in the "Disposal" section during disposal (⇒ 4.9).

Consult your recycling centre or your specialist dealer for information on the proper disposal of waste products.

16. Standard spare parts

Mowing blade:
6340 702 0100

Blade fastening screw:
6340 760 2801



The blade fastening screw must be renewed each time the blade is replaced. Spare parts are available from a STIHL specialist dealer.

17. EU - Declaration of conformity

17.1 STIHL RME 545.0, RME 545.0 C, RME 545.0 V lawn mower

STIHL Tirol GmbH
Hans Peter Stihl-Strasse 5
6336 Langkampfen
Austria

declares under our sole responsibility that

- design: electric lawn mower
- manufacturer's brand: STIHL
- type: RME 545.0, RME 545.0 C, RME 545.0 V
- cutting width: 43 cm
- serial number: 6340

complies with the relevant provisions of Directives 2000/14/EC, 2006/42/EC, 2014/30/EU, 2011/65/EU and 2009/125/EC and has been developed and manufactured in accordance with the versions of the following standards valid on the date of manufacture: EN 60335-1, EN 60335-2-77, EN 55014-1, EN 55014-2, EN 61000-3-2 and EN 61000-3-11.

Notified body involved:
TÜV Rheinland LGA Products GmbH
Tillystrasse 2
90431 Nuremberg, Germany

The measured and guaranteed sound power levels were determined in accordance with Directive 2000/14/EC, Appendix VIII.

- Measured sound power level:
93.6 dB(A)
- Guaranteed sound power level:
94 dB(A)

The technical documents are stored at STIHL Tirol GmbH.

The year of manufacture and machine number are indicated on the lawn mower.

Langkampfen, 20.01.2021

STIHL Tirol GmbH
FN 46276 d, Innsbruck Regional Court

p.p.



Matthias Fleischer, Head of Research and Development Division

p.p.



Sven Zimmermann, Head of Quality Division

18. Technical specifications

RME 545.0, RME 545.0 C, RME 545.0 V:

Serial number	6340
Motor, design	Electric motor
Voltage	230 V~
Power input	1600 W
(EU) 2019/1781	§2(2) (j)

Frequency	50 Hz
Fuse	10 A
Protection class	II
Type of protection	IPX 4
Cutting utilities	Cutter bar
Cutting width	43 cm
Speed of cutting utilities	2800 rpm
Cutter bar drive	Permanent
Blade fastening screw tightening torque	15 - 20 Nm
Wheel diameter (front)	180 mm
Wheel diameter (rear)	200 mm
RME 545.0 V: Self-propulsion, rear wheels	Vario gearbox
Grass catcher box capacity	60 l
Cutting height	25 - 80 mm
Length	147 cm
Width	48 cm
Height	102 cm
Weight:	
RME 545.0	26 kg
RME 545.0 C	29 kg
RME 545.0 C (GB)	30 kg
RME 545.0 V	32 kg

Sound emissions:

Measurement in accordance with 2000/14/EG:

Guaranteed sound power level L_{WAd}	94 dB(A)
Uncertainty K_{WA}	0,8 dB(A)

Measurement in accordance with EN 60335-2-77:

Sound pressure level
at workplace L_{pA} 82 dB(A)
Uncertainty K_{pA} 2 dB(A)

Hand-arm vibrations:

Specified vibration characteristic in accordance with EN 12096:

Measured value a_{hw} 2,80 m/sec²
Uncertainty K_{hw} 1,40 m/sec²

Measurement in accordance with EN 20643, EN 60335-2-77:

18.1 REACH

REACH is an EC Directive for the registration, evaluation, authorisation and restriction of chemicals.

Information on compliance with the REACH Directive (EC) No. 1907/2006 is available from www.stihl.com/reach.

19. Troubleshooting

✘ If necessary, contact a specialist dealer; STIHL recommends STIHL specialist dealers.

Fault:

Motor not starting

Possible cause:

- No mains voltage
- Electric cable/plug and plug connector or switch defective
- ON button not pressed
- Motor is overloaded because the grass is too tall or too wet
- Motor overload protection activated
- Mower housing is blocked

- Fuse in plug faulty (GB version)

Remedy:

- Check fuse (⇒ 11.1)
- Check cable/plug/switch and replace if necessary (⇒ 11.1)
- Press ON button (⇒ 11.3)
- Do not switch on motor in high grass, adapt cutting height (⇒ 8.4)
- Allow machine to cool down (⇒ 9.4)
- Clean mower housing (⇒ 12.2)
- Replace fuse in plug (✘)

Fault:

Frequently tripped mains fuse

Possible cause:

- Unsuitable electric cable
- Power overload
- Machine is overloaded due to mowing grass which is too long or too wet

Remedy:

- Use suitable electric cable (⇒ 11.1)
- Connect machine to another circuit
- Adapt cutting height and mowing speed to mowing conditions (⇒ 8.4)

Fault:

Excessive vibration during operation

Possible cause:

- Blade fastening screw is loose
- Blade is not balanced
- Motor mounting is loose

Remedy:

- Tighten blade fastening screw (⇒ 12.6)
- Re-sharpen (balance) or replace blade (⇒ 12.8)
- Check screw fastenings of motor, tighten screws if necessary (✘)

Fault:

Poor cut, lawn turning yellow

Possible cause:

- Mowing blade is blunt or worn,
- Rate of feed is too high in relation to the cutting height

Remedy:

- Re-sharpen or replace mowing blade (⇒ 12.8)
- Reduce rate of feed and/or select correct cutting height (⇒ 8.4)

Fault:

Problems switching machine on or deteriorating motor power.

Possible cause:

- Mowing grass which is too long or too wet
- Mower housing is blocked

Remedy:

- Adapt cutting height and mowing speed to mowing conditions (⇒ 8.4)
- Clean mower housing (disconnect mains plug before cleaning) (⇒ 12.2)

Fault:

Discharge chute blocked

Possible cause:

- Mowing blade is worn
- Mowing grass which is too long or too wet

Remedy:

- Replace mowing blade (⇒ 12.6)
- Adapt cutting height and mowing speed to mowing conditions (⇒ 8.4)

Fault:

RME 545 V: No drive when self-propulsion lever is actuated

Possible cause:

- Self-propulsion cable incorrectly adjusted
- Self-propulsion cable damaged (e.g. kinked)
- V-belt worn
- Gearbox defective

Remedy:

- Check cable adjustment (⇒ 12.9)
 - Replace cable (✘)
 - Replace V-belt (✘)
 - Replace gearbox (✘)
-

Fault:

RME 545 V: Vario drive speed control not functioning.

Possible cause:

- Vario drive lever moved in wrong direction
- Vario drive cable disengaged or damaged (e.g. kinked)

Remedy:

- Move Vario drive lever in correct direction (⇒ 11.5)
- Attach or replace Vario drive cable (✘)

20. Service schedule

20.1 Handover confirmation

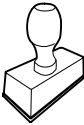
Model: _____
Serial number: □ □ □ □ □ □ □ □ □ □
Date: □ □ □ □ □ □ □ □ □ □

Next service Date: □ □ □ □ □ □ □ □ □ □

20.2 Service confirmation



Please hand this instruction manual to your STIHL specialist dealer in the case of maintenance operations. He will confirm the service operations performed in the pre-printed boxes.

 Service performed on

 Next service date

Chère cliente, cher client,

Nous sommes très heureux que vous ayez choisi un produit STIHL. Dans le développement et la fabrication de nos produits, nous mettons tout en œuvre pour garantir une excellente qualité répondant aux besoins de nos clients. Nos produits se distinguent par une grande fiabilité, même en cas de sollicitations extrêmes.

STIHL garantit également la plus haute qualité au niveau du service après-vente. Nos revendeurs spécialisés fournissent des conseils compétents, aident nos clients à se familiariser avec nos produits et assurent une assistance technique complète.

Nous vous remercions de votre confiance et vous souhaitons beaucoup de plaisir avec votre produit STIHL.



Dr. Nikolas Stihl

**IMPORTANT ! LIRE CETTE NOTICE
AVANT D'UTILISER CE PRODUIT ET LA
CONSERVER PRÉCIEUSEMENT**

1. Sommaire

À propos de ce manuel d'utilisation	52
Généralités	52
Instructions concernant la lecture du manuel d'utilisation	52
Différentes versions selon les pays	53
Description de l'appareil	53
Consignes de sécurité	53
Généralités	53
Avertissement – Dangers liés au courant électrique	54
Vêtements et équipement appropriés	55
Transport de l'appareil	55
Avant tout travail	55
Pendant l'utilisation de l'appareil	56
Entretien, nettoyage, réparation et remisage	58
Stockage prolongé	58
Mise au rebut	59
Signification des pictogrammes	59
Contenu de l'emballage	59
Préparation de l'appareil	60
Généralités	60
Montage du guidon	60
Montage du guide-câble	60
Montage du bac de ramassage	60
Éléments de commande	60
Généralités	60
Basculement du guidon	61
Réglage en hauteur du guidon	61
Réglage centralisé de la hauteur de coupe	61
Accrochage et décrochage du bac de ramassage	61
Témoin du niveau de remplissage	61
Conseils d'utilisation	62
Généralités	62
Charge adaptée au moteur électrique	62
En cas de lame bloquée	62
Relais de surcharge thermique du moteur électrique	62
Zone de travail de l'utilisateur	62
Dispositifs de sécurité	62
Dispositifs de protection	62
Utilisation à deux mains	63
Frein de ralentissement du moteur électrique	63
Mise en service de l'appareil	63
Branchement électrique	63
Dispositif de maintien du câble	63
Mise en marche de la tondeuse	63
Arrêt de la tondeuse	64
Entraînement	64
Vidage du bac de ramassage	64
Entretien	64
Généralités	64
Nettoyage de l'appareil	64
Moteur électrique, roues et transmission	65
Partie supérieure du guidon	65
Entretien de la lame de coupe	65
Dépose et repose de la lame de coupe	66
Contrôle de l'équilibre de la lame	66
Affûtage de la lame de coupe	66
Réglage du câble de commande d'entraînement (RME 545 V)	66
Rangement de l'appareil (hivernage)	67
Transport	67
Transport	67

Comment limiter l'usure et éviter les dommages	67
Protection de l'environnement	68
Pièces de rechange courantes	68
Déclaration de conformité UE	68
Tondeuse STIHL RME 545.0, RME 545.0 C, RME 545.0 V	68
Adresse de l'administration centrale STIHL	69
Adresses des sociétés de distribution STIHL	69
Adresses des importateurs STIHL	69
Caractéristiques techniques	69
REACH	70
Recherche des pannes	70
Feuille d'entretien	71
Confirmation de remise	71
Confirmation d'entretien	71

2. À propos de ce manuel d'utilisation

2.1 Généralités

Le présent manuel d'utilisation est une **notice originale** du fabricant conformément à la directive de l'Union Européenne 2006/42/EC.

La philosophie de STIHL consiste à poursuivre le développement de tous ses produits. Ceux-ci sont donc susceptibles de faire l'objet de modifications et de perfectionnements techniques. Les représentations graphiques, les photos ou les données techniques du présent document peuvent être modifiées. C'est pourquoi elles n'ont aucun caractère contractuel.

Ce manuel d'utilisation décrit éventuellement des modèles qui ne sont pas disponibles dans tous les pays.

Le présent manuel d'utilisation est protégé par la loi sur les droits d'auteur. Tous droits réservés, notamment le droit de reproduction, de traduction et de traitement à l'aide de systèmes électroniques.

2.2 Instructions concernant la lecture du manuel d'utilisation

Les illustrations et les instructions décrivent certaines étapes de l'utilisation.

L'ensemble des symboles apparaissant sur l'appareil est expliqué dans le présent manuel d'utilisation.

Direction :

Utilisation de « **gauche** » et « **droite** » dans le manuel d'utilisation : l'utilisateur se tient derrière l'appareil (en position de travail) et regarde vers l'avant.

Renvoi de chapitre :

Les chapitres et sous-chapitres correspondants sont indiqués par une flèche. L'exemple suivant montre qu'il faut se reporter à un chapitre : (⇒ 3.)

Repérage des paragraphes :

Les instructions décrites peuvent être repérées comme illustré dans les exemples suivants.

Étapes nécessitant l'intervention de l'utilisateur :

- Desserrer la vis (1) avec un tournevis, actionner le levier (2) ...

Énumérations d'ordre général :

- utilisation du produit à l'occasion de manifestations sportives ou de concours

Paragraphes présentant une importance particulière :

Les paragraphes ayant une importance particulière sont mis en évidence dans le manuel d'utilisation par l'un des symboles suivants :



Danger !

Met en garde contre un risque d'accident et de blessures graves. Une action précise est nécessaire ou interdite.



Attention !

Risque de blessures. Une action précise permet d'éviter des blessures possibles ou probables.



Prudence !

Des blessures légères et des dommages matériels peuvent être évités en adoptant un comportement particulier.



Remarque

Informations permettant une meilleure utilisation de l'appareil et d'éviter d'éventuelles pannes.

Texte avec illustration :

Vous trouverez des figures expliquant le fonctionnement de l'appareil au tout début du présent manuel d'utilisation.

Le symbole de l'appareil photo indique la page où se trouvent les illustrations correspondant au passage du texte dans le manuel d'utilisation.



2.3 Différentes versions selon les pays

En fonction du pays, STIHL fournit des appareils dotés de différents interrupteurs et prises.

Les figures correspondent à des appareils dotés de prises aux normes européennes. Le branchement au secteur d'appareils dotés de prises différentes est similaire.

3. Description de l'appareil



- 1 Partie supérieure du guidon
- 2 Molette de réglage
- 3 Plaque signalétique avec numéro de machine
- 4 Capot du moteur électrique
- 5 Poignée de transport
- 6 Renforts latéraux
- 7 Indicateur de la hauteur de coupe
- 8 Réglage centralisé de la hauteur de coupe
- 9 Molette de réglage en hauteur du guidon
- 10 Bac de ramassage
- 11 Partie supérieure du carter
- 12 Volet d'éjection
- 13 Témoin du niveau de remplissage
- 14 Arceau de coupure du moteur
- 15 Bouton de mise en marche
- 16 Levier d'entraînement Vario (RME 545 V)
- 17 Arceau d'entraînement (RME 545 V)
- 18 Raccordement au secteur

4. Consignes de sécurité

4.1 Généralités



Respecter impérativement les règlements pour la prévention des accidents de travail lors de l'utilisation de l'appareil.



Lire attentivement le manuel d'utilisation dans son intégralité avant la première mise en service de l'appareil. Conserver soigneusement le manuel d'utilisation pour pouvoir le réutiliser plus tard.

Ces mesures de précaution sont indispensables pour garantir votre sécurité, la liste n'est toutefois pas exhaustive. Toujours utiliser l'appareil raisonnablement et de manière responsable et ne pas oublier que l'utilisateur est responsable des accidents causés à des tiers et à leurs biens.

Se familiariser avec les différents composants et avec l'utilisation de l'appareil.

L'appareil doit exclusivement être utilisé par des personnes qui ont lu le manuel d'utilisation et sont familiarisées avec le maniement de l'appareil. Avant la première mise en service, l'utilisateur doit être instruit de manière compétente et pratique sur l'utilisation de l'appareil. L'utilisateur doit demander au vendeur ou à une personne compétente de lui expliquer comment utiliser l'appareil en toute sécurité.

Lors de cette instruction, l'utilisateur doit être sensibilisé au fait que l'utilisation de l'appareil nécessite une attention et une concentration extrêmes.

Même en cas d'utilisation conforme de cet appareil, des risques résiduels sont toujours possibles.



Danger de mort par étouffement !

Risque d'étouffement pour les enfants en jouant avec les emballages. Tenir impérativement les emballages hors de portée des enfants.

Ne confier ou ne prêter l'appareil et tous ses équipements qu'à des personnes qui sont déjà familiarisées avec le modèle et son utilisation. Le manuel d'utilisation fait partie de l'appareil et doit systématiquement être remis.

Utiliser l'appareil l'esprit reposé et en bonne forme physique et mentale. En cas de problèmes de santé, il convient de demander à son médecin s'il est possible de travailler avec l'appareil. Il est interdit d'utiliser l'appareil après avoir absorbé des substances (drogues, alcool, médicaments, etc.) risquant de diminuer la réactivité.

S'assurer que l'utilisateur possède les capacités physiques, sensorielles et mentales pour se servir de l'appareil. Si les capacités physiques, sensorielles ou mentales de l'utilisateur sont limitées, ce dernier doit utiliser l'appareil uniquement sous la surveillance ou selon les instructions d'une personne responsable.

S'assurer que l'utilisateur est majeur ou qu'il est actuellement formé à un métier conformément aux réglementations nationales en vigueur.

Cet appareil est conçu pour un usage privé.

Attention – Risque d'accident !

L'appareil est destiné uniquement à la tonte. Toute autre utilisation est à proscrire car elle pourrait être dangereuse ou causer des dommages sur l'appareil.

Il est interdit d'utiliser l'appareil pour les travaux suivants sous peine d'entraîner des blessures à l'utilisateur (cette liste n'est pas exhaustive) :

- utilisation en coupe-bordures pour les buissons, les haies et les arbustes,
- coupe de plantes grimpantes,
- entretien du gazon sur les toits et les balcons,
- broyage et hachage de branches et chutes de haies,
- nettoyage des allées (en guise d'aspirateur ou de souffleur),
- nivellement de terrains bosselés (taupinières par ex.),
- transport de l'herbe coupée, excepté avec le bac de ramassage prévu à cet effet.

Pour des raisons de sécurité, toute modification apportée à l'appareil, hormis la pose conforme d'accessoires homologués par STIHL, est interdite et annule en outre la garantie. Pour de plus amples informations sur les accessoires homologués, s'adresser à un revendeur spécialisé STIHL.

Toute manipulation de l'appareil en vue de modifier la puissance ou le régime du moteur à combustion ou du moteur électrique est strictement interdite.

L'appareil ne doit en aucun cas servir à transporter des objets, des animaux ou des personnes, notamment des enfants.

Une attention particulière est requise en cas d'utilisation dans des jardins publics, des parcs, des terrains sportifs, et dans les domaines des travaux publics, de l'agriculture et de la sylviculture.

Ne relâcher l'appareil que lorsqu'il se trouve sur une surface plane et qu'il ne peut pas se mettre à rouler de lui-même.



Attention ! Les vibrations peuvent nuire à la santé ! Une exposition excessive aux vibrations peut affecter la

circulation ou le système nerveux, en particulier sur les personnes souffrant déjà de problèmes de circulation. Consulter un médecin en cas d'apparition de symptômes pouvant être déclenchés par des vibrations.

Ces symptômes apparaissent principalement dans les doigts, les mains ou les poignets, p. ex. (liste non exhaustive) :

- perte de sensibilité,
- douleurs,
- faiblesse musculaire,
- changements de couleur de la peau,
- picotements désagréables.

Pendant le fonctionnement, tenir le guidon des deux mains aux emplacements prévus, solidement, mais sans être crispé.

Planifier les temps de travail de manière à éviter des sollicitations relativement élevées sur une période assez longue.

4.2 Avertissement – Dangers liés au courant électrique



**Attention !
Risque d'électrocution !**

L'état des câbles électriques, de la fiche secteur, de l'interrupteur marche/arrêt et du câble de raccordement est particulièrement important.

N'utiliser en aucun cas des câbles électriques, raccords ou fiches endommagés, ou des câbles de raccordement non conformes afin d'éviter tout risque d'électrocution.

Il est par conséquent nécessaire de vérifier périodiquement que le câble de raccordement ne présente pas de traces d'endommagement ou de vieillissement (friabilité).



Mettre l'appareil en marche uniquement lorsque le cordon d'alimentation secteur est déroulé.

En cas d'utilisation d'un enrouleur de câble, il faut systématiquement le dérouler entièrement avant utilisation.

Ne jamais utiliser de rallonge endommagée. Remplacer tout câble défectueux. Ne pas réparer les rallonges.

Ne pas utiliser l'appareil si les câbles sont endommagés ou usés. Vérifier que le câble d'alimentation plus particulièrement ne présente pas de traces d'endommagement ou de vieillissement.

Les travaux d'entretien et de réparation au niveau des câbles d'alimentation secteur doivent impérativement être effectués par du personnel spécialisé et formé.

Risque d'électrocution !

Ne pas brancher un câble endommagé au secteur et ne jamais toucher un câble endommagé avant qu'il soit débranché du secteur.

Risque d'électrocution !

N'utiliser en aucun cas des câbles électriques, raccords ou fiches endommagés ou des câbles de raccordement non conformes.

Ne toucher les unités de coupe (couteaux) qu'une fois l'appareil débranché du secteur.

Vérifier toujours que les fusibles du réseau d'alimentation sont suffisants.



Bien que le moteur électrique soit protégé contre les projections d'eau, ne pas utiliser l'appareil lorsqu'il pleut ou que

l'herbe est mouillée.

Utiliser impérativement des rallonges étanches pour l'utilisation en plein air et qui sont adaptées à l'utilisation avec l'appareil (⇒ 11.1).

Tenir les câbles éloignés de la lame pendant la tonte.

Ne pas tirer sur le câble de raccordement, le débrancher au niveau de la fiche et de la prise.

Si l'appareil est raccordé à un groupe électrogène, veiller impérativement à ce qu'il ne puisse pas être endommagé par des variations de courant.

Ne brancher l'appareil qu'à une alimentation équipée d'un disjoncteur de protection avec déclenchement à 30 mA maxi. Pour de plus amples informations à ce sujet, demander conseil à un électricien.

Pour des raisons de sécurité liées à l'électricité, le câble électrique doit toujours être monté correctement sur le guidon.

4.3 Vêtements et équipement appropriés



Porter systématiquement des chaussures solides avec semelle antidérapante pendant le travail. Ne jamais utiliser l'appareil pieds nus ou en sandales par exemple.



Lors de travaux d'entretien et de nettoyage ainsi que pour le transport de l'appareil, porter toujours des gants robustes, s'attacher et protéger les cheveux s'ils sont longs (foulard, casquette, etc.).



Porter des lunettes de protection adéquates lors du réaffûtage de la lame de coupe.

L'utilisateur ne doit mettre l'appareil en marche qu'en pantalon et avec des vêtements près du corps.

Ne jamais porter de vêtements amples qui risqueraient de se prendre dans des pièces mobiles (levier de commande), ni de bijou, de cravate ou d'écharpe.

4.4 Transport de l'appareil

Travailler uniquement avec des gants afin d'éviter toute blessure en cas de manipulation de composants coupants ou brûlants.

Avant le transport, éteindre l'appareil, débrancher le câble d'alimentation et patienter jusqu'à ce que la lame s'immobilise.

Transporter l'appareil uniquement lorsque le moteur électrique a refroidi.

Tenir compte du poids de l'appareil et utiliser des équipements de chargement adaptés (rampes de chargement, dispositifs de levage) si nécessaire.

L'appareil et les pièces transportées en même temps que lui (p. ex. le bac de ramassage) doivent être fixés sur la surface de chargement en utilisant des équipements de fixation de dimensions adaptées (sangles, câbles, etc.).

Éviter tout contact avec la lame de coupe lors du levage et du transport de l'appareil.

Tenir compte en particulier des indications figurant au chapitre « Transport ». Il y est décrit comment soulever ou arrimer l'appareil. (⇒ 13.)

Respecter les directives locales en vigueur lors du transport de l'appareil, en particulier les dispositions concernant la sécurité des charges et le transport d'objets sur des surfaces de chargement.

4.5 Avant tout travail

S'assurer que seules des personnes connaissant le manuel d'utilisation utilisent l'appareil.

Respecter la réglementation locale relative aux horaires d'utilisation pour les outils de jardin équipés d'un moteur à combustion ou d'un moteur électrique.

Contrôler la totalité du terrain où l'appareil va être utilisé et enlever toutes les pierres, tous les bâtons, fils de fer, os et autres corps étrangers qui pourraient être projetés par l'appareil. Les obstacles (p. ex. souches d'arbres, racines) peuvent être facilement cachés lorsque l'herbe est haute.

Par conséquent, repérer tous les corps étrangers (obstacles) dissimulés dans la pelouse qui ne peuvent être enlevés, avant d'utiliser l'appareil.

Avant d'utiliser l'appareil, remplacer les pièces défectueuses, usées ou endommagées. Remplacer les autocollants d'avertissement et de danger endommagés ou illisibles. Vous trouverez des autocollants de remplacement et toutes les autres pièces de rechange chez les revendeurs spécialisés STIHL.

Utiliser l'appareil uniquement en bon état de fonctionnement. Avant chaque mise en service, contrôler

- que l'appareil est monté correctement.
- que l'outil de coupe et l'ensemble de l'unité de coupe (lame de coupe, éléments de fixation, carter du plateau de coupe) sont en parfait état. Contrôler notamment leur bonne fixation, l'absence de dommages (entailles ou fissures) et d'usure.
- que les dispositifs de sécurité (par ex. volet d'éjection, carter, guidon, arceau de coupeure du moteur) sont en parfait état et qu'ils fonctionnent correctement.
- que le bac de ramassage est intact et monté entièrement ; il est interdit d'utiliser un bac de ramassage endommagé.
- que le frein de ralentissement du moteur électrique fonctionne.

Si besoin est, effectuer tous les travaux nécessaires ou les confier à un revendeur spécialisé. STIHL recommande de s'adresser à un revendeur spécialisé STIHL.

Tenir compte des indications du chapitre « Dangers liés au courant électrique » (⇒ 4.2).

Ne jamais mettre le moteur électrique en marche sans que la lame soit montée correctement. Risque de surchauffe du moteur électrique !

4.6 Pendant l'utilisation de l'appareil

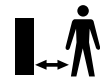

N'utiliser en aucun cas l'appareil lorsque des animaux ou des personnes, en particulier des enfants, se tiennent dans la zone de danger.

Ne retirer ou ne ponter en aucun cas les dispositifs de commutation et de sécurité installés sur l'appareil. En particulier, ne jamais fixer l'arceau de coupeure du moteur au guidon (par ex. en l'attachant).

Le guidon doit toujours être monté correctement et ne doit en aucun cas être modifié. Ne jamais mettre l'appareil en marche lorsque le guidon est rabattu.

Ne jamais fixer d'objets au guidon (par ex. des vêtements de travail). Les rallonges ne doivent pas être enroulées autour du guidon.

Ne travailler qu'à la lumière du jour ou si l'éclairage est suffisant.

Ne pas travailler à des températures inférieures à +5° C.

Ne jamais utiliser l'appareil par temps de pluie ou d'orage, en particulier en cas de risque de foudre.

Les risques d'accident augmentent sur un sol humide du fait de la stabilité réduite. Travailler avec une extrême prudence afin d'éviter de glisser. Si possible, éviter d'utiliser l'appareil sur un sol humide.

Ne pas laisser l'appareil sous la pluie.

Mise en marche de l'appareil :

Mettre l'appareil en marche avec prudence, conformément aux remarques figurant dans le chapitre « Mise en service de l'appareil ». (⇒ 11.)

Veiller à respecter une distance suffisante entre les pieds et l'outil de coupe.

Pour la mise en marche, placer l'appareil sur une surface plane.

Ne pas basculer l'appareil avant sa mise en marche ou pendant sa mise en marche.

Ne pas mettre en marche le moteur électrique lorsque le canal d'éjection n'est pas couvert par le volet d'éjection ou par le bac de ramassage.

Éviter les mises en marche répétées. Éviter notamment de solliciter abusivement le bouton de mise en marche. Risque de surchauffe du moteur électrique !

Tonte sur les terrains en pente :

Toujours tondre les pentes dans le sens transversal, jamais dans le sens de la longueur.

Si l'utilisateur perd le contrôle lors de la tonte dans le sens de la longueur, il risque en plus d'être renversé par l'appareil en fonctionnement.

Faire particulièrement attention en cas de changement de direction sur un terrain en pente.

Toujours adopter une position stable dans les pentes et éviter d'utiliser l'appareil sur des pentes très raides.

Pour des raisons de sécurité, ne pas utiliser l'appareil sur des terrains inclinés à plus de 25° (46,6 %). **Risque de blessures !**

Une pente de 25° correspond à une montée verticale de 46,6 cm pour une distance horizontale de 100 cm.

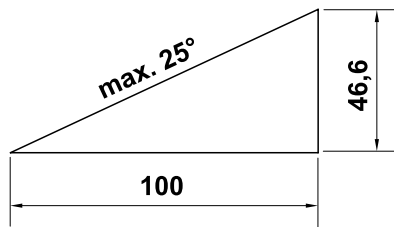

Utilisation :



Attention – Risque de blessures !

Ne jamais approcher les pieds ou les mains des pièces en rotation ou les passer en dessous. Ne jamais toucher la lame en mouvement. Se tenir systématiquement éloigné de l'ouverture du canal d'éjection. Respecter absolument la distance de sécurité donnée par la longueur du guidon.



Ne jamais essayer d'inspecter la lame tandis que l'appareil fonctionne. Ne jamais ouvrir le volet d'éjection et/ou ne jamais déposer le bac de ramassage tant que la lame est en mouvement. La lame en rotation peut entraîner des blessures graves.

N'avancer que pas à pas, ne jamais courir en utilisant l'appareil. Plus l'utilisateur va vite avec l'appareil et plus les risques d'accident augmentent : risque de trébucher, de glisser, etc.

Faire extrêmement attention en faisant demi-tour ou en tirant l'appareil vers soi.

Risque de chute !

Ne jamais soulever ou porter l'appareil lorsque le moteur électrique est en marche ou que le câble d'alimentation est branché.

Contourner les objets dissimulés dans le gazon (dispositifs d'arrosage du gazon, piquets, valves d'eau, fondements, conduites électriques, etc.). Ne jamais passer sur ces objets avec l'appareil.

Utiliser l'appareil avec extrême prudence lors des travaux à proximité de pentes, de bordures de terrain, de fossés et de digues. Veiller tout particulièrement à respecter une distance suffisante avec ces zones dangereuses.

Si l'outil de coupe ou l'appareil a heurté un obstacle ou un corps étranger, arrêter le moteur électrique, débrancher le cordon d'alimentation secteur et faire vérifier l'appareil par un spécialiste.



Faire attention au fait que l'outil de coupe met quelques secondes à s'immobiliser après la coupure du moteur.

Couper le moteur électrique

- lorsqu'il est nécessaire de pencher l'appareil pour le transporter sur des surfaces autres que le gazon.
- pour transporter l'appareil jusqu'au terrain à tondre.
- avant de déposer le bac de ramassage.
- avant de régler la hauteur de coupe.



Couper le moteur électrique, débrancher la fiche secteur et s'assurer que l'outil de coupe s'est entièrement immobilisé :

- avant d'éliminer tout blocage ou bourrage dans le canal d'éjection ;

- lorsque l'outil de coupe a touché un corps étranger. Contrôler si l'outil de coupe est endommagé. Ne pas mettre l'appareil en marche si l'arbre des lames ou l'arbre du moteur électrique est endommagé ou déformé. **Risque de blessures dues à des pièces endommagées !**
- avant de contrôler, nettoyer ou réparer l'appareil (par ex. pour régler la hauteur de coupe, rabattre/régler le guidon) ;
- avant de s'éloigner de l'appareil ou de le laisser sans surveillance ;
- avant de soulever ou de porter l'appareil ;
- avant de transporter l'appareil ;
- si un corps étranger a été touché ou si l'appareil vibre de manière anormalement forte. Contrôler dans ces cas l'appareil, en particulier l'outil de coupe (lame, arbre des lames, fixation de la lame) pour vérifier qu'il n'est pas endommagé et effectuer les réparations nécessaires avant de remettre l'appareil en marche et de l'utiliser de nouveau.



Risque de blessures !

En général, de fortes vibrations indiquent une anomalie de fonctionnement. Ne pas mettre l'appareil en marche notamment si l'arbre des lames ou la lame de coupe est endommagé(e) ou déformé(e). Confier les réparations nécessaires à un spécialiste – STIHL recommande de s'adresser à un revendeur spécialisé STIHL – si vous ne disposez pas des connaissances requises.

Compte tenu des variations de tension occasionnées par cet appareil lors de la montée en régime, d'autres dispositifs branchés sur le même circuit électrique peuvent être perturbés en cas de surcharge de la prise secteur. Dans ce cas, il convient de prendre des mesures adéquates (par ex. branchement sur un autre circuit électrique que le dispositif concerné, utilisation de l'appareil sur un circuit électrique d'impédance plus faible).

4.7 Entretien, nettoyage, réparation et remisage



Arrêter l'appareil et débrancher la fiche secteur avant d'effectuer des travaux sur l'appareil, de régler ou de nettoyer l'appareil, ou avant de contrôler si le câble de raccordement est emmêlé ou abîmé.

Laisser refroidir complètement l'appareil avant de le ranger dans un local fermé ou d'effectuer des travaux d'entretien et de nettoyage.

Nettoyage :

L'ensemble de l'appareil doit être nettoyé soigneusement après utilisation. (⇒ 12.2)

Ne jamais utiliser de nettoyeur haute pression et ne jamais nettoyer l'appareil sous l'eau courante (par exemple avec un tuyau d'arrosage).

Ne pas utiliser de détergents agressifs. Ceux-ci peuvent endommager les matières plastiques et les métaux, ce qui peut compromettre le fonctionnement sûr de votre appareil STIHL.

Afin de prévenir tout risque d'incendie, retirer l'herbe, la paille, la mousse, les feuilles ou les traces de graisse,

par exemple, au niveau des orifices d'aération entre le capot du moteur électrique et le carter.

Travaux d'entretien :

Exécuter uniquement les travaux d'entretien qui sont décrits dans le présent manuel d'utilisation, confier tous les autres travaux à un revendeur spécialisé. Si vous ne disposez pas des outils nécessaires, ou si vous ne connaissez pas suffisamment l'appareil, adressez-vous **systématiquement** à un revendeur spécialisé.

STIHL recommande de s'adresser exclusivement aux revendeurs agréés STIHL pour les travaux d'entretien et les réparations. Les revendeurs spécialisés STIHL bénéficient régulièrement de formations et d'informations techniques.

Utiliser uniquement des outils, des accessoires ou des équipements homologués par STIHL pour cet appareil ou des pièces techniquement similaires, sous peine de provoquer des accidents et blessures ou d'endommager l'appareil. Pour toute question, s'adresser à un revendeur spécialisé.

Les outils, accessoires et pièces de rechange STIHL sont, de par leurs caractéristiques, adaptés de façon optimale à l'appareil et aux exigences de l'utilisateur. Les pièces de rechange d'origine STIHL sont reconnaissables au numéro de pièce STIHL, au monogramme STIHL et aux codes des pièces de rechange STIHL. Il est possible que les pièces de petite taille ne disposent que du code de référence.

Veiller à ce que les étiquettes d'avertissement restent propres et lisibles. Les autocollants perdus ou abîmés

doivent être remplacés par des autocollants d'origine fournis par votre revendeur spécialisé STIHL. Si un composant est remplacé par une pièce neuve, veiller à ce que la nouvelle pièce reçoive le même autocollant.

Effectuer les travaux sur l'unité de coupe uniquement avec des gants de protection et en faisant extrêmement attention.

Veiller à ce que tous les écrous, boulons et vis soient bien fixés, notamment la vis de fixation de la lame, afin que l'utilisation de l'appareil se fasse toujours en toute sécurité.

Contrôler régulièrement l'appareil complet et le bac de ramassage, en particulier avant de le remiser (avant hivernage par exemple) pour vérifier qu'il n'est pas usé, ni endommagé. Remplacer immédiatement les pièces usées ou endommagées afin que l'utilisation de l'appareil se fasse toujours en toute sécurité.

Si, au cours de travaux d'entretien réalisés sur l'appareil, il est nécessaire de retirer des pièces ou des dispositifs de sécurité, les reposer dès que possible et comme il se doit.

Contrôler régulièrement que la lame de coupe est bien positionnée et qu'elle n'est pas endommagée ou usée.

4.8 Stockage prolongé

Ranger l'appareil une fois refroidi dans un local sec et fermé.

S'assurer que l'appareil est mis à l'abri de toute utilisation non autorisée (hors de portée des enfants par exemple).

Nettoyer minutieusement l'appareil avant son stockage (hivernage par exemple).

Ranger l'appareil en bon état de fonctionnement.

Remiser l'appareil sur une surface plane pour qu'il ne puisse pas se mettre à rouler involontairement.

4.9 Mise au rebut

S'assurer que les appareils usagés sont mis au rebut conformément à la législation en vigueur. Mettre l'appareil hors d'usage avant la mise au rebut. Afin de prévenir tout accident, retirer en particulier le cordon d'alimentation secteur ou le câble électrique reliant le moteur électrique.

Risque de blessures causées par l'outil de coupe !

Ne jamais laisser un appareil usagée sans surveillance. S'assurer que l'appareil et l'outil de coupe sont rangés hors de portée des enfants.

5. Signification des pictogrammes



Attention !

Avant la mise en service, lire et prendre en compte le manuel d'utilisation et les consignes de sécurité.



Risque de blessures !

Tenir toute autre personne à l'écart de la zone de danger.

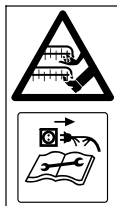

Risque de blessures !

Tenir les mains et les pieds éloignés des lames. Attention à la lame tranchante. La lame continue de tourner quelques secondes après l'arrêt de l'appareil (frein de lame / frein moteur). Arrêter le moteur et débrancher la fiche secteur avant tous travaux sur l'outil de coupe, avant de nettoyer ou d'entretenir l'appareil, avant de contrôler si le câble de raccordement est emmêlé ou s'il est abîmé ou avant de s'éloigner de l'appareil.



Risque d'électrocution !

Tenir le câble de raccordement éloigné de l'outil de coupe.



Ne pas travailler dans un environnement humide ou s'il pleut.



RME 545 C, RME 545 V :

Mettre en marche le moteur électrique.



RME 545 C, RME 545 V :

Couper le moteur électrique.

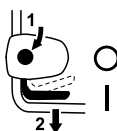

RME 545 :

Mettre en marche le moteur électrique.

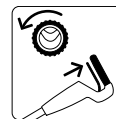

RME 545 V :

Mettre l'entraînement en marche.

6. Contenu de l'emballage



2

Rep.	Désignation	Qté
A	Appareil de base	1
B	Partie inférieure du bac de ramassage	1
C	Partie supérieure du bac de ramassage	1
D	Goujon	2
E	Guide-câble RME 545 C, RME 545 V	2
F	Protection anti-pincement du câble RME 545, RME 545 C RME 545 V	1 2
G	Vis à tête bombée	2
H	Molette de réglage	2
I	Douille du guidon	2
J	Rondelle RME 545	2
K	Collier de câbles RME 545	2
-	Manuel d'utilisation	1

7. Préparation de l'appareil

7.1 Généralités



Risque de blessures

Respecter les consignes de sécurité dans le chapitre « Consignes de sécurité » (⇒ 4.).

- Pour tous les travaux décrits, placer l'appareil sur une surface horizontale, plate et stable pour les effectuer.

7.2 Montage du guidon

Mise en place des douilles du guidon :



- Faire passer les douilles de guidon (I) sur le guidon (1). Positionner le trou carré sur la partie intérieure du guidon, les alésages du guidon et le trou carré des douilles du guidon devant coïncider.

Montage du guidon :

- Placer le guidon (1) sur les deux parties inférieures du guidon (2).
- Faire passer les vis à tête bombée (G) dans les alésages, de l'intérieur vers l'extérieur et les visser à l'aide des rondelles (J – pour RME 545) et les molettes de réglage (H).

1 Montage de la protection anti-pincement du câble de droite :



Monter la protection anti-pincement du câble (F) uniquement comme indiqué sur la figure. Le câble (3) doit être passé sous le guidon. Desserrer la molette de réglage (H) avant le montage si nécessaire.

- Mettre en place le câble (3) dans la protection anti-pincement de câble (F).
- Faire passer la protection anti-pincement du câble d'abord dans l'alésage supérieur (4) de la partie inférieure du guidon.
- Ensuite, laisser la protection anti-pincement du câble s'enclencher dans l'orifice oblong inférieur (5) de la partie inférieure du guidon.

2 Montage de la protection anti-pincement du câble de gauche (RME 545 V) :

- Le montage de la protection anti-pincement du câble (F) de droite s'effectue de la même façon que pour le côté gauche.
Le câble de commande (6) doit être posé dans la protection anti-pincement du câble et passé sous le guidon.

7.3 Montage du guide-câble

RME 545 C, RME 545 V :



- Insérer les guide-câbles (E) à gauche et à droite dans les cavités du carter (1) et les tourner vers la partie supérieure du guidon.
- Mettre en place le câble ou le câble de commande dans le guide-câble.
- Enfoncer le guide-câble dans les deux alésages prévus en exerçant une légère pression.

RME 545 :



Risque d'électrocution !

Afin de ne pas endommager la couche isolante du guidon, enfoncer les colliers de câbles à la main uniquement, sans utiliser d'outil (p. ex. marteau, tournevis).

- Enfoncer les colliers de câbles (K) sur la partie supérieure du guidon. Distance entre le collier de câbles supérieur et l'interrupteur :
25 - 27 cm
- Poser le câble dans les deux colliers de câbles, comme indiqué sur la figure. Fermer l'attache (2) et l'enclencher.

7.4 Montage du bac de ramassage



- Placer la partie supérieure du bac de ramassage (C) sur sa partie inférieure (B).
- Insérer les goujons (D) de l'intérieur, dans les orifices prévus à cet effet.
- Enclencher la partie supérieure du bac de ramassage dans sa partie inférieure en appuyant légèrement dessus.
- Accrocher le bac de ramassage. (⇒ 8.5)

8. Éléments de commande

8.1 Généralités



Risque de blessures

Respecter les consignes de sécurité dans le chapitre « Consignes de sécurité » (⇒ 4.).

- Pour tous les travaux décrits, placer l'appareil sur une surface horizontale, plate et stable pour les effectuer.

8.2 Basculement du guidon



Danger de pincement !

La partie supérieure du guidon peut basculer lorsque les molettes de réglage sont desserrées. Lors du dévissage des deux molettes de réglage, maintenir par conséquent d'une main la partie supérieure du guidon à son emplacement le plus haut.

- Débrancher le câble d'alimentation.

Position de transport – pour le transport et le rangement compacts de l'appareil :

- Desserrer les molettes de réglage (1) jusqu'à ce qu'elles tournent librement. Ces rotations empêchent que les molettes de réglage ne se détachent d'elles-mêmes des vis (sécurité pette).
- Rabattre la partie supérieure du guidon (2) et la laisser reposer sur la partie inférieure du carter ou sur le capot du moteur électrique.

Position de travail – pour utiliser l'appareil :

- Ouvrir la partie supérieure du guidon (2) vers l'arrière et le tenir d'une main.
- Visser les molettes de réglage (1).

8.3 Réglage en hauteur du guidon



Il est possible de fixer le guidon (1) en 3 positions :

- I basse
- II médiane
- III haute

- Desserrer la molette de réglage en hauteur du guidon (2) en la tournant dans le sens inverse des aiguilles d'une montre (env. 5 tours).
- Saisir le guidon (1) avec les deux mains et le placer dans la position souhaitée en le relevant ou en l'abaissant. Veiller à régler le guidon de manière identique à gauche et à droite.
- Resserrer la molette de réglage en hauteur du guidon (2) en la tournant dans le sens des aiguilles d'une montre.

8.4 Réglage centralisé de la hauteur de coupe



Il est possible de régler 7 hauteurs de coupe différentes.

Niveau 1 : 25 mm

Niveau 7 : 80 mm

- Saisir l'appareil au niveau de la poignée (1), tirer le levier de réglage (2) vers le haut et le maintenir en position pour dégager le mécanisme d'arrêt. Soulever ou abaisser l'appareil pour régler la hauteur de coupe voulue.
- Celle-ci peut se lire sur l'indicateur de la hauteur de coupe (3).
- Relâcher le levier de réglage (2) et le laisser s'enclencher dans le réglage en hauteur.

8.5 Accrochage et décrochage du bac de ramassage



Accrochage :

- Ouvrir et maintenir le volet d'éjection (1).

- Accrocher le bac de ramassage (2) en plaçant les encoches (3) dans les logements (4) de l'appareil.
- Refermer le volet d'éjection (1) à la main.

Décrochage :

- Ouvrir et maintenir le volet d'éjection (1).
- Soulever le bac de ramassage (2) par le haut, le décrocher des logements (4) et le retirer.
- Refermer le volet d'éjection (1) à la main.

8.6 Témoin du niveau de remplissage



Le flux d'air généré par la lame relève le témoin du niveau de remplissage (1). Si le bac de ramassage est plein, le flux d'air s'arrête. Si le flux d'air est trop faible, le témoin du niveau de remplissage (1) revient en position de repos. C'est une indication qu'il faut vider le bac de ramassage.

Le fonctionnement sans entraves du témoin du niveau de remplissage n'est possible qu'avec un flux d'air optimal. Des facteurs extérieurs, comme de l'herbe humide, dense ou haute, des niveaux de coupe bas, un encrassement ou autre, peuvent entraver le flux d'air et nuire au fonctionnement du témoin du niveau de remplissage.

A Le bac de ramassage se remplit

B Le bac de ramassage est rempli

- Vider le bac de ramassage rempli (⇒ 11.6).

9. Conseils d'utilisation

9.1 Généralités



Risque de blessures !

Démêler immédiatement le câble lorsqu'il est emmêlé.

Guider le câble de raccordement derrière soi lors de la tonte. Les câbles de raccordement risquent d'être coupés par inadvertance lors de la tonte ou bien d'entraîner un risque de trébuchement. Ils présentent donc un risque élevé d'accident. C'est pourquoi, lors de la tonte, s'assurer que le câble de raccordement repose sur la surface déjà tondue pour qu'il soit constamment visible.

Pour obtenir un beau gazon bien dense, il est nécessaire de le tondre souvent et suffisamment court.

Ne pas tondre la pelouse trop court par temps chaud et sec, sinon elle jaunira ou sera brûlée par le soleil et perdra son bel aspect !

La coupe est plus belle si la lame est aiguisée et non émoussée. Par conséquent, faire affûter la lame régulièrement (revendeur spécialisé STIHL).

9.2 Charge adaptée au moteur électrique

Ne pas démarrer la tondeuse dans l'herbe haute ou lorsque la tondeuse est réglée sur la hauteur de coupe minimale.

La charge de la tondeuse ne doit pas provoquer une réduction sensible du régime du moteur électrique.

En cas de diminution du régime du moteur, choisir une hauteur de coupe plus élevée et/ou avancer plus lentement avec la tondeuse.

9.3 En cas de lame bloquée

Arrêter immédiatement le moteur électrique et débrancher la fiche secteur. Éliminer ensuite la cause du problème.

9.4 Relais de surcharge thermique du moteur électrique

Si, au cours de l'utilisation de l'appareil, une surcharge du moteur électrique se produit, le relais de surcharge thermique intégré déclenche l'arrêt automatique du moteur électrique.

Causes d'une surcharge :

- l'herbe à tondre est trop haute ou la hauteur de coupe réglée est trop basse,
- la vitesse d'avancement est trop élevée,
- le nettoyage des fentes d'aération (guidage de l'air de refroidissement) est insuffisant,
- la lame est émoussée ou usée,
- le câble de raccordement est inapproprié ou trop long – chute de tension (⇒ 11.1).

Remise en service

Après un temps de refroidissement de 10 mn maxi. (en fonction de la température ambiante), remettre l'appareil en service comme d'habitude (⇒ 11.).

9.5 Zone de travail de l'utilisateur



- Pour des raisons de sécurité, l'utilisateur doit toujours se tenir dans la zone de travail située derrière le guidon lorsque le moteur électrique tourne. Respecter systématiquement la distance de sécurité donnée par la longueur du guidon.
- La tondeuse doit exclusivement être utilisée par une seule personne, les tiers doivent se tenir éloignés de la zone de danger. (⇒ 4.)

10. Dispositifs de sécurité

L'appareil est équipé de plusieurs dispositifs de sécurité garantissant une utilisation sûre et empêchant une utilisation non autorisée.



Risque de blessures !

Si l'un des dispositifs de sécurité présente un défaut, l'appareil ne doit pas être mis en marche. STIHL vous recommande de vous adresser à un revendeur spécialisé STIHL.

10.1 Dispositifs de protection

La tondeuse est équipée de dispositifs de protection qui empêchent tout contact involontaire avec la lame de coupe et l'herbe coupée et éjectée. Le carter, le volet d'éjection, le bac de ramassage et le guidon monté correctement en font partie.

10.2 Utilisation à deux mains

Le moteur électrique peut être mis en marche uniquement si l'utilisateur appuie sur le bouton de mise en marche de la main droite et le maintient enfoncé, puis tire l'arceau de coupure du moteur vers le guidon de la main gauche.

10.3 Frein de ralentissement du moteur électrique

La lame s'immobilise en moins de 3 secondes lorsque l'arceau de coupure du moteur a été relâché.

Le frein de ralentissement intégré au moteur électrique limite à quelques secondes le délai d'immobilisation de la lame.



Une fois le moteur électrique mis en marche, la lame tourne et un bruit de rotation s'entend. Le délai d'immobilisation correspond à la durée du bruit de rotation après la coupure du moteur électrique, il peut se mesurer avec un chronomètre.

11. Mise en service de l'appareil

11.1 Branchement électrique



Risque d'électrocution !

Respecter les remarques relatives à la sécurité dans le chapitre « Consignes de sécurité » (⇒ 4.2).

En cas d'utilisation d'un enrouleur de câble, dérouler le câble de raccordement entièrement pour éviter la perte de puissance provoquée par résistance électrique, ce qui entraînerait une surchauffe du câble.

N'utiliser que des câbles de raccordement qui pèsent autant ou plus que les câbles souples en caoutchouc suivants :

H07 RN-F DIN/VDE 0282

Section minimale :

Longueur de 25 m maxi : 3 x 1,5 mm²

Longueur de 50 m maxi : 3 x 2,5 mm²

Les raccords des câbles d'alimentation doivent être en caoutchouc ou recouverts de caoutchouc et conformes à la norme suivante :

DIN/VDE 0620

La tension secteur et la fréquence secteur doivent être conformes aux données indiquées sur la plaque signalétique et dans le chapitre « Caractéristiques techniques » (⇒ 18.).

Vérifier que le câble d'alimentation électrique est suffisamment protégé (⇒ 18.).

Cet appareil est conçu pour être utilisé sur un réseau d'alimentation électrique disposant d'une impédance système Z_{\max} au point de transfert (branchement intérieur) de **0,47 ohms** (à 50 Hz).

L'utilisateur doit s'assurer que l'appareil est utilisé uniquement sur un réseau d'alimentation électrique remplissant ces exigences. Si nécessaire, il est possible de demander l'impédance système auprès des entreprises distributrices d'électricité.

11.2 Dispositif de maintien du câble



Le dispositif de maintien du câble empêche le câble de raccordement de se débrancher et permet ainsi d'éviter tout endommagement du raccordement secteur au niveau de l'appareil.

Le câble de raccordement doit donc passer dans le dispositif de maintien du câble.

- Former une boucle avec le câble d'alimentation (1) et la passer dans l'ouverture (2).
- Puis remonter la boucle sur le crochet (3) et serrer.

11.3 Mise en marche de la tondeuse



Ne pas démarrer la tondeuse dans l'herbe haute. Si le moteur électrique a du mal à démarrer, choisir un réglage de hauteur de coupe plus haut.

- Appuyer sur le bouton de mise en marche (1) et le maintenir enfoncé.

- **2** Tirer l'arceau de coupeure du moteur (2) vers le guidon et le maintenir.
- Le bouton de mise en marche (1) peut être relâché une fois l'arceau de coupeure du moteur (2) actionné.

11.4 Arrêt de la tondeuse



- Relâcher l'arceau de coupeure du moteur (1). Le moteur électrique et la lame s'arrêtent après un court délai d'immobilisation.

11.5 Entraînement

La tondeuse **RME 545 V** est équipée d'un entraînement.

Il est possible de régler progressivement la vitesse d'entraînement **pendant** la tonte, **sans** arrêter l'entraînement :

2,4 km/h – 4,0 km/h

Mise en marche de l'entraînement :



- Mettre en marche le moteur électrique. (⇒ 11.3)
- Tirer l'arceau d'entraînement (1) vers le guidon et le maintenir. L'entraînement se met en marche et la tondeuse avance.



Éviter tout endommagement de l'appareil !

Toujours actionner l'arceau d'entraînement complètement (jusqu'en butée) afin d'éviter tout dommage consécutif sur la transmission.

Réglage de la vitesse d'entraînement :

Éviter tout endommagement de l'appareil !

Actionner le levier de l'entraînement Vario (2) lorsque le moteur électrique tourne.

- **Réduction** de la vitesse : Pousser le levier de l'entraînement Vario (2) vers l'avant pendant le déplacement. 
- **Augmentation** de la vitesse : Ramener le levier de l'entraînement Vario (2) en arrière pendant le déplacement. 

Arrêt de l'entraînement :



- Relâcher l'arceau d'entraînement (1). L'entraînement s'arrête et la tondeuse s'immobilise. Le moteur électrique continue de tourner.

11.6 Vidage du bac de ramassage



-  **Risque de blessures !** Avant de décrocher le bac de ramassage, arrêter le moteur électrique et patienter jusqu'à ce que la lame de coupe s'immobilise.

 Un bac de ramassage plein peut peser jusqu'à **16 kg**.

- Décrocher et poser le bac de ramassage. (⇒ 8.5)

- Ouvrir le bac de ramassage au niveau de la languette de verrouillage (1). Relever et maintenir la partie supérieure du bac de ramassage (2). Basculer le bac de ramassage vers l'arrière et le vider en enlevant l'herbe coupée. Utiliser les poignées (3, 4) situées sur la partie supérieure et inférieure du bac de ramassage pour tenir fermement le bac de ramassage et le vider confortablement.
- Refermer le bac de ramassage.
- Accrocher le bac de ramassage. (⇒ 8.5)

12. Entretien

12.1 Généralités

-  **Risque de blessures !** Respecter les consignes de sécurité dans le chapitre « Consignes de sécurité » (⇒ 4.).

Entretien annuel effectué par le revendeur spécialisé :

La tondeuse doit être contrôlée une fois par an par un revendeur spécialisé. STIHL recommande de s'adresser à un revendeur spécialisé STIHL.

12.2 Nettoyage de l'appareil



Intervalle d'entretien : Après chaque utilisation

Prendre soin de l'appareil permet de prévenir les dommages et de prolonger la durée de vie de celui-ci.



Risque de blessures !

Couper le moteur électrique, débrancher la fiche secteur et laisser l'appareil refroidir. L'appareil n'est en position sécurisée de nettoyage que si le volet d'éjection est ouvert.

- Placer la tondeuse sur un sol plat, ferme et horizontal.
- Sélectionner la hauteur de coupe maximale. (⇒ 8.4)
- Décrocher le bac de ramassage. (⇒ 8.5)
- Déposer le guidon (1) vers l'arrière.
- Ouvrir et maintenir le volet d'éjection (2).
- Soulever l'avant de l'appareil par la poignée de transport (3) et le mettre en position de nettoyage comme indiqué sur la figure.

Remarques pour le nettoyage :

- Nettoyer le bac de ramassage à l'écart de l'appareil, à l'eau courante et à l'aide d'une brosse.
- À l'aide d'une brosse ou d'un chiffon, enlever les salissures présentes sur l'appareil avec un peu d'eau. Nettoyer tout particulièrement la lame de coupe. Ne jamais diriger un jet d'eau vers des pièces du moteur électrique, les joints, les emplacements de paliers.
- Éliminer au préalable les brins d'herbe présents avec un bout de bois.
- Utiliser, si nécessaire, un produit de nettoyage spécial (le nettoyeur spécial STIHL p. ex.).

- Éliminer les impuretés des fentes d'aération (entre le capot du moteur électrique et la partie inférieure du carter) pour permettre un refroidissement suffisant du moteur.

12.3 Moteur électrique, roues et transmission

Le moteur électrique ne demande aucun entretien.

Les roulements des roues ne nécessitent aucun entretien.

La transmission Vario (**RME 545 V**) ne nécessite aucun entretien.

12.4 Partie supérieure du guidon

Intervalle d'entretien : Avant chaque utilisation

Vérifier l'absence de dommages sur la partie supérieure du guidon – celle-ci est recouverte d'une couche isolante. Si cette couche est endommagée, ne pas mettre la tondeuse en service et remplacer la partie supérieure du guidon.

12.5 Entretien de la lame de coupe



Intervalle d'entretien : Avant chaque utilisation



Risque de blessures !

L'usure de la lame varie sensiblement en fonction du lieu et de la durée d'utilisation. En cas d'utilisation de l'appareil sur un sol sablonneux ou bien d'utilisation fréquente dans des conditions de sécheresse, la lame est plus fortement sollicitée et s'use plus vite que la moyenne. Une lame usée risque de rompre et de provoquer de graves blessures. Respecter impérativement les consignes d'entretien de la lame.

- Basculer la tondeuse en position de nettoyage. (⇒ 12.2)
- Nettoyer la lame (1).
- Contrôler l'épaisseur de la lame **A** à plusieurs endroits à l'aide d'un pied à coulisse. Effectuer aussi tout particulièrement une mesure au niveau des ailettes de la lame. **A** > 2 mm
- Placer une règle (2) au niveau de l'arête avant de la lame et mesurer l'usure **B**. **B** < 5 mm

Remplacer la lame

- si elle est endommagée (entailles, fissures),
- lorsque les valeurs de mesure sont atteintes à un ou plusieurs endroits ou qu'elles se situent en dehors des limites autorisées.

Si la lame montée sur la tondeuse est une lame biplan disponible en tant qu'accessoire spécial, les limites d'usure valables sont différentes (voir le manuel d'utilisation de l'accessoire).

12.6 Dépose et repose de la lame de coupe



Démontage :

- Utiliser un morceau de bois approprié (1, env. 60x60 mm) pour retenir la lame (2).
- Dévisser la vis de fixation de la lame (3) avec une clé plate de 24.
- Déposer la lame (2).

Montage :



Risque de blessures !

La lame (2) doit impérativement être montée comme indiqué sur la figure. Les ailettes relevées de la lame doivent être dirigées vers le haut.

Respecter scrupuleusement le couple de serrage prescrit de la vis de fixation de la lame car il est d'une importance primordiale pour la fixation correcte de l'outil de coupe. Fixer également la vis de fixation de la lame (3) avec du **Loctite 243**.

Remplacer la vis de fixation de la lame (3) à chaque remplacement de la lame.

- Nettoyer la surface d'appui de la lame et le support de lame.
- Contrôler l'équilibre de la lame. (⇒ 12.7)

- Monter la lame (2) avec les ailettes relevées orientées vers le haut (dirigées vers l'appareil).
- Utiliser un morceau de bois approprié (1, env. 60x60 mm) pour retenir la lame (2).
- Insérer la vis de fixation de la lame (3) et la serrer à fond.
Couple de serrage :
15 - 20 Nm

12.7 Contrôle de l'équilibre de la lame



- Démonter les couteaux. (⇒ 12.6)
- Insérer un tournevis (1) à travers l'alésage central (2) de la lame (3) et ajuster la lame à l'horizontale.
Si la lame est bien équilibrée, elle reste à l'horizontale.
- Si la lame penche d'un côté, réaffûtez ce côté jusqu'à ce que la lame soit équilibrée. (⇒ 12.8)

12.8 Affûtage de la lame de coupe

STIHL recommande de s'adresser à un spécialiste pour l'affûtage de la lame de coupe. Si la lame n'est pas affûtée correctement (angle de coupe erroné, voile, etc.), le fonctionnement de l'appareil est compromis.

Instructions relatives à l'affûtage :

- Démonter la lame de coupe. (⇒ 12.6)
- Refroidir la lame de coupe pendant l'affûtage, avec de l'eau p. ex. La lame ne doit pas bleuir car cela réduirait sa puissance de coupe.

- Affûter la lame de manière homogène afin de prévenir tout voile pouvant entraîner des vibrations.
- L'angle de coupe de 30° doit être respecté.
- Après l'opération d'affûtage, éliminer la bavure sur le tranchant avec du papier émeri si nécessaire.

12.9 Réglage du câble de commande d'entraînement (RME 545 V)



Intervalle d'entretien : Selon les besoins

La tension du câble de commande est correctement réglée en usine. Il est nécessaire de réajuster le câble de commande

- si, après une durée d'utilisation prolongée, l'entraînement ne se met pas en marche correctement alors que l'arceau d'entraînement est actionné.
- si l'entraînement est activé en permanence. – Cela signifie que la tondeuse se met en mouvement involontairement lors de la mise en marche de l'appareil, bien que l'arceau d'entraînement ne soit pas actionné.



Risque de blessures !

Le câble de commande d'entraînement doit être réglé correctement lorsque l'on utilise l'appareil. En cas de doute, demander conseil à un revendeur spécialisé. STIHL recommande de s'adresser à un revendeur spécialisé STIHL.

Contrôle de la tension du câble de commande :

- Arrêter le moteur électrique et débrancher la fiche secteur.
- Actionner l'arceau d'entraînement tout en tirant la tondeuse vers l'arrière. Les roues motrices doivent se bloquer à un tiers environ de la course du levier.

Réglage du câble de commande :

- Tourner la vis de réglage (1) à gauche de la partie supérieure du guidon dans le sens « + » pour augmenter la tension du câble de commande ou dans le sens « - » pour réduire la tension.

12.10 Rangement de l'appareil (hivernage)

Ranger l'appareil dans une pièce sèche, propre et fermée. S'assurer que l'appareil est hors de portée des enfants.

Ranger toujours la tondeuse en parfait état de fonctionnement. Si nécessaire, rabattre le guidon.

Serrer tous les écrous, boulons et vis, remplacer les autocollants d'avertissement et de sécurité devenus illisibles et vérifier que l'appareil complet ne présente pas de traces d'usure ou de dommages. Remplacer les pièces usées ou endommagées.

Toute panne de l'appareil doit être réparée avant son rangement.

En cas d'hivernage de la tondeuse, tenir compte des points suivants :

- Nettoyer minutieusement toutes les pièces extérieures.
- Bien huiler ou graisser toutes les pièces rotatives.

13. Transport

13.1 Transport



Risque de blessures !

Avant le transport, tenir compte du chapitre « Consignes de sécurité ». (⇒ 4.)

Lors du transport, toujours porter des vêtements de sécurité appropriés (chaussures de sécurité, gants solides). Avant de soulever ou de transporter l'appareil, toujours débrancher le cordon d'alimentation secteur.

Transport de l'appareil :

- Soulever l'appareil uniquement au niveau de la poignée de transport (1) et du guidon (2). Veiller à toujours observer un espace suffisant entre la lame de coupe et l'utilisateur, en particulier au niveau des pieds et des jambes.



Fixation de l'appareil :

- Fixer l'appareil sur la surface de chargement à l'aide d'équipements de fixation adaptés et le transporter uniquement placé sur ses 4 roues.
- Fixer les sangles ou les câbles métalliques sur la partie supérieure du carter (3).



14. Comment limiter l'usure et éviter les dommages

Remarques importantes relatives à la maintenance et à l'entretien du groupe de produits

Tondeuse électrique (STIHL RME)

La société STIHL décline toute responsabilité en cas de dommages corporels ou matériels découlant du non-respect des consignes de sécurité, des instructions d'utilisation et d'entretien stipulées dans le manuel d'utilisation ou en cas d'utilisation de pièces rapportées ou de rechange non agréées.

Respecter impérativement les consignes suivantes pour éviter tout dommage et prévenir une usure rapide de votre appareil STIHL :

1. Pièces d'usure

Certaines pièces des appareils STIHL sont sujettes à usure, même dans des conditions normales d'utilisation. Elles doivent être remplacées en temps voulu, en fonction du type et de la durée d'utilisation.

C'est notamment le cas des pièces suivantes :

- lame de coupe
- Bac de ramassage
- Renforts latéraux
- Courroie trapézoïdale (RME 545 V)

2. Respect des consignes indiquées dans le présent manuel d'utilisation

Il est nécessaire d'utiliser, d'entretenir et d'entreposer soigneusement l'appareil STIHL conformément aux consignes du présent manuel d'utilisation. L'utilisateur

est seul responsable des dommages entraînés par le non-respect des consignes de sécurité, d'utilisation et d'entretien.

Une restriction de la garantie s'applique notamment dans les cas suivants :

- câble d'alimentation trop fin.
- branchement électrique incorrect (tension).
- Modifications du produit non autorisées par STIHL.
- utilisation d'outils ou d'accessoires qui ne sont pas autorisés, appropriés pour l'appareil ou qui sont de mauvaise qualité.
- utilisation non conforme du produit.
- utilisation de l'appareil lors de manifestations sportives ou de concours.
- dommages résultant d'une utilisation prolongée de l'appareil avec des pièces défectueuses.

3. Travaux d'entretien

Tous les travaux indiqués au chapitre « Entretien » doivent être effectués à intervalles réguliers.

Si l'utilisateur n'est pas en mesure d'effectuer lui-même ces travaux d'entretien, il devra les confier à un spécialiste.

STIHL recommande de confier les travaux d'entretien et les réparations exclusivement à un revendeur spécialisé STIHL.

Les revendeurs spécialisés STIHL bénéficient régulièrement de formations et d'informations techniques.

Si ces travaux ne sont pas effectués, cela peut entraîner des dommages dont l'utilisateur sera tenu responsable.

Cela concerne notamment :

- les dommages causés au moteur électrique à la suite d'un nettoyage insuffisant des fentes d'aération (guidage de l'air de refroidissement).
- les dommages dus à la corrosion ou autres dommages consécutifs causés par un stockage inapproprié.
- l'endommagement de l'appareil du fait de l'utilisation de pièces de rechange de mauvaise qualité.
- les dommages causés par le non-respect des intervalles d'entretien ou un entretien insuffisant, ou causés par des réparations ou des travaux d'entretien n'ayant pas été effectués chez un revendeur spécialisé.

15. Protection de l'environnement



Ne pas jeter les brins d'herbe coupés à la poubelle - ils peuvent servir de compost.

Les emballages, l'appareil et ses accessoires sont fabriqués en matériaux recyclables et sont à éliminer comme il se doit.

L'élimination sélective des déchets dans le respect de l'environnement contribue au recyclage des matières recyclables. Une fois la durée d'utilisation normale de l'appareil écoulée, remettre l'appareil à un centre de collecte des déchets. Pour la mise au rebut, tenir compte des indications du chapitre « Mise au rebut » (⇒ 4.9).

S'adresser au centre de recyclage local ou au revendeur spécialisé pour connaître la procédure correcte de mise au rebut.

16. Pièces de rechange courantes

Lame de coupe :
6340 702 0100

Vis de fixation de la lame :
6340 760 2801



La vis de fixation de la lame doit être remplacée à chaque remplacement de la lame. Les pièces de rechange sont disponibles auprès des revendeurs spécialisés STIHL.

17. Déclaration de conformité UE

17.1 Tondeuse STIHL RME 545.0, RME 545.0 C, RME 545.0 V

STIHL Tirol GmbH
Hans Peter Stihl-Straße 5
6336 Langkampfen
Autriche

déclare sous sa seule responsabilité que

- Modèle : tondeuse électrique
- Marque : STIHL
- Type : RME 545.0, RME 545.0 C, RME 545.0 V
- Largeur de coupe : 43 cm
- N° de série : 6340

est en parfaite conformité avec les dispositions pertinentes des directives 2000/14/EC, 2006/42/EC, 2014/30/EU, 2011/65/EU et 2009/125/EC et a été mise

au point et fabriquée conformément aux versions des normes suivantes, en vigueur à la date de production : EN 60335-1, EN 60335-2-77, EN 55014-1, EN 55014-2, EN 61000-3-2 et EN 61000-3-11.

Organisme notifié impliqué :
TÜV Rheinland LGA Products GmbH
Tillystraße 2
90431 Nuremberg, Allemagne

La détermination des niveaux de puissance acoustique mesurés et garantis a été effectuée conformément à la directive 2000/14/EC, Annexe VIII.

- Niveau de puissance acoustique mesuré : 93,6 dB(A)
- Niveau de puissance acoustique garanti : 94 dB(A)

La documentation technique est conservée chez STIHL Tirol GmbH.

L'année de fabrication et le numéro de machine sont indiqués sur la tondeuse.

Langkampfen, 20/01/2021

STIHL Tirol GmbH
FN 46276 d, tribunal d'Innsbruck

p.p.



Matthias Fleischer, Directeur de la Recherche et du Développement

p.p.



Sven Zimmermann, Directeur de la Qualité

17.2 Adresse de l'administration centrale STIHL

ANDREAS STIHL AG & Co. KG
Postfach 1771
D-71301 Waiblingen

17.3 Adresses des sociétés de distribution STIHL

ALLEMAGNE

STIHL Vertriebszentrale AG & Co. KG
Robert-Bosch-Straße 13
64807 Dieburg
Téléphone : +49 6071 3055358

AUTRICHE

STIHL Ges.m.b.H.
Fachmarktstraße 7
2334 Vösendorf
Téléphone : +43 1 86596370

SUISSE

STIHL Vertriebs AG
Isenrietstraße 4
8617 Mönchaltorf
Téléphone : +41 44 9493030

RÉPUBLIQUE TCHÈQUE

Andreas STIHL, spol. s r.o.
Chrlická 753
664 42 Modřice

17.4 Adresses des importateurs STIHL

BOSNIE-HERZÉGOVINE

UNIKOMERC d. o. o.
Bišće polje bb
88000 Mostar
Téléphone : +387 36 352560
Fax : +387 36 350536

CROATIE

UNIKOMERC - UVOZ d.o.o.
Sjedište:
Amruševa 10, 10000 Zagreb
Prodaja:
Ulica Kneza Ljudevita Posavskog 56,
10410 Velika Gorica
Téléphone : +385 1 6370010
Fax : +385 1 6221569

TURQUIE

SADAL TARIM MAKİNELERİ DIŞ
TİCARET A.Ş.
Hürriyet Mahallesi Manas Caddesi No.1
35473 Menderes, İzmir
Telefon: +90 232 210 32 32
Fax: +90 232 210 32 33

18. Caractéristiques techniques

RME 545.0, RME 545.0 C, RME 545.0 V:

N° de série	6340
Moteur, modèle	Moteur électrique
Tension	230 V~
Puissance absorbée (EU) 2019/1781	1600 W §2(2) (j)
Fréquence	50 Hz

Protection par fusible	10 A
Classe de protection	II
Type de protection	IPX 4
Dispositif de coupe	Lame de coupe
Largeur de coupe	43 cm
Régime du dispositif de coupe	2800 tr/min
Entraînement de la lame de coupe	Permanent
Couple de serrage de la vis de fixation de la lame	15 - 20 Nm
Ø roue avant	180 mm
Ø roue arrière	200 mm
RME 545.0 V: Trac-tion arrière	Transmission Vario
Contenance du bac de ramassage	60 l
Hauteur de coupe	25 - 80 mm
Longueur	147 cm
Largeur	48 cm
Hauteur	102 cm

Poids :

RME 545.0	26 kg
RME 545.0 C	29 kg
RME 545.0 C (GB)	30 kg
RME 545.0 V	32 kg

Émissions sonores :

Mesure conformément à la norme 2000/14/EG :

Niveau de puis-sance acoustique garanti L_{WA}	94 dB(A)
Incertitude K_{WA}	0,8 dB(A)

Mesure conformément à la norme EN 60335-2-77 :

Niveau de pression sonore sur le lieu de travail L_{pA}	82 dB(A)
Incertitude K_{pA}	2 dB(A)

Vibrations main/bras :

Vibrations indiquées conformément à la norme EN 12096 :

Valeur mesurée a_{hw}	2,80 m/sec ²
Incertitude K_{hw}	1,40 m/sec ²

Mesure conformément à la norme EN 20643, EN 60335-2-77

18.1 REACH

REACH désigne une directive CE relative à l'enregistrement, l'évaluation et l'autorisation de substances chimiques.

Les informations sur la conformité à la directive REACH (CE) N° 1907/2006 sont indiquées sous le lien www.stihl.com/reach.

19. Recherche des pannes

- ✘ Demander éventuellement conseil à un revendeur spécialisé, STIHL recommande les revendeurs spécialisés STIHL.

Dysfonctionnement :

Le moteur électrique ne démarre pas

Causes possibles :

- Pas d'alimentation secteur
- Le câble d'alimentation/la fiche, le raccordement de fiche ou l'interrupteur est défectueux
- Le bouton de mise en marche n'est pas enfoncé

- Le moteur électrique est en surcharge car l'herbe est trop haute ou trop humide
- Le disjoncteur du moteur électrique s'est déclenché
- Le carter de la tondeuse est bouché
- Le fusible de la fiche est défectueux (version GB)

Solutions :

- Contrôler la protection par fusible (⇒ 11.1)
- Contrôler les câbles/fiches/interrupteurs, les remplacer si nécessaire (⇒ 11.1)
- Appuyer sur le bouton de mise en marche (⇒ 11.3)
- Ne pas mettre en marche le moteur électrique dans l'herbe haute, adapter la hauteur de coupe (⇒ 8.4)
- Laisser refroidir l'appareil (⇒ 9.4)
- Nettoyer le carter de la tondeuse (⇒ 12.2)
- Remplacer le fusible de la fiche (✘)

Dysfonctionnement :

Déclenchement répété du disjoncteur.

Causes possibles :

- Câble de raccordement inapproprié.
- Surcharge électrique du secteur.
- Surcharge de l'appareil en cas de tonte d'herbe trop haute ou trop humide.

Solutions :

- Utiliser un câble de raccordement adapté (⇒ 11.1)
- Brancher l'appareil sur un autre circuit électrique
- Adapter la hauteur de coupe et la vitesse de la tondeuse aux conditions de tonte (⇒ 8.4)

Dysfonctionnement :

Fortes vibrations au cours de l'utilisation

Causes possibles :

- La vis de fixation de la lame est desserrée
- La lame n'est pas équilibrée
- Fixation desserrée du moteur électrique

Solutions :

- Serrer la vis de fixation de la lame (⇒ 12.6)
- Affûter la lame (l'équilibrer) ou la remplacer (⇒ 12.8)
- Contrôler le vissage du moteur électrique, resserrer les vis si nécessaire (✘)

Dysfonctionnement :

Coupe irrégulière, la pelouse jaunit

Causes possibles :

- La lame est émoussée ou usée
- La vitesse de traction est trop élevée par rapport à la hauteur de coupe

Solutions :

- Affûter la lame ou la remplacer (⇒ 12.8)
- Diminuer la vitesse de traction et/ou sélectionner la hauteur de coupe adéquate (⇒ 8.4)

Dysfonctionnement :

Le moteur électrique se met difficilement en marche ou perd de la puissance

Causes possibles :

- L'herbe à tondre est trop haute ou trop humide
- Le carter de la tondeuse est bouché

Solutions :

- Adapter la hauteur de coupe et la vitesse de la tondeuse aux conditions de tonte (⇒ 8.4)

- Nettoyer le carter de la tondeuse (pour cela, retirer la fiche secteur) (⇒ 12.2)

Dysfonctionnement :

Le canal d'éjection est bouché

Causes possibles :

- La lame est usée
- L'herbe à tondre est trop haute ou trop humide.

Solutions :

- Remplacer la lame (⇒ 12.6)
- Adapter la hauteur de coupe et la vitesse de la tondeuse aux conditions de tonte (⇒ 8.4)

Dysfonctionnement :

RME 545 V : l'appareil n'avance pas lorsque l'on actionne l'arceau d'entraînement

Causes possibles :

- Câble de commande d'entraînement mal réglé
- Câble de commande d'entraînement défectueux (p. ex. coudé)
- Courroie trapézoïdale usée
- Transmission défectueuse

Solutions :

- Contrôler le réglage du câble de commande (⇒ 12.9)
- Remplacer le câble de commande (✘)
- Remplacer la courroie trapézoïdale (✘)
- Remplacer la transmission (✘)

Dysfonctionnement :

RME 545 V : la régulation de vitesse de l'entraînement Vario ne fonctionne pas

Causes possibles :

- Levier de l'entraînement Vario déplacé dans le mauvais sens

- Câble de commande de l'entraînement Vario sorti ou défectueux (coudé p. ex.)

Solutions :

- Déplacer le levier de l'entraînement Vario dans le bon sens (⇒ 11.5)
- Accrocher ou remplacer le câble de commande de l'entraînement Vario (✘)

20. Feuille d'entretien

20.1 Confirmation de remise

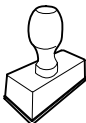
Modèle :	_____
Numéro de série :	<input type="text"/> <input type="text"/> <input type="text"/> <input type="text"/> <input type="text"/> <input type="text"/> <input type="text"/> <input type="text"/>
Date :	<input type="text"/> <input type="text"/> <input type="text"/> <input type="text"/> <input type="text"/> <input type="text"/>
	
Prochain entretien	
Date :	<input type="text"/> <input type="text"/> <input type="text"/> <input type="text"/> <input type="text"/> <input type="text"/>

20.2 Confirmation d'entretien

Remettre le présent manuel d'utilisation au revendeur spécialisé STIHL lors des travaux d'entretien. Il confirmera l'exécution des travaux d'entretien en complétant les champs préimprimés.

Entretien exécuté le



 Date du prochain entretien

Geachte cliënt(e),

Wij zijn blij dat u hebt gekozen voor STIHL. Wij ontwikkelen en produceren onze producten in topkwaliteit in overeenstemming met de behoeften van onze klanten. Zo ontstaan producten met een hoge betrouwbaarheid, ook bij extreme belasting.

STIHL staat ook voor service met topkwaliteit. Onze dealers staan garant voor deskundig advies en instructie alsmede een uitgebreide technische begeleiding.

Wij danken u voor uw vertrouwen in ons en wensen u veel plezier met uw STIHL product.



Dr. Nikolas Stihl

**BELANGRIJK! VOOR GEBRUIK GOED
DOORLEZEN EN BEWAREN.**

1. Inhoudsopgave

Over deze gebruiksaanwijzing	74	Algemeen	84
Algemeen	74	Juiste belasting van de elektromotor	84
Instructie voor het lezen van de gebruiksaanwijzing	74	Als het maimes blokkeert	84
Landspecifieke varianten	74	Thermische overbelastingbeveiliging van de elektromotor	84
Beschrijving van het apparaat	75	Werkgebied van de gebruiker	84
Voor uw veiligheid	75	Veiligheidsvoorzieningen	84
Algemeen	75	Veiligheidsvoorzieningen	84
Waarschuwing - gevaar voor elektrische schokken	76	Bediening met twee handen	85
Kleding en uitrusting	77	Uitlooprem elektromotor	85
Transport van het apparaat	77	Apparaat in gebruik nemen	85
Vóór het werken	77	Apparaat aansluiten	85
Tijdens het werken	78	Trekontlasting	85
Onderhoud, reiniging, reparaties en opslag	80	Grasmaaier inschakelen	85
Opslag bij langdurige bedrijfsonderbrekingen	80	Grasmaaier uitschakelen	86
Afvoer	81	Wiel aandrijving	86
Toelichting van de symbolen	81	Grasopvangbox ledigen	86
Leveringsomvang	81	Onderhoud	86
Apparaat klaarmaken voor gebruik	82	Algemeen	86
Algemeen	82	Apparaat reinigen	86
Duwstang monteren	82	Elektromotor, wielen en transmissie	87
Kabelgeleiding monteren	82	Bovenstuk duwstang	87
Grasopvangbox monteren	82	Maimes onderhouden	87
Bedieningselementen	82	Maimes uit- en inbouwen	87
Algemeen	82	Balans van mes controleren	88
Duwstang omklappen	83	Maimes slijpen	88
Hoogteverstelling duwstang	83	Kabel wiel aandrijving afstellen (RME 545 V)	88
Centrale snijhoogteverstelling	83	Opslag (winterpauze)	88
Grasopvangbox vast- en losmaken	83	Transport	89
Inhoudsindicatie	83	Transport	89
Aanwijzingen voor werken	84	Slijtage minimaliseren en schade voorkomen	89
		Milieubescherming	90

Standaard reserveonderdelen	90
EU-conformiteitsverklaring	90
Grasmaaier STIHL RME 545.0, RME 545.0 C, RME 545.0 V	90
Technische gegevens	91
REACH	91
Defectopsporing	91
Onderhoudsschema	92
Leveringsbevestiging	92
Servicebevestiging	92

2. Over deze gebruiksaanwijzing

2.1 Algemeen

Deze gebruiksaanwijzing is een **originale gebruiksaanwijzing** van de fabrikant in de zin van de EG-richtlijn 2006/42/EC.

STIHL werkt voortdurend aan de ontwikkeling van zijn producten; wijzigingen in de levering qua vorm, techniek en uitvoering zijn daarom voorbehouden.

Op basis van gegevens of afbeeldingen uit dit boekje kunnen bijgevolg geen aanspraken worden gemaakt.

Het is mogelijk dat in deze gebruiksaanwijzing modellen worden beschreven die niet in elk land verkrijgbaar zijn.

Deze gebruiksaanwijzing is auteursrechtelijk beschermd. Alle rechten blijven voorbehouden, met name het recht op het kopiëren, vertalen en het verwerken met elektronische systemen.

2.2 Instructie voor het lezen van de gebruiksaanwijzing

Afbeeldingen en teksten beschrijven bepaalde bedieningsstappen.

Alle pictogrammen die op het apparaat zijn aangebracht, worden in deze gebruiksaanwijzing toegelicht.

Kijkrichting:

kijkrichting bij gebruik 'links' en 'rechts' in de gebruiksaanwijzing: de gebruiker staat achter het apparaat en kijkt in de rijrichting naar voren.

Hoofdstukverwijzing:

naar de desbetreffende hoofdstukken en paragrafen met nadere uitleg wordt met een pijltje verwezen. Het volgende voorbeeld bevat een verwijzing naar een hoofdstuk: (⇒ 3.)

Markeringen van tekstpassages:

de beschreven aanwijzingen kunnen zoals in de volgende voorbeelden gemarkeerd zijn.

Handelingen waarbij ingrijpen van de gebruiker vereist is:

- Bout (1) met een schroevendraaier losdraaien, hendel (2) activeren ...

Algemene opsommingen:

- productgebruik bij sport- of wedstrijd-evenementen

Teksten met aanvullende betekenis:

tekstpassages met aanvullende betekenis zijn met één van de onderstaand beschreven symbolen gemarkeerd om deze in de gebruiksaanwijzing extra te accentueren.



Gevaar!

Gevaar voor ongevallen en ernstig letsel. Bepaalde handelingen zijn noodzakelijk of verboden.



Waarschuwing!

Kans op letsel. Bepaalde handelingen voorkomen mogelijk of waarschijnlijk letsel.



Voorzichtig!

Minder ernstig letsel of materiële schade dat/die door bepaalde handelingen kan worden voorkomen.



Aanwijzing

Informatie voor een beter apparaatgebruik en om een mogelijk oneigenlijk gebruik te vermijden.

Teksten met afbeeldingverwijzing:

afbeeldingen die het gebruik van het apparaat toelichten, vindt u geheel aan het begin van de gebruiksaanwijzing.

Het camerasymbool koppelt de afbeeldingen op de pagina's met afbeeldingen met het desbetreffende tekstgedeelte in de gebruiksaanwijzing.



2.3 Landspecifieke varianten

STIHL levert afhankelijk van het leveringsland apparaten met verschillende stekkers en schakelaars.

In de afbeeldingen worden apparaten met eurostekkers weergegeven. Apparaten met andere stekkeruitvoeringen worden op dezelfde manier op de voeding aangesloten.

3. Beschrijving van het apparaat



- 1 Bovenstuk duwstang
- 2 Draaiknop
- 3 Typeplaatje met machinenummer
- 4 Kap van elektromotor
- 5 Handgreep
- 6 Stootstrip
- 7 Aanduiding snijhoogte
- 8 Centrale snijhoogteverstelling
- 9 Draaiknop hoogteverstelling duwstang
- 10 Grasopvangbox
- 11 Bovenstuk behuizing
- 12 Uitwerplep
- 13 Inhoudsindicatie
- 14 Motorstopbeugel
- 15 Startknop
- 16 Hendel vario-aandrijving (RME 545 V)
- 17 Beugel wielaandrijving (RME 545 V)
- 18 Netaansluiting

4. Voor uw veiligheid

4.1 Algemeen



Tijdens de werkzaamheden met het apparaat moeten de voorschriften ter preventie van ongevallen beslist in acht worden genomen.



Lees vóór de eerste inbedrijfstelling de hele gebruiksaanwijzing goed door. Bewaar de gebruiksaanwijzing voor later gebruik zorgvuldig op een veilige plaats.

Deze veiligheidsmaatregelen zijn onontbeerlijk voor uw veiligheid, maar deze opsomming is niet uitputtend. Gebruik het apparaat altijd verstandig en met verantwoordelijkheidsgevoel, en denk erom dat de gebruiker aansprakelijk wordt gesteld voor ongevallen met andere personen of voor schade aan hun eigendommen.

Maak u vertrouwd met de bedieningsonderdelen en het gebruik van de machine.

Het apparaat mag alleen worden gebruikt door personen die de gebruiksaanwijzing hebben gelezen en die met de bediening van het apparaat vertrouwd zijn. Elke gebruiker moet vóór de eerste ingebruikname vragen om een deskundige en praktische instructie. De verkoper of een andere deskundige moet aan de gebruiker uitleggen, hoe hij veilig met het apparaat kan werken.

Bij deze instructie moet de gebruiker er vooral bewust van worden gemaakt dat voor het werken met dit apparaat uiterste zorgvuldigheid en concentratie vereist zijn.

Ook wanneer u het apparaat volgens de voorschriften bedient, blijven er risico's bestaan.



Levensgevaar door verstikking!
Verstikkingsgevaar voor kinderen bij het spelen met verpakkingsmateriaal. Houd verpakkingsmateriaal altijd buiten het bereik van kinderen.

Leen het apparaat inclusief accessoires alleen uit aan personen die met dit model en de bediening ervan vertrouwd zijn. De gebruiksaanwijzing is onderdeel van het apparaat en moet altijd worden meegegeven.

Gebruik het apparaat alleen als u uitgerust bent en een goede lichamelijke en geestelijke conditie hebt. Als u een verminderde gezondheid heeft, dient u uw arts te vragen of u met het apparaat kunt werken. Na het gebruik van alcohol, drugs of medicijnen die de reactiesnelheid nadelig beïnvloeden, mag niet met het apparaat worden gewerkt.

Controleer of de gebruiker lichamelijk, zintuiglijk en geestelijk in staat is om het apparaat te bedienen en ermee te werken. Als de gebruiker met lichamelijke, zintuiglijke of geestelijke beperkingen daartoe in staat is, mag de gebruiker er alleen onder toezicht of na instructie door een verantwoordelijke persoon mee werken.

Controleer of de gebruiker meerderjarig is of conform nationale regelgeving onder toezicht voor een beroep wordt opgeleid.

Het apparaat is bedoeld voor privé gebruik.

Let op – Gevaar voor ongevallen!

Het apparaat is alleen bedoeld voor het maaien van gras. Een andere toepassing is niet toegestaan en kan gevaarlijk zijn of schade aan het apparaat tot gevolg hebben.

Om persoonlijk letsel van de gebruiker te vermijden, mag het apparaat bijvoorbeeld niet worden ingezet voor volgende werken (onvolledige opsomming):

- het trimmen van bosjes, heggen en struiken,

- het snoeien van rankgewas,
- gazononderhoud op dakbeplantingen en in bloembakken,
- het hakselen en verkleinen van boom- en heggen snoei, en
- het schoonmaken van voetpaden (opzuigen, wegblazen),
- het egaliseren van oneffenheden in de bodem, zoals bijv. molshopen.
- het transporteren van maaigoed, buiten de in de daarvoor bedoelde grasopvangbox.

Om veiligheidsredenen is het verboden wijzigingen aan het apparaat aan te brengen, behalve als het gaat om vakkundige montage van accessoires die door STIHL zijn goedgekeurd. Andere wijzigingen leiden tot het vervallen van uw garantie. Neem voor informatie over goedgekeurde accessoires contact op met uw STIHL vakhandelaar.

Voor elke wijziging aan het apparaat waardoor het vermogen of het toerental van de verbrandingsmotor of de elektromotor wordt veranderd, is verboden.

Vervoer geen voorwerpen, dieren of personen, met name kinderen, met het apparaat.

Bij het gebruik op openbare terreinen, parken, sportvelden, langs wegen en op land- en bosbouwbedrijven moet u bijzonder behoedzaam te werk gaan.

Laat het apparaat alleen los, als het op een horizontaal vlak staat en niet vanzelf kan weggrollen.



Opgelet! Gevaar voor de gezondheid door trillingen!
Een overmatige belasting door trillingen kan schade aan de

bloedsomloop en het zenuwstelsel veroorzaken, vooral bij personen met circulatiestoornissen. Raadpleeg een arts wanneer er symptomen optreden die door de trillingen zouden kunnen zijn veroorzaakt.

Dergelijke symptomen treden voornamelijk op in de vingers, handen of polsen en zijn bijvoorbeeld (onvolledige opsomming):

- gevoelloosheid,
- pijn,
- slappe spieren,
- huidverkleuringen,
- onaangenaam kriebelen.

Houd de duwstang tijdens het werken stevig maar niet verkramp met beide handen op de daarvoor bedoelde plaatsen vast.

Plan de werktijden zodanig dat hoge belasting gedurende langere tijd wordt voorkomen.

4.2 Waarschuwing - gevaar voor elektrische schokken



Opgelet! Gevaar voor stroomstoten!

Voor de elektrische veiligheid zijn de voedingskabel, stekker, aan- / uit-knop en de aansluitkabel erg belangrijk. Beschadigde kabels, koppelingen en stekkers of aansluitkabels die niet aan de voorschriften voldoen, mogen niet gebruikt worden, zodat gevaar voor elektrische schokken kan worden voorkomen.



Controleer de aansluitkabel regelmatig op beschadigingen of slijtage (barsten).

Neem het apparaat uitsluitend met afgerolde voedingskabel in bedrijf.

Bij gebruik van een kabeltrommel moet deze vóór gebruik altijd volledig worden afgerold.

Gebruik nooit een beschadigde verlengkabel. Vervang defecte kabels door nieuwe en repareer verlengkabels niet.

Gebruik het apparaat nooit als de kabels beschadigd of versleten zijn. Controleer met name de voedingskabel op schade en veroudering.

Onderhouds- en herstellingswerkzaamheden aan voedingskabels mogen alleen door speciaal opgeleide vaklui worden uitgevoerd.

Gevaar voor stroomstoten!

Een beschadigde kabel mag niet op het stroomnet worden aangesloten en u mag een beschadigde kabel pas aanraken als deze is losgekoppeld.

Gevaar voor stroomstoten!

Beschadigde kabels, koppelingen en stekkers of aansluitkabels die niet aan de voorschriften voldoen, mogen niet worden gebruikt.

Raak de snijeenheden (messen) pas aan nadat het apparaat van de voeding is losgekoppeld.

Let er altijd op dat de gebruikte voedingskabels voldoende beveiligd zijn.



Ofschoon de elektromotor tegen opspattend water beschermd is, mag het apparaat niet bij regen en ook

niet in een natte omgeving worden gebruikt.

Gebruik uitsluitend vochtwerende verlengkabels voor buitengebruik die voor het gebruik met het apparaat geschikt zijn (⇒ 11.1).

De kabel tijdens het maaien op afstand van de messen houden.

Verwijder de aansluitkabel met de stekker en de stekkerbus en trek niet aan de aansluitkabels zelf.

Bedenk dat het apparaat bij het aansluiten op een stroomaggregaat door spanningsschommelingen kan worden beschadigd.

U mag het apparaat alleen op een voeding aansluiten die beveiligd is door een foutstroombeveiliging met een afschakelstroom van maximaal 30 mA. Voor nadere informatie kunt u terecht bij de elektricien.

Omwille van de elektrische veiligheid moet de elektrokabel op de duwstang altijd goed gemonteerd zijn.

4.3 Kleding en uitrusting



Draag tijdens werkzaamheden altijd stevige schoenen met grip. Werk nooit op blote voeten of bijvoorbeeld op sandalen.



Bij onderhouds- en reinigingswerkzaamheden en tijdens het vervoer van de machine ook telkens stevige handschoenen dragen en lang haar samenbinden en bedekken (hoofddoek, muts enz.).



Bij het slijpen van het maimes moet altijd een geschikte veiligheidsbril worden gedragen.

De machine mag alleen met een lange broek en nauwe kleding aan in gebruik worden genomen.

Draag nooit losse kledingstukken die aan draaiende onderdelen (bedieningshendel) kunnen blijven hangen – ook geen sieraden, geen stropdassen en geen sjaals.

4.4 Transport van het apparaat

Werk uitsluitend met handschoenen aan om letsel door scherpe randen en hete onderdelen van het apparaat te voorkomen.

Schakel het apparaat voor het transport uit, trek de voedingskabel eraf en laat het mes tot stilstand komen.

Transporteer het apparaat uitsluitend met afgekoelde elektromotor.

Let op het gewicht van het apparaat en gebruik zo nodig voor het laden geschikte hulpmiddelen (laadhellingen, hefvoorzieningen).

Maak het apparaat en de erbij getransporteerde apparatuur (bijv. grasopvangbox) met geschikte bevestigingsmaterialen (gordels, kabels, enz.) vast aan het laadoppervlak.

Maimes bij het optillen en dragen niet aanraken.

Raadpleeg de informatie in het hoofdstuk "Transport". Daar wordt beschreven hoe het apparaat op te tillen of vast te sjoeren is. (⇒ 13.)

Houd u bij het transport van het apparaat aan de plaatselijke voorschriften, met name wat betreft de laadveiligheid en het transport van voorwerpen op laadoppervlakken.

4.5 Vóór het werken

Het moet duidelijk zijn, dat er alleen personen met het apparaat werken die de gebruiksaanwijzing kennen.

Neem de gemeentelijk voorgeschreven tijden voor het gebruik van tuinapparatuur met verbrandingsmotor of elektromotor in acht.

Controleer het complete terrein waarop de machine wordt gebruikt en verwijder alle stenen, stokken, kabels, botten en andere voorwerpen die door de machine omhoog kunnen worden geslingerd. Hindernissen (bijv. boomstronken, wortels) kunnen in het hoge gras eenvoudig over het hoofd worden gezien.

Markeer daarom vóór het maaien alle in het gazon verborgen vreemde voorwerpen (hindernissen) die niet verwijderd kunnen worden.

Vóór het gebruik van het apparaat moeten alle defecte, versleten en beschadigde onderdelen worden vervangen.

Onleesbare of beschadigde waarschuwingsaanwijzingen op het apparaat moeten worden vervangen.

Stickers en alle verdere vervangingsonderdelen zijn verkrijgbaar bij uw STIHL vakhandelaar.

Het apparaat mag alleen worden gebruikt als het in goede staat verkeert. Controleer vóór elk gebruik:

- of het apparaat volgens de voorschriften is gemonteerd.
- of het snijgereedschap en de complete snij-eenheid (maaiemes, bevestigingselementen, maaiwerkbehuizing) in onberispelijke staat verkeren. Er moet vooral worden gecontroleerd op veilige montage, beschadigingen (kerven of scheuren) alsook slijtage.
- of de veiligheidsvoorzieningen (bijvoorbeeld uitwerpklep, behuizing, duwstang, motorstopbeugel) in onberispelijke staat verkeren en goed werken.
- of de grasopvangbox onbeschadigd en volledig gemonteerd is; een beschadigde grasopvangbox mag niet worden gebruikt.
- of de uitlooprem van de elektromotor werkt.

Voer indien nodig alle noodzakelijke werkzaamheden uit of laat dit over aan de vakhandelaar. STIHL beveelt hiervoor de STIHL vakhandelaar aan.

Raadpleeg de informatie in het hoofdstuk "Gevaar voor elektrische schokken" (⇒ 4.2).

Schakel de elektromotor nooit zonder goed gemonteerde messen in. Gevaar voor oververhitting van de elektromotor!

4.6 Tijdens het werken



Werk nooit als er zich dieren of personen, in het bijzonder kinderen, binnen het gevaarlijke gebied bevinden.

De op het apparaat geïnstalleerde schakel- en veiligheidsinrichtingen mogen niet worden verwijderd of overbrugd. In het bijzonder de motorstopbeugel nooit aan de duwstang vastzetten (bijv. door afbinden).

De duwstang moet steeds goed gemonteerd zijn en mag niet veranderd worden. Gebruik het apparaat nooit met neergeklapte duwstang.

Bevestig nooit voorwerpen aan de duwstang (bijv. werkkleding). Wikkel geen verlengsnoeren om de duwstang.

Werk alleen bij daglicht of bij goede kunstverlichting.

Werk niet bij omgevingstemperaturen van minder dan +5°C.

Werk niet met het apparaat bij regen, onweer en met name niet bij blikseminslaggevaar.

Bij een vochtige ondergrond is er meer gevaar voor letsel, omdat de gebruiker minder stabiel staat.

Om uitglijden te voorkomen moet er bijzonder voorzichtig worden gewerkt. Indien mogelijk het apparaat niet op een vochtige ondergrond gebruiken.

Laat het apparaat niet in de regen staan.

Apparaat inschakelen:

Start het apparaat voorzichtig, volgens de aanwijzingen in het hoofdstuk "Apparaat in gebruik nemen". (⇒ 11.)

Houd uw voeten op voldoende afstand van het snijgereedschap.

Het apparaat moet bij het inschakelen op een vlakke bodem staan.

Het apparaat mag voor het inschakelen en tijdens het starten niet gekanteld worden.

Start de elektromotor niet wanneer het uitwerpkanaal niet door de uitwerpklep of de grasopvangbox is afgedekt.

Herhaaldelijke inschakelingen binnen korte tijd, in het bijzonder het "spelen" met de startknop, moeten vermeden worden. Gevaar voor oververhitting van de elektromotor!

Werken op hellingen:

hellingen altijd in de dwarsrichting, nooit in de lengterichting bewerken.

Als de gebruiker bij het maaien in langsricting de controle verliest over de grasmaaier kan hij overreden worden door het maaiende apparaat.

Wees bijzonder voorzichtig als u op een helling van richting verandert.

Let steeds op een goede stand bij hellingen en vermijd om met het apparaat te werken op zeer sterke hellingen.

Om veiligheidsredenen mag de machine niet op hellingen steiler dan 25° (46,6 %) worden gebruikt. **Kans op letsel!**

Een stijging van de helling van 25° betekent een verticale stijging van 46,6 cm bij een horizontale lengte van 100 cm.

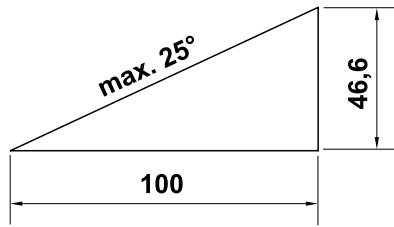

Werken:



Opgelet – kans op letsel!

Houd handen of voeten nooit tegen of onder draaiende onderdelen. Raak het ronddraaiende mes nooit aan. Blijf altijd uit de buurt van de uitwerpopening. Neem steeds de door de duwstang bepaalde veiligheidsafstand in acht.



Probeer niet om het mes te inspecteren zolang het apparaat werkt. Zolang het maaimes loopt, mag de uitwerpklep niet worden geopend en/of mag de grasopvangbox niet worden weggenomen. Het ronddraaiende mes kan letsel veroorzaken.

Werk altijd stapvoets en ga bij het werken met het apparaat vooral niet rennen. Door snel te lopen met het apparaat is er meer kans op letsel door struikelen, uitglijden enz.

Wees bijzonder voorzichtig als u het apparaat omdraait of naar u toe trekt.

Struikelgevaar!

Een apparaat met draaiende elektromotor of aangesloten voedingskabel mag nooit worden opgetild of gedragen.

U moet om in het gras verborgen voorwerpen heenrijden (beregeningsinstallaties, palen, waterkranen, fundamenteën, stroomkabels enz.). Rijd nooit over dergelijke voorwerpen heen.

Gebruik het apparaat uiterst behoedzaam wanneer u in de buurt van hellingen, terreinkanten, sloten en dijken werkt. Houd met name voldoende afstand tot dergelijke gevarenczones.

Als het snijgereedschap of het apparaat op een hindernis of een vreemd voorwerp stuit, moet de elektromotor worden uitgeschakeld, de stekker uit het stopcontact worden getrokken en door een deskundige worden gecontroleerd.



STOP

Houd rekening met de uitloop van het snijgereedschap. Het duurt enkele seconden voordat het snijgereedschap helemaal tot stilstand is gekomen.

Schakel de elektromotor uit,

- als het apparaat bij het transport over andere ondergronden dan gras moet worden opgetild,
- als u het apparaat van en naar het maaivlak verplaatst,
- voordat u de grasopvangbox wegneemt.
- voor u de snijhoogte aanpast.



Schakel de elektromotor uit, trek de stekker eruit en controleer of het snijgereedschap geheel

stilstaat,

- voordat u blokkades opheft of verstoppingen in het uitwerpkanaal verwijdert;

- als het snijgereedschap een vreemd voorwerp heeft geraakt. Het snijgereedschap moet op eventuele schade worden gecontroleerd. Het apparaat mag niet worden gebruikt als de messenas of de as van de elektromotor beschadigd of verbogen is. **Kans op letsel door defecte onderdelen!**

- voordat u het apparaat controleert, reinigt of werkzaamheden aan de maaier uitvoert, bijv. snijhoogte instellen, duwstang omklappen/instellen;
- voordat u het apparaat verlaat of als het apparaat zonder toezicht is;
- voordat u het apparaat optilt of draagt;
- vóór het transport.
- wanneer een vreemd voorwerp geraakt is of als het apparaat abnormaal trilt. Controleer in deze gevallen het apparaat, in het bijzonder de snijeenheid (messen, messenas, mesbevestiging), op beschadigingen en voer de noodzakelijke reparaties uit voordat u het apparaat opnieuw start en ermee gaat werken.



Kans op letsel!

Sterke trillingen zijn meestal een indicatie voor een storing. Het apparaat mag zeker niet in gebruik worden genomen met een beschadigde of gebogen messenas of met een beschadigd of gebogen maaimes.

Laat de noodzakelijke reparaties door een vakman uitvoeren – STIHL beveelt de STIHL vakhandelaar aan – indien u niet over de vereiste kennis beschikt.

De door dit apparaat veroorzaakte spanningsschommelingen bij het starten kunnen bij ongunstige omstandigheden op het net storingen veroorzaken bij andere inrichtingen die op dezelfde stroomkring zijn aangesloten. In dit geval moeten passende maatregelen worden genomen (bijv. aansluiting op een andere stroomkring dan de betroffen inrichting, gebruik van het apparaat op een stroomkring met een lagere impedantie).

4.7 Onderhoud, reiniging, reparaties en opslag



Schakel het apparaat uit en trek de netstekker eruit voordat u werkzaamheden aan het apparaat verricht, voordat u het apparaat afstelt of schoonmaakt of voordat u controleert of de aansluitkabel verstrengeld of beschadigd is.

Laat het apparaat voor opslag in een gesloten ruimte, voor onderhoudswerkzaamheden en voor reiniging volledig afkoelen.

Reiniging:

na gebruik moet het gehele apparaat zorgvuldig worden gereinigd. (⇒ 12.2)

Gebruik nooit hogedrukreinigers en reinig het apparaat niet onder stromend water (bijvoorbeeld met een tuinslang). Gebruik geen agressieve reinigingsmiddelen. Dergelijke reinigingsmiddelen kunnen kunststoffen en metalen zodanig beschadigen dat de veiligheid van uw STIHL apparaat mogelijk in het geding komt.

Om brandgevaar te voorkomen, moet u de gebieden rond de koelluchtopeningen, koelvinnen en rondom de behuizing vrij houden van b.ijv. gras, stro, mos, bladeren of uitstromend vet.

Onderhoudswerkzaamheden:

Er mogen alleen onderhoudswerkzaamheden worden uitgevoerd die in deze gebruiksaanwijzing vermeld staan. Alle andere werkzaamheden dient u door een vakhandelaar te laten uitvoeren. Neem **altijd** contact op met een vakhandelaar als u niet over de vereiste kennis en gereedschappen beschikt. STIHL raadt aan onderhoudswerkzaamheden en reparaties uitsluitend door de STIHL vakhandelaar te laten uitvoeren. STIHL vakhandelaren volgen regelmatig cursussen en krijgen voortdurend technische informatie ter beschikking gesteld.

Gebruik uitsluitend gereedschappen, accessoires of combi-apparaten die voor dit apparaat door STIHL zijn goedgekeurd of technisch gelijkwaardige onderdelen, om de kans op ongevallen met letsel of schade aan het apparaat te voorkomen. Neem bij vragen contact op met een vakhandelaar.

Originele STIHL gereedschappen, accessoires en vervangingsonderdelen zijn wat betreft hun eigenschappen optimaal op het apparaat en de behoeften van de gebruiker afgestemd. Originele STIHL vervangingsonderdelen zijn herkenbaar aan het STIHL onderdeelnummer, het STIHL logo en eventueel het STIHL symbool op de onderdelen. Op kleine onderdelen kan ook alleen het teken staan.

Houd waarschuwings- en instructiestickers altijd leesbaar en schoon. Beschadigde of verloren gegane stickers moeten via uw STIHL vakhandelaar door nieuwe originele stickers worden vervangen. Let er bij het vervangen van een onderdeel door een nieuw onderdeel op dat het nieuwe onderdeel van dezelfde stickers is voorzien.

Werk aan de snijeenheid uitsluitend met dikke werkhandschoenen en met de uiterste voorzichtigheid.

Zorg voor een veilig gebruik van het apparaat en zorg ervoor dat alle moeren, bouten en schroeven, en zeker de mesbout goed zijn vastgedraaid.

Inspecteer het gehele apparaat en de grasopvangbox op gezette tijden, in het bijzonder voor de opslag van het apparaat (bijv. voor de winterpauze), op slijtage en beschadigingen. Versleten of beschadigde onderdelen moeten om veiligheidsredenen direct worden vervangen, om ervoor te zorgen dat de machine altijd in veilige staat is.

Als onderdelen of veiligheidsvoorzieningen voor onderhoudswerkzaamheden zijn verwijderd, moeten deze weer meteen en correct worden aangebracht.

Maaimessen regelmatig controleren op veilige montage, schade en slijtage.

4.8 Opslag bij langdurige bedrijfsonderbrekingen

Het afgekoelde apparaat in een droge, afgesloten ruimte bewaren.

Controleer of het apparaat tegen gebruik door onbevoegden (bijv. kinderen) is beveiligd.

Reinig het apparaat voor het opslaan (bijv. winterpauze) grondig.

Sla het apparaat in een veilige staat op.

Sla het apparaat zodanig op een horizontale ondergrond op, dat het niet per ongeluk kan weggrollen.

4.9 Afvoer

Voer een apparaat aan het eind van de levensduur ervan op de daarvoor bestemde wijze af. Maak het apparaat onbruikbaar voordat deze als afval wordt verwerkt. Verwijder ter voorkoming van ongevallen in het bijzonder de voedingskabel resp. de elektrische kabel van de duwstang naar de elektromotor.

Kans op letsel door het snijgereedschap!

Laat ook een apparaat aan het eind van de levensduur ervan nooit zonder toezicht staan. Bewaar het apparaat en het snijgereedschap altijd buiten het bereik van kinderen.

5. Toelichting van de symbolen



Opgelet!

Lees vóór ingebruikname de gebruiksaanwijzing en de veiligheidsinstructies en volg deze op.

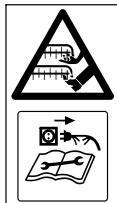

Kans op letsel!

Houd andere personen uit de gevarezone.

Kans op letsel!

Houd handen en voeten uit de buurt van de messen. Pas op voor scherp maaimes. Het maaimes loopt na het uitschakelen nog een aantal seconden na (motor- / messenrem). Schakel de motor uit en trek de netstekker eruit, voordat u werkzaamheden aan het snijgereedschap verricht, voordat u onderhouds- en reinigingswerkzaamheden verricht, voordat u controleert of de aansluitkabel verstrengeld of beschadigd is en voordat u het apparaat onbeheerd achterlaat.

Gevaar voor elektrische schokken! Houd de aansluitkabel op afstand van het snijgereedschap.

Werk niet bij regen of in een natte omgeving.

RME 545 C, RME 545 V: elektromotor inschakelen.

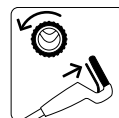
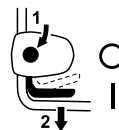

RME 545 C, RME 545 V: elektromotor uitschakelen.

RME 545: Elektromotor inschakelen.

RME 545 V: wielaandrijving inschakelen.

6. Leveringsomvang



Pos.	Omschrijving	Stk.
A	Basisapparaat	1
B	Onderste gedeelte van de grasopvangbox	1
C	Bovenste gedeelte van de grasopvangbox	1
D	Pin	2
E	Kabelgeleiding RME 545 C, RME 545 V	2
F	Kabelbreukbescherming RME 545, RME 545 C RME 545 V	1 2
G	Bout met vlakke kop	2
H	Draaiknop	2
I	Duwstanghuls	2
J	Ring RME 545	2
K	Kabelclip RME 545	2
-	Gebruiksaanwijzing	1

7. Apparaat klaarmaken voor gebruik

7.1 Algemeen



Kans op letsel!

Neem de veiligheidswaarschuwingen in het hoofdstuk 'Voor uw veiligheid' in acht. (⇒ 4.)

- Zet het apparaat voor alle beschreven werkzaamheden op een vlakke en stevige ondergrond.

7.2 Duwstang monteren

Duwstanghulzen aanbrengen:



- duwstanghulzen (I) op duwstang (1) steken. Vierkant gat aan binnenkant van duwstang plaatsen, boringen in de duwstang en het vierkante gat in de duwstanghuls moeten samenvallen.

Duwstang monteren:

- duwstang (1) aan de beide onderstukken duwstang (2) bevestigen.
- Bouten met vlakke kop (G) van binnen naar buiten door boringen steken en met ringen (J – bij RME 545) en draaiknoppen (H) vastschroeven.

1 Kabelbreukbescherming rechts monteren:



kabelbreukbescherming (F) alleen zoals afgebeeld monteren. De kabel (3) moet onder de duwstang worden geleid. Draai zo nodig de draaiknop (H) vóór de montage los.

- Kabel (3) in kabelbreukbescherming (F) leggen.
- Kabelbreukbescherming eerst in de bovenste boring (4) van het onderstuk duwstang geleiden.
- Aansluitend de kabelbreukbescherming in het onderste sleuf (5) van het onderstuk van de duwstang in de juiste positie plaatsen.

2 Kabelbreukbescherming links monteren (RME 545 V):

- de montage van de kabelbreukbescherming (F) rechts gebeurt op dezelfde manier als aan de linkerkant. De kabel (6) moet in de kabelbreukbescherming worden gelegd en onder de duwstang worden geleid.

7.3 Kabelgeleiding monteren

RME 545 C, RME 545 V:



- kabelgeleidingen (E) links en rechts in de uitsparingen op de behuizing (1) steken en naar het bovenstuk duwstang draaien.
- Kabel in de kabelgeleiding leggen.
- Kabelgeleiding met lichte druk in de beide daarvoor bedoelde boringen laten vastklikken.

RME 545:



Gevaar voor stroomstoten!

Om schade aan de isolatielaag van de duwstang te voorkomen, kabelclips alleen met de hand erop drukken en geen gereedschap (bijv. hamer, schroevendraaier) gebruiken.

- Kabelclips (K) op het bovenstuk duwstang drukken. Afstand tussen bovenste kabelclip en schakelaar: **25 - 27 cm**
- Kabel zoals afgebeeld in beide kabelclips leggen. Lip (2) sluiten en laten vastklikken.

7.4 Grasopvangbox monteren



- Bovenste gedeelte van de grasopvangbox (C) aan onderste gedeelte van de grasopvangbox (B) bevestigen.
- Bouten (D) van binnen door de betreffende openingen drukken.
- Bovenste gedeelte van de grasopvangbox door lichte druk in het onderste gedeelte van de grasopvangbox laten vastklikken.
- Grasopvangbox vasthaken. (⇒ 8.5)

8. Bedieningselementen

8.1 Algemeen



Kans op letsel!

Neem de veiligheidswaarschuwingen in het hoofdstuk 'Voor uw veiligheid' in acht. (⇒ 4.)

- Zet het apparaat voor alle beschreven werkzaamheden op een vlakke en stevige ondergrond.

8.2 Duwstang omklappen



Gevaar voor knellen!

Door het losdraaien van de draaiknoppen kan het bovenstuk duwstang omklappen. Bovenstuk duwstang tijdens het erop schroeven van de draaiknoppen daarom met één hand op het hoogste punt vasthouden.

- Voedingskabel eraf trekken.

Transportstand – voor het ruimtebesparend transporteren en opslaan:

- draaiknoppen (1) erop schroeven totdat deze vrij draaien.
De speciale constructie voorkomt dat de draaiknoppen vanzelf helemaal van de bouten kunnen draaien (bescherming tegen verlies).
- Bovenstuk duwstang (2) omklappen en op het onderstuk van de behuizing of op de kap van de elektromotor laten liggen.

Werkstand – voor het werken met het apparaat:

- bovenstuk duwstang (2) naar achter opklappen en met een hand vasthouden.
- Draaiknoppen (1) vastschroeven.

8.3 Hoogteverstelling duwstang



De duwstang (1) kan in 3 standen worden vastgezet:

- I laag
- II middel
- III hoog

- Draaiknop hoogteverstelling duwstang (2) linksom (ca. 5 slagen) losdraaien.
- Duwstang (1) met beide handen vastpakken en omhoog of omlaag in de gewenste positie zetten. Zorg ervoor dat de instelling van de duwstang links en rechts identiek is.
- Draaiknop hoogteverstelling duwstang (2) weer rechtsom vastdraaien.

8.4 Centrale snijhoogteverstelling



Er kunnen 7 snijhoogtes worden ingesteld.

Stand 1: 25 mm

Stand 7: 80 mm

- Apparaat bij de greep (1) vastpakken en de verstelhendel (2) naar boven trekken en vasthouden om het klikmechanisme te ontgrendelen. Gewenste snijhoogte instellen door het apparaat omhoog of omlaag te bewegen.
- Deze kan aan de aanduiding snijhoogte (3) worden afgelezen.
- Verstelhendel (2) weer loslaten en hoogteverstelling laten vastklikken.

8.5 Grasopvangbox vast- en loshaken



Vasthaken:

- uitwerpklep (1) openen en vasthouden.

- Grasopvangbox (2) met de uitsparingen (3) aan de bevestigingen (4) op het apparaat vasthaken.
- Uitwerpklep (1) weer met de hand sluiten.

Loshaken:

- uitwerpklep (1) openen en vasthouden.
- Grasopvangbox (2) omhoog tillen, uit de bevestigingen (4) loshaken en verwijderen.
- Uitwerpklep (1) weer met de hand sluiten.

8.6 Inhoudsindicatie



De door het mes gecreëerde luchtstroom tilt de inhoudsindicatie (1) omhoog. Als de grasopvangbox is gevuld, stopt de luchtstroom. Als de luchtstroom te gering is, zakt de inhoudsindicatie (1) naar de rusttoestand terug. Dit is een indicatie dat de grasopvangbox moet worden geleidigd.

Van een onbeperkte werking van de inhoudsindicatie is alleen bij een optimale luchtstroom sprake. Invloeden van buitenaf, zoals vochtig, dicht of hoog gras, lage snijtanden, vuil en dergelijke kunnen de luchtstroom en de werking van de inhoudsindicatie negatief beïnvloeden.

A De grasopvangbox wordt gevuld

B De grasopvangbox is gevuld

- Ledig de volle grasopvangbox (⇒ 11.6).

9. Aanwijzingen voor werken

9.1 Algemeen



Kans op letsel!

Ontwar eventuele knopen in de kabel meteen.

Voer de aansluitkabel bij het maaien achter u aan mee. Aansluitkabels kunnen per ongeluk bij het maaien worden doorsneden of u kunt erover struikelen. Ze houden daarom een groot gevaar voor ongevallen in. Maai daarom alleen zo, dat de aansluitkabel altijd goed zichtbaar in het reeds gemaaide gazongedeelte ligt.

Door regelmatig te maaien en het gras kort te houden, krijgt u een mooi en dicht gazon.

Maai het gazon bij warm en droog weer niet te kort, omdat het anders door de zon verbrandt en er lelijk uit gaat zien!

Met een scherp mes is het maairesultaat mooier dan met een bot mes. Het moet daarom regelmatig worden geslepen (STIHL vakhandelaar)

9.2 Juiste belasting van de elektromotor

Schakel de grasmaaier niet in hoog gras of met de laagste snijhoogte in.

De grasmaaier mag slechts zo sterk worden belast, dat het elektromotortoerental daarbij niet aanzienlijk daalt.

Stel bij een dalend toerental een hogere snijhoogte in en/of reduceer de snelheid vooruit.

9.3 Als het maaimes blokkeert

Zet onmiddellijk de elektromotor af en trek de netstekker eruit. Ruim vervolgens de oorzaak van de storing uit de weg.

9.4 Thermische overbelastingsbeveiliging van de elektromotor

Treedt tijdens het werken een overbelasting op, dan schakelt de thermische overbelastingsbeveiliging de elektromotor automatisch uit.

Oorzaken van overbelasting:

- maaien van te hoog gras of bij te laag ingestelde snijhoogte,
- te grote snelheid vooruit,
- slechte reiniging van de koelluchttoevoer (ventilatiesleuven)
- maaimes is bot of versleten,
- niet geschikte of te lange aansluitkabel
 - spanningsverlies (⇒ 11.1).

Opnieuw in gebruik nemen

Na een afkoelingsperiode van max. 10 min. (afhankelijk van de omgevingstemperatuur) kan het apparaat weer normaal worden ingeschakeld (⇒ 11.).

9.5 Werkgebied van de gebruiker



- De gebruiker moet zich bij een draaiende elektromotor om veiligheidsredenen altijd in het werkgebied achter de duwstang bevinden. Neem steeds de door de duwstang bepaalde veiligheidsafstand in acht.
- De grasmaaier mag uitsluitend door één enkele persoon worden bediend, derden moeten zich buiten de gevarezone bevinden. (⇒ 4.)

10. Veiligheidsvoorzieningen

Voor een veilige bediening en ter voorkoming van onjuist gebruik is het apparaat van verschillende veiligheidsvoorzieningen voorzien.



Kans op letsel!

Bij een eventueel defect aan een van de veiligheidsvoorzieningen mag het apparaat niet in bedrijf worden genomen. Neem contact op met een vakhandelaar. STIHL beveelt de STIHL vakhandelaar aan.

10.1 Veiligheidsvoorzieningen

De grasmaaier is met veiligheidsvoorzieningen uitgerust om een onopzettelijk contact met de maaimessen en het uitgeworpen maaigoed te voorkomen.

Hiertoe behoren de behuizing, de uitwerpklep, de grasopvangbox en de correct gemonteerde duwstang.

10.2 Bediening met twee handen

De elektromotor kan alleen worden ingeschakeld door de startknop met de rechterhand in te drukken en vast te houden en daarna de motorstopbeugel met de linkerhand naar de duwstang te trekken.

10.3 Uitlooprem elektromotor

Na het loslaten van de motorstopbeugel komt het maimes na minder dan 3 seconden tot stilstand.

Een geïntegreerde uitlooprem verkort de uitlooptijd tot de stilstand van de messen.



Na het inschakelen van de elektromotor draaien de messen en is er een windgeruis te horen. De uitlooptijd duurt even lang als het windgeruis na het uitschakelen van de elektromotor, dit kan met een stopwatch worden gemeten.

11. Apparaat in gebruik nemen

11.1 Apparaat aansluiten



Gevaar voor elektrische schokken!

Neem de veiligheidswaarschuwingen in het hoofdstuk "Voor uw veiligheid" in acht. (⇒ 4.2).

Bij gebruik van een kabelhaspel moet de aansluitkabel volledig zijn afgewikkeld, anders kunnen door elektrische weerstanden verlies van vermogen en oververhitting ontstaan.

Als aansluitkabels mogen alleen kabels worden gebruikt die niet lichter zijn dan de volgende rubberen slangen:

H07 RN-F DIN/VDE 0282

Minimale diameter:
tot 25 m lengte: 3 x 1,5 mm²
tot 50 m lengte: 3 x 2,5 mm²

De koppelingen van de aansluitkabel moeten van rubber zijn of met rubber bekleed zijn en moeten voldoen aan de volgende norm:

DIN/VDE 0620

Voedingsspanning en netfrequentie moeten overeenstemmen met de specificaties op het typeplaatje of de specificaties in het hoofdstuk "Technische gegevens" (⇒ 18.).

De voedingskabel moet goed afgeschermd zijn (⇒ 18.).

Dit apparaat is geschikt om op een elektriciteitsnet met een systeemimpedantie Z_{\max} bij het

overgangspunt (huisaansluiting) van maximaal **0,47 ohm** (bij 50 Hz) te worden aangesloten.

De gebruiker moet ervoor zorgen dat het apparaat alleen op een elektriciteitsnet wordt aangesloten dat aan deze eisen voldoet. Indien nodig kan de systeemimpedantie bij het lokale energiebedrijf worden opgevraagd.

11.2 Trekontlasting



Tijdens het werken voorkomt de trekontlasting het onbedoeld lostrekken van de aansluitkabel en daardoor mogelijke schade aan de voedingsaansluiting op het apparaat.

Hier toe moet de aansluitkabel door de trekontlasting worden geleid.

- Met de aansluitkabel (1) een lus vormen en door de opening (2) geleiden.
- Leg de lus over de haak (3) heen en trek deze aan.

11.3 Grasmaaier inschakelen



De grasmaaier niet in hoog gras inschakelen. Bij moeilijk starten van de elektromotor hogere snijhoogtestand selecteren.

- **1** Startknop (1) indrukken en ingedrukt houden.
- **2** Motorstopbeugel (2) naar de duwstang trekken en vasthouden.
- De startknop (1) kan na het bedienen van de motorstopbeugel (2) worden losgelaten.

11.4 Grasmaaier uitschakelen



- Motorstopbeugel (1) loslaten. De elektromotor en het maaimes komen na een korte uitlooptijd tot stilstand.

11.5 Wiel aandrijving

De grasmaaier **RME 545 V** is voorzien van een wiel aandrijving.

De aandrijfsnelheid kan **tijdens** het rijden, **zonder** de wiel aandrijving uit te schakelen, traploos worden geregeld. **2,4 km/u – 4,0 km/u**

Wiel aandrijving inschakelen:



- Elektromotor inschakelen. (⇒ 11.3)
- Beugel wiel aandrijving (1) naar de duwstang trekken en houden. De wiel aandrijving schakelt in en de grasmaaier zet zich vooruit in beweging.



Schade aan het apparaat vermijden!

Beugel wiel aandrijving steeds volledig (tot aan de aanslag) indrukken, om gevolgschade aan de transmissie te vermijden.

Aandrijfsnelheid instellen:



Schade aan het apparaat vermijden!

Hendel vario-aandrijving (2) alleen bij draaiende elektromotor bedienen.

- Rijsnelheid **verlagen**: hendel vario-aandrijving (2) onderweg naar voren drukken.



- Rijsnelheid **verhogen**: hendel vario-aandrijving (2) onderweg naar achteren trekken.



Wiel aandrijving uitschakelen:



- beugel wiel aandrijving (1) loslaten. De wiel aandrijving schakelt uit en de grasmaaier blijft staan. De elektromotor draait verder.

11.6 Grasopvangbox ledigen



Kans op letsel!

Elektromotor vóór het loshaken van de grasopvangbox uitschakelen en maaimes tot stilstand laten komen.



Een volle grasopvangbox kan wel tot **16 kg** zwaar zijn.

- Grasopvangbox loshaken en neerzetten. (⇒ 8.5)
- Grasopvangbox aan de sluitlip (1) openen. Bovenste gedeelte van de grasopvangbox (2) naar boven openklappen en houden. Grasopvangbox naar achter omklappen en maaigoed ledigen. De grasopvangbox kan met de handgrepen (3, 4) aan het bovenste en onderste gedeelte van de grasopvangbox goed worden vastgehouden en comfortabel worden geleidigd.
- Grasopvangbox sluiten.
- Grasopvangbox vasthaken. (⇒ 8.5)

12. Onderhoud

12.1 Algemeen



Kans op letsel!

Neem de veiligheidswaarschuwingen in het hoofdstuk 'Voor uw veiligheid' in acht. (⇒ 4.).

Jaarlijks onderhoud door de vakhandelaar:

De grasmaaier moet elk jaar door een vakhandelaar worden geïnspecteerd. STIHL beveelt hiervoor de STIHL vakhandelaar aan.

12.2 Apparaat reinigen



Onderhoudsinterval: na elk gebruik

Door het apparaat zorgzaam te behandelen, beschermt u het tegen beschadigingen en verlengt u de levensduur.



Kans op letsel!

Elektromotor uitschakelen, stekker uittrekken en apparaat laten afkoelen. Het apparaat staat alleen met geopende uitwerpklep veilig in de reinigingsstand.

- Grasmaaier op een stevige, horizontale en vlakke ondergrond zetten.
- Hoogste snijstand selecteren. (⇒ 8.4)
- Grasopvangbox loshaken. (⇒ 8.5)
- Duwstang (1) naar achter leunen.
- Uitwerpklep (2) openen en vasthouden.

- Apparaat voor aan de handgreep (3) optillen en zoals afgebeeld in de reinigingsstand plaatsen.

Aanwijzingen voor het reinigen:

- reinig de grasopvangbox apart van het apparaat met stromend water en een borstel.
- Verwijder vuil op het apparaat met een beperkte hoeveelheid water, met een borstel of met een doek. Reinig met name ook het maimes. Richt waterstralen nooit op onderdelen van de elektromotor, pakkingen en lagers.
- Maak aangekoekte grasresten van tevoren met een houten staaf los.
- Indien nodig, speciaal reinigingsmiddel gebruiken (bijv. STIHL speciale reiniger).
- Verwijder verontreinigingen van de luchtsleuf (tussen de kap van de elektromotor en het onderstuk van de behuizing) om voldoende koeling van de elektromotor te kunnen garanderen.

12.3 Elektromotor, wielen en transmissie

De elektromotor is onderhoudsvrij.

De lagers van de wielen zijn onderhoudsvrij.

De vario-transmissie (**RME 545 V**) is onderhoudsvrij.

12.4 Bovenstuk duwstang

Onderhoudsinterval: voor elk gebruik

Het bovenstuk van de duwstang controleren op beschadiging – deze is voorzien van een isolatielaag. Bij beschadiging van deze isolatielaag de grasmaaier niet in gebruik nemen en moet het bovenstuk van de duwstang vervangen worden.

12.5 Maimes onderhouden

Onderhoudsinterval: vóór elk gebruik



Kans op letsel!

Messen slijten sterk verschillend, afhankelijk van de plaats van gebruik en inzetduur. Als u het apparaat op een zandige ondergrond of dikwijls in droge omstandigheden inzet, is dit zwaarder voor het mes en verslijt het sneller dan gemiddeld. Een versleten mes kan afbreken en zware letsels veroorzaken. De instructies voor het mesonderhoud moeten dus steeds in acht worden genomen.

- Klap de grasmaaier omhoog in de reinigingspositie. (⇒ 12.2)
- Mes (1) reinigen.
- **Mesdikte** **A** op meerdere plaatsen met een schuifmaat nameten. Met name ook bij de mesvleugels nameten. **A** > 2 mm
- Leg een liniaal (2) tegen de voorste mesrand en meet de **terugslijp** **B**. **B** < 5 mm

Het mes moet worden vervangen,

- als het beschadigd is (kerven, scheuren),
- als de meetwaarden op één of meerdere punten worden bereikt of buiten de toegestane grenzen liggen.

Als het als accessoire verkrijgbare multimes op de grasmaaier gemonteerd is, gelden er andere slijtagegrenzen (zie gebruiksaanwijzing van het accessoire).

12.6 Maimes uit- en inbouwen

Demontage:



- geschikt houten blok (1, ca. 60x60mm) voor het tegenhouden van het mes (2) gebruiken.
- Mesbout (3) met een moersleutel SW 24 eruit schroeven.
- Mes (2) wegnemen.

Montage:



Kans op letsel!

Het mes (2) mag alleen zoals afgebeeld worden gemonteerd. De omhoog gebogen mesvleugels moeten naar boven wijzen.

Het voorgeschreven aandraaimoment van de mesbout precies aanhouden, omdat een veilige bevestiging van het snijgereedschap daarvan afhangt. Mesbout (3) extra met **Loctite 243** borgen.

De mesbout (3) moet bij elke mesvervangning worden vernieuwd.

- Montagevlak en bus van het mes reinigen.

- Balans van mes controleren. (⇒ 12.7)
- Mes (2) met de omhoog gebogen vleugels naar boven (richting apparaat) monteren.
- Geschikt houten blok (1, ca. 60x60mm) voor het tegenhouden van het mes (2) gebruiken.
- Mesbout (3) indraaien en vastzetten.
Aandraaimoment:
15 - 20 Nm

12.7 Balans van mes controleren



- Demonteer het mes. (⇒ 12.6)
- Leid een schroevendraaier (1) door de middelste boring (2) van het mes (3) en lijn het mes horizontaal. Als het mes goed in balans is, blijft het horizontaal staan.
- Als het mes naar één kant overhelst, slijpt u deze kant bij totdat het mes weer in balans is. (⇒ 12.8)

12.8 Maimes slijpen

STIHL raadt aan om het maimes door een vakman te laten slijpen. Bij een onjuist geslepen mes (onjuiste slijphoek, onbalans enz.) komt de goede werking van het apparaat in het gedrang.

Aanwijzingen voor het slijpen:

- Demonteer het maimes. (⇒ 12.6)
- Koel het maimes tijdens het slijpen, bijvoorbeeld met water. Het mes mag niet blauw worden, omdat anders de snijresultaten minder worden.
- Slijp het mes gelijkmatig om trillingen door onbalans te voorkomen.
- Slijp met een hoek van 30°.

- Verwijder eventueel na het slijpen bramen op het lemmet met fijnkorrelig schuurpapier.

12.9 Kabel wielaandrijving afstellen (RME 545 V)



Onderhoudsinterval: indien nodig

De spanning van de kabel is af fabriek goed afgesteld.

De kabel moet worden bijgesteld,

- wanneer na langer gebruik de wielaandrijving bij geactiveerde beugel van de wielaandrijving zich niet goed inschakelt.
- wanneer de wielaandrijving permanent ingeschakeld is. – Dit betekent dat de grasmaaier zich ongewild in beweging zet bij het inschakelen van het apparaat, hoewel de beugel van de wielaandrijving niet geactiveerd is.



Kans op letsel!

De kabel wielaandrijving moet goed ingesteld zijn wanneer met het apparaat wordt gewerkt. Neem indien nodig contact met een vakhandelaar. STIHL beveelt hiervoor de STIHL vakhandelaar aan.

Spanning van de kabel controleren:

- zet de elektromotor af en trek de stekker eruit.
- Beugel wielaandrijving activeren en grasmaaier gelijktijdig naar achteren trekken.
Vanaf ongeveer eenderde van de hendelbeweging moeten de aandrijfwielen blokkeren.

Kabel afstellen:

- door draaien van de verstelbout (1) links op het bovenstuk duwstang in de richting "+" wordt de kabel verder gespannen, door draaien in de "-" wordt deze ontspannen.

12.10 Opslag (winterpauze)

Apparaat in een droge, afgesloten en stofvrije ruimte opslaan. Bewaar het apparaat altijd buiten het bereik van kinderen.

De grasmaaier mag alleen in goede staat worden opgeslagen, zo nodig duwstang omklappen.

Zorg ervoor dat alle moeren, bouten en schroeven vast zijn aangedraaid, vernieuw onleesbaar geworden waarschuwingaanwijzingen op het apparaat, controleer het gehele apparaat op slijtage of beschadigingen. Vervang versleten of beschadigde onderdelen.

Eventuele storingsen aan het apparaat moeten in de regel voor het opbergen worden verholpen.

Neem bij een langere stilstand van de grasmaaier (winterpauze) de volgende punten in acht:

- Maak alle onderdelen aan de buitenkant van het apparaat zorgvuldig schoon.
- Smeer alle bewegende delen goed met olie of vet.

13. Transport

13.1 Transport



Kans op letsel!

Lees vóór het transport het hoofdstuk "Voor uw veiligheid" en volg de instructies op. (⇒ 4.) Draag bij transport steeds geschikte beschermkleding (veiligheidsschoenen, werkhandschoenen). Voor het optillen resp. transporteren steeds de elektrokabel lostrekken.

Apparaat dragen:

- apparaat uitsluitend aan de handgreep (1) en aan de duwstang (2) optillen. Houd altijd voldoende afstand tot het maimes, met name wat betreft de voeten en benen.



Apparaat vastsjorren:

- apparaat met geschikte bevestigingsmaterialen op het laadoppervlak vastzetten en uitsluitend op de 4 wielen staande transporteren.
- Maak de kabels of gordels aan het bovenstuk behuizing (3) vast.



14. Slijtage minimaliseren en schade voorkomen

Belangrijke aanwijzingen voor het onderhoud van de productgroep

Grasmaaier, handgestuurd en met netvoeding (STIHL RME)

De firma STIHL aanvaardt in geen geval aansprakelijkheid voor materiële schade en persoonlijk letsel die het gevolg zijn van het niet in acht nemen van de instructies in de gebruiksaanwijzing, met name betreffende veiligheid, bediening en onderhoud, of die optreden door gebruik van niet toegestane aanbouw- of vervangingsonderdelen.

Neem de volgende belangrijke aanwijzingen in acht om schade of overmatige slijtage aan uw STIHL apparaat te vermijden:

1. Slijtageonderdelen

Sommige onderdelen van het STIHL apparaat zijn ook bij gebruik volgens de voorschriften aan normale slijtage onderhevig en moeten afhankelijk van de gebruikswijze en gebruiksduur tijdig worden vervangen.

Dit omvat o. a.:

- maimes
- grasopvangbox
- stootstrippen
- V-riem (RME 545 V)

2. Inachtneming van de voorschriften in deze gebruiksaanwijzing

Het STIHL apparaat moet zo zorgvuldig mogelijk worden gebruikt, onderhouden en opgeslagen, zoals omschreven in deze gebruiksaanwijzing. Voor alle

beschadigingen die door het niet in acht nemen van veiligheids-, bedienings- en onderhoudsaanwijzingen worden veroorzaakt, is de gebruiker zelf verantwoordelijk.

Dit geldt met name voor:

- te dunne voedingskabel (diameter).
- foutieve aansluiting (spanning).
- niet door STIHL goedgekeurde wijzigingen aan het product.
- Het gebruik van gereedschappen of accessoires die niet voor het apparaat zijn goedgekeurd, niet geschikt zijn of van een minder goede kwaliteit zijn.
- niet reglementair gebruik van het product.
- gebruik van het product bij sport- of wedstrijd-evenementen.
- gevolgschade door een product met defecte onderdelen verder te gebruiken.

3. Onderhoudswerkzaamheden

Alle in het hoofdstuk "Onderhoud" vermelde werkzaamheden moeten regelmatig worden uitgevoerd.

Voor zover deze onderhoudswerkzaamheden niet door de gebruiker zelf kunnen worden uitgevoerd, moeten deze aan een vakhandelaar worden overgelaten.

STIHL raadt aan onderhoudswerkzaamheden en reparaties uitsluitend bij de STIHL vakhandelaar te laten uitvoeren.

STIHL vakhandelaren volgen regelmatig cursussen en krijgen voortdurend technische informatie ter beschikking gesteld.

Als deze werkzaamheden niet worden uitgevoerd, kan er schade ontstaan waarvoor de gebruiker verantwoordelijk is.

Hiertoe behoren onder andere:

- beschadigingen aan de elektromotor door onvoldoende reiniging van de koelluchttoevoer (ventilatiesleuven).
- corrosie en andere gevolgschade door ondeskundige opslag.
- beschadigingen aan het apparaat door het gebruik van kwalitatief minderwaardige reserveonderdelen.
- beschadigingen door niet tijdig of ondeskundig uitgevoerd onderhoud resp. beschadigingen door onderhouds- of reparatiewerkzaamheden die niet in werkplaatsen van vakhandelaars zijn uitgevoerd.

15. Milieubescherming



Grasresten horen niet in de vuilnisbak, maar moeten worden gecomposteerd.

De verpakkingen, het apparaat en de accessoires zijn met recycleerbaar materiaal gefabriceerd en moeten overeenkomstig worden verwerkt.

Door materiaalresten afzonderlijk en milieubewust te verwerken, ondersteunt u de recycling van waardevolle stoffen. Daarom moet het apparaat na afloop van de gebruikelijke levensduur als bijzonder afval worden verwerkt. Raadpleeg bij het afvoeren de informatie in het hoofdstuk 'Afvoeren' (⇒ 4.9)

Neem contact op met het Recycling Center of uw vakhandelaar voor nadere informatie over het deskundig afvoeren van afvalproducten.

16. Standaard reserveonderdelen

Maaimes:
6340 702 0100

Mesbout:
6340 760 2801



De mesbout moet bij elke mesvervangning worden vervangen. Vervangingsonderdelen zijn bij de STIHL vakhandelaar verkrijgbaar.

17. EU-conformiteitsverklaring

17.1 Grasmaaier STIHL RME 545.0, RME 545.0 C, RME 545.0 V

STIHL Tirol GmbH
Hans Peter Stihl-Straße 5
6336 Langkampfen
Oostenrijk

verklaart op eigen verantwoordelijkheid dat

- Type: elektrische grasmaaier
- Merk: STIHL
- Type: RME 545.0, RME 545.0 C, RME 545.0 V
- Snijbreedte: 43 cm
- Productiecode: 6340

voldoet aan de betreffende bepalingen van de richtlijnen 2000/14/EC, 2006/42/EC, 2014/30/EU, 2011/65/EU en 2009/125/EC en overeenkomstig de op de

productiedatum geldende versies van de volgende normen is ontwikkeld en geproduceerd: EN 60335-1, EN 60335-2-77, EN 55014-1, EN 55014-2, EN 61000-3-2 en EN 61000-3-11.

Bevoegde instantie:
TÜV Rheinland LGA Products GmbH
Tillystraße 2
90431 Nürnberg, DE

Voor het bepalen van het gemeten en gewaarborgde geluidsniveau is gehandeld volgens richtlijn 2000/14/EC, bijlage VIII.

- Gemeten geluidsniveau: 93,6 dB(A)
- Gegarandeerd geluidsniveau: 94 dB(A)

De technische documentatie is bewaard bij STIHL Tirol GmbH.

Het bouwjaar en het machinenummer staan op de grasmaaier vermeld.

Langkampfen, 20-01-2021

STIHL Tirol GmbH
FN 46276 d, arrondissementsrechtbank
Innsbruck

namens

Matthias Fleischer, Hoofd Onderzoek en Ontwikkeling

namens

Sven Zimmermann, Hoofd Kwaliteit

18. Technische gegevens

RME 545.0, RME 545.0 C, RME 545.0 V:

Serienummer	6340
Motor, type	elektromotor
Spanning	230 V~
Opvangvermogen (EU) 2019/1781	1600 W § 2(2) (j)
Frequentie	50 Hz
Netzekering	10 A
Beschermklasse	II
Beschermtype	IPX 4
Snijvoorziening	Mesbalk
Snijbreedte	43 cm
Toerental snijvoorziening	2800 omw./min.
Aandrijving mesbalk	permanent
Aandraaimoment mesbout	15 - 20 Nm
Wiel-Ø voor	180 mm
Wiel-Ø achter	200 mm
RME 545.0 V: Wiel-aandrijving achterwiel	Vario-transmissie
Capaciteit grasopvangbox	60 l
Snijhoogte	25 - 80 mm
Lengte	147 cm
Breedte	48 cm
Hoogte	102 cm
Gewicht:	
RME 545.0	26 kg

RME 545.0 C	29 kg
RME 545.0 C (GB)	30 kg
RME 545.0 V	32 kg

Geluidsemissie:

Meting conform 2000/14/EG:

Gegarandeerd geluidsniveau $L_{WA,d}$	94 dB(A)
Onzekerheid K_{WA}	0,8 dB(A)
Meting conform EN 60335-2-77:	
Geluidsdrumniveau op werkplek L_{pA}	82 dB(A)
Onzekerheid K_{pA}	2 dB(A)

Vibraties hand-arm:

Aangegeven trillingsemissiewaarde volgens EN 12096:

Gemeten waarde a_{hw}	2,80 m/sec ²
Onzekerheid K_{hw}	1,40 m/sec ²

Meting conform EN 20643, EN 60335-2-77

18.1 REACH

REACH duidt op een EG-verordening inzake het registreren, analyseren en toestaan van chemicaliën.

Voor informatie over het voldoen aan de REACH-verordening (EG) nr. 1907/2006 gaat u naar www.stihl.com/reach

19. Defectopsporing

✳️ Neem eventueel contact op met een vakhandelaar. STIHL beveelt de STIHL vakhandelaar aan.

Storing:

Elektromotor slaat niet aan

Mogelijke oorzaak:

- Geen spanning
- Aansluitkabel/stekker of stekkerkoppeling of schakelaar defect
- Startknop niet ingedrukt
- De elektromotor is overbelast door te hoog of te vochtig gras
- Beveiliging van de elektromotor geactiveerd
- Maaierbehuizing is verstopt
- Zekering in stekker defect (GB-versie)

Oplossing:

- Zekering controleren (⇒ 11.1)
- Kabels/stekkers/schakelaars controleren, evt. vervangen (⇒ 11.1)
- Startknop indrukken (⇒ 11.3)
- Elektromotor niet in hoog gras starten, snijhoogte aanpassen (⇒ 8.4)
- Apparaat laten afkoelen (⇒ 9.4)
- Maaierbehuizing reinigen (⇒ 12.2)
- Zekering in stekker vervangen (✳️)

Storing:

Vaak activeren van de netzekering

Mogelijke oorzaak:

- Niet-geschikte aansluitkabel
- Overbelasting van het net
- Apparaat is overbelast door het maaien van te hoog of te vochtig gras

Oplossing:

- Geschikte aansluitkabel gebruiken (⇒ 11.1)
- Apparaat op een andere stroomkring aansluiten
- Snijhoogte en maaisnelheid aan de te maaien oppervlakte aanpassen (⇒ 8.4)

Storing:

Sterke trillingen tijdens gebruik

Mogelijke oorzaak:

- Mesbout is los
- Mes is niet gebalanceerd
- Bevestiging van de elektromotor is los

Oplossing:

- Mesbout vastdraaien (⇒ 12.6)
- Mes slijpen (balanceren) of vervangen (⇒ 12.8)
- Schroefverbinding van de elektromotor controleren, evt. bouten aandraaien (✘)

Storing:

Slecht gemaaid, gras wordt geel

Mogelijke oorzaak:

- Maaimes is bot of versleten
- De snelheid vooruit is in verhouding tot de snijhoogte te hoog

Oplossing:

- Maaimes slijpen of vervangen (⇒ 12.8)
- Snelheid vooruit verminderen en/of juiste snijhoogte kiezen (⇒ 8.4)

Storing:

Moeilijk inschakelen of het vermogen van de verbrandingsmotor wordt minder

Mogelijke oorzaak:

- Maaien van te hoog of te vochtig gras
- Maaierbehuizing is verstopt

Oplossing:

- Snijhoogte en maaisnelheid aan de te maaien oppervlakte aanpassen (⇒ 8.4)
- Maaierbehuizing reinigen (voor het reinigen netstekker eruit trekken) (⇒ 12.2)

Storing:

Uitwerpkanaal verstopt

Mogelijke oorzaak:

- Maaimes is versleten
- Maaien van te hoog of te vochtig gras

Oplossing:

- Maaimes vervangen (⇒ 12.6)
- Snijhoogte en maaisnelheid aan de te maaien oppervlakte aanpassen (⇒ 8.4)

Storing:

RME 545 V: Geen aandrijving bij het bedienen van de beugel wielaandrijving

Mogelijke oorzaak:

- Kabel wielaandrijving verkeerd afgesteld
- Kabel van de wielaandrijving defect (bijv. geknikt)
- V-riem versleten
- Transmissie defect

Oplossing:

- Afstelling kabel controleren (⇒ 12.9)
- Kabel vervangen (✘)
- V-riem vervangen (✘)
- Transmissie vervangen (✘)

Storing:

RME 545 V: Snelheidsregeling vario-aandrijving werkt niet

Mogelijke oorzaak:

- Hendel vario-aandrijving in verkeerde richting gedrukt
- Kabel vario-aandrijving losgesprongen of defect (bijv. geknikt)

Oplossing:

- Hendel vario-aandrijving in de juiste richting drukken (⇒ 11.5)
- Kabel vario-aandrijving vasthaken of vervangen (✘)

20. Onderhoudsschema

20.1 Leveringsbevestiging

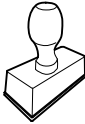
Model:	_____
Serienummer:	<input type="text"/> <input type="text"/> <input type="text"/> <input type="text"/> <input type="text"/> <input type="text"/> <input type="text"/> <input type="text"/> <input type="text"/>
Datum:	<input type="text"/> <input type="text"/> <input type="text"/> <input type="text"/> <input type="text"/> <input type="text"/>
	
Volgende onderhoudsbeurt	
Datum:	<input type="text"/> <input type="text"/> <input type="text"/> <input type="text"/> <input type="text"/> <input type="text"/>

20.2 Servicebevestiging



Geef deze gebruiksaanwijzing bij onderhoudswerkzaamheden aan uw STIHL vakhandelaar. Hij geeft in de voorgedrukte velden aan welke servicewerkzaamheden er zijn uitgevoerd.

 Service uitgevoerd op

 Datum volgende servicebeurt

Gentile cliente,

congratulations per aver scelto STIHL. Progettiamo e fabbrichiamo prodotti della massima qualità secondo le esigenze della nostra clientela. I nostri prodotti risultano altamente affidabili anche in caso di sollecitazioni estreme.

STIHL offre la massima qualità anche nell'assistenza. I nostri rivenditori garantiscono consulenza e istruzioni competenti e un'assistenza tecnica completa.

La ringraziamo per la fiducia e le auguriamo buon lavoro con il Suo prodotto STIHL.

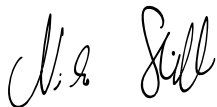

Dr. Nikolas Stihl

IMPORTANTE! LEGGERE PRIMA DELL'USO E CONSERVARE.

1. Indice

Avvertenze sulle istruzioni per l'uso	94	Regolazione centralizzata altezza di taglio	103
Informazioni generali	94	Aggancio e sgancio del cesto raccolta erba	103
Introduzione alla lettura delle presenti istruzioni per l'uso	94	Indicatore livello di riempimento	104
Versioni paese	95	Istruzioni di lavoro	104
Descrizione dell'apparecchio	95	Informazioni generali	104
Per la vostra sicurezza	95	Rendimento corretto del motore elettrico	104
Informazioni generali	95	In caso di bloccaggio della lama di taglio	104
Attenzione - Pericoli causati dalla corrente elettrica	96	Protezione contro sovraccarichi termici del motore elettrico	104
Abbigliamento ed equipaggiamento	97	Zona di lavoro dell'operatore	105
Trasporto dell'apparecchio	97	Dispositivi per la sicurezza	105
Prima dell'uso	97	Dispositivi di protezione	105
Durante il lavoro	98	Comando a due mani	105
Manutenzione, pulizia, riparazioni e rimessaggio	100	Freno motore del motore elettrico	105
Rimessaggio durante periodi di non utilizzo prolungati	100	Messa in servizio dell'apparecchio	105
Smaltimento	101	Collegamento dell'apparecchio alla rete	105
Descrizione dei simboli	101	Protezione antitrazione cavo	106
Equipaggiamento fornito	101	Accensione del tosaerba	106
Preparazione per la messa in servizio dell'apparecchio	102	Spegnimento del tosaerba	106
Informazioni generali	102	Trazione	106
Montaggio del manubrio	102	Svuotamento del cesto di raccolta erba	106
Montaggio della guida cavo	102	Manutenzione	107
Montaggio del cesto di raccolta erba	102	Informazioni generali	107
Elementi di comando	103	Pulizia dell'apparecchio	107
Informazioni generali	103	Motore elettrico, ruote e cambio	107
Chiusura del manubrio	103	Parte superiore manubrio	107
Regolazione dell'altezza manubrio	103	Manutenzione lame	107
		Smontaggio e montaggio della lama	108
		Controllo del bilanciamento della lama	108
		Affilatura della lama	108

Registrazione del cavo di comando trazione (RME 545 V)	108
Rimessaggio (pausa invernale)	109
Trasporto	109
Trasporto	109
Minimizzare l'usura ed evitare danni	109
Tutela dell'ambiente	110
Ricambi standard	110
Dichiarazione di conformità EU	110
Tosaerba STIHL RME 545.0, RME 545.0 C, RME 545.0 V	110
Indirizzo amministrazione generale STIHL	111
Indirizzi società di distribuzione STIHL	111
Indirizzi importatori STIHL	111
Dati tecnici	111
REACH	112
Risoluzione guasti	112
Programma Assistenza Tecnica	113
Conferma di consegna	113
Conferma dell'esecuzione del servizio	113

2. Avvertenze sulle istruzioni per l'uso

2.1 Informazioni generali

Le presenti istruzioni per l'uso sono **istruzioni per l'uso originali** del produttore in conformità alla direttiva CE 2006/42/EC.

STIHL lavora continuamente per migliorare la propria gamma di prodotti. Ci riserviamo pertanto il diritto di apportare modifiche concernenti l'entità della fornitura in termini di tecnologia e

equipaggiamenti.

Per questo motivo non può essere rivendicato alcun diritto sulla base delle indicazioni e figure contenute nel presente manuale.

Nelle presenti istruzioni per l'uso potrebbero essere descritti modelli che non sono disponibili in tutti i paesi.

Le presenti istruzioni per l'uso sono tutelate dal diritto d'autore. Tutti i diritti sono riservati, in particolare il diritto di duplicazione, traduzione ed elaborazione con sistemi elettronici.

2.2 Introduzione alla lettura delle presenti istruzioni per l'uso

Le immagini e i testi descrivono una determinata fase di lavoro.

Tutti i simboli applicati sull'apparecchio sono spiegati nelle presenti istruzioni per l'uso.

Direzione dello sguardo:

Direzione dello sguardo durante l'utilizzo "**sinistra**" e "**destra**" nelle istruzioni per l'uso:
l'utente si trova dietro l'apparecchio e guarda nel senso di marcia in avanti.

Indicazione capitolo:

Una freccia indica i relativi capitoli e sottocapitoli che contengono ulteriori chiarimenti. Il seguente esempio rimanda a un capitolo: (⇒ 3.)

Contrassegni dei paragrafi del testo:

Le istruzioni descritte possono essere contrassegnate come indicato negli esempi qui di seguito.

Operazioni che richiedono l'intervento dell'utente:

- Svitare la vite (1) con un cacciavite, azionare la leva (2) ...

Indicazioni generali:

- Uso del prodotto durante manifestazioni sportive o gare.

Testi con note aggiuntive:

Paragrafi del testo con informazioni aggiuntive sono contrassegnati da uno dei simboli qui di seguito descritti, in modo da evidenziarli nelle istruzioni per l'uso.



Pericolo!

Pericolo di infortunio e lesioni gravi a persone. È necessario adottare un determinato comportamento o evitare determinate azioni.



Attenzione!

Pericolo di lesioni a persone. Un determinato comportamento evita possibili lesioni.



Attenzione!

Leggere lesioni o danni a cose che possono essere evitati con un determinato comportamento.



Nota

Informazioni per un uso migliore dell'apparecchio e per evitare eventuali comandi errati.

Testi con riferimento ad immagini:

Le immagini che spiegano l'uso dell'apparecchio sono riportate all'inizio di queste istruzioni per l'uso.

Il simbolo della fotocamera consente di attribuire il testo delle istruzioni per l'uso alla corrispondente illustrazione nelle pagine con le immagini.



2.3 Versioni paese

STIHL consegna i propri apparecchi dotati di spine ed interruttori di diverso tipo, a seconda del paese di utilizzo.

Nelle figure sono rappresentati apparecchi con spine europee. Il collegamento alla rete elettrica di apparecchi con altri tipi di spine viene eseguito allo stesso modo.

3. Descrizione dell'apparecchio



- 1 Parte superiore manubrio
- 2 Manopola
- 3 Targhetta dati prestazioni con numero di macchina
- 4 Calotta del motore elettrico
- 5 Impugnatura per il trasporto
- 6 Parabordo
- 7 Indicatore altezza di taglio
- 8 Regolazione centralizzata altezza di taglio
- 9 Manopola regolazione altezza manubrio
- 10 Cesto raccolta erba
- 11 Parte superiore scocca
- 12 Sportello-deflettore
- 13 Indicatore livello di riempimento
- 14 Staffa di arresto motore
- 15 Pulsante di accensione
- 16 Leva trazione Vario (RME 545 V)
- 17 Staffa trazione (RME 545 V)
- 18 Collegamento alla rete

4. Per la vostra sicurezza

4.1 Informazioni generali



Durante il lavoro con l'apparecchio attenersi scrupolosamente alle presenti norme di prevenzione antinfortunistica.



Leggere con attenzione le istruzioni per l'uso complete prima della prima messa in funzione e conservarle con cura per un uso successivo.

Queste misure cautelative sono indispensabili per garantire la sicurezza dell'utente; l'elenco non è tuttavia completo. Utilizzare l'apparecchio con la massima attenzione e senso di responsabilità e tener presente che l'utente o chi maneggia l'apparecchio è responsabile di eventuali incidenti ad altre persone o loro proprietà.

Familiarizzare con i componenti di comando e con l'uso dell'apparecchio.

L'apparecchio può essere utilizzato solo da persone che hanno letto le istruzioni per l'uso e sono in grado di maneggiare l'apparecchio. Prima della prima messa in funzione l'utente dovrebbe acquisire istruzioni pratiche e competenti. L'utente dovrebbe farsi spiegare dal venditore o da un esperto come usare l'apparecchio in modo sicuro.

In base a tali istruzioni l'utente, in particolare, dovrebbe essere consapevole che per lavorare con l'apparecchio sono necessarie un'estrema cura e concentrazione.

Anche quando l'apparecchio viene utilizzato in modo corretto, non è possibile escludere i rischi residui.



Pericolo di morte per soffocamento!

Non lasciare giocare i bambini con il materiale di imballaggio, in quanto sussiste il pericolo di soffocamento. Tenere assolutamente il materiale di imballaggio fuori dalla portata dei bambini.

Affidare o prestare l'apparecchio e tutti gli attrezzi accessori solo a persone che conoscono e sanno maneggiare correttamente questo modello. Le istruzioni per l'uso sono parte dell'apparecchio e devono essere sempre consegnate all'utente.

Utilizzare l'apparecchio solo se ci si trova in buone condizioni psicofisiche. Se non si è in buone condizioni di salute si dovrebbe chiedere al proprio medico se si è in grado di lavorare con l'apparecchio. Non usare l'apparecchio dopo aver consumato bevande alcoliche, farmaci o droghe che pregiudicano la prontezza di riflessi.

Assicurarsi che l'utente disponga di capacità fisiche, sensoriali e psichiche adeguate per utilizzare e maneggiare l'attrezzo. Se l'utente dispone di capacità fisiche, sensoriali o psichiche limitate, può lavorare esclusivamente sotto la supervisione o la guida di una persona responsabile.

Assicurarsi che l'utente sia maggiorenne oppure stia seguendo un corso di formazione sotto supervisione secondo le norme nazionali.

L'apparecchio è stato progettato per un uso privato.

Attenzione - Pericolo di incidente!

L'apparecchio è destinato esclusivamente al taglio dell'erba. Non è consentito un uso diverso e può essere pericoloso o può causare danni all'apparecchio.

A causa dei pericoli in cui potrebbe incorrere l'utente, non è consentito utilizzare l'apparecchio per i seguenti lavori (elenco incompleto):

- per ripassare i bordi di cespugli, siepi e arbusti,
- per tagliare piante rampicanti,
- per tagliare piante che crescono sul tetto della casa e nei portafiori sui balconi,
- per triturare e sminuzzare materiale di potatura di alberi e siepi,
- per pulire sentieri (aspirazione, soffiatura),
- per spianare sporgenze del terreno come p. es. tane di talpe,
- per trasportare l'erba tagliata, a meno che non sia nel cesto di raccolta erba.

Per motivi di sicurezza ogni modifica all'apparecchio, ad eccezione del montaggio di accessori approvati da STIHL, è vietata e fa decadere la validità della garanzia. Il rivenditore specializzato STIHL sarà lieto di fornire informazioni sugli accessori omologati.

In particolare è vietato apportare modifiche all'apparecchio volte ad accrescerne la potenza o il numero di giri del motore a combustione o del motore elettrico.

Con l'apparecchio non devono essere trasportate persone, in particolare bambini, animali o oggetti.

Prestare particolare attenzione in caso di utilizzo in giardini pubblici, parchi, campi sportivi, lungo strade e in agricoltura e selvicoltura.

Rilasciare l'attrezzo solo se si trova su una superficie piana e non vi è rischio di scivolamento.



Attenzione! Pericoli per la salute dovuti all'esposizione alle vibrazioni! Un'esposizione eccessiva alle vibrazioni può

essere causa di disturbi circolatori e danni al sistema nervoso, in particolare per persone affette da problemi circolatori. Rivolgersi a un medico in caso di sintomi che potrebbero essere stati originati da un'esposizione eccessiva alle vibrazioni. Questi sintomi vengono percepiti essenzialmente alle dita, alle mani o ai polsi e sono, ad esempio, (elenco non completo):

- perdita della sensibilità tattile,
- dolori,
- insufficienza muscolare,
- colorazione alterata della pelle,
- fastidioso formicolio.

Durante il funzionamento, tenere il manubrio in modo saldo con entrambe le mani nella posizione prevista, senza irrigidirsi.

Pianificare i tempi di lavoro in modo da evitare elevate sollecitazioni per un periodo di tempo prolungato.

4.2 Attenzione - Pericoli causati dalla corrente elettrica



**Attenzione!
Pericolo di scosse elettriche!**

Di particolare importanza per la sicurezza elettrica sono il cavo e la presa di alimentazione, l'interruttore di accensione/spegnimento ed il cavo di allacciamento. Non utilizzare cavi danneggiati, giunti per cavi, spine o cavi di allacciamento non conformi alle indicazioni del costruttore per evitare di esporsi al pericolo di scosse elettriche.



Controllare regolarmente che il cavo di allacciamento non sia danneggiato o non presenti segni d'usura (screpolature).

Mettere in funzione l'apparecchio solo con il cavo di alimentazione srotolato.

Se si utilizza un avvolgicavo è necessario srotolare completamente il cavo prima dell'uso.

Non utilizzare mai un cavo di prolunga danneggiato. Sostituire eventuali cavi danneggiati con cavi nuovi e non eseguire nessuna riparazione su cavi di prolunga.

Non utilizzare mai l'apparecchio se i cavi sono danneggiati o usurati. In particolare, controllare se il cavo di collegamento alla rete è danneggiato o usurato.

I lavori di manutenzione e di riparazione sui cavi di alimentazione devono essere eseguiti esclusivamente da personale qualificato.

Pericolo di scosse elettriche!

Non collegare alla rete elettrica alcun cavo danneggiato e toccare un cavo danneggiato solo ed esclusivamente dopo averlo staccato dalla rete elettrica.

Pericolo di scosse elettriche!

Non usare cavi, connettori e spine difettosi o cavi di allacciamento non conformi alle norme in vigore.

Toccare le unità di taglio (lame) solo dopo che l'apparecchio è stato scollegato dalla rete di alimentazione.

Assicurarsi sempre che i cavi di alimentazione utilizzati siano sufficientemente protetti.



Nonostante il motore elettrico sia protetto da spruzzi d'acqua, non si deve lavorare con l'attrezzo quando piove e nemmeno se la zona circostante è bagnata.

Usare esclusivamente cavi di prolunga con isolamento contro l'umidità per l'esterno, idonei all'utilizzo con l'apparecchio (⇒ 11.1).

Durante il taglio dell'erba tenere il cavo lontano dalla lama.

Staccare il cavo di allacciamento dalla spina e dalla presa senza tirare i cavi di allacciamento.

Se l'apparecchio venisse collegato a un gruppo elettrogeno, assicurarsi che eventuali oscillazioni di corrente non possano danneggiarlo.

Collegare l'apparecchio solo ad una rete di alimentazione provvista di dispositivo di sicurezza salvavita con una corrente di attivazione di massimo 30 mA. Rivolgersi ad un elettricista per informazioni più dettagliate.

Al fine di garantire la sicurezza elettrica il cavo elettrico deve essere sempre montato correttamente sul manubrio.

4.3 Abbigliamento ed equipaggiamento



Durante il lavoro portare sempre calzature robuste con soles antiscivolo. Non lavorare mai a piedi nudi o, per esempio, con sandali.



Durante l'esecuzione di lavori di manutenzione e riparazione ed anche durante il trasporto dell'apparecchio indossare sempre guanti da lavoro e legare e raccogliere i capelli in un foulard o in un cappello.



Per affilare la lama indossare sempre occhiali di protezione!

Mettere in funzione l'apparecchio solo se si indossano pantaloni lunghi e indumenti aderenti al corpo.

Non indossare mai indumenti larghi che potrebbero impigliarsi in parti in movimento (leva di comando) e nemmeno gioielli, cravatte o sciarpe.

4.4 Trasporto dell'apparecchio

Per evitare di ferirsi con parti affilate e surriscaldate dell'apparecchio indossare sempre guanti da lavoro.

Prima di effettuare il trasporto spegnere l'apparecchio, estrarre il cavo di allacciamento alla rete elettrica e far arrestare completamente le lame.

Trasportare l'apparecchio solo con il motore elettrico freddo.

Tenere conto del peso dell'apparecchio e utilizzare dispositivi di caricamento adeguati (rampe di carico, dispositivi di sollevamento).

Durante il trasporto bloccare l'apparecchio e le parti dell'apparecchio (p. es. il cesto di raccolta erba) sul pianale di carico con elementi di fissaggio (cinghie, corde, ecc.) di dimensioni sufficienti.

Durante il sollevamento e il trasporto evitare il contatto con la lama.

Attenersi in particolare alle indicazioni riportate nel capitolo "Trasporto". In tale capitolo è riportato come sollevare o ancorare l'apparecchio. (⇒ 13.)

Durante il trasporto dell'apparecchio osservare le norme di legge locali, in particolare, le disposizioni in materia di sicurezza del carico e trasporto di oggetti su piani di carico.

4.5 Prima dell'uso

Accertarsi che l'apparecchio sia utilizzato solo da persone che hanno letto le istruzioni per l'uso.

Attenersi alle norme locali relative agli orari consentiti per l'uso degli apparecchi da giardino con motore a combustione.

Controllare sempre tutto il terreno su cui verrà impiegato l'apparecchio e rimuovere pietre, bastoni, fili metallici, ossa o altri corpi estranei che potrebbero essere aspirati ed espulsi dall'apparecchio. L'erba alta occulta facilmente eventuali ostacoli (p.es. ceppi, radici).

Contrassegnare pertanto prima di eseguire il lavoro con l'apparecchio tutti i corpi estranei (ostacoli) sulla superficie del prato che non possono essere rimossi.

Prima dell'utilizzo dell'apparecchio sostituire tutti componenti danneggiati, usurati e difettosi. Sostituire le etichette di avvertenza e di pericolo illeggibili o danneggiate applicate sull'apparecchio. Il rivenditore specializzato STIHL sarà lieto di fornire etichette sostitutive e ogni altro ricambio necessario.

Usare l'apparecchio solo se è in perfetto stato di funzionamento. Prima di ogni messa in funzione controllare,

- se l'apparecchio è stato assemblato in base alle istruzioni riportate nel manuale.
- se l'attrezzo di taglio e l'intera unità di taglio (lama di taglio, elementi di fissaggio, scocca apparato di taglio) sono in perfetto stato. In particolare controllare il montaggio saldo e sicuro in sede, la presenza di eventuali danni (tacche o fessurazioni) e l'eventuale usura.
- se i dispositivi di sicurezza (p. es. lo sportello deflettore, la scocca, il manubrio, la staffa di arresto motore) sono in perfetto stato e funzionano correttamente.
- se il cesto di raccolta erba non è danneggiato e se è perfettamente montato. Non è consentito usare un cesto di raccolta erba danneggiato.
- se il freno motore del motore elettrico funziona.

Se necessario, eseguire tutti i lavori richiesti o rivolgersi a un rivenditore specializzato. STIHL consiglia di rivolgersi a un rivenditore specializzato STIHL.

Attenersi alle indicazioni riportate nel capitolo "Pericoli causati dalla corrente elettrica" (⇒ 4.2).

Non inserire mai il motore elettrico senza che la lama sia montata correttamente. Pericolo di surriscaldamento del motore elettrico!

4.6 Durante il lavoro



Non falciare mai l'erba se nella zona di pericolo si trovano persone, soprattutto bambini, o animali.

I dispositivi di inserimento e di sicurezza montati sull'apparecchio non vanno staccati né collegati a ponte. In particolare, non fissare mai la staffa di arresto motore alla stegola (p. es. legandola).

Il manubrio deve essere sempre montato correttamente e non può essere modificato. Non mettere mai in funzione l'apparecchio con il manubrio chiuso.

Non fissare mai oggetti al manubrio (p. es. indumenti di lavoro). I cavi di prolunga non devono essere avvolti intorno al manubrio.

Lavorare solo alla luce del giorno o con una buona illuminazione.

Non lavorare con temperature inferiori a 5°C.

Non utilizzare l'apparecchio in caso di pioggia, temporali e, in particolare, in caso di pericolo di fulmini!

Se il suolo è umido aumenta il pericolo di infortuni a causa della ridotta stabilità. Muoversi con particolare cautela per evitare di scivolare. Se possibile, evitare di utilizzare l'apparecchio su un terreno umido.

Non lasciare l'apparecchio sotto la pioggia.

Accensione dell'apparecchio:

Accendere l'apparecchio con cautela attenendosi alle indicazioni contenute nel capitolo "Messa in servizio dell'apparecchio". (⇒ 11.)

Assicurarsi che la distanza tra i piedi e l'attrezzo di taglio sia adeguata.

L'apparecchio deve trovarsi su una superficie piana al momento dell'accensione.

Non è consentito ribaltare l'apparecchio prima dell'accensione e durante l'accensione.

Non accendere il motore elettrico se il canale di scarico non è coperto con lo sportello deflettore o con il cesto raccolta erba.

Evitare ripetuti tentativi di accensione in breve tempo e soprattutto di "giocare" con il tasto di accensione. Pericolo di surriscaldamento del motore elettrico!

Lavoro su terreni in pendenza:

Lavorare sui terreni in pendenza sempre in direzione trasversale, mai in direzione longitudinale.

Se l'utente perdesse il controllo quando taglia l'erba in direzione longitudinale, potrebbe anche essere investito dall'apparecchio che sta tagliando l'erba.

Prestare particolare attenzione quando si cambia la direzione di marcia sul pendio.

Fare sempre attenzione ad assumere una posizione stabile sui pendii ed evitare di lavorare su pendii troppo ripidi.

Per motivi di sicurezza non usare l'apparecchio su pendii con una pendenza superiore a 25° (46,6 %). **Pericolo di lesioni!**

25° di inclinazione del pendio

corrispondono a una pendenza verticale di 46,6 cm su 100 cm di lunghezza orizzontale.

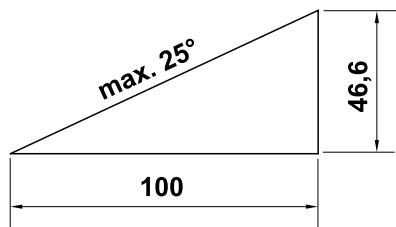

Durante il lavoro:



Attenzione – Pericolo di lesioni!

Non mettere mai le mani o i piedi vicino o sopra le parti in movimento. Non toccare mai la lama in movimento. Mantenere sempre una certa distanza dall'apertura di scarico. Mantenere sempre la distanza di sicurezza data dal manubrio.



Non cercare di ispezionare le lame con l'apparecchio in funzione. Non aprire mai lo sportello deflettore, né rimuovere mai il cesto di raccolta erba quando la lama di taglio è in funzione. La lama in movimento può causare lesioni.

Condurre l'apparecchio solo a passo d'uomo e durante il taglio dell'erba mai ad andatura veloce. Conducendo l'apparecchio ad andatura veloce aumenta il pericolo di lesioni, nel caso in cui si dovesse inciampare, scivolare, ecc.

Fare particolare attenzione quando si gira l'apparecchio o lo si tira verso di sé.

Pericolo di inciampare!

Non sollevare né trasportare mai l'apparecchio se il motore elettrico è in funzione o l'apparecchio è collegato alla rete.

Eventuali oggetti (impianti di irrigazione, paletti, valvole per l'acqua, fondamenta, cavi elettrici, ecc.) presenti sul tappeto erboso devono essere aggirati. Non passare mai sopra questi oggetti estranei.

Utilizzare l'apparecchio con particolare prudenza quando si lavora in prossimità di pendii, bordi di terreni, fossati e argini. In particolare, assicurarsi di mantenere una distanza adeguata da tali punti pericolosi.

Se l'attrezzo di taglio o l'apparecchio urtassero contro un ostacolo o venissero a contatto con un corpo estraneo, spegnere il motore elettrico, scollegare il cavo di alimentazione ed eseguire un controllo accurato dell'apparecchio.



Tener presente che l'attrezzo di taglio continuerà a funzionare per alcuni secondi prima di arrestarsi completamente.

Spegnere il motore elettrico,

- se si deve piegare l'apparecchio per trasportarlo su superfici diverse dal manto erboso,
- se si spinge avanti e indietro l'apparecchio sulla superficie da tagliare,
- prima di rimuovere il cesto di raccolta erba,
- prima di regolare l'altezza di taglio.



Spegnere il motore elettrico e staccare la spina dalla presa di corrente, quindi verificare che l'attrezzo di taglio sia

completamente fermo,

- prima di disinnestare i sistemi di bloccaggio o eliminare intasamenti nel canale di scarico;

- se l'attrezzo di taglio avesse colpito un corpo estraneo. L'attrezzo di taglio deve essere controllato per assicurarsi che non sia danneggiato. L'attrezzo non può essere messo in funzione se l'albero lama o l'albero del motore elettrico fossero danneggiati o deformati. **Pericolo di lesioni causato da componenti difettosi!**

- Prima di controllare, pulire o eseguire lavori sull'attrezzo, (ad es. la regolazione altezza di taglio, chiudere o regolare il manubrio).
- Quando si smette di lavorare e/o si lascia incustodito l'attrezzo.
- Prima di sollevare o trasportare l'attrezzo.
- Prima del trasporto.
- Se si urtasse un corpo estraneo o nel caso in cui l'attrezzo iniziasse a vibrare in modo particolarmente anomalo. In questi casi, controllare se l'attrezzo, in particolare, l'unità di taglio (lama, albero lama, vite di fissaggio lama) sono danneggiati ed eseguire le riparazioni necessarie prima di riprendere a lavorare con l'attrezzo.



Pericolo di lesioni!

Una forte vibrazione di solito indica che è presente un guasto. In particolare, non mettere in funzione l'attrezzo se l'albero lama è danneggiato o piegato oppure se la lama è danneggiata o piegata. Far eseguire le riparazioni necessarie da personale qualificato. Se non si disponesse delle conoscenze adeguate, STIHL consiglia di rivolgersi a un rivenditore specializzato STIHL.

Le oscillazioni di tensione provocate dall'apparecchio durante l'accensione, potrebbero disturbare altri dispositivi collegati allo stesso circuito elettrico, se le condizioni della rete fossero sfavorevoli. In tal caso è necessario prendere misure adeguate (p. es. allacciamento ad un circuito elettrico diverso, funzionamento dell'apparecchio su un circuito elettrico con impedenza minore).

4.7 Manutenzione, pulizia, riparazioni e rimessaggio



Prima di effettuare qualsiasi lavoro sull'attrezzo, prima di ogni regolazione, della pulizia o prima di controllare se il cavo di

allacciamento è attorcigliato o danneggiato, spegnere sempre l'attrezzo e sfilare la spina dalla presa di corrente.

Prima di ogni lavoro di manutenzione, riparazione e prima del rimessaggio in locali chiusi, far raffreddare completamente l'apparecchio.

Pulizia:

Dopo lo svolgimento dei lavori, è necessario pulire con cura l'intero apparecchio. (⇒ 12.2)

Non utilizzare mai apparecchi di pulitura ad alta pressione e non pulire l'apparecchio sotto acqua corrente (p. es. con una canna per innaffiare). Non usare detergenti aggressivi. Detergenti di questo tipo potrebbero danneggiare le parti in plastica e metallo pregiudicando la sicurezza di funzionamento dell'apparecchio STIHL.

Per prevenire il rischio di incendio tenere sgombra la zona intorno alle aperture aria di raffreddamento tra il cofano del motore elettrico e la scocca, p. es. da erba, paglia, muschio, foglie o perdite di olio.

Lavori di manutenzione:

Eseguire solo i lavori di manutenzione descritti nelle presenti istruzioni per l'uso; far eseguire ogni altro intervento da un rivenditore specializzato.

Se non si dispone delle conoscenze e degli attrezzi necessari, rivolgersi **sempre** a un rivenditore specializzato.

STIHL raccomanda di far eseguire lavori di manutenzione e riparazione solo da un rivenditore specializzato STIHL.

Ai rivenditori specializzati STIHL vengono offerti corsi di formazione e ricevono informazioni tecniche aggiornate regolarmente.

Utilizzare solo utensili, accessori e attrezzi accessori, omologati da STIHL per questo apparecchio o parti tecniche dello stesso tipo. In caso contrario non è possibile escludere l'eventualità di incidenti con danni a persone o danni all'apparecchio. Per eventuali domande rivolgersi a un rivenditore specializzato.

Gli attrezzi, gli accessori e le parti di ricambio originali STIHL hanno caratteristiche ottimali per l'utilizzo sull'apparecchio e sono concepiti espressamente per soddisfare le esigenze dell'utente. Le parti di ricambio originali STIHL sono riconoscibili dal relativo codice STIHL per parti di ricambio, dalla scritta STIHL e eventualmente dal contrassegno STIHL per parti di ricambio. Su parti piccole potrebbe esserci unicamente il contrassegno.

Mantenere pulite e leggibili le etichette adesive di avvertimento ed informazione. Etichette adesive danneggiate o perse devono essere sostituite con un'etichetta originale nuova ottenibile presso il proprio rivenditore STIHL. Se si sostituisce un componente con un particolare nuovo, verificare che sul particolare nuovo sia stata applicata la stessa etichetta adesiva.

Eseguire i lavori sul dispositivo di taglio solo con estrema attenzione e indossando guanti da lavoro.

Mantenere ben serrati tutti i dadi, i perni e le viti, in particolare la vite di fissaggio della lama, in modo da garantire un funzionamento sicuro dell'apparecchio.

Controllare regolarmente se l'intero apparecchio e il cesto di raccolta erba, in particolare prima del rimessaggio (p. es. prima della pausa invernale), presentano danni o usura. Per motivi di sicurezza, sostituire immediatamente le parti usurate o danneggiate in modo da garantire sempre un funzionamento sicuro dell'apparecchio.

Nel caso in cui, durante lo svolgimento di lavori di manutenzione, si smontassero componenti o dispositivi di protezione, è necessario montarli nuovamente al termine dei lavori, attenendosi alle istruzioni prescritte.

Controllare regolarmente che la lama di taglio sia posizionata correttamente e non sia danneggiata o usurata.

4.8 Rimessaggio durante periodi di non utilizzo prolungati

Conservare l'apparecchio adeguatamente raffreddato in un locale asciutto, chiuso e con poca polvere.

Assicurarsi che l'apparecchio non possa essere usato da persone non autorizzate (p. es. da bambini).

Pulire a fondo l'apparecchio prima del rimessaggio (p. es. per la pausa invernale).

Custodire l'apparecchio solo in perfetto stato.

Conservare l'attrezzo su una superficie piana in modo che non possa accidentalmente scivolare.

4.9 Smaltimento

Assicurarsi che l'apparecchio, al termine della sua durata operativa, venga consegnato a centri di smaltimento specializzati. Rendere l'apparecchio inutilizzabile prima di consegnarlo per lo smaltimento. Per evitare incidenti, rimuovere in particolare il cavo di collegamento alla rete o il cavo elettrico del motore elettrico.

Pericolo di lesioni causato dall'attrezzo di taglio!

Non lasciare mai un apparecchio incustodito anche se non viene più utilizzato. Assicurarsi che l'apparecchio e l'attrezzo di taglio siano conservati fuori dalla portata di bambini.

5. Descrizione dei simboli



Attenzione!

Prima della messa in funzione, leggere ed osservare le istruzioni per l'uso e le indicazioni per la sicurezza.

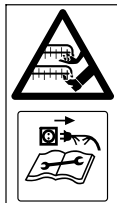

Pericolo di lesioni!

Tenere lontano persone estranee dalla zona di pericolo.

Pericolo di lesioni!

Tenere mani e piedi lontani dalle lame. Fare attenzione alla lama di taglio affilata. Dopo aver spento il motore, la lama continua a girare ancora per pochi secondi (freno motore/ lama). Prima di operare sull'attrezzo di taglio, prima di eseguire interventi di assistenza e di pulizia, prima di controllare se il cavo di allacciamento è attorcigliato o danneggiato e subito dopo aver smesso di lavorare con l'attrezzo, spegnere il motore e sfilare la spina dalla presa di corrente.

Pericolo di scosse elettriche! Tenere lontano il cavo di collegamento dall'attrezzo di taglio.

Non usare l'attrezzo in caso di pioggia o su superficie bagnata.

RME 545 C, RME 545 V:
Accendere il motore elettrico.

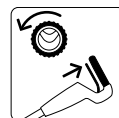
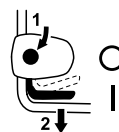

RME 545 C, RME 545 V:
Spegnere il motore elettrico.

RME 545:
Accendere il motore elettrico.

RME 545 V:
Inserire la trazione.

6. Equipaggiamento fornito



Pos.	Descrizione	Pz.
A	Corpo apparecchio	1
B	Parte inferiore cesto di raccolta erba	1
C	Parte superiore cesto di raccolta erba	1
D	Perno	2
E	Guida cavo RME 545 C, RME 545 V	2
F	Protezione antipiegatura cavo RME 545, RME 545 C RME 545 V	1 2
G	Vite con testa a calotta piatta	2
H	Manopola	2
I	Manicotto manubrio	2
J	Rondella RME 545	2
K	Fascetta fermacavo RME 545	2

Pos.	Descrizione	Pz.
–	Istruzioni per l'uso	1

7. Preparazione per la messa in servizio dell'apparecchio

7.1 Informazioni generali



Pericolo di lesioni

Osservare in particolare le indicazioni riportate al capitolo "Per la vostra sicurezza". (⇒ 4.)

- Per l'esecuzione di tutti i lavori descritti posizionare l'apparecchio su di un fondo orizzontale, piano e stabile.

7.2 Montaggio del manubrio

Inserimento dei manicotti del manubrio:



- Inserire i manicotti del manubrio (I) sul manubrio (1). Posizionare il foro quadro sul lato interno del manubrio, i fori nel manubrio e il foro quadro nel manicotto devono coincidere.

Montaggio del manubrio:

- Posizionare il manubrio (1) su entrambe le parti inferiori del manubrio (2).
- Inserire le viti con testa a calotta piatta (G) dall'interno verso l'esterno attraverso i fori e serrarle con le rondelle (J – per RME 545) e le manopole (H).

1 Montaggio della protezione antipiegatura cavo destra:



Montare la protezione antipiegatura cavo (F) solo come riportato in figura. Il cavo (3) deve essere guidato sotto il manubrio. Se necessario, prima del montaggio allentare la manopola (H).

- Inserire il cavo (3) nella protezione antipiegatura cavo (F).
- Infilare innanzitutto la protezione antipiegatura cavo nell'alesaggio superiore (4) della parte inferiore del manubrio.
- Infine, fare innestare la protezione antipiegatura cavo nell'asola inferiore (5) della parte inferiore del manubrio.

2 Montaggio della protezione antipiegatura cavo sinistra (RME 545 V):

- Il montaggio della protezione antipiegatura cavo (F) a destra viene eseguito nella stessa modalità del lato sinistro. Il cavo di comando (6) deve essere inserito nella protezione antipiegatura e deve essere condotto sotto il manubrio.

7.3 Montaggio della guida cavo

RME 545 C, RME 545 V:



- Inserire le guide cavo (E) a sinistra e a destra nelle scanalature della scocca (1) e girarle verso la parte superiore del manubrio.
- Inserire il cavo e/o il cavo di comando nella guida cavo.

- Con una leggera pressione far scattare in posizione la guida del cavo all'interno dei due fori previsti.

RME 545:



Pericolo di scosse elettriche!

Per evitare di danneggiare lo strato isolante del manubrio, chiudere le fascette fermacavo solo a mano e non utilizzare alcun attrezzo (es. un cacciavite o un martello).

- Inserire, esercitando una pressione, le fascette fermacavo (K) sulla parte superiore manubrio. Distanza tra la fascetta fermacavo superiore e l'interruttore:
25 - 27 cm
- Posizionare il cavo nelle due fascette fermacavo come indicato in figura. Chiudere la linguetta (2) e farla innestare in posizione.

7.4 Montaggio del cesto di raccolta erba



- Collocare la parte superiore del cesto di raccolta erba (C) sulla parte inferiore dello stesso (B).
- Inserire il bullone (D) dall'interno attraverso le aperture previste.
- Bloccare esercitando una leggera pressione la parte superiore del cesto di raccolta erba nella parte inferiore del cesto stesso.
- Agganciare il cesto di raccolta erba. (⇒ 8.5)

8. Elementi di comando

8.1 Informazioni generali



Pericolo di lesioni

Osservare in particolare le indicazioni riportate al capitolo "Per la vostra sicurezza". (⇒ 4.)

- Per l'esecuzione di tutti i lavori descritti posizionare l'apparecchio su di un fondo orizzontale, piano e stabile.

8.2 Chiusura del manubrio



Pericolo di schiacciamento!

Svitando le manopole la parte superiore del manubrio potrebbe piegarsi verso il basso. Durante l'avvitamento delle manopole, quindi, con una mano tenere ferma la parte superiore del manubrio nel punto più alto.

- Estrarre il cavo di collegamento alla rete.

Posizione di trasporto – per il trasporto e il rimessaggio a ingombro minimo:

- Riavvitare le manopole (1) fino a che risulta possibile ruotarle liberamente. I giri a vuoto impediscono che le manopole si svitino automaticamente dalle viti (dispositivo antiperdita).
- Chiudere la parte superiore del manubrio (2) e appoggiarla sulla parte inferiore della scocca o sulla calotta del motore elettrico.

Posizione di lavoro – per lavorare con l'apparecchio:

- Aprire la parte superiore del manubrio (2) all'indietro e mantenerla ferma con una mano.
- Serrare le manopole (1).

8.3 Regolazione dell'altezza manubrio



Il manubrio (1) può essere fissato su **3** posizioni:

- I Bassa
- II Media
- III Alta

- Allentare la manopola di regolazione altezza manubrio (2) girandola in senso antiorario (c. 5 giri).
- Afferrare il manubrio (1) con entrambe le mani e portarlo nella giusta posizione muovendolo leggermente verso l'alto o il basso. Accertarsi che la posizione del manubrio a sinistra e a destra sia identica.
- Serrare di nuovo la manopola di regolazione altezza manubrio (2) in senso orario.

8.4 Regolazione centralizzata altezza di taglio



È possibile impostare **7** altezze di taglio.

Livello **1**: **25 mm**

Livello **7**: **80 mm**

- Afferrare l'apparecchio sull'impugnatura (1) tenendo tirata la leva di regolazione (2) verso l'alto fino a quando scatta il meccanismo di innesto. Regolare l'altezza di taglio desiderata spostando verso il basso o verso l'alto l'apparecchio.
- L'altezza di taglio può essere visualizzata sull'indicatore altezza di taglio (3).
- Rilasciare nuovamente la leva di regolazione (2) e far scattare la regolazione altezza in posizione.

8.5 Aggancio e sgancio del cesto raccolta erba



Aggancio:

- Aprire e tenere aperto lo sportello deflettore (1).
- Agganciare le scanalature (3) del cesto di raccolta erba (2) negli alloggiamenti (4) dell'apparecchio.
- Chiudere di nuovo lo sportello deflettore (1) a mano.

Sgancio:

- Aprire e tenere aperto lo sportello deflettore (1).
- Sollevare verso l'alto il cesto di raccolta erba (2), sganciarlo dagli alloggiamenti (4) e rimuoverlo.
- Chiudere di nuovo lo sportello deflettore (1) a mano.

8.6 Indicatore livello di riempimento



La corrente d'aria generata dalla lama innalza l'indicatore livello di riempimento (1). Se il cesto raccolta erba è pieno, la corrente d'aria viene bloccata. Se la corrente d'aria è troppo bassa, l'indicatore livello di riempimento (1) torna in posizione di riposo. Significa che è necessario svuotare il cesto raccolta erba.

Il funzionamento illimitato dell'indicatore livello di riempimento è garantito solo con corrente d'aria ottimale. Gli agenti esterni, come erba bagnata, folta o troppo alta, livelli di taglio troppo bassi, sporcizia o altro possono influire sulla corrente d'aria e sul funzionamento dell'indicatore livello di riempimento.

A Il cesto raccolta erba viene riempito

B Il cesto raccolta erba è pieno

- Svuotare il cesto raccolta erba pieno (⇒ 11.6).

9. Istruzioni di lavoro

9.1 Informazioni generali



Pericolo di lesioni!

Districare immediatamente eventuali cavi annodati.

Durante il taglio tenere sempre il cavo di allacciamento dietro di sé. I cavi di allacciamento potrebbero venire tagliati inavvertitamente durante il taglio dell'erba o si potrebbe correre il rischio di inciampare. Il rischio di incidente è pertanto elevato. È quindi opportuno tagliare in modo che il cavo di allacciamento sia sempre in vista sulla superficie erbosa appena tagliata.

Un prato bello e folto si ottiene grazie a una falciatura periodica per mantenere l'erba corta.

Non tagliare l'erba troppo corta se il clima è caldo o secco. In caso contrario, il prato viene bruciato dai raggi del sole, perdendo così la sua bellezza.

Il risultato di taglio è migliore se la lama è affilata, pertanto dovrebbe essere affilata regolarmente (rivenditore specializzato STIHL).

9.2 Rendimento corretto del motore elettrico

Non mettere in funzione il tosaerba nell'erba alta o con l'altezza di taglio minima.

Il tosaerba deve essere usato in modo tale da evitare un abbassamento notevole del numero di giri del motore elettrico.

In caso di abbassamento del numero di giri, selezionare una regolazione altezza di taglio maggiore e/o ridurre la velocità di avanzamento.

9.3 In caso di bloccaggio della lama di taglio

Spegnere immediatamente il motore elettrico e staccare la spina dalla presa di corrente. Successivamente eliminare la causa dell'inconveniente.

9.4 Protezione contro sovraccarichi termici del motore elettrico

Se durante il lavoro il motore elettrico venisse sovraccaricato, la protezione contro sovraccarichi termici integrata disinserisce automaticamente il motore elettrico.

Cause di un sovraccarico:

- Taglio di erba troppo alta o altezza di taglio troppo bassa.
- Velocità di avanzamento troppo alta.
- Pulizia insufficiente del convogliamento aria di raffreddamento (prese di aspirazione aria).
- Lama non affilata o usurata.
- Cavo di allacciamento inadeguato o troppo lungo (caduta di tensione) (⇒ 11.1).

Rimessa in esercizio

Dopo un tempo di raffreddamento di circa 10 min. (a seconda della temperatura ambiente) rimettere in funzione l'apparecchio normalmente (⇒ 11.).

9.5 Zona di lavoro dell'operatore



- Per motivi di sicurezza, se il motore elettrico è in funzione l'operatore deve trovarsi sempre nella zona di lavoro dietro al manubrio. Mantenere sempre la distanza di sicurezza determinata dal manubrio.
- Il tosaerba può essere usato esclusivamente da una sola persona. Eventuali terze persone devono mantenersi lontano dalla zona di pericolo. (⇒ 4.)

10. Dispositivi per la sicurezza

L'apparecchio è dotato di diversi dispositivi di sicurezza al fine di garantirne un utilizzo sicuro e di evitare un uso inappropriato.



Pericolo di lesioni!

Non mettere in funzione l'apparecchio se uno dei dispositivi per la sicurezza è difettoso. Rivolgersi a un rivenditore specializzato. STIHL consiglia di rivolgersi a un rivenditore specializzato STIHL.

10.1 Dispositivi di protezione

Il tosaerba è dotato di dispositivi di protezione che evitano un contatto accidentale con la lama di taglio e con l'erba tagliata espulsa.

Tali dispositivi sono la scocca, lo sportello deflettore, il cesto di raccolta erba e il manubrio montato correttamente.

10.2 Comando a due mani

Il motore elettrico può essere acceso solo se viene mantenuto premuto il pulsante di accensione con la mano destra e viene tirata la staffa di arresto motore verso il manubrio con la mano sinistra.

10.3 Freno motore del motore elettrico

Rilasciando la staffa di arresto del motore, la lama si arresta completamente dopo meno di 3 secondi.

Un freno motore integrato nel motore elettrico riduce il tempo che intercorre tra lo spegnimento e l'arresto completo della lama.



Dopo l'inserimento del motore elettrico la lama gira e si sente il rumore di un vortice. Il tempo di persistenza corrisponde alla durata del rumore del vortice dopo il disinserimento del motore elettrico e può essere misurato con un cronometro.

11. Messa in servizio dell'apparecchio

11.1 Collegamento dell'apparecchio alla rete



Pericolo di scosse elettriche!

Osservare in particolare le indicazioni riportate al capitolo "Per la vostra sicurezza" (⇒ 4.2).

Utilizzando un avvolgicavo è necessario che il cavo di allacciamento sia completamente srotolato, altrimenti possono verificarsi perdite di rendimento o surriscaldamenti causati da resistenza elettrica.

Come cavi di allacciamento utilizzare esclusivamente cavi che non siano meno leggeri dei seguenti cavi flessibili in gomma:

H07 RN-F DIN/VDE 0282

Sezione minima:

fino a 25 m di lunghezza: 3 x 1,5 mm²
fino a 50 m di lunghezza: 3 x 2,5 mm²

I giunti dei cavi di allacciamento devono essere in gomma o rivestiti in gomma ed essere conformi alla norma seguente:
DIN/VDE 0620

La tensione e la frequenza di rete devono corrispondere alle indicazioni presenti sulla targhetta dati prestazioni o riportate nel capitolo "Dati tecnici" (⇒ 18.).

Il cavo di collegamento alla rete deve essere protetto in modo adeguato (⇒ 18.).

Tale apparecchio è predisposto per il funzionamento su una rete di alimentazione elettrica con una

impedenza di sistema Z_{max} sul punto di passaggio (presa domestica) di massimo **0,47 ohm** (a 50 Hz).

L'utente deve controllare che l'apparecchio sia collegato solo a una rete di alimentazione che soddisfi tali requisiti. Se necessario, l'impedenza del sistema può essere richiesta all'ente di erogazione energia locale.

11.2 Protezione antitrazione cavo



Durante il lavoro la protezione antitrazione del cavo evita che il cavo di allacciamento venga estratto accidentalmente dalla presa di corrente provocando eventuali danni all'allacciamento alla rete dell'apparecchio.

Per questo motivo il cavo di allacciamento deve essere inserito nella protezione antitrazione cavo.

- Avvolgere il cavo di allacciamento (1) e farlo passare attraverso l'apertura (2).
- Ripiegare il cavo così avvolto sul gancio (3) e fissarlo.

11.3 Accensione del tosaerba



Non avviare il tosaerba nell'erba alta. In caso di avviamento difficoltoso del motore elettrico, regolare l'altezza di taglio a un livello superiore.

- **1** Premere e mantenere premuto il pulsante di accensione (1).
- **2** Tirare la staffa di arresto motore (2) verso il manubrio e mantenerla ferma.

- Il pulsante di accensione (1) può essere rilasciato dopo l'azionamento della staffa di arresto motore (2).

11.4 Spegnimento del tosaerba



- Rilasciare la staffa di arresto motore (1). Il motore elettrico e la lama di taglio si arrestano dopo un breve periodo di persistenza.

11.5 Trazione

Il tosaerba **RME 545 V** è dotato di una trazione.

La velocità di trazione può essere regolata in modo continuo **durante** la marcia, **senza** disinserire la trazione: **2,4 km/h – 4,0 km/h**

Inserimento della trazione:



- Accendere il motore elettrico. (⇒ 11.3)
- Tirare la staffa trazione (1) verso il manubrio e mantenerla ferma. La trazione si inserisce e il tosaerba inizia a spostarsi in avanti.



Fare attenzione a non danneggiare l'apparecchio.

Al fine di evitare danni indiretti al cambio, azionare sempre completamente la staffa trazione (fino alla battuta).

Impostazione velocità di trazione:



Fare attenzione a non danneggiare l'apparecchio.

Azionare la leva della trazione Vario (2) solamente con il motore elettrico in funzione.

- **Ridurre** la velocità di guida: Durante la marcia spingere in avanti la leva della trazione Vario (2).



- **Aumentare** la velocità di guida: Durante la marcia tirare indietro la leva della trazione Vario (2).



Disinserimento trazione:



- Rilasciare la staffa trazione (1). La trazione si disinserisce e il tosaerba rimane fermo. Il motore elettrico continua a funzionare.

11.6 Svuotamento del cesto di raccolta erba



Pericolo di lesioni!

Prima di sganciare il cesto di raccolta erba spegnere il motore elettrico e fare arrestare la lama.



Un cesto di raccolta erba completamente pieno può raggiungere un peso di **16 kg**.

- Sganciare e posare il cesto di raccolta erba. (⇒ 8.5)
- Aprire il cesto di raccolta erba dalla linguetta di chiusura (1). Aprire la parte superiore del cesto di raccolta erba (2) ribaltandola e mantenerla ferma. Ribaltare il cesto di raccolta erba all'indietro e svuotare l'erba tagliata. Le maniglie di ritegno (3, 4) sulla parte superiore e inferiore del cesto di raccolta erba permettono una presa salda e uno svuotamento agevole.
- Chiudere il cesto di raccolta erba.
- Agganciare il cesto di raccolta erba. (⇒ 8.5)

12. Manutenzione

12.1 Informazioni generali



Pericolo di lesioni!

Osservare in particolare le indicazioni riportate al capitolo "Per la vostra sicurezza". (⇒ 4.)

Manutenzione annuale da parte del rivenditore specializzato:

il tosaerba dovrebbe essere sottoposto a controllo da parte di un rivenditore specializzato almeno una volta all'anno. STIHL consiglia di rivolgersi a un rivenditore specializzato STIHL.

12.2 Pulizia dell'apparecchio



Intervallo di manutenzione: Dopo ogni impiego

Una cura scrupolosa protegge l'apparecchio da danni e ne prolunga la durata operativa.



Pericolo di lesioni!

Spegnere il motore elettrico, staccare la spina dalla presa di corrente e lasciare raffreddare l'apparecchio.

L'apparecchio è sicuro nella posizione di pulizia, solo con lo sportello deflettore aperto.

- Collocare il tosaerba su una superficie piana, orizzontale e stabile.
- Selezionare l'altezza di taglio massima. (⇒ 8.4)
- Sganciare il cesto di raccolta erba. (⇒ 8.5)

- Posizionare all'indietro il manubrio (1).
- Aprire e tenere aperto lo sportello deflettore (2).
- Sollevare sull'impugnatura per il trasporto (3) la parte anteriore dell'apparecchio e raddrizzarlo in posizione di pulizia come indicato in figura.

Indicazioni per la pulizia:

- Pulire il cesto di raccolta erba lontano dall'apparecchio con acqua corrente e una spazzola.
- Rimuovere le impurità dall'apparecchio con poca acqua, una spazzola oppure con un panno. Pulire, in particolare, anche la lama. Non dirigere mai getti d'acqua sui componenti del motore elettrico, sulle guarnizioni e sui punti di supporto.
- In primo luogo eliminare con un'asticella di legno i residui d'erba attaccati.
- Se necessario utilizzare un detergente speciale (p. es. il detergente speciale STIHL).
- Eliminare lo sporco dalle prese d'aria (tra la calotta del motore elettrico e la parte inferiore della scocca) al fine di garantire un adeguato raffreddamento del motore elettrico.

12.3 Motore elettrico, ruote e cambio

Il motore elettrico non necessita di alcuna manutenzione.

I cuscinetti delle ruote non richiedono manutenzione.

Il cambio Vario (RME 545 V) non necessita di alcuna manutenzione.

12.4 Parte superiore manubrio

Intervallo di manutenzione: prima di ogni impiego

Controllare se la parte superiore del manubrio presenta dei danni. Tale componente è rivestito con uno strato isolante. Nel caso in cui la parte superiore del manubrio fosse danneggiata, non mettere in funzione il tosaerba e sostituirla.

12.5 Manutenzione lame







Intervallo di manutenzione: Prima di ogni impiego



Pericolo di lesioni!

A seconda del luogo e della durata di utilizzo, l'usura delle lame può variare notevolmente. Se si utilizza l'apparecchio su un fondo sabbioso o in condizioni particolarmente secche, la lama è sottoposta ad un maggiore sforzo e quindi ad un'usura decisamente superiore. Una lama usurata può rompersi causando gravi lesioni. Pertanto attenersi sempre alle istruzioni per la manutenzione delle lame.

- Piegare il tosaerba verso l'alto in posizione di pulizia. (⇒ 12.2)
- Pulire la lama (1).
- Controllare lo **spessore lama**  in diversi punti con l'ausilio di un calibro. In particolare, anche la zona in prossimità delle alette della lama.
 > 2 mm
- Collocare un righello (2) sul bordo anteriore della lama e misurare l'**affilatura** .
-  < 5 mm

La lama deve essere sostituita

- Se risulta danneggiata (intagli, crepe).
- Se i valori di misurazione raggiungono o eccedono i limiti consentiti in uno o più punti.

Se sul tosaerba è montata la lama multifunzioni, disponibile come accessorio speciale, devono essere rispettati i limiti di usura indicati per quel tipo di lama (vedere istruzioni per l'uso dell'accessorio).

12.6 Smontaggio e montaggio della lama



Smontaggio:

- Utilizzare un apposito pezzo di legno (1, circa 60 x 60 mm) per esercitare una pressione contraria sulla lama (2).
- Svitare la vite di fissaggio della lama (3) con una chiave da 24.
- Rimuovere la lama (2).

Montaggio:



Pericolo di lesioni!

La lama (2) deve essere montata solo come indicato in figura. Le alette della lama piegate in alto devono essere rivolte verso l'alto.

Attenersi scrupolosamente alla coppia di serraggio prescritta per la vite di fissaggio lama, in quanto da questa dipende il fissaggio sicuro dell'attrezzo di taglio. Fissare la vite di fissaggio lama (3) con **Loctite 243**.

Sostituire la vite di fissaggio lama (3) ad ogni sostituzione della lama.

- Pulire la superficie di appoggio della lama e della boccola della lama.
- Controllare il bilanciamento della lama. (⇒ 12.7)
- Montare la lama (2) con le alette piegate in alto verso l'alto (rivolta verso l'apparecchio).
- Utilizzare un apposito pezzo di legno (1, circa 60 x 60 mm) per esercitare una pressione contraria sulla lama (2).
- Avvitare la vite di fissaggio lama (3) e serrarla.
Coppia di serraggio:
15 - 20 Nm

12.7 Controllo del bilanciamento della lama



- Smontaggio delle lame. (⇒ 12.6)
- Inserire il cacciavite (1) attraverso il foro centrale (2) della lama (3) e disporre la lama perfettamente orizzontale.
Se la lama è bilanciata correttamente, resta in posizione orizzontale.
- Se la lama pende da un lato, ripassare l'affilatura di questo lato fino a quando la lama non sarà in equilibrio. (⇒ 12.8)

12.8 Affilatura della lama

STIHL consiglia di far affilare la lama a un rivenditore specializzato. In caso di affilatura errata (angolo di affilatura errato, squilibri ecc.) il funzionamento dell'apparecchio è pregiudicato.

Istruzioni per l'affilatura:

- Smontare la lama. (⇒ 12.6)

- Raffreddare la lama mentre viene affilata, p. es. con acqua. Non deve assumere una colorazione bluastra, altrimenti la qualità di taglio peggiorerebbe.
- Affilare sempre la lama in modo uniforme per evitare vibrazioni dovute a squilibrio.
- Rispettare un angolo di affilatura di 30°.
- Dopo l'affilatura rimuovere eventualmente la bava presente sul tagliente con un foglio di carta abrasiva a grana fine.

12.9 Registrazione del cavo di comando trazione (RME 545 V)



Intervallo di manutenzione: secondo necessità

La tensione del cavo di comando viene regolata correttamente in fabbrica. È necessario registrare nuovamente il cavo di comando,

- se dopo un utilizzo prolungato della trazione, con la staffa azionata, la trazione non si inserisce correttamente.
- se la trazione rimane continuamente inserita. Ciò significa che il tosaerba inizia a muoversi accidentalmente all'accensione dell'apparecchio, nonostante la staffa della trazione non sia azionata.



Pericolo di lesioni!

Quando si lavora con l'apparecchio, il cavo di comando della trazione deve essere sempre registrato correttamente. Se necessario, rivolgersi a un rivenditore specializzato. STIHL consiglia di rivolgersi a un rivenditore specializzato STIHL.

Controllo della tensione del cavo di comando:

- Spegnerne il motore elettrico e staccare la spina dalla presa di corrente.
- Azionare la staffa della trazione tirando indietro nel contempo il tosaerba. A circa un terzo del percorso della leva le ruote motrici devono bloccarsi.

Registrazione del cavo di comando:

- Girando la vite di regolazione (1) a sinistra sulla parte superiore del manubrio in direzione "+" la tensione del cavo aumenta, girandola in direzione "-" la tensione diminuisce.

12.10 Rimessaggio (pausa invernale)

Conservare l'apparecchio in un locale asciutto, chiuso e con poca polvere. Provvedere affinché l'apparecchio sia conservato fuori dalla portata di bambini.

Riporre il tosaerba in modo da poterlo rimettere in funzione immediatamente, se necessario ripiegare il manubrio.

Mantenere serrati tutti i dadi, i perni e le viti, sostituire etichette di pericolo ed avvertenza illeggibili, controllare se l'intero apparecchio presenta usura o danneggiamenti. Sostituire le parti usurate o danneggiate.

Prima di riporre l'apparecchio eliminare sempre eventuali guasti.

Se il tosaerba dovesse rimanere fermo per molto tempo (pausa invernale), osservare i seguenti punti:

- Pulire accuratamente tutte le parti esterne dell'apparecchio,
- Lubrificare o ingrassare bene tutte le parti mobili.

13. Trasporto

13.1 Trasporto



Pericolo di lesioni!

Prima del trasporto leggere attentamente il capitolo "Per la vostra sicurezza". (⇒ 4.) Durante il trasporto, indossare sempre appositi indumenti di protezione (scarpe di sicurezza, guanti da lavoro robusti). Prima del sollevamento o del trasporto scollegare sempre il cavo di alimentazione.

Trasporto dell'apparecchio:

- Sollevare l'apparecchio esclusivamente dall'impugnatura per il trasporto (1) e dal manubrio (2). Accertarsi sempre che la distanza tra la lama e il corpo, in particolare i piedi e le gambe, sia sufficiente.



Ancoraggio dell'apparecchio:

- Fissare l'apparecchio su un pianale di carico mediante appositi mezzi di ancoraggio e trasportarlo esclusivamente in verticale sulle 4 ruote.
- Fissare corde o cinghie alla parte superiore della scocca (3).



14. Minimizzare l'usura ed evitare danni

Indicazioni importanti sulla manutenzione e sulla cura del gruppo di prodotti

Tosaerba a spinta e alimentato dalla rete elettrica (STIHL RME)

La Società STIHL declina ogni responsabilità per danni a cose e persone causati dall'inosservanza delle indicazioni contenute nelle presenti istruzioni per l'uso, in particolare per quanto concerne la sicurezza, il funzionamento e la manutenzione dell'apparecchio, oppure dall'utilizzo di componenti e pezzi di ricambio non autorizzati dal costruttore.

Si prega di osservare attentamente le seguenti informazioni, importanti per la prevenzione di eventuali danni o di un'usura eccessiva del proprio apparecchio STIHL:

1. Parti soggette ad usura

Alcune parti dell'apparecchio STIHL sono soggette a normale usura, anche in caso di uso conforme alle istruzioni, e vanno pertanto sostituite per tempo a seconda del tipo e della durata d'impiego.

Si tratta per esempio di:

- Lama
- Cesto di raccolta erba
- Parabordi
- Cinghia trapezoidale (RME 545 V)

2. Rispetto delle indicazioni contenute nelle presenti istruzioni per l'uso

L'uso, la manutenzione e il rimessaggio degli apparecchi STIHL devono essere effettuati con cura, così come descritto

nelle presenti istruzioni per l'uso. L'utente è direttamente responsabile di tutti i danni derivanti dall'inosservanza delle istruzioni per l'uso, della sicurezza e della manutenzione.

Ciò vale in modo particolare per:

- Cavo di alimentazione non dimensionato a sufficienza (sezione).
- Collegamento elettrico errato (tensione).
- Modifiche al prodotto non autorizzate da STIHL.
- Utilizzo di utensili e accessori non autorizzati o inadatti all'apparecchio oppure di scarsa qualità.
- Uso improprio del prodotto.
- Impiego del prodotto per manifestazioni o gare sportive.
- Danni indiretti derivanti dall'uso del prodotto con componenti difettosi.

3. Lavori di manutenzione

Tutti i lavori elencati nel paragrafo "Manutenzione" vanno eseguiti periodicamente.

Nel caso in cui l'utente non fosse in grado di effettuare questi lavori di manutenzione, dovrà rivolgersi ad un rivenditore specializzato.

STIHL raccomanda di far eseguire lavori di manutenzione e riparazione solo da un rivenditore specializzato STIHL.

Ai rivenditori specializzati STIHL vengono offerti corsi di formazione e ricevono informazioni tecniche aggiornate regolarmente.

Se non si effettuano tali lavori, potrebbero insorgere danni di cui l'utente è il diretto responsabile.

Questi comprendono anche:

- Danni al motore elettrico a seguito di scarsa pulizia del convogliamento dell'aria di raffreddamento (prese di aspirazione aria).
- Danni derivanti da corrosione o da un rimessaggio inadeguato.
- Danni all'apparecchio derivanti dall'uso di ricambi di scarsa qualità.
- Danni al motore a seguito di manutenzione non eseguita per tempo o eseguita in modo incompleto oppure danni derivanti da lavori di manutenzione o riparazione non eseguiti in officine di rivenditori specializzati.

15. Tutela dell'ambiente



L'erba tagliata non va eliminata nella spazzatura, ma trasformata in compost.

Gli imballaggi, l'apparecchio e gli accessori vengono prodotti con materiali riciclabili e come tali vanno smaltiti.

Lo smaltimento differenziato ed ecologico dei residui di materiali favorisce il riciclaggio di sostanze preziose. Per questo motivo l'apparecchio, al termine del suo ciclo di vita, deve essere consegnato insieme ad utensili ed apparecchi dello stesso tipo presso un centro di raccolta per lo smaltimento. Per lo smaltimento osservare in particolare le indicazioni riportate al capitolo "Smaltimento" (⇨ 4.9).

Rivolgersi a un centro di riciclaggio o al proprio rivenditore per conoscere le corrette modalità di smaltimento di tali prodotti di scarto.

16. Ricambi standard

Lama:
6340 702 0100

Vite di fissaggio lama:
6340 760 2801



La vite di fissaggio lama deve essere sostituita ad ogni sostituzione della lama. I ricambi sono disponibili presso un rivenditore specializzato STIHL.

17. Dichiarazione di conformità EU

17.1 Tosaerba STIHL RME 545.0, RME 545.0 C, RME 545.0 V

STIHL Tirol GmbH
Hans Peter Stihl-Straße 5
6336 Langkampfen
Austria

dichiara sotto la propria esclusiva responsabilità che

- Articolo: Tosaerba elettrico
- Marchio di fabbrica: STIHL
- Modello: RME 545.0, RME 545.0 C, RME 545.0 V
- Larghezza di taglio: 43 cm
- N. di serie: 6340

è conforme alle disposizioni pertinenti delle direttive 2000/14/EC, 2006/42/EC, 2014/30/EU, 2011/65/EU e 2009/125/EC ed è stato progettato e fabbricato conformemente alle versioni delle norme

vigenti: EN 60335-1, EN 60335-2-77,
EN 55014-1, EN 55014-2, EN 61000-3-2
e EN 61000-3-11.

Ufficio interessato menzionato:
TÜV Rheinland LGA Products GmbH
Tillystraße 2
90431 Norimberga, Germania

La determinazione del livello di potenza
sonora misurato e garantito è stata
eseguita ai sensi della direttiva
2000/14/EC, allegato VIII.

- Livello di potenza sonora misurato:
93,6 dB(A)
- Livello di potenza sonora garantito:
94 dB(A)

La documentazione tecnica è conservata
presso STIHL Tirol GmbH.

L'anno di costruzione e il numero di
macchina sono indicati sul tosaerba.

Langkampfen, 20.01.2021

STIHL Tirol GmbH
FN 46276 d, Landesgericht Innsbruck
p. c.



Matthias Fleischer, Direttore Ricerca e
Sviluppo

p. c.



Sven Zimmermann, Direttore Qualità

17.2 Indirizzo amministrazione generale STIHL

ANDREAS STIHL AG & Co. KG
Postfach 1771
D-71301 Waiblingen

17.3 Indirizzi società di distribuzione STIHL

GERMANIA

STIHL Vertriebszentrale AG & Co. KG
Robert-Bosch-Straße 13
64807 Dieburg
Telefono: +49 6071 3055358

AUSTRIA

STIHL Ges.m.b.H.
Fachmarktstraße 7
2334 Vösendorf
Telefono: +43 1 86596370

SVIZZERA

STIHL Vertriebs AG
Isenrietstraße 4
8617 Mönchaltorf
Telefono: +41 44 9493030

REPUBBLICA CECA

Andreas STIHL, spol. s r.o.
Chrlická 753
664 42 Modřice

17.4 Indirizzi importatori STIHL

BOSNIA ERZEGOVINA

UNIKOMERC d. o. o.
Bišće polje bb
88000 Mostar
Telefono: +387 36 352560
Fax: +387 36 350536

CROAZIA

UNIKOMERC - UVOZ d.o.o.
Sjedište:
Amruševa 10, 10000 Zagreb
Prodaja:
Ulica Kneza Ljudevita Posavskog 56,
10410 Velika Gorica
Telefono: +385 1 6370010
Fax: +385 1 6221569

TURCHIA

SADAL TARIM MAKİNELERİ DIŞ
TİCARET A.Ş.
Hürriyet Mahallesi Manas Caddesi No.1
35473 Menderes, İzmir
Telefon: +90 232 210 32 32
Fax: +90 232 210 32 33

18. Dati tecnici

RME 545.0, RME 545.0 C, RME 545.0 V:

N. di identificazione serie	6340
Modello motore	Motore elettrico
Tensione	230 V~
Potenza assorbita (EU) 2019/1781	1600 W §2(2) (j)
Frequenza	50 Hz
Protezione	10 A
Classe di protezione	II
Tipo di protezione	IPX 4
Dispositivo di taglio	Barra lame
Larghezza di taglio	43 cm

Numero di giri del dispositivo di taglio	2800 giri/min
Azionamento barra lame	continuo
Coppia di serraggio vite di fissaggio lama	15 - 20 Nm
Ø ruota anteriore	180 mm
Ø ruota posteriore	200 mm
RME 545.0 V: Trazione sulle ruote posteriori	Cambio Vario
Capacità cesto di raccolta erba	60 l
Altezza di taglio	25 - 80 mm
Lunghezza	147 cm
Larghezza	48 cm
Altezza	102 cm

Peso:

RME 545.0	26 kg
RME 545.0 C	29 kg
RME 545.0 C (GB)	30 kg
RME 545.0 V	32 kg

Emissioni sonore:

Misurazione in base a 2000/14/EG:

Livello di potenza sonora garantito	
L_{WA}	94 dB(A)
Fattore di incertezza	0,8 dB(A)
K_{WA}	

Misurazione in base a EN 60335-2-77:

Livello di pressione acustica sul posto di lavoro L_{pA}	82 dB(A)
Fattore di incertezza	
K_{pA}	2 dB(A)

Vibrazioni mano-braccio:

Parametro vibrazioni prescritto in base a EN 12096:

Valore misurato a_{hw}	2,80 m/sec ²
Fattore di incertezza K_{hw}	1,40 m/sec ²

Misurazione conforme a EN 20643, EN 60335-2-77

18.1 REACH

REACH indica un regolamento CE per la registrazione, valutazione e autorizzazione delle sostanze chimiche.

Ulteriori informazioni sul rispetto delle norme del regolamento REACH (CE) n. 1907/2006 sono riportate all'indirizzo www.stihl.com/reach.

19. Risoluzione guasti

✂ rivolgersi eventualmente ad un rivenditore specializzato STIHL.

Guasto:

Mancato avviamento del motore elettrico

Causa possibile:

- Nessuna tensione di alimentazione
- Cavo di allacciamento/spina o accoppiamento spina oppure interruttore difettosi
- Pulsante di accensione non premuto
- Motore elettrico sovraccaricato da erba troppo alta o bagnata
- Protezione del motore elettrico attivata
- Scocca del tosaerba intasata
- Fusibile nel connettore difettoso (versione GB)

Rimedio:

- Controllare la protezione (⇒ 11.1)

- Controllare cavo/connettore/interruttore, se necessario sostituire (⇒ 11.1)
- Premere il pulsante di accensione (⇒ 11.3)
- Non accendere il motore elettrico nell'erba alta, adattare l'altezza di taglio (⇒ 8.4)
- Lasciare raffreddare l'apparecchio (⇒ 9.4)
- Pulire la scocca del tosaerba (⇒ 12.2)
- Cambiare il fusibile nel connettore (✂)

Guasto:

Scatto frequente del fusibile di rete

Possibile causa:

- Cavo di collegamento non adeguato
- Sovraccarico della rete
- L'apparecchio è sovraccaricato a causa dell'erba troppo alta o troppo bagnata

Rimedio:

- Utilizzare un cavo di allacciamento adeguato (⇒ 11.1)
- Collegare l'apparecchio ad un altro circuito elettrico
- Adeguare altezza e velocità di taglio alle condizioni di taglio (⇒ 8.4)

Guasto:

Forti vibrazioni durante il funzionamento

Causa possibile:

- Vite fissaggio lama allentata
- Lama non equilibrata
- Fissaggio del motore elettrico allentato

Rimedio:

- Serrare la vite fissaggio lama (⇒ 12.6)
- Affilare la lama (equilibrare) o sostituire (⇒ 12.8)
- Controllare l'avvitamento del motore elettrico, se necessario serrare le viti (✂)

Guasto:

Taglio imperfetto: il prato ingiallisce

Possibile causa:

- Lama non affilata o usurata
- La velocità di avanzamento è troppo elevata rispetto all'altezza di taglio

Rimedio:

- Affilare o sostituire la lama (⇒ 12.8)
- Ridurre la velocità di avanzamento e/o scegliere la giusta altezza di taglio (⇒ 8.4)

Guasto:

Accensione difficoltosa o potenza ridotta del motore elettrico

Possibile causa:

- Taglio di erba troppo alta o erba troppo bagnata
- Scocca del tosaerba intasata

Rimedio:

- Adattare l'altezza e la velocità di taglio alle condizioni di taglio (⇒ 8.4)
- Pulire la scocca del tosaerba (staccare la spina dalla presa di corrente) (⇒ 12.2)

Guasto:

Canale di scarico intasato

Possibile causa:

- La lama è consumata
- Taglio di erba troppo alta o erba troppo bagnata

Rimedio:

- Sostituire la lama (⇒ 12.6)
- Adeguare altezza e velocità di taglio alle condizioni di taglio (⇒ 8.4)

Guasto:

RME 545 V: nessuna trasmissione azionando la staffa della trazione

Causa possibile:

- Cavo di comando della trazione registrato in modo errato
- Cavo di comando della trazione difettoso (p. es. piegato)
- Cinghia trapezoidale usurata
- Cambio difettoso

Rimedio:

- Controllare l'impostazione del cavo di comando (⇒ 12.9)
- Sostituire il cavo di comando (✘)
- Sostituire la cinghia trapezoidale (✘)
- Sostituire il cambio (✘)

Guasto:

RME 545 V: la trazione Vario di regolazione velocità non funziona

Causa possibile:

- La leva trazione Vario è stata spostata in direzione sbagliata
- Il cavo di comando della trazione Vario è uscito dalla guida o è difettoso (p. es. piegato)

Rimedio:

- Portare la leva trazione Vario nella direzione corretta (⇒ 11.5)
- Agganciare o sostituire il cavo di comando della trazione Vario (✘)

20. Programma Assistenza Tecnica

20.1 Conferma di consegna

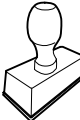
Modello:	_____
Codice di serie:	<input type="text"/> <input type="text"/> <input type="text"/> <input type="text"/> <input type="text"/> <input type="text"/> <input type="text"/> <input type="text"/> <input type="text"/> <input type="text"/>
Data:	<input type="text"/> <input type="text"/> <input type="text"/> <input type="text"/> <input type="text"/> <input type="text"/> <input type="text"/> <input type="text"/>
	
Prossima revisione	
Data:	<input type="text"/> <input type="text"/> <input type="text"/> <input type="text"/> <input type="text"/> <input type="text"/> <input type="text"/> <input type="text"/>

20.2 Conferma dell'esecuzione del servizio



In caso di lavori di manutenzione, consegnare le presenti istruzioni per l'uso al rivenditore autorizzato STIHL. Il rivenditore conferma, negli appositi campi prestampati, l'esecuzione dei lavori di servizio.

 Servizio eseguito il

 Data del prossimo Servizio

Distinguido cliente:

Nos alegramos de que se haya decidido por STIHL. Desarrollamos y confeccionamos nuestros productos en primera calidad y con arreglo a las necesidades de nuestros clientes. De esta manera conseguimos elaborar productos altamente fiables incluso en condiciones de esfuerzo extremas.

STIHL también presta un Servicio Postventa de primera calidad. Nuestros comercios especializados garantizan un asesoramiento e instrucciones competentes, así como un amplio asesoramiento técnico.

Le agradecemos su confianza y le deseamos que disfrute de su producto STIHL.



Dr. Nikolas Stihl

IMPORTANTE: LEER ANTES DE USAR Y GUARDAR.

1. Índice

Acerca de este manual de instrucciones	116
Información general	116
Instrucciones para leer el manual	116
Variantes de país	116
Descripción del equipo	117
Para su seguridad	117
Información general	117
Advertencia de peligros causados por la corriente eléctrica	118
Ropa y equipamiento de trabajo	119
Transporte del equipo	119
Antes del trabajo	119
Durante el trabajo	120
Mantenimiento, limpieza, reparación y almacenamiento	122
Almacenamiento durante largos periodos de inactividad	122
Eliminación	123
Descripción de los símbolos	123
Contenido del suministro	123
Preparar el equipo para el servicio	124
Información general	124
Montar el manillar	124
Montar la guía de cables	124
Montar el recogedor de hierba	124
Elementos de mando	125
Información general	125
Plegar el manillar	125
Ajuste de la altura del manillar	125
Ajuste central de la altura de corte	125
Enganchar y desenganchar el recogedor de hierba	125
Indicador de nivel de llenado	126
Indicaciones para el trabajo	126
Información general	126
Carga correcta del motor eléctrico	126
Cuando se bloquea la cuchilla	126
Protección contra sobrecarga térmica del motor eléctrico	126
Zona de trabajo del usuario	127
Dispositivos de seguridad	127
Dispositivos de protección	127
Manejo con las dos manos	127
Freno contra la marcha por inercia del motor eléctrico	127
Poner el equipo en servicio	127
Conexión eléctrica del equipo	127
Dispositivo antitirones del cable	128
Conectar el cortacésped	128
Desconectar el cortacésped	128
Tracción a las ruedas	128
Vaciar el recogedor de hierba	128
Mantenimiento	129
Información general	129
Limpiar el equipo	129
Motor eléctrico, ruedas y caja de cambios	129
Parte superior del manillar	129
Mantenimiento de la cuchilla	130
Desmontar y montar la cuchilla	130
Comprobación del equilibrado de la cuchilla	130
Afilarse la cuchilla	130
Ajustar el cable de tracción a las ruedas (RME 545 V)	131
Conservación (parada invernal)	131
Transporte	131
Transporte	131
Reducir el desgaste y prevenir daños	132

Protección del medio ambiente	132
Piezas de recambio habituales	133
Declaración de conformidad de la UE	133
Cortacésped STIHL RME 545.0, RME 545.0 C, RME 545.0 V	133
Datos técnicos	133
REACH	134
Localización de anomalías	134
Plan de mantenimiento	135
Confirmación de entrega	135
Confirmación de servicio técnico	135

2. Acerca de este manual de instrucciones

2.1 Información general

Este manual de instrucciones es un **Manual original** del fabricante, en conformidad con la directiva 2006/42/EC.

STIHL desarrolla continuamente su gama de productos, por lo que nos reservamos el derecho de modificar los componentes suministrados en cuanto a forma, técnica y equipamiento.

Por consiguiente, las indicaciones e ilustraciones contenidas en este manual no constituyen compromiso contractual alguno.

Es posible que en este manual de instrucciones se describan modelos que no están disponibles en todos los países.

Este manual de instrucciones está protegido por derechos de autor. Quedan reservados todos los derechos, sobre todo el derecho a la reproducción, traducción y a la elaboración con sistemas electrónicos.

2.2 Instrucciones para leer el manual

Las imágenes y los textos describen determinados pasos para el manejo del equipo.

Todos los símbolos que se encuentran en el equipo se explican en este manual de instrucciones.

Perspectiva:

Perspectiva "izquierda" y "derecha" del manual durante la utilización: con el usuario situado detrás del equipo y mirando en la dirección de desplazamiento hacia delante.

Referencias a capítulos:

Se hace referencia a los capítulos y subcapítulos correspondientes que contienen más información con una flecha. El siguiente ejemplo muestra una referencia a un capítulo: (⇒ 3.)

Identificación de párrafos de texto:

Las instrucciones descritas pueden identificarse como en los siguientes ejemplos.

Pasos de manejo del equipo que requieren la intervención del usuario:

- Afloje el tornillo (1) con un destornillador, accione la palanca (2) ...

Enumeraciones generales:

- Utilización del producto en eventos deportivos o en campeonatos

Texto con significado adicional:

Los fragmentos de texto con un significado adicional tienen asignados uno de los símbolos descritos a continuación para destacarlos en el manual de instrucciones.



¡Peligro!

Riesgo de accidente y de sufrir lesiones personales graves. Es necesario evitar hacer algo o atenerse a un comportamiento determinado.



¡Advertencia!

Peligro de lesiones personales. Es necesario atenerse a un comportamiento determinado para evitar sufrir lesiones personales.



¡Atención!

Es posible evitar daños materiales o lesiones leves comportándose de una manera determinada.



Nota

Información relativa al uso óptimo del equipo evitando posibles manejos erróneos.

Texto con relación a las ilustraciones:

Al inicio del manual de instrucciones se encuentran las ilustraciones explicativas del uso del equipo.

El símbolo de la cámara sirve para vincular las ilustraciones de las diferentes páginas con el texto correspondiente del manual.



2.3 Variantes de país

STIHL suministra equipos con distintas clavijas e interruptores, dependiendo del mercado de cada país.

Las ilustraciones muestran equipos con euroconectores; la conexión a la red de los equipos con otros modelos de conector se realiza análogamente.

3. Descripción del equipo



- 1 Parte superior del manillar
- 2 Empuñadura giratoria
- 3 Placa de características con número de serie
- 4 Capó del motor eléctrico
- 5 Asa de transporte
- 6 Guardacanto
- 7 Indicador de la altura de corte
- 8 Ajuste central de la altura de corte
- 9 Empuñadura giratoria para ajuste de la altura del manillar
- 10 Recogedor de hierba
- 11 Parte superior de la carcasa
- 12 Deflector
- 13 Indicador de nivel de llenado
- 14 Palanca de parada del motor
- 15 Botón de conexión
- 16 Palanca de tracción Vario (RME 545 V)
- 17 Palanca de tracción a las ruedas (RME 545 V)
- 18 Conexión a la red

4. Para su seguridad

4.1 Información general



Al trabajar con el equipo, el cumplimiento de estas prescripciones preventivas de accidentes es imprescindible.



Antes de la primera puesta en servicio hay que leer atentamente el manual de instrucciones completo.

Conservar cuidadosamente el manual de instrucciones para su uso posterior.

Estas medidas de precaución son una garantía para su seguridad. No obstante, esta enumeración no es concluyente. Utilice el equipo siempre con sentido común y de forma responsable y tenga en cuenta que el usuario es el responsable en caso de accidentes que afecten a terceras personas o a sus propiedades.

Familiarícese con los elementos de mando y con el uso apropiado del equipo.

El equipo solo debe ser utilizado por personas que hayan leído el manual de instrucciones y estén familiarizadas con la manipulación del equipo. Antes de la primera puesta en servicio, el usuario debe preocuparse de recibir indicaciones técnicas y prácticas por personas especializadas. El vendedor u otro experto debe aclarar al usuario cómo debe utilizarse el equipo.

En esta instrucción, se debería poner en conocimiento del usuario que para trabajar con el equipo son necesarias atención y una concentración máxima.

Aun cuando utilice este equipo conforme a las normas, siempre persisten algunos riesgos.



¡Peligro de muerte por asfixia!

Peligro de asfixia para los niños al jugar con el material de embalaje. Mantener el material de embalaje fuera del alcance de los niños.

El equipo y todos sus componentes sólo pueden entregarse o prestarse a personas que estén familiarizadas con este modelo

y su manejo. El manual de instrucciones es parte del equipo y debe entregarse siempre junto con el equipo.

Sólo utilice el equipo descansado y en perfecto estado físico y psíquico. Si padece algún trastorno de salud, debería consultar con su médico para ver si puede trabajar con el equipo. No se deberá trabajar con el equipo después de tomar alcohol, drogas o medicamentos que afecten a la capacidad de reacción.

Hay que cerciorarse de que el usuario esté capacitado en sentido corporal, sensorial y mental para manejar el equipo y trabajar con él. Si el usuario está capacitado para ello solo de forma limitada, podrá trabajar únicamente bajo supervisión o tras haber sido instruido por una persona responsable.

Hay que cerciorarse de que el usuario sea mayor de edad o esté recibiendo una formación profesional bajo supervisión, conforme a las disposiciones nacionales.

El equipo está concebido para un uso privado.

Atención: ¡peligro de accidente!

El equipo está concebido únicamente para cortar césped. Cualquier otro uso no está autorizado y podría ser peligroso o causar daños al equipo.

Para evitar que el usuario ponga en peligro su integridad física, el equipo no puede ser usado para los siguientes trabajos (esta relación es orientativa):

- para recortar matorrales, setos y arbustos,
- para cortar plantas trepadoras,
- para el cuidado del césped en terrazas y balcones,

- para triturar y desmenuzar restos de poda de árboles y setos,
- para limpiar caminos (aspiración, soplado),
- para nivelar elevaciones del terreno, como por ejemplo, toperas,
- para transportar material cortado, excepto en el recogedor de hierba previsto para ello.

Por motivos de seguridad se prohíbe toda modificación en el equipo (excepto el montaje correcto de accesorios autorizados por STIHL), lo cual conduciría a la pérdida de los derechos de garantía. Su distribuidor especializado STIHL le ofrecerá más información sobre accesorios autorizados.

De manera particular, está prohibido realizar cualquier tipo de modificación en el equipo con el fin de aumentar la potencia o el régimen del motor eléctrico o de combustión.

No está permitido transportar objetos, animales o personas, especialmente niños, con el equipo.

Debe tenerse un especial cuidado al utilizar el equipo en zonas públicas, parques, instalaciones deportivas, vías públicas y en explotaciones agrícolas y forestales.

La máquina solo se debe soltar cuando se encuentre en una superficie plana, para que no pueda salir rodando.



¡Atención! ¡Peligro para la salud por vibraciones! Una carga excesiva por vibraciones puede provocar daños en el

sistema nervioso o circulatorio, especialmente en personas con problemas circulatorios. Consulte a un médico si aparecieran síntomas que

puedieran deberse a cargas por vibraciones.

Esos síntomas, que se producen principalmente en dedos, manos o muñecas, son por ejemplo (relación orientativa):

- insensibilidad,
- dolores,
- debilidad muscular,
- decoloraciones de la piel,
- hormigueo desagradable.

Durante el funcionamiento, sujetar el manillar con firmeza, pero sin tensión, con ambas manos por los lugares previstos.

Programar el tiempo de trabajo de modo que se eviten cargas elevadas en un periodo de tiempo grande.

4.2 Advertencia de peligros causados por la corriente eléctrica



¡Atención! Peligro de electrocución!

Para la seguridad eléctrica son especialmente importantes el cable de conexión a red, la clavija de red, el interruptor de conexión / desconexión y el cable de conexión. Para evitar el riesgo de una descarga eléctrica no deben emplearse cables, conectores ni enchufes dañados, ni cables de conexión que no cumplan los requisitos de las especificaciones.

El cable de conexión debe comprobarse periódicamente para detectar cualquier tipo de deterioro o fragilidad.



El equipo solo debe ponerse en servicio con el cable de alimentación desenrollado.

Si se utiliza un tambor de cable, este deberá desenrollarse siempre por completo antes de usarlo.

Nunca debe utilizarse un cable alargador dañado. Sustituir los cables defectuosos por cables nuevos y no reparar los cables alargadores.

El equipo no debe utilizarse cuando algún cable esté dañado o desgastado. De forma especial debe comprobarse la existencia de daños en el cable de conexión a la red y su envejecimiento.

Los trabajos de mantenimiento y reparación en cables de red sólo deben ser realizados por técnicos especialmente instruidos.

¡Peligro de descarga eléctrica!

No conecte un cable dañado a la red eléctrica y toque únicamente un cable en mal estado cuando éste esté desconectado de la red.

¡Peligro de descarga eléctrica!

No utilizar cables, enchufes hembra ni clavijas que presenten daños, ni tampoco cables de conexión que no cumplan las normas.

La unidad de corte (cuchillas) sólo se debe tocar cuando el equipo esté desconectado de la red.

Asegúrese siempre de que las líneas eléctricas estén protegidas suficientemente.



Aunque el motor eléctrico está protegido contra salpicaduras de agua, no se debe trabajar con la máquina cuando llueve o en zonas mojadas.

Utilice exclusivamente cables alargadores con aislamiento contra la humedad para uso en exteriores que sean adecuados para ser usados con el equipo (⇒ 11.1).

Al cortar el césped hay que mantener el cable alejado de la cuchilla.

Desconecte el cable de conexión tirando de las clavijas, no de los cables.

Si se conecta el equipo a un generador eléctrico debe tenerse en cuenta que las fluctuaciones de corriente pueden dañarlo.

Conecte el equipo sólo a una alimentación de corriente protegida mediante un diferencial de seguridad con una corriente disparadora de 30 mA como máximo. Para más información, consulte a un electricista.

Por razones de seguridad, el cable eléctrico siempre debe estar correctamente montado en el manillar.

4.3 Ropa y equipamiento de trabajo



Durante el trabajo debe llevarse siempre un calzado resistente con suela antideslizante. Nunca trabaje descalzo o, por ejemplo, con sandalias.



En los trabajos de mantenimiento y limpieza y en el transporte del equipo deben llevarse siempre guantes y debe recogerse y protegerse el pelo largo (pañuelo, gorro, etc.).



Para afilar la cuchilla deben llevarse puestas gafas de protección adecuadas.

El aparato sólo puede ponerse en funcionamiento con pantalones largos y ropa ceñida.

Nunca lleve puesta ropa holgada que pudiera quedar enganchada en los componentes móviles (palancas de mando); tampoco lleve joyas o bisutería, corbatas o bufandas.

4.4 Transporte del equipo

Trabaje sólo con guantes para evitar sufrir lesiones al tocar componentes del equipo calientes o con cantos afilados.

Antes del transporte, apague el equipo, desenchufe el cable y espere a que la cuchilla se detenga por completo.

Transportar el equipo siempre con el motor eléctrico frío.

Tener en cuenta el peso del equipo y utilizar medios auxiliares de carga adecuados en caso necesario (rampas, mecanismos de elevación).

El equipo y las piezas del equipo que se transporten (por ejemplo, el recogedor de hierba) deben sujetarse a la superficie de transporte con medios de fijación de dimensiones suficientes (correas, cables, etc.).

Al elevar y transportar el equipo hay que evitar el contacto con la cuchilla.

Deben tenerse en cuenta las indicaciones del capítulo "Transporte". Allí se describe cómo hay que levantar y amarrar el equipo. (⇒ 13.)

Para el transporte del equipo observe las normativas legales regionales, en especial las que atañen al aseguramiento de la carga y al transporte de objetos en superficies de carga.

4.5 Antes del trabajo

Debe garantizarse que sólo trabajen con el equipo personas que conocen el manual de instrucciones.

Respete las normas locales para los horarios de trabajo de equipos de jardinería con motor de combustión o motor eléctrico.

Compruebe siempre la totalidad del terreno en el que vaya a utilizar la máquina, retirando todas las piedras, palos, alambres, huesos y otros objetos extraños que pudieran ser proyectados hacia arriba por el equipo. Los obstáculos (por ejemplo tocones, raíces) pueden ser difíciles de detectar con hierba alta.

Por tanto, antes del trabajo con el equipo marque todos los objetos extraños (obstáculos) ocultos en el césped que no pueden quitarse.

Antes de utilizar el equipo deben sustituirse las piezas defectuosas, desgastadas y dañadas. Las indicaciones de peligro y advertencia del equipo ilegibles o dañadas deben ser sustituidas. Su distribuidor especializado STIHL tiene a su disposición adhesivos de repuesto y todas las demás piezas de recambio.

El equipo debe utilizarse solo en un estado de servicio seguro. Antes de cada puesta en servicio debe controlarse lo siguiente:

- Si el equipo está montado debidamente.
- Si la herramienta de corte y toda la unidad de corte (cuchilla, elementos de fijación, carcasa del equipo de corte) se encuentran en perfecto estado. De manera particular, hay que prestar atención a la correcta fijación, a los daños (mellas o fisuras) y al desgaste.

- Si los dispositivos de seguridad (por ejemplo, el deflector, la carcasa, el manillar, la palanca de parada del motor) se encuentran en perfecto estado y funcionan debidamente.
- Si el recogedor de hierba no presenta daños y está montado por completo. No se debe utilizar un recogedor dañado.
- Si funciona el freno contra la marcha por inercia del motor eléctrico.

En caso necesario, realice todos los trabajos pertinentes o acuda a un establecimiento especializado. STIHL recomienda los distribuidores especializados STIHL.

Observar las indicaciones del capítulo "Peligros asociados a la electricidad" (⇒ 4.2).

No arrancar nunca el motor eléctrico sin una cuchilla montada conforme a las instrucciones. ¡Peligro de sobrecalentamiento del motor eléctrico!

4.6 Durante el trabajo



No trabajar nunca cuando haya animales o personas (especialmente niños) en la zona de peligro.

Los dispositivos de seguridad y de mando instalados en el equipo por el fabricante no deben retirarse ni anularse. En particular, no debe fijarse nunca la palanca de parada del motor al manillar (por ejemplo, atándola).

El manillar debe estar siempre debidamente montado y no ha de modificarse. El equipo nunca debe ponerse en marcha con el manillar plegado.

Nunca hay que fijar objetos al manillar (por ejemplo, ropa de trabajo). No deben enrollarse cables de extensión alrededor del manillar.

Trabaje sólo con luz diurna o buena luz artificial.

No trabajar si la temperatura ambiente es inferior a +5°C.

No trabaje con el equipo en caso de lluvia, tormenta y sobre todo cuando haya peligro de rayos.

El suelo mojado aumenta el riesgo de accidentes debido a una menor adherencia.

Se debe trabajar con especial precaución para no resbalar. Si es posible, evitar utilizar el equipo sobre suelo mojado.

No dejar el equipo expuesto a la lluvia sin protección.

Conectar el equipo:

Conectar el equipo con cuidado, conforme a las indicaciones del capítulo "Poner el equipo en servicio". (⇒ 11.)

Hay que asegurarse de que los pies estén suficientemente alejados de la herramienta de corte.

Para su conexión, el equipo debe encontrarse sobre una superficie plana.

El equipo no se debe volcar antes de conectarlo ni durante el proceso de conexión.

No conectar el motor eléctrico si el canal de expulsión no está cubierto con el deflector o con el recogedor de hierba.

Deben evitarse repetidas conexiones del equipo en poco tiempo, en particular, no se debe "jugar" con el botón de conexión. ¡Peligro de sobrecalentamiento del motor eléctrico!

Trabajo en pendientes:

Las pendientes deben cortarse siempre en sentido transversal y nunca en sentido longitudinal.

Si el usuario perdiera el control al cortar el césped en sentido longitudinal, podría ser atropellado por el equipo.

Hay que prestar especial atención al cambiar el sentido de marcha en pendientes.

Hay que asegurarse siempre de mantener una posición estable en pendientes y evitar trabajar con el equipo en pendientes excesivamente inclinadas.

Por motivos de seguridad, el equipo no se debe utilizar en pendientes con una inclinación superior a 25° (46,6 %).

¡Peligro de lesiones!

25° de pendiente equivalen a una subida vertical de 46,6 cm para 100 cm de longitud horizontal.

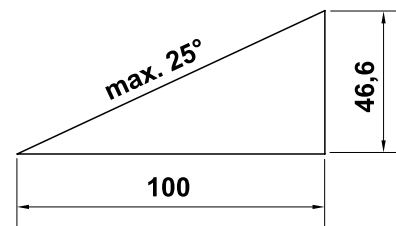

Uso de la máquina:



Atención: ¡peligro de lesiones!

No poner jamás las manos ni los pies al lado o debajo de elementos en rotación. No tocar nunca la cuchilla en funcionamiento. Mantenerse siempre alejado de la abertura de expulsión. Se debe respetar siempre la distancia de seguridad definida por el manillar.



No se debe intentar inspeccionar la cuchilla cuando el equipo esté funcionando. No hay que abrir nunca el deflector ni retirar el recogedor de hierba con la cuchilla en marcha. La cuchilla en rotación podría causar lesiones.

Conducir el equipo a la velocidad del paso de una persona; nunca se debe correr al trabajar con él. Desplazando el equipo rápidamente se aumenta el peligro de lesiones causadas por tropezones, resbalones, etc.

Hay que prestar especial atención al dar la vuelta con el equipo o al acercarlo hacia uno mismo.

¡Existe el peligro de tropezar!

Jamás se deberá levantar o transportar el equipo con el motor eléctrico en marcha o con el cable de red conectado.

Deben esquivarse los objetos ocultos en el césped (aspersores de riego automático, estacas, válvulas de agua, fundamentos, cables eléctricos, etc.). No pase nunca la máquina por encima de semejantes objetos.

Utilice el equipo con sumo cuidado cuando trabaje en las cercanías de pendientes, bordes del terreno, zanjas y diques. Sobre todo hay que fijarse en estar a una distancia suficiente de tales puntos peligrosos.

Si la herramienta de corte o el equipo hubiera chocado contra algún obstáculo o cuerpo extraño, habrá que parar el motor eléctrico y desconectar la línea de alimentación para someter el equipo a una inspección profesional.



Preste atención a la inercia de la herramienta de corte, que seguirá girando algunos segundos antes de pararse.

Apagar el motor eléctrico:

- cuando haya que levantar el equipo para transportarlo por superficies que no sean hierba,
- cuando haya que llevar el equipo a la superficie a cortar o alejarlo de la misma,
- antes de retirar el recogedor de hierba,
- antes de ajustar la altura de corte.



Apagar el motor eléctrico, extraer el enchufe de red y asegurarse de que la herramienta de corte se haya

detenido por completo,

- antes de eliminar bloqueos u obstrucciones en el canal de expulsión;
- cuando la herramienta de corte haya chocado contra un objeto extraño. La herramienta de corte deberá examinarse por si hubiera sufrido algún daño. La máquina no debe ponerse en servicio con el eje de cuchillas o el árbol del motor eléctrico dañado o doblado.

¡Peligro de lesiones por componentes defectuosos!

- antes de examinar, limpiar o efectuar otros trabajos en la máquina (por ejemplo, ajustar la altura de corte, plegar o ajustar el manillar);
- antes de abandonar la máquina o cuando la máquina esté sin vigilancia;
- antes de levantar o cargar la máquina;
- antes de transportar la máquina.

- si se ha chocado contra un objeto extraño o si la máquina vibra con intensidad inusual. En tales casos, hay que comprobar si se ha producido algún daño en la máquina, especialmente en la unidad de corte (cuchilla, eje de cuchillas, fijación de la cuchilla), y realizar las reparaciones necesarias antes de ponerla otra vez en marcha para trabajar con ella.



¡Peligro de lesiones!

Por regla general, la aparición de fuertes vibraciones es indicio de una avería.

En particular, la máquina no debe ponerse en marcha con un eje de cuchillas dañado o deformado o con una cuchilla dañada o doblada. Si uno no cuenta con los conocimientos necesarios, hay que encargar las reparaciones a una persona experta (STIHL recomienda los distribuidores especializados STIHL).

Debido a las fluctuaciones de tensión ocasionadas por este equipo al acelerarlo, podrían resultar afectados otros dispositivos conectados al mismo circuito de corriente en caso de producirse condiciones de red desfavorables. En este caso deben adoptarse medidas adecuadas (por ejemplo, conectar el equipo a otro circuito de corriente que no sea el del dispositivo afectado o a un circuito de corriente con un nivel de impedancia más bajo).

4.7 Mantenimiento, limpieza, reparación y almacenamiento



Apagar la máquina y extraer el enchufe de red antes de efectuar cualquier trabajo en ella, antes de ajustarla o

limpiarla, y antes de verificar si está liado o dañado el cable de conexión.

Antes de guardarlo en lugares cerrados y antes de realizar cualquier trabajo de mantenimiento y limpieza, dejar que el equipo se enfríe por completo.

Limpieza:

Tras el trabajo, debe limpiarse concienzudamente todo el equipo. (⇒ 12.2)

No utilizar nunca equipos de limpieza a alta presión ni limpiar el equipo bajo agua corriente (p. ej., con una manguera de jardín).

No utilizar productos de limpieza agresivos. Estos pueden dañar el plástico y el metal, lo cual podría afectar al funcionamiento seguro de su equipo STIHL.

Para evitar un peligro de incendio, la zona de las aberturas de refrigeración entre el capó del motor eléctrico y la carcasa debe mantenerse libre de hierba, paja, musgo, hojas y grasa, entre otras cosas.

Trabajos de mantenimiento:

Solo pueden realizarse los trabajos de mantenimiento descritos en este Manual de instrucciones; todos los demás trabajos deben ser realizados por un distribuidor especializado.

En caso de que no disponga de los conocimientos y de los medios auxiliares necesarios, póngase **siempre** en contacto con un distribuidor especializado.

STIHL recomienda la realización de los trabajos de mantenimiento y reparación exclusivamente por el servicio técnico de un distribuidor especializado STIHL. Los distribuidores especializados STIHL reciben formación e información técnica regularmente.

Utilice únicamente herramientas, accesorios o acoples que estén autorizados por STIHL para este equipo o piezas técnicamente equivalentes. En caso contrario, existe riesgo de accidentes con lesiones personales o daños en el equipo. En caso de dudas debería dirigirse a un establecimiento especializado.

En lo que respecta a sus características, las herramientas, accesorios y piezas de recambio originales STIHL están adaptadas de forma óptima al equipo y a las necesidades del usuario. Los recambios originales STIHL se reconocen mediante la referencia de recambio STIHL, el logotipo STIHL y en tal caso por el identificativo de recambio STIHL. En las piezas más pequeñas es posible que solamente esté presente este identificativo.

Mantenga los adhesivos de advertencia e indicación siempre limpios y legibles. Debe sustituir los adhesivos dañados o ausentes por nuevos adhesivos originales que su distribuidor especializado STIHL le ponga a disposición. Si un componente se sustituye por otro nuevo, asegúrese que el nuevo componente disponga de los mismos adhesivos.

Los trabajos en la unidad de corte sólo deben llevarse a cabo con guantes de trabajo resistentes y tomando especiales medidas de precaución.

Mantener firmemente apretadas todas las tuercas, pernos y tornillos, especialmente el tornillo de cuchilla, para que el equipo se encuentre en condiciones de funcionamiento seguras.

Revisar regularmente si el equipo completo y el recogedor de hierba presentan desgaste o daños, especialmente antes de guardarlos (por ejemplo, antes de la pausa invernal). Por motivos de seguridad, las piezas desgastadas o dañadas deben sustituirse de inmediato para que el equipo se encuentre siempre en un estado de funcionamiento seguro.

En caso de que para los trabajos de mantenimiento se deban retirar componentes o dispositivos de protección, es necesario volver a colocarlos inmediatamente después de forma correcta.

Comprobar periódicamente la correcta fijación de la cuchilla y la presencia de daños y desgaste.

4.8 Almacenamiento durante largos periodos de inactividad

Cuando se haya enfriado el equipo, hay que guardarlo en un lugar seco y cerrado.

Asegúrese de que el equipo no pueda ser utilizado por personas no autorizadas (p. ej. niños).

Limpiar a fondo el equipo antes de su almacenamiento (p. ej. en invierno).

El equipo debe guardarse en condiciones de servicio seguras.

Guardar la máquina en una superficie plana de tal manera que no pueda salir rodando involuntariamente.

4.9 Eliminación

Hay que asegurarse de que el equipo viejo se deseché correctamente. Inutilizar el equipo antes de desecharlo. Para prevenir accidentes, retirar sobre todo el cable de red o el cable eléctrico hacia el motor eléctrico.

¡Peligro de lesiones por la herramienta de corte!

Un equipo fuera de servicio tampoco debe dejarse nunca sin vigilancia. Hay que asegurarse de que el equipo y la herramienta de corte queden fuera del alcance de los niños.

5. Descripción de los símbolos



¡Atención!

Antes de la puesta en servicio de la máquina deben leerse y tenerse en cuenta el manual de instrucciones y las indicaciones de seguridad.



¡Peligro de lesiones!

Impedir que otras personas se acerquen a la zona de peligro.

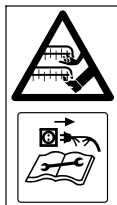

¡Peligro de lesiones!

Mantener las manos y los pies alejados de las cuchillas. Cuidado con la cuchilla afilada. La cuchilla sigue funcionando después de la desconexión durante algunos segundos (freno de motor/ cuchilla). Apagar el motor y desconectar el enchufe de la red antes de efectuar cualquier trabajo de mantenimiento y limpieza en la herramienta de corte, antes de verificar si el cable de conexión está entrelazado o dañado y antes de abandonar la máquina.



¡Peligro de descarga eléctrica! Mantener el cable de conexión alejado de la herramienta de corte.



No trabajar bajo la lluvia ni en entornos húmedos.



RME 545 C, RME 545 V:
Conectar el motor eléctrico.



RME 545 C, RME 545 V:
Desconectar el motor eléctrico.

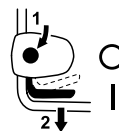

RME 545:
Conectar el motor eléctrico.



RME 545 V:
Conectar la tracción a las ruedas.

6. Contenido del suministro



Pos.	Denominación	Unid.
A	Equipo base	1
B	Parte inferior del recogedor de hierba	1
C	Parte superior del recogedor de hierba	1
D	Perno	2
E	Guía de cables RME 545 C, RME 545 V	2
F	Protección antitorsión de cables RME 545, RME 545 C RME 545 V	1 2
G	Tornillo de cabeza redonda	2
H	Empuñadura giratoria	2
I	Casquillo del manillar	2
J	Arandela RME 545	2
K	Clip de cable RME 545	2
-	Manual de instrucciones	1

7. Preparar el equipo para el servicio

7.1 Información general



Peligro de lesiones

Tenga en cuenta las indicaciones de seguridad del capítulo "Para su seguridad" (⇒ 4.).

- Para realizar los trabajos descritos, coloque el equipo sobre una base horizontal, plana y firme.

7.2 Montar el manillar

Encajar los casquillos del manillar:



- Encaje los casquillos (I) sobre el manillar (1). Coloque el orificio cuadrangular en el lado interior del manillar; los orificios del manillar y el orificio cuadrangular del casquillo deben coincidir.

Montar el manillar:

- Coloque la parte superior del manillar (1) sobre las dos partes inferiores (2).
- Introduzca los tornillos de cabeza redonda (G) de dentro hacia fuera a través de los orificios, y apriételes con las arandelas (J – en RME 545) y las empuñaduras giratorias (H).

1 Montar la protección antitorsión de cables del lado derecho:



Monte la protección antitorsión de cables (F) solo como se muestra en la ilustración. El cable (3) debe conducirse por debajo del manillar. En caso necesario, afloje la empuñadura giratoria (H) antes del montaje.

- Coloque el cable (3) en la protección antitorsión de cables (F).
- En primer lugar, introduzca la protección antitorsión de cables en el orificio superior (4) de la parte inferior del manillar.
- Seguidamente haga que la protección antitorsión de cables encaje en el orificio alargado (5) de la parte inferior del manillar.

2 Monte la protección antitorsión de cables del lado izquierdo (RME 545 V):

- El montaje de la protección antitorsión de cables (F) del lado derecho se realiza igual que en el lado izquierdo. El cable (6) debe colocarse en la protección antitorsión de cables y conducirse por debajo del manillar.

7.3 Montar la guía de cables

RME 545 C, RME 545 V:



- Meta las guías de cables (E) en las entalladuras del lado izquierdo y derecho de la carcasa (1) y oriéntelas hacia la parte superior del manillar.
- Coloque el cable eléctrico o de accionamiento en la guía de cables.
- Encaje la guía de cables en los dos orificios previstos a tal fin, ejerciendo una ligera presión.

RME 545:



¡Peligro de descarga eléctrica!

Encaje los clips de cable solamente con la mano y no utilice ninguna herramienta (p. ej., un destornillador o un martillo), para no dañar la capa aislante del manillar.

- Aplique los clips de cable (K) a presión sobre la parte superior del manillar. Distancia entre el clip de cable superior y el conmutador:
25 - 27 cm
- Coloque el cable en ambos clips, como se muestra en la ilustración. Cierre la lengüeta (2) y deje que encaje.

7.4 Montar el recogedor de hierba



- Colocar la parte superior del recogedor de hierba (C) sobre su parte inferior (B).
- Meter los pernos (D) desde dentro a través de los orificios previstos para ello.
- Dejar que la parte superior del recogedor de hierba encaje en su parte inferior ejerciendo una ligera presión.
- Enganchar el recogedor de hierba. (⇒ 8.5)

8. Elementos de mando

8.1 Información general



Peligro de lesiones

Tenga en cuenta las indicaciones de seguridad del capítulo "Para su seguridad" (⇒ 4.).

- Para realizar los trabajos descritos, coloque el equipo sobre una base horizontal, plana y firme.

8.2 Plegar el manillar



¡Peligro de aplastamiento!

Cuando se desenroscan las empuñaduras giratorias la parte superior del manillar se puede plegar. Por esta razón, al desenroscar las empuñaduras giratorias hay que sostener la parte superior del manillar con una mano en el punto más alto.

- Extraiga el cable de conexión a la red.

Posición de transporte – para ahorrar espacio en el transporte y almacenamiento del equipo:

- Desenrosque las empuñaduras giratorias (1) hasta que giren libremente.
Las partes exentas de rosca impiden que las empuñaduras se desenrosquen completamente por sí solas y se desprendan de los tornillos (seguro contra pérdida).

- Pliegue la parte superior del manillar (2) y apóyela sobre la parte inferior de la carcasa o sobre el capó del motor eléctrico.

Posición de trabajo – para trabajar con el equipo:

- Despliegue la parte superior del manillar (2) hacia atrás y sujétela con una mano.
- Atornille las empuñaduras giratorias (1).

8.3 Ajuste de la altura del manillar



El manillar (1) puede fijarse en 3 posiciones:

- I baja
- II media
- III alta

- Aflojar la empuñadura giratoria para ajuste de la altura del manillar (2) girándola en sentido antihorario (unas 5 vueltas).
- Sujetar el manillar (1) con ambas manos y levantarlo o bajarlo hasta colocarlo en la posición deseada. Prestar atención a que el manillar se haya ajustado de forma idéntica en ambos lados.
- Volver a apretar la empuñadura giratoria para ajuste de la altura del manillar (2) girándola en sentido horario.

8.4 Ajuste central de la altura de corte



Pueden ajustarse 7 alturas de corte diferentes.

Nivel 1: 25 mm

Nivel 7: 80 mm

- Sujete el equipo por la empuñadura (1), tire de la palanca de ajuste (2) hacia arriba y manténgala en esa posición para soltar el mecanismo de enclavamiento. Ajuste la altura de corte deseada moviendo el equipo hacia arriba o hacia abajo.
- La altura de corte se puede ver en el indicador de la altura de corte (3).
- Suelte nuevamente la palanca de ajuste (2) y permita que encaje el ajuste de la altura.

8.5 Enganchar y desenganchar el recogedor de hierba



Enganchar:

- Abra el deflector (1) y manténgalo sujeto.
- Enganche el recogedor de hierba (2) al equipo, colocando las entalladuras (3) en sus respectivos alojamientos (4).
- Vuelva a cerrar el deflector (1) con la mano.

Desenganchar:

- Abra el deflector (1) y manténgalo sujeto.
- Levante el recogedor de hierba (2), desengánchelo de los alojamientos (4) y retírelo.

- Vuelva a cerrar el deflector (1) con la mano.

8.6 Indicador de nivel de llenado



El flujo de aire generado por la cuchilla eleva el indicador de nivel de llenado (1). Si el recogedor de hierba está lleno, el flujo de aire se detiene. Si el flujo de aire es insuficiente, el indicador de nivel de llenado (1) baja otra vez al modo de reposo. Esta es una indicación para vaciar el recogedor de hierba.

El indicador de nivel de llenado solo funciona a la perfección con un flujo de aire óptimo. Las influencias externas, como la hierba mojada, tupida o alta, niveles de corte bajos, suciedad, u otros factores similares, pueden alterar el flujo de aire y el funcionamiento del indicador de nivel de llenado.

A El recogedor de hierba se está llenando

B El recogedor de hierba está lleno

- Vaciar el recogedor de hierba (⇒ 11.6).

9. Indicaciones para el trabajo

9.1 Información general



¡Peligro de lesiones!

Desenrede inmediatamente cualquier enredo de cable que se produzca.

Al cortar el césped, mantenga el cable de conexión siempre detrás de usted. Los cables de conexión pueden ser cortados involuntariamente al cortar el césped o producir tropiezos. Esto conlleva un alto riesgo de accidente. Por esta razón, hay que cortar de manera que el cable de conexión quede siempre visible sobre la superficie cortada.

Un césped bonito y tupido se obtiene solo cortándolo a menudo y repasándolo periódicamente para mantenerlo corto.

En un clima caluroso y seco no hay que cortarlo demasiado, puesto que, de lo contrario, el sol lo quemaría y tendría un mal aspecto.

Con una cuchilla afilada se consigue una mejor calidad de corte que con una cuchilla desafilada, por lo que debe afilarse periódicamente (Distribuidor especializado STIHL).

9.2 Carga correcta del motor eléctrico

No se debe encender el cortacésped en hierba alta o con la altura de corte mínima.

El cortacésped puede someterse a esfuerzo sólo en la medida en que no se haga descender la velocidad del motor eléctrico por debajo de límites prudenciales.

Si el nivel de revoluciones va en descenso, habrá que ajustar una altura de corte superior y/o disminuir la velocidad de avance.

9.3 Cuando se bloquea la cuchilla

Apagar inmediatamente el motor eléctrico y extraer el enchufe de red. A continuación, eliminar la causa de la anomalía.

9.4 Protección contra sobrecarga térmica del motor eléctrico

Si durante el trabajo se produce una sobrecarga del motor eléctrico, el dispositivo de protección contra sobrecarga térmica integrado lo desconectará automáticamente.

Posibles causas de sobrecarga:

- Corte de hierba demasiado alta o ajuste demasiado bajo de la altura de corte,
- Velocidad de avance excesiva,
- Limpieza insuficiente de la conducción del aire de refrigeración (ranuras de aspiración),
- Cuchilla desafilada o desgastada,
- Cable de conexión no adecuado o demasiado largo (caída de tensión) (⇒ 11.1).

Nueva puesta en servicio

Tras un tiempo de enfriamiento de hasta 10 min. (en función de la temperatura ambiente), poner el equipo en servicio nuevamente con toda normalidad (⇒ 11.).

9.5 Zona de trabajo del usuario



- Por motivos de seguridad, cuando el motor eléctrico está en marcha el usuario se debe mantener siempre detrás del manillar en la zona de trabajo. Se debe respetar siempre la distancia de seguridad definida por el manillar.
- El cortacésped debe ser manejado exclusivamente por una sola persona. Ninguna otra persona debe acercarse a la zona de peligro. (⇒ 4.)

10. Dispositivos de seguridad

El equipo cuenta con varios dispositivos de seguridad para un manejo seguro y para evitar un uso inadecuado.



¡Peligro de lesiones!

Cuando se detecta un defecto en un dispositivo de seguridad, el equipo no debe ser puesto en marcha. Póngase en contacto con un establecimiento especializado; STIHL recomienda los distribuidores especializados STIHL.

10.1 Dispositivos de protección

El cortacésped está equipado con dispositivos de protección, que impiden un contacto involuntario con la cuchilla y con material cortado expulsado.

Entre ellos se cuentan la carcasa, el deflector, el recogedor de hierba y el manillar montado debidamente.

10.2 Manejo con las dos manos

El motor eléctrico sólo se puede poner en marcha si se presiona y se mantiene presionado el botón de conexión con la mano derecha, y después se tira de la palanca de parada del motor hacia el manillar con la mano izquierda.

10.3 Freno contra la marcha por inercia del motor eléctrico

Al soltar la palanca de parada del motor, la cuchilla se detendrá antes de que transcurran 3 segundos.

Un freno contra la marcha por inercia integrado en el motor eléctrico reduce el periodo de rodaje por su propia inercia hasta que las cuchillas se detengan por completo.



Tras conectar el motor eléctrico, la cuchilla gira y se puede oír un ruido de viento. El tiempo de postfuncionamiento se corresponde con la duración del ruido de viento tras la desconexión del motor eléctrico y puede medirse con un cronómetro.

11. Poner el equipo en servicio

11.1 Conexión eléctrica del equipo



¡Peligro de descarga eléctrica!

Tenga en cuenta las indicaciones de seguridad del capítulo "Para su seguridad" (⇒ 4.2).

Si se utiliza un tambor de cable, el cable de conexión deberá estar totalmente desenrollado, pues de lo contrario se podría producir una pérdida de potencia y un sobrecalentamiento debido a la resistencia eléctrica.

Solo deben emplearse cables de conexión que no sean más ligeros que los siguientes cables flexibles de goma:

H07 RN-F DIN/VDE 0282

Sección mínima:

hasta 25 m de longitud: 3 x 1,5 mm²

hasta 50 m de longitud: 3 x 2,5 mm²

Los acoplamientos de los cables de conexión deben ser de goma o estar revestidos de goma y deben cumplir la siguiente norma:

DIN/VDE 0620

La tensión de red y la frecuencia de red deben coincidir con los datos de la placa de características o con los datos indicados en el capítulo "Datos técnicos" (⇒ 18.).

El cable de conexión a la red eléctrica debe estar suficientemente protegido (⇒ 18.).

Este equipo está destinado al uso conectado a una red de alimentación de corriente con una impedancia de sistema

$Z_{m\acute{a}x}$ en el punto de entrega (conexión doméstica) de un máximo de **0,47 ohmios** (a 50 Hz).

El usuario debe asegurarse de que el equipo solamente se ponga en servicio con una red de alimentación de corriente que cumpla estos requisitos. Si fuera necesario, la impedancia del sistema puede consultarse a la empresa suministradora de energía local.

11.2 Dispositivo antitirones del cable



Durante el trabajo, el dispositivo antitirones evita que el cable de conexión se desconecte accidentalmente y que la conexión del cable de alimentación del equipo resulte dañada.

Por este motivo, el cable de conexión siempre debe guiarse por el dispositivo antitirones.

- Formar un lazo con el cable de conexión (1) y meterlo por la abertura (2).
- Colocar el lazo encima del gancho (3) y fijarlo.

11.3 Conectar el cortacésped



No arranque el cortacésped en hierba alta. Si el motor eléctrico arranca con dificultad, ajuste una altura de corte mayor.

- **1** Apriete el botón de conexión (1) y manténgalo apretado.
- **2** Tire de la palanca de parada del motor (2) hacia el manillar y manténgala sujeta.

- Una vez accionada la palanca de parada del motor (2), se puede soltar el botón de conexión (1).

11.4 Desconectar el cortacésped



- Soltar la palanca de parada del motor (1). El motor eléctrico y la cuchilla se detienen tras un corto periodo de rodaje por su propia inercia.

11.5 Tracción a las ruedas

El cortacésped **RME 545 V** está equipado con una tracción a las ruedas.

La velocidad de marcha puede regularse progresivamente **durante** la marcha, **sin** desconectar la tracción a las ruedas: **2,4 km/h – 4,0 km/h**

Conectar la tracción a las ruedas:



- Conectar el motor eléctrico. (⇒ 11.3)
- Tire de la palanca de tracción a las ruedas (1) hacia el manillar y manténgala sujeta. La tracción a las ruedas se conectará y el cortacésped se pondrá en movimiento hacia delante.



¡Evitar causar daños en el equipo!

Accione la palanca de tracción a las ruedas siempre por completo (hasta el tope), para impedir que se produzcan daños en la caja de cambios.

Ajustar la velocidad de marcha:



¡Evitar causar daños en el equipo!

Accione la palanca de tracción Vario (2) solo con el motor eléctrico en funcionamiento.

- **Disminuir** la velocidad de marcha:
Presione la palanca de tracción Vario (2) hacia delante durante la marcha.



- **Aumentar** la velocidad de marcha:
Tire de la palanca de tracción Vario (2) hacia atrás durante la marcha.



Desconectar la tracción a las ruedas:



- Suelte la palanca de tracción a las ruedas (1). La tracción a las ruedas se desconectará y el cortacésped se detendrá. El motor eléctrico seguirá funcionando.

11.6 Vaciar el recogedor de hierba



¡Peligro de lesiones!

Antes de desenganchar el recogedor de hierba, apague el motor eléctrico y deje que la cuchilla se pare completamente.



Un recogedor de hierba completamente lleno puede pesar hasta unos **16 kg**.

- Desenganche y deposite el recogedor de hierba. (⇒ 8.5)

- Abra el recogedor de hierba por la lengüeta de cierre (1). Abra la parte superior del recogedor de hierba (2) y manténgala abierta. Abata el recogedor de hierba hacia atrás y vacíe el material cortado.
El recogedor de hierba puede sujetarse bien y vaciarse cómodamente con la ayuda de los asideros (3, 4) en su parte superior e inferior.
- Cierre el recogedor de hierba.
- Enganche el recogedor de hierba. (⇒ 8.5)

12. Mantenimiento

12.1 Información general



¡Peligro de lesiones!

Tenga en cuenta las indicaciones de seguridad del capítulo "Para su seguridad" (⇒ 4.).

Mantenimiento anual por parte de un establecimiento especializado:

El cortacésped debe ser revisado una vez al año por un establecimiento especializado. STIHL recomienda los distribuidores especializados STIHL.

12.2 Limpiar el equipo

Intervalos de mantenimiento: Después de cada uso

Un tratamiento cuidadoso evita daños en el equipo y alarga su vida útil.



¡Peligro de lesiones!

Pare el motor eléctrico, extraiga el enchufe de red y deje que el equipo se enfríe.

El equipo solo estará seguro en la posición de limpieza con el deflector abierto.

- Coloque el cortacésped sobre una superficie firme, nivelada y plana.
- Seleccione el nivel de corte más alto. (⇒ 8.4)
- Desenganche el recogedor de hierba. (⇒ 8.5)
- Deposite el manillar (1) hacia atrás.
- Abra el deflector (2) y manténgalo sujeto.
- Levante el equipo por la parte delantera utilizando el asa de transporte (3), y colóquelo en la posición de limpieza como lo muestra la ilustración.

Indicaciones para la limpieza:

- Limpie el recogedor de hierba alejado del equipo con agua corriente y un cepillo.
- Quite la suciedad del equipo con un poco de agua, con un cepillo o con un paño. Limpie sobre todo también la cuchilla. No proyecte nunca chorros de agua sobre piezas del motor eléctrico, juntas o cojinetes.
- Suelte previamente los restos de hierba con un palo de madera.
- En caso necesario, utilice un limpiador especial (p. ej., el limpiador especial STIHL).

- Elimine la suciedad de las ranuras de ventilación (entre el capó del motor y la parte inferior de la carcasa), a fin de garantizar una refrigeración suficiente del motor eléctrico.

12.3 Motor eléctrico, ruedas y caja de cambios

El motor eléctrico no requiere mantenimiento.

Los rodamientos de las ruedas no requieren mantenimiento.

La caja de cambios Vario (**RME 545 V**) no requiere mantenimiento.

12.4 Parte superior del manillar

Intervalos de mantenimiento: Antes de cada puesta en servicio

Comprobar si la parte superior del manillar presenta daños; esta está recubierta con una capa aislante. Si dicha capa está dañada, no poner en servicio el cortacésped y cambiar la parte superior del manillar.

12.5 Mantenimiento de la cuchilla



Intervalos de mantenimiento: antes de cada uso



¡Peligro de lesiones!

La cuchilla se desgasta con diferente intensidad dependiendo del lugar de utilización y del tiempo de servicio. Cuando se utiliza el equipo en un terreno arenoso o a menudo en condiciones de sequedad, la cuchilla se somete a mayor esfuerzo y se desgasta con una rapidez superior al promedio. Una cuchilla desgastada puede romperse y causar lesiones graves. Por ello deben cumplirse siempre las indicaciones para el mantenimiento de la cuchilla.

- Vuelque el cortacésped hacia atrás para colocarlo en la posición de limpieza. (⇒ 12.2)
- Limpie la cuchilla (1).
- Compruebe el **grosor de la cuchilla** **A** en varios puntos con la ayuda de un pie de rey. Mida el grosor sobre todo también en la zona de las alas.
A > 2 mm
- Coloque una regla (2) en el canto frontal de la cuchilla y mida el **desgaste** **B**.
B < 5 mm

Hay que sustituir la cuchilla:

- cuando está dañada (muescas, fisuras),
- si los valores de medición se alcanzan en uno o varios puntos, o están fuera de los límites admisibles.

Si en el cortacésped se ha montado la cuchilla multifuncional disponible como accesorio especial, se aplican otros límites de desgaste (véase el manual de instrucciones del accesorio).

12.6 Desmontar y montar la cuchilla



Desmontaje:

- Utilice un taco de madera adecuado (1, de aprox. 60x60mm) para retener la cuchilla (2).
- Desenrosque el tornillo de cuchilla (3) con una llave de boca de 24 mm.
- Retire la cuchilla (2).

Montaje:



¡Peligro de lesiones!

La cuchilla (2) solo debe montarse como se muestra en la ilustración. Las alas de cuchilla dobladas hacia arriba deben mostrar hacia arriba.

El par de apriete especificado para el tornillo de cuchilla debe respetarse estrictamente, ya que de ello depende la fijación segura de la herramienta de corte. Asegure el tornillo de cuchilla (3) adicionalmente con **Loctite 243**.

Cambie el tornillo de cuchilla (3) cada vez que cambie la cuchilla.

- Limpie la superficie de contacto de la cuchilla y el casquillo de cuchilla.
- Compruebe el equilibrado de la cuchilla. (⇒ 12.7)
- Monte la cuchilla (2) con las alas dobladas apuntando hacia arriba (hacia el equipo).

- Utilice un taco de madera adecuado (1, de aprox. 60x60mm) para retener la cuchilla (2).
- Enrosque y apriete el tornillo de cuchilla (3).
Par de apriete:
15 - 20 Nm

12.7 Comprobación del equilibrado de la cuchilla



- Desmontar la cuchilla. (⇒ 12.6)
- Introducir un destornillador (1) por el orificio central (2) de la cuchilla (3) y nivelarla horizontalmente.
Si la cuchilla está correctamente equilibrada, permanecerá en posición horizontal.
- Si la cuchilla se inclina hacia un lado, volver a afilarla en ese lado hasta conseguir el equilibrio. (⇒ 12.8)

12.8 Afilar la cuchilla

STIHL recomienda encargar el afilado de la cuchilla a un especialista. Si la cuchilla no está correctamente afilada (ángulo de afilado incorrecto, desequilibrio, etc.), el funcionamiento del equipo se verá afectado negativamente.

Instrucciones de afilado:

- Desmonte la cuchilla. (⇒ 12.6)
- Enfríe la cuchilla durante el afilado, por ejemplo, con agua. A fin de conservar la resistencia de la cuchilla debe evitarse que su color cambie a azul.
- Afile la cuchilla uniformemente para evitar que se produzcan vibraciones por desequilibrio.
- Respete un ángulo de afilado de 30°.

- Tras el afilado, elimine eventualmente las rebabas de los filos con un papel de lija fino.

12.9 Ajustar el cable de tracción a las ruedas (RME 545 V)



Intervalos de mantenimiento: Cuando sea necesario

La tensión del cable viene ajustada correctamente de fábrica.

El reajuste del cable es necesario:

- si tras un período prolongado de utilización el cortacésped no se pone en movimiento correctamente al accionar la palanca de tracción a las ruedas.
- cuando la tracción a las ruedas está conectada permanentemente; es decir, el cortacésped se pone en movimiento de forma involuntaria al conectar el equipo, aunque no esté accionada la palanca de tracción a las ruedas.



¡Peligro de lesiones!

El cable de tracción a las ruedas tiene que estar ajustado correctamente al trabajar con el equipo. En caso necesario hay que acudir a un establecimiento especializado. STIHL recomienda los distribuidores especializados STIHL.

Controlar la tensión del cable de accionamiento:

- Apagar el motor eléctrico y extraer el enchufe de red.

- Accionar la palanca de tracción a las ruedas y, al mismo tiempo, tirar del cortacésped hacia atrás.

A partir de aprox. un tercio del recorrido de la palanca, las ruedas motrices deberán quedar bloqueadas.

Ajustar el cable de accionamiento:

- Girando el tornillo de ajuste (1) del lado izquierdo de la parte superior del manillar en dirección "+" se incrementa la tensión del cable; la tensión disminuye si se gira en dirección "-".

12.10 Conservación (parada invernal)

El equipo debe guardarse en un lugar seco, cerrado y sin polvo. Asegúrese de que no quede al alcance de los niños.

El cortacésped sólo debe guardarse en un estado de servicio seguro, si es necesario hay que abatir el manillar.

Mantenga todas las tuercas, pernos y tornillo fijamente apretados y sustituya las indicaciones de advertencia y peligro del equipo que sean ilegibles, compruebe signos de desgaste y daños en toda la máquina. Sustituya las piezas desgastadas o dañadas.

Deben solucionarse las posibles anomalías presentes en el equipo antes de guardarlo.

Si el cortacésped va a estar parado algún tiempo (parada invernal), hay que tener en cuenta los puntos siguientes:

- Limpie a fondo todos los componentes externos del equipo.
- Lubrique bien (aceite o grasa) todas las piezas móviles.

13. Transporte

13.1 Transporte



¡Peligro de lesiones!

Tenga en cuenta el capítulo "Para su seguridad" antes de realizar el transporte. (⇒ 4.)

Durante el transporte lleve siempre un equipamiento personal de seguridad adecuado (calzado de seguridad, guantes resistentes). Antes de levantar o transportar el equipo hay que desconectar siempre la línea de alimentación.

Transporte del equipo:



- Levante el equipo únicamente agarrándolo por el asa de transporte (1) y por el manillar (2). Preste atención a que haya siempre suficiente distancia entre la cuchilla y el cuerpo, especialmente los pies y las piernas.

Sujeción del equipo:



- Asegure el equipo en la superficie de carga utilizando medios de sujeción adecuados, y transpórtelo exclusivamente de pie sobre sus 4 ruedas.
- Fije cuerdas o correas en la parte superior de la carcasa (3).

14. Reducir el desgaste y prevenir daños

Información importante referente al mantenimiento y cuidado del grupo de productos

Cortacésped, de dirección manual y eléctrico (STIHL RME)

STIHL no se hace responsable de los daños personales y materiales ocasionados por la no observación de las indicaciones contenidas en las instrucciones de funcionamiento, especialmente en lo referente a la seguridad, el funcionamiento y el mantenimiento, o de los daños que aparezcan debidos a una utilización de accesorios o piezas de repuesto no autorizadas.

Siga siempre las instrucciones siguientes, que son importantes para evitar daños o un desgaste excesivo de su equipo STIHL:

1. Piezas de desgaste

Algunas piezas del equipo STIHL están sometidas a un desgaste normal, incluso utilizando el equipo de manera adecuada, por lo que deberán ser sustituidas a tiempo (dependiendo del tipo y de la duración de uso).

Estas son, entre otras:

- Cuchilla
- Recogedor de hierba
- Guardacantos
- Correa trapezoidal (RME 545 V)

2. Observación de las indicaciones del presente manual de instrucciones

El uso, mantenimiento y almacenamiento del equipo STIHL deberá efectuarse con sumo cuidado, tal y como se describe en este manual de instrucciones. El propio usuario es el responsable de todos los daños ocasionados por incumplimiento de las indicaciones de seguridad, utilización y mantenimiento.

Esto es especialmente válido en caso de:

- Cable de alimentación de dimensiones insuficientes (sección).
- Conexión eléctrica incorrecta (tensión).
- Modificaciones en el producto no autorizadas por STIHL.
- El uso de herramientas o piezas no permitidas para el equipo, no adecuadas o de calidad inferior.
- Un uso inadecuado del producto.
- La utilización del producto en eventos deportivos o en campeonatos.
- Daños ocasionados como consecuencia de un uso continuado del producto con componentes defectuosos.

3. Trabajos de mantenimiento

Todos los trabajos descritos en el apartado titulado "Mantenimiento" tienen que ser ejecutados regularmente.

Si el usuario no puede realizar alguno de estos trabajos de mantenimiento, deberá encomendar esta tarea a un establecimiento especializado.

STIHL recomienda que los trabajos de mantenimiento y reparación se realicen exclusivamente en las instalaciones del distribuidor especializado STIHL.

Los distribuidores especializados STIHL reciben formación e información técnica regularmente.

Si se descuidan estos trabajos pueden producirse daños de los que será responsable el usuario.

Los posibles daños son, entre otros:

- Daños en el motor eléctrico debido a una limpieza insuficiente de la conducción del aire de refrigeración (ranuras de aspiración).
- Daños por corrosión y otros daños derivados de un almacenamiento indebido.
- Daños en el equipo debido a la utilización de piezas de recambio de una calidad inferior.
- Daños por no realizar un mantenimiento periódico o por realizar un mantenimiento insuficiente, o bien por no realizar los trabajos de mantenimiento o reparación en un taller especializado.

15. Protección del medio ambiente



La hierba cortada no forma parte de la basura normal, sino que debe utilizarse para la preparación de compost.

Los embalajes, la máquina y los accesorios están fabricados con materiales reciclables y deben desecharse correspondientemente.

Una eliminación de restos de materiales por separado, respetando el medio ambiente, ofrece la posibilidad de reciclar las materias primas empleadas. Por esta razón, debe llevar el equipo a un centro de

reciclaje cuando desee deshacerse de él. Tenga en cuenta para ello las indicaciones del capítulo "Eliminación" (⇒ 4.9).

Póngase en contacto con su centro de reciclado o su establecimiento especializado para recibir información sobre cómo desechar los productos de forma correcta.

16. Piezas de recambio habituales

Cuchilla:
6340 702 0100

Tornillo de cuchilla:
6340 760 2801

 El tornillo de cuchilla ha de sustituirse cada vez que se cambie la cuchilla. Los repuestos se pueden obtener en los distribuidores especializados STIHL.

17. Declaración de conformidad de la UE

17.1 Cortacésped STIHL RME 545.0, RME 545.0 C, RME 545.0 V

STIHL Tirol GmbH
Hans Peter Stihl-Straße 5
6336 Langkampfen
Austria

declara, como único responsable, que

- Artículo: Cortacésped eléctrico
- Marca: STIHL
- Tipo: RME 545.0, RME 545.0 C, RME 545.0 V
- Ancho de corte: 43 cm

– Identificación de serie: 6340

cumple con las disposiciones aplicables de las directivas 2000/14/EC, 2006/42/EC, 2014/30/EU, 2011/65/EU y 2009/125/EC, y se ha diseñado y fabricado en conformidad con las normas siguientes, en sus versiones en vigor en la fecha de producción: EN 60335-1, EN 60335-2-77, EN 55014-1, EN 55014-2, EN 61000-3-2 y EN 61000-3-11.

Entidad que participó en la evaluación:
TÜV Rheinland LGA Products GmbH
Tillystraße 2
90431 Nürnberg, DE

Para la determinación de la potencia sonora medida y garantizada se procedió según la directiva 2000/14/EC, anexo VIII.

- Potencia sonora medida: 93,6 dB(A)
- Potencia sonora garantizada: 94 dB(A)

La documentación técnica se conserva en la empresa STIHL Tirol GmbH.

El año de fabricación y el número de serie se indican en el cortacésped.

Langkampfen, 20.01.2021

STIHL Tirol GmbH
FN 46276 d, Landesgericht Innsbruck

p.p.



Matthias Fleischer, director de Investigación y Desarrollo

p.p.



Sven Zimmermann, director de Calidad

18. Datos técnicos

RME 545.0, RME 545.0 C, RME 545.0 V:

Número de serie	6340
Motor, tipo	Motor eléctrico
Tensión	230 V~
Entrada de potencia (EU) 2019/1781	1600 W §2(2) (j)
Frecuencia	50 Hz
Protección por fusible	10 A
Clase de protección	II
Tipo de protección	IPX 4
Dispositivo de corte	Barra portacuchillas
Ancho de corte	43 cm
Velocidad del dispositivo de corte	2800 rpm
Accionamiento de barra portacuchillas	permanente
Par de apriete de tornillo de cuchilla	15 - 20 Nm
Ø rueda delantera	180 mm
Ø rueda trasera	200 mm

RME 545.0 V: Tracción a las ruedas traseras	Caja de cambios Vario
Capacidad del recogedor de hierba	60 l
Altura de corte	25 - 80 mm
Longitud	147 cm
Ancho	48 cm
Altura	102 cm

Peso:

RME 545.0	26 kg
RME 545.0 C	29 kg
RME 545.0 C (GB)	30 kg
RME 545.0 V	32 kg

Emisiones sonoras:

Medición según 2000/14/EG:

Potencia sonora garantizada L_{WA}	94 dB(A)
Factor K_{WA}	0,8 dB(A)

Medición según EN 60335-2-77:

Nivel sonoro en el lugar de trabajo L_{pA}	82 dB(A)
Factor K_{pA}	2 dB(A)

Vibraciones mano-brazo:

Valor característico de vibración declarado según EN 12096:

Valor medido a_{hw}	2,80 m/seg ²
Factor K_{hw}	1,40 m/seg ²

Medición según EN 20643, EN 60335-2-77

18.1 REACH

REACH es el marco reglamentario de la CE sobre registro, evaluación y autorización de sustancias químicas.

En www.stihl.com/reach se facilita más información sobre el cumplimiento del reglamento REACH (CE) N.º 1907/2006.

19. Localización de anomalías

✘ En caso necesario ponerse en contacto con un establecimiento especializado: STIHL recomienda los distribuidores especializados STIHL.

Anomalía:

El motor eléctrico no arranca

Posible causa:

- No hay tensión de red
- Cable de conexión, conectores macho/hembra o conmutadores defectuosos
- Botón de conexión no pulsado
- El motor eléctrico está sobrecargado debido a un césped demasiado alto o húmedo
- Protección del motor eléctrico activada
- Carcasa del cortacésped obstruida
- Fusible defectuoso en el conector (versión de GB)

Solución:

- Comprobar la protección por fusible (⇒ 11.1)
- Comprobar cables/conectores/conmutadores; cambiar los componentes dañados (⇒ 11.1)
- Apretar el botón de conexión (⇒ 11.3)
- No conectar el motor eléctrico en hierba alta; adaptar la altura de corte (⇒ 8.4)
- Dejar que el equipo se enfríe (⇒ 9.4)
- Limpiar la carcasa del cortacésped (⇒ 12.2)
- Cambiar el fusible del conector (✘)

Anomalía:

El dispositivo de seguridad eléctrica se dispara frecuentemente

Posible causa:

- El cable de conexión no es adecuado
- Sobrecarga eléctrica
- El aparato está sobrecargado por segar hierba demasiado alta o demasiado húmeda

Solución:

- Utilizar un cable de conexión adecuado (⇒ 11.1)
- Conectar el equipo a otro circuito de corriente
- Adaptar la altura y la velocidad de corte a las condiciones de segado (⇒ 8.4)

Anomalía:

Fuertes vibraciones durante el funcionamiento

Posible causa:

- Tornillo de cuchilla flojo
- La cuchilla no está equilibrada
- Fijación defectuosa del motor eléctrico

Solución:

- Apretar el tornillo de cuchilla (⇒ 12.6)
- Afilar (equilibrar) o sustituir la cuchilla (⇒ 12.8)
- Controlar el atornillamiento del motor eléctrico; apretar los tornillos en caso necesario (✘)

Anomalía:

Corte imperfecto; el césped se pone de color amarillo

Posible causa:

- Cuchilla desafilada o desgastada

- La velocidad de avance es demasiado alta en relación con la altura de corte

Solución:

- Afilar o cambiar la cuchilla (⇒ 12.8)
- Disminuir la velocidad de avance y/o seleccionar la altura de corte adecuada (⇒ 8.4)

Anomalía:

Conexión difícil o pérdida de potencia del motor eléctrico

Posible causa:

- Corte de hierba demasiado alta o demasiado húmeda
- Carcasa del cortacésped obstruida

Solución:

- Adaptar la altura y la velocidad de corte a las condiciones de corte (⇒ 8.4)
- Limpiar la carcasa del cortacésped (extraer para ello el enchufe de red) (⇒ 12.2)

Anomalía:

El canal de expulsión está obstruido

Posible causa:

- La cuchilla está desgastada
- Hierba segada demasiado alta o demasiado húmeda

Solución:

- Sustituir la cuchilla (⇒ 12.6)
- Adaptar la altura y la velocidad de corte a las condiciones de segado (⇒ 8.4)

Anomalía:

RME 545 V: El equipo no se mueve al accionarse la palanca de tracción a las ruedas

Posible causa:

- Cable de tracción a las ruedas mal ajustado

- Cable de tracción a las ruedas dañado (p. ej. doblado).
- Correa trapezoidal desgastada
- Caja de cambios defectuosa

Solución:

- Controlar el ajuste del cable de accionamiento (⇒ 12.9)
- Sustituir el cable (✘)
- Sustituir la correa trapezoidal (✘)
- Sustituir la caja de cambios (✘)

Anomalía:

RME 545 V: El control de velocidad de la palanca de tracción Vario no funciona

Posible causa:

- La palanca de tracción Vario no se ha movido en la dirección correcta
- El cable de la palanca de tracción Vario se ha desenganchado o está dañado (p. ej., doblado)

Solución:

- Mover la palanca de tracción Vario en la dirección correcta (⇒ 11.5)
- Enganchar o sustituir el cable de la palanca de tracción Vario (✘)

20. Plan de mantenimiento

20.1 Confirmación de entrega

Modelo: _____

Número de serie:

Fecha:

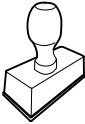

Próxima revisión



Fecha:

20.2 Confirmación de servicio técnico



Entregue este Manual de instrucciones a su distribuidor especializado STIHL al realizarse trabajos de mantenimiento.

Él le confirmará la ejecución de los trabajos de servicio técnico en los campos preimpresos.

-  Servicio técnico realizado el
-  Fecha del próximo servicio técnico

Estimados clientes,

ficamos muito satisfeitos pelo facto de ter escolhido a STIHL. Desenvolvemos e fabricamos os nossos produtos com a máxima qualidade e de acordo com as necessidades dos nossos clientes. Por isso, os produtos oferecem uma elevada fiabilidade mesmo sob condições de esforço extremo.

Também na assistência a STIHL é uma marca de excelência. O nosso revendedor autorizado garante aconselhamento e formação competente, e um acompanhamento técnico aprofundado.

Agradecemos a sua confiança e esperamos que aprecie o seu produto STIHL.



Dr. Nikolas Stihl

IMPORTANTE! LER E GUARDAR ANTES DA UTILIZAÇÃO.

1. Índice

Sobre este manual de utilização	138	Indicador do nível	147
Generalidades	138	Instruções para trabalhar	148
Instruções sobre a leitura do manual de utilização	138	Generalidades	148
Diferenças entre países	138	Carga correta do motor elétrico	148
Descrição do aparelho	139	Se a lâmina de corte bloquear	148
Para sua segurança	139	Proteção térmica contra sobrecarga do motor elétrico	148
Generalidades	139	Área de trabalho do utilizador	148
Aviso – Perigos originados pela corrente elétrica	140	Dispositivos de segurança	148
Vestuário e equipamento	141	Dispositivos de proteção	148
Transporte do aparelho	141	Operação de duas mãos	149
Antes dos trabalhos	141	Travão de inércia do motor elétrico	149
Durante o trabalho	142	Colocar o aparelho em funcionamento	149
Manutenção, limpeza, reparações e armazenamento	144	Ligar o aparelho à corrente elétrica	149
Armazenamento no caso de períodos de paragem mais longos	144	Alívio de tração	149
Eliminação	145	Ligar o cortador de relva	149
Descrição de símbolos	145	Desligar o cortador de relva	150
Fornecimento	145	Mecanismo de translação	150
Preparar o aparelho para o funcionamento	146	Esvaziar a cesta de recolha de relva	150
Generalidades	146	Manutenção	150
Montar o guiador	146	Generalidades	150
Montar a guia do cabo	146	Limpar o aparelho	150
Montar a cesta de recolha de relva	146	Motor elétrico, rodas e transmissão	151
Elementos de comando	146	Parte superior do guiador	151
Generalidades	146	Manutenção da lâmina de corte	151
Rebater o guiador	147	Desmontar e montar a lâmina de corte	151
Ajuste da altura do guiador	147	Verificar o equilíbrio da lâmina	152
Ajuste central da altura de corte	147	Afiar a lâmina de corte	152
Engatar e desengatar a cesta de recolha de relva	147	Ajustar o cabo tirante do mecanismo de translação (RME 545 V)	152
		Arrumação (período de inverno)	152
		Transporte	153
		Transporte	153

Minimização do desgaste e prevenção de danos	153
Proteção do meio ambiente	154
Peças de reposição comuns	154
Declaração de conformidade UE	154

Cortador de relva STIHL RME 545.0, RME 545.0 C, RME 545.0 V	154
Dados técnicos	155
REACH	155
Localização de falhas	155
Plano de manutenção	157
Confirmação de entrega	157
Confirmação de assistência	157

2. Sobre este manual de utilização

2.1 Generalidades

Este manual de utilização é um **manual de instruções original** do fabricante de acordo com a Diretiva Comunitária 2006/42/EC.

A STIHL trabalha continuamente no desenvolvimento da sua gama de produtos, pelo que se reserva o direito de efetuar alterações nos componentes fornecidos no que respeita à forma, à técnica e ao equipamento. Por esta razão, não é possível reclamar determinados direitos resultantes das indicações e figuras nesta brochura.

Neste manual de utilização, poderão ser descritos modelos que não estão disponíveis em todos os países.

Este manual de utilização está protegido por direitos de autor. Todos os direitos estão reservados, em particular o direito de reprodução, tradução e processamento com sistemas eletrónicos.

2.2 Instruções sobre a leitura do manual de utilização

As imagens e os textos descrevem determinados passos de operação.

Todos os símbolos gráficos aplicados no aparelho são explicados neste manual de utilização.

Perspetiva:

Perspetiva ao utilizar as designações "esquerda" e "direita" no manual de utilização:
O utilizador encontra-se atrás do aparelho e olha para a frente no sentido de marcha.

Referência de capítulo:

Uma seta remete para os respetivos capítulos e subcapítulos para mais explicações. O seguinte exemplo indica uma referência para um capítulo: (⇒ 3.)

Identificação de secções de texto:

As instruções descritas podem ser identificadas conforme os exemplos que se seguem.

Passos de operação que necessitam da intervenção do utilizador:

- Solte o parafuso (1) com uma chave de fendas, acione a alavanca (2)...

Enumerações gerais:

- Utilização do produto em eventos desportivos ou concursos

Textos com especial relevância:

As secções de texto com especial relevância são identificadas com um dos símbolos descritos a seguir, de modo a dar-lhes destaque adicional no manual de utilização.



Perigo!

Perigo de acidentes e ferimentos graves para pessoas. Um determinado comportamento é necessário ou deve ser omitido.



Aviso!

Perigo de ferimentos para pessoas. Um determinado comportamento evita ferimentos possíveis ou prováveis.



Cuidado!

Ferimentos ou danos materiais ligeiros que podem ser evitados através de um determinado comportamento.



Nota

Informação para uma melhor utilização do aparelho e para evitar possíveis falhas na utilização.

Textos com referência a imagens:

As figuras que esclarecem a utilização do aparelho encontram-se no início do manual de utilização.

O símbolo da câmara serve para associar as imagens nas páginas de imagens à respetiva parte do texto no manual de utilização.



2.3 Diferenças entre países

A STIHL fornece aparelhos com diferentes fichas e comutadores, dependendo do país de fornecimento.

As figuras mostram os aparelhos com fichas do tipo Euro. A ligação de aparelhos com outras versões de fichas à rede faz-se da mesma forma.

3. Descrição do aparelho



- 1 Parte superior do guiador
- 2 Manípulo rotativo
- 3 Placa de identificação com número de máquina
- 4 Capot do motor elétrico
- 5 Pega de transporte
- 6 Rodapé de proteção
- 7 Indicador da altura de corte
- 8 Ajuste central da altura de corte
- 9 Manípulo rotativo do ajuste da altura do guiador
- 10 Cesta de recolha de relva
- 11 Parte superior do cárter
- 12 Tampa de expulsão
- 13 Indicador do nível
- 14 Arco de paragem do motor
- 15 Botão de ligação
- 16 Alavanca do acionamento variável (RME 545 V)
- 17 Arco do mecanismo de translação (RME 545 V)
- 18 Ligação à rede

4. Para sua segurança

4.1 Generalidades



Ao trabalhar com o aparelho, deverá obrigatoriamente seguir as seguintes instruções de prevenção de acidentes.



Antes da primeira colocação em funcionamento, é necessário ler atentamente todo o manual de utilização. Guarde o manual de utilização com cuidado para futura utilização.

Estas medidas preventivas são imprescindíveis para a sua segurança; no entanto, a listagem não é definitiva. Utilize o aparelho sempre com cuidado e com consciência da responsabilidade, tendo em consideração que o utilizador é responsável por eventuais acidentes causados a terceiros ou aos seus bens.

Familiarize-se com os elementos de comando e aprenda a utilizar o aparelho.

O aparelho apenas pode ser utilizado por pessoas que tenham lido o manual de utilização e estejam familiarizadas com o manuseamento do aparelho. Antes da primeira colocação em funcionamento, o utilizador deve procurar obter instruções competentes e práticas. O utilizador tem de ser instruído pelo vendedor ou por outra pessoa competente sobre a utilização do aparelho.

Com essas instruções, o utilizador deverá aprender em particular que é necessário ter o máximo cuidado e concentração para trabalhar com o aparelho.

Apesar de utilizar este aparelho de acordo com as normas, existem sempre alguns riscos.



Perigo de morte por asfixia!

Perigo de asfixia para crianças que brinquem com os materiais da embalagem. Mantenha os materiais da embalagem fora do alcance de crianças.

Por princípio, o aparelho, incluindo todos os aparelhos acopláveis, apenas pode ser entregue ou emprestado a pessoas que tenham sido instruídas ou que estejam familiarizadas com este modelo e respetivo manuseamento. O manual de instruções é parte integrante do aparelho e tem de ser sempre fornecido.

Utilize o aparelho apenas se estiver descansado e se estiver em boas condições físicas e psíquicas. Se sofrer de algum problema de saúde, informe-se junto do seu médico sobre se pode trabalhar com o aparelho. Após a ingestão de bebidas alcoólicas, drogas ou medicamentos que possam afetar o poder de reação, não é permitido trabalhar com o aparelho.

Certifique-se de que o utilizador está em plena posse das suas capacidades físicas, sensoriais e mentais para utilizar e trabalhar com o aparelho. Caso o utilizador apresente capacidades físicas, sensoriais ou mentais limitadas para tal, o utilizador apenas poderá trabalhar com o aparelho sob supervisão ou de acordo com as indicações de uma pessoa responsável.

Garanta que o utilizador é maior de idade ou devidamente formado numa atividade sob supervisão, de acordo com a regulamentação nacional.

O aparelho foi concebido para uma utilização privada.

Atenção – Perigo de acidentes!

O aparelho destina-se apenas a cortar relva. Não é permitida qualquer outra utilização, a qual poderá ser perigosa ou originar danos no aparelho.

Devido ao risco de ferimentos do utilizador, o aparelho não pode ser utilizado para os seguintes trabalhos (lista incompleta):

- para aparar arbustos, sebes vivas e ramagens,
- para cortar trepadeiras,
- para cuidar de relvados em telhados ou em canteiros de varanda,
- para triturar ou lascar ramagens de árvores ou aparas de sebes,
- para limpar passeios (aspiração, expulsão por sopra),
- para aplanar o solo, como, por exemplo, para aplanar montes de toupeiras,
- para transportar material a cortar, exceto na cesta de recolha de relva concebida para o efeito.

Por motivos de segurança, qualquer alteração ao aparelho para além da montagem de acessórios autorizados pela STIHL é proibida, originando para além disso a anulação do direito à garantia. Poderá obter informações sobre acessórios autorizados junto do seu distribuidor oficial STIHL.

Em particular, é proibida qualquer alteração ao aparelho que altere a potência ou a rotação do motor de combustão ou do motor elétrico.

Não podem ser transportados objetos, animais ou pessoas, especialmente crianças, com o aparelho.

Durante a utilização em parques públicos, em instalações desportivas, em ruas e em empresas agrárias e florestais, dever-se-á tomar cuidados especiais.

Apenas solte o aparelho se este estiver numa superfície plana e não puder deslocar-se por si mesmo.



Atenção! Risco para a saúde devido às vibrações! Uma grande carga de vibrações pode causar danos aos

sistemas circulatório e nervoso, especialmente em pessoas com problemas circulatórios. Consulte um médico caso ocorram sintomas que possam ser causados por vibrações. Entre estes sintomas, que ocorrem principalmente nos dedos, mãos ou pulsos, incluem-se por exemplo (enumeração incompleta):

- perda de sensibilidade,
- dores,
- fraqueza muscular,
- descoloração da pele,
- sensação de formigueiro desagradável.

Durante o funcionamento, fixe firmemente o guiador com ambas as mãos nos locais previstos, mas sem tensão.

Programar o tempo de trabalho de modo a evitar cargas elevadas num período de tempo grande.

4.2 Aviso – Perigos originados pela corrente elétrica



Atenção!
Perigo de choque elétrico!

O cabo de rede, a ficha de rede, o interruptor para ligar/desligar e o cabo de ligação são especialmente importantes para a segurança elétrica. Cabos de ligação, acoplamentos e fichas danificados ou que não correspondam às normas não poderão ser utilizados, para que não se verifique o risco de um choque elétrico.



Por isso, verifique regularmente se o cabo de ligação apresenta indícios de danos ou envelhecimento (fragilidade).

Só coloque o aparelho em funcionamento com o cabo de rede desenrolado.

Sempre que usar um enrolador de cabos, o cabo tem de ser totalmente desenrolado antes da utilização.

Nunca utilize um cabo de extensão danificado. Substitua os cabos defeituosos por novos e não realize reparações em cabos de extensão.

O aparelho não pode ser utilizado com cabos danificados ou gastos. Verifique em particular se o cabo de ligação à rede apresenta danos e sinais de envelhecimento.

Os trabalhos de manutenção e de reparação em cabos de rede apenas podem ser efetuados por especialistas com formação específica.

Perigo de choque elétrico!

Não ligue um cabo danificado à corrente e toque num cabo defeituoso apenas quando estiver desligado da corrente.

Perigo de choque elétrico!

Não é permitido utilizar cabos, acoplamentos e fichas danificados ou cabos de ligação que não correspondam às prescrições.

Não toque nas unidades de corte (lâminas) antes de o aparelho ser desligado da rede elétrica.

Certifique-se sempre de que os cabos de rede utilizados estão adequadamente protegidos.



Embora o motor elétrico se encontre protegido contra salpicos de água, não é permitido trabalhar com o aparelho à chuva ou num ambiente molhado.

Utilize exclusivamente cabos de extensão isolados contra humidade para áreas exteriores, adequados para utilização com o aparelho (⇒ 11.1).

Ao cortar a relva, mantenha o cabo afastado da lâmina.

Desligue o cabo de ligação da ficha e da tomada e não puxe pelos cabos de ligação.

Se o aparelho for ligado a um grupo eletrogéneo, deverá ter em atenção que poderá ser danificado por variações de corrente.

Ligue o aparelho apenas a uma tomada protegida por um interruptor de proteção de corrente de falha com uma corrente de disparo máxima de 30 mA. O seu electricista poderá dar-lhe mais informações a este respeito.

Por motivos de segurança elétrica, o cabo elétrico tem de estar sempre corretamente montado no guiador.

4.3 Vestuário e equipamento



Durante o trabalho, utilize sempre calçado justo com sola antiderrapante. Nunca trabalhe descalço ou com sandálias, por exemplo.



Em trabalhos de manutenção e limpeza, bem como no transporte do aparelho, utilize também sempre luvas justas e prenda o cabelo comprido (elástico, gorro, etc.).



Ao afiar a lâmina de corte, é necessário utilizar óculos de proteção adequados.

O aparelho apenas pode ser colocado em funcionamento com calças compridas e vestuário justo.

Nunca utilize vestuário solto que possa ficar pendurado em peças móveis (alavanca de comando) - não utilize também joias, gravatas ou cachecóis.

4.4 Transporte do aparelho

Trabalhe apenas com luvas de modo a evitar ferimentos em peças do aparelho de arestas vivas e quentes.

Antes do transporte, desligue o aparelho, retire o cabo de rede e espere até a lâmina parar.

Transporte o aparelho apenas com o motor elétrico frio.

Observe o peso do aparelho e, se necessário, utilize auxílios de carga adequados (rampas de carga, dispositivos de elevação).

Proteja o aparelho e as respetivas peças transportadas (por exemplo, cesta de recolha de relva) na superfície de carga com meios de fixação (cintas, cabos, etc.) suficientemente dimensionados.

Ao levantar e carregar o aparelho, evite o contacto com a lâmina de corte.

Siga as indicações no capítulo "Transporte". Aí, é descrito como levantar ou prender o aparelho. (⇒ 13.)

No transporte do aparelho, deve ser respeitada a legislação regional em vigor, em particular a que diz respeito à proteção das cargas e ao transporte de objetos em superfícies de carga.

4.5 Antes dos trabalhos

Certifique-se de que o aparelho apenas é utilizado por pessoas familiarizadas com o manual de utilização.

Tenha em conta as normas municipais sobre as horas em que é permitido usar aparelhos de jardinagem com motor de combustão ou motor elétrico.

Verifique todo o terreno em que irá aplicar o aparelho e retire todos os paus, pedras, arames, ossos e objetos estranhos que porventura poderiam vir a ser projetados pelo aparelho. Os obstáculos (como, por exemplo, troncos de árvores, raízes) podem não ser vistos no meio da relva alta.

Como tal, antes de trabalhar com o aparelho, marque todos os objetos estranhos (obstáculos) escondidos no relvado que não seja possível remover.

Antes da utilização do aparelho, substitua os componentes avariados, gastos e danificados. Substitua os avisos de perigo e alerta no aparelho que se tenham tornado ilegíveis ou estejam danificados. O seu distribuidor oficial STIHL tem disponíveis avisos autocolantes de reposição e todas as restantes peças de reposição.

O aparelho só pode ser utilizado num estado operacionalmente seguro. Antes de cada colocação em funcionamento, é necessário verificar:

- se o aparelho está montado corretamente.
- se a ferramenta de corte e toda a unidade de corte (lâmina de corte, elementos de fixação, cárter do mecanismo de corte) se encontram em perfeitas condições. Em particular, é necessário estar atento ao correto assentamento, à presença de danos (entalhes ou fendas) e ao desgaste.
- se os dispositivos de segurança (por exemplo, tampa de expulsão, cárter, guiador, arco de paragem do motor) estão em perfeitas condições e se funcionam corretamente.
- se a cesta de recolha de relva não está danificada e se está totalmente montada. Não deverá utilizar uma cesta de recolha danificada.
- se o travão de inércia do motor elétrico funciona.

Se necessário, realize todos os trabalhos necessários ou dirija-se a um distribuidor oficial. A STIHL recomenda os distribuidores oficiais STIHL.

Siga as indicações do capítulo "Perigos originados pela corrente elétrica" (⇒ 4.2).

Nunca ligue o motor elétrico sem a lâmina corretamente montada. Perigo de sobreaquecimento do motor elétrico!

4.6 Durante o trabalho



Nunca trabalhe enquanto estiverem animais ou pessoas, em particular crianças, na zona de risco.

Os dispositivos de comando e de segurança instalados no aparelho não podem ser retirados ou ligados em ponte. Em particular, nunca fixe o arco de paragem do motor no guiador da direção (por exemplo, amarrando-o).

O guiador tem de estar sempre corretamente montado e não pode ser alterado. Nunca coloque o aparelho em funcionamento com o guiador rebatido.

Nunca fixe objetos ao guiador (por exemplo, vestuário de trabalho). Não é permitido enrolar cabos de extensão à volta do guiador.

Trabalhe apenas à luz do dia ou com boa iluminação artificial.

Não trabalhe a temperaturas ambiente inferiores a +5 °C.

Não trabalhe com o aparelho à chuva, trovoadas e, em particular, sob o perigo de relâmpagos.

Com o piso húmido, existe um maior perigo de acidentes, devido à posição de trabalho menos segura.

Dever-se-á trabalhar de forma particularmente cuidadosa no sentido de evitar deslizamentos. Se possível, evite utilizar o aparelho com o piso húmido.

Não deixe o aparelho à chuva.

Ligar o aparelho:

Ligue o aparelho com cuidado, de acordo com as indicações do capítulo "Colocar o aparelho em funcionamento". (⇒ 11.)

Mantenha uma distância suficiente entre os pés e a ferramenta de corte.

Ao ligar, o aparelho tem de estar numa superfície plana.

O aparelho não pode ser inclinado antes de ser ligado e durante o processo de ligação.

Não ligue o motor elétrico se o canal de expulsão não estiver coberto pela tampa de expulsão ou pela cesta de recolha de relva.

Evite repetir processos de ligação num curto espaço de tempo, nomeadamente "brincar" com o botão de ligação. Perigo de sobreaquecimento do motor elétrico!

Trabalhar em encostas:

Em encostas, trabalhe sempre na transversal, nunca na longitudinal. Se o utilizador perder o controlo ao cortar a relva na longitudinal, poderá também vir a ser atropelado pelo cortador de relva em funcionamento.

Tenha o máximo de cautela ao mudar de direção no declive.

Garanta sempre uma posição estável em encostas e evite trabalhar com o aparelho em encostas demasiado íngremes.

Por motivos de segurança, o aparelho não poderá ser aplicado em declives com uma inclinação superior a 25° (46,6 %). **Perigo de ferimentos!**

Uma inclinação de terreno de 25°

corresponde a uma subida vertical de 46,6 cm num comprimento horizontal de 100 cm.

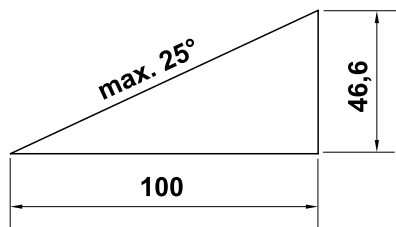

Utilização no trabalho:



Atenção – Perigo de ferimentos!

Nunca aproxime as mãos ou os pés de peças em rotação.

Nunca toque na lâmina em rotação. Mantenha-se sempre afastado da abertura de expulsão. Deve manter-se sempre à distância de segurança dada pelo guiador.



Não tente inspecionar a lâmina enquanto o aparelho estiver em funcionamento. Nunca abra a tampa de expulsão e/ou remova a cesta de recolha de relva enquanto a lâmina estiver em funcionamento. A lâmina em rotação pode causar ferimentos.

Conduza o aparelho apenas a passo – nunca corra ao trabalhar com o aparelho. Se conduzir o aparelho rapidamente, o perigo de ferimentos é maior, podendo tropeçar, escorregar, etc.

Seja particularmente cauteloso ao inverter o sentido de marcha do aparelho ou ao puxá-lo para si.

Perigo de tropeçar!

Nunca levante ou transporte o aparelho com o motor elétrico a trabalhar nem com o cabo de rede ligado.

Os objetos escondidos na relva (instalações de irrigação de relva, estacas, torneiras de água, fundações, cabos elétricos, etc.) têm de ser contornados. Nunca passe por cima desses objetos estranhos.

Utilize o aparelho com especial cuidado quando estiver a trabalhar nas proximidades de encostas, arestas de terrenos, valas e lagos. Em particular, tenha a atenção de se manter a uma distância suficiente desses locais de perigo.

Caso a ferramenta de corte ou o aparelho tenham embatido num obstáculo ou num objeto estranho, desligue o motor elétrico, retire o cabo de rede e execute uma verificação minuciosa.



STOP

Atenção à desaceleração da ferramenta de corte, que leva alguns segundos até parar completamente.

Desligue o motor elétrico

- se transportar o aparelho por outras superfícies, a fim de despejar a relva,
- se tiver de levar e trazer o aparelho para a superfície a cortar,
- antes de remover a cesta de recolha de relva.
- antes de ajustar a altura de corte.



Desligue o motor elétrico, retire a ficha de rede e certifique-se de que a ferramenta de corte para por completo:

- antes de eliminar bloqueios ou entupimentos no canal de expulsão;

- Se a ferramenta de corte tiver batido num objeto estranho. É necessário verificar se a ferramenta de corte apresenta eventuais indícios de danos. O aparelho não pode ser colocado em funcionamento com o eixo de lâminas ou o eixo do motor elétrico empenado ou danificado. **Perigo de ferimentos por causa de peças avariadas!**

- Antes de verificar ou limpar o aparelho ou efetuar quaisquer trabalhos no mesmo (por exemplo, ajustar a altura de corte, rebater/ajustar o guiador);

- Antes de abandonar o aparelho ou quando estiver sem vigilância;

- Antes de levantar ou carregar o aparelho;

- Antes do transporte.

- Se tiver sido encontrado um objeto estranho ou caso o aparelho vibre fortemente, de modo anormal. Nestes casos, verifique se existem danos no aparelho, nomeadamente a unidade de corte (lâmina, eixo da lâmina, fixação da lâmina) e realize as reparações necessárias antes de voltar a ligar o aparelho e trabalhar com o mesmo.



Perigo de ferimentos!

Vibrações fortes indicam, por regra, uma avaria.

O aparelho não pode, em particular, ser colocado em funcionamento com o eixo de lâminas danificado ou empenado ou com uma lâmina de corte danificada ou empenada.

Se não tiver os conhecimentos necessários, solicite a realização das reparações necessárias a um especialista – a STIHL recomenda os distribuidores oficiais STIHL.

Devido às oscilações de tensão causadas por este aparelho ao arrancar, sob condições de rede desfavoráveis, poderão ser afetados outros dispositivos ligados no mesmo circuito. Nesse caso, execute as medidas adequadas (por exemplo, ligação a um circuito diferente do circuito do dispositivo em causa, funcionamento do aparelho num circuito com uma impedância mais baixa).

4.7 Manutenção, limpeza, reparações e armazenamento



Antes de todos os trabalhos no aparelho, antes de ajustar ou limpar o aparelho ou antes de verificar se o cabo de ligação está emaranhado ou danificado, desligue o aparelho e retire a ficha de rede.

Antes da arrumação em espaços fechados, trabalhos de manutenção e limpeza, deixe o aparelho arrefecer totalmente.

Limpeza:

O aparelho tem de ser cuidadosamente limpo na sua totalidade após ser utilizado. (⇒ 12.2)

Nunca utilize um aparelho de limpeza de alta pressão e não limpe o aparelho com água a correr (por exemplo, com uma mangueira).

Não utilize produtos de limpeza agressivos. Estes produtos podem danificar plásticos e metais, prejudicando o funcionamento seguro do seu aparelho STIHL.

De modo a evitar riscos de incêndio, a área das aberturas de ar de refrigeração entre o capot do motor elétrico e o cárter

deverá permanecer isenta de, por exemplo, relva, palha, musgo, folhas ou massa lubrificante vertida.

Trabalhos de manutenção:

Apenas podem ser realizados trabalhos de manutenção descritos neste manual de instruções; todos os restantes trabalhos deverão ser executados por um distribuidor oficial.

Se lhe faltarem os conhecimentos e os meios necessários, dirija-se **sempre** a um distribuidor oficial.

A STIHL recomenda a realização de trabalhos de manutenção e de reparação apenas por um distribuidor oficial STIHL. Os distribuidores oficiais STIHL beneficiam de ações de formação regulares e dispõem de informações técnicas.

Utilize apenas ferramentas, acessórios ou aparelhos acopláveis autorizados pela STIHL para este aparelho ou peças tecnicamente idênticas. Caso contrário, poderão ocorrer ferimentos ou danos no aparelho. Em caso de dúvidas, deverá dirigir-se a um distribuidor oficial.

As características das ferramentas, acessórios e peças de substituição originais da STIHL estão adaptadas de forma ideal ao aparelho e às exigências do utilizador. As peças de reposição STIHL originais podem ser reconhecidas pelo número de peça de substituição STIHL, pela inscrição STIHL e, eventualmente, pela identificação de peça de substituição STIHL. Em peças pequenas, pode estar apenas o símbolo.

Mantenha os autocolantes de advertência e de indicação sempre limpos e legíveis. Os autocolantes danificados ou perdidos devem ser substituídos por novas placas originais do seu distribuidor oficial STIHL.

Se um componente for substituído por uma peça nova, certifique-se de que a peça nova obtém os mesmos autocolantes.

Realize os trabalhos na unidade de corte apenas com luvas de proteção grossas e com extremo cuidado.

Mantenha todas as porcas, cavilhas e parafusos, especialmente o parafuso da lâmina, bem apertados, para que o aparelho se encontre em condições de funcionamento seguras.

Verifique frequentemente todo o aparelho e a cesta de recolha de relva, especialmente antes do armazenamento (por exemplo, antes do período de inverno), quanto a desgaste e danos. Substitua imediatamente as peças gastas ou danificadas, por motivos de segurança, de modo que o aparelho esteja sempre em condições de funcionamento seguro.

Se tiverem sido retirados componentes ou dispositivos de segurança para efetuar trabalhos de manutenção, estes deverão ser imediatamente recolocados de forma correta.

Deverá verificar regularmente se a lâmina de corte assenta de forma segura e apresenta indícios de danos ou desgaste.

4.8 Armazenamento no caso de períodos de paragem mais longos

Armazene o aparelho frio num espaço seco e fechado.

Certifique-se de que o aparelho está protegido contra uma utilização indevida (por exemplo, por crianças).

Limpe minuciosamente o aparelho antes do armazenamento (por exemplo, período de inverno).

Armazene o aparelho num estado operacionalmente seguro.

Guarde o aparelho numa superfície plana, de modo a não poder deslocar-se inadvertidamente.

4.9 Eliminação

Certifique-se de que um aparelho já desativado é encaminhado para ser eliminado de maneira tecnicamente correta. Antes de proceder à eliminação, inutilize o aparelho. No sentido de evitar acidentes, remova em particular o cabo de rede ou o cabo elétrico do motor elétrico.

Perigo de ferimentos na ferramenta de corte!

Nunca deixe um aparelho desativado sem alguém a vigiar. Certifique-se de que o aparelho e a ferramenta de corte são guardados fora do alcance das crianças.

5. Descrição de símbolos



Atenção!

Antes da colocação em funcionamento, leia e observe o manual de utilização e as indicações de segurança.



Perigo de ferimentos!

Mantenha terceiros afastados da zona de risco.



Perigo de ferimentos!

Afaste as mãos e os pés das lâminas. Cuidado ao lidar com a lâmina afiada! A lâmina de corte continua a funcionar alguns segundos após ser desligada (travão do motor/ lâmina). Antes de efetuar trabalhos na ferramenta de corte, bem como antes de trabalhos de manutenção e limpeza, verifique previamente se o cabo de ligação está emaranhado ou danificado e, antes de abandonar o aparelho, desligue o motor e retire a ficha de rede.



Perigo de choque elétrico!

Manter o cabo de ligação afastado da ferramenta de corte.



Não trabalhe quando estiver a chover ou num ambiente molhado.



RME 545 C, RME 545 V:

Ligue o motor elétrico.



RME 545 C, RME 545 V:

Desligue o motor elétrico.

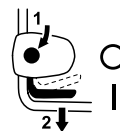

RME 545:

Ligue o motor elétrico.

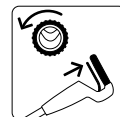

RME 545 V:

Ligue o mecanismo de translação.

6. Fornecimento



Item	Designação	Unids.
A	Aparelho base	1
B	Parte inferior da cesta de recolha	1
C	Parte superior da cesta de recolha	1
D	Cavilha	2
E	Guia do cabo RME 545 C, RME 545 V	2
F	Proteção contra a torção do cabo RME 545, RME 545 C RME 545 V	1 2
G	Parafuso de cabeça boleada	2
H	Manípulo rotativo	2
I	Casquilho do guiador	2
J	Anilha RME 545	2
K	Grampo do cabo RME 545	2
-	Manual de utilização	1

7. Preparar o aparelho para o funcionamento

7.1 Generalidades



Perigo de ferimentos

Observe as instruções de segurança do capítulo "Para sua segurança" (⇒ 4.).

- Coloque o aparelho sobre uma base horizontal, plana e estável.

7.2 Montar o guiador

Colocar os casquilhos do guiador:



- Encaixe os casquilhos do guiador (I) no guiador (1). Posicione o furo quadrado na parte inferior do guiador; os furos no guiador e o furo quadrado no casquilho do guiador têm de coincidir.

Montar o guiador:

- Coloque o guiador (1) em ambas as partes inferiores do guiador (2).
- Encaixe os parafusos de cabeça boleada (G) de dentro para fora através dos furos e aperte-os bem com anilhas (J – no caso do RME 545) e manípulos rotativos (H).

1 Montar a proteção contra a torção do cabo do lado direito:



Monte a proteção contra a torção do cabo (F) apenas conforme ilustrado. O cabo (3) tem de ser inserido por baixo do guiador. Se necessário, solte o manípulo rotativo (H) antes de proceder à montagem.

- Introduza o cabo (3) na proteção contra a torção do cabo (F).
- Enfie primeiramente a proteção contra a torção do cabo no furo superior (4) da parte inferior do guiador.
- Em seguida, permita que a proteção contra a torção do cabo engate no furo oblongo inferior (5) da parte inferior do guiador.

2 Montar a proteção contra a torção do cabo do lado esquerdo (RME 545 V):

- A montagem da proteção contra a torção do cabo (F) do lado direito realiza-se da mesma forma que do lado esquerdo.
O cabo tirante (6) tem de ser introduzido na proteção contra a torção do cabo e orientado por baixo do guiador.

7.3 Montar a guia do cabo

RME 545 C, RME 545 V:



- Encaixe as guias do cabo (E) à esquerda e à direita nas aberturas do cárter (1) e rode-a na direção da parte superior do guiador.
- Introduza o cabo ou o cabo tirante na guia do cabo.
- Permita que a guia do cabo engate em ambos os furos previstos para o efeito exercendo uma ligeira pressão.

RME 545:



Perigo de choque elétrico!

De modo a não danificar a camada isolante do guiador, encaixe os grampos do cabo apenas com a mão e não utilize quaisquer ferramentas (por exemplo, martelo, chave de fendas).

- Encaixe os grampos do cabo (K) na parte superior do guiador. Distância entre o grampo do cabo superior e o interruptor:

25 - 27 cm

- Coloque o cabo em ambos os grampos do cabo conforme ilustrado. Feche a tala (2) e permita que engate.

7.4 Montar a cesta de recolha de relva



- Coloque a parte superior da cesta de recolha (C) na parte inferior da cesta de recolha (B).
- Insira a cavilha (D) nas aberturas previstas, de dentro para fora.
- Permita que a parte superior da cesta de recolha engate na parte inferior da cesta de recolha exercendo uma ligeira pressão.
- Engate a cesta de recolha de relva. (⇒ 8.5)

8. Elementos de comando

8.1 Generalidades



Perigo de ferimentos

Observe as instruções de segurança do capítulo "Para sua segurança" (⇒ 4.).

- Coloque o aparelho sobre uma base horizontal, plana e estável.

8.2 Rebater o guiador



Perigo de entalamento!

É possível rebater a parte superior do guiador soltando os manípulos rotativos. Por conseguinte, quando desenroskar os manípulos rotativos, mantenha a parte superior do guiador na posição mais elevada com uma mão.

- Extraia o cabo de ligação à rede.

Posição de transporte – para transportar e guardar o aparelho poupando espaço:

- Enrosque os manípulos rotativos (1) até rodarem livremente. As voltas livres impedem que os manípulos rotativos se desenrosem por si mesmos por completo para fora dos parafusos (evitando que se percam).
- Rebata a parte superior do guiador (2) e permita que assente sobre a parte inferior do cárter ou sobre o capot do motor elétrico.

Posição de trabalho – para trabalhar com o aparelho:

- Rebata a parte superior do guiador (2) para trás e segure-a com uma mão.
- Enrosque firmemente os manípulos rotativos (1).

8.3 Ajuste da altura do guiador



O guiador (1) pode ser fixado em 3 posições:

- I baixa
- II média
- III elevada

- Solte o manípulo rotativo de ajuste da altura do guiador (2) rodando-o no sentido contrário ao dos ponteiros do relógio (cerca de 5 voltas).
- Pegue no guiador (1) com ambas as mãos e coloque-o na posição pretendida movimentando-o para cima ou para baixo. Certifique-se de que o guiador fica numa posição idêntica nos lados esquerdo e direito.
- Rode novamente o manípulo rotativo de ajuste da altura do guiador (2) no sentido dos ponteiros do relógio.

8.4 Ajuste central da altura de corte



É possível regular 7 alturas de corte diferentes.

Nível 1: **25 mm**

Nível 7: **80 mm**

- Pegue no aparelho pela pega (1), puxe a alavanca de ajuste (2) para cima e mantenha-a nessa posição de modo a destravar o mecanismo de engate. Ajuste a altura de corte pretendida movimentando o aparelho para cima ou para baixo.
- É possível consultar a altura de corte no indicador da altura de corte (3).
- Solte novamente a alavanca de ajuste (2) e permita que o ajuste da altura engate.

8.5 Engatar e desengatar a cesta de recolha de relva



Engatar:

- Abra e segure na tampa de expulsão (1).

- Engate a cesta de recolha de relva (2) com os entalhes (3) nos alojamentos (4) do aparelho.
- Feche novamente a tampa de expulsão (1) com a mão.

Desengatar:

- Abra e segure na tampa de expulsão (1).
- Levante a cesta de recolha de relva (2), desengate-a dos alojamentos (4) e remova-a.
- Feche novamente a tampa de expulsão (1) com a mão.

8.6 Indicador do nível



O fluxo de ar gerado pelas lâminas faz elevar o indicador do nível (1).

Se a cesta de recolha de relva estiver cheia, o fluxo de ar para. Se o fluxo de ar for diminuto, o indicador do nível (1) volta ao estado de repouso. Esta indicação serve de aviso para esvaziar a cesta de recolha de relva.

O funcionamento sem limitações do indicador do nível só é apresentado quando o fluxo de ar produzido é perfeito. Influências externas como relva molhada, densa ou alta, níveis de corte baixos, sujidade ou fatores semelhantes podem alterar o fluxo do ar e o funcionamento do indicador do nível.

A A cesta de recolha de relva está a ser enchida

B A cesta de recolha de relva está cheia:

- Esvaziar a cesta de recolha de relva cheia (⇒ 11.6).

9. Instruções para trabalhar

9.1 Generalidades



Perigo de ferimentos!

Desembarace imediatamente eventuais cabos enredados.

Ao cortar a relva, mantenha o cabo de ligação atrás de si. Ao cortar a relva, os cabos de ligação podem ser cortados acidentalmente ou dar origem a tropeções. Por esse motivo, representam um elevado risco de acidentes. Assim, corte a relva apenas de modo que o cabo de ligação se encontre sempre visível no relvado já cortado.

Para obter uma relva bonita e espessa, é necessário cortá-la frequentemente e não a deixar crescer muito.

Quando o tempo estiver quente e seco, não corte a relva demasiado curta, uma vez que ficará queimada pelo sol, ganhando, assim, um aspeto feio.

Com uma lâmina afiada, a imagem de corte é mais bonita do que com uma lâmina embotada, devendo, como tal, esta ser afiada com regularidade (distribuidor oficial STIHL).

9.2 Carga correta do motor elétrico

Não ligue o corta-relva sobre relva alta ou com a altura de corte mais baixa.

O cortador de relva apenas deverá ser submetido a um esforço que não leve a uma redução considerável da rotação do motor elétrico.

No caso da redução da rotação, selecione um ajuste superior da altura de corte e/ou reduza a velocidade de avanço.

9.3 Se a lâmina de corte bloquear

Desligue imediatamente o motor elétrico e retire a ficha de rede. Em seguida, elimine a causa da avaria.

9.4 Proteção térmica contra sobrecarga do motor elétrico

No caso de ocorrer uma sobrecarga do motor elétrico durante o trabalho, a proteção térmica contra sobrecarga incorporada desliga automaticamente o motor elétrico.

O que pode causar uma sobrecarga:

- Cortar relva demasiado alta ou uma altura de corte muito baixa,
- Uma velocidade de avanço muito alta,
- Limpeza insuficiente da conduta de refrigeração (fendas de aspiração)
- A lâmina de corte está romba ou gasta,
- Cabo de ligação inadequado ou demasiado comprido - queda de tensão (⇒ 11.1).

Nova colocação em funcionamento

Depois de um período de arrefecimento de, no máximo, 10 minutos (dependendo da temperatura ambiente), coloque novamente o aparelho em funcionamento de forma normal (⇒ 11.).

9.5 Área de trabalho do utilizador



- Por motivos de segurança, o utilizador tem de se manter sempre dentro da área de trabalho, atrás do guiador, enquanto o motor elétrico estiver em funcionamento. Deve manter-se sempre à distância de segurança dada pelos guiadores.
- O cortador de relva só pode ser utilizado por uma pessoa. Todas as outras pessoas deverão afastar-se da zona de risco. (⇒ 4.)

10. Dispositivos de segurança

Para proporcionar um funcionamento seguro e uma proteção contra utilização inadequada, o aparelho está equipado com vários dispositivos de segurança.



Perigo de ferimentos!

Se for detetada uma avaria num dos dispositivos de segurança, não será possível colocar o aparelho em funcionamento. Dirija-se a um distribuidor oficial, a STIHL recomenda os distribuidores oficiais STIHL.

10.1 Dispositivos de proteção

O cortador de relva está equipado com dispositivos de proteção que evitam um contacto inadvertido com a lâmina de corte e com material a cortar expulso. Entre estes, incluem-se o cárter, a tampa de expulsão, a cesta de recolha de relva e o guiador corretamente montado.

10.2 Operação de duas mãos

Apenas é possível ligar o motor elétrico premindo e mantendo premido o botão de ligação com a mão direita e, em seguida, puxando o arco de paragem do motor em direção ao guiador com a mão esquerda.

10.3 Travão de inércia do motor elétrico

Após soltar o arco de paragem do motor, a lâmina de corte demora, no máximo, 3 segundos a parar.

Um travão de inércia do motor integrado no motor elétrico reduz o período de marcha por inércia até à paragem completa da lâmina.



Depois de o motor elétrico ser ligado, a lâmina roda e é possível ouvir um ruído de deslocação do ar. O período de funcionamento por inércia corresponde à duração do ruído de deslocação do ar após ligar o motor elétrico, podendo ser medido por um cronómetro.

11. Colocar o aparelho em funcionamento

11.1 Ligar o aparelho à corrente elétrica



Perigo de choque elétrico!

Observe as instruções de segurança do capítulo "Para sua segurança" (⇒ 4.2).

Sempre que usar um enrolador de cabos, o cabo de ligação tem de ser totalmente desenrolado antes da utilização. Caso contrário, poderá haver perda de rendimento e sobreaquecimento devido à resistência elétrica.

Só poderão ser utilizados como cabos de ligação cabos que não sejam mais leves do que os seguintes cabos de mangueira de borracha:

H07 RN-F DIN/VDE 0282

Espessura mínima:

até 25 m de comprimento: 3 x 1,5 mm²

até 50 m de comprimento: 3 x 2,5 mm²

Os acoplamentos dos cabos de ligação têm de ser de borracha ou revestidos a borracha e estar em conformidade com a seguinte norma:

DIN/VDE 0620

A tensão e a frequência de rede têm de estar em conformidade com as indicações da placa de identificação ou com as indicações do capítulo "Dados técnicos" (⇒ 18.).

O cabo de ligação à rede tem de estar suficientemente protegido (⇒ 18.).

Este aparelho está previsto para funcionar numa rede elétrica com uma impedância de sistema Z_{\max} no ponto de fornecimento (ligação doméstica) de **0,47 Ohm** (a 50 Hz), no máximo.

O utilizador tem de se certificar de que o aparelho só é utilizado numa rede elétrica que cumpra estes requisitos. Se necessário, a impedância do sistema pode ser consultada nas empresas locais de fornecimento de energia.

11.2 Alívio de tração



Durante o trabalho, o alívio de tração impede que o cabo de ligação seja inadvertidamente puxado, evitando assim um eventual dano na ligação do aparelho à rede.

Por isso, o cabo de ligação tem de passar pelo alívio de tração.

- Com o cabo de ligação (1), forme um laço e insira-o pela abertura (2).
- Passe o laço sobre o gancho (3) e aperte-o.

11.3 Ligar o cortador de relva



Não ligue o cortador de relva sobre relva alta. Em caso de dificuldade de arranque do motor elétrico, escolha um ajuste de altura de corte mais elevado.

- **1** Prima e mantenha premido o botão de ligação (1).
- **2** Puxe o arco de paragem do motor (2) para o guiador e segure.

- Após acionar o arco de paragem do motor (2), é possível soltar o botão de ligação (1).

11.4 Desligar o cortador de relva



- Solte o arco de paragem do motor (1). O motor elétrico e a lâmina de corte param após um curto período de marcha por inércia.

11.5 Mecanismo de translação

O cortador de relva **RME 545 V** está equipado com um mecanismo de translação.

A velocidade de acionamento pode ser regulada progressivamente **durante** a marcha, **sem** que seja necessário desligar o mecanismo de translação:
2,4 km/h – 4,0 km/h

Ligar o mecanismo de translação:



- Ligue o motor elétrico. (⇒ 11.3)
- Puxe o arco do mecanismo de translação (1) em direção ao volante e mantenha-o nessa posição. O mecanismo de translação é ligado e o cortador de relva desloca-se em marcha-à-frente.

! Evite danos no aparelho!

Acione sempre o arco do mecanismo de translação por completo (até ao encosto), de modo a evitar danos resultantes na transmissão.

Ajustar a velocidade de acionamento:



Evite danos no aparelho!

Acione a alavanca do acionamento variável (2) apenas com o motor elétrico a trabalhar.

- Reduzir a **velocidade de marcha:**

Pressione a alavanca do acionamento variável (2) para a frente durante a marcha.



- Aumentar a **velocidade de marcha:**

Puxe a alavanca do acionamento variável (2) para trás durante a marcha.



Desligar o mecanismo de translação:



- Solte o arco do mecanismo de translação (1). O mecanismo de translação é desligado e o cortador de relva permanece imóvel. O motor elétrico continua a trabalhar.

11.6 Esvaziar a cesta de recolha de relva



Perigo de ferimentos!

Antes de desengatar a cesta de recolha de relva, desligue o motor elétrico e permita que a lâmina de corte pare por completo.



Uma cesta de recolha de relva totalmente cheia pode chegar a pesar **16 kg**.

- Desengate a cesta de recolha de relva e desligue o aparelho. (⇒ 8.5)

- Abra a cesta de recolha de relva pela tala de fecho (1). Abra a parte superior da cesta de recolha (2) e mantenha-a nessa posição. Rebata a cesta de recolha de relva para trás e esvazie o material a cortar.

É possível segurar bem na cesta de recolha de relva e esvaziá-la de forma cómoda com as pegas (3, 4) nas partes superior e inferior da cesta de recolha.

- Feche a cesta de recolha de relva.
- Engate a cesta de recolha de relva. (⇒ 8.5)

12. Manutenção

12.1 Generalidades



Perigo de ferimentos!

Observe as instruções de segurança do capítulo "Para sua segurança" (⇒ 4.).

Manutenção anual realizada pelo distribuidor oficial:

O cortador de relva deverá ser verificado por um distribuidor oficial uma vez por ano. A STIHL recomenda os distribuidores oficiais STIHL.

12.2 Limpar o aparelho

Intervalo de manutenção: Após cada utilização



Um manuseamento minucioso protege o aparelho contra danos e aumenta a sua vida útil.



Perigo de ferimentos!

Desligue o motor elétrico, remova a ficha de rede e deixe o aparelho arrefecer.

O aparelho apenas fica seguro na posição de limpeza com a tampa de expulsão aberta.

- Coloque o cortador de relva num piso plano, horizontal e firme.
- Selecione o nível de corte mais elevado. (⇒ 8.4)
- Desengate a cesta de recolha de relva. (⇒ 8.5)
- Pouse o guiador (1) para trás.
- Abra e segure na tampa de expulsão (2).
- Levante o aparelho à frente pela pega de transporte (3) e coloque-o na posição de limpeza conforme ilustrado.

Instruções sobre limpeza:

- Limpe a cesta de recolha de relva fora do aparelho com água abundante e uma escova.
- Remova a sujidade no aparelho com pouca água, com uma escova ou com um pano. Limpe também em particular a lâmina de corte. Nunca dirija jatos de água para partes do motor elétrico, juntas de vedação e pontos de apoio.
- Solte primeiro os restos de relva encrostados com uma tala de madeira.
- Se necessário, utilize um produto especial de limpeza (por exemplo, o produto especial de limpeza STIHL).
- Limpe as grelhas de ventilação (entre o capot do motor elétrico e a parte inferior do cárter) de sujidades, de modo a assegurar uma refrigeração suficiente do motor elétrico.

12.3 Motor elétrico, rodas e transmissão

O motor elétrico não necessita de manutenção.

Os rolamentos das rodas não necessitam de manutenção.

A transmissão variável (**RME 545 V**) não necessita de manutenção.

12.4 Parte superior do guiador

Intervalo de manutenção: antes de cada aplicação

Verifique se a parte superior do guiador está danificada – esta está revestida com uma camada isolante. No caso de estar danificada, não coloque o cortador de relva em funcionamento e substitua a parte superior do guiador.

12.5 Manutenção da lâmina de corte



Intervalo de manutenção: Antes de cada utilização



Perigo de ferimentos!

As lâminas sofrem um desgaste mais ou menos acentuado, consoante o local e a duração da aplicação. Se usar o aparelho sobre um chão arenoso ou frequentemente em condições secas, a lâmina estará sujeita a um maior esforço, desgastando-se acima da média. Uma lâmina gasta pode partir e causar ferimentos graves. É, por isso, imprescindível respeitar sempre as indicações para a manutenção das lâminas.

- Incline o cortador de relva para a posição de limpeza. (⇒ 12.2)
- Limpe a lâmina (1).
- Verifique a **espessura da lâmina** **A** em vários pontos com uma corredeira de medição. Em especial, meça novamente na área das alhetas da lâmina.
A > 2 mm
- Coloque uma régua (2) na aresta dianteira da lâmina e meça a **afiação traseira** **B**.
B < 5 mm

A lâmina deve ser substituída

- se estiver danificada (entalhes, fendas),
- se os valores de medição forem atingidos em um ou mais pontos ou se estes ultrapassarem os limites permitidos.

Caso a multilâmina disponível como acessório especial esteja montada no cortador de relva, aplicam-se outros limites de desgaste (consulte o manual de utilização do acessório).

12.6 Desmontar e montar a lâmina de corte



Desmontagem:

- Utilize uma peça de madeira (1, aproximadamente 60x60 mm) adequada para contra-apoiar a lâmina (2).
- Desenrosque o parafuso da lâmina (3) com uma chave de parafusos SW 24.
- Remova a lâmina (2).

Montagem:



Perigo de ferimentos!

A lâmina (2) apenas pode ser montada conforme ilustrado. As alhetas arqueadas da lâmina têm de apontar para cima.

Respeite escrupulosamente o binário de aperto indicado para o parafuso da lâmina, dado que disso depende a fixação segura da ferramenta de corte. Fixe adicionalmente o parafuso da lâmina (3) com **Loctite 243**.

Substitua o parafuso da lâmina (3) em todas as substituições de lâminas de corte.

- Limpe a superfície de apoio da lâmina e a bucha da lâmina.
- Verifique o equilíbrio da lâmina. (⇒ 12.7)
- Monte a lâmina (2) com as alhetas arqueadas viradas para cima (voltadas para o aparelho).
- Utilize uma peça de madeira (1, aproximadamente 60x60 mm) adequada para contra-apoiar a lâmina (2).
- Rode e aperte o parafuso da lâmina (3). Binário de aperto:
15 - 20 Nm

12.7 Verificar o equilíbrio da lâmina



- Desmontar as lâminas. (⇒ 12.6)

- Insira a chave de fendas (1) através do furo central (2) da lâmina (3) e alinhe a lâmina na horizontal.
Se a lâmina estiver corretamente equilibrada, permanecerá na posição horizontal.
- Se a lâmina tender para um lado, reafie esse lado até atingir novamente o equilíbrio. (⇒ 12.8)

12.8 Afiar a lâmina de corte

A STIHL aconselha que solicite a afiação da lâmina de corte a um especialista. Se a lâmina for afiada incorretamente (ângulo de afiação incorreto, desequilíbrio, etc.), o funcionamento do aparelho será afetado.

Instruções para afiar:

- Desmonte a lâmina de corte. (⇒ 12.6)
- Ao afiar, arrefeça a lâmina de corte, por exemplo, com água. Não deverá ocorrer uma coloração azul. Caso contrário, o poder de corte diminuirá.
- Afie a lâmina uniformemente de modo a evitar vibrações causadas por um desequilíbrio.
- Respeite um ângulo de afiação de 30°.
- Se necessário, remova a rebarba da afiação no gume cortante com uma lixa fina, após o processo de afiação.

12.9 Ajustar o cabo tirante do mecanismo de translação (RME 545 V)



Intervalo de manutenção: Conforme necessário

A tensão do cabo tirante vem corretamente regulada de fábrica. O reajuste do cabo tirante é necessário

- se, após um período de utilização mais prolongado, o mecanismo de translação não for corretamente utilizado com o arco acionado.
- se o mecanismo de translação estiver permanentemente ligado. – Ou seja, o cortador de relva começa a movimentar-se involuntariamente ao ligar o aparelho, embora o arco do mecanismo de translação não esteja acionado.



Perigo de ferimentos!

O cabo tirante do mecanismo de translação tem de estar corretamente ajustado ao trabalhar com o aparelho. Se necessário, dirija-se a um distribuidor oficial. A STIHL recomenda os distribuidores oficiais STIHL.

Verificar a tensão do cabo tirante:

- Desligue o motor elétrico e remova a ficha de rede.
- Acione o arco do mecanismo de translação e puxe simultaneamente o cortador de relva para trás. As rodas de acionamento têm de bloquear a partir de cerca de um terço do curso da alavanca.

Ajustar o cabo tirante:

- Rodar o parafuso de ajuste (1) para a esquerda na parte superior do guiador no sentido "+" aumenta a tensão do cabo tirante; rodar no sentido "-" diminui a tensão.

12.10 Arrumação (período de inverno)

Guarde o aparelho num compartimento seco, fechado e com pouco pó. Certifique-se de que está guardado fora do alcance de crianças.

Armazene o cortador de relva apenas em condição segura de funcionamento e, se necessário, rebata o guiador.

Mantenha apertadas todas as porcas, cavilhas e parafusos e renove os avisos ilegíveis de perigo e atenção fixados no aparelho, verifique a máquina completa quanto a desgaste e danos. Substitua peças gastas ou danificadas.

As eventuais avarias do aparelho deverão ser sempre reparadas antes do armazenamento.

No caso de uma imobilização prolongada do cortador de relva (período de inverno), tenha em conta os pontos seguintes:

- Limpe cuidadosamente todas as peças exteriores do aparelho.
- Lubrifique generosamente todas as peças móveis com óleo ou massa lubrificante.

13. Transporte

13.1 Transporte



Perigo de ferimentos!

Antes do transporte, observe o capítulo "Para sua segurança". (⇒ 4.)

Durante o transporte, use sempre vestuário de segurança adequado (sapatos de segurança, luvas justas).

Antes de levantar ou transportar, desencaixe sempre o cabo de rede.

Carregar o aparelho:



- Levante o aparelho exclusivamente pela pega de transporte (1) e pelo guiador (2). Garanta sempre uma distância suficiente entre a lâmina de corte e o corpo, particularmente ao nível dos pés e das pernas.

Prender o aparelho:

- Fixe o aparelho na superfície de carga com meios de fixação adequados e transporte-o exclusivamente com as 4 rodas fixas.
- Fixe cabos ou cintas na parte superior do guiador (3).



14. Minimização do desgaste e prevenção de danos

Indicações importantes sobre a manutenção e cuidados do grupo de produtos

Cortador de relva, de condução manual e funcionamento elétrico (STIHL RME)

A empresa STIHL exclui-se de toda e qualquer responsabilidade por danos materiais e pessoais causados pelo incumprimento das indicações deste manual de instruções, em especial no tocante à segurança, operação e manutenção, ou danos que ocorram em consequência da utilização de peças de acoplamento e peças de substituição não permitidas.

Siga imprescindivelmente as seguintes indicações importantes, a fim de evitar danos ou um desgaste excessivo do seu aparelho STIHL:

1. Peças de desgaste

Algumas peças do aparelho STIHL estão sujeitas a um desgaste normal, mesmo quando utilizadas devidamente e,

dependendo do tipo e da duração da utilização, necessitam de ser substituídas oportunamente.

Entre outras, incluem-se as seguintes peças:

- Lâmina de corte
- Cesta de recolha de relva
- Rodapés de proteção
- Correia trapezoidal (RME 545 V)

2. Cumprimento das prescrições deste manual de utilização

A utilização, manutenção e armazenagem do aparelho STIHL devem ser realizadas tão cuidadosamente conforme descrito neste manual de utilização. Todos os danos causados pelo incumprimento das instruções de segurança, de funcionamento e de manutenção são da responsabilidade exclusiva do utilizador.

Isto aplica-se especialmente no caso de:

- Cabo de alimentação de dimensões insuficientes (secção transversal).
- Ligação elétrica incorreta (tensão).
- Alterações no produto não autorizadas pela STIHL.
- Utilização de ferramentas ou de acessórios não autorizados nem adequados para o aparelho ou de qualidade inferior.
- Utilização do produto de forma indevida.
- Utilização do produto em eventos desportivos ou concursos.
- Danos resultantes da utilização contínua do produto com peças defeituosas.

3. Trabalhos de manutenção

Todos os trabalhos mencionados no capítulo "Manutenção" têm de ser realizados regularmente.

Na medida em que estes trabalhos de manutenção não possam ser realizados pelo próprio utilizador, um distribuidor oficial dever-se-á encarregar da realização dos mesmos.

A STIHL recomenda a realização de trabalhos de manutenção e reparações apenas por um distribuidor oficial STIHL.

Os distribuidores oficiais STIHL beneficiam de ações de formação regulares e dispõem de informações técnicas.

Se estes trabalhos não forem realizados, poderão ocorrer danos, cuja responsabilidade caberá ao utilizador.

Entre estes, incluem-se:

- Danos no motor elétrico, em consequência de uma limpeza insuficiente da conduta de arrefecimento (fendas de aspiração).
- Danos por corrosão e outros danos resultantes de um armazenamento indevido.
- Danos no aparelho causados pela utilização de peças de reposição de má qualidade.
- Danos causados por uma manutenção não atempada ou insuficiente ou danos causados por trabalhos de manutenção ou de reparação que não tenham sido realizados nas oficinas de distribuidores oficiais.

15. Proteção do meio ambiente



As aparas de relva não devem ser postas no lixo, mas utilizadas como compostagem.

As embalagens, o aparelho e seus acessórios são fabricados a partir de materiais recicláveis e deverão ser eliminados como tal.

A eliminação de resíduos de materiais de forma separada e adequada à conservação do meio ambiente promove as possibilidades de reutilização das matérias recicláveis. Por essa razão, depois de terminar o tempo normal de vida útil do aparelho, este deve ser entregue para reciclagem. Siga as indicações de eliminação no capítulo "Eliminação" (⇒ 4.9).

Dirija-se ao seu centro de reciclagem ou ao seu distribuidor oficial para ficar a saber como os lixos devem ser removidos adequadamente.

16. Peças de reposição comuns

Lâmina de corte:
6340 702 0100

Parafuso da lâmina:
6340 760 2801



O parafuso da lâmina tem de ser substituído em todas as substituições da lâmina. As peças de reposição podem ser obtidas junto do distribuidor oficial STIHL.

17. Declaração de conformidade UE

**17.1 Cortador de relva STIHL
RME 545.0, RME 545.0 C, RME 545.0 V**

STIHL Tirol GmbH
Hans Peter Stihl-Straße 5
6336 Langkampfen
Áustria

declara sob a sua exclusiva responsabilidade que

- Modelo: cortador de relva elétrico
- Marca: STIHL
- Tipo: RME 545.0, RME 545.0 C, RME 545.0 V
- Largura de corte: 43 cm
- Identificação de série: 6340

satisfaz as disposições aplicáveis das diretivas 2000/14/EC, 2006/42/EC, 2014/30/EU, 2011/65/EU e 2009/125/EC e foi desenvolvido e produzido em conformidade com as versões válidas à data da produção das seguintes normas: EN 60335-1, EN 60335-2-77, EN 55014-1, EN 55014-2, EN 61000-3-2 e EN 61000-3-11.

Entidade nomeada envolvida:
TÜV Rheinland LGA Products GmbH
Tillystraße 2
90431 Nürnberg, Alemanha

Para determinar o nível de potência acústica medido e garantido, foram respeitados os termos da diretiva 2000/14/EC, anexo VIII.

- Nível de potência acústica medido:
93,6 dB(A)

– Nível de potência acústica garantido:
94 dB(A)

A documentação técnica está guardada
junto da STIHL Tirol GmbH.

O ano de fabrico e o número de máquina
encontram-se indicados no cortador de
relva.

Langkampfen, 20.01.2021

STIHL Tirol GmbH
FN 46276 d, Tribunal de Comarca de
Innsbruck

p. p.

Matthias Fleischer, responsável pela área
de Pesquisa e Desenvolvimento

p. p.

Sven Zimmermann, responsável pela área
da Qualidade

18. Dados técnicos

RME 545.0, RME 545.0 C, RME 545.0 V:

Identificação de série 6340

Motor, modelo	Motor elétrico
Tensão	230 V~
Consumo de potência (EU) 2019/1781	1600 W Art.º 2.º, n.º 2, letra j)
Frequência	50 Hz
Proteção fusível	10 A
Classe de proteção	II
Tipo de proteção	IPX 4
Dispositivo de corte	Barra porta-lâminas
Largura de corte	43 cm
Rotação do disposi- tivo de corte	2800 rpm
Acionamento da barra porta-lâminas	Permanente
Binário de aperto do parafuso da lâmina	15 - 20 Nm
Ø das rodas dianteiras	180 mm
Ø das rodas traseiras	200 mm
RME 545.0 V: Acio- namento das rodas traseiras	Transmissão variável
Volume de enchi- mento da cesta de recolha de relva	60 l
Altura de corte	25 - 80 mm
Comprimento	147 cm
Largura	48 cm
Altura	102 cm
Peso:	
RME 545.0	26 kg
RME 545.0 C	29 kg
RME 545.0 C (GB)	30 kg
RME 545.0 V	32 kg

Emissões de ruído:

Medição conforme 2000/14/EG:

Nível de potência
acústica garantido

L_{WA} 94 dB(A)

Incerteza K_{WA} 0,8 dB(A)

Medição conforme EN 60335-2-77:

Nível de pressão
acústica no local de

trabalho L_{pA} 82 dB(A)

Incerteza K_{pA} 2 dB(A)

Vibrações na mão e no braço:

Valor característico de vibração especifi-
cado de acordo com EN 12096:

Valor medido a_{hw} 2,80 m/s²

Incerteza K_{hw} 1,40 m/s²

Medição conforme EN 20643, EN 60335-
2-77

18.1 REACH

REACH designa um regulamento da CE
sobre registo, avaliação e licença de
químicos.

As informações para o cumprimento do
Regulamento da REACH (CE) n.º
1907/2006 estão especificadas em
www.stihl.com/reach.

19. Localização de falhas

✳ Se necessário, dirija-se a um distribui-
dor oficial, a STIHL recomenda os
distribuidores oficiais STIHL.

Avaria:

O motor elétrico não arranca

Possível causa:

- Não há tensão de rede
- Cabo de ligação/ficha, acoplamento de ficha ou interruptor avariados
- Botão de ligação não premido
- O motor elétrico está sobrecarregado devido ao corte de relva demasiado alta ou húmida
- Proteção do motor elétrico ativada
- O cárter do cortador de relva está entupido
- Fusível da ficha avariado (versão GB)

Solução:

- Verificar a proteção fusível (⇒ 11.1)
- Verificar e, se necessário, substituir o cabo/ficha/interruptor (⇒ 11.1)
- Premir o botão de ligação (⇒ 11.3)
- Não ligar o motor elétrico sobre relva alta, adaptar a altura de corte (⇒ 8.4)
- Deixar arrefecer o aparelho (⇒ 9.4)
- Limpar o cárter do cortador de relva (⇒ 12.2)
- Substituir o fusível da ficha (✖)

Avaria:

Disparo frequente do fusível de rede

Possível causa:

- Cabo de ligação não adequado
- Sobrecarga de rede
- O aparelho está sobrecarregado devido ao corte de relva demasiado alta ou húmida

Solução:

- Utilizar um cabo de ligação adequado (⇒ 11.1)
- Ligar o aparelho a outro circuito eléctrico
- Adaptar a altura de corte e a velocidade de corte às condições de corte (⇒ 8.4)

Avaria:

Fortes vibrações durante o funcionamento

Possível causa:

- O parafuso da lâmina está solto
- A lâmina não está equilibrada
- A fixação do motor elétrico está solta

Solução:

- Apertar o parafuso da lâmina (⇒ 12.6)
- Afiar (equilibrar) ou substituir a lâmina (⇒ 12.8)
- Verificar a união roscada do motor elétrico e, se necessário, apertar os parafusos (✖)

Avaria:

Corte de má qualidade, a relva fica amarela

Possível causa:

- A lâmina de corte está embotada ou gasta
- A velocidade de avanço é demasiado elevada em relação à altura de corte

Solução:

- Afiar ou substituir a lâmina (⇒ 12.8)
- Reduzir a velocidade de avanço e/ou escolher a altura correta de corte (⇒ 8.4)

Avaria:

Dificuldades ao ligar ou a potência do motor elétrico diminui

Possível causa:

- Corte de relva demasiado alta ou húmida
- O cárter do cortador de relva está entupido

Solução:

- Adaptar a altura de corte e a velocidade de corte às condições de corte (⇒ 8.4)

-
- Limpar o cárter do cortador de relva (para limpar, retirar a ficha da tomada) (⇒ 12.2)

Avaria:

O canal de expulsão está entupido

Possível causa:

- A lâmina de corte está gasta
- Corte de relva demasiado alta ou húmida

Solução:

- Substituir a lâmina de corte (⇒ 12.6)
- Adaptar a altura de corte e a velocidade de corte às condições de corte (⇒ 8.4)

Avaria:

RME 545 V: Sem acionamento ao premir o arco do mecanismo de translação

Possível causa:

- O cabo tirante do mecanismo de translação está mal regulado
- Cabo tirante do mecanismo de translação avariado (por exemplo, dobrado)
- Correia trapezoidal gasta
- Transmissão avariada

Solução:

- Verificar a afinação do cabo tirante (⇒ 12.9)
- Substituir o cabo tirante (✖)
- Substituir a correia trapezoidal (✖)
- Substituir a transmissão (✖)

Avaria:

RME 545 V: A regulação de velocidade do acionamento variável não funciona

Possível causa:

- Alavanca do acionamento variável movimentada no sentido errado

- O cabo do acionamento variável está fora do sítio ou avariado (por exemplo, dobrado)

Solução:

- Mover a alavanca do acionamento variável na direção correta (⇒ 11.5)
- Prender ou substituir o cabo tirante do acionamento variável (✘)



Assistência realizada em



Data da próxima assistência

20. Plano de manutenção

20.1 Confirmação de entrega

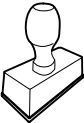
<p>Modelo: _____</p> <p>Número de série:</p> <p><input type="text"/> <input type="text"/> <input type="text"/> <input type="text"/> <input type="text"/> <input type="text"/> <input type="text"/> <input type="text"/> <input type="text"/> <input type="text"/></p> <p>Data: <input type="text"/> <input type="text"/> <input type="text"/> <input type="text"/> <input type="text"/> <input type="text"/> <input type="text"/> <input type="text"/></p> <div style="text-align: center;">  </div> <p>Próximo serviço de assistência</p> <p>Data: <input type="text"/> <input type="text"/> <input type="text"/> <input type="text"/> <input type="text"/> <input type="text"/> <input type="text"/> <input type="text"/></p>
--

20.2 Confirmação de assistência



No caso de trabalhos de manutenção, faculte este manual de utilização ao seu distribuidor oficial STIHL.

A realização dos trabalhos de assistência é confirmada nos campos pré-impressos.

Kjære kunde,

vi er glade for at du har valgt STIHL. Vi utvikler og produserer våre produkter i topp kvalitet i samsvar med behovene til våre kunder. Dermed skapes produkter med høy pålitelighet selv ved ekstrem belastning.

STIHL står også for topp kvalitet ved servicen. Vår faghandel sikrer kompetent rådgivning og opplæring, samt omfattende teknisk omsorg.

Vi takker for din tiltro og ønsker deg god fornøyelse med ditt STIHL produkt.

Dr. Nikolas Stihl

VIKTIG! LESES FØR BRUK OG OPPBEVARES.

1. Innholdsfortegnelse

Om denne bruksanvisningen	160
Generell informasjon	160
Slik leser du denne bruksanvisningen	160
Nasjonale varianter	160
Maskinbeskrivelse	161
For din egen sikkerhet	161
Generell informasjon	161
Advarsel – fare på grunn av elektrisk strøm	162
Bekledning og utstyr	162
Transport av maskinen	163
Før arbeidet	163
Under arbeidet	163
Vedlikehold, rengjøring, reparasjoner og lagring	165
Lagring ved lengre driftsopphold	166
Kassering	166
Symbolforklaring	166
Produktkomponenter	166
Gjøre maskinen klar for bruk	167
Generell informasjon	167
Montere styret	167
Montere kabelføringen	167
Montere oppsamleren	167
Betjeningselementer	167
Generell informasjon	167
Felle ned styret	168
Høydejustering av styret	168
Sentral klippehøydejustering	168
Løsne og feste oppsamleren	168
Nivåindikator	168
Informasjon om arbeid	169
Generell informasjon	169

Riktig belastning for den elektriske motoren	169
Hvis klippekniven er blokkert	169
Termisk overbelastningsvern for den elektriske motoren	169
Brukerens arbeidsområde	169
Sikkerhetsutstyr	169
Sikkerhetsanordninger	169
Tohåndsbetjening	169
Etterløpsbrems for den elektriske motoren	169
Ta maskinen i bruk	170
Koble maskinen til strømuttaket	170
Strekkavlastning	170
Slå på gressklipperen	170
Slå av gressklipperen	170
Fremdrift	170
Tømme oppsamleren	171
Vedlikehold	171
Generell informasjon	171
Rengjøring	171
Elektrisk motor, hjul og girkasse	171
Styreoverdel	171
Vedlikeholde klippekniven	172
Demontere og montere klippekniven	172
Kontrollere kniven for ubalanse	172
Slipe klippekniven	172
Justere vaieren for fremdrift (RME 545 V)	173
Oppbevaring (vinterlagring)	173
Transport	173
Transport	173
Minimere slitasjen og unngå skader	173
Miljøvern	174
Vanlige reservedeler	174

EU-samsvarserklæring	174
Gressklipper STIHL RME 545.0, RME 545.0 C, RME 545.0 V	174
Tekniske data	175
REACH	175
Feilsøking	175
Serviceplan	177
Bekreftelse av overleveringen	177
Servicebekreftelse	177

2. Om denne bruksanvisningen

2.1 Generell informasjon

Denne bruksanvisningen er en **original bruksanvisning** fra produsenten i henhold til EU-direktiv 2006/42/EC.

STIHL arbeider kontinuerlig med å videreutvikle produktutvalget, og vi må av den grunn forbeholde oss retten til forandringer i produktenes form, teknikk og utstyr.

Det kan derfor ikke fremmes krav på grunnlag av informasjon og bilder i denne brosjyren.

I denne bruksanvisningen er det kanskje beskrevet modeller som ikke er tilgjengelig i alle land.

Denne bruksanvisningen er opphavsrettslig beskyttet. Alle rettigheter er forbeholdt, spesielt retten til mangfoldiggjøring, oversettelse og bearbeiding i elektroniske systemer.

2.2 Slik leser du denne bruksanvisningen

Bilder og tekst beskriver bestemte fremgangsmåter.

Alle symbolene som finnes på maskinen, er forklart i denne bruksanvisningen.

Synsretning:

Synsretning ved bruk av "**venstre**" og "**høyre**" i bruksanvisningen: Brukeren står bak maskinen og ser fremover i kjøreretningen.

Kapittelhenvisning:

En pil henviser til aktuelle kapitler og underkapitler som inneholder nærmere forklaring. Eksempelet under viser en henvisning til et kapittel: (⇒ 3.)

Merking av tekstavsnittene:

De beskrevne instruksene kan være utformet som i eksemplene nedenfor.

Fremgangsmåter som krever handling fra brukerens side:

- Løsne skruen (1) med en skrutrekker, og aktiver hendelen (2) ...

Generelle opplisteringer:

- Bruk av produktet i forbindelse med sportsarrangementer eller andre konkurranser

Tekst med ekstra betydning:

Tekstavsnitt med ekstra betydning er merket med et av symbolene som beskrives nedenfor, slik at disse fremheves spesielt i bruksanvisningen:



Fare!

Fare for uhell og alvorlig personskade. En bestemt handlemåte er nødvendig eller må unngås.



Advarsel!

Fare for personskade. En bestemt handlemåte hindrer mulige eller sannsynlige personskader.



Forsiktig!

Mindre skader eller materielle skader kan hindres ved å følge en bestemt handlemåte.



Merknad

Informasjon som hjelper brukeren med å bruke maskinen på en bedre måte og unngå feil bruk.

Tekst med bildereferanse:

Illustrasjonene som forklarer bruken av maskinen, finnes helt foran i bruksanvisningen.

Kamerasymbolet knytter bilder på illustrasjonssidene sammen med tilhørende tekst i bruksanvisningen.



2.3 Nasjonale varianter

STIHL leverer maskiner med forskjellige støpsler og brytere avhengig av landet de selges i.

Illustrasjonene viser maskiner med eurostøpsler. Maskiner med andre støpselstyper kobles til på samme måte.

3. Maskinbeskrivelse



- 1 Styreoverdel
- 2 Dreiehåndtak
- 3 Merkeplate med maskinnummer
- 4 Deksel til den elektriske motoren
- 5 Bærehåndtak
- 6 Skrapelist
- 7 Visning av klippehøyde
- 8 Sentral klippehøydejustering
- 9 Dreiehåndtak for høydejustering for styret
- 10 Oppsamlar
- 11 Husoverdel
- 12 Utkastdeksel
- 13 Nivåindikator
- 14 Motorstoppbøyle
- 15 Startknapp
- 16 Hendel for Vario-drift (RME 545 V)
- 17 Fremdriftsbøyle (RME 545 V)
- 18 Netttilkobling

4. For din egen sikkerhet

4.1 Generell informasjon



Sørg for å følge alle sikkerhetsanvisningene når du arbeider med maskinen.



Før maskinen tas i bruk, må bruksanvisningen leses nøye og i sin helhet. Oppbevar bruksanvisningen på et trygt sted for senere bruk.

Disse forholdsreglene er svært viktige for din sikkerhet. Oversikten er imidlertid ikke utfyllende. Bruk alltid sunn fornuft og opptre ansvarlig når du bruker maskinen. Husk at det er brukeren som er ansvarlig hvis det oppstår ulykker som involverer andre personer eller andres eiendom.

Som bruker er det viktig at du gjør deg kjent med betjeningselementene på og bruken av maskinen.

Maskinen skal kun brukes av personer som har lest bruksanvisningen og er fortrolige med hvordan maskinen betjenes. Sørg for å få kyndig og praktisk opplæring før du tar i bruk maskinen for første gang. La forhandleren eller en annen fagkyndig gi deg en innføring i hvordan maskinen håndteres på en trygg måte.

Opplæringen skal særlig ha fokus på sikkerhet og viktigheten av å være forsiktig og konsentrert under arbeid med maskinen.

Selv om du betjener maskinen forskriftsmessig, vil det alltid være noe risiko forbundet med bruken.



Livsfare på grunn av kvelning!

Lek med emballasjen medfører kvelningsfare for barn. Sørg for at barn ikke leker med emballasjen.

Maskinen, inkludert alt tilleggsutstyr, må bare lånes eller gis bort til personer som har grunnleggende kunnskap om denne modellen og bruken av den. Bruksanvisningen er en del av maskinen og skal alltid følge med.

Maskinen skal bare brukes av personer som er opplagte og i god fysisk og psykisk form. Hvis du har helsemessige plager, må du spørre legen om arbeid med maskinen er tilrådelig. Maskinen skal ikke brukes

etter inntak av alkohol, narkotiske stoffer eller medikamenter som fører til nedsatt reaksjonsevne.

Forsikre deg om at brukeren er fysisk, sensorisk og psykisk i stand til å betjene og arbeide med maskinen. Brukere med nedsatt fysisk, sensorisk eller psykisk funksjonsevne skal kun bruke gressklipperen under tilsyn eller etter anvisning fra en ansvarlig person.

Forsikre deg om at brukeren er myndig eller får yrkesopplæring under tilsyn iht. nasjonale bestemmelser.

Maskinen er utviklet for privat bruk.

Obs – fare for ulykker!

Maskinen skal bare brukes til gressklipping. Annen bruk er ikke tillatt og kan være farlig eller føre til skader på maskinen.

På grunn av faren for personskade skal maskinen ikke brukes til for eksempel følgende:

- klipping av busker og hekker
- klipping av klatreplanter
- klipping av gress på takbeplantninger og i balkongkasser
- kverning og finkutting av tre- og hekkavfall
- rengjøring av gangveier (opsamling, blåsing)
- utjevning av bakken
- transport av klippemateriale/gressavfall på andre måter enn med oppsamlaren

Av sikkerhetsmessige årsaker er enhver endring på maskinen, med unntak av montering av tilbehør som er godkjent av

STIHL, forbudt, og vil føre til at garantien opphører. Kontakt din STIHL forhandler for informasjon om tillatt tilbehør.

Det er strengt forbudt å manipulere maskinen for å øke effekten eller endre turtallet til forbrenningsmotoren eller den elektriske motoren.

Maskinen skal ikke brukes til å transportere gjenstander, dyr eller personer (særlig barn).

Ekstra forsiktighet kreves ved bruk på offentlige anlegg, i parker, på sportsanlegg, gater og i land- og skogbruk.

Ikke slipp maskinen før den står på et flatt underlag og ikke kan begynne å rulle av seg selv.



Obs! Fare for helseskade på grunn av vibrasjoner!

For stor belastning i form av vibrasjoner kan føre til skader på nerver og på blodsirkulasjonen, spesielt for personer med problemer med blodsirkulasjonen. Oppsøk lege hvis det oppstår symptomer som kan ha blitt utløst av vibrasjonsbelastning. Slike symptomer oppstår hovedsakelig i fingrene, hendene eller håndleddene, og kjennetegnes ved (ufullstendig liste):

- følelsesløshet,
- smerter,
- tap av muskelkraft,
- endringer i hudfargen,
- ubehagelig prikking.

Hold godt fast i styret på de tiltenkte stedene med begge hender under arbeidet, men unngå et krampaktig grep.

Planlegg arbeidstidene for å unngå høye belastninger over en lengre periode.

4.2 Advarsel – fare på grunn av elektrisk strøm



Obs! Fare for elektrisk støt!

Strømledning, støpsel, av/på-bryter og tilkoblingsledning. Skadede kabler, koblinger og støpsler eller tilkoblingsledninger som ikke er i overensstemmelse med forskriftene, må ikke brukes. Dette for å unngå fare for elektrisk støt.



Se over tilkoblingsledningen med jevne mellomrom, og kontroller at den ikke er skadet eller er for gammel (sprø).

Maskinen skal først tas i bruk etter at strømledningen er rullet ut.

Ved bruk av en kabeltrommel skal denne alltid ruller helt ut før bruk.

Bruk aldri en skadet skjøteledning. Skift ut defekte ledninger med nye, og forsøk aldri å reparere en skjøteledning.

Maskinen må ikke brukes med skadede eller slitte ledninger. Kontroller spesielt nettilkoblingsledningen for skade og aldring.

Vedlikeholds- og reparasjonsarbeid på strømledningen skal bare utføres av spesialutdannede fagpersoner.

Fare for elektrisk støt!

En skadet ledning må ikke kobles til strømforsyningen, og den må være koblet fra strømmettet før den berøres.

Fare for elektrisk støt!

Ikke bruk kabler, koblinger, støpsler eller tilkoblingsledninger som ikke er i forskriftsmessig stand.

Kutteenhetene (knivene) skal ikke berøres før maskinen er koblet fra strømmettet.

Tilkoblingsledningene som brukes, skal alltid være tilstrekkelig sikret.



Selv om den elektriske motoren er beskyttet mot vannsprut, er det viktig at du ikke bruker maskinen i våte omgivelser eller når det regner.

Bruk bare fuktighetsisolerte skjøteledninger for utendørsbruk som er egnet for bruk med maskinen (⇒ 11.1).

Hold kabelen unna kniven når du klipper.

Ta støpselet ut av stikkkontakten uten å dra i tilkoblingsledningen.

Hvis maskinen kobles til et strømaggregat, er det viktig å være oppmerksom på at den kan skades av strømsvingninger.

Maskinen må kun kobles til strømforsyning som har jordfeilbeskyttelse med aktiveringsstrøm på maksimalt 30 mA. Ta kontakt med en elektriker hvis du ønsker mer informasjon.

Av sikkerhetsmessige grunner skal strømkabelen alltid være forskriftsmessig montert på styret.

4.3 Bekledning og utstyr



Bruk alltid solide sko med såler med god gripeevne under arbeidet. Gå aldri barbert eller med sandaler når du arbeider.



Når maskinen vedlikeholdes, rengjøres eller transporteres, skal du også bruke solide hansker, og langt hår må knyttes og holdes vekke (hodetørkle, lue osv.).



Bruk egnede beskyttelsesbriller ved sliping av klippekniven!

Maskinen skal bare brukes av personer med langbukser og klær som sitter nært mot kroppen.

Bruk aldri løse klær som kan sette seg fast i bevegelige deler (betjeningshendler), heller aldri smykker, slips og sjal.

4.4 Transport av maskinen

Bruk alltid hansker under arbeidet, slik at du unngår å skade deg på skarpe kanter og varme deler.

Slå av maskinen, trekk ut støpselet og vent til knivene har stanset før du transporterer maskinen.

Transporter maskinen bare når den elektriske motoren er avkjølt.

Ta hensyn til maskinens vekt, og bruk egnet lasteutstyr (lasterampe, løfteanordninger).

Sikre maskinen og tilhørende deler (f.eks. oppsamler) på lasteflaten med festemidler som er sterke nok og egner seg til oppgaven (stroppe, tau osv.).

Unngå kontakt med klippekniven ved løfting og bæring.

Les spesielt informasjonen i kapitlet "Transport." Der oppgis det hvordan maskinen skal løftes og bindes fast. (⇒ 13.)

Følg regionale forskrifter ved transport av maskinen, spesielt med hensyn til lastsikring og transport av gjenstander på lasteflater.

4.5 Før arbeidet

Sørg for at maskinen bare betjenes av personer som har lest bruksanvisningen.

Overhold de lokale forskriftene for når på døgnet hageredskaper med forbrenningsmotor eller elektrisk motor kan brukes.

Se over hele området som skal bearbeides, og fjern steiner, pinner, metalltråder og andre gjenstander som kan slynges opp foran maskinen. Det er lett å overse hindringer (f.eks. trestubber og røtter) i høyt gress.

Før du begynner arbeidet med maskinen, bør du derfor merke alle gjenstander (hindringer) som er skjult i gresset, og som ikke lar seg fjerne.

Skift ut eventuelle slitte eller defekte deler før du bruker maskinen. Informasjon om farer og advarsler som er blitt uleselig på maskinen, må skiftes ut. Du får nye klistremerker og alle andre reservedeler hos din STIHL forhandler.

Sørg for at maskinen er i driftssikker stand før du bruker den. Kontroller før hver bruk:

- At maskinen er i forskriftsmessig montert stand.
- At klippeverktøyet og den komplette klippeenheten (klippekniv, festeelementer, klippeaggregat) er i feilfri stand. Det er spesielt viktig å kontrollere knivfestet og knivslitasjen, samt se etter skader (hakk eller riper).
- At sikkerhetsanordningene (f.eks. utkastdekselet, huset, styret, motorstoppbøylene) er i feilfri stand og fungerer forskriftsmessig.

– At oppsamleren er fullstendig montert og uskadet. Ikke bruk oppsamleren hvis den er skadet.

– At etterløpsbremsen på den elektriske motoren fungerer.

Sørg for å få utført nødvendige arbeider, enten selv eller hos en forhandler. STIHL anbefaler at du kontakter STIHL forhandleren.

Les informasjonen i kapitlet "Farer forårsaket av elektrisk strøm" (⇒ 4.2).

Ikke slå på den elektriske motoren uten at kniven er forskriftsmessig montert. Fare for overoppheting av den elektriske motoren!

4.6 Under arbeidet



Ikke bruk maskinen når dyr eller personer (spesielt barn) oppholder seg i fareområdet.

Koblings- og sikkerhetsinnretningene som er montert på maskinen, skal ikke fjernes eller omgås. Ikke fest (f.eks. bind fast) motorstoppbøylene på styret.

Styret skal alltid være forskriftsmessig montert, og får ikke endres på. Maskinen må aldri tas i bruk med nedfelt styre.

Ikke fest gjenstander på styret (f.eks. arbeidsklær). Ikke tvinn skjøteledninger rundt styret.

Arbeid bare i dagslys eller med god kunstig belysning.

Ikke bruk maskinen ved temperaturer under +5 °C.

Arbeid ikke med maskinen ved regn eller tordenvær, spesielt ikke hvis det er fare for lynnedslag.

Fuktig og glatt underlag gjør at faren for ulykker øker.
Vær forsiktig under arbeidet slik at du ikke glir. Unngå om mulig å bruke maskinen på fuktig underlag.

Ikke la maskinen stå ute i regn.

Slå på maskinen:

Vær svært forsiktig når du starter maskinen, og følg anvisningene i kapitlet "Ta i bruk maskinen". (⇒ 11.)

Pass på at du står med føttene i god avstand fra klippeverktøyet.

Plasser maskinen på et jevnt underlag før du slår den på.

Ikke tipp maskinen før eller mens du slår den på.

Ikke start den elektriske motoren uten at utkastkanalen er dekt av utkastdekselet eller oppsamleren.

Unngå hyppige innkoblinger i løpet av kort tid (ikke trykk startknappen av og på unødvendig). Fare for overoppheting av den elektriske motoren!

Klipping i skråninger:

Skråninger skal alltid klippes i tverrgående retning, aldri på langs.

Hvis brukeren mister kontroll over maskinen ved klipping på langs, kan vedkommende få den aktive gressklipperen over seg.

Vær spesielt forsiktig når du endrer retning i skråninger.

Sørg for god stabilitet når du arbeider i skråninger, og unngå å arbeide i svært bratte skråninger.

Av sikkerhetsmessige årsaker skal ikke maskinen brukes i skråninger med stigning på mer enn 25° (46,6 %). **Fare for**

personskade!

25° skråning tilsvarer en vertikal stigning på 46,6 cm ved 100 cm horisontal lengde.

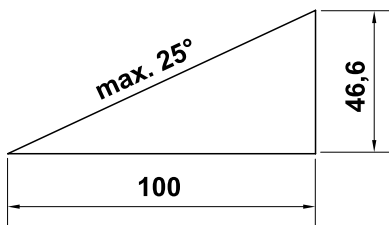

Bruk av maskinen:



Obs! Fare for personskade!

Hold aldri hender eller føtter inntil eller under roterende deler. Ta aldri i kniven mens den roterer. Ikke stå foran utkaståpningen. Sikkerhetsavstanden mellom styret og maskinen må alltid overholdes.



Ikke forsøk å inspisere kniven mens maskinen arbeider. Ikke forsøk å åpne utkastdekselet og/eller ta av oppsamleren mens klippekniven går. Den roterende kniven kan forårsake personskader.

Gå langsomt når du bruker maskinen – ikke løp mens du arbeider med maskinen. Ved høy hastighet under arbeidet øker faren for skade ved at du snubler, sklir osv.

Vær spesielt forsiktig når du snur maskinen eller drar den mot deg.

Det er lett å snuble!

Ikke løft eller bær maskinen mens den elektriske motoren er i gang eller strømkabelen er koblet til. Fare for personskade!

Vær oppmerksom på objekter som eventuelt er skjult i gressrotsonen (vanningsanlegg, påler, vannventiler, fundamenter, strømledninger osv.). Kjør aldri over slike objekter.

Vær spesielt forsiktig når du bruker maskinen i nærheten av nedoverbakker, kanter i terrenget, grøfter og dammer. Pass spesielt på at du holder tilstrekkelig avstand til slike fareområder.

Hvis klippeverktøyet eller maskinen støter mot hindringer eller fremmedlegemer, slår du av den elektriske motoren, kobler fra strømledningen og undersøker maskinen nøye.



Vær oppmerksom på at klippeverktøyet roterer i noen sekunder etter at motoren er slått av.

Slå av den elektriske motoren

- når maskinen transporteres på annet underlag enn gress
- når maskinen transporteres til og fra klippeområdet som skal klippes
- før du tar av oppsamleren
- før du stiller inn klippehøyden



Slå av den elektriske motoren, trekk ut støpselet og vent til alt roterende klippeverktøy har stanset helt

- Før du fjerner blokkeringer eller tilstoppinger i utkastkanalen.
- Hvis klippeverktøyet har kommet borti en gjenstand. Kontroller at klippeverktøyet ikke er skadet. Ikke bruk maskinen hvis knivakselen eller akselen på den elektriske motoren er bøyd eller skadet. **Fare for personskader på grunn av defekte deler!**

- Før du undersøker eller rengjør maskinen, eller utfører arbeider på den (f.eks. justering av klippehøyden, sammenklapping eller justering av styret).
- Før du setter fra deg maskinen, eller når den skal stå uten tilsyn.
- Før du løfter eller bærer maskinen.
- Før transport.
- Hvis du har kommet borti en gjenstand, eller hvis maskinen vibrerer mer enn vanlig. I slike tilfeller må du undersøke maskinen og spesielt klippeenheten (kniv, knivaksel og knivfeste) for skader, og få utført eventuelle nødvendige reparasjoner før du tar i bruk maskinen igjen.



Fare for personskade!

Sterke vibrasjoner er som oftest et tegn på en feil. Maskinen får ikke brukes med skadet eller bøyd knivaksel/klippekniv. Kontakt en fagperson (STIHL anbefaler STIHL forhandleren) for å få utført eventuelle nødvendige reparasjoner du ikke føler deg kvalifisert til å utføre selv.

Annet utstyr som er koblet til samme strømkrets, kan ved ugunstige nettforhold ødelegges på grunn av spenningsvingninger når maskinen startes. Iverksett i så fall egnede tiltak (du kan f.eks. koble til en annen strømkrets enn den for den aktuelle innretningen, eller koble maskinen til en strømkrets med lavere impedans).

4.7 Vedlikehold, rengjøring, reparasjoner og lagring



Slå av maskinen og trekk ut støpslet før du utfører arbeider på maskinen (f.eks. før du justerer eller rengjør maskinen, eller kontrollerer om tilkoblingsledningen er tvunnet eller skadet).

La maskinen avkjøles helt før du setter den bort i et lukket rom, rengjør den eller utfører vedlikeholdsarbeider.

Rengjøring:

Hele maskinen må rengjøres grundig etter hver bruk. (⇒ 12.2)

Maskinen skal aldri rengjøres med høytrykksvasker eller under rennende vann (f.eks. med en hageslange). Ikke bruk sterke rengjøringsmidler. Disse kan skade plast- og metalldeleer og dermed redusere sikkerheten til din STIHL maskin.

For å unngå brannfare er det viktig at området rundt kjøleluftåpningene mellom dekselet og huset på den elektriske motoren holdes fritt for brennbart materiale som f.eks. gress, strå, mose, løv og fett.

Vedlikeholdsarbeider:

Bare vedlikeholdsarbeider som er beskrevet i denne bruksanvisningen, kan utføres av brukeren. Alle andre arbeider skal utføres av en forhandler. Kontakt **alltid** forhandleren hvis du mangler nødvendig informasjon eller hjelpemidler. STIHL anbefaler at alt vedlikeholdsarbeid og alle reparasjoner utføres hos en STIHL forhandler. I tillegg til jevnlig tilbud om opplæring, får STIHL forhandlerne regelmessig tilsendt teknisk informasjon.

Bruk bare verktøy, tilbehør eller tilleggsutstyr som er godkjent for denne maskinen av STIHL, eller som korresponderer i teknisk utførelse. I motsatt fall kan det oppstå uhell som medfører personskader eller skader på maskinen. Kontakt forhandleren hvis du har spørsmål.

Originalt verktøy, tilbehør og originale reservedeler fra STIHL har egenskaper som gjør dem optimalt egnet for maskinen og kravene som brukeren stiller. Originale STIHL reservedeler kjennes igjen på STIHL reservedelsnummeret, STIHL logoen og eventuelt STIHL reservedelssymbolet. På små deler kan også symbolet stå alene.

Sørg for at advarsels- og merknadsklistremerker alltid er rene og lesbare. Bestill nye originale klistremerker hos STIHL forhandleren hvis klistremerker skades eller blir borte. Hvis en komponent skiftes ut med en ny del, må du passe på at samme klistremerker settes på den nye delen.

Bruk tykke arbeidshansker og vær svært forsiktig når du arbeider med klippeenheten.

Sørg for at alle muttere, bolter og skruer, spesielt knivskruen, sitter godt, slik at gressklipperen er i driftsmessig sikker stand.

Kontroller hele maskinen og oppsamleren regelmessig med tanke på slitasje og skader. Dette er spesielt viktig når maskinen ikke skal brukes på en stund (f.eks. når den skal settes bort for vinteren). Skift ut slitte eller skadde deler, slik at maskinen alltid er i driftssikker stand.

Hvis det ble fjernet deler eller beskyttelsesinnretninger i forbindelse med vedlikeholdsarbeidet, må disse straks settes tilbake på forskriftsmessig vis når arbeidet er utført.

Kontroller med jevne mellomrom at klippeknaven sitter fast og ikke er skadet eller slitt.

4.8 Lagring ved lengre driftsopphold

Avkjøl maskinen og oppbevar den i et tørt, lukket rom.

Sørg for at maskinen er utilgjengelig for uvedkommende (f.eks. barn).

Rengjør maskinen grundig når den ikke skal brukes på lengre tid (f.eks. når den skal settes bort for vinteren).

Sørg for at maskinen er i driftssikker stand når du setter den til lagring.

Oppbevar maskinen på et flatt underlag, slik at den ikke kan begynne å rulle av seg selv.

4.9 Kassering

Sørg for at maskinen kasseres forskriftsmessig når den ikke lenger skal brukes. Sørg for å gjøre maskinen ubrukelig før kassering. For å unngå ulykker er det spesielt viktig å fjerne strømledningen eller -kabelen til den elektriske motoren.

Klippeverktøyet kan forårsake personskader!

Ikke la maskinen stå uten tilsyn! Dette gjelder selv om maskinen ikke lenger er i bruk og skal kasseres. Sørg for å oppbevare maskinen og klippeverktøyet utilgjengelig for barn.

5. Symbolforklaring



Obs!

Les bruksanvisningen og sikkerhetsforskriftene før bruk.



Fare for personskader!

Se til at ingen oppholder seg i fareområdet.



Fare for personskader!

Hold hender og føtter unna knivene. Klippekniven er skarp. Klippekniven fortsetter å gå i noen sekunder etter at motoren er slått av (motor-/ knivbrens). Slå alltid av motoren og trekk ut støpslet før du utfører arbeidet på klippeverktøyet, før vedlikeholds- og rengjøringsarbeider, før du kontrollerer om tilkoblingsledningen er snodd eller skadet, og før du forlater maskinen.



Fare for elektrisk støt!

Hold tilkoblingskabelen borte fra klippeverktøyet.



Ikke arbeid når det regner eller er vått ute.



RME 545 C, RME 545 V:

Slå på den elektriske motoren.



RME 545 C, RME 545 V:

Slå av den elektriske motoren.

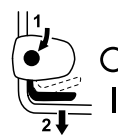

RME 545:

Slå på den elektriske motoren.



RME 545 V:

Koble inn fremdriften.

6. Produktkomponenter



Nr.	Betegnelse	Ant.
A	Basisenhet	1
B	Oppsamlerunderdel	1
C	Oppsamleroverdel	1
D	Bolt	2
E	Kabelføring RME 545 C, RME 545 V	2
F	Strekkavlastning RME 545, RME 545 C RME 545 V	1 2
G	Flathodet skrue	2
T	Dreihåndtak	2

Nr.	Betegnelsen	Ant.
I	Styrehylse	2
F	Underlagsskive RME 545	2
K	Ledningsklips RME 545	2
–	Bruksanvisning	1

7. Gjøre maskinen klar for bruk

7.1 Generell informasjon



Fare for personskade

Les og følg sikkerhetsanvisningene i kapitlet "For din sikkerhet". (⇒ 4.)

- Maskinen skal stå på et horisontalt, jevnt og fast underlag ved utføring av alle de beskrevne arbeidsoppgavene.

7.2 Montere styret

Sette på styrehylsene:



- Sett styrehylsene (I) på styret (1). Plasser firkantet hull på innsiden av styret. Hullene i styret og firkantet hull i styrehylsen må stemme overens.

Montere styret:

- Sett styret (1) på begge styreunderdelene (2).
- Stikk de runde flathodede skruene (G) innenfra og ut gjennom hullene, og skru dem fast med skivene (J – ved RME 545) og dreiehåndtakene (H).

1 Montere strekkavlastningen på høyre side:



Strekkavlastningen (F) må monteres slik det blir vist på bildet. Pass på å føre ledningen (3) under styret. Løsne eventuelt på dreiehåndtaket (H) før monteringen.

- Legg ledningen (3) i strekkavlastningen (F).
- Trø strekkavlastningen først i det øverste hullet (4) på styreunderdelen.
- La deretter strekkavlastningen gripe inn i den nedre slissen (5) på styreunderdelen.

2 Montere strekkavlastningen på venstre side (RME 545 V):

- Strekkavlastningen (F) på høyre side monteres på samme måte som på venstre side. Legg vaieren (6) i strekkavlastningen, og før den under styret.

7.3 Montere kabelføringen

RME 545 C, RME 545 V:



- Legg kabelføringene (E) til venstre og høyre i utsparingene på huset (1), og drei dem mot styreoverdelen.
- Legg ledningen hhv. vaieren i kabelføringen.
- Trykk kabelføringen forsiktig på plass i de to hullene.

RME 545:



Fare for elektrisk støt!

For å unngå skade på styrets isoleringslag skal ledningsklipsene kun trykkes på for hånd. Ikke bruk verktøy (f.eks. hammer eller skrutrekker).

- Trykk ledningsklipset (K) på styreoverdelen. Avstand mellom øvre ledningsklips og bryter: **25 - 27 cm**
- Legg ledningen i de to ledningsklipsene slik bildet viser. Lukk klaffen (2), og la den gå i inngrep.

7.4 Montere oppsamleren



- Sett oppsamleroverdelen (C) på oppsamlerunderdelen (B).
- Trykk boltene (D) gjennom åpningene for disse innenfra.
- Fest oppsamleroverdelen med et lett trykk på oppsamlerunderdelen.
- Fest oppsamleren. (⇒ 8.5)

8. Betjeningslementer

8.1 Generell informasjon



Fare for personskade

Les og følg sikkerhetsanvisningene i kapitlet "For din sikkerhet". (⇒ 4.)

- Maskinen skal stå på et horisontalt, jevnt og fast underlag ved utføring av alle de beskrevne arbeidsoppgavene.

8.2 Felle ned styret



Klemfare!

Styreoverdelen kan klappe sammen når dreiehåndtakene løsnes. Hold derfor øverst på styreoverdelen med én hånd mens du skrur ut dreiehåndtakene.

- Trekk ut nettilkoblingsledningen.

Transportstilling – for plassbesparende transport og oppbevaring:

- Løsne dreiehåndtakene (1) til de roterer fritt.
Fri rotering hindrer at dreiehåndtakene løsner helt fra skruene (unngår at de blir borte).
- Fell sammen styreoverdelen (2), og la den ligge på husunderdelen hhv. dekselet til den elektriske motoren.

Arbeidsposisjon – for arbeid med maskinen:

- Hold i styreoverdelen (2) med én hånd, og fell den bakover.
- Skru fast dreiehåndtakene (1).

8.3 Høydejustering av styret



Styret (1) kan festes i **3** posisjoner:

- I lavt
- II middels
- III høyt

- Løsne dreiehåndtaket for høydejustering av styret (2) ved å dreie mot urviseren (ca. fem omdreininger).

- Hold styret (1) med begge hendene, og sett det i ønsket posisjon ved å bevege det opp eller ned. Pass på at innstillingen av styret blir identisk på venstre og høyre side.
- Skru fast dreiehåndtaket for høydejustering av styret (2) igjen med urviseren.

8.4 Sentral klippehøydejustering



7 forskjellige klippehøyder kan stilles inn.

Trinn 1: **25 mm**

Trinn 7: **80 mm**

- Hold i håndtaket (1) på maskinen, trekk opp reguleringshendelen (2) og hold den der for å frigjøre sperremekanismen. Still inn ønsket klippehøyde ved å bevege maskinen opp eller ned.
- Du kan se klippehøyden på klippehøydeindikatoren (3).
- Slipp reguleringshendelen (2) igjen, og la høydereguleringen gå i inngrep.

8.5 Løsne og feste oppsamleren



Feste:

- Åpne utkastdekslet (1) og hold det oppe.
- Oppsamleren (2) hektes med utsparingene (3) i festene (4) på maskinen.
- Lukk utkastdekslet (1) for hånd.

Løsne:

- Åpne utkastdekslet (1) og hold det oppe.

- Løft opp oppsamleren (2), løsne den fra festene (4) og ta den av.
- Lukk utkastdekslet (1) for hånd.

8.6 Nivåindikator



Luftstrømmen som kniven genererer, hever nivåindikatoren (1). Når oppsamleren er full, stopper luftstrømmen. Ved for lite luftstrøm går nivåindikatoren (1) tilbake til hviletilstand. Dette er tegn på at oppsamleren må tømmes.

Nivåindikatorens funksjon er uten begrensninger kun ved optimal luftstrøm. Ytre faktorer som vått, tett eller høyt gress, lave klippehøyder, forurensning eller lignende kan påvirke luftstrømmen og nivåindikatorens funksjon.

A Oppsamleren fylles på

B Oppsamleren er fylt

- Tøm oppsamleren når den er full (⇒ 11.6).

9. Informasjon om arbeid

9.1 Generell informasjon

! Fare for personskade!
Hvis ledningen har snodd seg, må den straks rettes ut.

Trekk tilkoblingsledningen bak deg mens du klipper.
Tilkoblingsledningen kan medføre snubelfare eller bli klippet over ved et uhell. Den utgjør derfor en stor sikkerhetsrisiko. Klipp alltid slik at tilkoblingsledningen ligger godt synlig på den gressflaten som allerede er klipt.

En jevn og fin plen får du ved å klippe ofte og holde gresset kort.

Ved tørt og varmt vær bør ikke gresset klippes for kort. Plenen kan bli svidd av solen og bli stygg!

Slip kniven regelmessig (STIHL forhandler) for å få et penest mulig klipperesultat.

9.2 Riktig belastning for den elektriske motoren

Ikke slå på gressklipperen når den står i høyt gress eller når den er stilt inn på laveste klippehøyde.

Gressklipperen skal kun belastes så mye at turtallet til den elektriske motoren ikke synker vesentlig.

Hvis turtallet synker, må du bruke høyere klippehøyde og/eller redusere kjørehastigheten.

9.3 Hvis klippekniven er blokkert

Slå av den elektriske motoren umiddelbart og ta ut støpslet. Fjern deretter årsaken til feilen.

9.4 Termisk overbelastningsvern for den elektriske motoren

Hvis den elektriske motoren overbelastes under arbeidet, slås den av automatisk av det innebygde termiske overbelastningsvernet. Tiltak for å unngå at dette skjer igjen må gjøres.

Årsaker til overbelastning:

- Klipping av for høyt gress eller med for lav klippehøyde.
- For høy fremdriftshastighet.
- Utilstrekkelig rengjøring av kjøleribbene (sugeslissene).
- Klippekniven er sløv eller slitt.
- Uegnet eller for lang tilkoblingsledning – spenningsfall (⇒ 11.1).

Ta i bruk igjen maskinen

Maskinen kan tas i bruk igjen etter en avkjølingstid på ca. 10 min. (avhengig av omgivelsestemperaturen) (⇒ 11.).

9.5 Brukerens arbeidsområde

- Brukeren må av sikkerhetsgrunner oppholde seg i arbeidsområdet bak styret mens den elektriske motoren kjører. Sikkerhetsavstanden mellom styret og maskinen må alltid overholdes.
- Gressklipperen skal kun brukes av én person om gangen. Se til at ingen oppholder seg i fareområdet. (⇒ 4.)



10. Sikkerhetsutstyr

Maskinen har flere anordninger som gjør den sikker å bruke og beskytter mot feil bruk.

! Fare for personskade!
Ikke bruk maskinen hvis det konstateres feil på en av sikkerhetsanordningene. Kontakt en forhandler. STIHL anbefaler STIHL forhandleren.

10.1 Sikkerhetsanordninger

Gressklipperen er utstyrt med sikkerhetsanordninger som skal hindre utilsiktet kontakt med klippekniven og klippematerialet/gressavfallet som kastes ut.

Dette innbefatter huset, utkastdekselet, oppsamleren og det forskriftsmessig monterte styret.

10.2 Tohåndsbetjening

Den elektriske motoren kan bare startes når du holder inne startknappen med den høyre hånden og dertil trekker motorstoppbøylen mot styret med den venstre.

10.3 Etterløpsbrems for den elektriske motoren

Når du slipper opp motorstoppbøylen, stanser klippekniven i løpet av 3 sekunder.

Den integrerte etterløpsbremsen i den elektriske motoren reduserer stopptiden på kniven.



Når forbrenningsmotoren er slått på, roterer kniven, og det høres en hvinende lyd.

Utkoblingsforsinkelsen tilsvarer varigheten på den hvinende lyden etter at elektromotoren er utkoblet. Dette kan måles med en stoppeklokke.

11. Ta maskinen i bruk

11.1 Koble maskinen til strømuttaket



Fare for elektrisk støt!

Les sikkerhetsanvisningene i kapitlet "For din sikkerhet" (⇒ 4.2).

Hvis du bruker kabeltrommel, må du rulle tilkoblingsledningen helt av trommelen, ellers kan den elektriske motstanden føre til redusert ytelse og overoppheting.

Tilkoblingsledningen kan må ikke være lettere enn følgende gummikledd kabel av typen:

H07 RN-F DIN/VDE 0282

Minimumskrav til tverrsnitt:

ved lengde på opptil 25 m: 3 x 1,5 mm²

ved lengde på opptil 50 m: 3 x 2,5 mm²

Koblingene på tilkoblingsledningene må være i gummi eller være gummikledd, og de må være i overensstemmelse med følgende standard:

DIN/VDE 0620

Nettspenningen og nettfrekvensen må stemme overens med opplysningene på merkeplaten eller i kapitlet "Tekniske data" (⇒ 18.).

Tilkoblingsledningen må være tilstrekkelig sikret (⇒ 18.).

Denne maskinen er konstruert for drift via strømnnett med systemimpedans Z_{max} på overføringspunktet (hustilkoblingen) på maksimalt **0,47 ohm** (ved 50 Hz).

Brukeren må forvise seg om at maskinen bare drives via et strømnnett som oppfyller disse kravene. Kontakt om nødvendig den lokale strømleverandøren for informasjon om systemimpedansen.

11.2 Strekkavlastning



Under arbeidet forhindrer strekkavlastningen at tilkoblingsledningen utilsiktet trekkes ut av kontakten (dette kan skade strømtilkoblingen til maskinen)

Tilkoblingsledningen må derfor føres gjennom strekkavlastningen.

- Legg tilkoblingsledningen (1) i en løkke, og før denne gjennom åpningen (2).
- Hekt løkken inn på kroken (3), og stram til.

11.3 Slå på gressklipperen



 Ikke start gressklipperen i høyt gress. Hvis det er vanskelig å starte motoren, velger du en høyere klippehøydeinnstilling.

- **1** Trykk på startknappen (1), og hold den inne.
- **2** Trekk motorstoppbøylen (2) mot styret, og hold den der.
- Du kan slippe startknappen (1) etter at du har aktivert motorstoppbøylen (2).

11.4 Slå av gressklipperen



- Slipp motorstoppbøylen (1). Den elektriske motoren og klippekniven stanser etter en kort utkoblingstid.

11.5 Fremdrift

Gressklipperen **RME 545 V** er utstyrt med en fremdrift.

Fremdriftshastigheten kan justeres trinnløst **under kjøring uten** å slå av fremdriften.

2,4 km/t – 4,0 km/t

Koble inn fremdriften:



- Slå på den elektriske motoren. (⇒ 11.3)
- Trykk fremdriftsbøylen (1) mot styret, og hold den der. Fremdriften kobles inn, og gressklipperen settes i bevegelse forover.



Unngå skader på maskinen!

Fremdriftsbøylen må alltid holdes helt inne for å unngå skader på giret.

Justere fremdriftshastigheten:



Unngå skader på maskinen!

Hendelen for Vario-drift (2) skal kun betjenes mens den elektriske motoren kjører.

- Redusere **kjørehastigheten**: Skyv hendelen for Vario-drift (2) fremover under kjøring.



- Øke **kjørehastigheten**: Trekk hendelen for Vario-drift (2) bakover under kjøring.



Koble ut fremdriften:

- Slipp fremdriftsbøylene (1). Fremdriften kobles ut, og gressklipperen står stille. Den elektriske motoren fortsetter å kjøre.



11.6 Tømme oppsamleren



Fare for personskade!

Før du løsner oppsamleren, må du slå av den elektriske motoren og vente til klippekniven har stanset.



En oppsamler som er helt full, kan veie opptil **16 kg**.

- Løsne og sett ned oppsamleren. (⇒ 8.5)
- Åpne oppsamleren med låseklaffen (1). Vipp opp oppsamleroverdelen (2), og hold den. Snu oppsamleren opp-ned, og tøm ut klippematerialet/gressavfallet. Hold i håndtakene (3, 4) på oppsamleroverdelen og -underdelen når du skal tømme oppsamleren, så går det lettere.
- Lukk oppsamleren.
- Fest oppsamleren. (⇒ 8.5)

12. Vedlikehold

12.1 Generell informasjon



Fare for personskader!

Les sikkerhetsanvisningene i kapitlet "For din sikkerhet" (⇒ 4.).

Foreta årlig vedlikehold hos forhandleren:

Gressklipperen bør kontrolleres årlig hos en forhandler. STIHL anbefaler at du kontakter STIHL forhandleren.

12.2 Rengjøring

Vedlikeholdsintervall: Alltid etter bruk

Skånsom behandling forhindrer skader på maskinen, og forlenger brukslevetiden.



Fare for personskade!

Slå av den elektriske motoren, trekk ut støpselet og la maskinen avkjøles. Utkastdekselet må være åpent for at maskinen skal stå trygt i rengjøringsstillingen.

- Sett gressklipperen på et fast, vannrett og jevnt underlag.
- Velg høyeste klippetritt. (⇒ 8.4)
- Ta av oppsamleren. (⇒ 8.5)
- Legg styret (1) bakover.
- Åpne utkastdekselet (2) og hold det oppe.
- Løft maskinen foran etter bærehåndtaket (3), og sett den i rengjøringsstillingen som vises på bildet.

Informasjon om rengjøring:

- Flytt oppsamleren et stykke unna maskinen, og skrub den ren med børste under rennende vann.

- Smuss på maskinen tørkes bort med litt vann og en børste eller klut. Pass spesielt på å rengjøre også klippekneven. Ikke rett vannstråler mot deler på den elektriske motoren, tetninger og lagerpunkter.
- Bruk en trepinne til å løsne gress som har satt seg fast.
- Bruk spesialrens (f.eks. STIHL spesialrens) om nødvendig.
- Fjern eventuell smuss på luftslissene (mellom dekselet til den elektriske motoren og huset) for å sikre tilstrekkelig kjøling av den elektriske motoren.

12.3 Elektrisk motor, hjul og girkasse

Den elektriske motoren er vedlikeholdsfri.

Hjullagrene er vedlikeholdsfrie.

Vario-giret (**RME 545 V**) er vedlikeholdsfritt.

12.4 Styreoverdel

Vedlikeholdsintervall: Før hver bruk

Kontroller styreoverdelen for skader – den er overtrukket med et isoleringssjikt. Hvis dette er skadet, skal du ikke ta maskinen i bruk, og styreoverdelen må skiftes ut.

12.5 Vedlikeholde klippekniven



Vedlikeholdsintervall:
Før hver bruk



Fare for personskade!

Knivslitasjen varierer avhengig av bruksområdet og -tiden. Hvis maskinen ofte brukes på underlag med mye sand eller på steder der det er tørt, utsettes kniven for større belastning og slites unormalt raskt. En slitt kniv kan brenke og forårsake alvorlige personskader. Følg derfor alltid anvisningene for vedlikehold av kniven.

- Vipp opp gressklipperen i rengjøringsstilling. (⇒ 12.2)
- Rengjør kniven (1).
- Mål **knivtykkelsen** **A** på flere punkter med en skyvelære. Kontroller også tykkelsen ved knivbladene.
A > 2 mm
- Legg en linjal (2) mot fremre knivkant, og mål **nedslipingen** **B**.
B < 5 mm

Skift ut klippekniven

- Når den er skadet (hakk eller riper).
- Når måleverdiene på ett eller flere steder har nådd eller er utenfor tillatt grenseverdi.

Hvis multikniv er montert som tilbehør på gressklipperen (se bruksanvisningen for tilbehøret), gjelder andre slitegrenser.

12.6 Demontere og montere klippekniven



Demontering:

- Bruk en støttebukk (1, ca. 60 x 60 mm) som mothold for kniven (2).
- Skru ut knivskruen (3) ved hjelp av en skrunøkkel med vidde 24.
- Ta av kniven (2).

Montering:



Fare for personskade!

Kniven (2) skal bare monteres slik som vist på bildet. De oppoverbøyde knivbladene skal peke oppover.

Overhold det foreskrevne tiltrekingsmomentet for knivskruen nøye. I motsatt fall kan ikke klippeverktøyet brukes trygt. Sikre i tillegg knivskruen (3) med **Loctite 243**.

Skift ut knivskruen (3) hver gang du skifter kniv.

- Rengjør anleggsflaten til knivhylsen.
- Kontroller kniven med tanke på ubalanse. (⇒ 12.7)
- Monter kniven (2) slik at de oppoverbøyde knivbladene peker opp (mot maskinen).
- Bruk en støttebukk (1, ca. 60 x 60 mm) som mothold for kniven (2).
- Skru inn knivskruen (3), og stram den. Tiltrekingsmoment:
15 - 20 Nm

12.7 Kontrollere kniven for ubalanse



- Demonter kniven. (⇒ 12.6)
- Stikk en skrutrekker (1) gjennom det midtre hullet (2) i kniven (3), og still kniven vannrett.
Hvis kniven er riktig balansert, forblir den i denne vannrette stillingen.
- Hvis klippekniven heller mot en side, skal denne siden etterslipas slik at det blir likevekt. (⇒ 12.8)

12.8 Slipe klippekniven

STIHL anbefaler at du kontakter fagfolk for å få slipt klippekniven. Hvis kniven slipes feil (feil vinkel, ubalanse osv.), påvirkes funksjonen til maskinen.
Fare for skade på maskinen og motoren!

Slipeveiledning:

- Demonter klippekniven. (⇒ 12.6)
- Avkjøl klippekniven under sliping, f.eks. med vann. Ikke la kniven bli blå, da dette reduserer holdbarheten.
- Slip kniven jevnt for å unngå vibrasjoner som skyldes ubalanse.
- Ha en slipevinkel på 30°.
- Bruk et fint slipepapir for å få bort eventuelle grader på skjærekanten etter avsluttet sliping.

12.9 Justere vaieren for fremdrift (RME 545 V)



Vedlikeholdsintervall: Etter behov

Spenningen til vaieren er riktig innstilt fra fabrikk.

Vaieren må i følgende tilfeller etterjusteres:

- Hvis fremdriften ved aktivert fremdriftsbøyle ikke er forskriftsmessig innstilt etter lengre brukstid.
- Hvis fremdriften er permanent aktivert.
 - Det innebærer at gressklipperen beveger seg utilsiktet når du starter maskinen, selv om fremdriftsbøylene ikke betjenes.



Fare for personskade!

Vaieren for fremdriften må være forskriftsmessig innstilt ved arbeid med maskinen. Kontakt eventuelt en forhandler. STIHL anbefaler STIHL forhandleren.

Slik kontrollerer du spenningen til vaieren:

- Slå av den elektriske motoren, og trekk ut støpselet.
- Aktiver fremdriftsbøylene samtidig som du trekker gressklipperen bakover. Når du har trykt hendelen ned ca. en tredel, skal hjulene blokkeres.

Stille inn vaieren:

- Når du skrur reguleringsskruen (1) mot venstre i retning "+" på styreoverdelen, økes strammingen av vaieren. Hvis du skrur mot "-", reduseres strammingen.

12.10 Oppbevaring (vinterlagring)

Oppbevar maskinen i et tørt, lukket rom med lite støv. Sørg for å oppbevare maskinen utilgjengelig for barn.

Gressklipperen skal være i driftssikker stand når den settes bort for lagring. Fell ned styret om nødvendig.

Se til at alle muttere, bolter og skruer er strammet godt, skift ut farehenvísninger og advarsler på maskinen som har blitt uleselige, og kontroller hele maskinen for slitasje og skader. Skift ut slitte eller skadede deler.

Sørg for å få utbedret eventuelle feil før maskinen settes bort for lengre tid.

Husk følgende hvis gressklipperen skal settes bort i lengre tid (vinter):

- Rengjør alle maskinens deler grundig.
- Smør alle bevegelige deler godt med olje eller fett.

13. Transport

13.1 Transport



Fare for personskade!

Les grundig gjennom kapitlet "For din sikkerhet" før du transporterer maskinen. (⇒ 4.)

Bruk alltid egnet verneutstyr (vernesko, solide hansker) under transporten.

Trekk ut strømledningen før du løfter eller transporterer maskinen.

Bære maskinen:



- Løft maskinen etter bærehåndtaket foran (1) og styret (2). Hold god avstand til klippekneven (pass særlig på føtter og bein).

Binde fast maskinen:



- Sikre maskinen med egnede festemidler på lasteflaten, og transporter den utelukkende stående på de fire hjulene.
- Fest stropper eller seler på husoverdelen (3).

14. Minimere slitasjen og unngå skader

Viktige henvisninger vedrørende vedlikehold for produktgruppen

Gressklipper, håndstyrt og strømdrevet (STIHL RME)

STIHL frasier seg ethvert ansvar for materielle skader og personskader som skyldes at bruksanvisningen ikke er fulgt (spesielt med hensyn til sikkerhet, betjening og vedlikehold) eller at det er brukt ikke-godkjente påbyggings- eller reservedeler.

Følg disse henvisningene for å unngå skader eller unormal slitasje på din STIHL maskin:

1. Slitedeler

Enkelte av komponentene på STIHL maskinen utsettes for normal slitasje også når produktet brukes i henhold til bestemmelsene. Disse komponentene må skiftes ut i tide, avhengig av hvordan og hvor mye produktet brukes.

Det innbefatter blant annet:

- Klippekniv
- Oppsamler

- Skrapelister
- Kilerem (RME 545 V)

2. Følg informasjonen i denne bruksanvisningen.

Bruk, vedlikehold og lagring av STIHL maskinen må skje i henhold til informasjonen i denne bruksanvisningen. Brukeren må selv ta ansvaret hvis det oppstår skader fordi sikkerhets-, bruks- og vedlikeholdsforskriftene ikke er fulgt.

Dette gjelder spesielt for:

- Ikke tilstrekkelig dimensjonert ledning (diameter).
- Feil elektrisk tilkobling (spenning).
- Endringer på produktet som ikke er godkjent av STIHL.
- Bruk av verktøy eller tilbehør som ikke er tillatt eller egnet for maskinen, eller som har dårlig kvalitet.
- Ikke forskriftsmessig bruk av produktet.
- Bruk ved sportsarrangementer eller andre konkurranser.
- Skader som følge av at produktet er brukt med defekte komponenter.

3. Vedlikeholdsarbeider

Alle arbeider som er nevnt under "Vedlikehold", må utføres regelmessig.

Hvis brukeren ikke kan utføre disse vedlikeholdsarbeidene selv, skal han eller hun ta kontakt med en forhandler.

STIHL anbefaler at alt vedlikeholdsarbeid og alle reparasjoner utføres hos en STIHL forhandler.

I tillegg til jevnlig tilbud om opplæring, får STIHL forhandlerne regelmessig tilsendt teknisk informasjon.

Hvis disse arbeidene forsømmes, kan det oppstå skader som brukeren er ansvarlig for.

Slike skader er blant annet:

- Skader på den elektriske motoren som er forårsaket av mangelfull rengjøring av kjøleribbene (sugeslissene).
- Rustskader og andre skader som oppstår som følge av uegnet lagringssted.
- Skader på maskinen grunnet bruk av reservedeler med dårlig kvalitet.
- Skader som skyldes at vedlikehold ikke er utført i rett tid eller utilstrekkelig vedlikehold, hhv. skader som skyldes vedlikeholds- eller reparasjonsarbeider som ikke er utført hos forhandlere.

15. Miljøvern



Gressavklippet skal ikke kastes sammen med husholdningsavfall. Det skal komposteres.

Emballasjen, maskinen og tilbehøret er produsert av gjenvinnbare materialer og må kasseres i samsvar med dette.

Atskilt, miljøvennlig kassering av materialrester bidrar til økt gjenbruk av verdistoffer. Maskinen bør derfor leveres til gjenvinning etter at maskinens normale levetid er nådd. Når maskinen skal kasseres, finner du informasjonen om dette i kapitlet "Kassering". (⇒ 4.9)

Kontakt nærmeste resirkuleringsstasjon eller forhandleren for informasjon om hvordan avfallsproduktene skal håndteres.

16. Vanlige reservedeler

Klippeknav:
6340 702 0100

Knivskruer:
6340 760 2801



Knivskruen må skiftes ut når du skifter kniv. Reservedeler føres av STIHL forhandlere.

17. EU-samsvarserklæring

17.1 Gressklipper STIHL RME 545.0, RME 545.0 C, RME 545.0 V

STIHL Tirol GmbH
Hans Peter Stihl-Straße 5
6336 Langkampfen
Østerrike

bekrefter som eneansvarlig at maskinen

- Modell: Elektrisk drevet gressklipper
- Merke: STIHL
- Type: RME 545.0, RME 545.0 C, RME 545.0 V
- Klippebredde: 43 cm
- Serieidentifikasjon: 6340

oppyller de relevante bestemmelsene i direktiv 2000/14/EC, 2006/42/EC, 2014/30/EU, 2011/65/EU og 2009/125/EC og er utviklet og produsert i samsvar med de versjonene av følgende standarder som var gyldige på produksjonsdatoen: EN 60335-1, EN 60335-2-77, EN 55014-1, EN 55014-2, EN 61000-3-2 og EN 61000-3-11.

Medvirkende oppnevnt instans:
TÜV Rheinland LGA Products GmbH
Tillystraße 2
90431 Nürnberg, DE

Det garanterte lydeffektnivået er målt i henhold til direktiv 2000/14/EC, vedlegg VIII.

- Målt lydeffektnivå: 93,6 dB(A)
- Garantert lydeffektnivå: 94 dB(A)

Den tekniske dokumentasjonen oppbevares hos STIHL Tirol GmbH.

Produksjonsår og maskinnummer er angitt på gressklipperen.

Langkampfen, 20.01.2021

STIHL Tirol GmbH
FN 46276 d, Landesgericht Innsbruck

på vegne av



Matthias Fleischer, leder for forskning og utvikling

på vegne av



Sven Zimmermann, kvalitetsansvarlig

18. Tekniske data

RME 545.0, RME 545.0 C, RME 545.0 V:

Serieidentifikasjon	6340
Motortype	Elektrisk motor
Spenning	230 V~
Effekt	1600 W
(EU) 2019/1781	§2(2) (j)
Frekvens	50 Hz
Sikring	10 A
Beskyttelsesklasse	II
Beskyttelsestype	IPX 4
Klippeinnretning	knivbjelke
Klippebredde	43 cm
Turtall for klippeinnretningen	2800 o/min
Drift av knivbjelke	Permanent
Tiltrekkingsmoment knivskruer	15 - 20 Nm
Hjul-Ø foran	180 mm
Hjul-Ø bak	200 mm
RME 545.0 V: Hjul-drift, bakhjul	Vario-gir
Fyllmengde i oppsamler	60 l
Klippehøyde	25 - 80 mm
Lengde	147 cm
Bredde	48 cm
Høyde	102 cm

Vekt:

RME 545.0	26 kg
RME 545.0 C	29 kg
RME 545.0 C (GB)	30 kg
RME 545.0 V	32 kg

Støyutslipp:

Måling iht. 2000/14/EG:

Garantert lydeffektnivå L_{WA}	94 dB(A)
Usikkerhet K_{WA}	0,8 dB(A)

Måling iht. EN 60335-2-77:

Lydtrykknivå på arbeidsplassen L_{pA}	82 dB(A)
Usikkerhet K_{pA}	2 dB(A)

Hånd-arm-vibrasjoner:

Angitt vibrasjonskarakteristikk iht. EN 12096:

Målt verdi a_{hw}	2,80 m/sek ²
Usikkerhet K_{hw}	1,40 m/sek ²

Måling i henhold til EN 20643, EN 60335-2-77

18.1 REACH

REACH er navnet på en EU-bestemmelse for registrering, vurdering og godkjenning av kjemikalier.

Informasjon om innfrielse av REACH-bestemmelsen (EU) nr. 1907/2006 finnes på www.stihl.com/reach.

19. Feilsøking

✘ Kontakt eventuelt en forhandler. STIHL anbefaler STIHL forhandleren.

Feil/problem:

Den elektriske motoren starter ikke

Mulig årsak:

- Ingen nettspenning
- Tilkoblingskabelen/støpselet, støpselekoblingen eller bryteren er defekt
- Startknappen er ikke trykt inn

- Den elektriske motoren er overbelastet på grunn av for høyt eller vått gress
- Beskyttelsen til den elektriske motoren er aktivert
- Klipperhuset er tilstoppet
- Sikringen i støpselet er defekt (bare Storbritannia)

Tiltak:

- Undersøk sikringen (⇒ 11.1)
- Kontroller og eventuelt skift ut kabela/støpselet/bryteren (⇒ 11.1)
- Trykk på startknappen (⇒ 11.3)
- Ikke start den elektriske motoren i høyt gress, og pass på å justere klippehøyden (⇒ 8.4)
- La maskinen avkjøles (⇒ 9.4)
- Rengjør klipperhuset (⇒ 12.2)
- Bytt sikringen i støpselet (✘)

Feil/problem:

Nettsikringen utløses ofte

Mulig årsak:

- Ikke egnet tilkoblingsledning
- Overbelastning av nettet
- Overbelastning av maskinen på grunn av for høyt eller for fuktig gress

Tiltak:

- Bruk egnet tilkoblingsledning (⇒ 11.1)
- Koble maskinen til en annen strømkrets
- Tilpass klippehøyden og -hastigheten etter klippeforholdene (⇒ 8.4)

Feil/problem:

Sterke vibrasjoner under bruk

Mulig årsak:

- Knivskruer er løse
- Knivene er ikke avbalansert
- Den elektriske motoren sitter løst

Tiltak:

- Stram knivskruen (⇒ 12.6)

- Etterslip (avbalanser) eller skift ut kniven (⇒ 12.8)
- Kontroller og eventuelt trekk til skruene på den elektriske motoren (✘)

Feil/problem:

Ujevnt klipperesultat, gressplenen blir gul

Mulig årsak:

- Klippekniven er sløv eller slitt
- Hastigheten fremover er for stor i forhold til klippehøyden

Tiltak:

- Etterslip eller skift ut klippekniven (⇒ 12.8)
- Reduser hastigheten og/eller still inn riktig klippehøyde (⇒ 8.4)

Feil/problem:

Den elektriske motoren er vanskelig å starte, eller Effekten avtar

Mulig årsak:

- Gresset som klippes, er for høyt eller for fuktig
- Klipperhuset er tilstoppet

Tiltak:

- Tilpass klippehøyden og -hastigheten etter klippeforholdene (⇒ 8.4)
- Rengjør klipperhuset (trekk ut støpslet før rengjøring) (⇒ 12.2)

Feil/problem:

Utkastkanalen er tilstoppet

Mulig årsak:

- Klippekniven er slitt
- Klipping av for høyt eller for fuktig gress

Tiltak:

- Skift ut klippekniven (⇒ 12.6)
- Tilpass klippehøyden og -hastigheten etter klippeforholdene (⇒ 8.4)

Feil/problem:

RME 545 V: Ingen fremdrift når fremdriftsbøylen betjenes

Mulig årsak:

- Vaieren for fremdrift er feiljustert
- Vaieren for fremdrift er defekt (f.eks. brukket)
- Kileremmen er slitt
- Giret er defekt

Tiltak:

- Kontroller innstillingen av vaieren (⇒ 12.9)
- Skift vaieren (✘)
- Skift kileremmen (✘)
- Skift giret (✘)

Feil/problem:

RME 545 V: Hastighetsreguleringen til Vario-driften fungerer ikke

Mulig årsak:

- Hendelen for Vario-drift har blitt flyttet i feil retning
- Vaieren for Vario-drift har løsnet eller er defekt (f.eks. bøyd)

Tiltak:

- Flytt hendelen for Vario-drift i riktig retning (⇒ 11.5)
- Fest eller skift ut vaieren for Vario-drift (✘)

20. Serviceplan

20.1 Bekreftelse av overleveringen

Modell: _____

Serienummer:

Dato:

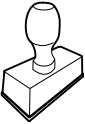

Neste service

Dato:

20.2 Servicebekreftelse



Gi denne bruksanvisningen til STIHL fagforhandleren når du får utført vedlikeholdsarbeider. Forhandleren bekrefter det utførte arbeidet ved å fylle ut de angitte feltene.

Service utført

Dato for neste service

Hej!

Tack för att du valt en produkt från STIHL. Vi utvecklar och tillverkar produkter av mycket hög kvalitet som uppfyller våra kunders behov. Därför är våra produkter mycket säkra även när de belastas mycket.

STIHL ger även en förstklassig service. Hos våra återförsäljare får du kompetent rådgivning och instruktioner samt tekniska råd.

Vi uppskattar ditt förtroende för oss och önskar dig lycka till med din STIHL produkt.

Dr Nikolas Stihl

VIKTIGT! LÄS BRUKSANVISNINGEN INNAN DU ANVÄNDER PRODUKTEN OCH SPARA DEN.

1. Innehållsförteckning

Information om denna bruksanvisning	180	Allmänt	188
Allmänt	180	Rätt belastning elmotor	189
Beskrivning av bruksanvisningen	180	Om kniven blockerar	189
Landsberoende varianter	180	Termiskt överbelastningsskydd elmotor	189
Maskinbeskrivning	181	Användarens arbetsområde	189
För din säkerhet	181	Säkerhetsanordningar	189
Allmänt	181	Skyddsanordningar	189
Varning – fara pga elektrisk ström	182	Tvåhandsmanövrering	189
Klädsel och utrustning	182	Elmotorbroms	189
Transportera maskinen	183	Ta maskinen i bruk	189
Före arbetet	183	Ansluta maskinen till elnätet	189
Under arbetet	183	Dragavlastning	190
Underhåll, rengöring, reparation och förvaring	185	Starta gräsklippare	190
Förvaring under längre driftsuppehåll	186	Stänga av gräsklippare	190
Sluthantering	186	Drivning	190
Symbolbeskrivning	186	Tömma gräsuppsamlare	190
Leveransens omfattning	186	Underhåll	191
Göra maskinen klar för användning	187	Allmänt	191
Allmänt	187	Göra rent maskinen	191
Montera styrhandtag	187	Elmotor, hjul och växellåda	191
Montera kabelstyrning	187	Överdel styrhandtag	191
Montera gräsuppsamlare	187	Underhåll av kniv	191
Reglage	187	Demontera och montera kniv	192
Allmänt	187	Kontrollera knivens balans	192
Fälla ned styrhandtag	188	Slipa kniv	192
Höjdinställning styrhandtag	188	Ställa in drivningens wire (RME 545 V)	192
Central kliphöjdinställning	188	Förvaring (vinteruppehåll)	193
Fästa och lossa gräsuppsamlare	188	Transport	193
Mängdindikator	188	Transport	193
Arbetsanvisningar	188	Minimera slitage och förhindra skador	193
		Miljöskydd	194
		Vanliga reservdelar	194
		EU-konformitetsdeklaration	194

Gräsklippare STIHL RME 545.0, RME 545.0 C, RME 545.0 V	194
Tekniska data	195
REACH	195
Felsökning	195
Serviceschema	196
Överlämningsbekräftelse	196
Servicebekräftelse	196

2. Information om denna bruksanvisning

2.1 Allmänt

Denna bruksanvisning är en **original bruksanvisning** från tillverkaren enligt EG-riktlinjen 2006/42/EC.

STIHL arbetar ständigt med vidareutveckling av sitt produktutbud. Vi förbehåller oss därför rätten till ändringar av design, teknik och utrustning. Inga anspråk grundade på uppgifter och bilder i denna bruksanvisning kan därför ställas.

I denna bruksanvisning beskrivs ev. modeller som inte finns tillgängliga i alla länder.

Denna bruksanvisning är upphovsrättsskyddad. Alla rättigheter förbehållna, särskilt då rätten till kopiering, översättning och bearbetning med elektroniska system.

2.2 Beskrivning av bruksanvisningen

Bilder och text beskriver vissa arbetsmoment.

Samtliga bildsymboler, som finns på maskinen, förklaras i denna bruksanvisning.

Blickriktning:

Blickriktning vid användning ”vänster” och ”höger” i bruksanvisningen: Användaren står bakom maskinen och ser framåt i färdriktningen.

Kapitelhänvisning:

En pil hänvisar till motsvarande kapitel och underkapitel med ytterligare förklaringar. Följande exempel visar en hänvisning till ett kapitel: (⇒ 3.)

Märkning av textavsnitt:

De beskrivna anvisningarna kan vara markerade som i följande exempel.

Arbetsmoment som kräver att användaren ingriper:

- Lossa skruven (1) med en skruvmejsel, aktivera spaken (2) ...

Allmänna uppräknings:

- Användning av produkten för sport- eller tävlingsändamål

Text med extra betydelse:

Textavsnitt med extra betydelse markeras med en av följande symboler, för att ytterligare framhäva dem i bruksanvisningen.



Fara!

Risk för olycksfall och allvarliga personsador. Ett visst förhållningssätt är nödvändigt eller bör undvikas.



Varning!

Risk för personsador. Ett visst förhållningssätt förhindrar möjliga eller sannolika personsador.



Var försiktig!

Lätta personsador resp. saksador kan förhindras med ett visst förhållningssätt.



Anvisning

Information om hur du bättre använder maskinen och undviker möjlig felhantering.

Text med bildreferens:

Bilder som förklarar hur maskinen används finns alldeles i början av bruksanvisningen.

Kamerasymbolen kopplar samman bilderna på bildsidorna med motsvarande textavsnitt i bruksanvisningen.



2.3 Landsberoende varianter

STIHL levererar maskinerna med olika kontakter och strömbrytare, beroende på vilket land maskinen ska levereras till.

På bilderna visas maskiner med eurokontakter. Nätanslutningen av maskiner med andra kontakter sker på liknande sätt.

3. Maskinbeskrivning



- 1 Styrhandtagets överdel
- 2 Vred
- 3 Typskylt med maskinnummer
- 4 Elmotorns kåpa
- 5 Bärhandtag
- 6 Skyddslist
- 7 Indikering kliphöjd
- 8 Central kliphöjdinställning
- 9 Vred höjdinställning av styrhandtag
- 10 Gräsupsamlare
- 11 Kåpans överdel
- 12 Utkastlucka
- 13 Mängdindikator
- 14 Död mans grepp
- 15 Startknapp
- 16 Spak Vario-drivning (RME 545 V)
- 17 Bygel drivning (RME 545 V)
- 18 Nätanslutning

4. För din säkerhet

4.1 Allmänt



Föreskrifterna för undvikande av olycksfall måste ovillkorligen följas under arbetet med maskinen.



Hela bruksanvisningen måste läsas noggrant före den första idrifttagningen. Förvara bruksanvisningen på ett säkert ställe för senare referens.

Dessa säkerhetsåtgärder är viktiga för din säkerhet. Anvisningarna kan dock inte täcka alla situationer. Använd maskinen med sunt förnuft och ansvarsfullt. Tänk på att användaren är ansvarig för skador som drabbar andra personer och deras egendom.

Bekanta dig med reglagen och hur maskinen används.

Maskinen får endast användas av personer som har läst bruksanvisningen och som känner till hur maskinen ska hanteras. Användaren måste själv se till att få praktiska instruktioner av en fackkunnig person före den första idrifttagningen. Användaren måste av försäljaren eller en annan fackkunnig person få instruktioner om hur maskinen används på ett säkert sätt.

Instruktionerna som användaren får bör innehålla information om att man måste vara ytterst försiktig och koncentrerad när man använder maskinen.

Det finns alltid kvar en restrisk även om du hanterar maskinen enligt föreskrift.



Risk för kvävning!

Risk för kvävning om barn leker med förpackningsmaterialet. Håll förpackningsmaterialet borta från barn.

Lämna resp. låna endast ut maskinen inklusive alla tillsatsredskap till personer som redan känner till denna modell och hur den ska hanteras. Bruksanvisningen är en del av maskinen och måste alltid skickas med.

Använd endast maskinen om du är utvilad och i god fysisk och psykisk kondition. Om du har problem med hälsan bör du fråga din läkare om du får använda maskinen.

Använd inte maskinen om du har druckit alkohol, tagit droger eller medicin som påverkar reaktionsförmågan.

Se till att användaren inte har nedsatt fysisk, sensorisk eller mental förmåga att använda maskinen. Om användaren har nedsatt fysisk, sensorisk eller mental förmåga får användaren endast använda den under uppsikt eller efter instruktioner av en ansvarig person.

Se till att användaren är myndig eller utbildas i ett yrke under uppsikt enligt nationella regler.

Maskinen är konstruerad för privat bruk.

Varning – risk för olycksfall!

Maskinen är endast avsedd för gräsklippning. Annan användning är inte tillåten och kan vara farlig eller orsaka skador på maskinen.

På grund av risken för att användaren ska skadas får maskinen inte användas till följande arbeten (ofullständig uppräknings):

- För trimning av buskar, häckar och snår
- För klippning av klättrväxter
- För skötsel av gräs på takaltaner och i balkonglådor
- För hackning och finfördelning av träd- och häckmaterial
- För rengöring av gångstigar (suga upp, blåsa bort)
- För utjämning av jordhögar, t.ex. mullvadshögar
- För transport av klippmaterial, utom i den därför avsedda gräsupsamlaren

Av säkerhetsskäl är varje förändring på maskinen, utom montering av tillbehör som har godkänts av STIHL, otillåten och

medför att garantianspråket går förlorat. Information om godkänt tillbehör får du hos din STIHL servande fackhandel.

Manipulering av maskinen, som förändrar effekten eller varvtalet på förbränningsmotorn resp. elmotorn, är absolut förbjuden.

Föremål, djur eller personer, särskilt barn, får inte transporteras med maskinen.

Var extra försiktig vid användning i offentliga anläggningar, parker, idrottsanläggningar, längs vägar och inom jord- och skogsbruk.

Släpp maskinen endast när den står på en plan yta och inte kan rulla iväg av sig själv.



Varning! Hälsorisk pga vibration! För hög belastning pga vibration kan medföra cirkulationsrubbingar eller nervskador, särskilt hos människor med hjärtbesvär. Ta kontakt med en läkare om det uppträder symtom som kan ha orsakats av vibrationsbelastning. Sådana symtom, som vanligtvis uppträder i fingrarna, händerna eller handlederna, är t.ex. (ofullständig uppräkningslista):

- känselbortfall.
- smärtor.
- muskelsvaghet.
- missfärgning av huden.
- obehagliga krypningar.

Håll fast styrhandtaget hårt men avslappnat med båda händerna på avsedda ställen under drift.

Planera arbetstiden så att du undviker hög belastning under en längre tidsperiod.

4.2 Varning – fara pga elektrisk ström



Varning! Risk för elektrisk stöt!

Speciellt viktiga för den elektriska säkerheten är elkabel, elkontakt, strömbrytare och anslutningskabel. Skadade kablar, anslutningar och kontakter eller anslutningskablar som inte motsvarar föreskrifterna får inte användas, för att undvika risken för elektriska stötar.



Kontrollera därför anslutningskabeln regelbundet beträffande skador eller åldrande (skörhet).

Maskinen får endast tas i bruk med avlindad elkabel.

Vid användning av en kabeltrumma måste den alltid lindas av helt innan den används.

Använd aldrig en skadad förlängningskabel. Byt ut skadade kablar mot nya och reparera inte förlängningskablarna.

Använd inte maskinen med skadade eller utslitna kablar. Kontrollera särskilt nätanslutningskabeln beträffande skador och åldrande.

Underhålls- och reparationsarbeten på nätkablar får bara utföras av särskilt utbildad fackpersonal.

Risk för elektrisk stöt!

Anslut inte en skadad kabel och ta inte i en skadad kabel, innan den kopplats från elnätet.

Risk för elektrisk stöt!

Skadade kablar, anslutningar och kontakter eller anslutningskablar, som inte motsvarar föreskrifterna, får inte användas.

Knivenheterna (knivarna) får inte vidröras förrän maskinen kopplats från elnätet.

Se alltid till att elkablarna som används är tillräckligt säkrade.



Även om elmotorn är skyddad mot stänkvatten får du inte arbeta med maskinen i regn eller våt omgivning.

Använd endast fuktisolerade förlängningskablar avsedda för utomhusbruk som är godkända för användning av maskinen (⇒ 11.1).

Håll kabeln borta från kniven under klippningen.

Dra ut anslutningskabelns kontakt ur uttaget, dra inte i anslutningskabeln.

Se till att maskinen inte skadas pga strömvariationer när den ansluts till ett strömaggregat.

Anslut maskinen endast till en strömkälla som har en säkerhetsbrytare med en utlösningsström på högst 30 mA. En elektriker kan ge ytterligare information.

Av elsäkerhetstekniska skäl måste elkabeln alltid vara rätt monterad på styrhandtaget.

4.3 Klädsel och utrustning



Använd alltid stadiga skor med räfflad sula under arbetet. Arbeta aldrig barfota eller t.ex. med sandaler.



Bär alltid kraftiga skyddshandskar och sätt upp långt hår (med schallet, mössa osv.) vid underhåll och rengöringsarbeten samt vid transport av maskinen.



Använd lämpliga skyddsglasögon när kniven slipas.

Maskinen får endast tas i bruk med långbyxor och åtsittande kläder.

Bär aldrig löst sittande kläder som kan fastna i rörliga delar (manöverspak) – inte heller smycken, slips eller schal.

4.4 Transportera maskinen

Använd alltid skyddshandskar, för att förhindra personskador pga skarpa kanter eller mycket varma maskindelar.

Före transport ska maskinen stängas av, elkabeln dras ut och kniven ska stå stilla.

Transportera maskinen endast när elmotorn är kall.

Beakta maskinens vikt och använd lämpliga lasthjälpmedel (lastramper, lyftanordningar) vid behov.

Säkra maskinen och medtransporterade maskindelar (t.ex. gräsuppsamlare) på lastytan med lämpliga fästeanordningar av rätt dimension (band, rep osv.).

Undvik kontakt med kniven när du lyfter eller bär maskinen.

Beakta uppgifterna i kapitlet "Transport". Där beskrivs hur maskinen ska lyftas resp. bindas fast. (⇒ 13.)

Beakta regionala lagliga föreskrifter vid transport av maskinen, särskilt när det gäller lastens säkerhet och transport av föremål på lastflak.

4.5 Före arbetet

Se till att endast personer som känner till bruksanvisningen använder maskinen.

Beakta kommunala föreskrifter för driftstider för trädgårdsredskap med förbränningsmotor resp. elmotor.

Kontrollera området där maskinen ska användas noggrant och ta bort alla stenar, stockar, ståltrådar, ben och andra främmande föremål som kan kastas upp av maskinen. Hinder (t.ex. stubbar, rötter) kan vara svåra att upptäcka i högt gräs.

Markera därför alla i gräsmattan dolda objekt (hinder), som inte kan tas bort, innan maskinen används.

Alla defekta samt utslitna och skadade delar ska bytas innan maskinen används. Riskhänvisningar och varningsanvisningar på maskinen som blivit oläsliga eller skadade måste bytas ut. Din STIHL servande fackhandel har nya etiketter och alla nödvändiga reservdelar i lager.

Maskinen får endast användas i säkert bruksskick. Kontrollera före varje idrifttagning:

- Att maskinen har monterats enligt föreskrift.
- Att klippverktyget och hela knivenheten (kniv, fästen, klippaggregat) är i felfritt skick. Kontrollera särskilt beträffande fästsättning, skador (hack eller sprickor) samt slitage.

- Att säkerhetsanordningarna (t.ex. utkastlucka, kåpa, styrhandtag, död mans grepp) är i felfritt skick och fungerar ordentligt.
- Att gräsuppsamlaren är oskadd och komplett monterad. En skadad gräsuppsamlare får inte användas.
- Att elmotorbromsen fungerar.

Genomför alla nödvändiga arbeten eller kontakta en servande fackhandel. STIHL rekommenderar en STIHL servande fackhandel.

Beakta uppgifterna i kapitlet "Fara pga elektrisk ström" (⇒ 4.2).

Starta inte elmotorn om kniven inte är monterad enligt föreskrift. Risk för överhettning av elmotorn!

4.6 Under arbetet



Arbeta aldrig när det finns djur eller personer, särskilt barn, i det farliga området.

De inkopplings- och säkerhetsanordningar som installerats på maskinen får inte tas bort eller kringgås. Särskilt död mans greppet får inte fixeras på styrhandtaget (t.ex. genom att binda fast det).

Styrhandtaget måste alltid vara monterat enligt föreskrift och får inte förändras. Maskinen får aldrig tas i bruk med nedfällt styrhandtag.

Fäst aldrig föremål på styrhandtaget (t.ex. arbetskläder). Förlängningskablar får inte lindas runt styrhandtaget.

Arbeta endast i dagsljus eller bra artificiell belysning.

Arbeta inte vid en omgivningstemperatur under +5 °C.

Använd inte maskinen vid regn, åskväder och absolut inte vid risk för blixtnedslag.

På våt mark ökar risken för olycksfall (användaren halkar lättare).

Var särskilt försiktig pga halkrisken.

Undvik om möjligt att använda maskinen på våt mark.

Låt inte maskinen stå i regnet.

Starta maskinen:

Starta maskinen försiktigt, i enlighet med anvisningarna i kapitlet "Ta maskinen i bruk". (⇒ 11.)

Se till att fötterna befinner sig på ett säkert avstånd från klippverkyget.

Maskinen måste stå på en plan yta när den ska startas.

Maskinen får inte tippas före start eller under starten.

Starta inte elmotorn, om utkastkanalen inte är täckt med utkastluckan resp. gräsupsamlaren.

Undvik att starta och stänga av maskinen flera gånger under kort tid, och att "leka" med startknappen. Risk för överhettning av elmotorn!

Arbete i sluttningar:

Arbeta alltid på tvären och inte på längden i en sluttning.

Om användaren förlorar kontrollen vid klippning på längden kan han få den gående maskinen över sig.

Var särskilt försiktig när du ändrar riktning i en sluttning.

Se alltid till att du står stadigt i sluttningar och undvik att använda maskinen i alltför branta sluttningar.

Av säkerhetsskäl får maskinen inte användas i sluttningar med en lutning över 25° (46,6 %). **Risk för personskador!** 25° stigning motsvarar en vertikal lutning på 46,6 cm vid 100 cm horisontal längd.

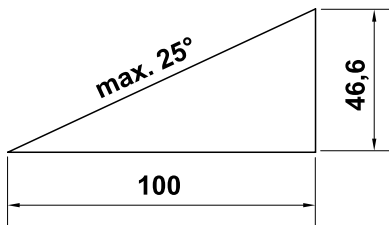

Arbetet:



Varning – risk för personskador!

Håll händer och fötter borta från roterande delar. Ta aldrig på den roterande kniven. Håll dig alltid borta från utkastöppningen. Säkerhetsavståndet som skapas av styrhandtaget måste alltid följas.



Försök inte att kontrollera kniven när maskinen är i bruk.

Öppna inte utkastluckan och/eller ta inte bort gräsupsamlaren förrän kniven står stilla. En roterande kniv kan orsaka personskador.

Arbeta bara med gånghastighet – spring inte när du arbetar med maskinen. Om maskinen körs med för hög fart ökar risken för personskador pga snubbling, halkning osv.

Var särskilt försiktig när du vänder maskinen eller drar den mot dig.

Risk för att snubbla!

Lyft eller bär aldrig en maskin med elmotorn gående eller med ansluten elkabel.

Kör alltid runt föremål (vattenspridare, stolpar, vattenventiler, fundament, elektriska ledningar osv.) som finns dolda i gräsmattan. Kör aldrig över sådana föremål.

Var särskilt uppmärksam när maskinen används i närheten av sluttningar, stup, diken och vallar. Se till att hålla ett tillräckligt avstånd till sådana farliga ställen.

Om klippverkyget eller maskinen stöter emot ett hinder resp. ett främmande föremål måste elmotorn stängas av, elkabeln kopplas bort och en fackmannamässig undersökning genomförs.



STOP

Tänk på att klippverkyget fortsätter att gå i några sekunder tills det stannar.

Stäng av elmotorn

- när maskinen ska tippas vid transport över andra ytor än gräs
- när du skjuter maskinen till eller från ytan som ska klippas
- innan du tar bort gräsupsamlaren
- innan du ställer in klipphöjden.



Stäng av elmotorn, dra ut elkontakten och se till att klippverkyget står helt stilla:

- Innan du tar bort blockeringar eller åtgärdar igentäppningar i utkastkanalen.
 - När klippverkyget har träffat ett främmande föremål. Klippverkyget måste kontrolleras beträffande skador. Maskinen får inte tas i bruk med skadad eller böjd knivaxel eller elmotoraxel.
- Risk för personskador pga defekta delar!**

- Innan du kontrollerar, rengör eller genomför arbeten på maskinen (t.ex. ställa in klipphöjd, fälla ned/ställa in styrhandtag).
- Innan du lämnar maskinen eller när maskinen lämnas utan tillsyn.
- Innan du lyfter eller bär maskinen.
- Före transport.
- Om du har kört på ett främmande föremål eller om maskinen börjar vibrera kraftigt. Kontrollera i så fall maskinen, särskilt knivenheten (kniv, knivaxel, knivfäste), beträffande skador och genomför nödvändiga reparationer innan du startar och arbetar med maskinen på nytt.



Risk för personskador!

Kraftig vibration är oftast en indikation på en störning. Maskinen får absolut inte tas i bruk med skadad eller böjd knivaxel, eller med en skadad eller böjd kniv. Låt en fackman genomföra nödvändiga reparationer – STIHL rekommenderar en STIHL servande fackhandel – om du saknar de rätta kunskaperna.

Andra apparater, som är inkopplade på samma strömkrets, kan störas under ogynnsamma förhållanden pga de spänningsvariationer som maskinen orsakar vid starten. Om detta inträffar måste lämpliga åtgärder vidtagas (t.ex. anslutning till en annan strömkrets än den som den störda apparaten är ansluten till, driva maskinen via en strömkrets med lägre impedans).

4.7 Underhåll, rengöring, reparation och förvaring



Stäng av maskinen och dra ut elkontakten före allt arbete på maskinen, före inställning eller rengöring av maskinen eller före

kontroll av om anslutningskabeln har snott sig eller är skadad.

Låt maskinen svalna helt före förvaring i ett slutet utrymme, före underhåll och före rengöring.

Rengöring:

Hela maskinen måste rengöras noggrant efter arbetet. (⇒ 12.2)

Använd inte högtrycksvätt och rengör inte maskinen under rinnande vatten (t.ex. med en trädgårdsslang).

Använd inte aggressivt rengöringsmedel. De kan skada plast och metall, och kan påverka användningen av din STIHL maskin negativt.

Håll området kring kylöppningarna mellan elmotorns kåpa och huset fritt från t.ex. gräs, halm, mossa, löv eller fett, för att förhindra brandrisk.

Underhåll:

Genomför endast underhåll som beskrivs i denna bruksanvisning. Alla andra arbeten ska utföras av en servande fackhandel. Kontakta **alltid** en servande fackhandel om du saknar de rätta kunskaperna eller hjälpmedlen.

STIHL rekommenderar att underhåll och reparationer endast utförs av en STIHL servande fackhandel.

En STIHL servande fackhandel får regelbundna erbjudanden om vidareutbildning och innehar teknisk information.

Använd endast verktyg, tillbehör eller tillsatsredskap, som har godkänts av STIHL för denna maskin eller tekniskt likvärdiga delar. I annat fall föreligger risk för olyckor med personskador eller skador på maskinen som följd. Kontakta en servande fackhandel vid frågor.

Egenskaperna på original STIHL verktyg, tillbehör och reservdelar är optimalt anpassade till maskinen och användarens behov. Original STIHL reservdelar identifieras på STIHL reservdelnumret, texten STIHL och i vissa fall STIHL reservdelsmarkeringen. På små delar kan beteckningen även stå ensam.

Se till att varnings- och instruktionsetiketterna alltid är rena och läsbara. Skadade eller förlorade etiketter ska bytas mot nya originalschilder från din STIHL servande fackhandel. Se till att den nya delen har samma etiketter när en komponent byts ut mot en ny del.

Arbeten på knivenheten får endast genomföras med tjocka arbetshandskar och kräver yttersta försiktighet.

Kontrollera att alla muttrar, bultar och skruvar, särskilt knivskruven, är hårt åtdragna så att maskinen är i säkert bruksskick.

Kontrollera hela maskinen och gräsuppsamlaren regelbundet beträffande slitage och skador, särskilt innan förvaring (t.ex. före vinteruppehåll). Utslitna eller skadade delar måste bytas ut omedelbart av säkerhetsskäl, så att maskinen alltid är i säkert bruksskick.

Om komponenter eller skyddsanordningar har tagits bort för underhåll måste de sättas tillbaka så snart som möjligt och i enlighet med föreskrifterna.

Kontrollera kniven regelbundet beträffande fastsättning, skador samt slitage.

4.8 Förvaring under längre driftsuppehåll

Förvara den kalla maskinen i ett torrt, slutet utrymme.

Se till att maskinen skyddas mot obehörig användning (t.ex. av barn).

Rengör maskinen noggrant innan förvaring (t.ex. vinteruppehåll).

Förvara maskinen i säkert bruksskick.

Parkera maskinen på en plan yta så att den inte kan rulla iväg av sig själv.

4.9 Sluthantering

Se till att den uttjänta maskinen sluthanteras på ett fackmannamässigt sätt. Gör maskinen obrukbar innan sluthantering. Ta särskilt bort elkabeln resp. elkabeln till elmotorn, för att förebygga olyckor.

Risk för personskador pga klippverktyget!

Lämna även en uttjänt maskin aldrig utan tillsyn. Se till att maskinen och klippverktyget förvaras utom räckhåll för barn.

5. Symbolbeskrivning



Varning!

Läs och beakta bruksanvisningen och säkerhetsanvisningarna före idrifttagning.



Risk för personskador!

Håll andra personer borta från det farliga området!



Risk för personskador!

Håll händer och fötter borta från knivarna. Var försiktig, kniven är vass. Kniven fortsätter att rotera några sekunder efter frånkoppling (motor-/ knivbroms). Stäng av maskinen och dra ut elkontakten före arbete med klippverktyg, före underhåll och rengöring, före kontroll av om anslutningskabeln har snott sig eller är skadad, och innan du lämnar maskinen.



Risk för elektrisk stöt! Håll anslutningskabeln borta från klippverktyget.



Arbeta inte i regn och våt miljö.



RME 545 C, RME 545 V:
Starta elmotorn.



RME 545 C, RME 545 V:
Stäng av elmotorn.

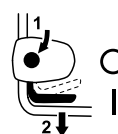

RME 545:
Starta elmotorn.

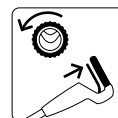

RME 545 V:
Koppla in drivningen.

6. Leveransens omfattning



Pos.	Beteckning	Antal
A	Grundmaskin	1
B	Gräsuppsamlarens underdel	1
C	Gräsuppsamlarens överdel	1
D	Bult	2
E	Kabelstyrning RME 545 C, RME 545 V	2
F	Kabelknäckskydd RME 545, RME 545 C RME 545 V	1 2
G	Platt rundskruv	2

Pos.	Beteckning	Antal
H	Vred	2
I	Hylsa styrhandtag	2
J	Bricka RME 545	2
K	Kabelclips RME 545	2
-	Bruksanvisning	1

7. Göra maskinen klar för användning

7.1 Allmänt



Risk för personskador

Beakta säkerhetsanvisningarna i kapitlet "För din säkerhet" (⇒ 4.).

- Ställ maskinen på ett vågrätt, jämnt och fast underlag vid alla beskrivna arbeten.

7.2 Montera styrhandtag

Fästa hylsor styrhandtag:



- Fäst hylsorna (I) på styrhandtaget (1). Placera fyrkantshålet på styrhandtagets insida. Hålen på styrhandtaget och fyrkantshålet på styrhandtagets hylsa måste stämma överens.

Montera styrhandtag:

- Fäst styrhandtaget (1) på styrhandtagets båda underdelar (2).
- För in de platta rundskruvarna (G) inifrån och utåt genom hålen, och skruva fast med brickorna (J – på RME 545) och vreden (H).

1 Montera höger kabelknäcksydd:



Montera kabelknäcksyddet (F) endast som bilden visar. Kabeln (3) måste gå under styrhandtaget. Lossa vreden (H) före monteringen vid behov.

- Lägg in kabeln (3) i kabelknäcksyddet (F).
- Dra först in kabelknäcksyddet i det övre hålet (4) på styrhandtagets underdel.
- Låt sedan kabelknäcksyddet snäppa in i det nedre avlånga hålet (5) på styrhandtagets underdel.

2 Montera vänster kabelknäcksydd (RME 545 V):

- Monteringen av det högra kabelknäcksyddet (F) sker på samma sätt som på den vänstra sidan. Wiren (6) måste läggas in i kabelknäcksyddet och gå under styrhandtaget.

7.3 Montera kabelstyrning

RME 545 C, RME 545 V:



- Fäst kabelstyrningarna (E) till vänster och höger i urtagen på kåpan (1) och vrid dem mot styrhandtagets överdel.
- Lägg in kabeln resp. wiren i kabelstyrningen.
- Snäpp in kabelstyrningen i de båda avsedda hålen med ett lätt tryck.

RME 545:



Risk för elektrisk stöt!

Tryck endast fast kabelclipsen för hand. Använd inte verktyg (t.ex. hammare, skruvmejsel), så att styrhandtagets isoleringsskikt inte skadas.

- Tryck fast kabelclipsen (K) på styrhandtagets överdel. Avstånd mellan det övre kabelclipset och strömbrytaren:
25 - 27 cm
- Lägg in kabeln i båda kabelclipsen som bilden visar. Stäng klacken (2) så att den hakar fast.

7.4 Montera gräsuppsamlare



- Placera gräsuppsamlarens överdel (C) på gräsuppsamlarens underdel (B).
- Tryck in bultarna (D) inifrån genom de avsedda öppningarna.
- Snäpp in gräsuppsamlarens överdel i gräsuppsamlarens underdel med ett lätt tryck.
- Fäst gräsuppsamlaren. (⇒ 8.5)

8. Reglage

8.1 Allmänt



Risk för personskador

Beakta säkerhetsanvisningarna i kapitlet "För din säkerhet" (⇒ 4.).

- Ställ maskinen på ett vågrätt, jämnt och fast underlag vid alla beskrivna arbeten.

8.2 Fälla ned styrhandtag



Risk för klämskador!

Genom att lossa vreden kan styrhandtagets överdel fällas ned. Därför ska du hålla i styrhandtagets överdel med en hand på det högsta stället när du skruvar loss vreden.

- Dra ut nätanslutningskabeln.

Transportläge – för platssparande transport och förvaring:

- Lossa vreden (1) tills de går fritt. Att vreden rör sig fritt i gångorna förhindrar självlossning från skruvarna (gångsäkring).
- Fäll ned styrhandtagets överdel (2) tills den ligger på kåpens underdel resp. på elmotorns kåpa.

Arbetsposition – för att arbeta med maskinen:

- Fäll upp styrhandtagets överdel (2) bakåt och håll den med en hand.
- Skruva åt vreden (1).

8.3 Höjdinställning styrhandtag



Styrhandtaget (1) kan fixeras i 3 lägen:

- I lågt
- II medel
- III högt

- Lossa vredet för höjdinställning av styrhandtaget (2) genom att vrida det moturs (ca 5 varv).

- Ta tag i styrhandtaget (1) med båda händerna och ställ in önskat läge genom att flytta det upp eller ned. Kontrollera att styrhandtaget ställs in identiskt på höger och vänster sida.
- Dra åt vredet för höjdinställning av styrhandtaget (2) medurs.

8.4 Central klipphöjdinställning



7 klipphöjder kan ställas in.

Steg 1: **25 mm**

Steg 7: **80 mm**

- Fatta maskinen i greppet (1) och dra inställningsspaken (2) uppåt och håll fast den, för att lossa spärrmekanismen. Ställ in önskad klipphöjd genom att flytta upp eller ned maskinen.
- Denna kan avläsas på klipphöjdsindikeringen (3).
- Släpp inställningsspaken (2) igen och låt höjdinställningen snäppa in.

8.5 Fästa och lossa gräsupsamlare



Fästa:

- Öppna utkastluckan (1) och håll den så.
- Fäst gräsupsamlaren (2) med urtagen (3) på fästena (4) på maskinen.
- Stäng utkastluckan (1) för hand igen.

Lossa:

- Öppna utkastluckan (1) och håll den så.
- Lyft upp gräsupsamlaren (2), lossa och ta bort den ur fästena (4).
- Stäng utkastluckan (1) för hand igen.

8.6 Mängdindikator



Luftströmmen från kniven lyfter mängdindikatorn (1). När gräsupsamlaren är full stoppas luftströmmen. Om luftströmmen är för liten faller mängdindikatorn (1) tillbaka till viloläget. Detta är en anvisning om att gräsupsamlaren bör tömmas.

Mängdindikatorn fungerar bäst vid optimal luftström. Yttre påverkan som vått, tätt eller högt gräs, låga klipplägen, smuts eller liknande kan påverka luftströmmen och mängdindikatorns funktion negativt.

A Gräsupsamlaren fylls

B Full gräsupsamlare:

- Töm den fulla gräsupsamlaren (⇒ 11.6).

9. Arbetsanvisningar

9.1 Allmänt



Risk för personskador!

Red ut ev. intrasslade kablar på en gång.

Se till att anslutningskabeln alltid ligger bakom dig under klipningen. Anslutningskablar kan av misstag skäras av under klipningen och kan medföra en snubbelrisk. De utgör därför en hög olycksrisk. Se därför till att anslutningskabeln alltid ligger synlig bakom dig i området som redan är klippt.

En vacker och tät gräsmatta får man genom att klippa ofta och hålla gräset kort.

Klipp inte gräset för kort i varmt och torrt klimat, eftersom gräsmattan annars bränns sönder av solen och ser mindre tilltalande ut!

En vass kniv ger en bättre klippbild än en slö. Därför bör den slipas regelbundet (STIHL servande fackhandel).

9.2 Rätt belastning elmotor

Starta inte gräsklipparen i högt gräs resp. på den lägsta klipphöjden.

Gräsklipparen får inte belastas så att elmotorvarvtalet sjunker väsentligt.

Om varvtalet sjunker: Välj en högre klipphöjdinställning och/eller reducera gånghastigheten.

9.3 Om kniven blockerar

Stäng av elmotorn omedelbart och dra ut elkontakten. Åtgärda sedan orsaken till störningen.

9.4 Termiskt överbelastningskydd elmotor

Om elmotorn överbelastas under arbetet stänger det inbyggda, termiska överbelastningskyddet automatiskt av elmotorn.

Orsaker till en överbelastning:

- Klippning i för högt gräs eller för lågt inställd klipphöjd
- För hög gånghastighet
- Otillräcklig rengöring av kylflötskanalen (insugsöppning)
- Kniven är slö eller utsliten

- Ej lämplig eller för lång anslutningskabel – spänningsfall (⇒ 11.1)

Omstart

Efter en avsvältningsperiod på upp till 10 minuter (beroende på omgivningstemperaturen) kan maskinen tas i bruk igen som vanligt (⇒ 11.).

9.5 Användarens arbetsområde

- Av säkerhetsskäl måste användaren uppehålla sig bakom styrhandtaget när elmotorn är igång. Säkerhetsavståndet som skapas av styrhandtaget måste alltid följas.
- Gräsklipparen får endast hanteras av en enda person. Andra personer måste hålla sig borta från det farliga området. (⇒ 4.)



10. Säkerhetsanordningar

Maskinen är utrustad med flera säkerhetsanordningar för en säker hantering och till skydd för obehörig användning.



Risk för personskador!

Maskinen får inte tas i bruk om någon av säkerhetsanordningarna är defekt. Kontakta en servande fackhandel – STIHL rekommenderar en STIHL servande fackhandel.

10.1 Skyddsanordningar

Gräsklipparen är utrustad med skyddsanordningar som förhindrar direkt kontakt med kniven och utkastat

klippmaterial.

Hit räknas kåpan, utkastluckan, gräsuppsamlaren och det felfritt monterade styrhandtaget.

10.2 Tvåhandsmanövrering

Elmotorn kan endast startas om startknappen trycks med den högra handen och hålls så samt om död mans greppet dras mot styrhandtaget med den vänstra handen.

10.3 Elmotorbroms

När död mans greppet släpps stannar kniven efter mindre än 3 sekunder.

En integrerad elmotorbroms förkortar avstanningstiden till knivstillestånd.



När elmotorn har startats roterar kniven och ett vinande ljud hörs. Efterlöptiden motsvarar tiden som det vinande ljudet hörs efter att elmotorn har kopplats från och kan mätas med ett stoppur.

11. Ta maskinen i bruk

11.1 Ansluta maskinen till elnätet



Risk för elektrisk stöt!

Beakta säkerhetsanvisningarna i kapitlet "För din säkerhet" (⇒ 4.2).

Rulla ut hela anslutningskabeln, om en kabeltrumma används. I annat fall kan effektförlust och överhettning uppstå pga elektriskt motstånd.

Som anslutningskablar får endast kablar användas, som inte är lättare än följande gummislangkablar:

H07 RN-F DIN/VDE 0282

Minsta area:

upp till 25 meters längd: 3 x 1,5 mm²

upp till 50 meters längd: 3 x 2,5 mm²

Anslutningskablarnas kontakter måste vara av gummi eller gummiöverdragna och motsvara följande norm:

DIN/VDE 0620

Nätspänningen och nätfrekvensen måste stämma överens med uppgifterna på typskylten resp. uppgifterna i kapitlet "Tekniska data" (⇒ 18.).

Nätanslutningskabeln måste vara tillräckligt säkrad (⇒ 18.).

Denna maskin är avsedd för anslutning till en huvudledning med en systemimpedans Z_{\max} på anslutningspunkten (servisledning) på maximalt **0,47 Ohm** (vid 50 Hz).

Användaren måste se till att maskinen endast anslutes till en huvudledning som uppfyller dessa krav. Vid behov kan den lokala elleverantören svara på frågor om systemimpedansen.

11.2 Dragavlastning



Dragavlastningen förhindrar en ofrivillig utdragning av anslutningskabeln under arbetet och förhindrar därmed även en ev. skada på maskinens nätanslutning.

Därför måste anslutningskabeln placeras i dragavlastningen.

- Gör en ögla på anslutningskabeln (1) och för in den i öppningen (2).

- Träd sedan ögla över haken (3) och dra fast den.

11.3 Starta gräsklippare



 Starta inte gräsklipparen i högt gräs. Om det är svårt att starta elmotorn väljer du en högre klipphöjdinställning.

- **1** Tryck på startknappen (1) och håll den intryckt.
- **2** Dra död mans greppet (2) mot styrhandtaget och håll kvar det.
- Startknappen (1) kan släppas igen när död mans greppet (2) har aktiverats.

11.4 Stänga av gräsklippare



- Släpp död mans greppet (1). Elmotorn och kniven stannar efter en kort avstanningsstid.

11.5 Drivning

Gräsklipparen **RME 545 V** är utrustad med en drivning.

Drivhastigheten kan regleras steglöst **under** körning, **utan** att drivningen kopplas från.
2,4 km/h – 4,0 km/h

Koppla in drivningen:



- Starta elmotorn. (⇒ 11.3)
- Dra drivningens bygel (1) mot styrhandtaget och håll den så. Drivningen kopplas in och gräsklipparen sätts i rörelse framåt.



Undvik skador på maskinen!

Drivningens bygel måste alltid aktiveras helt (till anslag), för att undvika följskador på växellådan.

Ställa in drivhastigheten:



Undvik skador på maskinen!

Flytta endast Vario-drivningens spak (2) när elmotorn går.

- **Sänka** körhastigheten:
Tryck Vario-drivningens spak (2) framåt under körning.
- **Öka** körhastigheten:
Dra Vario-drivningens spak (2) bakåt under körning.



Koppla från drivningen:

- Släpp drivningens bygel (1). Drivningen kopplas från och gräsklipparen stannar. Elmotorn fortsätter att gå.



11.6 Tömma gräsuppsamlare



Risk för personskador!

Stäng av elmotorn och låt kniven stanna innan gräsuppsamlaren lossas.



En helt fylld gräsuppsamlare kan väga upp till **16 kg**.

- Lossa och ställ undan gräsuppsamlaren. (⇒ 8.5)

- Öppna gräsuppsamlaren vid låsspärren (1). Fäll upp gräsuppsamlarens överdel (2) och håll den så. Tippa gräsuppsamlaren bakåt och töm klippmaterialet. Du kan hålla fast gräsuppsamlaren i handtagen (3, 4) på gräsuppsamlarens överdel och underdel, och tömma den på ett bekvämt sätt.
- Stäng gräsuppsamlaren.
- Fäst gräsuppsamlaren. (⇒ 8.5)

12. Underhåll

12.1 Allmänt



Risk för personskador!

Beakta säkerhetsanvisningarna i kapitlet "För din säkerhet" (⇒ 4.).

Årligt underhåll genom servande fackhandel:

Gräsklipparen bör kontrolleras av en servande fackhandel en gång om året. STIHL rekommenderar en STIHL servande fackhandel.

12.2 Göra rent maskinen

Underhållsintervall: Efter varje användning

En noggrann skötsel skyddar maskinen mot skador och förlänger livslängden.



Risk för personskador!

Stäng av elmotorn, dra ut elkontakten och låt maskinen svalna.

Maskinen står endast stabilt i rengöringsposition när utkastluckan är öppen.



- Placera gräsklipparen på ett fast, vågrätt och jämnt underlag.
- Välj den högsta klipphöjden. (⇒ 8.4)
- Lossa gräsuppsamlaren. (⇒ 8.5)
- Lägg undan styrhandtaget (1) bakåt.
- Öppna utkastluckan (2) och håll den så.
- Lyft maskinen framtill i bärhandtaget (3) och placera den i rengöringsposition som bilden visar.

Anvisningar om rengöring:

- Rengör gräsuppsamlaren med rinnande vatten och en borste vid sidan av maskinen.
- Ta bort smuts på maskinen med lite vatten och en borste eller en trasa. Rengör alltid även kniven. Rikta aldrig en vattenstråle mot elmotordelar, tätningar och lagerställen.
- Lossa först fastsittande gräsrester med en träpinne.
- Använd specialrengöring (t.ex. STIHL specialrengöring) vid behov.
- Rengör ventilationshålen (mellan elmotorns kåpa och kåpans underdel) från smuts, för att garantera en tillräcklig kylning av elmotorn.

12.3 Elmotor, hjul och växellåda

Elmotorn är underhållsfri.

Hjulens lager är underhållsfria.

Vario-växellådan (**RME 545 V**) är underhållsfri.

12.4 Överdel styrhandtag

Underhållsintervall: Före varje användning

Kontrollera styrhandtagets överdel beträffande skador – den har ett isolerande skikt. Om det skadas får gräsklipparen inte tas i bruk och styrhandtagets överdel måste bytas ut.





12.5 Underhåll av kniv

Underhållsintervall: Före varje användning



Risk för personskador!

Kniven slits ut olika mycket beroende på var den används och under hur lång tid. Om maskinen används på sandig mark resp. ofta under torra förhållanden utsätts kniven för kraftigare påfrestningar och slits ut mycket snabbare. En utsliten kniv kan gå av och orsaka allvarliga personskador. Följ därför alltid anvisningarna om underhåll av kniven.

- Tippa gräsklipparen i rengöringsposition. (⇒ 12.2)
- Rengör kniven (1).
- **Kontrollera knivtjockleken**  på olika ställen med ett skjutmått. Kontrollera särskilt vid knivens vingar.  > 2 mm
- Lägg linjalen (2) mot knivens främre kant och mät **slipningen** .  < 5 mm

Byt ut kniven

– om den är skadad (hack, sprickor) eller

- om mätvärdena uppnås på ett eller flera ställen eller ligger utanför de tillåtna gränserna.

Om det extra tillbehöret multikniv har monterats på gräsklipparen gäller andra slitagegränser (se tillbehörets bruksanvisning).

12.6 Demontera och montera kniv



Demontering:

- Använd en lämplig träbit (1, ca 60x60 mm) för att hålla emot kniven (2).
- Skruva loss knivskruven (3) med en skruvnyckel NV 24.
- Ta bort kniven (2).

Montering:



Risk för personskador!

Kniven (2) får endast monteras som bilden visar. Knivens uppböjda vingar måste peka uppåt.

Det föreskrivna åtdragningsmomentet för knivskruven måste följas exakt, eftersom klippverktygets säkra fastsättning är beroende av detta. Säkra dessutom knivskruven (3) med **Loctite 243**.

Byt ut knivskruven (3) vid varje knivbyte.

- Rengör knivens anliggningsyta och knivbussningen.
- Kontrollera knivens balans. (⇒ 12.7)
- Montera kniven (2) med de uppböjda vingarna uppåt (mot maskinen).
- Använd en lämplig träbit (1, ca 60x60 mm) för att hålla emot kniven (2).

- Skruva fast och dra åt knivskruven (3).
Åtdragningsmoment:
15 - 20 Nm

12.7 Kontrollera knivens balans



- Demontera knivarna. (⇒ 12.6)
- För en skruvmejsel (1) genom hålet i mitten (2) på kniven (3) och ställ in kniven horisontellt. När kniven är i balans stannar den kvar i vågrätt läge.
- Om kniven lutar åt en sida ska den slipas på denna sida tills den är i balans igen. (⇒ 12.8)

12.8 Slipa kniv

STIHL rekommenderar att en fackman slipar kniven. Vid en felaktigt slipad kniv (fel vinkel, obalans osv.) påverkas maskinens funktion negativt.

Anvisningar för slipning:

- Demontera kniven. (⇒ 12.6)
- Kyl kniven under slipningen, t.ex. med vatten. Blåfärgning får inte uppstå, eftersom detta försämrar knivens hållfasthet.
- Slipa kniven jämnt, för att förhindra vibration pga obalans.
- Slipvinkeln måste vara 30°.
- Ta bort graden på eggen efter slipningen med ett fint slippapper vid behov.

12.9 Ställa in drivningens wire (RME 545 V)



Underhållsintervall: Efter behov

Wirens spänning är rätt inställd från fabriken.

En efterjustering av wiren är nödvändig:

- Om drivningen inte fungerar ordentligt när drivningens bygel aktiveras efter en längre användningstid.
- Om drivningen är inkopplad permanent.
 - Det betyder att gräsklipparen sätts i rörelse oavsiktligt när maskinen startas, fastän drivningens bygel inte aktiveras.



Risk för personskador!

Drivningens wire måste vara rätt inställd vid arbete med maskinen. Kontakta en servande fackhandel vid behov. STIHL rekommenderar en STIHL servande fackhandel.

Kontrollera wirens spänning:

- Stäng av elmotorn och dra ut elkontakten.
- Tryck på drivningens bygel och dra samtidigt gräsklipparen bakåt. Från ca en tredjedel av reglagevägen måste drivhjulen blockeras.

Ställa in wire:

- Genom att vrida den vänstra justerskruven (1) på styrhandtagets överdel i riktning mot "+" ökar wirens spänning, genom att vrida i riktning mot "-" minskar spänningen.

12.10 Förvaring (vinteruppehåll)

Förvara maskinen i ett torrt, slutet och dammfritt utrymme. Se till att den förvaras utom räckhåll för barn.

Förvara alltid gräsklipparen i säkert bruksskick, fäll ned styrhandtaget vid behov.

Se till att alla muttrar, bultar och skruvar är hårt åtdragna, byt ut riskhänvisningar och varningsanvisningar på maskinen som blivit oläsliga, kontrollera hela maskinen beträffande slitage eller skador. Byt ut utslitna eller skadade delar.

Eventuella störningar på maskinen ska alltid åtgärdas innan förvaring.

Beakta följande punkter vid en längre tids uppställning av gräsklipparen (vinteruppehåll):

- Rengör noggrant alla yttre delar på maskinen.
- Olja resp. fetta in alla rörliga delar.

13. Transport

13.1 Transport



Risk för personskador!

Beakta kapitlet "För din säkerhet" före transport. (⇒ 4.)

Bär alltid lämplig skyddsklädsel (stadiga skor, kraftiga skyddshandskar) vid transporten. Koppla alltid bort elkabeln före lyft resp. transport.

Bära maskinen:



- Lyft alltid maskinen i bärhandtaget (1) och i styrhandtaget (2). Se till att kroppen, särskilt fötter och ben, alltid befinner sig på ett säkert avstånd från kniven.

Binda fast maskinen:

- Säkra maskinen på lastytan med lämpliga fästordningar och transporter den sedan stående på de 4 hjulen.
- Fäst rep resp. band i kåpans överdel (3).



14. Minimera slitage och förhindra skador

Viktiga anvisningar för underhåll och skötsel av produktgruppen

Gräsklippare, handstyrd med eldrivning (STIHL RME)

STIHL avsäger sig allt ansvar för sak- och personskador som har uppkommit till följd av att anvisningarna i bruksanvisningen ej har beaktats, särskilt vad gäller säkerhet, handhavande och underhåll, eller som har orsakats av att ej godkända påbyggnadsdetaljer eller reservdelar har använts.

Beakta följande viktiga anvisningar för att förhindra skador eller överdrivet slitage på din STIHL maskin:

1. Förslitningsdelar

Många av STIHL maskinens delar är utsatta för normalt slitage även om den används i enlighet med anvisningarna och måste bytas ut i tid beroende på användningens typ och längd.

Hit hör bl.a.:

- Kniv

- Gräsuppsamlare
- Skyddslistor
- Kilrem (RME 545 V)

2. Följ alltid anvisningarna i denna bruksanvisning

Användning, underhåll och förvaring av STIHL maskinen måste ske omsorgsfullt, på det sätt som beskrivs i denna bruksanvisning. Användaren är själv ansvarig för alla skador som orsakas av att säkerhets-, användnings- och underhållsanvisningarna ej beaktas.

Detta gäller särskilt vid

- underdimensionerad anslutningskabel (area).
- felaktig elanslutning (spänning).
- förändringar på produkten som inte har godkänts av STIHL.
- användning av verktyg eller tillbehör på maskinen, som inte är godkända, inte är lämpliga eller är kvalitativt mindervärdiga.
- ej avsedd användning av produkten.
- användning av produkten för sport- eller tävlingsändamål.
- följskadorna som orsakas av att produkten har använts med defekta komponenter.

3. Underhåll

Alla arbeten som beskrivs i avsnittet "Underhåll" måste genomföras regelbundet.

Om användaren inte kan genomföra detta underhåll själv ska det utföras av en servande fackhandel.

STIHL rekommenderar att underhåll och reparationer endast utförs av en STIHL servande fackhandel.

En STIHL servande fackhandel får regelbundna erbjudanden om vidareutbildning och innehar teknisk information.

Om dessa arbeten inte utförs föreligger risk för skador som användaren är ansvarig för.

Hit räknas bl.a.:

- Skador på elmotorn pga otillräcklig rengöring av kylflötskanalen (insugsöppning)
- Korrosions- och andra följdskador orsakade av felaktig förvaring
- Skador på maskinen pga att reservdelar av sämre kvalitet har använts
- Skador pga att underhåll inte genomförts inom rätt tid eller har genomförts på ett felaktigt sätt resp. pga att underhåll och reparation ej har utförts av en servande fackhandel

15. Miljöskydd



Gräsklipp hör inte hemma bland soporna, utan bör komposteras.

Förpackningar, maskin och tillbehör är tillverkade av återvinningsbart material och ska sluthanteras därefter.

Sorterad och miljövänlig sluthantering av materialrester gagnar återanvändningen av återvinningsbart avfall. Därför ska maskinen lämnas till materialinsamlingen efter att dess normala livslängd har

uppnåtts. Beakta uppgifterna i kapitlet "Sluthantering" (⇒ 4.9) vid sluthanteringen.

Kontakta en återvinningsstation eller en servande fackhandel för mer information om hur avfallsprodukter ska sluthanteras på ett fackmannamässigt sätt.

16. Vanliga reservdelar

Kniv:
6340 702 0100

Knivskruv:
6340 760 2801



Knivskruven måste bytas ut vid varje knivbyte. Reservdelar finns att få hos en STIHL servande fackhandel.

17. EU-konformitetsdeklaration

17.1 Gräsklippare STIHL RME 545.0, RME 545.0 C, RME 545.0 V

STIHL Tirol GmbH
Hans Peter Stihl-Straße 5
6336 Langkampfen
Österrike

förklarar på eget ansvar att

- Typ: eldriven gräsklippare
- Fabrikat: STIHL
- Typ: RME 545.0, RME 545.0 C, RME 545.0 V
- Klippbredd: 43 cm
- Modellnummer: 6340

motsvarar de gällande bestämmelserna i riktlinjen 2000/14/EC, 2006/42/EC, 2014/30/EU, 2011/65/EU och 2009/125/EC samt är utvecklad och tillverkad enligt följande normer, vars version var giltig vid respektive produktionsdatum: EN 60335-1, EN 60335-2-77, EN 55014-1, EN 55014-2, EN 61000-3-2 och EN 61000-3-11.

Deltagandes namn och adress:
TÜV Rheinland LGA Products GmbH
Tillystraße 2
90431 Nürnberg, DE

Bestämningen av den uppmätta och garanterade ljudnivån har utförts enligt riktlinjen 2000/14/EC, bilaga VIII.

- Uppmätt ljudnivå: 93,6 dB(A)
- Garanterad ljudnivå: 94 dB(A)

Tekniska underlag förvaras hos STIHL Tirol GmbH.

Tillverkningsår och maskinnummer finns på gräsklipparen.

Langkampfen, 20.01.2021

STIHL Tirol GmbH
FN 46276 d, Landesgericht Innsbruck
stf.

Matthias Fleischer, områdeschef inom forskning och utveckling

stf.



Sven Zimmermann, områdeschef inom kvalitet

18. Tekniska data

RME 545.0, RME 545.0 C, RME 545.0 V:

Modellnummer	6340
Motor, typ	elmotor
Spänning	230 V~
Effekt	1600 W
(EU) 2019/1781	§2(2) (j)
Frekvens	50 Hz
Säkring	10 A
Skyddsklass	II
Skyddstyp	IPX 4
Klippanordning	knivbalk
Klippbredd	43 cm
Varvtal	
klippanordning	2800 varv/min
Drivning knivbalk	permanent
Åtdragningsmoment knivskruv	15 - 20 Nm
Hjul- \emptyset fram	180 mm
Hjul- \emptyset bak	200 mm
RME 545.0 V: Hjuldrivning bakhjul	Vario-växellåda

Fyllvolym gräsuppsamlare	60 l
Klipphöjd	25 - 80 mm
Längd	147 cm
Bredd	48 cm
Höjd	102 cm

Vikt:

RME 545.0	26 kg
RME 545.0 C	29 kg
RME 545.0 C (GB)	30 kg
RME 545.0 V	32 kg

Buller:

Mätning enligt 2000/14/EG:

Garanterad ljudnivå

L_{WA}	94 dB(A)
Tolerans K_{WA}	0,8 dB(A)

Mätning enligt EN 60335-2-77:

Ljudtrycksnivå på arbetsplats L_{pA}	82 dB(A)
Tolerans K_{pA}	2 dB(A)

Hand-/armvibrationer:

Angivet vibrationsvärde enligt EN 12096:

Uppmätt värde a_{hw}	2,80 m/s ²
Tolerans K_{hw}	1,40 m/s ²

Mätning enligt EN 20643, EN 60335-2-77

18.1 REACH

REACH är en EG-förordning för registrering, bedömning och godkännande av kemikalier.

Information om uppfyllandet av REACH-förordningen (EG) nr 1907/2006 finns på www.stihl.com/reach.

19. Felsökning

- ✘ kontakta ev. en servande fackhandel, STIHL rekommenderar en STIHL servande fackhandel.

Störning:

Elmotorn startar inte

Möjlig orsak:

- Ingen nätspänning
- Anslutningskabeln/anslutningskontakten eller strömbrytaren defekt
- Startknappen inte intryckt
- Elmotorn är överbelastad pga för högt eller för fuktigt gräs
- Elmotorns skydd aktiverat
- Klippuset är igensatt
- Säkringen i kontakten defekt (GB-version)

Åtgärd:

- Kontrollera säkringen (\Rightarrow 11.1)
- Kontrollera kabel/kontakt/strömbrytare, byt vid behov (\Rightarrow 11.1)
- Tryck på startknappen (\Rightarrow 11.3)
- Starta inte elmotorn i högt gräs, anpassa klipphöjden (\Rightarrow 8.4)
- Låt maskinen svalna (\Rightarrow 9.4)
- Rengör klippuset (\Rightarrow 12.2)
- Byt säkring i kontakten (✘)

Störning:

Säkringen går ofta

Möjlig orsak:

- Ej lämplig anslutningskabel
- Elnätet överbelastat
- Maskinen är överbelastad pga klippning i för högt eller för fuktigt gräs

Åtgärd:

- Använd en lämplig anslutningskabel (\Rightarrow 11.1)

- Anslut maskinen till en annan strömkrets
- Anpassa klipphöjden och klippastigheten till rådande klippförhållanden (⇒ 8.4)

Störning:

Kraftig vibration under drift

Möjlig orsak:

- Knivskruven är lös
- Kniven är inte balanserad
- Elmotorfästet är löst

Åtgärd:

- Dra åt knivskruven (⇒ 12.6)
- Slipa (balansera) eller byt ut kniven (⇒ 12.8)
- Kontrollera elmotorns skruvförband, dra åt skruvarna vid behov (⚡)

Störning:

Oren klippning, gräsmattan blir gul

Möjlig orsak:

- Kniven är slö eller utsliten
- Gånghastigheten är för hög i förhållande till klipphöjden

Åtgärd:

- Slipa eller byt ut kniven (⇒ 12.8)
- Reducera gånghastigheten och/eller välj rätt klipp höjd (⇒ 8.4)

Störning:

Svårstartad eller elmotorns effekt för svag

Möjlig orsak:

- Klippning i för högt eller för fuktigt gräs
- Klipphuset är igensatt

Åtgärd:

- Anpassa klipphöjden och klippastigheten till rådande klippförhållanden (⇒ 8.4)

- Rengör klipphuset (dra ut elkontakten vid rengöring) (⇒ 12.2)

Störning:

Utkastkanalen igensatt

Möjlig orsak:

- Kniven är utsliten
- Klippning i för högt eller för fuktigt gräs

Åtgärd:

- Byt ut kniven (⇒ 12.6)
- Anpassa klipphöjden och klippastigheten till rådande klippförhållanden (⇒ 8.4)

Störning:

RME 545 V: Ingen drivning när man aktiverar drivningens bygel.

Möjlig orsak:

- Drivningens wire är felinställd
- Drivningens wire defekt (t.ex. knäckt)
- Kilremmen utsliten
- Växellådan defekt

Åtgärd:

- Kontrollera wrens inställning (⇒ 12.9)
- Byt ut wren (⚡)
- Byt ut kilremmen (⚡)
- Byt ut växellådan (⚡)

Störning:

RME 545 V: Vario-drivningens hastighetsreglering fungerar inte

Möjlig orsak:

- Vario-drivningens spak flyttad åt fel håll
- Vario-drivningens wire har hoppat ur eller är defekt (t.ex. knäckt)

Åtgärd:

- Flytta Vario-drivningens spak åt rätt håll (⇒ 11.5)
- Fäst eller byt ut Vario-drivningens wire (⚡)

20. Serviceschema

20.1 Överlämningsbekräftelse

Modell: _____

Serienummer:

□	□	□	□	□	□	□	□	□	□
---	---	---	---	---	---	---	---	---	---

Datum: □ □ □ □ □ □ □ □ □ □



Nästa service

Datum: □ □ □ □ □ □ □ □ □ □

20.2 Servicebekräftelse



Överlämna denna bruksanvisning till din STIHL servande fackhandel vid underhåll.

Denna bekräftar i de förtryckta fälten att servicearbetena har genomförts.

 Service utförd den

 Datum för nästa service

Arvoisa asiakas,

kiitämme sinua STIHLin tuotteen valinnasta! STIHL kehittää ja valmistaa huippuluokan tuotteita pitäen suunnittelun lähtökohtana asiakkaidensa tarpeita. Näin pystymme tarjoamaan asiakkaillemme tuotteita, jotka toimivat luotettavasti myös äärimmäisen vaativissa olosuhteissa.

STIHL tunnetaan myös erinomaisesta asiakaspalvelustaan. Jälleenmyyjämme huolehtivat sekä asiantuntevasta neuvonnasta ja opastuksesta että kattavien teknisten palvelujen tarjoamisesta.

Kiitämme sinua STIHLiä kohtaan osoittamastasi luottamuksesta. Toivomme, että olet tyytyväinen hankkimaasi STIHL-tuotteeseen.



Tri Nikolas Stihl

TÄRKEÄÄ! LUE OPAS ENNEN KÄYTTÖÄ JA SÄILYÄ SE VASTAISTA KÄYTTÖÄ VARTEN.

1. Sisällysluettelo

Tätä käyttöopasta koskevia tietoja	198
Yleistä	198
Käyttöoppaan lukuohjeet	198
Maaversiot	198
Laitekuvaus	199
Turvallisuutesi vuoksi	199
Yleistä	199
Varoitus sähkövirran aiheuttamasta vaarasta	200
Vaatetus ja varusteet	200
Laitteen kuljetus	201
Ennen työskentelyä	201
Työskentelyn aikana	201
Huolto, puhdistus, korjaukset ja säilytys	203
Pitkäaikaissäilytys	204
Hävittäminen	204
Kuvasymbolien selitykset	204
Toimitussisältö	204
Laitteen valmistelu käyttöä varten	205
Yleistä	205
Työntöaisan asennus	205
Johto-ohjaimen kiinnitys	205
Ruohonkeruusäiliön kiinnitys	205
Hallintalaitteet	205
Yleistä	205
Työntöaisan taittaminen	206
Työntöaisan korkeussäätö	206
Leikkuukorkeuden keskussäätö	206
Ruohonkeruusäiliön kiinnitys ja irrotus	206
Täyttömäärän osoitin	206
Työskentelyohjeita	207
Yleistä	207
Sähkömoottorin oikea kuormittaminen	207
Leikkuuterän jumiutumisen	207
Sähkömoottorin lämpölikuormittussuojaus	207
Käyttäjän työskentelyalue	207
Turvallitteet	207
Suojalaitteet	207
Kaksikätkäinen käyttö	207
Sähkömoottorin pysäytysjarru	208
Laitteen käyttöönotto	208
Laitteen sähköinen liitäntä	208
Vedonestin	208
Ruohonleikkurin käynnistys	208
Ruohonleikkurin pysäytys	208
Veto	208
Ruohonkeruusäiliön tyhjennys	209
Huolto	209
Yleistä	209
Laitteen puhdistus	209
Sähkömoottori, pyörät ja vaihteisto	209
Työntöaisan yläosa	209
Leikkuuterän huolto	210
Leikkuuterän irrotus ja asennus	210
Terän tasapainon tarkastus	210
Leikkuuterän teroitus	210
Vedon kytkentävaijerin säätö (RME 545 V)	210
Säilytys (talvisäilytys)	211
Kuljetus	211
Kuljetus	211
Kulumisen minimointi ja vaurioiden ehkäisy	211
Ympäristönsuojelu	212
Varaosat	212
EU-vaatimusten mukaisuusvakuutus	212

Ruohonleikkurit STIHL RME 545.0, RME 545.0 C, RME 545.0 V	212
Tekniset tiedot	213
REACH	213
Vianetsintä	213
Huolto-ohjelma	215
Luovutustodistus	215
Huoltotodistus	215

2. Tätä käyttöopasta koskevia tietoja

2.1 Yleistä

Tämä käyttöopas on EY-direktiivin 2006/42/EC mukainen valmistajan alkuperäiskäyttöopas.

STIHL pyrkii jatkuvasti kehittämään tuotevalikoimaansa ja siksi pidätämme oikeuden toimitussisällön muotoa, tekniikkaa ja varustusta koskeviin muutoksiin.

Tämän vuoksi tässä käyttöoppaassa julkaistujen tietojen ja kuvien pohjalta ei voi esittää mitään vaateita.

Näissä käyttöohjeissa on mahdollisesti kuvattu malleja, joita ei ole saatavilla kaikissa maissa.

Tämä käyttöopas on tekijänoikeudellisesti suojattu. Kaikki oikeudet pidätetään, mukaan lukien oikeus monistamiseen, kääntämiseen ja käsittelyyn sähköisissä järjestelmissä.

2.2 Käyttöoppaan lukuohjeet

Laitteen käsittelyvaiheet on selostettu kuvien ja tekstien avulla.

Kaikki laitteeseen kiinnitetyt kuvasympolit on selitetty tässä käyttöoppaassa.

Katselusuunta:

Katselusuunta, kun käyttöoppaassa lukee "vasen" ja "oikea":

Käyttäjää seisoo koneen takana ja katsoo ajosuuntaan.

Kappaleviite:

Viittaukset lisätietoja sisältäviin kappaleisiin on merkitty nuolella. Alla on esimerkki viittauksesta kappaleeseen: (⇒ 3.)

Tekstikohtien merkintä:

Erilaiset tekstikohdat on erotettu toisistaan merkitsemällä ne erilaisin luettelomerkein seuraavissa esimerkeissä kuvatulla tavalla.

Käsittelyvaiheet, jotka vaativat käyttäjän toimia:

- Avaa ruuvitaltalla ruuvi (1) ja kytke vipu (2) ...

Yleiset luettelot:

- tuotteen käyttö urheilutapahtumissa tai kilpailuissa

Varoituksia tai lisäohjeita sisältävät tekstit:

Varoituksia tai lisäohjeita sisältävät tekstit on merkitty seuraavassa kuvatuilla symboleilla, jotta ne erottuvat selkeästi muista ohjeista:



Vaara!

Onnettomuusvaara, josta voi aiheutua vakavia henkilövahinkoja. Laitteen käytössä on ehdottomasti noudatettava tai vältettävä tiettyjä toimenpiteitä.



Varoitus!

Henkilövahinkojen vaara. Laitteen käytössä on noudatettava kyseessä olevan kohdan ohjeita henkilövahinkojen välttämiseksi.



Varo!

Pienten vammojen ja esinevahinkojen vaara, joka voidaan välttää ohjeita noudattamalla.



Ohje

Tietoja laitteen oikeasta käytötavasta ja virheellisen käytön välttämisestä.

Tekstit, joissa on kuvaviittauksia:

Laitteen käyttöä havainnollistavat kuvat ovat käyttöoppaan alussa.

Kamerasymboli toimii linkkinä kuvasivuilla olevien kuvien ja niitä vastaavien tekstikohtien välillä.



2.3 Maaversiot

STIHL toimittaa laitteet toimitusmaan mukaan erilaisilla pistokkeilla ja katkaisimilla varustettuna.

Kuvissa olevissa laitteissa on europistokkeet. Toisenlaisilla pistokkeilla varustetut laitteet liitetään verkkoon vastaavasti.

3. Laitekuvaus



- 1 Työntöaisan yläosa
- 2 Kiertokahva
- 3 Tyypikkilpi, jossa konenumero
- 4 Sähkömoottorin suojuus
- 5 Kantokahva
- 6 Suojalista
- 7 Leikkuukorkeuden osoitin
- 8 Leikkuukorkeuden keskussäätö
- 9 Työntöaisan korkeussäädön kiristyskahva
- 10 Ruohonkeruusäiliö
- 11 Rungon yläosa
- 12 Poistoluukku
- 13 Täyttömäärän osoitin
- 14 Moottorin pysäytysvipu
- 15 Käynnistysnappi
- 16 Vario-voimansiirron vipu (RME 545 V)
- 17 Vedon sanko (RME 545 V)
- 18 Verkkoliitäntä

4. Turvallisuutesi vuoksi

4.1 Yleistä



Laitteella työskennellessä on ehdottomasti noudatettava näitä turvamääräyksiä.



Lue käyttöohjeet kokonaisuudessaan läpi huolellisesti ennen ensimmäistä

käyttöönottoa. Säilytä ohjeet hyvässä tallessa myöhempää käyttöä varten.

Nämä varotoimenpiteet ovat välttämättömiä oman turvallisuutesi takia, mutta luettelo ei ole täydellinen. Käytä laitetta järkevästi ja vastuullisesti ja muista, että laitteen käyttäjä on vastuussa sivullisille tai heidän omaisuudelleen aiheutetuista vahingoista.

Perehdy laitteen hallintalaitteisiin ja oikeaan käyttöön.

Laitteen käyttö on sallittu vain henkilöille, jotka ovat perehtyneet käyttöohjeisiin ja laitteen käsittelyyn. Ennen ensimmäistä käyttöönottoa käyttäjän tulee perehtyä laitteen käyttöön asianmukaisesti ja käytännössä. Anna myyjän tai asiantuntijan opastaa käyttämään laitetta turvallisesti.

Opastuksessa käyttäjälle tulee kertoa ennen kaikkea, että laitteella työskennellessä vaaditaan äärimmäistä huolellisuutta ja keskittymistä.

Vaikka tätä laitetta käytetään ohjeenmukaisesti, jäännösriskejä on silti olemassa.



Tukehtumisvaara!

Pakkausmateriaalilla leikkiminen aiheuttaa lapsille tukehtumisvaaran. Pidä pakkausmateriaali ehdottomasti poissa lasten ulottuvilta.

Anna vain sellaisten henkilöiden käyttää tai lainata laitetta ja sen oheislaitteita, jotka osaavat varmasti käyttää kyseistä mallia ja ovat tottuneet sen käsittelyyn. Käyttöohjeet ovat osa laitetta ja ne täytyy aina antaa mukana.

Älä käytä laitetta väsyneenä tai sairaana. Mikäli et ole terve, kysy lääkäriltäsi, voitko käyttää laitetta. Laitteen käyttö on

kiellettyä, jos olet nauttinut alkoholia, reaktiokykyä rajoittavia lääkkeitä tai huumaavia aineita.

Varmista, että käyttäjä on fyysisesti, aistimellisesti ja henkisesti kykenevä käyttämään laitetta ja työskentelemään sillä. Ellei käyttäjä ole fyysisesti, aistimellisesti tai henkisesti täysin kykenevä, hän saa työskennellä ruohonleikkurilla vain vastuuhenkilön valvonnassa tai tämän antamien ohjeiden mukaan.

Varmista, että käyttäjä on täysi-ikäinen tai kansallisten määräysten mukaisessa valvotussa ammattikoulutuksessa.

Laitte on tarkoitettu yksityiskäyttöön.

Huomio – onnettomuusvaara!

Laitte on tarkoitettu ainoastaan ruohon leikkaamiseen. Muunlainen käyttö on kielletty ja voi olla vaarallista tai johtaa laitteen vaurioitumiseen.

Käyttäjän loukkaantumista varten takia laitetta ei saa käyttää seuraaviin töihin (luettelo ei ole täydellinen):

- pensaiden ja pensasaitojen viimeistelyyn
- köynnöskasvien leikkuuseen
- ruohokattojen leikkuuseen
- puiden ja pensaiden leikkuujätteiden silppuamiseen tai hakettamiseen
- kävelyteiden puhdistamiseen (roskien imeminen tai puhaltaminen)
- maanpinnan epätasaisuuksien (esimerkiksi myyräkäytävien) tasoittamiseen
- leikkuujätteen kuljettamiseen (paitsi asiaankuuluvassa ruohonkeruusäiliössä).

Turvallisuussyistä kaikenlainen laitteen muuttaminen on kielletty ja johtaa takuun raukeamiseen. Poikkeuksena tähän on STIHLin hyväksymien lisävarusteiden asianmukainen asennus. Lisätietoja hyväksytyistä lisälaitteista saat STIHL-jälleenmyyjiltä.

Etenkin kaikki laitteen poltto- tai sähkömoottorin tehoon tai kierroslukuun tehtävät muutokset ovat kiellettyjä.

Laitteella ei saa kuljettaa esineitä, eläimiä tai henkilöitä, ei varsinkaan lapsia.

Käyttö julkisissa paikoissa, puistoissa, urheilukentillä, kadunvarsilla ja maa- ja metsätalousyrityksissä edellyttää erityistä varovaisuutta.

Päästä laitteesta irti ainoastaan silloin, kun se seisoo tasaisella alustalla eikä voi lähteä itsestään liikkeelle.



Huomio! Tärinä voi aiheuttaa terveyshaittoja! Liiallinen tärinärasitus voi aiheuttaa verenkierto- tai hermovaurioita,

etenkin verenkiertohäiriöistä kärsiville henkilöille. Käänny lääkärin puoleen, jos saat oireita, joiden syynä saattaa olla tärinä.

Tällaisia oireita, jotka esiintyvät useimmiten sormissa, käsissä tai käden nivelissä, ovat seuraavat (luettelo ei ole täydellinen):

- tunnottomuus
- kivut
- lihasheikkous
- ihon värimuutokset
- epämiellyttävä kutina.

Pidä työskentelyn aikana molemmin käsin kiinni työntöaisan siihen tarkoitetuista kohdista pitävästi mutta liikaa puristamatta.

Suunnittele työskentelyajat siten, ettet altistu voimakkaalle tärinälle pitkää aikaa kerrallaan.

4.2 Varoitus sähkövirran aiheuttamasta vaarasta



Huomio!
Sähköiskun vaara!

Verkkojohto, verkkopistoke, käyttökatkaisin ja liitäntäjohto ovat sähköturvallisuuden kannalta erityisen tärkeitä. Vaurioituneita johtoja, pistorasioita ja pistokkeita tai määräysten vastaisia liitäntäjohtoja ei saa käyttää sähköiskuvaaran takia.

Tarkasta liitäntäjohto säännöllisesti vaurioiden tai vanhenemisen (haurastumien) varalta.

Laitteen saa ottaa käyttöön vain, kun virtajohto on kelattu auki.

Jos käytät johtokelaa, vedä johto aina ennen käyttöä kokonaan pois kelalta.

Älä koskaan käytä viallista jatkojohtoa. Vaihda viallisten johtojen tilalle uudet äläkä korjaa jatkojohtoja.

Laitetta ei saa käyttää, jos johdot ovat vaurioituneet tai kuluneet. Tarkista etenkin verkkoliitäntäjohto vaurioiden ja haurastumisen varalta.

Huolto- ja korjaustoimenpiteitä verkkoliitäntäjohtolle saa suorittaa vain alan ammattilainen.

Sähköiskun vaara!

Älä liitä viallista johtoa sähköverkkoon äläkä kosketa viallista johtoa, ennen kuin se on irrotettu verkosta.



Sähköiskuvaara!

Vahingoittuneiden sähköjohtojen, pistorasioiden ja pistokkeiden sekä määräysten vastaisten liitäntäjohtojen käyttö on kielletty.

Älä kosketa leikkuuyksiköitä (teriä) ennen kuin laite on erotettu verkosta.

Varmista aina, että käytettävissä verkkojohdoissa on riittävä suojaus.



Vaikka sähkömoottori on roiskevesisuojaattu, laitetta ei saa käyttää sateessa eikä märässä ympäristössä.

Käytä ainoastaan ulkokäyttöön tarkoitettuja, kosteuseristettyjä jatkojohtoja, jotka sopivat laitteen kanssa käytettäväksi (⇒ 11.1).

Pidä johto poissa terän ulottuvilta leikkuun aikana.

Irrota liitäntäjohto pitämällä pistokkeesta ja pistorasiasta kiinni; älä vedä johdoista.

Jos laite liitetään virtalaitteeseen, on muistettava, että virran heilahtelut voivat vioittaa laitetta.

Liitä laite vain virtalähteeseen, joka on suojattu vikavirtakytkimellä, jonka laukaisuvirta on enintään 30 mA. Lisätietoja saat sähköasentajalta.

Sähköturvallisuuden varmistamiseksi sähköjohdon täytyy olla ohjeenmukaisesti kiinnitettynä työntöaisaan.

4.3 Vaatetus ja varusteet



Käytä aina työn aikana tukevia ja pitäväpohjaisia jalkineita. Älä työskentele paljain jaloin tai sandaalit jalassa.



Käytä tukevia käsineitä ja pidä pitkät hiukset kiinni esimerkiksi hiusverkolla tai päähineellä huolto- ja puhdistustöissä ja laitetta kuljetettaessa.



Käytä asianmukaisia suojalaseja leikkuuterää teroitettaessa.

Käytä laitetta ajaessasi vain pitkiä housuja ja ihonmyötäisiä vaatteita.

Älä käytä löysiä asusteita (esimerkiksi koruja, solmioita tai huiveja), jotka voivat tarttua koneen liikkuviin osiin (käyttövipuihin).

4.4 Laitteen kuljetus

Työskentele aina käsineitä käyttäen, jotta laitteen teräväreunaiset ja kuumat osat eivät aiheuta vammoja.

Ennen kuljetusta katkaise laitteen toiminta, vedä verkkojohto irti ja odota, että terä on pysähtynyt.

Sähkömoottorin tulee olla jäähtynyt laitetta kuljetettaessa.

Ota huomioon laitteen paino ja käytä tarvittaessa sopivia apuvälineitä lastaamiseen (lastausramppeja ja nostolaitteita).

Varmista laite ja mukana kuljetettavat laitteen osat (esimerkiksi ruohonkeruusäiliö) kuljetusalustalle riittävän vahvoilla kiinnitysvälineillä (esimerkiksi hihnoilla ja vaijereilla).

Kun nostat ja kannat ruohonleikkuria, vältä koskettamasta leikkuuterää.

Noudata kappaleessa "Kuljetus" olevia ohjeita. Siellä on kuvattu laitteen nostaminen ja sitominen. (⇒ 13.)

Noudata alueellisia määräyksiä laitetta kuljetettaessa, ennen kaikkea niitä, jotka koskevat kuorman turvallisuutta ja esineiden kuljettamista lavoilla.

4.5 Ennen työskentelyä

Varmista, että laitetta käyttävät vain henkilöt, jotka ovat tutustuneet käyttöohjeisiin.

Noudata polttomoottorilla tai sähkömoottorilla varustettujen puutarhalaitteiden käyttöaikoja koskevia yleisiä järjestyssääntöjä.

Tarkasta koko alue, jolla laitetta käytetään, ja poista kaikki kivet, kepit, rautalangat, luut ja muut esineet, jotka laite voi mahdollisesti singota ympäriinsä. Esteet (esimerkiksi kannot tai juuret) voivat helposti jäädä huomaamatta korkeassa ruohossa.

Merkitse ennen ruohonleikkuuta kaikki nurmialalla olevat ruohon kätkemät esineet (esteet), joita ei voi poistaa.

Vikaantuneet, kuluneet ja vahingoittuneet osat on vaihdettava ennen laitteen käyttöä. Jos laitteessa ovat varoitustarrat ja turvaohjeet ovat kuluneet epäselviksi tai muuten vahingoittuneet, vaihda niiden tilalle uudet. Uusia tarroja ja muita varaosia on saatavana STIHL-ammattiliikkeestä.

Laitetta saa käyttää vain sen ollessa käyttövarma. Tarkasta seuraavat seikat ennen jokaista käyttökertaa:

- Laite on ohjeenmukaisesti asennettu.

– Leikkuukoneisto ja koko leikkuuyksikkö (leikkuuterät, kiinnitysosat ja leikkuupöydän runko) ovat moitteettomassa kunnossa. Erityisesti varma kiinnitys, vauriot (urat tai säröt) ja kuluneisuus on tarkastettava.

– Turvalaitteet (esimerkiksi poistoluukku, runko, työntöaisa ja moottorin pysäytysvipu) ovat moitteettomassa kunnossa ja toimivat ohjeenmukaisesti.

– Ruohonkeruusäiliö on vahingoittumaton ja kunnolla kiinnitetty; vahingoittunutta ruohonkeruusäiliötä ei saa käyttää.

– Sähkömoottorin pysäytysjarru toimii.

Suurin osa tarvittavista töistä tai käänny ammattiliikkeen puoleen. STIHL suosittelee STIHLin ammattiliikettä.

Ota huomioon luvun "Sähköiskuvaara" (⇒ 4.2) tiedot.

Käynnistä sähkömoottori aina terä ohjeenmukaisesti kiinnitettynä. Sähkömoottori voi ylikuumentua!

4.6 Työskentelyn aikana



Älä työskentele milloinkaan niin, että lähistöllä on muita, etenkin lapsia tai eläimiä.

Laitteeseen asennettuja kytkentä- ja turvalaitteita ei saa poistaa tai ohittaa. Älä etenkin kiinnitä moottorin pysäytysvipua työntöaisaan (esimerkiksi sitomalla).

Työntöaisan täytyy olla aina ohjeenmukaisesti asennettuna eikä sitä saa muuttaa. Älä koskaan ota laitetta käyttöön, jos työntöaisa on taitettu.

Älä koskaan kiinnitä mitään työntöaisaan (esimerkiksi työvaatteita). Jatkojohtoja ei saa kääriä työntöaisan ympärille.

Työskentele vain päivänvalossa tai hyvässä keinovalaistuksessa.

Älä työskentele ympäristön lämpötilan ollessa alle +5 °C.

Älä työskentele laitteella sateessa tai ukkosella, kun vaarana on salamanisku.

Kosteaa alusta lisää onnettomuusriskiä (käyttäjät ei saa tukevaa asentoa). Työskentele erityisen varovasti, jotta vältät liukastumisen. Mikäli mahdollista, laitetta ei pidä käyttää kostealla alustalla.

Älä jätä laitetta sateeseen.

Laitteen käynnistys:

Käynnistä laite varovasti ja kohdan "Laitteen käyttöönotto" ohjeiden mukaisesti. (⇒ 11.)

Pidä jalkaterät riittävän etäällä leikkuuteristä.

Käynnistä laite aina tasaisella alustalla.

Laitetta ei saa kallistaa ennen käynnistämistä tai sen aikana.

Älä käynnistä sähkömoottoria, jos poistoluukku tai ruohonkeruusäiliö ei ole poistokanavan edessä.

Vältä toistuvaa käynnistämistä lyhyen ajan sisällä ja erityisesti käynnistysnapilla "leikkimistä". Sähkömoottori voi ylikuumentua!

Työskentely rinteissä:

Työskentele rinteissä aina poikittain, älä pitkittäin.

Jos käyttäjä menettää laitteen hallinnan leikatessaan pitkittäissuunnassa, leikkaava laite saattaa vieriä hänen päälleen.

Ole erityisen varovainen, kun vaihdat ajosuuntaa rinteessä.

Ota tukeva asento rinteissä ja vältä työskentelyä laitteen kanssa liian jyrkissä rinteissä.

Turvallisuussyistä laitetta ei saa käyttää rinteissä, joiden kaltevuus on yli 25° (46,6 %). **Loukkaantumisaara!** Rinteen 25°:n kaltevuus vastaa 46,6 cm:n nousua vaakapinnasta 100 cm:n matkalla.

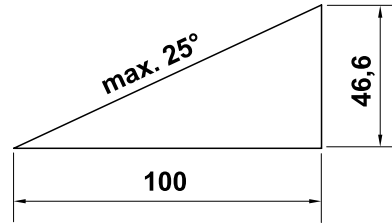

Työskentely:



Huomio – loukkaantumisaara!

Älä työnnä käsiä tai jalkoja pyörivien osien lähelle tai alle.

Älä missään tapauksessa kosketa pyörivää terää. Pysy etäällä poistoaukosta. Pidä koneeseen aina työntöaisan etäisyyden mukainen turvaväli.



Älä yritä tarkastaa terää laitteen ollessa toiminnassa. Älä koskaan avaa poistoluukku ja/tai poista ruohonkeruusäiliötä leikkuuterän vielä pyöriessä. Pyörivä terä voi aiheuttaa vammoja.

Kuljeta laitetta vain kävelyvauhtia, ei missään tapauksessa juosten. Laitteen nopea kuljettaminen lisää loukkaantumisaaraa esimerkiksi kompastumisen tai liukastumisen takia.

Ole erityisen varovainen, kun käännät laitteen tai vedät sitä itseäsi kohti.

Kompastumisvaara!

Älä nosta tai kannaa laitetta, kun sähkömoottori käy tai verkkojohto on kytketty.

Ruohon kätkemät esineet (esimerkiksi kastelulaitteet, pilarit, vesiventtiilit, perustukset ja sähköjohdot) pitää kiertää. Älä koskaan aja tällaisten esineiden päältä.

Käytä laitetta erityisen varovasti, kun olet rinteiden, notkojen, oijen tai patojen läheisyydessä. Pysy riittävän etäällä tällaisista vaaratekijöistä.

Jos terä tai laite on törmännyt esteeseen tai vieraaseen esineeseen, sähkömoottori on pysäytettävä, verkkojohto irrotettava ja laite tarkastettava asiantuntevasti.



Huomaa, että terät pyörivät vielä muutaman sekunnin moottorin sammuttamisen jälkeen.

Sammuta sähkömoottori, ennen kuin

- kallistaa laitetta siirtäessäsi sitä muiden kuin ruohopintojen yli
- kuljetat laitetta leikkuualueelle tai sieltä pois
- poistat ruohonkeruusäiliön
- säädät leikkuukorkeuden.



Sammuta sähkömoottori, vedä verkkopistoke irti ja varmista, että leikkuukoneisto on pysähtynyt

- ennen kuin irrotat jumitukset tai poistat tukokset poistokanavasta

- kun terä on osunut vieraaseen esineeseen. Terä täytyy tarkastaa mahdollisten vaurioiden varalta. Laitetta ei saa ottaa käyttöön, jos terä eli sähkömoottoriakseli on vaurioitunut tai vääntynyt. **Vialliset osat voivat aiheuttaa vammoja!**
- ennen kuin tarkastat tai puhdistat laitteen tai teet muita toimia, esimerkiksi säädät leikkuukorkeutta tai työntöaisaa taikka taitat työntöaisan
- ennen kuin poistut laitteen luota tai kun kone jätetään ilman valvontaa
- ennen kuin nostat tai kannat laitetta
- ennen kuin kuljetat laitetta.
- jos laite osuu vieraaseen esineeseen tai se tärisee tavallista voimakkaammin. Tarkasta tällaisessa tilanteessa laitteen vauriot, varsinkin leikkuuyksiköstä (terä, teräkseli ja terän kiinnitys), ja tee tarvittavat korjaukset, ennen kuin käynnistät laitteen uudelleen ja aloitat työt.



Loukkaantumisvaara!

Voimakas tärinä on yleensä merkki häiriöstä. Laitetta ei saa ottaa käyttöön varsinkaan silloin, jos teräkseli tai leikkuuterä on vaurioitunut tai vääntynyt. Teetä tarvittavat korjaukset ammattilaisella, jos sinulla ei ole tarvittavia tietoja. STIHL suosittelee STIHL ammattiliikettä.

Tämän laitteen käynnin aikana tapahtuvat jännitevaihtelut voivat epäedullisissa verkko-olosuhteissa aiheuttaa häiriöitä toisille samaan virtapiiriin kytketyille laitteille. Tässä tapauksessa on tehtävä asiaankuuluvat toimet (esimerkiksi tehtävä

liitäntä toiseen virtapiiriin tai käytettävä laitetta alhaisemman impedanssin virtapiirissä).

4.7 Huolto, puhdistus, korjaukset ja säilytys



Sammuta laite ja vedä verkkopistoke irti ennen kuin aloitat mitään laitteeseen kohdistuvia töitä, ennen laitteen

säätämistä ja puhdistamista ja ennen liitäntäjohdon kiertymistä ja vaurioiden tarkastamista.

Ennen kuin siirrä laitteen säilytykseen suljettuun tilaan tai alat tekemään laitteeseen liittyviä huolto- tai puhdistustöitä, anna laitteen jäähtyä kunnolla.

Puhdistus:

Puhdista koko laite huolellisesti töiden jälkeen. (⇒ 12.2)

Älä koskaan käytä painepesuria äläkä pese laitetta juoksevalla vedellä (esim. kasteluletkulla).

Älä käytä syövyttäviä puhdistusaineita. Tällaiset puhdistusaineet voivat vioittaa muoveja ja metalleja ja heikentää siten STIHL-laitteesi turvallista toimintaa.

Pidä palovaaran välttämiseksi sähkömoottorin kannen ja kotelon välisten jäähdytsaukkojen alue puhtaana esimerkiksi ruohosta, heinästä, sammaleesta, lehdistä ja vuotavasta rasvasta.

Huoltotyöt:

Suorita vain sellaisia huoltotöitä, jotka on kuvattu näissä käyttöohjeissa – kaikki muut työt saa suorittaa vain ammattiliike. Jos tarvitset lisätietoja tai apuvälineitä, käänny **aina** ammattiliikkeen puoleen.

STIHL suosittelee teettämään huoltotyöt ja korjaukset vain STIHL-ammattiliikkeessä. STIHL-ammattiliikkeissä saat aina ammattitaitoisen ja asiantuntevan palvelun.

Käytä vain laadukkaita työkaluja, tarvikkeita ja oheislaitteita, jotka STIHL on hyväksynyt tälle laitteelle tai teknisesti vastaavia osia. Muuten seurauksena voi olla laitteen vaurioituminen ja tapaturma. Epävarmoissa tapauksissa käänny ammattiliikkeen puoleen.

Alkuperäiset STIHL-työkalut, -tarvikkeet ja -varaosat soveltuvat ominaisuuksiltaan parhaiten laitteeseen ja käyttäjän vaatimuksiin. Alkuperäiset STIHL-varaosat tunnistaa STIHL-varaosanumerosta, STIHL-logosta ja mahdollisesta STIHL-varaosamerkinästä. Pienikokoisiin osiin voi olla merkitty ainoastaan STIHL-varaosamerkintä.

Pidä varoitus- ja ohjetarrat puhtaina ja luettavina. STIHL-jälleenmyyjä voi vaihtaa voittuneiden tai kadonneiden tarrojen tilalle uudet alkuperäistarrat. Jos laitteeseen vaihdetaan uusia osia, varmista, että uudessa osassa on samanlainen tarra.

Käytä leikkuuyksikköä käsitellessäsi aina paksuja työkaluja ja noudata erityistä varovaisuutta.

Varmista, että kaikki mutterit, pultit ja ruuvit, erityisesti teräruuvi, on kiristetty tiukalle, jotta laite on aina turvallinen käyttää.

Tarkasta koko laitteen ja ruohonkeruusäiliön kuluneisuus ja vauriot säännöllisesti, etenkin ennen laitteen pitempiäaikaista varastointia (talvisäilytystä). Vaihda kuluneet tai

vialliset osat turvallisuussyistä välittömästi, jotta laite on aina käyttöturvallinen.

Jos rakenneosia tai turvalaitteita on pitänyt irrottaa huoltotöitä varten, ne on kiinnitettävä välittömästi ja määräysten mukaisesti takaisin paikoilleen.

Tarkasta säännöllisesti leikkuuterän varma kiinnitys, vauriot ja kuluneisuus.

4.8 Pitkäaikaissäilytys

Aseta jäähtynyt laite säilytykseen kuivaan ja suljettuun tilaan.

Suojaa laite asiattomalta käytöltä (esimerkiksi lapset).

Puhdista laite ennen säilytystä huolellisesti (esimerkiksi talvisäilytys).

Varastoi laite käyttökuntoisena.

Säilytä laitetta tasaisella alustalla niin, että se ei lähde vahingossa liikkeelle.

4.9 Hävittäminen

Huolehdi siitä, että loppuun palvellut laite hävitetään asianmukaisesti. Varmista ennen laitteen hävittämistä, että se on toimintakelvoton. Poista onnettomuuksien välttämiseksi sähkömoottorin verkko- eli sähköjohto.

Leikkuuterät aiheuttavat loukkaantumisvaaraa!

Älä koskaan jätä edes loppuun palvellutta laitetta ilman valvontaa. Varmista, että laite ja leikkuuterät säilytetään poissa lasten ulottuvilta.

5. Kuvasyömbölien selitykset



Huomio!

Lue käyttöohjeet ja turvaohjeet ennen käyttöönottoa.



Loukkaantumisvaara!

Pidä sivulliset poissa vaara-alueelta!



Loukkaantumisvaara!

Pidä kädet ja jalkaterät etäällä teristä. Varo terävää leikkuuterää. Leikkuuterä pyörii jonkin aikaa edelleen sammuttamisen jälkeen (moottori-/teräjarru). Sammuta moottori ja vedä verkkopistoke irti ennen leikkuukoneistoon kohdistuvia töitä, ennen huolto- ja puhdistustöitä, ennen liitäntäjohtojen kiertymisen ja vaurioiden tarkastamista ja ennen laitteen luota poistumista.



Sähköiskun vaara! Älä vie liitäntäjohtoa leikkuuterän lähelle.



Älä työskentele sateella tai märässä ympäristössä.



RME 545 C, RME 545 V:
Käynnistä sähkömoottori.



RME 545 C, RME 545 V:
Pysäytä sähkömoottori.

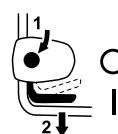

RME 545:
Käynnistä sähkömoottori.

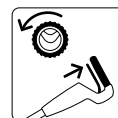

RME 545 V:
Kytke veto päälle.

6. Toimitussisältö



Kohta	Nimike	Kpl
A	Peruslaite	1
B	Ruohonkeruusäiliön alaosa	1
C	Ruohonkeruusäiliön yläosa	1
D	Pultti	2
E	Kaapeliohjain RME 545 C, RME 545 V	2
F	Johdon taittumissuoja RME 545, RME 545 C RME 545 V	1 2
G	Kupukantaruuvi	2
H	Kiristyskahva	2

Kohta	Nimike	Kpl
I	Työntöaisan holkki	2
J	Aluslevy RME 545	2
K	Johtopidike RME 545	2
-	Käyttöopas	1

7. Laitteen valmistelu käyttöä varten

7.1 Yleistä



Loukkaantumiskaava

Noudata kappaleen "Turvallisuutesi vuoksi" turvaohjeita (⇒ 4.).

- Aseta laite vaakasuoralle, tasaiselle ja tukevalle alustalle kaikkia kuvattuja töitä varten.

7.2 Työntöaisan asennus

Työntöaisan holkkien kiinnitys:



- Kiinnitä työntöaisan holkit (I) työntöaisaan (1). Sijoita neliöreikä työntöaisan sisäpuolelle; työntöaisan reikiin ja työntöaisan holkin neliöreiän on oltava kohdakkain.

Työntöaisan kiinnitys:

- Aseta työntöaisa (1) työntöaisan alaosiin (2).
- Paina kupukantaruuvit (G) sisältä ulos reikiin läpi ja ruuvaa kiinni aluslevyjien (J – RME 545) ja kiertokahvojen (H) kanssa.

1 Johdon oikean taittumissuojan kiinnitys:



Kiinnitä johdon taittumissuoja (F) aina kuvan mukaisesti. Johto (3) on vedettävä työntöaisan alapuolelle. Hellitä kiertokahvaa (H) tarvittaessa ennen asennusta.

- Kiinnitä johto (3) johdon taittumissuojaan (F).
- Pujota johdon taittumissuoja ensin työntöaisan alaosaan yläreikään (4).
- Anna sitten taittumissuojan lukittua työntöaisan alaosaan alareikään (5).

2 Johdon vasemman taittumissuojan kiinnitys (RME 545 V):

- Oikeanpuoleinen taittumissuoja (F) kiinnitetään samalla tavoin kuin vasemmanpuoleinen. Vaijeri (6) on asetettava taittumissuojaan ja vedettävä työntöaisan alta.

7.3 Johto-ohjaimen kiinnitys

RME 545 C, RME 545 V:



- Työnnä johto-ohjaimet (E) vasemmalla ja oikealla rungon aukkoihin (1) ja käännä se työntöaisan yläosaan päin.
- Kiinnitä johto ja vaijeri johto-ohjaimeen.
- Lukitse johto-ohjain molempiin reikiinsä kevyesti painamalla.

RME 545:



Sähköiskun vaara!

Paina johtopidikkeet vain kädellä paikalleen äläkä käytä mitään työkaluja, kuten vasaraa tai ruuvitalttaa, jotta työntöaisan eristyspinnoite ei vahingoitu.

- Paina johtopidikkeet (K) työntöaisan yläosaan. Ylemmän johtopidikkeen ja kytkimen välinen etäisyys: **25 - 27 cm**
- Aseta johto kuvan mukaisesti molempiin johtopidikkeisiin. Sulje korvake (2) ja anna sen lukittua.

7.4 Ruohonkeruusäiliön kiinnitys



- Aseta ruohonkeruusäiliön yläosa (C) ruohonkeruusäiliön alaosaan (B) päälle.
- Paina pultit (D) sisäkautta aukkojen läpi.
- Lukitse ruohonkeruusäiliön yläosa kevyesti painamalla ruohonkeruusäiliön alaosaan.
- Kiinnitä ruohonkeruusäiliö. (⇒ 8.5)

8. Hallintalaitteet

8.1 Yleistä



Loukkaantumiskaava

Noudata kappaleen "Turvallisuutesi vuoksi" turvaohjeita (⇒ 4.).

- Aseta laite vaakasuoralle, tasaiselle ja tukevalle alustalle kaikkia kuvattuja töitä varten.

8.2 Työntöaisan taittaminen



Puristumisvaara!

Kiristyskahvoja avattaessa työntöaisan yläosa voi taittua. Pitele siksi työntöaisan yläosaa toisella kädellä yläasennossa, kun kierrät kiristyskahvoja kiinni.

- Vedä verkkoliitäntäjohto irti.

Kuljetusasento – tilaa säästävä kuljetus ja säilytys:

- Löysää kiristyskahvoja (1), kunnes ne pyöriivät vapaasti. Sorvattu kohta estää kiristyskahvoja irtoamasta kokonaan ruuveista (katoamissuoja).
- Taita työntöaisan yläosa (2) eteen ja jätä se rungon alaosan tai sähkömoottorin suojuksen päälle.

Työasento – laitteella työskentely:

- Taita työntöaisan yläosa (2) taakse ja pidä siitä kiinni yhdellä kädellä.
- Kiinnitä kiristyskahvat (1).

8.3 Työntöaisan korkeussäätö



Työntöaisa (1) voidaan säätää **kolmeen** asentoon:

- I matala asento
- II keskiasento
- III korkea asento

- Löysää työntöaisan korkeussäädön kääntökahva (2) kiertämällä sitä vastapäivään (noin viisi kierrosta).

- Ota työntöaisasta (1) kiinni molemmin käsin ja aseta se nostamalla tai laskemalla halutulle korkeudelle. Huolehdi siitä, että säädät työntöaisan vasemman ja oikean puolen samalle korkeudelle.
- Kierrä työntöaisan korkeussäädön kääntökahva (2) myötäpäivään kiinni.

8.4 Leikkuukorkeuden keskussäätö



Säädettävissä on **seitsemän** eri leikkuukorkeutta.

Taso 1: **25 mm**

Taso 7: **80 mm**

- Tartu laitteen kahvaan (1), vedä säätökahvaa (2) ylöspäin ja pidä se ylhäällä, jotta saat avuttua lukitusmekanismin. Säädä haluamasi leikkuukorkeus laitetta nostamalla tai laskemalla.
- Korkeus voidaan lukea leikkuukorkeuden osoittimesta (3).
- Päästä irti säätövivusta (2) ja anna korkeussäätömekanismin lukittua paikalleen.

8.5 Ruohonkeruusäiliön kiinnitys ja irrotus



Kiinnitys:

- Avaa poistoluukku (1) ja pidä sitä auki.
- Kiinnitä ruohonkeruusäiliö (2) lovistaan (3) laitteessa oleviin kannattimiin (4).
- Sulje poistoluukku (1) käsin.

Irrotus:

- Avaa poistoluukku (1) ja pidä sitä auki.
- Nosta ruohonkeruusäiliö (2) ylös, irrota se kannattimista (4) ja poista se.
- Sulje poistoluukku (1) käsin.

8.6 Täyttömäärän osoitin



Terän aiheuttama ilmavirta nostaa täyttömäärän osoitinta (1). Kun ruohonkeruusäiliö on täynnä, ilmavirta pysähtyy. Kun ilmavirta on liian pieni, täyttömäärän osoitin (1) laskeutuu alas lepoasentoon. Tämä osoittaa, että ruohonkeruusäiliö tulisi tyhjentää.

Täyttömäärän osoitin toimii rajoittamattomasti ainoastaan silloin, kun ilmavirta on optimaalinen. Ulkoiset tekijät, kuten märkä, tiheä tai korkea ruoho, matala leikkuukorkeus, liikaantuminen tai vastaavat, voivat rajoittaa ilmavirtaa ja täyttömäärän osoittimen toimintaa.

A Ruohonkeruusäiliö täyttyy

B Ruohonkeruusäiliö täysi

- Tyhjennä täysi ruohonkeruusäiliö (⇒ 11.6).

9. Työskentelyohjeita

9.1 Yleistä



Loukkaantumisvaara!

Selvitä sotkeutunut johtovyvyhti välittömästi.

Ohjaa liitäntäjohtoa takanasi ruohonleikkuun yhteydessä. Liitäntäjohdot voivat leikkautua vahingossa poikki ruohoa leikattaessa, ja niihin voi kompastua. Ne aiheuttavat siksi korkean onnettomuusriskin. Leikkaa tästä syystä aina siten, että liitäntäjohto on koko ajan näkyvässä jo leikatulla nurmikolla.

Nurmikosta tulee kaunis ja tuuhea, kun se leikataan usein.

Älä leikkaa liian lyhyeksi kuumalla ja kuivalla ilmalla, koska nurmikko kuivuu ja kulottuu auringon vaikutuksesta!

Leikkuujälki on sitä kauniimpi, mitä terävämpää terää käytetään, joten teroituta terä säännöllisesti STIHLin ammattiliikkeessä.

9.2 Sähkömoottorin oikea kuormittaminen

Älä käynnistä ruohonleikkuria korkeassa ruohikossa äläkä matalimmalla leikkuukorkeudella.

Ruohonleikkuria saa kuormittaa vain sen verran, että sähkömoottorin kierrosnumero ei pääse olennaisesti laskemaan.

Kierrosluvun laskiessa valitse korkeampi leikkuukorkeusasento ja/tai vähennä etenemisnopeutta.

9.3 Leikkuuterän jumiutuminen

Sammuta sähkömoottori ja vedä verkkopistoke irti. Korjaa sen jälkeen häiriön aiheuttaja.

9.4 Sähkömoottorin lämpöylikuormitussuojaus

Laitteeseen asennettu lämpöylikuormitussuojaus kytkee sähkömoottorin automaattisesti pois päältä, jos sähkömoottori ylikuormittuu työskentelyn yhteydessä.

Ylikuormituksen syitä:

- liian pitkän ruohon leikkaus tai liian matalalle asetettu leikkuukorkeus
- liian suuri etenemisnopeus
- jäähdytysilman ohjaimen (imaukkojen) riittämätön puhdistus
- leikkuuterän tylsyys tai kuluneisuus
- sopimaton tai liian pitkä liitäntäjohto – jännitehäviö (⇒ 11.1).

Uudelleenkäyttöönnotto

Laitte voidaan ottaa jälleen normaaliin käyttöön noin 10 minuutin jäähtymisajan jälkeen (ympäristön lämpötilan mukaan) (⇒ 11.).

9.5 Käyttäjän työskentelyalue



- Käyttäjän pitää turvallisuussyistä seistä koko ajan työskentelyalueella työntöaisan takana, kun sähkömoottori käy. Pidä koneeseen aina työntöaisan etäisyyden mukainen turvaväli.
- Ruohonleikkuria saa käyttää vain yksi henkilö, ja sivullisten on pysyttävä poissa vaara-alueelta. (⇒ 4.)

10. Turvalaitteet

Käyttäjän turvallisuuden varmistamiseksi ja epäasianmukaisen käytön estämiseksi laite on varustettu useilla turvalaitteilla.



Loukkaantumisvaara!

Laitetta ei saa ottaa käyttöön, jos jokin turvalaite on viallinen. Käänny tarvittaessa ammattiliikkeen puoleen. STIHL suosittelee STIHL-ammattiliikettä.

10.1 Suojalaitteet

Ruohonleikkuri on varustettu suojalaitteilla, jotka estävät tahattoman kosketuksen leikkuuterään ja ulos tulevaan leikkuusilppuun. Näitä ovat runko, poistoluukku, ruohonkeruusäiliö ja ohjeenmukaisesti asennettu työntöaisa.

10.2 Kaksikäinen käyttö

Sähkömoottorin voi käynnistää vain painamalla oikealla kädellä käynnistysnappia ja pitämällä sen

painettuna sekä vetämällä vasemmalla kädellä moottorin pysäytysvipun kiinni työntöaisaan.

10.3 Sähkömoottorin pysäytysjarru

Kun vapautat moottorin pysäytysvipun, ruohonleikkuri pysähtyy alle kolmessa sekunnissa.

Sähkömoottorin pysäytysjarru lyhentää moottorin sammuttamisesta terien pysähtymiseen kuluva aikaa.



Sähkömoottorin käynnistämisen jälkeen terä pyörii ja kuuluu suhinaa. Jälkikäyntiaika vastaa suhinan kestoa sähkömoottorin sammuttamisen jälkeen, ja se voidaan mitata ajanottokellolla.

11. Laitteen käyttöönotto

11.1 Laitteen sähköinen liitäntä



Sähköiskun vaara!

Noudata kappaleen "Turvallisuutesi vuoksi" turvaohjeita (⇒ 4.2).

Jos käytät johtokelaa, vedä liitäntäjohto kokonaan pois kelalta, jotta vastus ei aiheuta tehohävikkiä ja ylikuumentumista.

Liitäntäjohtoina saa käyttää vain sellaisia johtoja, jotka ovat vähintään seuraavien kumivaippaisten johtojen vahvuisia:

H07 RN-F DIN/VDE 0282

Johdinala vähintään:

pituus enintään 25 m: 3 x 1,5 mm²

pituus enintään 50 m: 3 x 2,5 mm²

Liitäntäjohtojen kytkinten ja pistorasioiden on oltava kumia tai kumipäällysteisiä ja vastattava seuraavaa normia:

DIN/VDE 0620

Verkköjännitteen ja -taajuuden on vastattava tyyppikilpeä tai luvun "Tekniset tiedot" (⇒ 18.) tietoja.

Verkkoliitäntäjohtojen on oltava riittävästi suojattu (⇒ 18.).

Tämä laite on tarkoitettu käytettäväksi sähköverkossa, jonka järjestelmäimpedanssi Z_{max} on siirtokohdassa (taloliitäntä) enintään **0,47 ohmia** (50 Hz taajuudella).

Käyttäjän tulee varmistaa, että laitetta käytetään vain sähköverkossa, joka täyttää nämä vaatimukset. Tarvittaessa järjestelmäimpedanssia voi tiedustella paikalliselta sähköyhtiöltä.

11.2 Vedonestin



Vedonestin estää työskentelyn aikana liitäntäjohtojen irtoamisen vahingossa ja siten laitteen verkkoliitännän mahdollisen vaurion.

Liitäntäjohto on aina vedettävä vedonestimen kautta.

- Tee liitäntäjohtoon (1) silmukka ja vie se aukon (2) läpi.
- Laita sen jälkeen silmukka haan (3) ympäri ja kiristä.

11.3 Ruohonleikkurin käynnistys



 Älä käynnistä ruohonleikkuria korkeassa ruohikossa. Jos sähkömoottorin käynti vaikeutuu, valitse korkeampi leikkuukorkeus.

- **1** Paina käynnistysnapia (1) ja pidä se painettuna.
- **2** Vedä moottorin pysäytysvipu (2) työntöaisaan ja pidä siinä.
- Voit päästää irti käynnistysnapista (1), kun moottorin pysäytysvipu (2) on painettuna.

11.4 Ruohonleikkurin pysäytys



- Päästä moottorin pysäytysvipu (1) vapaaksi. Sähkömoottori ja leikkuuterä pysähtyvät muutamassa sekunnissa.

11.5 Veto

Ruohonleikkurissa **RME 545 V** on veto.

Etenemisnopeutta voidaan säädellä portaattomasti ajon aikana, ilman vedon poiskytkemistä.

2,4 –4,0 km/h

Vedon kytkeminen päälle:



- Käynnistä sähkömoottori. (⇒ 11.3)
- Vedä vedon sankka (1) työntöaisaan vasten ja pidä siinä. Veto kytkeytyy päälle ja ruohonleikkuri lähtee liikkeelle eteenpäin.



Laitteivaurion vaara!

Paina vedon sankka aina vasteeseen asti vaihteiston seurannaisvaurioiden välttämiseksi.

Etenemisnopeuden säätö:



Laitteivaurion vaara!

Siirrä Vario-voimansiirron vipua (2) vain sähkömoottorin käydessä.

- Ajonopeuden **vähentäminen**: Paina Vario-voimansiirron vipu (2) ajon aikana eteen.



- Ajonopeuden **lisääminen**: Vedä Vario-voimansiirron vipu (2) ajon aikana taakse.



Vedon poiskytkentä:

- Päästä vedon sank (1) vapaaksi. Veto kytkeytyy pois päältä ja ruohonleikkuri pysähtyy. Sähkömoottori käy edelleen.



11.6 Ruohonkeruusäiliön tyhjennys



Loukkaantumisvaara!

Ennen kuin irrotat ruohonkeruusäiliön, pysäytä sähkömoottori ja anna leikkuuterän pysähtyä.



Täysi ruohonkeruusäiliö voi painaa jopa **16 kg**.

- Irrota ruohonkeruusäiliö ja laske se maahan. (⇒ 8.5)
- Avaa ruohonkeruusäiliö lukituskorvakkeesta (1). Käännä ruohonkeruusäiliön yläosa (2) auki ja pidä sitä paikallaan. Kallista ruohonkeruusäiliö taakse ja tyhjennä leikkujäte. Ruohonkeruusäiliö on kätevä tyhjentää, kun pidät kiinni ruohonkeruusäiliön ylä- ja alaosan kahvoista (3, 4).
- Sulje ruohonkeruusäiliö.
- Kiinnitä ruohonkeruusäiliö. (⇒ 8.5)

12. Huolto

12.1 Yleistä



Loukkaantumisvaara!

Noudata kappaleen "Turvallisuutesi vuoksi" turvaohjeita (⇒ 4.).

Ammattiliikkeen suorittama vuosittainen huolto:

Ammattiliikkeen tulisi tarkastaa ruohonleikkuri vuosittain. STIHL suosittelee STIHL-ammattiliikettä.

12.2 Laitteen puhdistus

Huoltoväli: Jokaisen käyttökerran jälkeen

Huolellinen hoito ja käsittely suojaa laitetta vaurioilta ja pidentää sen käyttöikää.



Loukkaantumisvaara!

Pysäytä sähkömoottori, vedä verkkopistoke irti ja anna laitteen jäähtyä. Laitte on luotettavassa puhdistusasennossa vain, kun poistoluukku on auki.

- Sijoita ruohonleikkuri tukevalle, suoralle ja tasaiselle alustalle.
- Valitse korkein leikkuukorkeus. (⇒ 8.4)
- Irrota ruohonkeruusäiliö. (⇒ 8.5)
- Laske työntöaisa (1) taakse.
- Avaa poistoluukku (2) ja pidä sitä auki.
- Nosta laitetta etuosan kantokahvasta (3) ja aseta laite kuvan mukaisesti puhdistusasentoon.

Puhdistusohjeita:

- Puhdista ruohonkeruusäiliö laitteesta erillään juoksevalla vedellä ja harjalla.
- Puhdista laite pienellä määrällä vettä, harjalla tai pyyhkeellä. Puhdista myös leikkuuterä. Älä suuntaa vesisuihkua sähkömoottorin osiin, tiivisteisiin tai laakerikohtiin.
- Irrota ensin runkoon tarttuneet ruohojäänteet puutikulla.
- Käytä tarvittaessa erikoispuhdistusainetta (esimerkiksi STIHLin erikoispuhdistusainetta).
- Puhdista epäpuhtaudet sähkömoottorin kannen ja rungon alaosan välisistä ilmaraoista, jotta sähkömoottorin jäähdytys toimii asianmukaisesti.

12.3 Sähkömoottori, pyörät ja vaihteisto

Sähkömoottori ei vaadi huoltoa.

Pyörien laakerit eivät vaadi huoltoa.

Vario-vaihteisto (**RME 545 V**) ei vaadi huoltoa.

12.4 Työntöaisan yläosa

Huoltoväli: ennen jokaista käyttökertaa

Tarkasta työntöaisan yläosan vauriot – siinä on eristyspinnoite. Jos se pääsee vaurioitumaan, älä ota ruohonleikkuria käyttöön ja vaihda työntöaisan yläosa.

12.5 Leikkuuterän huolto



Huoltoväli:

Ennen jokaista käyttökertaa



Loukkaantumisvaara!

Terä kuuluu eri lailla sen käyttöpaikan ja leikkuuajan mukaan. Jos laitetta käytetään hiekkapohjalla tai usein kuivissa olosuhteissa, terä rasittuu enemmän ja kuluu keskimääräistä nopeammin. Kulunut terä voi katketa ja aiheuttaa vakavia vammoja. Terän huoltoa koskevia ohjeita on siksi aina noudatettava.

- Kallista ruohonleikkuri puhdistusasettoon. (⇒ 12.2)
- Puhdista terä (1).
- Tarkasta **terän paksuus** **A** useasta kohdasta työntömitalla. Mittaa varsinkin terän siipien alue.
A > 2 mm
- Aseta viivain (2) terän etureunalle ja mittaa **kuluneisuus** **B**.
B < 5 mm

Terä on vaihdettava, jos

- se on vaurioitunut (uria tai halkeamia)
- mittausrivot saavutetaan yhdessä tai useammassa paikassa tai ne ovat sallittujen rajojen ulkopuolella.

Jos ruohonleikkuriin on asennettu lisävarusteena saatava kaksikoterä, noudatetaan eri kulumisrajoja (katso lisävarusteen käyttöohjeet).

12.6 Leikkuuterän irrotus ja asennus



Irrotus:

- Pidä sopivalla puupalikalla (1, noin 60 x 60 cm) vastaan terästä (2).
- Kierrä teräruuvi (3) auki ruuviavaimella SW 24.
- Irrota terä (2).

Kiinnitys:



Loukkaantumisvaara!

Terän (2) saa kiinnittää vain kuvan osoittamalla tavalla. Ylöstaivutettujen teräsiipien on osoitettava ylöspäin.

Noudata tarkasti teräruuvien määrättyä kiristystiukkuutta, sillä leikkuukoneiston kiinnityksen pitävyys riippuu siitä. Lukitse teräruuvi (3) lisäksi **Loctite 243:lla**.

Uusi teräruuvi (3) aina terän vaihdon yhteydessä.

- Puhdista terän vastinpinta ja teräholkki.
- Tarkasta terän tasapaino. (⇒ 12.7)
- Kiinnitä terä (2) ylöstaivutetut siivet ylöspäin (laitteeseen päin).
- Pidä sopivalla puupalikalla (1, noin 60 x 60 cm) vastaan terästä (2).
- Kierrä teräruuvi (3) paikalleen ja kiristä. Kiristystiukkuus:
15 - 20 Nm

12.7 Terän tasapainon tarkastus



- Irrota terä. (⇒ 12.6)

- Työnnä ruuvitaltta (1) terän (3) keskireiän (2) läpi ja kohdista terä vaakasuoraan. Jos terän tasapaino on kunnossa, terä pysyy vaakasuorassa.
- Jos leikkuuterä kallistuu toiselle puolelle, tätä puolta teroitetaan, kunnes terä on tasapainossa. (⇒ 12.8)

12.8 Leikkuuterän teroitus

STIHL suosittelee jättämään leikkuuterän teroituksen ammattilaisen tehtäväksi. Jos terä teroitetaan väärin (esimerkiksi väärä teroituskulma tai epätasapaino), laitteen toiminta häiriintyy.

Teroitusohjeet:

- Irrota leikkuuterä. (⇒ 12.6)
- Jäähdytä leikkuuterää teroituksen aikana esimerkiksi vedellä. Terä ei saa sinistyä, koska silloin sen leikkuukestävyys heikkenee.
- Teroita terä tasaisesti epätasapainon aiheuttaman värinän välttämiseksi.
- Noudata 30°:n teroituskulmaa.
- Poista mahdollinen hiontajäyste leikkuusärmästä teroituksen jälkeen hienolla hiomapaperilla.

12.9 Vedon kytkentävaijerin säätö (RME 545 V)



Huoltoväli:

Tarvittaessa

Vaijerin kireys on säädetty tehtaalla oikeaksi.

Vaijeri on säädettävä, jos

- pitkän käyttöiän jälkeen veto ei kytkedy ohjeenmukaisesti vedon sankaa käytettäessä
- veto on jatkuvasti päällä. Tällöin ruohonleikkuri lähtee liikkeelle tahattomasti laitteen käynnistyksen yhteydessä, vaikka vedon sankaa ei käytetä.



Loukkaantumisvaara!

Vedon kytkentävaijerin täytyy olla ohjeenmukaisesti paikallaan, kun laitetta käytetään. Käänny tarvittaessa ammattiliikkeen puoleen. STIHL suosittelee STIHL-ammattiliikettä.

Vaijerin kireyden tarkastus:

- Pysäytä sähkömoottori ja vedä verkkopistoke irti.
- Paina vedon sankaa ja vedä ruohonleikkuria samalla taaksepäin. Vetävien pyörien täytyy lukittua suunnilleen vivun liikeradan ensimmäisen kolmanneksen jälkeen.

Vaijerin säätö:

- Voit kiristää vaijeria kääntämällä työntöaisan yläosan vasemmalla puolella olevaa säätöruuvia (1) suuntaan + ja löysätä vaijeria kääntämällä säätöruuvia suuntaan –.

12.10 Säilytys (talvisäilytys)

Säilytä laitetta kuivassa, suljetussa ja pölyttömässä tilassa. Varmista, että lapset eivät pääse siihen käsiksi.

Sijoita ruohonleikkuri varastoon aina käyttöturvallisena. Käännä tarvittaessa työntöaisa kasaan.

Tarkista, että kaikki mutterit, pultit ja ruuvit on kiristetty, vaihda epäselvät varoitustarrat laitteeseen ja tarkasta koko kone kuluneisuuden tai vaurioiden varalta. Vaihda kuluneet tai vialliset osat.

Laitteen mahdolliset toimintahäiriöt tulee korjata aina ennen varastointia.

Huolehdi seuraavista kohteista ennen ruohonleikkurin pitempää varastointia (talvisäilytys):

- Puhdista huolellisesti kaikki laitteen ulkopuoliset osat.
- Öljyä tai rasvaa hyvin kaikki liikkuvat osat.

13. Kuljetus

13.1 Kuljetus



Loukkaantumisvaara!

Huomioi kappaleen "Turvallisuutesi vuoksi" ohjeet ennen kuljetusta. (⇒ 4.)

Käytä aina kuljetuksen aikana sopivaa suojavaatetusta (turvajalkineita ja tukevia käsineitä).

Irrota verkkojohto aina ennen nostamista ja kuljetusta.

Laitteen kantaminen:

- Nosta laitetta vain kantokahvasta (1) ja työntöaisasta (2). Pidä vartalosi, varsinkin jalat, aina riittävän etäällä leikkuuterästä.



Laitteen sitominen kiinni:



- Varmista laite sopivilla kiinnitysvälineillä kuljetusalustalle ja kuljeta sitä aina kaikkien neljän pyörän varassa.
- Kiinnitä vaijerit tai hihnat työntöaisan yläosaan (3).

14. Kulumisen minimointi ja vaurioiden ehkäisy

Tärkeitä huolto- ja hoito-ohjeita

Käsin ohjattava ja sähkökäyttöinen ruohonleikkuri (STIHL RME)

STIHL ei vastaa sellaisista esine- ja henkilövahingoista, jotka ovat aiheutuneet käyttöohjekirjassa annettujen ohjeiden (erityisesti turvallisuutta, käyttöä ja huoltoa koskevat ohjeet) laiminlyönnistä tai hyväksymättömien lisä- tai vaihto-osien käytöstä.

Noudata ehdottomasti seuraavia ohjeita STIHL-laitteen vaurioiden ja liiallisen kulumisen välttämiseksi:

1. Kulutusosat

STIHL-laitteen jotkut osat altistuvat luonnolliselle kulumiselle myös ohjeenmukaisessa käytössä, ja ne on vaihdettava ajoissa käyttötavan ja -ajan mukaan.

Näitä osia ovat esimerkiksi

- leikkuuterä
- ruohonkeruusäiliö
- suojalistat
- kiilahihna (RME 545 V).

2. Tämän käyttöoppaan noudattaminen

STIHL-laitetta tulee käyttää, huoltaa ja säilyttää tarkoin tätä käyttöopasta noudattaen. Käyttäjä on itse vastuussa

kaikista vaurioista, jotka aiheutuvat turvallisuus-, käyttö- ja huolto-ohjeiden laiminlyönnistä.

Tämä koskee erityisesti seuraavia kohtia:

- riittämättömästi mitoitettu virtajohto (läpimitta)
- väärä sähköliitäntä (jännite)
- tuotteeseen ilman STIHLin hyväksyntää tehdyt muutokset
- sellaisten työkalujen ja tarvikkeiden käyttö, jotka eivät ole laitteelle hyväksytyjä tai sopivia taikka jotka ovat laadultaan heikkoja
- tuotteen määräystenvastainen käyttö
- tuotteen käyttö urheilutilaisuuksissa tai kilpailuissa
- tuotteen viallisten rakenneosien jatketun käytön aiheuttamat seurausvauriot.

3. Huoltotyöt

Kaikki luvussa "Huolto" selostetut työt tulee suorittaa säännöllisesti.

Huoltotyöt, joita käyttäjä ei voi itse suorittaa, tulee jättää ammattiliikkeen tehtäväksi.

STIHL suosittelee teettämään huoltotyöt ja korjaukset vain STIHL-ammattiliikkeessä.

STIHL-ammattiliikkeissä saat aina ammattitaitoisen ja asiantuntevan palvelun.

Näiden töiden laiminlyönti voi aiheuttaa vaurioita, joista käyttäjä on itse vastuussa.

Näitä ovat esimerkiksi

- sähkömoottorin vauriot, jotka johtuvat jäähdytysilman ohjaimen (imuaukkojen) puutteellisesta puhdistuksesta

- epäasianmukaisesta säilytyksestä johtuvat korroosio- tai muut seurausvauriot
- heikkolaatuisten varaosien käytöstä aiheutuneet laitevauriot
- liian myöhään tai puutteellisesti suoritettu huollosta johtuvat vauriot tai vauriot, jotka johtuvat muissa kuin ammattiliikkeiden korjaamoissa suoritetuista huolto- tai korjaustöistä.

15. Ympäristönsuojelu



Ruohosilppu ei kuulu jätteiden joukkoon, vaan se tulee kompostoida.

Pakkaukset, laite ja lisävarusteet on valmistettu

kierrätettävistä materiaaleista ja ne tulee hävittää asiaankuuluvasti.

Materiaalijätteiden lajittelu säästää ympäristöä ja edistää kierrätettävien hyötyaineiden uudelleenkäyttöä. Tästä syystä loppuun käytetty laite tulee toimittaa kierrätyskeskukseen. Noudata hävittämisessä erityisesti kappaleen "Hävittäminen" (⇒ 4.9) ohjeita.

Saat tietoa jätteiden asianmukaisesta hävittämisestä ammattiliikkeestä tai kierrätyskeskuksista.

16. Varaosat

Leikkuuterä:
6340 702 0100

Teräruuvi:
6340 760 2801



Teräruuvi pitää uusia aina terän vaihdon yhteydessä. Varaosia on saatavissa STIHL-ammattiliikkeestä.

17. EU-vaatimustenmukaisuusvakuutus

17.1 Ruohonleikkurit STIHL RME 545.0, RME 545.0 C, RME 545.0 V

STIHL Tirol GmbH
Hans Peter Stihl-Straße 5
6336 Langkampfen
Itävalta

vakuuttaa yksinomaisena vastuullisena, että kone

- Rakenne: sähkökäyttöinen ruohonleikkuri
- Tuotemerkki: STIHL
- Tyyppi: RME 545.0, RME 545.0 C, RME 545.0 V
- Leikkuuleveys: 43 cm
- Sarjatunnus: 6340

täyttää direktiivien 2000/14/EC, 2006/42/EC, 2014/30/EU, 2011/65/EU ja 2009/125/EC asianmukaiset säännökset, ja se on kehitetty ja valmistettu seuraavien valmistuspäivänä voimassa olevien normiversioiden mukaan: EN 60335-1, EN 60335-2-77, EN 55014-1, EN 55014-2, EN 61000-3-2 ja EN 61000-3-11.

Ilmoitetun laitoksen nimi ja osoite:
TÜV Rheinland LGA Products GmbH
Tillystraße 2
90431 Nürnberg, Saksa

Mitatun ja taatun äänentehotason mittaamisessa on noudatettu direktiivin 2000/14/EC liitettä VIII.

- Mitattu äänentehotaso: 93,6 dB(A)
- Taattu äänentehotaso: 94 dB(A)

Teknisiä asiakirjoja säilytetään STIHL Tirol GmbH:ssä.

Valmistusvuosi ja sarjanumero on merkitty ruohonleikkuriin.

Langkampfen, 20.01.2021

STIHL Tirol GmbH
FN 46276 d, Landesgericht Innsbruck
psta

Matthias Fleischer, tutkimus- ja tuotekehitysjohtaja

psta

Sven Zimmermann, laatujohtaja

18. Tekniset tiedot

RME 545.0, RME 545.0 C, RME 545.0 V:

Sarjatunnus:	6340
Moottorin rakenne	sähkömoottori
Jännite	230 V~
Ottoteho	1600 W
(EU) 2019/1781	§2(2) (j)
Taajuus	50 Hz
Sulake	10 A
Suojausluokka	II
Suojauslaji	IPX 4
Leikkuukoneisto	teräpalkki
Leikkuuleveys	43 cm
Leikkuukoneiston kierros-luku	2800 1/min
Teräpalkin veto	jatkuva
Teräruuvien kiristystiukkuus	15 - 20 Nm
Etupyörien Ø	180 mm
Takapyörien Ø	200 mm
RME 545.0 V: Takapyörien veto	Vario-vaihteisto
Ruohonkeruusäiliön täyttömäärä	60 l
Leikkuukorkeus	25 - 80 mm
Pituus	147 cm
Leveys	48 cm
Korkeus	102 cm

Paino:

RME 545.0	26 kg
RME 545.0 C	29 kg
RME 545.0 C (GB)	30 kg
RME 545.0 V	32 kg

Melupäästöt:

Mittaus standardin 2000/14/EG mukaan:	
Taattu äänentehotaso $L_{WA,d}$	94 dB(A)
Epävarmuus K_{WA} :	0,8 dB(A)

Mittaus standardin EN 60335-2-77 mukaan:

Äänenpainetaso työ-pisteessä L_{pA}	82 dB(A)
Epävarmuus K_{pA}	2 dB(A)

Käteen ja käsivarteen kohdistuva värinä:

Ilmoitettu värinäarvo standardin EN 12096 mukaan:

Mitattu arvo a_{hw}	2,80 m/s^2
Epävarmuus K_{hw}	1,40 m/s^2
Mittaus EN 20643, EN 60335-2-77 mukaan	

18.1 REACH

REACH on EY-asetus kemikaalien rekisteröinnistä, arvioinnista ja hyväksynnästä.

Tietoja REACH-asetuksen (EY) nro 1907/2006 vaatimusten täyttämistä on osoitteessa www.stihl.com/reach

19. Vianetsintä

✘ Käännä tarvittaessa ammattiliikkeen puoleen. STIHL suosittelee STIHL-liikettä.

Häiriö:

Sähkömoottori ei käynnisty.

Mahdollinen syy:

- Verkkojännite puuttuu.
- Liitäntäjohto, pistoke, pistorasia tai kytkin on viallinen.
- Käynnistysnappia ei ole painettu.
- Liian pitkä tai kostea ruoho ylikuormittaa sähkömoottoria.

- Sähkömoottorin suojaus on aktivoitunut.
- Leikkuukotelo on tukkeutunut.
- Pistokkeen sulake on viallinen (GB-malli).

Korjaus:

- Tarkasta sulake. (⇒ 11.1)
- Tarkasta ja tarvittaessa vaihda johto, pistoke tai kytkin. (⇒ 11.1)
- Paina käynnistysnappia. (⇒ 11.3)
- Älä käynnistä sähkömoottoria korkeassa ruohikossa ja säädä leikkuukorkeus sopivaksi. (⇒ 8.4)
- Anna laitteen jäähtyä. (⇒ 9.4)
- Puhdista leikkuukotelo. (⇒ 12.2)
- Vaihda pistokkeen sulake. (✘)

Häiriö:

Toistuvasti laukeava verkkosulake

Mahdollinen syy:

- Epäasianmukainen liitäntäjohto
- Verkon ylikuormitus
- Laite on ylikuormittunut, koska leikattu liian pitkää tai liian märkää ruohoa

Korjaus:

- Käytä asianmukaista liitäntäjohtoa (⇒ 11.1)
- Liitä laite toiseen virtapiiriin
- Sovita leikkuukorkeus ja -nopeus leikkuuolosuhteita vastaaviksi (⇒ 8.4)

Häiriö:

Käytön aikana esiintyy voimakasta tärinää.

Mahdollinen syy:

- Teräruuvi on löystynyt.
- Terää ei ole tasapainotettu.
- Sähkömoottori ei ole kunnolla kiinni.

Korjaus:

- Kiristä teräruuvi. (⇒ 12.6)

- Teroita (tasapainota) tai vaihda terä. (⇒ 12.8)
- Tarkasta sähkömoottorin ruuviliitokset ja tarvittaessa kiristä ruuvit. (✘)

Häiriö:

Epätasainen leikkuujälki, ruoho kellastuu

Mahdollinen syy:

- Leikkuuterä tylsä tai kulunut
- Etenemisnopeus leikkuukorkeuden suhteen on liian suuri

Korjaus:

- Teroita tai vaihda leikkuuterä (⇒ 12.8)
- Vähennä etenemisnopeutta ja/tai valitse oikea leikkuukorkeus (⇒ 8.4)

Häiriö:

Käynnistäminen on vaikeaa tai sähkömoottorin teho heikkenee

Mahdollinen syy:

- Ruohonleikkuu liian korkeassa tai liian märässä ruohikossa
- Leikkuukotelo on tukkeutunut

Korjaus:

- Sovita leikkuukorkeus ja -nopeus leikkuuolosuhteita vastaaviksi (⇒ 8.4)
- Puhdista ruohonleikkurin kotelo (vedä puhdistusta varten verkkopistoke irti) (⇒ 12.2)

Häiriö:

Poistokanava tukossa

Mahdollinen syy:

- Leikkuuterä kulunut
- Ruohonleikkuu liian korkeassa tai liian märässä ruohikossa

Korjaus:

- Vaihda leikkuuterä (⇒ 12.6)
- Sovita leikkuukorkeus ja leikkuunopeus leikkuuolosuhteita vastaaviksi (⇒ 8.4)

Häiriö:

RME 545 V: Veto ei kytkeydy vedon sankaa käytettäessä.

Mahdollinen syy:

- Vedon kytkentävipu on säädetty väärin.
- Vedon kytkentävaijeri on viallinen (esimerkiksi taittunut).
- Kiilahihna on kulunut.
- Vaihteisto on viallinen.

Korjaus:

- Tarkasta vaijerin säätö. (⇒ 12.9)
- Vaihda vaijeri. (✘)
- Vaihda kiilahihna. (✘)
- Vaihda vaihteisto. (✘)

Häiriö:

RME 545 V: Vario-voimansiirron nopeussäätö ei toimi.

Mahdollinen syy:

- Vario-voimansiirron vipua on siirretty väärään suuntaan.
- Vario-voimansiirron vaijeri irronnut paikaltaan tai viallinen (esimerkiksi taittunut).

Korjaus:

- Siirrä Vario-voimansiirron vipu oikeaan suuntaan. (⇒ 11.5)
- Kiinnitä tai vaihda Vario-voimansiirron vaijeri. (✘)

20. Huolto-ohjelma

20.1 Luovutustodistus

Malli: _____

Sarjanumero:

Päiväys:

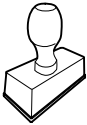

Seuraava huolto
Päiväys:

20.2 Huoltotodistus

Anna nämä käyttöohjeet huoltotöiden yhteydessä STIHL-ammattiliikkeelle.
Ammattiliikkeessä huoltotöiden suorittaminen merkitään kenttiin.



Huolto suoritettu



Seuraavan huollon päivämäärä

Kære kunde

Vi er glade for at du har valgt STIHL. Vi udvikler og producerer vores produkter i topkvalitet efter vores kunders behov. Dermed kan vi fremstille produkter med høj pålidelighed, selv ved ekstrem belastning.

STIHL står også for topkvalitet, når det drejer sig om service. Vores faghandel garanterer en kompetent rådgivning og instruktion samt en omfattende teknisk hjælp.

Vi takker for din tillid og håber, at du får stor glæde af dit STIHL produkt.

Dr. Nikolas Stihl

VIGTIGT! SKAL LÆSES FØR BRUG OG OPBEVARES.

1. Indholdsfortegnelse

Om denne betjeningsvejledning	218
Generelt	218
Vejledning i læsning af betjeningsvejledningen	218
Landevarianter	218
Beskrivelse af maskinen	219
Sikkerhed	219
Generelt	219
Advarsel – fare på grund af elektrisk strøm	220
Beklædning og udstyr	220
Transport af maskinen	221
Før arbejdet påbegyndes	221
Under arbejdet	221
Vedligeholdelse, rengøring, reparation og opbevaring	223
Opbevaring, hvis maskinen ikke skal bruges i længere tid	224
Bortskaffelse	224
Symbolforklaring	224
Medfølgende dele	224
Klargøring af maskinen	225
Generelt	225
Monter styrehåndtag	225
Monter kabelføring	225
Monter græsopsamlingskurv	225
Betjeningsdele	225
Generelt	225
Nedklapning af styrehåndtag	226
Styrhøjdeindstilling	226
Central klippehøjdeindstilling	226
På- og afhægtning af græsopsamlingskurv	226
Niveaumåler	226
Arbejdsanvisninger	227
Generelt	227
Korrekt belastning af el-motoren	227
Når kniven blokerer	227
El-motorens termiske overbelastningsbeskyttelse	227
Brugerens arbejdsområde	227
Sikkerhedsanordninger	227
Beskyttelsesudstyr	227
Tohåndsbetjening	227
El-motorens udløbsbremse	227
Tag maskinen i brug	228
Elektrisk tilslutning	228
Trækafastning	228
Sådan startes plæneklipperen	228
Sådan slukkes plæneklipperen	228
Fremdrift	228
Tøm græsopsamlingskurv	229
Vedligeholdelse	229
Generelt	229
Rengør maskinen	229
El-motor, hjul og gearkasse	229
Styrehåndtagets øverste del	229
Vedligeholdelse af kniven	230
Afmonter og monter kniven	230
Kontrollér knivenes balance	230
Slib kniven	230
Indstil kabeltræk til fremdrift (RME 545 V)	230
Opbevaring (vinterpause)	231
Transport	231
Transport	231
Sådan minimerer du slid og undgår skader	231
Miljøbeskyttelse	232
Standardreservedele	232
EC-overensstemmelseserklæring	232

Plæneklippere STIHL RME 545.0, RME 545.0 C, RME 545.0 V	232
Tekniske data	233
REACH	233
Fejlsøgning	233
Serviceplan	235
Leveringsbekræftelse	235
Servicebekræftelse	235

2. Om denne betjeningsvejledning

2.1 Generelt

Denne betjeningsvejledning er producentens **originale betjeningsvejledning** i henhold til EU-direktivet 2006/42/EC.

STIHL arbejder hele tiden på at videreudvikle sit produktudbud. Vi forbeholder os derfor ret til at ændre form, teknik og udstyr.

Der kan af samme årsag ikke gøres krav gældende på basis af anvisningerne eller illustrationerne i dette hæfte.

I denne betjeningsvejledning kan der være beskrevet modeller, som ikke fås i alle lande.

Denne betjeningsvejledning er beskyttet af ophavsretten. Der tages forbehold for alle rettigheder, især retten til mangfoldiggørelse, oversættelse og behandling med elektroniske systemer.

2.2 Vejledning i læsning af betjeningsvejledningen

Billeder og tekst beskriver særlige betjeningstrin.

Alle billedsymboler, som er anbragt på maskinen, forklares i denne betjeningsvejledning.

Synsretning:

Synsretning under anvendelsen "**venstre**" og "**højre**" i betjeningsvejledningen: Brugeren står bag maskinen og ser fremad i køreretningen.

Kapitelhenvisning:

Der henvises med en pil til særlige kapitler og underkapitler med yderligere forklaringer. I det følgende eksempel ses en henvisning til et kapitel: (⇒ 3.)

Markering af tekstafsnit:

De beskrevne anvisninger kan være markeret som vist i de følgende eksempler.

Betjeningstrin, som kræver, at brugeren griber ind:

- Løsn skruen (1) med en skruetrækker, tryk på grebet (2) ...

Generelle oplysninger:

- Anvendelse af produktet ved sportsarrangementer eller i konkurrencer

Tekster med særlig betydning:

Tekstafsnit med særlig betydning er markeret med ét af de symboler, der er beskrevet i det følgende, for at fremhæve dem i betjeningsvejledningen.



Fare!

Risiko for ulykker og alvorlig personskade. Der kræves særlig opmærksomhed.



Advarsel!

Risiko for personskade. Særlig opmærksomhed forhindrer mulige eller sandsynlige kvæstelser.



Forsigtig!

Lette personskader og tingsskader kan forhindres med en bestemt adfærd.



Bemærk

Information, som sikrer bedre udnyttelse af maskinen og forhindrer mulige fejlbetjeninger.

Tekst med henvisning til billeder:

Billeder, som forklarer, hvordan du bruger maskinen, finder du forrest i betjeningsvejledningen.

Kamerasymbolet anvendes til at forbinde billederne på billedsiderne med det pågældende tekstafsnit i betjeningsvejledningen.



2.3 Landevarianter

STIHL leverer maskinerne med forskellige stik og kontakter afhængigt af leveringslandet.

På billederne er maskinerne forsynet med europæiske stik. Maskinernes tilslutning med andre typer stik sker analogt.

3. Beskrivelse af maskinen



- 1 Styrehåndtagets øverste del
- 2 Drejeregreb
- 3 Mærkeplade med maskinnummer
- 4 Elmotorhjul
- 5 Håndtag
- 6 Beskyttelsesliste
- 7 Klippehøjdeskala
- 8 Central klippehøjdeindstilling
- 9 Drejeregreb styrhøjdeindstilling
- 10 Græsopsamlingskurv
- 11 Kabinetoverdel
- 12 Udkastningsspjæld
- 13 Niveaumåler
- 14 Motorstopbøjle
- 15 Startknap
- 16 Håndtag til Vario-drev (RME 545 V)
- 17 Bøjle fremdrift (RME 545 V)
- 18 Netti-slutning

4. Sikkerhed

4.1 Generelt



Forholdsregler til forebyggelse af ulykker skal følges under arbejdet med maskinen.



Hele betjeningsvejledningen skal læses grundigt igennem før den første ibrugtagning.

Betjeningsvejledningen skal opbevares omhyggeligt til senere brug.

Sikkerhedsforanstaltningerne tjener til din egen sikkerhed, opstillingen er dog ikke udtømmende. Brug kun maskinen på fornuftig og ansvarlig vis, og husk på, at brugeren er ansvarlig for skader på personer eller disses ejendom.

Bliv fortrolig med betjeningslementerne og brugen af maskinen.

Maskinen må kun anvendes af personer, som har læst betjeningsvejledningen, og som derfor ved, hvorledes maskinen skal betjenes. Hver bruger bør sikre sig faglig korrekt og praktisk instruktion om maskinens brug før ibrugtagningen. Brugeren skal instrueres af sælgeren eller en anden fagmand om, hvordan maskinen anvendes sikkert.

Brugeren skal under instruktionen gøres særligt opmærksom på, at omhu og koncentration er vigtigt under maskinens brug.

Selvom du betjener denne maskine efter forskrifterne, er der altid restriksi.



Livsfare på grund af kvælning!

Børn, der leger med emballagematerialet, risikerer at blive kvælt i det.
Emballagemateriale SKAL holdes væk fra børn.

Giv eller udlån kun maskinen samt påbygningsmaskinerne til personer, der er instruerede heri, eller som er fortrolige med betjeningen af den.

Betjeningsvejledningen er en del af maskinen og skal altid følge med.

Maskinen må kun anvendes af personer, der er udhvilede og i god fysisk og psykisk stand. Er du ikke helt rask, bør du spørge din læge, om du må arbejde med maskinen. Undlad at arbejde med

maskinen efter indtagelse af alkohol, narkotika eller medicin, der nedsætter reaktionsevnen.

Kontrollér, at brugeren fysisk, sensorisk og mentalt er i stand til at betjene maskinen og arbejde med den. Hvis brugerens fysiske, sensoriske eller mentale evner er nedsatte, må brugeren kun arbejde med plæneklipperen under opsyn eller efter anvisninger fra en ansvarlig person.

Kontrollér, at brugeren er myndig eller er under uddannelse i henhold til de nationale regler og under opsyn.

Maskinen er beregnet til privat brug.

OBS – risiko for ulykker!

Maskinen er kun dimensioneret til græsslåning. Den må ikke anvendes til andre formål, da det kan være farligt eller medføre skader på maskinen.

Maskinen må pga. risiko for personskader ikke anvendes til følgende arbejdsopgaver (ikke komplet opstilling):

- trimning af buske, hække eller lignende,
- skæring af slyngplanter,
- plænepleje på tage og altankasser,
- granulering og findeling af grene og hækkeklip,
- rensning af fortove (sugning, blæsning),
- udjævning af jordbunker som f. eks. muldvarpeskud.
- transport af afskåret græs, undtagen i den dertil indrettede græsopsamlingskurv.

Af hensyn til sikkerheden bortfalder denne garanti ved enhver ændring på maskinen, undtagen ved en faglig korrekt montering

af tilbehør, som er godkendt af STIHL. Du kan få mere at vide om godkendt tilbehør hos din STIHL-forhandler.

Det er ikke tilladt at foretage ændringer på maskinen, som ændrer forbrændingsmotorens eller el-motorens effekt eller omdrejningstal.

Der må ikke transporteres ting, dyr eller personer med maskinen.

Vær specielt forsigtig ved anvendelse i offentlige anlæg, parkanlæg, på sportspladser, ved veje samt i land- og skovbrug.

Slip altid kun maskinen, når den står på en plan flade og ikke af sig selv kan rulle væk.



OBS! Vibrationer udgør en sundhedsfare! For stor belastning pga. vibrationer kan medføre kredsløbs- eller

nerveskader, især hos mennesker med kredsløbsproblemer. Opsøg straks læge, hvis der opstår symptomer, som kan være udløst af vibrationsbelastninger. Sådanne symptomer, der primært opstår i fingrene, hænderne eller i håndleddene, er f.eks. (ikke komplet opstilling):

- Følelsesløshed
- Smerter
- Muskelsvaghed
- Misfarvninger af huden
- Ubehagelig kriblen

Hold styrehåndtaget fast, men ikke krampagtigt, med begge hænder på de beregnede steder på håndtaget under kørslen.

Planlæg arbejdstiderne således, at større belastninger i længere tid undgås.

4.2 Advarsel – fare på grund af elektrisk strøm



OBS!
risiko for elektrisk stød!

Strømkabel, netstik, tænd- / slukkontakt og tilslutningsledning er særligt vigtige for den elektriske sikkerhed. Beskadigede kabler, muffe og stik eller tilslutningsledninger, der ikke overholder forskrifterne, må ikke anvendes, da der er risiko for elektrisk stød.

Kontroller regelmæssigt tilslutningsledningen for skader eller slid (skørhed).

Maskinen må kun tages i brug med netledningen rullet helt ud.

Ved anvendelse af en kabeltromle skal netledningen være rullet helt ud før brug.

Anvend aldrig beskadigede forlængerledninger. Udskift defekte kabler med nye, og udfør ikke reparationer på forlængerledningerne.

Maskinen må ikke anvendes, hvis ledningerne er beskadigede eller slidte. Kontroller især netledningen for skader og ældning.

Vedligeholdelses- og reparationsarbejder på netledningerne må kun udføres af et særligt uddannet personale.

Fare for elektrisk stød!

Tilslut aldrig en beskadiget ledning til elnettet, og berør ikke en beskadiget ledning, før den er koblet fra elnettet.



Fare for elektrisk stød!

Beskadigede kabler, koblinger og stik eller tilslutningsledninger, der ikke opfylder forskrifterne, må ikke anvendes.

Klippeværktøjet (knivene) må først berøres, når der er slukket for strømmen til maskinen.

Sørg altid for, at de anvendte ledninger er tilstrækkeligt sikrede.



Selvom elmotoren er stænkvandsbeskyttet, må der ikke arbejdes med maskinen i regnvejrr eller våde omgivelser.

Brug kun fugtighedsisolerede forlængerledninger til udendørs brug, som passer til maskinen (⇒ 11.1).

Hold kablet langt væk fra kniven under græsslåning.

Tag tilslutningsledningen ud af stikket og stikkåsen, og træk ikke i tilslutningsledningen.

Når maskinen tilsluttes et generatoraggregat, skal det sikres, at den ikke kan beskadiges af strømudsving.

Tilslut kun maskinen til en strømforsyning, som er beskyttet af et fejlstrømsrelæ med en brydestrøm på maksimalt 30 mA. Yderligere oplysninger fås hos elinstallatøren.

Af hensyn til den elektriske sikkerhed skal elkablet altid være korrekt monteret på styrehåndtaget.

4.3 Beklædning og udstyr



Bær altid solide sko med skridsikre såler under arbejdet. Gå aldrig barfodet eller iført sandaler.



Bær altid solide handsker, og bind langt hår op (tørklæde, hue etc.) under vedligeholdelses- og rengøringsarbejder samt under transport af maskinen.



Bær handsker og egnede beskyttelsesbriller under knivens slibning!

Maskinen må betjenes, når brugeren bærer lange bukser og tætsiddende tøj.

Bær aldrig løstsiddende tøj, som kan hænge fast i de bevægelige dele (betjeningsgreb) – heller ikke smykker, slips eller halstørklæder.

4.4 Transport af maskinen

Anvend altid handsker under arbejdet for at undgå at komme til skade på varme maskindele eller de skarpe kanter.

Sluk for maskinen, før den transporteres, afbryd elkablet, og vent, til kniven er standset.

Transporter kun maskinen med afkølet elmotor.

Vær opmærksom på maskinens vægt, og anvend egnede hjælpemidler til læsning efter behov (læsseramper eller løfteanordninger).

Fastgør maskinen og medtransporterede dele (f. eks. græsopsamlingskurv) ved transport på et lad vha. tilstrækkeligt dimensionerede hjælpemidler (seler, reb osv.).

Undgå at berøre kniven, når plæneklipperen løftes og bæres.

Følg især henvisningerne i kapitlet "Transport". Her beskrives, hvordan maskinen skal løftes eller fastsures. (⇒ 13.)

Under en transport af maskinen skal gældende forskrifter overholdes, især hvad angår ladningens sikkerhed samt transport af ting på lastarealet.

4.5 Før arbejdet påbegyndes

Kontrollér, at det kun er personer, som har læst betjeningsvejledningen, der anvender maskinen.

Vær opmærksom på kommunale forskrifter for anvendelsestider for havemaskiner med forbrændingsmotor eller elektrisk motor.

Undersøg hele det arbejdsområde, hvor maskinen skal anvendes, og fjern sten, kæppe, ståltråd, kødben og andre fremmedlegemer, som kan blive slynget væk af maskinen. Forhindringer (f.eks. træstykker, rødder) overses nemt i højt græs.

Marker derfor før arbejdet med maskinen alle objekter, der er skjult i græsplænen (forhindringer), som ikke kan fjernes.

Før maskinen tages i brug, skal defekte, slidte og beskadigede dele udskiftes. Ulæselige eller beskadigede fare- og advarselsanvisninger på maskinen skal udskiftes. Din STIHL-forhandler har ekstra skilte og alle andre reservedele på lager.

Maskinen må kun anvendes i driftssikker tilstand. Kontrollér før hver brug,

- om maskinen er i forskriftsmæssig monteret tilstand,

- om klippeværktøjet og hele klippeenheten (kniv, fastgørelsesdele, klippeanordningskabinet) er i orden. Kontrollér især, om komponenterne sidder korrekt, om de er beskadigede (hakker eller ridser) eller slidte.

- sikkerhedsudstyret (f.eks. udkastningsspjæld, kabinet, styrehåndtag, motorstopbøjle) er i orden og fungerer korrekt.

- om græsopsamlingskurven er ubeskadiget og korrekt monteret; en beskadiget græsopsamlingskurv må ikke anvendes.

- om elmotorens udløbsbremse fungerer.

Udfør alt nødvendigt arbejde, eller kontakt en forhandler. STIHL anbefaler en STIHL-forhandler.

Følg anvisningerne i kapitlet "Fare på grund af elektrisk strøm" (⇒ 4.2).

Tænd aldrig elmotoren uden korrekt monteret kniv. Risiko for overophedning af elmotoren!

4.6 Under arbejdet



Brug aldrig maskinen, når der er dyr eller personer, især børn, i fareområdet.

De kontakter og sikkerhedsanordninger, som er installeret på maskinen, må ikke fjernes eller kortsluttes. Sørg især for, at motorstopbøjlen aldrig er fastgjort på styret (f. eks. ved at binde den fast).

Styrehåndtaget skal altid være monteret korrekt og må ikke ændres. Anvend aldrig maskinen, hvis styrehåndtaget er klappet om.

Fastgør aldrig ting til styrehåndtaget (f. eks. arbejdstøj). Forlængerledninger må ikke vikles om styrehåndtaget.

Arbejd kun i dagslys eller med god kunstig belysning.

Arbejd ikke ved temperaturer under +5° C.

Der må ikke arbejdes med maskinen i regnvej, tordenvej, og især ikke når der er risiko for lynnedslag.

Er undergrunden våd, er der større risiko for uheld pga. dårligere fodfæste.

Arbejd ekstra forsigtig her, så du ikke skrider ud. Undgå om muligt at anvende maskinen, hvis undergrunden er fugtig.

Lad ikke maskinen stå ubeskyttet i regnen.

Tænd for maskinen.

Start maskinen forsigtigt iht. henvisningerne i kapitlet "Ibrugtagning af maskinen". (⇒ 11.)

Sørg for, at der er rigelig afstand mellem fødder og klippeværktøj.

Maskinen skal stå på et plant underlag, når den tændes.

Maskinen må ikke vippe før og under starten.

Start ikke elmotoren, hvis udkastningskanalen ikke er dækket af udkastningsspjældet eller græsopsamlingskurven.

Undgå at slukke og tænde apparatet hyppigt inden for et kort tidsrum, og "leg" ikke med startknappen. Risiko for overophedning af elmotoren!

Arbejde på skrånninger:

Bearbejd altid skrånningerne på tværs og aldrig på langs.

Mister brugeren kontrollen over maskinen ved en græsslåning på langs, kan brugeren blive kørt over af maskinen.

Vær ekstra forsigtig, når køreretningen på skrånningen ændres.

Sørg altid for et godt fæste på skrånninger, og undgå at arbejde på meget stejle skrånninger.

Af sikkerhedsmæssige årsager må maskinen ikke anvendes på skrånninger på over 25° (46,6 %). **Risiko for kvæstelser!** En hældning på 25° svarer til en lodret stigning på 46,6 cm over en vandret længde på 100 cm.

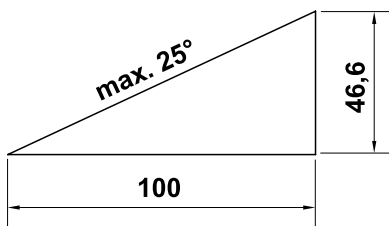

Anvendelse:



OBS – Risiko for kvæstelser!

Hold aldrig hænder og fødder hen mod eller under de roterende dele. Rør aldrig den roterende kniv. Stå aldrig i nærheden af udkastningsåbningen. Den sikkerhedsafstand, som styrehåndtaget giver, skal altid overholdes.



Forsøg ikke at inspicere kniven, mens maskinen kører. Lad være med at åbne

udkastningsspjældet og/eller tage græsopsamlingskurven af, så længe klippekniven drejer rundt. Den roterende kniv kan medføre kvæstelser.

Kør kun med maskinen i gangtempo, og løb aldrig med maskinen under arbejdet. Ved at køre hurtigt øges risikoen for at komme til skade ved at snuble, skride ud osv.

Vær ekstra forsigtig, når du vender maskinen om eller trækker den hen mod dig selv.

Risiko for at snuble!

Undlad at løfte eller bære maskinen med kørende elmotor eller med tilsluttet ledning.

Kør rundt om ting, der er skjult i græssets vækstlag (vandingssystemer, pæle, vandventiler, fundamenter, elektriske ledninger etc.). Kør aldrig over sådanne objekter.

Anvend maskinen særligt forsigtigt, når du arbejder i nærheden af skrånninger, terrænkanter, lossepladser, grøfter, diger og dæmninger. Sørg især for at holde rigelig afstand til sådanne farlige steder.

Hvis klippeværktøjet eller maskinen støder på en forhindring eller et fremmedlegeme, skal el-motoren slås fra, stikket trækkes ud, og maskinen undersøges af en fagmand.



STOP

Vær opmærksom på klippeværktøjets efterløb, som varer i nogle sekunder.

Standt elmotoren,

- når maskinen skal vippe under transport over andre flader end græs,
- når du skubber maskinen hen til og væk fra græsfladen,
- før du tager græsopsamlingskurven af.
- før klippehøjden indstilles.



Sluk for elmotoren, træk stikket ud og kontrollér, at klippeværktøjet er standset helt,

–før du løsner blokeringer eller fjerner tilstopper i udkastningskanalen;

- når klippeværktøjet er stødt på et fremmedlegeme. Klippeværktøjet skal i så fald kontrolleres for eventuelle beskadigelser. Maskinen må ikke bruges med en beskadiget eller bøjet knivaksel eller elmotoraksel. **Risiko for kvæstelser på grund af defekte dele!**
- før maskinen kontrolleres, rengøres, eller der udføres arbejde på den (f.eks. indstilling af klippehøjden eller omklapning/indstilling af styrehåndtaget);
- før maskinen forlades eller står uden opsyn;
- før du løfter eller bærer maskinen;
- før transporten.
- hvis maskinen har ramt et fremmedlegeme eller ryster usædvanlig voldsomt. Kontrollér i givet fald maskinen, især skæremodulet (kniv, knivaksel, knivfastgørelse) for beskadigelser, og få maskinen repareret, før den genstartes, og der arbejdes med den.



Risiko for kvæstelse!

Kraftige vibrationer indikerer som regel en fejl. Maskinen må aldrig bruges med en beskadiget eller bøjet knivaksel eller med en beskadiget eller bøjet kniv. Har du ikke nok viden om reparation af maskinen, skal du få den repareret af en fagmand – STIHL anbefaler STIHL forhandleren.

Maskinen forårsager spændingsudsving, når den starter. Ved dårlige spændingsforhold kan den have indflydelse på andre apparater eller anordninger, der er tilsluttet samme

strømkreds. I dette tilfælde skal der træffes passende foranstaltninger (f. eks. kan maskinen tilsluttes en anden strømkreds, eller den kan tilsluttes en kreds med lavere impedans).

4.7 Vedligeholdelse, rengøring, reparation og opbevaring



Maskinen skal slukkes, og stikket trækkes ud, før der udføres arbejde på maskinen, før indstilling eller rengøring af

maskinen, eller før det kontrolleres, om tilslutningsledningen er snoet eller beskadiget.

Før vedligeholdelsesarbejde, rengøring og opbevaring i lukkede rum skal maskinen køle helt af.

Rengøring:

Efter arbejdet skal hele maskinen gøres grundigt ren. (⇒ 12.2)

Anvend aldrig en højtryksrensers, og rengør ikke maskinen under rindende vand (f. eks. med en haveslange). Brug ikke aggressive rengøringsmidler. Disse kan beskadige kunststof- og metaldele og gøre brugen af din STIHL-maskine mindre sikker.

For at undgå brandfare skal området omkring køleluftåbningerne mellem elmotorens hjelm og kabinettet holdes fri for f.eks. græs, strå, mos, blade og udtrængende fedt.

Vedligeholdelsesarbejder:

Det er kun tilladt at udføre de vedligeholdelsesarbejder, der er anført i denne betjeningsvejledning; alt andet arbejde skal udføres af en forhandler. Hvis du ikke har tilstrækkelig viden herom eller mangler de nødvendige

hjælpemidler, bedes du **altid** henvende dig til en forhandler.

STIHL anbefaler, at alle vedligeholdelsesarbejder og reparationer udelukkende udføres af en STIHL-forhandler.

STIHL-forhandlerne tilbydes jævnligt kurser og får stillet teknisk materiale til rådighed.

Anvend kun værktøj, tilbehør eller påbygningsmaskiner, som er godkendt af STIHL til maskinen eller teknisk lignende produkter. I modsat fald er der risiko for ulykker med personskader eller skader på maskinen til følge. Kontakt en forhandler, hvis du har spørgsmål.

Originalt værktøj og tilbehør samt originale reservedele fra STIHL er tilpasset optimalt til maskinen og brugerens behov. Originale STIHL-reservedele kendes på STIHL-reservedelsnummeret, på graveringen STIHL samt på STIHL-reservedelssymbolet. Symbolet kan også stå alene på mindre dele.

Sørg for, at advarsels- og henvisningsskilte er rene og læselige. Beskadigede eller bortkomne skilte skal udskiftes med nye originale skilte fra din STIHL-forhandler. Udskiftes en komponent med en ny, skal det sikres at den nye del forsynes med det samme skilt som den gamle.

Arbejder på skæremodulet må kun udføres med tykke arbejdshandsker og med stor omhu.

Sørg for, at alle møtrikker, bolte og skruer, især knivbolten, er fast tilspændte, så det er sikkert at bruge maskinen.

Kontrollér hele maskinen og græsopsamlingskurven for slid og beskadigelser regelmæssigt, især før den skal opbevares (f.eks. før vinterpausen).

Slidte og beskadigede dele skal udskiftes med det samme af hensyn til sikkerheden, så maskinen altid er i driftssikker tilstand.

Hvis der i forbindelse med vedligeholdelsesarbejdet har været fjernet komponenter eller beskyttelsesanordninger, skal disse omgående anbringes korrekt.

Kontroller regelmæssigt, om kniven sidder fast, er beskadiget eller slidt.

4.8 Opbevaring, hvis maskinen ikke skal bruges i længere tid

Den afkølede maskine skal opbevares i et tørt, lukket rum.

Kontrollér, om maskinen er beskyttet mod utilsigtet brug (f. eks. fra børn).

Maskinen skal gøres grundigt ren før pauser (f.eks. vinterpause).

Opbevar maskinen i en driftssikker tilstand.

Stil maskinen til opbevaring på en plan flade, så den ikke af sig selv kan rulle væk.

4.9 Bortskaffelse

Sørg for korrekt bortskaffelse af den brugte maskine. Sørg for, at maskinen ikke kan anvendes længere før bortskaffelsen. Fjern især strømkablet og elkablet til elmotoren for at forebygge ulykker.

Risiko for kvæstelser på klippeværktøjet!

Lad aldrig udtjente plæneklippere være uden opsyn. Sørg for, at maskinen og klippeværktøjet opbevares utilgængeligt for børn.

5. Symbolforklaring



OBS!

Læs og følg betjeningsvejledningen og sikkerhedshenvisningerne inden ibrugtagning.



Risiko for kvæstelser!

Der må ikke være uvedkommende i fareområdet.



Risiko for kvæstelse!

Hold hænder og fødder væk fra knivene. Pas på; skarp kniv. Kniven roterer videre i nogle sekunder efter frakoblingen (motor-/ knivbremse). Sluk motoren, og træk stikket ud før arbejde på klippeværktøjet, før vedligeholdelse og rensning af maskinen, før kontrol af, om tilslutningsledningen er snoet eller beskadiget, samt før maskinen forlades.

Fare for elektrisk stød!

Hold tilslutningskablet langt væk fra klippeværktøjet.



Arbejd ikke i regnvejrr og ikke i våde omgivelser.



RME 545 C, RME 545 V:
Start el-motoren.



RME 545 C, RME 545 V:
Sluk el-motoren.



RME 545:
Tænd for elmotoren.

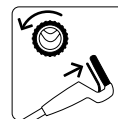

RME 545 V:
Start fremdrift.

6. Medfølgende dele



Pos.	Betegnelse	Stk.
A	Basismaskine	1
B	Græsopsamlingskurvens nederste del	1
C	Græsopsamlingskurvens øverste del	1
D	Bolt	2
E	Kabelføring RME 545 C, RME 545 V	2
F	Ledningsbøjningsbeskyttelse RME 545, RME 545 C RME 545 V	1 1 2

Pos.	Betegnelsen	Stk.
G	Fladrundbolt	2
H	Drejegreb	2
I	Muffe til styrehåndtaget	2
J	Skive	
	RME 545	2
K	Kabelklips	
	RME 545	2
-	Betjeningsvejledning	1

7. Klargøring af maskinen

7.1 Generelt



Risiko for kvæstelser

Følg sikkerhedsanvisningerne i kapitlet "Sikkerhed" (⇒ 4.).

- Stil maskinen på et vandret, plant og fast underlag i forbindelse med alt det beskrevne arbejde.

7.2 Monter styrehåndtag

Monter styrehåndtagets muffe:



- Sæt mufferne (I) på styrehåndtaget (1). Sørg for, at det firkantede hul befinder sig på styrehåndtagets inderside, borerne i styrehåndtaget og det firkantede hul i muffen skal være ud for hinanden.

Monter styrehåndtag:

- Sæt styrehåndtaget (1) på styrehåndtagets nederste dele (2).
- Stik fladrundboltene (G) indefra og ud gennem borerne, og spænd dem til med skiver (J – ved RME 545) og drejereg (H).

1 Monter højre ledningsbøjningsbeskyttelse:



Ledningsbøjningsbeskyttelsen (F) skal altid monteres som vist på billedet. Kablet (3) skal føres under styrehåndtaget. Løsn evt. drejereg (H) før monteringen.

- Hæng kabler (3) ind i ledningsbøjningsbeskyttelsen (F).
- Før først ledningsbøjningsbeskyttelsen ind i den øverste boring (4) i styrehåndtagets nederste del.
- Lad derefter ledningsbøjningsbeskyttelsen gå i indgreb i det nederste langhul (5) i styrehåndtagets nederste del.

2 Monter venstre ledningsbøjningsbeskyttelse (RME 545 V):

- Monteringen af højre ledningsbøjningsbeskyttelse (F) foretages på samme måde som i venstre side. Kabeltrækket (6) skal hænges ind i ledningsbøjningsbeskyttelsen og føres under styrehåndtaget.

7.3 Monter kabelføring

RME 545 C, RME 545 V:



- Stik kabelføringen (E) ind i udsparingerne på kabinettet hhv. til venstre og til højre (1), og drej den mod styrehåndtagets øverste del.
- Før kabler eller kabeltræk ind i kabelføringen.
- Lad kabelføringen gå i indgreb i de to huller med et let tryk.

RME 545:



Fare for elektrisk stød!

For at undgå at beskadige styrehåndtagets isoleringslag må kabelklips kun trykkes på styret med hånden, og der må ikke anvendes værktøj til monteringen (f.eks. en skruetrækker eller en hammer).

- Tryk kabelklips (K) på styrehåndtagets øverste del. Afstand mellem den øverste kabelklips og kontakt: **25 - 27 cm**
- Ilæg kablet i begge kabelklips som vist. Luk lasken (2), og lad den gå i indgreb.

7.4 Monter græsopsamlingskurv



- Sæt græsopsamlingskurvens øverste del (C) på græsopsamlingskurvens nederste del (B).
- Tryk bolten (D) gennem de tilhørende åbninger indefra.
- Lad græsopsamlingskurvens øverste del gå i indgreb i græsopsamlingskurvens nederste del med et let tryk.
- Sæt græsopsamlingskurven på. (⇒ 8.5)

8. Betjeningsdele

8.1 Generelt



Risiko for kvæstelser

Følg sikkerhedsanvisningerne i kapitlet "Sikkerhed" (⇒ 4.).

- Stil maskinen på et vandret, plant og fast underlag i forbindelse med alt det beskrevne arbejde.

8.2 Nedklapning af styrehåndtag



Risiko for klemning!

Når drejegrebene løsnes, kan styrehåndtagets øverste del klappe sammen. Hold derfor om det højeste sted på styrehåndtagets øverste del med den ene hånd, mens drejegrebene skrues på.

- Træk tilslutningsledningen ud.

Transportposition – i forbindelse med pladsbesparende transport og opbevaring:

- Skru drejegrebene (1) på, indtil de drejer frit. Frigangen forhindrer, at drejegrebene af sig selv kan løsnes helt fra skruerne (sikring mod tab).
- Klap styrehåndtagets øverste del (2) ned, og læg den på kabinetets nederste del eller på elmotorens motorhjel.

Arbejdsposition – til arbejde med maskinen:

- Klap styrehåndtagets øverste del (2) bagud, og hold fast i det med den ene hånd.
- Skru drejegrebene (1) fast.

8.3 Styrhøjdeindstilling



Styrehåndtaget (1) kan fastgøres i 3 positioner:

- I lav
- II mellem

III høj

- Løsn styrhøjdeindstillingens drejegreb (2) ved at dreje det mod uret (ca. fem omdrejninger).
- Hold styrehåndtaget (1) med begge hænder, og indstil det i den ønskede position ved at bevæge det op og ned. Sørg for, at styrehåndtaget har samme højde i højre og venstre side.
- Spænd styrhøjdeindstillingens drejegreb (2) ved at dreje det med uret.

8.4 Central klippehøjdeindstilling



Der kan indstilles 7 klippehøjder.

Niveau 1: **25 mm**

Niveau 7: **80 mm**

- Hold maskinen i håndtaget (1), og træk indstillingsarmen (2) opad, og hold den for at løsne stopmekanismen. Indstil den ønskede klippehøjde ved at bevæge maskinen op eller ned.
- Højden kan aflæses på skærehøjdeskalaen (3).
- Slip igen indstillingsarmen (2), og lad klippehøjdejusteringen gå i indgreb.

8.5 På- og afhægtning af græsopsamlingskurv



Påhægtning:

- Åbn og hold udkastningsspjældet (1).
- Græsopsamlingskurven (2) hægtes på maskinen med udsparingerne (3) i holderne (4) på maskinen.
- Luk udkastningsspjældet (1) igen med hånden.

Afhægtning:

- Åbn og hold udkastningsspjældet (1).
- Løft græsopsamlingskurven (2) op efter, hæng den af holderne (4), og fjern den.
- Luk udkastningsspjældet (1) igen med hånden.

8.6 Niveaumåler



Den luftstrøm, der opstår, når kniven kører, får niveaumåleren (1) til at stige. Når græsopsamlingskurven er fuld, ophører luftstrømmen. Hvis luftstrømmen er for svag, falder niveaumåleren (1) tilbage til hviletilstand. Dette indikerer, at græsopsamlingskurven skal tømmes.

Niveaumålerens fulde funktion opnås kun ved en optimal luftstrøm. Ydre forhold som vådt, tæt eller højt græs, lave klippeniveauer, tilsmudsning og lignende kan påvirke luftstrømmen og niveaumålerens funktion.

A Græsopsamlingskurven fyldes

B Græsopsamlingskurven er fyldt:

- Tøm den fyldte græsopsamlingskurv (⇒ 11.6).

9. Arbejdsanvisninger

9.1 Generelt



Risiko for kvæstelse!

Sammenfiltrede ledninger skal omgående rettes ud.

Hold tilslutningsledningen bag dig under græsslåningen.

Tilslutningsledninger kan utilsigtet blive klippet over under græsslåningen, eller man kan snuble over dem. Derfor udgør de en stor risiko for ulykker. Sørg derfor altid for, at tilslutningsledningen ligger på det område, hvor der allerede er slået græs.

Plænen bliver smuk og tæt, hvis den slås ofte og holdes kort.

Slå ikke plænen for kort i varme og tørre perioder, da den ellers svides af solen og kommer til at se grim ud!

Klipperesultatet bliver bedre med en skarp kniv end med en sløv. Derfor bør kniven slibes regelmæssigt (STIHL-forhandler).

9.2 Korrekt belastning af el-motoren

Tænd aldrig for plæneklipperen i højt græs eller i den laveste klippehøjde.

Plæneklipperen må kun belastes så meget, at el-motorens omdrejningstal ikke falder væsentligt.

Hvis omdrejningstallet falder, vælges en højere indstilling af klippehøjden, og/eller fremføringshastigheden reduceres.

9.3 Når kniven blokerer

Stands straks el-motoren, og træk stikket ud. Find derefter årsagen, og sørg for at udbedre fejlen.

9.4 El-motorens termiske overbelastningsbeskyttelse

Hvis der under arbejdet opstår en overbelastning af el-motoren, kobler den indbyggede termiske overbelastningsbeskyttelse automatisk el-motoren fra.

Årsager til overbelastning:

- græsslåning af for højt græs eller for lavt indstillet klippehøjde,
- for høj fremføringshastighed,
- utilstrækkelig rensning af køleluftføringen (luftudtagene),
- kniven er sløv eller slidt,
- uegnet eller for lang tilslutningsledning – spændingsfald (⇒ 11.1).

lbrugtagning efter pause

Efter en afkølingstid på op til 10 min. (afhængigt af omgivelsestemperaturen) tages maskinen igen i brug på normal vis (⇒ 11.).

9.5 Brugerens arbejdsområde

- Brugerens skal af sikkerhedsmæssige grunde altid opholde sig i arbejdsområdet bag styrehåndtaget, når el-motoren er tændt. Den sikkerhedsafstand, som styrehåndtaget giver, skal altid overholdes.



- Plæneklipperen må udelukkende betjenes af én person, og alle andre tilstedeværende personer skal holde sig på forsvarlig afstand. (⇒ 4.)

10. Sikkerhedsanordninger

Maskinen er udstyret med flere sikkerhedsanordninger for sikker betjening og beskyttelse mod ukorrekt brug.



Risiko for kvæstelse!

Hvis der konstateres en defekt i en af sikkerhedsanordningerne, må maskinen ikke bruges. Kontakt en forhandler, STIHL anbefaler en STIHL-forhandler.

10.1 Beskyttelsesudstyr

Plæneklipperen er udstyret med beskyttelsesudstyr, som forhindrer utilsigtet kontakt med kniven og med det afklippede græs. Hertil hører kabinettet, udkastningsspjældet, græsopsamlingskurven og det korrekt monterede styrehåndtag.

10.2 Tohåndsbetjening

Elmotoren kan kun startes, hvis du trykker på startknappen og holder den nede med højre hånd og samtidig trækker motorstopbøjlen mod styrehåndtaget med venstre hånd.

10.3 El-motorens udløbsbremse

Når motorstopbøjlen slippes, standser kniven efter mindre end 3 sekunder.

En integreret el-motorudløbsbremse forkorter udløbstiden, indtil kniven er standset.

 Når el-motoren er tændt, roterer kniven, og der høres en susen. Efterløbet svarer til støjens varighed, efter at el-motoren er slukket; den kan måles med et stopur.

11. Tag maskinen i brug

11.1 Elektrisk tilslutning

 **Fare for elektrisk stød!**
Følg sikkerhedsanvisningerne i kapitlet "Sikkerhed" (⇒ 4.2).

Ved anvendelse af en kabeltromle skal tilslutningsledningen være rullet helt ud, da der ellers kan opstå effekttab og overophedning på grund af elektrisk modstand.

Der må kun anvendes tilslutningsledninger, som ikke er lettere end følgende gummiledninger:

H07 RN-F DIN/VDE 0282

Minimumtværsnit:

op til 25 m længde: 3 x 1,5 mm²

op til 50 m længde: 3 x 2,5 mm²

Tilslutningsledningernes koblinger skal være af gummi eller gummibetrukne og opfylde følgende standard:

DIN/VDE 0620

Netspænding og netfrekvens skal stemme overens med angivelserne på mærkepladen og angivelserne i kapitlet "Tekniske data" (⇒ 18.).

Tilslutningsledningen skal være tilstrækkeligt sikret (⇒ 18.).

Maskinen skal tilsluttes en strømforsyning med en systemimpedans $Z_{\text{maks.}}$ ved leveringspunktet (hovedtilslutningen) på maksimalt **0,47 Ohm** (ved 50 Hz).

Brugeren skal sikre, at maskinen kun tilsluttes en strømforsyning, der overholder disse krav. Systemimpedansen kan om nødvendigt oplyses af det lokale elselskab.

11.2 Trækafastning

Under arbejdet forhindrer trækafastningen, at tilslutningsledningen trækkes af ved en fejl og derved beskadiger strømtilslutningen på maskinen.

Derfor skal tilslutningsledningen føres gennem trækafastningen.

- Med tilslutningsledningen (1) dannes en løkke, som føres gennem åbningen (2).
- Før så løkken op om krogen (3), og stram den.

11.3 Sådan startes plæneklipperen

 Start ikke plæneklipperen i højt græs. Vælg en højere klippehøjdeindstilling, hvis elmotoren er svær at få i gang.

- **1** Tryk på startknappen (1), og hold den inde.
- **2** Træk motorstopbøjlen (2) mod styrehåndtaget, og hold den der.
- Startknappen (1) kan slippes igen, når motorstopbøjlen (2) er trykket op.

11.4 Sådan slukkes plæneklipperen



- Slip motorstopbøjlen (1). Elmotoren og kniven standser efter en kort udløbstid.

11.5 Fremdrift

Plæneklipperen **RME 545 V** er udstyret med fremdrift.

Driftshastigheden kan reguleres trinløst **under** kørslen, **uden** at fremdriften kobles ud:

2,4 km/t – 4,0 km/t

Start fremdriften:

- Start el-motoren. (⇒ 11.3)
- Træk fremdriftsbøjlen (1) mod styrehåndtaget, og hold den der. Fremdriften kobles til, og plæneklipperen sætter sig i gang fremefter.

 **Undgå at beskadige maskinen!**
Tryk altid bøjlen til fremdrift helt ned for at undgå følgeskader på gearkassen.

Indstilling af drevhastigheden:

 **Undgå at beskadige maskinen!**
Håndtaget til Vario-drevet (2) må kun betjenes, mens el-motoren kører.

- Reducer **kørehastigheden:**
Tryk håndtaget til Vario-drevet (2) fremad under kørslen.
- Øg **kørehastigheden:**
Træk håndtaget til Vario-drevet (2) bagud under kørslen.



Sluk fremdriften:

- Slip fremdriftsbøjlen (1). Fremdriften kobles fra, og plæneklipperen stopper. El-motoren kører fortsat.



11.6 Tøm græsopsamlingskurv



Risiko for kvæstelser!

Før græsopsamlingskurven hægtes af, skal el-motoren slukkes, og kniven skal kobles fra og være standset helt.



En helt fyldt græsopsamlingskurv kan veje op til **16 kg**.

- På- og afhægtning af græsopsamlingskurv. (⇒ 8.5)
- Åbn græsopsamlingskurven på låselasken (1). Klap græsopsamlingskurvens øverste del (2) op, og hold. Klap græsopsamlingskurven bagud, om tøm den for afklippet affald. Græsopsamlingskurven kan holdes i holdegrebene (3, 4) på græsopsamlingskurvens øverste og underste del, så den nemt kan tømmes.
- Luk græsopsamlingskurven.
- Sæt græsopsamlingskurven på. (⇒ 8.5)

12. Vedligeholdelse

12.1 Generelt



Risiko for kvæstelser!

Følg sikkerhedsanvisningerne i kapitlet "Sikkerhed" (⇒ 4.).

Årlig vedligeholdelse udført af forhandleren:

Plæneklipperen bør kontrolleres af forhandleren en gang om året. STIHL anbefaler en STIHL-forhandler.

12.2 Rengør maskinen



Vedligeholdelsesinterval: Efter hver brug

Omhyggelig behandling beskytter maskinen mod skader og forlænger levetiden.



Risiko for kvæstelser!

Stop elmotoren, træk netstikket ud, og lad maskinen køle af. Maskinen står kun i en sikker rengøringsposition, når udkastningsspjældet er åbnet.

- Stil plæneklipperen på et fast, vandret og jævnt underlag.
- Vælg det højeste skæreniveau. (⇒ 8.4)
- Hægt græsopsamlingskurven af. (⇒ 8.5)
- Læg styrehåndtaget (1) bagud.
- Åbn og hold udkastningsspjældet (2).
- Løft maskinen foran i håndtaget (3), og stil den som vist i rengøringsposition.

Anvisninger for rengøring:

- Hold græsopsamlingskurven væk fra maskinen, og rens den med rindende vand og en børste.
- Fjern snavs på maskinen med lidt vand, med en børste eller med en klud. Sørg især for at rengøre kniven. Ret aldrig en vandstråle mod dele af elmotoren, pakninger, lejesøler.
- Løsn først eventuelle græsrester med en træpind.
- Anvend om nødvendigt et specialrensemiddel (f. eks. STIHL specialrensemiddel).
- Fjern snavs fra luftspalterne (mellem elmotorhjelm og kabinettets nederste del) for at sikre tilstrækkelig køling af elmotoren.

12.3 El-motor, hjul og gearkasse

Elmotoren er vedligeholdelsesfri.

Hjulenes lejer er vedligeholdelsesfrie.

Vario-drevet (**RME 545 V**) er vedligeholdelsesfrit.

12.4 Styrehåndtagets øverste del

Vedligeholdelsesinterval: Før hver brug

Kontroller styrehåndtagets øverste del for beskadigelser – den er beklædt med et isoleringslag. Hvis dette er beskadiget, må plæneklipperen ikke bruges, og styrehåndtagets øverste del skal udskiftes.

12.5 Vedligeholdelse af kniven



**Vedligeholdelsesinterval:
Før hver brug**



Risiko for kvæstelser!

Knive slides mere eller mindre kraftigt, afhængigt af hvor og hvor længe de har været i brug. Anvendes maskinen på et sandet underlag eller ofte under tørre forhold, slides kniven mere og hurtigere end normalt. En slidt kniv kan knække og forårsage alvorlige kvæstelser. Følg derfor altid anvisningerne vedrørende knivens vedligeholdelse.

- Vip plæneklipperen op i rengøringsposition. (⇒ 12.2)
- Rengør kniven (1).
- **Knivtykkelsen** **A** skal kontrolleres flere steder med en skydelære. Mål især efter i området ved knivbladet. **A** > 2 mm
- Læg en lineal (2) mod den forreste knivkant, og **mål** **B** nedslibningen. **B** < 5 mm

Kniven skal udskiftes,

- hvis den er beskadiget eller slidt (hakker, revner),
- hvis måleværdierne er nået på et eller flere steder, eller hvis disse ligger uden for de tilladte grænser.

Hvis multikniven, der medfølger som specialtilbehør, ikke er monteret på plæneklipperen, gælder der andre slidgrænser (se betjeningsvejledningen til tilbehør).

12.6 Afmonter og monter kniven



Demontering:

- Brug en egnet træklods (1, ca 60x60 mm) til at holde imod på kniven (2).
- Skru knivbolten (3) ud med en skruenøgle SW 24.
- Tag kniven (2) af.

Montering:



Risiko for kvæstelser!

Kniven (2) må kun monteres som vist på billedet. De opbøjede knivblade skal vende opefter.

Det foreskrevne tilspændingsmoment for knivbolten skal overholdes nøje, da dette er vigtigt for at sikre, at klippeværktøjet fastgøres ordentligt. Fastgør også knivbolten (3) med **Loctite 243**.

Udskift knivbolten, (3) hver gang knivene udskiftes.

- Rens knivens anlægsflade og knivbøsningen.
- Kontrollér knivenes balance. (⇒ 12.7)
- Kniven (2) skal monteres med de ombukkede knivblade opad (med retning mod maskinen).
- Brug en egnet træklods (1, ca 60x60 mm) til at holde imod på kniven (2).
- Skru knivbolten (3) i, og spænd den til. Tilspændingsmoment:
15 - 20 Nm

12.7 Kontrollér knivenes balance



- Demonter knivene. (⇒ 12.6)

- Før en skruetrækker (1) gennem den midterste boring (2) i kniven (3), og juster kniven, så den er vandret. Er kniven korrekt afbalanceret, forbliver den i den vandrette position.
- Hælder kniven mod den ene side, skal denne side efterslibes, indtil der er balance. (⇒ 12.8)

12.8 Slib kniven

STIHL anbefaler, at slibningen af kniven overlades til en fagmand. Hvis kniven slibes forkert (forkert slibevinkel, ubalance osv.), forringes maskinens funktionsevne.

Slibningsvejledning:

- Demonter kniven. (⇒ 12.6)
- Afkøl kniven under slibningen, f.eks. med vand. Den må ikke blive blå, da skæreevnen i så fald forringes.
- Slib kniven ensartet for at undgå vibrationer pga. ubalance.
- Hold en slibevinkel på 30°.
- Fjern om nødvendigt graterne, der er opstået på æggen, med et stykke fint sandpapir efter slibningen.

12.9 Indstil kabeltræk til fremdrift (RME 545 V)



**Vedligeholdelsesinterval:
Efter behov**

Kabeltrækkets spænding er korrekt indstillet på fabrikken. Kabeltrækket skal efterjusteres,

- når fremdriften efter længere tids brug med bøjlen trykket ind ikke fungerer korrekt.

- når fremdriften er tilkoblet permanent. – Det vil sige, at plæneklipperen starter utilsigtet, når maskinen tændes, selvom bøjlen til fremdriften ikke er trykket ind.



Risiko for kvæstelse!

Kabeltrækket til fremdriften skal være indstillet rigtigt, når der arbejdes med maskinen. Kontakt en forhandler efter behov. STIHL anbefaler en STIHL-forhandler.

Kontrollér kabeltrækkets spænding:

- Stands elmotoren, og træk netstikket ud.
- Tryk bøjlen til fremdriften ind, og træk samtidig plæneklipperen bagud. Efter ca. en tredjedel af håndtagets bevægelse skal drivhjulene blokere.

Indstil kabeltræk:

- Når stilleskruen (1) til venstre på styrehåndtagets øverste del drejes mod "+", øges kabeltrækkets spænding, og når stilleskruen drejes mod "-", reduceres spændingen.

12.10 Opbevaring (vinterpause)

Maskinen skal opbevares i et tørt, lukket og støvfrit rum. Sørg for, at maskinen opbevares utilgængeligt for børn.

Plæneklipperen må kun opbevares i driftssikker tilstand. Klap evt. styrehåndtaget om.

Alle møtrikker, bolte og skruer skal være fastspændte. Udskift ulæselige fare- og advarselshenvisninger på maskinen, og kontroller hele maskinen for slid og beskadigelser. Udskift slidte eller beskadigede dele.

Eventuelle fejl på maskinen skal altid afhjælpes før opbevaringen.

Ved længere driftspauser (vinterpause) skal følgende punkter udføres:

- Rens alle ydre dele omhyggeligt.
- Smør samtlige bevægelige dele godt ind i olie/fedt.

13. Transport

13.1 Transport



Risiko for kvæstelser!

Overhold kapitlet "Sikkerhed" før transporten. (⇒ 4.)

Brug altid egnede personlige værnemidler (sikkerhedssko, solide handsker) i forbindelse med transporten.

Træk altid ledningen ud, før maskinen løftes eller transporteres.

Sådan bærer du maskinen:

- Maskinen må kun løftes i håndtaget (1) og styrehåndtaget (2). Sørg altid for tilstrækkelig afstand mellem kniven og kroppen (især fødder og ben).



Fastgøring af maskinen:

- Fastgør maskinen på ladet med egnede hjælpemidler, og transporter den altid kun stående på alle 4 hjul.
- Fastgør tove og seler på kabinettets øverste del (3).



14. Sådan minimerer du slid og undgår skader

Vigtige anvisninger til vedligeholdelse af produktgruppen

Plæneklipper, håndbetjent og eldrevet (STIHL RME)

Firmaet STIHL påtager sig intet ansvar for ting- og personskader, som opstår som følge af manglende overholdelse af henvisningerne i betjeningsvejledningen, især hvad angår sikkerhed, betjening og vedligeholdelse, eller ved anvendelse af ikke godkendte påbygningskomponenter eller reservedele.

For at undgå skader og unødigt slitage på din STIHL-maskine skal du altid følge nedenstående vigtige anvisninger:

1. Sliddele

Nogle dele af STIHL-maskinen udsættes også selv ved korrekt brug for normal slitage og skal alt efter arten og varigheden af brugen udskiftes rettidigt.

Dertil hører bl. a.:

- Kniv
- Græsopsamlingskurv
- Beskyttelseslister
- Kilerem (RME 545 V)

2. Overholdelse af anvisningerne i denne betjeningsvejledning

Brug, vedligeholdelse og opbevaring af STIHL-maskinen skal ske med største omhu som beskrevet i denne betjeningsvejledning. Brugeren hæfter selv for alle skader, der måtte opstå som følge af manglende overholdelse af sikkerheds-, betjenings- og vedligeholdelsesanvisningerne.

Dette gælder især for:

- Ikke tilstrækkeligt dimensioneret tilførsel (tværsnit).
- Forkert elektrisk tilslutning (spænding).
- Ændringer af produktet, som ikke er godkendt af STIHL.
- Anvendelse af værktøj eller tilbehør, som ikke er godkendt eller egnet til produktet eller ikke er af tilstrækkelig kvalitet.
- Brug af produktet til andet end det af producenten foreskrevne formål.
- Anvendelse af produktet ved sportsarrangementer eller i konkurrencer.
- Følgeskader som følge af fortsat brug af produktet med defekte komponenter.

3. Vedligeholdelsesarbejder

Alle former for arbejder, der er beskrevet i afsnittet "Vedligeholdelse", skal foretages regelmæssigt.

Hvis disse vedligeholdelsesarbejder ikke kan udføres af brugeren selv, skal de udføres af en forhandler.

STIHL anbefaler, at alle vedligeholdelsesarbejder og reparationer udelukkende udføres hos en STIHL-forhandler.

STIHL-forhandlerne tilbydes jævnligt kurser og får stillet teknisk materiale til rådighed.

Såfremt disse arbejder ikke bliver udført, kan der opstå skader, som brugeren selv hæfter for.

Herunder hører bl.a.:

- Skader på elmotoren på grund af utilstrækkelig rensning af køleluftføringen (luftudtagene).

- Korrosionsskader eller følgeskader på grund af uhensigtsmæssig opbevaring.
- Skader på maskinen på grund af anvendelse af andre reservedele af mindre god kvalitet.
- Skader pga. ikke udført eller utilstrækkelig vedligeholdelse, eller skader pga. vedligeholdelses- eller reparationsarbejder, som ikke udføres på forhandlerens værksted.

15. Miljøbeskyttelse



Det afskårne græs må ikke smides i skraldespanden, men bør derimod komposteres.

Emballage, maskine og tilbehør er fremstillet af materialer, der kan genbruges, og som skal bortskaffes i overensstemmelse hermed.

Miljørigtig bortskaffelse, hvor materialerester sorteres, fremmer muligheden for at genanvende brugbare materialer. Derfor skal maskinen afleveres på en genbrugsstation, når den er opslidt. Følg anvisningerne i kapitlet "Bortskaffelse" (⇒ 4.9) i forbindelse med bortskaffelse.

Kontakt genbrugsstationen eller forhandleren for at få at vide, hvordan affaldsprodukterne kan bortskaffes korrekt.

16. Standardreservedele

Kniv:
6340 702 0100

Knivbolt:
6340 760 2801



Knivbolten skal udskiftes, hver gang kniven udskiftes. Reservedele fås hos en STIHL-forhandler.

17. EC-overensstemmelseserklæring

17.1 Plæneklippere STIHL RME 545.0, RME 545.0 C, RME 545.0 V

STIHL Tirol GmbH
Hans Peter Stihl-Straße 5
6336 Langkampfen
Østrig

erklærer, at vi har det fulde ansvar for, at

- Konstruktion: Elektrisk plæneklipper
- Fabrikat: STIHL
- Type: RME 545.0, RME 545.0 C, RME 545.0 V
- Klippebredde: 43 cm
- Serienummer: 6340

opfylder de relevante bestemmelser i direktiverne 2000/14/EC, 2006/42/EC, 2014/30/EU, 2011/65/EU og 2009/125/EC og er udviklet og fremstillet i overensstemmelse med de gældende udgaver af følgende standarder: EN 60335-1, EN 60335-2-77, EN 55014-1, EN 55014-2, EN 61000-3-2 og EN 61000-3-11.

Pågældende myndighed:
TÜV Rheinland LGA Products GmbH
Tillystraße 2
90431 Nürnberg, DE

For at finde det målte og garanterede lydeffektniveau er man gået frem efter direktiv 2000/14/EC, bilag VIII.

- Målt lydeffektniveau: 93,6 dB(A)
- Garanteret lydeffektniveau: 94 dB(A)

De tekniske dokumenter opbevares hos STIHL Tirol GmbH.

Produktionsåret og maskinnummeret står på plæneklipperen.

Langkampfen, 20.01.2021

STIHL Tirol GmbH
FN 46276 d, Landesgericht Innsbruck

e.b.



Matthias Fleischer, Sektionsleder for forskning og udvikling

e.b.



Sven Zimmermann, Sektionsleder for kvalitet

18. Tekniske data

RME 545.0, RME 545.0 C, RME 545.0 V:

Serienummer 6340
Motor, type Elmotor

Spænding	230 V~
Forbrugseffekt (EU) 2019/1781	1600 W
Frekvens	§2(2) (j) 50 Hz
Sikring	10 A
Beskyttelsesklasse	II
Kapslingsklasse	IPX 4
Skæreanordning	Knivbjælke
Klippebredde	43 cm
Skæreanordningens omdrejningstal	2800 o/min
Drev knivbjælke	Permanent
Tilspændingsmoment knivbolt	15 - 20 Nm
Hjul-Ø foran	180 mm
Hjul-Ø bagtil	200 mm
RME 545.0 V: Hjulrev baghjul	Vario-gearkasse
Fyldemængde græsopsamlingskurv	60 l
Klippehøjde	25 - 80 mm
Længde	147 cm
Bredde	48 cm
Højde	102 cm

Vægt:

RME 545.0	26 kg
RME 545.0 C	29 kg
RME 545.0 C (GB)	30 kg
RME 545.0 V	32 kg

Støjemissioner:

Måling iht. 2000/14/EG:	
Garanteret lydeffektniveau L_{WA}	94 dB(A)
Usikkerhed K_{WA}	0,8 dB(A)
Måling iht. EN 60335-2-77:	

Støjniveau på arbejdspladsen L_{pA}	82 dB(A)
Usikkerhed K_{pA}	2 dB(A)

Hånd-arm vibrationer:

Anført vibrationskarakteristik iht. EN 12096:

Målt værdi a_{hw}	2,80 m/sek ²
Usikkerhed K_{hw}	1,40 m/sek ²
Måling iht. EN 20643, EN 60335-2-77	

18.1 REACH

REACH er en EU-forordning om registrering, vurdering og godkendelse af kemikalier.

Oplysninger om opfyldelse af REACH-forordningen (EF) nr. 1907/2006 er angivet på www.stihl.com/reach.

19. Fejlsøgning

✘ Kontakt evt. en forhandler, STIHL anbefaler en STIHL-forhandler.

Fejl:

Elmotoren starter ikke

Mulig årsag:

- Ingen spænding
- Tilslutningsledning/stik, stikforbindelse eller kontakt defekt
- Startknappen er ikke trykket ind
- El-motoren er overbelastet pga. for højt eller for fugtigt græs.
- El-motorens værn aktiveret
- Plæneklipperens kabinet er tilstoppet
- Sikring i stik er defekt (GB-version)

Afhjælpning:

- Kontrollér sikringen (⇒ 11.1)

- Kontrollér kabel/stik/kontakt, og udskift om nødvendigt (⇒ 11.1)
- Tryk på startknappen (⇒ 11.3)
- Start ikke el-motoren i højt græs, tilpas klippehøjden (⇒ 8.4)
- Lad maskinen køle af (⇒ 9.4)
- Rengør plæneklipperens kabinet (⇒ 12.2)
- Skift sikring i stikket (✘)

Fejl:

Sikringen udløses ofte

Mulig årsag:

- Tilslutningsledningen passer ikke
- Nettet er overbelastet
- Maskinen er overbelastet pga. græsslåning i for højt eller for fugtigt græs

Afhjælpning:

- Anvend passende tilslutningsledning (⇒ 11.1)
- Tilslut maskinen til en anden strømkreds
- Tilpas klippehøjden og klippehastigheden til forholdene (⇒ 8.4)

Fejl:

Kraftige vibrationer ved brug

Mulig årsag:

- Knivbolten er løs
- Kniven er ikke afbalanceret
- Elmotoren sidder løs

Afhjælpning:

- Fastspænd knivbolten (⇒ 12.6)
- Slib (afbalancer) kniven, eller udskift den (⇒ 12.8)
- Kontroller elmotorens forskruining, fastspænd evt. skrue(r) (✘)

Fejl:

Ujævnt snit, plænen bliver gul

Mulig årsag:

- Kniven er sløv eller slidt
- Fremføringshastigheden er for stor i forhold til klippehøjden

Afhjælpning:

- Slib eller udskift kniven (⇒ 12.8)
- Reducer fremføringshastigheden, og/eller vælg den rigtige klippehøjde (⇒ 8.4)

Fejl:

Startbesvær eller el-motorens ydelse falder.

Mulig årsag:

- Græsslåning i for højt eller for fugtigt græs
- Plæneklipperens kabinet er tilstoppet

Afhjælpning:

- Tilpas klippehøjden og klippehastigheden til forholdene (⇒ 8.4)
- Rens plæneklipperens kabinet (træk stikket ud under rengøringen) (⇒ 12.2)

Fejl:

Udkastningskanalen er tilstoppet

Mulig årsag:

- Kniven er slidt
- Græsslåning i for højt eller for fugtigt græs

Afhjælpning:

- Udskift kniven (⇒ 12.6)
- Tilpas klippehøjden og klippehastigheden til forholdene (⇒ 8.4)

Fejl:

RME 545 V: Ingen igangsætning ved betjening af bøjlen til fremdriften

Mulig årsag:

- Kabeltrækket til fremdriften er forkeret indstillet
- Kabeltrækket til fremdriften defekt (f. eks. knækket)
- Kileremmen er slidt
- Gearkassen er defekt

Afhjælpning:

- Kontrollér kabeltrækkets indstilling (⇒ 12.9)
- Udskift kabeltrækket (✘)
- Udskift kileremmen (✘)
- Udskift gearkassen (✘)

Fejl:

RME 545 V: Vario-drevets hastighedsregulering fungerer ikke

Mulig årsag:

- Håndtaget til Vario-drevet er flyttet i den forkerte retning
- Kabeltrækket til Vario-drevet er sprunget ud eller defekt (f. eks. knækket)

Afhjælpning:

- Flyt håndtaget til Vario-drevet i den rigtige retning (⇒ 11.5)
- Hægt Vario-drevet på, eller udskift det (✘)

20. Serviceplan

20.1 Leveringsbekræftelse

Model: _____

Serienummer:

Dato:

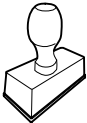

Næste service

Dato:

20.2 Servicebekræftelse



Giv denne betjeningsvejledning til din STIHL-forhandler i forbindelse med vedligeholdelsesarbejde. Han bekræfter udførelsen af de enkelte servicepunkter i de fortrykte felter.

 Service udført den

 Dato for næste serviceeftersyn

Drodzy Klienci!

Dziękujemy za zakup urządzenia marki STIHL. Nasze produkty projektujemy i produkujemy z zachowaniem wysokiej jakości i z uwzględnieniem potrzeb naszych klientów. W ten sposób powstają produkty o wyjątkowej niezawodności także w ekstremalnych warunkach.

STIHL wyróżnia się też wysoką jakością pod względem obsługi serwisowej. Sieć naszych autoryzowanych dealerów gwarantuje kompetentne doradztwo i szkolenia oraz kompleksową obsługę techniczną.

Dziękujemy za okazane zaufanie i życzymy zadowolenia z nabytego produktu STIHL.

Dr Nikolas Stihl

WAŻNE! ZAPOZNAĆ SIĘ PRZED UŻYCIEM I ZACHOWAĆ.

1. Spis treści

Uwagi dotyczące instrukcji obsługi	238
Informacje ogólne	238
Wskazówki dotyczące instrukcji obsługi	238
Wersje dla poszczególnych krajów	239
Opis urządzenia	239
Zasady bezpiecznej pracy	239
Informacje ogólne	239
Ostrzeżenie – zagrożenia spowodowane prądem elektrycznym	240
Odzież robocza i sprzęt ochrony	241
Transport urządzenia	241
Przed rozpoczęciem pracy	241
Praca z urządzeniem	242
Konserwacja, czyszczenie, naprawa i przechowywanie	244
Przechowywanie urządzenia podczas dłuższych przerw w eksploatacji	245
Utylizacja	245
Objaśnienie symboli	245
Wypożyczenie standardowe	245
Przygotowanie urządzenia do pracy	246
Informacje ogólne	246
Zamontowanie uchwytu kierującego	246
Zamontowanie przelotki	246
Zamontowanie kosza na trawę	247
Elementy obsługi	247
Informacje ogólne	247
Składanie uchwytu kierującego	247
Regulacja wysokości uchwytu kierującego	247
Centralna regulacja wysokości koszenia	247
Zakładanie i zdejmowanie kosza na trawę	247
Wskaźnik napelnienia kosza	248
Wskazówki dotyczące wykonywania pracy	248
Informacje ogólne	248
Właściwe obciążenie silnika elektrycznego	248
Zasady postępowania w przypadku zablokowania noża kosiarki	248
Termiczne zabezpieczenie silnika elektrycznego przed przeciążeniem	248
Obszar pracy użytkownika	249
Urządzenia zabezpieczające	249
Urządzenia zabezpieczające	249
Obsługa oburęczna	249
Hamulec wybiegowy silnika elektrycznego	249
Uruchamianie urządzenia	249
Podłączenie urządzenia do zasilania	249
Zaczep przewodu	250
Włączanie kosiarki trawnikowej	250
Wyłączanie kosiarki	250
Napęd kół	250
Opróżnianie kosza na trawę	250
Konserwacja	251
Informacje ogólne	251
Czyszczenie urządzenia	251
Silnik elektryczny, koła i przekładnia	251
Górna część uchwytu kierującego	251
Obsługa noża kosiarki	251
Wymontowanie i zamontowanie noża kosiarki	252

Sprawdzanie wyważenia noża	252
Ostrzenie noża kosiarki	252
Regulacja cięgna napędu kół (RME 545 V)	252
Przechowywanie (przerwa zimowa)	253
Transport	253
Transport	253
Ograniczanie zużycia i zapobieganie uszkodzeniom	253
Ochrona środowiska	254
Typowe części zamienne	254
Deklaracja zgodności UE	254
Kosiarka STIHL RME 545.0, RME 545.0 C, RME 545.0 V	254
Dane techniczne	255
Rozporządzenie REACH	256
Wykrywanie usterek	256
Plan czynności serwisowych	257
Potwierdzenie przekazania	257
Potwierdzenie obsługi serwisowej	257

2. Uwagi dotyczące instrukcji obsługi

2.1 Informacje ogólne

Niniejsza instrukcja obsługi jest **oryginalną instrukcją obsługi** Producenta według dyrektywy WE 2006/42/EC.

Firma STIHL stale udoskonala swoje wyroby i dlatego zastrzega sobie prawo dokonywania zmian dotyczących kształtu, rozwiązań technicznych oraz wyposażenia w dostarczanych wyrobach. W związku z tym dane i rysunki w tej broszurze nie mogą być podstawą do jakichkolwiek roszczeń.

Niniejsza instrukcja obsługi może ewentualnie zawierać opisy modeli, które nie są dostępne we wszystkich krajach.

Niniejsza instrukcja obsługi jest chroniona prawem autorskim. Wszelkie prawa zastrzeżone. Dotyczy to zwłaszcza prawa do powielania, tłumaczenia i przetwarzania w systemach elektronicznych.

2.2 Wskazówki dotyczące instrukcji obsługi

Rysunki wraz z opisami przedstawiają określone czynności.

Wszystkie symbole graficzne umieszczone na urządzeniu zostały objaśnione w niniejszej instrukcji obsługi.

Kierunek patrzenia

Przyporządkowanie pojęć „**w lewo**“ i „**w prawo**“ w niniejszej instrukcji obsługi: Użytkownik stoi z tyłu za urządzeniem i patrzy w kierunku jazdy do przodu.

Odsyłacz

Odpowiedni rozdział i podrozdział wskazano za pomocą strzałki. Poniżej podano przykład odsyłacza do rozdziału: (⇒ 3.)

Oznaczenie fragmentów tekstu

Instrukcje mogą być oznaczone w sposób opisany w następujących przykładach.

Czynności, które wymagają ingerencji użytkownika:

- Śrubę (1) odkręcić wkrętakiem, nacisnąć dźwignię (2) ...

Ogólne zestawienie czynności:

- wykorzystywanie urządzenia podczas imprez lub zawodów sportowych

Fragmenty tekstu o specjalnym znaczeniu:

Fragmenty tekstu o specjalnym znaczeniu są oznaczone opisanymi poniżej symbolami graficznymi w celu ich dodatkowego wyróżnienia.



Niebezpieczeństwo!

Niebezpieczeństwo wypadku i poważnych obrażeń ciała. Określone zachowanie jest niezbędne lub zabronione.



Ostrzeżenie!

Niebezpieczeństwo zranienia osób. Określone postępowanie zapobiega możliwym lub prawdopodobnym obrażeniom ciała.



Ostrożnie!

Lekkie obrażenia ciała lub szkody materialne, których można uniknąć przez odpowiednie postępowanie.



Wskazówka

Informacja dotycząca lepszego wykorzystania urządzenia i zapobiegania ewentualnym błędom w obsłudze.

Fragmenty tekstu odnoszące się do rysunku:

Rysunki, które objaśniają sposób korzystania z urządzenia, znajdują się na początku instrukcji obsługi.

Symbol aparatu fotograficznego ułatwia odnalezienie rysunków do określonych części tekstu w instrukcji obsługi.



2.3 Wersje dla poszczególnych krajów

Firma STIHL dostarcza do różnych krajów urządzenia z różnymi wtyczkami i przełącznikami.

Na rysunkach urządzenia są pokazane z wtyczkami typu europejskiego. Urządzenia z innymi wtyczkami podłącza się do gniazda elektrycznego w podobny sposób.

3. Opis urządzenia



- 1 górna część uchwyty kierującego
- 2 pokrętko
- 3 tabliczka znamionowa z numerem urządzenia
- 4 pokrywa silnika elektrycznego
- 5 uchwyt transportowy
- 6 listwa ochronna
- 7 wskaźnik wysokości koszenia
- 8 centralna regulacja wysokości koszenia
- 9 pokrętko regulacji wysokości uchwyty
- 10 kosz na trawę
- 11 górna część obudowy
- 12 osłona wyrzutu
- 13 wskaźnik napełnienia kosza
- 14 dźwignia hamulca silnika
- 15 przycisk włączający
- 16 dźwignia napędu Vario (RME 545 V)
- 17 dźwignia napędu kół (RME 545 V)
- 18 wtyczka urządzenia

4. Zasady bezpiecznej pracy

4.1 Informacje ogólne



Podczas pracy z urządzeniem należy przestrzegać przepisów bezpieczeństwa pracy.



Przed pierwszym uruchomieniem urządzenia uważnie przeczytać całą instrukcję obsługi. Należy

starannie przechowywać instrukcję obsługi, aby móc korzystać z niej w przyszłości.

Zachowanie tych środków bezpieczeństwa jest niezbędne w celu zapewnienia bezpieczeństwa użytkownika, zestawienie nie obejmuje wszystkich przypadków. Z urządzenia należy korzystać w sposób rozważny i odpowiedzialny, pamiętając o tym, że osoba obsługująca urządzenie jest odpowiedzialna za wypadki z udziałem osób trzecich i ich mienia.

Prosimy też o dokładne zapoznanie się z elementami obsługi i sposobem eksploatacji urządzenia.

Urządzenie może być używane tylko przez osoby, które przeczytały niniejszą instrukcję obsługi i zapoznały się z jego obsługą. Przed pierwszym uruchomieniem urządzenia jego użytkownik powinien zadbać o odbycie przeszkolenia fachowego i praktycznego. Sprzedawca lub specjalista powinien udzielić użytkownikowi instruktażu na temat bezpiecznej obsługi urządzenia.

Podczas tego instruktażu należy zwłaszcza poinformować użytkownika, że praca przy użyciu urządzenia wymaga szczególnej staranności i koncentracji.

Także w przypadku prawidłowej obsługi tego urządzenia zawsze występują inne zagrożenia.



Niebezpieczeństwo uduszenia!

Niebezpieczeństwo uduszenia się dzieci podczas zabawy z opakowaniem. Opakowania należy przechowywać w miejscach niedostępnych dla dzieci.

Urządzenie wraz z osprzętem może być udostępniane lub wypożyczane tylko osobom, które dokładnie poznały dany model i jego obsługę. Instrukcję obsługi, stanowiącą część urządzenia, należy wraz z nim przekazywać.

Urządzenie może być używane tylko przez wypoczętą osobę będącą w dobrej kondycji fizycznej i psychicznej. W przypadku problemów zdrowotnych należy zapytać lekarza o możliwość pracy przy użyciu urządzenia. Urządzenia nie wolno obsługiwać po spożyciu alkoholu, zażyciu narkotyków lub leków opóźniających reakcję.

Należy zapewnić, aby użytkownik był zdolny pod względem fizycznym, sensorycznym oraz psychicznym do obsługi urządzenia i pracy z jego użyciem. Jeżeli użytkownik jest do tego zdolny w ograniczonym zakresie pod względem fizycznym, sensorycznym lub psychicznym, to może wykonywać pracę za pomocą urządzenia tylko pod nadzorem odpowiedzialnej osoby lub po instruktażu przeprowadzonym przez tę osobę.

Należy zapewnić, aby użytkownik był pełnoletni lub odbywał naukę zawodu pod nadzorem zgodnie z krajowymi przepisami.

Urządzenie jest przeznaczone do użytku prywatnego.

Uwaga – niebezpieczeństwo wypadku!

Urządzenie jest przeznaczone tylko do koszenia trawników. Inne użycie urządzenia jest niedozwolone i może być niebezpieczne lub spowodować uszkodzenie urządzenia.

Z powodu niebezpieczeństwa zranienia użytkownika urządzenie nie może być wykorzystywane do wykonywania takich czynności, jak (zestawienie niepełne):

- przycinanie zarośli, żywopłotów i krzewów,
- obcinanie pędów czepnych,
- pielęgnacja trawy rosnącej na dachu oraz w skrzynkach balkonowych,
- rozdrabnianie ściętych fragmentów drzew i żywopłotów,
- czyszczenie ścieżek (odsysanie, przedmuchiwanie),
- wyrównywanie nierówności powierzchni, np. kopców wykonanych przez krety,
- transport skoszonej trawy poza przewidzianym do tego celu koszem na trawę.

Ze względów bezpieczeństwa każda modyfikacja urządzenia, z wyjątkiem prawidłowego montażu wyposażenia dodatkowego dopuszczonego przez firmę STIHL, jest zabroniona i powoduje utratę gwarancji. Informacji o dopuszczonym wyposażeniu dodatkowym udzielają autoryzowani dealerzy firmy STIHL.

Zabronione jest zwłaszcza dokonywanie jakichkolwiek zmian w urządzeniu zwiększających moc lub prędkość obrotową silnika spalinowego lub elektrycznego.

Urządzenia nie wolno używać do przewożenia przedmiotów, zwierząt i osób, a zwłaszcza dzieci.

Należy zachować szczególną ostrożność podczas pracy w miejscach publicznych, parkach, obiektach sportowych oraz podczas eksploatacji w rolnictwie i leśnictwie.

Urządzenie można puszczać tylko wtedy, gdy stoi ono na płaskiej powierzchni, z której nie może się samo stoczyć.



Uwaga! Zagrożenie dla zdrowia spowodowane przez wibracje!

Nadmierne obciążenie organizmu przez drgania może być przyczyną uszkodzenia układu krążenia lub układu nerwowego, zwłaszcza u osób z chorobami układu krążenia. Należy udać się do lekarza w przypadku wystąpienia objawów, które mogą być spowodowane przez wibracje. Do tych objawów, które występują przede wszystkim w palcach, rękach lub przegubach rąk, należą (zestawienie niekompletne):

- brak czucia,
- bóle,
- osłabienie mięśni,
- przebarwienia skóry,
- nieprzyjemne mrowienie.

Podczas pracy trzymać uchwyt kierujący mocno (ale nie sztywno) dwiema rękami w odpowiednich miejscach.

Czas pracy zaplanować w taki sposób, aby unikać większych obciążeń przez dłuższy czas.

4.2 Ostrzeżenie – zagrożenia spowodowane prądem elektrycznym



Uwaga! Niebezpieczeństwo porażenia prądem!

Szczególne znaczenie dla bezpieczeństwa pracy urządzeń elektrycznych mają: przewód sieciowy, wtyczka, gniazdko wtyczkowe, przełącznik i przewód przyłączeniowy. Aby nie narazić się na niebezpieczeństwo porażenia prądem elektrycznym, nie wolno używać uszkodzonych lub niezgodnych z przepisami przewodów, gniazdek wtyczkowych i wtyczek.



Należy regularnie sprawdzać, czy przewód przyłączeniowy nie ma oznak uszkodzenia lub starzenia się materiału (łamliwości).

Uruchamiać urządzenie tylko po odwinięciu przewodu sieciowego.

W przypadku stosowania bębna do zwijania przewodu należy zawsze całkowicie odwinąć przewód.

Nie używać przedłużacza z uszkodzonym przewodem. Wymienić uszkodzony przewód na nowy; nie wykonywać napraw przedłużaczy.

Nie można korzystać z urządzenia w przypadku uszkodzenia lub zużycia przewodów. Przede wszystkim należy sprawdzić, czy przewód sieciowy nie jest uszkodzony lub stary.

Konserwację i naprawy przewodu sieciowego należy zlecić wykwalifikowanemu elektrykowi.

Niebezpieczeństwo porażenia prądem!

Nie podłączać uszkodzonego przewodu do instalacji elektrycznej i nie dotykać uszkodzonego przewodu przed odłączeniem go od instalacji elektrycznej.

Niebezpieczeństwo porażenia prądem!

Nie wolno używać uszkodzonych kabli, gniazd wtyczkowych i wtyczek oraz niezgodnych z przepisami przewodów przyłączeniowych.

Zespoły tnące (noże) można dotykać dopiero po odłączeniu urządzenia od instalacji elektrycznej.

Należy zawsze sprawdzać, czy stosowane przewody sieciowe są zabezpieczone odpowiednim bezpiecznikiem.



Chociaż silnik elektryczny jest zabezpieczony przed wodą, nie wolno używać urządzenia podczas deszczu ani przy dużej wilgotności terenu.

Należy korzystać wyłącznie z przedłużaczy izolowanych przed wilgocią, przeznaczonych do użytku zewnętrznego, odpowiednich do stosowania z urządzeniem (⇒ 11.1).

Podczas koszenia przewodów przyłączeniowych powinien znajdować się z dala od noża.

Przewód przyłączeniowy należy odłączać przez wyjęcie wtyczki z gniazdka wtyczkowego; nie ciągnąć przewodu przyłączeniowego.

W przypadku podłączenia urządzenia do agregatu prądowłórczego należy zwrócić uwagę na niebezpieczeństwo uszkodzenia urządzenia spowodowanego przez zmiany natężenia prądu.

Urządzenie podłączyć do źródła prądu elektrycznego zabezpieczonego wyłącznikiem różnicowoprądowym o maksymalnym prądzie zadziałania 30 mA. Szczegółowych informacji udzieli elektryk.

Ze względów bezpieczeństwa przewód elektryczny musi być prawidłowo zamontowany do uchwyty kierującego.

4.3 Odzież robocza i sprzęt ochronny



Przed rozpoczęciem pracy należy założyć mocne obuwie z przeciwpoślizgową podeszwą. Nie wykonywać pracy boso ani np. w sandałach.



Czynności konserwacyjne, czyszczenie oraz transport urządzenia należy wykonywać w rękawicach ochronnych i ze związanymi oraz zabezpieczonymi długimi włosami (za pomocą chusty na głowę, czapki itp.).



Noż kosiarki należy ostrzyć w odpowiednich okularach ochronnych.

Urządzenie może być uruchamiane tylko przez osobę ubraną w długie spodnie i odzież dobrze przylegającą do ciała.

Nie zakładać luźnej odzieży, która może zostać pochwycona przez ruchome części (dźwignię sterowania), a także ozdób, krawata i szalika.

4.4 Transport urządzenia

Zawsze należy pracować w rękawicach, aby zapobiec obrażeniom ciała w następstwie dotknięcia ostrych i gorących części urządzenia.

Przed przystąpieniem do transportu wyłączyć urządzenie, odłączyć przewód sieciowy i odczekać, aż noż się zatrzyma.

Urządzenie należy transportować po ostygnięciu silnika elektrycznego.

Należy uwzględnić masę urządzenia i użyć odpowiedniego urządzenia ładowniczego (ramp ładowniczych lub podnośników).

Urządzenie transportowane wraz z częściami (np. kosz na trawę) zabezpieczyć na powierzchni ładunkowej za pomocą odpowiednio dobranych elementów mocujących (pasy, liny itp.).

Podczas podnoszenia i przenoszenia kosiarki należy uważać, aby nie dotknąć jej noża.

Należy zwrócić szczególną uwagę na dane zamieszczone w rozdziale „Transport“. Opisano tam sposób podnoszenia lub zamocowania urządzenia. (⇒ 13.)

Podczas transportu urządzenia należy przestrzegać krajowych przepisów prawa, a zwłaszcza przepisów dotyczących bezpieczeństwa ładunków i transportu przedmiotów na platformach ładunkowych.

4.5 Przed rozpoczęciem pracy

Urządzenie może być używane tylko przez osoby znające instrukcję obsługi.

Należy przestrzegać przepisów dotyczących czasu pracy urządzeń ogrodowych z silnikiem spalinowym lub elektrycznym.

Należy dokładnie przeszukać teren, na którym urządzenie będzie użytkowane i usunąć wszystkie kamienie, patyki, druty,

kości i inne przedmioty, które mogą zostać wyrzucone do góry przez urządzenie. W wysokiej trawie można nie zauważyć przeszkód (np. pniaków, korzeni).

Dlatego przed rozpoczęciem pracy z użyciem urządzenia należy oznakować wszystkie przeszkody ukryte w trawie, których nie można usunąć.

Przed użyciem urządzenia należy wymienić wszystkie wadliwe oraz zużyte i uszkodzone części. Należy wymienić na nowe tabliczki ostrzegawcze umieszczone na urządzeniu, jeżeli stały się nieczytelne lub zostały uszkodzone. Autoryzowani dealerzy firmy STIHL mają do dyspozycji zamienne naklejki ostrzegawcze i inne części zamienne.

Można korzystać tylko z urządzenia w dobrym stanie technicznym. Przed każdym uruchomieniem sprawdzić, czy:

- urządzenie jest zmontowane zgodnie z instrukcją;
- narzędzie tnące i cały zespół tnący (nóż kosiarki, elementy mocujące, obudowa zespołu tnącego) są w dobrym stanie technicznym. Należy regularnie sprawdzać ich zamocowanie, uszkodzenia oraz zużycie (zagłębienia lub pęknięcia);
- urządzenia zabezpieczające (np. osłona wyrzutu, obudowa, uchwyt kierujący, dźwignia hamulca silnika) są w dobrym stanie technicznym i prawidłowo działają;
- kosz na trawę jest nieuszkodzony i prawidłowo zamontowany, nie można używać uszkodzonego kosza na trawę;
- działa hamulec wybiegowy silnika elektrycznego.

W razie potrzeby wykonać niezbędne czynności lub skontaktować się z serwisem Autoryzowanego Dealera. Zaleca się korzystanie z usług serwisu Autoryzowanego Dealera firmy STIHL.

Należy zwrócić szczególną uwagę na dane zamieszczone w rozdziale „Zagrożenia spowodowane prądem elektrycznym” (⇒ 4.2).

Nie wolno włączać silnika elektrycznego, jeżeli nóż nie jest prawidłowo zamontowany. Niebezpieczeństwo przegrzania silnika elektrycznego!

4.6 Praca z urządzeniem



Nie wykonywać czynności roboczych, jeżeli w pobliżu znajdują się zwierzęta lub osoby postronne, a zwłaszcza dzieci.

Zamontowane w urządzeniu mechanizmy zabezpieczające nie mogą być usuwane lub mostkowane. Przede wszystkim nie można unieruchamiać dźwigni hamulca silnika na uchwycie kierującym (np. przez jej przywiązanie).

Uchwyt kierujący powinien być zawsze prawidłowo zamontowany; nie można go modyfikować. Nie uruchamiać urządzenia ze złożonym uchwytem kierującym.

W żadnym wypadku nie należy zamocowywać jakichkolwiek przedmiotów na uchwycie kierującym (np. odzieży roboczej). Przewód przedłużacza nie może zostać owinięty na uchwycie kierującym.

Czynności robocze należy wykonywać tylko przy świetle dziennym lub przy dobrym oświetleniu sztucznym.

Nie wykonywać pracy przy temperaturze otoczenia poniżej +5°C.

Nie pracować z urządzeniem podczas deszczu i burzy, a zwłaszcza wyładowań atmosferycznych.

Wilgotne podłoże jest bardziej śliskie, co zwiększa ryzyko wypadku. Należy postępować szczególnie ostrożnie, aby się nie poślizgnąć. Jeżeli jest to możliwe, należy unikać korzystania z urządzenia na wilgotnym podłożu.

Nie wystawiać urządzenia na działanie deszczu.

Włączanie urządzenia:

Należy włączać urządzenie przy zachowaniu szczególnej ostrożności, zgodnie ze wskazówkami podanymi w rozdziale „Uruchamianie urządzenia”. (⇒ 11.)

Zwrócić uwagę na odpowiednią odległość stóp od narzędzia tnącego.

Podczas włączania urządzenie musi być ustawione na płaskiej powierzchni.

Przed włączeniem i podczas włączania urządzenia nie wolno go przechylać.

Nie włączać silnika elektrycznego, jeżeli kanał wyrzutowy nie został zasłonięty osłoną wyrzutu lub koszem na trawę.

Należy unikać częstego włączania w ciągu krótkiego czasu, a szczególnie „zabawy” przyciskiem włączającym. Niebezpieczeństwo przegrzania silnika elektrycznego!

Praca na zboczach

Na zboczach pracę wykonywać zawsze w poprzek, a nie wzdłuż stoku.

W przypadku utraty kontroli nad kosiarką podczas koszenia wzdłuż stoku użytkownik mógłby zostać dodatkowo najechany przez urządzenie.

Należy zachować szczególną ostrożność w przypadku zmiany kierunku jazdy na zboczu.

Należy uważać na zachowanie właściwej pozycji podczas pracy na zboczu i nie pracować z urządzeniem na zbyt stromych zboczach.

Ze względów bezpieczeństwa urządzenia nie można używać na zboczach o nachyleniu przekraczającym 25° (46,6 %).

Niebezpieczeństwo zranienia!

Kąt nachylenia zbocza 25° odpowiada 46,6 cm wzniesienia pionowego, które przypada na 100 cm odległości w poziomie.

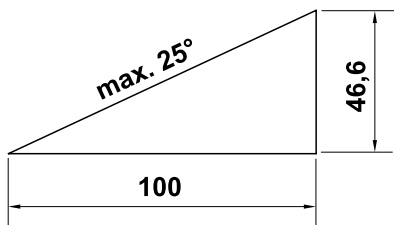

Zastosowanie do pracy:



Uwaga – niebezpieczeństwo zranienia!

Nie zbliżać rąk lub stóp do obracających się elementów (także od dołu). Nie dotykać obracającego się noża. Zachować właściwą odległość od otworu wyrzutowego. Należy zawsze zachowywać bezpieczny odstęp ustalony przez uchwyt kierujący.



Nie wolno sprawdzać stanu noża podczas pracy urządzenia. Nie otwierać osłony wyrzutu trawy i nie zdejmować kosza, jeżeli nóż jest jeszcze w ruchu. Obracający się nóż może spowodować obrażenia.

Urządzenie należy prowadzić, idąc powoli; nie wolno biec podczas eksploatacji urządzenia. Zbyt szybkie prowadzenie urządzenia może prowadzić do obrażeń ciała spowodowanych potknięciem się, poślizgnięciem itp.

W przypadku zawracania urządzeniem lub przyciągania go do siebie należy zachować szczególną ostrożność.

Niebezpieczeństwo potknięcia się!

Nie należy nigdy podnosić lub przenosić urządzenia z pracującym silnikiem elektrycznym lub z podłączonym przewodem sieciowym.

Omijać przedmioty ukryte w trawie (instalacje do zraszania trawników, pale, zawory wody, fundamenty, przewody elektryczne itp.). Nie należy najeżdżać na takie przedmioty.

Korzystając z urządzenia w pobliżu zboczy, krawędzi terenu, dołów i grobli, należy zachować szczególną ostrożność. Należy zwłaszcza zwrócić uwagę na zachowanie odpowiedniej odległości od takich niebezpiecznych miejsc.

Jeżeli narzędzie tnące lub urządzenie natrafiło na przeszkodę lub jakieś ciało obce, to należy wyłączyć silnik elektryczny, wyjąć wtyczkę i przeprowadzić dokładną kontrolę.



Należy pamiętać o bezwładnym ruchu narzędzia tnącego trwającym kilka sekund po wyłączeniu silnika.

Silnik elektryczny należy wyłączyć:

- gdy trzeba przechylić urządzenie podczas przejeżdżania przez inny teren (nie trawnik),
- podczas przemieszczania urządzenia do koszonej powierzchni i z powrotem,

- przed zdjęciem kosza na trawę,
- przed ustawieniem wysokości koszenia.



Wyłączyć silnik elektryczny, wyjąć wtyczkę przewodu sieciowego i sprawdzić, czy zatrzymało się narzędzie tnące:

- przed usunięciem przyczyny zablokowania lub niedrożności kanału wyrzutowego;
- w przypadku natrafienia narzędzia tnącego na ciało obce: kamień, krawężnik, korzeń itp. Jeżeli istnieje konieczność skontrolowania narzędzia tnącego ze względu na ewentualne uszkodzenia. Nie wolno uruchamiać urządzenia z uszkodzonym lub zgiętym wałkiem noża lub wałem silnika elektrycznego; **Niebezpieczeństwo zranienia przez wadliwe części!**
- przed sprawdzaniem i czyszczeniem urządzenia lub przed rozpoczęciem przy nim jakichkolwiek prac (np. regulacją wysokości koszenia, składaniem/regulacją uchwytu kierującego);
- przed oddaleniem się od urządzenia lub jeżeli urządzenie pozostawione jest bez nadzoru;
- przed podnoszeniem lub przenoszeniem urządzenia;
- przed transportowaniem urządzenia;
- po natrafieniu na przeszkodę lub gdy urządzenie zaczyna nadmiernie drgać. Należy wówczas sprawdzić urządzenie, a zwłaszcza zespół tnący (nóż, wałek noża, mocowanie noża), pod względem uszkodzeń i wykonać niezbędne naprawy przed ponownym uruchomieniem urządzenia i rozpoczęciem pracy.



Niebezpieczeństwo zranienia!

Silne drgania są zwykle objawem usterki.

Nie wolno uruchamiać urządzenia zwłaszcza w przypadku uszkodzenia lub skrzywienia wałka noża oraz uszkodzenia lub skrzywienia noża.

W przypadku braku niezbędnej wiedzy wykonanie niezbędnych napraw należy zlecić specjalistycznemu serwisowi; zaleca się korzystanie z usług autoryzowanego serwisu firmy STIHL.

Wahania napięcia, wywołane eksploatacją tego urządzenia przy niekorzystnych warunkach panujących w sieci, mogą zakłócać pracę innych urządzeń podłączonych do tej samej instalacji elektrycznej. W takim przypadku należy podjąć odpowiednie działanie (np. podłączyć urządzenia do innego obwodu zasilającego lub do obwodu o mniejszej impedancji).

4.7 Konserwacja, czyszczenie, naprawa i przechowywanie



Przed wszystkimi pracami przy urządzeniu, jego regulacją, czyszczeniem, przed sprawdzeniem, czy przewód przyłączeniowy nie jest zaplątany lub uszkodzony, należy wyłączyć urządzenie i wyjąć wtyczkę przewodu zasilającego.

Przed przechowywaniem urządzenia w zamkniętych pomieszczeniach, konserwacją i czyszczeniem należy pozostawić je do całkowitego ostygnięcia.

Czyszczenie:

Po zakończeniu pracy należy dokładnie wyczyścić całe urządzenie. (⇒ 12.2)

Nie stosować wysokociśnieniowych urządzeń czyszczących i nie czyścić urządzenia pod bieżącą wodą (np. za pomocą węża ogrodowego). Nie wolno używać intensywnych środków czyszczących. Mogą one uszkodzić tworzywa sztuczne i metale, co może pogorszyć bezpieczeństwo pracy urządzenia.

Aby uniknąć pożaru, należy usuwać trawę, słomę, mech, liście lub wypływający smar itp. z okolicy otworów wentylacyjnych między pokrywą silnika elektrycznego i obudową.

Czynności konserwacyjne:

Można wykonywać tylko czynności konserwacyjne opisane w niniejszej instrukcji obsługi; wykonanie innych czynności należy zlecić autoryzowanemu dealerowi.

Z pytaniami dotyczącymi urządzenia i środków pomocniczych prosimy **zawsze** zwracać się do autoryzowanego dealera. Firma STIHL zaleca, aby prace konserwacyjne oraz naprawy były wykonywane wyłącznie przez autoryzowanego dealera firmy STIHL. Dla dealerów firmy STIHL organizowane są regularne szkolenia; oferowana jest też informacja techniczna.

Należy stosować tylko narzędzia, wyposażenie dodatkowe i akcesoria dopuszczone przez firmę STIHL do stosowania w tym urządzeniem lub części tego samego typu. W przeciwnym razie może zaistnieć niebezpieczeństwo zranienia osób lub uszkodzenia urządzenia. Z pytaniami należy zwrócić się do autoryzowanego dealera.

Oryginalne narzędzia, wyposażenie dodatkowe i części zamienne firmy STIHL są optymalnie dopasowane do urządzenia i do wymagań użytkownika. Oryginalne części zamienne STIHL rozpoznaje się po numerze części zamiennych STIHL, po napisie STIHL i ewentualnie po oznakowaniu części zamiennych STIHL. W przypadku małych części może być tylko oznakowanie.

Naklejki ostrzegawcze i informacyjne muszą być czyste i czytelne. W przypadku uszkodzenia lub zgubienia naklejek należy zastąpić je nowymi naklejkami dostępnymi u autoryzowanego dealera firmy STIHL. W przypadku zastępowania elementu nową częścią należy na niej nakleić taką samą naklejkę.

Czynności dotyczące zespołu tnącego wykonywać w mocnych rękawicach ochronnych przy zachowaniu szczególnej uwagi.

Wszystkie nakrętki, sworznie i śruby, a zwłaszcza śruba noża, powinny być mocno dokręcone, aby zagwarantować niezawodną pracę urządzenia.

Regularnie należy sprawdzać całe urządzenie i kosz na trawę pod względem zużycia i uszkodzeń, zwłaszcza przed jego przechowywaniem (np. przed przerwą zimową). Ze względów bezpieczeństwa należy natychmiast wymienić zużyte lub uszkodzone części, aby urządzenie zawsze umożliwiała bezpieczną pracę.

Jeżeli podczas prac konserwacyjnych usunięte zostały części lub urządzenia zabezpieczające, należy je niezwłocznie ponownie zamontować.

Należy regularnie sprawdzać zamocowanie noża kosiarki, jego ewentualne uszkodzenia oraz zużycie.

4.8 Przechowywanie urządzenia podczas dłuższych przerw w eksploatacji

Schłodzone urządzenie przechowywać w suchym, zamkniętym pomieszczeniu.

Należy zabezpieczyć urządzenie przed nieuprawnionym użyciem (np. przez dzieci).

Przed przechowywaniem urządzenia (np. przed przerwą zimową) należy je dokładnie wyczyścić.

Przechowywać urządzenie w dobrym stanie technicznym.

Przechowywać urządzenie na płaskiej powierzchni w taki sposób, aby nie mogło się przypadkowo stoczyć.

4.9 Utylizacja

Wyeksploatowane urządzenie należy przekazać do odpowiedniej utylizacji. Przed utylizacją należy wykonać czynności, które uniemożliwią korzystanie z urządzenia. W celu zapobieżenia wypadkom należy usunąć przewód sieciowy lub przewód elektryczny prowadzący do silnika elektrycznego.

Niebezpieczeństwo skałeczenia się narzędziem tnącym!

Także wyeksploatowanego urządzenia nie można pozostawiać bez nadzoru. Urządzenie i narzędzie tnące należy przechowywać w miejscu niedostępnym dla dzieci.

5. Objaśnienie symboli



Uwaga!

Przed pierwszym uruchomieniem należy przeczytać instrukcję obsługi oraz wskazówki dotyczące bezpieczeństwa i ich przestrzegać.



Niebezpieczeństwo zranienia!

Osoby postronne powinny przebywać w bezpiecznej odległości od obszaru zagrożenia.



Niebezpieczeństwo zranienia!

Zachować odpowiednią odległość rąk i stóp od noży. Uważać na ostry nóż. Nóż kosiarki obraca się jeszcze przez kilka sekund (hamulec silnika/ noża). Należy wyłączyć silnik i odłączyć wtyczkę przed rozpoczęciem wszelkich czynności związanych z: pracami przy narzędziu tnącym, konserwacją i czyszczeniem lub sprawdzeniem, czy przewód przyłączeniowy nie jest splątany lub uszkodzony, oraz przed pozostawieniem urządzenia.



Niebezpieczeństwo porażenia prądem!

Przewód przyłączeniowy powinien znajdować się z dala od narzędzia tnącego.



Nie używać urządzenia podczas deszczu i w wilgotnych miejscach.



RME 545 C, RME 545 V:
Włączyć silnik elektryczny.



RME 545 C, RME 545 V:
Wyłączyć silnik elektryczny.



RME 545:
Włączyć silnik elektryczny.

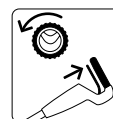

RME 545 V:
Włączyć napęd kół.

6. Wyposażenie standardowe



Poz.	Nazwa	Liczba
A	Urządzenie zasadnicze	1
B	Dolna część kosza na trawę	1

Poz.	Nazwa	Liczba
C	Górna część kosza na trawę	1
D	Sworzeń	2
E	Przelotka RME 545 C, RME 545 V	2
F	Ochrona przed zgięciem przewodu	
	RME 545, RME 545 C	1
	RME 545 V	2
G	Śruba z łbem grzybkowym	2
H	Pokrętko	2
I	Tulejka uchwyty kierującego	2
J	Podkładka RME 545	2
K	Uchwyt przewodu RME 545	2
–	Instrukcja obsługi	1

7. Przygotowanie urządzenia do pracy

7.1 Informacje ogólne



Niebezpieczeństwo zranienia

Należy zwrócić szczególną uwagę na wskazówki zamieszczone w rozdziale „Zasady bezpiecznej pracy“ (⇒ 4.).

- Przed rozpoczęciem wszystkich opisanych prac urządzenie należy ustawić stabilnie na poziomym, płaskim i twardym podłożu.

7.2 Zamontowanie uchwyty kierującego



Zakładanie tulejek uchwyty kierującego:

- Założyć tulejki (I) na uchwyt kierujący (1). Ustawić otwór czworokątny na wewnętrznej stronie uchwyty kierującego; otwory na uchwycie kierującym i otwór czworokątny w tulejce muszą znajdować się w jednej linii.

Zamontowanie uchwyty kierującego:

- Założyć uchwyt kierujący (1) na obie dolne części uchwyty kierującego (2).
- Przełożyć śruby z łbem grzybkowym (G) przez otwory od środka na zewnątrz i dokręcić za pomocą podkładek (J – w przypadku RME 545) i pokręteł (H).

1 Zamontowanie prawej ochrony przed zgięciem przewodu:



Zamontować ochronę przed zgięciem przewodu (F) tylko w sposób pokazany na rysunku. Przewód (3) musi zostać poprowadzony pod uchwytem kierującym. Ewentualnie przed montażem poluzować pokrętko (H).

- Włożyć przewód (3) w ochronę przed zgięciem przewodu (F).
- Ochronę przed zgięciem przewodu najpierw włożyć w górny otwór (4) dolnej części uchwyty kierującego.
- Następnie ochronę przed zgięciem przewodu zablokować w dolnym otworze podłużnym (5) dolnej części uchwyty kierującego.

2 Zamontowanie lewej ochrony przed zgięciem przewodu (RME 545 V):

- Prawą ochronę przed zgięciem przewodu (F) montuje się tak samo jak po stronie lewej. Ciężno (6) musi być włożone w ochronę przed zgięciem przewodu i poprowadzone pod uchwytem kierującym.

7.3 Zamontowanie przelotki



RME 545 C, RME 545 V:

- Włożyć przelotki (E) po lewej i prawej stronie w zagłębienia w obudowie (1) i dosunąć do górnej części uchwyty kierującego.
- Włożyć w przelotkę przewód lub ciężno.
- Lekko naciskając, zablokować przelotkę w obu otworach przewidzianych do tego celu.

RME 545:



Niebezpieczeństwo porażenia prądem!

Uchwyty przewodu wciskać tylko ręką, aby nie uszkodzić warstwy izolującej na uchwycie kierującym; nie używać żadnych narzędzi (np. młotka, wkrętaka).

- Nacisnąć uchwyty przewodu (K) na górną część uchwyty kierującego. Odległość między górnym uchwytem przewodu a wyłącznikiem: **25 - 27 cm**
- Włożyć przewód w oba uchwyty w sposób pokazany na rysunku. Zamknąć zaczep (2) i doprowadzić do zablokowania.

7.4 Zamontowanie kosza na trawę



- Górną część kosza na trawę (C) założyć na dolną część kosza (B).
- Przepisać sworznie (D) od środka przez przygotowane otwory.
- Lekko naciskając, doprowadzić do zablokowania się górnej części kosza na trawę w części dolnej.
- Założyć kosz na trawę. (⇒ 8.5)

8. Elementy obsługi

8.1 Informacje ogólne



Niebezpieczeństwo zranienia

Należy zwrócić szczególną uwagę na wskazówki zamieszczone w rozdziale „Zasady bezpiecznej pracy“ (⇒ 4.).

- Przed rozpoczęciem wszystkich opisanych prac urządzenie należy ustawić stabilnie na poziomym, płaskim i twardym podłożu.

8.2 Składanie uchwytu kierującego



Niebezpieczeństwo zgniecenia!

Poprzez poluzowanie pokręteł można złożyć górną część uchwytu kierującego. Dlatego podczas odkręcania pokręteł należy przytrzymać ręką górną część uchwytu kierującego w najwyższym miejscu.

- Odłączyć przewód sieciowy.

Położenie transportowe – do łatwiejszego transportu i przechowywania:

- Poluzować pokręta (1) tak, aby się swobodnie obracały. Specjalne przerwy zapobiegają całkowitemu odkręceniu się pokręteł ze śrub (zabezpieczenie przed zgubieniem).
- Złożyć górną część uchwytu kierującego (2) i położyć na dolnej części obudowy lub na pokrywie silnika elektrycznego.

Położenie robocze – do pracy przy użyciu urządzenia:

- Górną część uchwytu kierującego (2) podnieść do tyłu i przytrzymać ręką.
- Dokręcić pokręta (1).

8.3 Regulacja wysokości uchwytu kierującego



Uchwyt kierujący (1) można unieruchomić w 3 położeniach:

- I niskim
- II średnim
- III wysokim

- Poluzować pokręta regulacji wysokości uchwytu (2), obracając je w lewo (ok. 5 obrotów).
- Chwycić uchwyt kierujący (1) obiema rękami i ustawić w wybranym położeniu, podnosząc i opuszczając. Zwrócić uwagę na identyczne ustawienie uchwytu z lewej i prawej strony.
- Dokręcić w prawo pokręta regulacji wysokości uchwytu (2).

8.4 Centralna regulacja wysokości koszenia



Można ustawić 7 wysokości koszenia.

Stopień 1: **25 mm**

Stopień 7: **80 mm**

- Chwycić uchwyt (1) urządzenia, pociągnąć dźwignię regulacji (2) do góry i przytrzymać, aby zwolnić mechanizm blokady. Ustawić odpowiednią wysokość koszenia przez podnoszenie i opuszczanie urządzenia.
- Można ją odczytać na wskaźniku wysokości koszenia (3).
- Ponownie zwolnić dźwignię regulacji (2) i zablokować na wybranej wysokości.

8.5 Zakładanie i zdejmowanie kosza na trawę



Zakładanie:

- Otworzyć i przytrzymać osłonę wyrzutu (1).
- Zamocować kosz na trawę (2), umieszczając zagłębienia (3) w uchwytach (4) urządzenia.
- Zamknąć ręcznie osłonę wyrzutu (1).

Zdejmowanie:

- Otworzyć i przytrzymać osłonę wyrzutu (1).
- Podnieść kosz na trawę (2), zdjęć z uchwytów (4) i wyjąć.
- Zamknąć ręcznie osłonę wyrzutu (1).

8.6 Wskaźnik napęlenia kosza



Strumień powietrza wytworzony przez nóż podnosi wskaźnik napęlenia (1). Po napęleniu się kosza na trawę strumień powietrza ulega zatrzymaniu. Jeżeli strumień powietrza będzie zbyt mały, wskaźnik napęlenia (1) opadnie do położenia spoczynkowego. Wskazuje to na konieczność opróżnienia kosza na trawę.

Wskaźnik napęlenia działa w sposób nieograniczony tylko przy optymalnym strumieniu powietrza. Czynniki zewnętrzne, takie jak wilgotna, gęsta lub wysoka trawa, niski stopień koszenia, zabrudzenie lub podobne czynniki, mogą negatywnie wpłynąć na strumień powietrza i działanie wskaźnika napęlenia.

A Kosz napęlnia się trawą

B Kosz na trawę jest napęlniony

- Opróżnić napęlniony kosz na trawę (⇒ 11.6).

9. Wskazówki dotyczące wykonywania pracy

9.1 Informacje ogólne



Niebezpieczeństwo zranienia!

Splątany przewód należy natychmiast rozwinąć.

Podczas koszenia przewód przyłączeniowy należy prowadzić z tyłu. Przewody przyłączeniowe mogą ulec przecięciu w trakcie koszenia lub być przyczyną potknięcia. Dlatego stanowią duże potencjalne zagrożenie. Koszenie należy przeprowadzać w taki sposób, aby przewód przyłączeniowy zawsze znajdował się na ściętej już powierzchni trawy.

Ładny, gęsty trawnik można uzyskać dzięki częstemu koszeniu i utrzymywaniu krótkiej trawy.

W klimacie gorącym i suchym nie należy ścinać trawy zbyt krótko, ponieważ powoduje to wysychanie trawnika i jego wypalanie przez słońce, traci on przez to na wyglądzie!

Koszenie przy zastosowaniu ostrego noża daje lepsze efekty wizualne, dlatego należy go regularnie ostrzyć (u Autoryzowanego Dealera firmy STIHL).

9.2 Właściwe obciążenie silnika elektrycznego

Kosiarki nie włączać w wysokiej trawie lub przy najniższej wysokości koszenia.

Kosiarka może być obciążana tylko w takim stopniu, aby prędkość obrotowa silnika elektrycznego nie uległa znaczącemu zmniejszeniu.

W przypadku zmniejszania się prędkości obrotowej należy wybrać większą wysokość koszenia i/lub zmniejszyć prędkość posuwu.

9.3 Zasady postępowania w przypadku zablokowania noża kosiarki

Natychmiast wyłączyć silnik elektryczny i wyciągnąć wtyczkę z gniazda elektrycznego. Następnie usunąć przyczynę usterki.

9.4 Termiczne zabezpieczenie silnika elektrycznego przed przeciążeniem

W przypadku przeciążenia silnika elektrycznego w czasie pracy wbudowane termiczne zabezpieczenie przed przeciążeniem wyłącza samoczynnie silnik elektryczny.

Przyczyny przeciążenia:

- koszenie zbyt wysokiej trawy lub zbyt nisko ustawiona wysokość koszenia,
- zbyt duża prędkość posuwania się,
- niedostateczne oczyszczenie kanałów powietrza chłodzącego (szczeliny wentylacyjne),
- stępiony lub zużyty nóż kosiarki,
- niewłaściwy lub zbyt długi przewód przyłączeniowy (spadek napięcia) (⇒ 11.1).

Ponowne uruchomienie

Po ochłodzeniu urządzenia, trwającym maksymalnie 10 min (w zależności od temperatury otoczenia), możliwe jest ponowne uruchomienie urządzenia (⇒ 11.).

9.5 Obszar pracy użytkownika



- Ze względów bezpieczeństwa podczas pracy silnika elektrycznego użytkownik powinien przebywać zawsze w obszarze pracy za uchwytem kierującym. Należy zawsze zachowywać bezpieczny odstęp ustalony przez uchwyt kierujący.
- Kosiarkę może obsługiwać tylko jedna osoba; osoby postronne powinny przebywać w bezpiecznej odległości od obszaru zagrożenia. (⇒ 4.)

10. Urządzenia zabezpieczające

Urządzenie zostało wyposażone w wiele urządzeń zabezpieczających, gwarantujących bezpieczną obsługę i zabezpieczających je przed nieprawidłowym użytkowaniem.



Niebezpieczeństwo zranienia!

W przypadku stwierdzenia usterki urządzeń zabezpieczających nie wolno uruchamiać urządzenia. Należy zwrócić się do autoryzowanego dealera firmy STIHL.

10.1 Urządzenia zabezpieczające

Kosiarka jest wyposażona w urządzenia zabezpieczające, które zapobiegają niezamierzonemu zetknięciu się z nożem

kosiarki i wyrzucaną skoszoną trawą. Należą do nich: obudowa, osłona wyrzutu, kosz na trawę i prawidłowo zamontowany uchwyt kierujący.

10.2 Obsługa oburęczna

Silnik elektryczny można włączyć tylko po naciśnięciu i przytrzymaniu przycisku włączającego prawą ręką, a następnie przyciągnięciu lewą ręką dźwigni hamulca silnika do uchwyty kierującego.

10.3 Hamulec wybiegowy silnika elektrycznego

Po puszczeniu dźwigni hamulca silnika nóż kosiarki zatrzyma się w ciągu niecałych 3 sekund.

Hamulec wybiegowy wmontowany w silnik elektryczny skraca czas wybiegu silnika potrzebny do zatrzymania się noża.



Po włączeniu silnika elektrycznego nóż wiruje i słychać odgłos podmuchu. Czas wybiegu jest równy czasowi utrzymywania się odgłosu podmuchu po wyłączeniu silnika elektrycznego; czas ten można zmierzyć stoperem.

11. Uruchamianie urządzenia

11.1 Podłączenie urządzenia do zasilania



Niebezpieczeństwo porażenia prądem!

Należy zwrócić szczególną uwagę na wskazówki zamieszczone w rozdziale „Zasady bezpiecznej pracy“ (⇒ 4.2).

W przypadku stosowania bębna do zwijania przewodu przewód przyłączeniowy należy również całkowicie rozwinąć. W przeciwnym razie może dojść do utraty mocy i przegrzania, spowodowanych opornością elektryczną.

Dopuszczone do stosowania są wyłącznie przewody przyłączeniowe o klasie nie niższej niż następujące przewody w osłonie gumowej:

H07 RN-F DIN/VDE 0282

Minimalny przekrój:

długość do 25 m: 3 x 1,5 mm²

długość do 50 m: 3 x 2,5 mm²

Gniazda wtyczkowe przewodów przyłączeniowych muszą być wykonane z gumy lub powleczone gumą i spełniać wymagania następującej normy: **DIN/VDE 0620**

Napięcie zasilające i częstotliwość napięcia zasilającego powinny być zgodne z danymi na tabliczce znamionowej lub zamieszczonymi w rozdziale „Dane techniczne“ (⇒ 18.).

Przewód sieciowy musi być odpowiednio zabezpieczony (⇒ 18.).

Urządzenie to zostało zaprojektowane do pracy przy zasilaniu z sieci o impedancji Z_{maks} w punkcie przyłączenia (podłączenia instalacji domowej) wynoszącej maksymalnie **0,47 oma** (przy 50 Hz).

Podczas eksploatacji urządzenia użytkownik powinien zasilać je tylko z sieci elektrycznej, która spełnia te wymagania. W razie potrzeby informacje dotyczące impedancji sieci można uzyskać od lokalnego dostawcy energii elektrycznej.

11.2 Zaczep przewodu



Podczas pracy zaczep przewodu zapobiega niezamierzonemu wyciągnięciu przewodu przyłączeniowego i ewentualnemu uszkodzeniu wtyczki urządzenia.

Dlatego przewód przyłączeniowy powinien być poprowadzony przez zaczep przewodu.

- Przewód przyłączeniowy (1) uformować w pętlę i przeprowadzić przez otwór (2).
- Założyć pętlę przewodu na hak (3) i zacisnąć.

11.3 Włączanie kosiarki trawnikowej



Kosiarki nie należy uruchamiać w wysokiej trawie. W przypadku utrudnionego rozruchu silnika elektrycznego ustawić większą wysokość koszenia.

- **1** Nacisnąć i przytrzymać przycisk włączający (1).

- **2** Przyciągnąć dźwignię hamulca silnika (2) do uchwytu kierującego i przytrzymać.
- Przycisk włączający (1) można zwolnić po przyciągnięciu dźwigni hamulca silnika (2).

11.4 Wyłączanie kosiarki



- Zwolnić dźwignię hamulca silnika (1). Silnik elektryczny i nóż kosiarki zatrzymują się całkowicie po krótkim czasie wybiegu.

11.5 Napęd kół

Kosiarka **RME 545 V** jest wyposażona w napęd kół.

Prędkość eksploatacyjną można bezstopniowo regulować **podczas** jazdy, **nie** wyłączając napędu kół. **2,4 km/h – 4,0 km/h**

Włączanie napędu kół:



- Włączyć silnik elektryczny. (⇒ 11.3)
- Przyciągnąć dźwignię napędu kół (1) do uchwytu kierującego i przytrzymać. Włącza się napęd kół i kosiarka rusza do przodu.



Zabezpieczać urządzenie przed uszkodzeniami!



Dźwignię napędu kół należy zawsze całkowicie przyciągnąć (do oporu), co zapobiega uszkodzeniom przekładni.

Ustawianie prędkości eksploatacyjnej:



Zabezpieczać urządzenie przed uszkodzeniami!

Dźwignię napędu Vario (2) należy przestawiać tylko podczas pracy silnika elektrycznego.

- **Zmniejszanie** prędkości jazdy: Podczas jazdy przestawić do przodu dźwignię napędu Vario (2). 
- **Zwiększanie** prędkości jazdy: Podczas jazdy pociągnąć do tyłu dźwignię napędu Vario (2). 

Wyłączanie napędu kół:



- Zwolnić dźwignię napędu kół (1). Wyłącza się napęd kół i kosiarka się zatrzymuje. Silnik elektryczny pracuje dalej.

11.6 Opróżnianie kosza na trawę



Niebezpieczeństwo zranienia!

Przed zdjęciem kosza na trawę należy wyłączyć silnik elektryczny i odczekać, aż nóż kosiarki się zatrzyma.



Napełniony kosz na trawę może ważyć nawet **16 kg**.

- Zdjąć i odstawić kosz na trawę. (⇒ 8.5)
- Otworzyć klamrę kosza na trawę (1). Odchylić i przytrzymać górną część kosza na trawę (2). Opróżnić kosz na trawę, odchylając go do tyłu. Kosz na trawę można prawidłowo chwycić i wygodnie opróżnić dzięki uchwytom (3, 4) na górnej i dolnej części kosza.
- Zamknąć kosz na trawę.

- Założyć kosz na trawę. (⇒ 8.5)

12. Konserwacja

12.1 Informacje ogólne



Niebezpieczeństwo zranienia!

Należy zwrócić szczególną uwagę na wskazówki zamieszczone w rozdziale „Zasady bezpiecznej pracy“ (⇒ 4.).

Coroczna konserwacja w autoryzowanym serwisie:

Kosiarka powinna być raz w roku sprawdzana przez autoryzowany serwis. Zaleca się korzystanie z usług serwisu autoryzowanego dealera firmy STIHL.

12.2 Czyszczenie urządzenia



Okresy międzyobsługowe: Po każdym użyciu

Staranne obchodzenie się z urządzeniem chroni je przed uszkodzeniem i wydłuża czas jego eksploatacji.



Niebezpieczeństwo zranienia!

Wyłączyć silnik elektryczny, wyciągnąć wtyczkę z gniazda i pozostawić urządzenie do ostygnięcia.

Tylko przy otwartej osłonie wyrzutu urządzenie jest bezpiecznie ustawione w położeniu umożliwiającym czyszczenie.

- Ustawić kosiarkę na stabilnym, poziomym i równym podłożu.
- Ustawić największą wysokość koszenia. (⇒ 8.4)

- Zdjąć kosz na trawę. (⇒ 8.5)
- Położyć uchwyt kierujący (1) do tyłu.
- Otworzyć i przytrzymać osłonę wyrzutu (2).
- Trzymając za uchwyt transportowy (3), podnieść urządzenie z przodu i ustawić w położeniu umożliwiającym czyszczenie – zob. rysunek.

Wskazówki dotyczące czyszczenia:

- Wyczyścić kosz na trawę bieżącą wodą oraz szczotką z dala od urządzenia.
- Usunąć zanieczyszczenia urządzenia szczotką lub szmatką przy użyciu małej ilości wody. Przede wszystkim należy wyczyścić także nóż kosiarki. Nie kierować strumienia wody na części silnika elektrycznego, uszczelki i miejsca ułożyskowania.
- Najpierw należy usunąć resztki trawy za pomocą patyczka.
- W razie potrzeby użyć specjalnego środka czyszczącego (np. firmy STIHL).
- Należy oczyścić szczeliny wentylacyjne (między pokrywą silnika elektrycznego a dolną częścią obudowy), aby umożliwić odpowiednie chłodzenie silnika elektrycznego.

12.3 Silnik elektryczny, koła i przekładnia

Silnik elektryczny nie wymaga obsługi.

Łożyska kół są bezobsługowe.

Przekładnia Vario nie wymaga obsługi (RME 545 V).

12.4 Górna część uchwytu kierującego

Czynności konserwacyjne: wykonywane przed każdym użyciem

Sprawdzić górną część uchwytu kierującego powleconą warstwą izolacyjną. W razie jej uszkodzenia nie uruchamiać kosiarki; wymienić górną część uchwytu kierującego.

12.5 Obsługa noża kosiarki



Okresy międzyobsługowe: Przed każdym użyciem



Niebezpieczeństwo zranienia!

Noże mogą ulegać zróżnicowanemu zużyciu w zależności od miejsca i czasu eksploatacji. Jeżeli urządzenie używane jest na piaszczystym podłożu lub w suchym otoczeniu, to nóż ulega dużo szybszemu zużyciu. Zużyty nóż może odłamać się i spowodować bardzo poważne obrażenia. W związku z tym należy zawsze przestrzegać przepisów dotyczących konserwacji noży.

- Przechylić kosiarkę do położenia umożliwiającego czyszczenie. (⇒ 12.2)
- Wyczyścić nóż (1).
- **Grubość noża** należy sprawdzić w kilku miejscach za pomocą suwmiarki. Pomiar należy wykonać zwłaszcza w okolicy skrzydeł noża. > 2 mm
- Przyłożyć linijkę (2) do przedniej krawędzi noża i zmierzyć **głębokość** szlifowania. < 5 mm

Nóż należy wymienić w przypadku:

- uszkodzenia (zagłębienia, rysy),
- osiągnięcia podanych wymiarów noża w jednym lub kilku miejscach albo przekroczenia dopuszczalnych granic.

Po zamontowaniu w kosiarce noża wielofunkcyjnego, dostępnego w ramach wyposażenia dodatkowego, obowiązują inne granice zużycia (zob. instrukcja obsługi wyposażenia dodatkowego).

12.6 Wymontowanie i zamontowanie noża kosiarki



Wymontowanie:

- Użyć odpowiedniego kłoca drewnianego (1, o wymiarach ok. 60x60 mm) do przytrzymania noża (2).
- Wykręcić śrubę noża (3) kluczem płaskim 24 mm.
- Zdjąć nóż kosiarki (2).

Zamontowanie:



Niebezpieczeństwo zranienia!

Nóż (2) wolno zamontować tylko w sposób pokazany na rysunku. Odgięte łopatki noża muszą być skierowane do góry.

Śrubę noża należy dokręcić wymaganym momentem – gwarantuje to niezawodne zamocowanie narzędzia tnącego. Śrubę noża (3) zabezpieczyć dodatkowo preparatem **Loctite 243**.

Podczas każdej wymiany noża należy wymienić śrubę noża (3).

- Oczyszczyć powierzchnię przylegania noża i tuleję noża.
- Sprawdzić wyważenie noża. (⇒ 12.7)

- Nóż (2) należy zamontować tak, aby jego odgięte łopatki były skierowane do góry (w stronę urządzenia).
- Użyć odpowiedniego kłoca drewnianego (1, o wymiarach ok. 60x60 mm) do przytrzymania noża (2).
- Wkręcić śrubę noża (3) i dokręcić. Moment dokręcania: **15 - 20 Nm**

12.7 Sprawdzanie wyważenia noża



- Zdemontować nóż. (⇒ 12.6)
- Przełożyć wkrętak (1) przez środkowy otwór (2) noża (3) i ustawić nóż w położeniu poziomym. Jeżeli nóż jest prawidłowo wyważony, pozostaje w położeniu poziomym.
- Jeżeli nóż przechyliła się w jedną stronę, należy przeszlifować tę stronę aż do wyważenia noża. (⇒ 12.8)

12.8 Ostrzenie noża kosiarki

Firma STIHL zaleca, aby noże kosiarek były ostrzone przez autoryzowany serwis. Niewłaściwe ostrzenie noża (niewłaściwy kąt ostrzenia, niewyrównoważenie itp.) wpływa na działanie urządzenia.

Instrukcja ostrzenia noża:

- Wymontować nóż kosiarki. (⇒ 12.6)
- Podczas ostrzenia schładzać nóż kosiarki, np. wodą. Nie wolno dopuścić do wystąpienia niebieskawego zabarwienia, ponieważ oznaczałoby to obniżenie zdolności tnących ostrza.
- Nóż należy ostrzyć równomiernie, aby zapobiec drganiom wynikającym z niewyrównoważenia.

- Należy ostrzyć pod kątem 30°.
- Po ostrzeniu należy ewentualnie usunąć drobnoziarnistym papierem ściernym zadziór powstały na krawędzi tnącej.

12.9 Regulacja cięgna napędu kół (RME 545 V)



Okresy międzyobsługowe: W razie potrzeby

Naprężenie cięgna jest fabrycznie właściwie wyregulowane. Regulacja cięgna jest niezbędna w następujących sytuacjach:

- po dłuższym czasie eksploatacji napęd kół nie włącza się prawidłowo przy przyciągniętej dźwigni napędu kół,
- gdy napęd kół jest stale włączony. Oznacza to, że podczas włączania kosiarki rusza ona w sposób niezamierzony, chociaż dźwignia napędu kół nie została przyciągnięta.



Niebezpieczeństwo zranienia!

W czasie pracy urządzenia cięgno napędu kół powinno być prawidłowo wyregulowane. W razie potrzeby zwrócić się do autoryzowanego serwisu. Zaleca się korzystanie z usług serwisu autoryzowanego dealera firmy STIHL.

Sprawdzanie naciągu cięgna:

- Wyłączyć silnik elektryczny i wyciągnąć wtyczkę z gniazdka elektrycznego.

- Przeszawić dźwignię napędu kół, pociągając kosiarkę do tyłu. Od momentu, gdy dźwignia zostanie przesunięta o ok. jedną trzecią swojego skoku, koła napędzane muszą się blokować.

Regulacja cięgna:

- Obracanie śruby regulacyjnej (1) po lewej stronie górnej części uchwytu kierującego w kierunku „+“ zwiększa napięcie cięgna, a obracanie w kierunku „-“ zmniejsza napięcie.

12.10 Przechowywanie (przerwa zimowa)

Urządzenie należy przechowywać w suchym, zamkniętym i niezakurzonym pomieszczeniu. Urządzenie należy przechowywać w miejscu niedostępnym dla dzieci.

Przechowywać tylko sprawną technicznie kosiarkę; w razie potrzeby złożyć uchwyt kierujący.

Wszystkie nakrętki, śruby i wkręty powinny być dobrze dokręcone, wymienić nieczytelne etykiety na urządzeniu z informacjami o zagrożeniu i ostrzeżeniami, sprawdzić całe urządzenie pod względem zużycia lub uszkodzenia. Wymienić zużyte lub uszkodzone części.

Przed przechowywaniem urządzenia należy usunąć ewentualne usterki.

W przypadku dłuższego przestoju kosiarki (przerwa zimowa) należy uwzględnić następujące punkty:

- Starannie oczyścić wszystkie zewnętrzne części urządzenia.
- Dobrze nasmarować lub naoliwić wszystkie części ruchome.

13. Transport

13.1 Transport



Niebezpieczeństwo zranienia!

Przed transportem należy zwrócić szczególną uwagę na wskazówki zamieszczone w rozdziale „Zasady bezpiecznej pracy“. (⇒ 4.) Na czas transportu należy założyć odpowiednią odzież ochronną (obuwie ochronne, mocne rękawice ochronne). Przed podnoszeniem lub transportem należy zawsze odłączyć przewód sieciowy.

Przenoszenie urządzenia:

- Podnosząc urządzenie, należy trzymać wyłącznie za uchwyt transportowy (1) i uchwyt kierujący (2). Należy zawsze zwracać uwagę na odpowiednią odległość noża kosiarki od części ciała, a zwłaszcza od stóp i nóg.



Mocowanie urządzenia:

- Urządzenie należy zamocować na powierzchni ładunkowej za pomocą odpowiednich elementów mocujących i transportować wyłącznie w pozycji stojącej na 4 kołach.
- Liny lub pasy należy zamocować do górnej części obudowy (3).



14. Ograniczanie zużycia i zapobieganie uszkodzeniom

Wskazówki dotyczące konserwacji i pielęgnacji

Kosiarka prowadzona ręcznie, z napędem elektrycznym (STIHL RME)

Firma STIHL nie ponosi żadnej odpowiedzialności za szkody materialne i osobiste, powstałe w wyniku nieprzestrzegania wskazówek zawartych w niniejszej instrukcji obsługi, w szczególności tych, które dotyczą bezpiecznej pracy, obsługi i konserwacji lub tych, które wystąpią w wyniku zastosowania niewłaściwych akcesoriów lub części zamiennych.

Aby zapobiec uszkodzeniu lub nadmiernemu zużyciu urządzenia STIHL, należy przestrzegać następujących wskazówek.

1. Części zużywające się

Nawet w przypadku właściwej eksploatacji urządzeń STIHL niektóre części ulegają normalnemu zużyciu i powinny być wymieniane w zależności od rodzaju i czasu pracy.

Należą do nich m.in.:

- nóż kosiarki
- kosz na trawę
- listwy ochronne
- pasek klinowy (RME 545 V)

2. Przestrzeganie zaleceń instrukcji obsługi

Urządzenie STIHL należy eksploatować, konserwować i przechowywać w sposób przedstawiony w instrukcji obsługi. Użytkownik odpowiada za wszystkie

uszkodzenia wynikające z nieprzestrzegania przepisów bezpieczeństwa oraz wskazówek dotyczących obsługi i konserwacji urządzenia.

Dotyczy to przede wszystkim:

- nieodpowiedniego przewodu elektrycznego (przekrój);
- niewłaściwego podłączenia elektrycznego (napięcia);
- dokonywania zmian w urządzeniu bez zgody firmy STIHL;
- korzystania z narzędzi lub osprzętu, które nie zostały dopuszczone dla danego urządzenia, nie są odpowiednie lub są niskiej jakości;
- niezgodnej z przeznaczeniem eksploatacji urządzenia;
- wykorzystywania urządzenia podczas imprez sportowych lub w zawodach;
- szkód wynikłych z eksploatacji urządzenia z uszkodzonymi częściami.

3. Czynności konserwacyjne

Należy regularnie wykonywać wszystkie czynności podane w rozdziale „Konserwacja“.

Jeżeli użytkownik nie może sam wykonać czynności związanych z konserwacją, powinien zlecić ich wykonanie Dealerowi.

Firma STIHL zaleca, aby prace konserwacyjne oraz naprawy były wykonywane wyłącznie przez autoryzowanego dealera firmy STIHL.

Dla dealerów firmy STIHL organizowane są regularne szkolenia; oferowana jest też informacja techniczna.

W wyniku niewykonania tych czynności mogą powstać uszkodzenia, za które odpowiada użytkownik.

Zalicza się do nich m.in.:

- uszkodzenia silnika elektrycznego w następstwie niedokładnego oczyszczenia kanałów powietrza chłodzącego (szczeliny wentylacyjne),
- korozję i inne uszkodzenia wynikłe z niewłaściwego składowania,
- uszkodzenie urządzenia wynikłe z używania części zamiennych niskiej jakości,
- uszkodzenia w następstwie nieterminowo lub niewłaściwie wykonanej konserwacji lub napraw wykonywanych w warsztatach, które nie należą do Dealera.

15. Ochrona środowiska



Skoszonej trawy nie należy wyrzucać do śmieci – powinna ona podlegać kompostowaniu.

Opakowanie, urządzenie i osprzęt zostały

wyprodukowane z materiałów będących surowcami wtórnymi, w związku z czym należy je odpowiednio utylizować.

Sortowanie i utylizacja odpadów są korzystne dla środowiska i umożliwiają ponowne wykorzystanie surowców. Z tego względu po upływie okresu eksploatacji należy urządzenie przekazać do punktu skupu surowców wtórnych. Należy zwrócić szczególną uwagę na informacje zamieszczone w rozdziale „Utylizacja“ (⇒ 4.9).

Skontaktować się z organizacją odzysku lub z Autoryzowanym Dealerem, aby uzyskać informacje na temat prawidłowej utylizacji odpadów.

16. Typowe części zamienne

Nóż:

6340 702 0100

Śruba noża:

6340 760 2801



Podczas każdej wymiany noża należy wymienić śrubę noża. Części zamienne są dostępne u autoryzowanego dealera firmy STIHL.

17. Deklaracja zgodności UE

17.1 Kosiarka STIHL RME 545.0, RME 545.0 C, RME 545.0 V

STIHL Tirol GmbH
Hans Peter Stihl-Straße 5
6336 Langkampfen
Austria

oświadcza na własną odpowiedzialność, że

- Rodzaj: kosiarka elektryczna
- Producent: STIHL
- Typ: RME 545.0, RME 545.0 C, RME 545.0 V
- Szerokość koszenia: 43 cm
- Nr identyfikacji serii: 6340

spełnia wymagania odnośnych przepisów dyrektyw 2000/14/EC, 2006/42/EC, 2014/30/EU, 2011/65/EU oraz

2009/125/EC i została skonstruowana oraz wyprodukowana zgodnie z obowiązującymi w dniu produkcji wersjami następujących norm: EN 60335-1, EN 60335-2-77, EN 55014-1, EN 55014-2, EN 61000-3-2 i EN 61000-3-11.

Jednostka certyfikująca:
TÜV Rheinland LGA Products GmbH
Tillystraße 2
90431 Nürnberg, DE

W celu ustalenia zmierzonego i gwarantowanego poziomu mocy akustycznej postępowano zgodnie z dyrektywą 2000/14/EC, załącznik VIII.

- Zmierzony poziom mocy akustycznej: 93,6 dB(A)
- Gwarantowany poziom mocy akustycznej: 94 dB(A)

Dokumentacja techniczna jest przechowywana w firmie STIHL Tirol GmbH.

Rok produkcji i numer maszyny podano na kosiarce.

Langkampfen, 20.01.2021 r.

STIHL Tirol GmbH
FN 46276 d, Sąd Okręgowy w Innsbrucku

wz.

Matthias Fleischer, kierownik Działu
Badawczo-Rozwojowego

wz.

Sven Zimmermann, kierownik Działu
Jakości

18. Dane techniczne

RME 545.0, RME 545.0 C, RME 545.0 V:

Nr identyfikacji serii	6340
Silnik, rodzaj konstrukcji	silnik elektryczny
Napięcie	230 V~
Pobór mocy	1600 W
(EU) 2019/1781	§2(2) (j)
Częstotliwość	50 Hz
Bezpiecznik	10 A
Klasa zabezpieczenia	II
Stopień ochrony	IPX 4
Urządzenie tnące	nóż listwowy
Szerokość koszenia	43 cm
Prędkość obrotowa urządzenia tnącego	2800 obr/min
Napęd noża listwowego	stały
Moment dokręcania śruby noża	15 - 20 Nm
Średn. koła przedniego	180 mm

Średn. koła tylnego	200 mm
RME 545.0 V: Napęd kół tylnych	przekładnia Vario
Pojemność kosza na trawę	60 l
Wysokość koszenia	25 - 80 mm
Długość	147 cm
Szerokość	48 cm
Wysokość	102 cm

Ciężar:

RME 545.0	26 kg
RME 545.0 C	29 kg
RME 545.0 C (GB)	30 kg
RME 545.0 V	32 kg

Emisja hałasu:

Pomiar zgodnie z 2000/14/EG:

Gwarantowany poziom mocy akustycznej L_{WA}	94 dB(A)
Niepewność pomiarowa K_{WA}	0,8 dB(A)
Pomiar zgodnie z EN 60335-2-77:	
Poziom ciśnienia akustycznego na stanowisku pracy L_{pA}	82 dB(A)
Niepewność pomiarowa K_{pA}	2 dB(A)

Wibracje dłoni / ramienia:

Wartość przyspieszenia drgań wg normy EN 12096:

Zmierzona wartość a_{hw}	2,80 m/s ²
Niepewność pomiarowa K_{hw}	1,40 m/s ²
Pomiar zgodnie z EN 20643, EN 60335-2-77	

18.1 Rozporządzenie REACH

Rozporządzenie REACH wydane przez Wspólnotę Europejską dotyczy rejestracji, oceny i dopuszczania substancji chemicznych.

Informacje dotyczące rozporządzenia REACH (WE) nr 1907/2006 podano na stronie: www.stihl.com/reach.

19. Wykrywanie usterek

✘ ewent. zwrócić się do autoryzowanego dealera firmy STIHL.

Usterka:

Nie można uruchomić silnika elektrycznego

Możliwa przyczyna:

- Brak napięcia zasilającego
- Uszkodzony przewód przyłączeniowy / wtyczka / gniazdko wtyczkowe lub wtycznik
- Przycisk włączania nie został naciśnięty
- Przeciążenie silnika elektrycznego z powodu zbyt wysokiej lub zbyt wilgotnej trawy
- Włączone zabezpieczenie silnika elektrycznego
- Kanał pracy noża jest niedrożny
- Uszkodzenie bezpiecznika we wtyczce (wersja GB)

Usunięcie usterek:

- Sprawdzić bezpiecznik (⇒ 11.1)
- Sprawdzić przewód / wtyczkę / wyłącznik i ewentualnie wymienić (⇒ 11.1)
- Nacisnąć przycisk włączania (⇒ 11.3)
- Nie włączać silnika elektrycznego w wysokiej trawie, odpowiednio dopasować wysokość koszenia (⇒ 8.4)

- Pozostawić urządzenie do ostygnięcia (⇒ 9.4)
- Oczyszczyć kanał pracy noża (⇒ 12.2)
- Wymienić bezpiecznik we wtyczce (✘)

Usterka:

Częste działanie bezpieczników sieciowych

Możliwa przyczyna:

- Niewłaściwy przewód przyłączeniowy
- Przeciążenie instalacji elektrycznej
- Urządzenie uległo przeciążeniu z powodu koszenia zbyt wysokiej lub zbyt wilgotnej trawy

Usunięcie usterek:

- Zastosować odpowiedni przewód przyłączeniowy (⇒ 11.1)
- Urządzenie podłączyć do innego obwodu elektrycznego
- Dopasować wysokość i prędkość koszenia do warunków koszenia (⇒ 8.4)

Usterka:

Mocne drgania podczas pracy

Możliwa przyczyna:

- Poluzowana śruba noża
- Niewyrównoważony nóż
- Poluzowane mocowanie silnika elektrycznego

Usunięcie usterek:

- Dokręcić śrubę noża (⇒ 12.6)
- Naostrzyć (wyrównoważyć) nóż lub go wymienić (⇒ 12.8)
- Sprawdzić śruby mocujące silnik elektryczny; ewentualnie je dokręcić (✘)

Usterka:

Niestaranne koszenie, trawnik żółknie

Możliwa przyczyna:

- Stępiony lub zużyty nóż kosiarki
- Prędkość jazdy jest za duża w stosunku do wysokości koszenia

Usunięcie usterek:

- Naostrzyć lub wymienić nóż kosiarki (⇒ 12.8)
- Zmniejszyć prędkość jazdy i/lub wybrać właściwą wysokość koszenia (⇒ 8.4)

Usterka:

Utrudnione włączanie silnika elektrycznego lub spadek jego mocy

Możliwa przyczyna:

- Koszenie zbyt wysokiej lub zbyt wilgotnej trawy
- Niedrożna obudowa noża

Usunięcie usterek:

- Dopasować wysokość i prędkość koszenia do warunków koszenia (⇒ 8.4)
- Oczyszczyć obudowę (przed czyszczeniem wyciągnąć wtyczkę z gniazda) (⇒ 12.2)

Usterka:

Kanał wyrzutowy jest niedrożny

Możliwa przyczyna:

- Nóż kosiarki jest zużyty
- Koszenie zbyt wysokiej lub zbyt wilgotnej trawy

Usunięcie usterek:

- Wymienić nóż kosiarki (⇒ 12.6)
- Dopasować wysokość i prędkość koszenia do warunków koszenia (⇒ 8.4)

Usterka:

RME 545 V: Brak napędu po przyciągnięciu dźwigni napędu kół.

Możliwa przyczyna:

- Źle wyregulowane cięgno napędu kół
- Uszkodzone (np. zgięte) cięgno napędu kół
- Zużyty pasek klinowy
- Uszkodzona przekładnia

Usunięcie usterki:

- Sprawdzić ustawienie cięgna (⇒ 12.9)
- Wymienić cięgno (✘)
- Wymienić pasek klinowy (✘)
- Wymienić przekładnię (✘)

Usterka:

RME 545 V: Regulacja prędkości napędu Vario nie działa

Możliwa przyczyna:

- Dźwignia napędu Vario została przestawiona w nieodpowiednim kierunku
- Poluzowane lub uszkodzone (np. zagięte) cięgno napędu Vario

Usunięcie usterki:

- Przesłać dźwignię napędu Vario w odpowiednim kierunku (⇒ 11.5)
- Zaczepić lub wymienić cięgno napędu Vario (✘)

20. Plan czynności serwisowych

20.1 Potwierdzenie przekazania

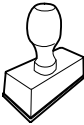
Model:	_____
Numer seryjny:	<input type="text"/> <input type="text"/> <input type="text"/> <input type="text"/> <input type="text"/> <input type="text"/> <input type="text"/> <input type="text"/> <input type="text"/>
Data:	<input type="text"/> <input type="text"/> <input type="text"/> <input type="text"/> <input type="text"/> <input type="text"/>
	
Następny przegląd	
Data:	<input type="text"/> <input type="text"/> <input type="text"/> <input type="text"/> <input type="text"/> <input type="text"/>

20.2 Potwierdzenie obsługi serwisowej



Niniejszą instrukcję obsługi należy przekazać autoryzowanemu dealerowi firmy STIHL wykonującemu czynności konserwacyjne.

W wydrukowanych polach Dealer potwierdza wykonanie czynności serwisowych.

 Data wykonania obsługi serwisowej

 Data następnej obsługi serwisowej

Milá zákazníčka, milý zákazník,

teší nás, že ste sa rozhodli pre výrobok spoločnosti STIHL. Naše výrobky vyvíjame a vyrábame v špičkovej kvalite podľa požiadaviek našich zákazníkov. Tým vznikajú výrobky s vysokou spoľahlivosťou aj pri extrémnom namáhaní.

Spoločnosť STIHL je tiež zárukou kvalitného servisu. Naše špecializované predajne zabezpečujú kompetentné poradenstvo a zaškolenie, ako aj rozsiahlu technickú podporu.

Ďakujeme vám za vašu dôveru a želáme vám veľa radosť s výrobkom spoločnosti STIHL.

Dr. Nikolas Stihl

DÔLEŽITÉ! PRED POUŽITÍM PREČÍTAJTE A USCHOVAJTE.

1. Obsah

O tomto návode na obsluhu	260
Všeobecne	260
Vysvetlivky na čítanie návodu na obsluhu	260
Verzia podľa krajiny vývozu	260
Popis stroja	261
Pre vašu bezpečnosť	261
Všeobecne	261
Varovanie – nebezpečenstvo úrazu elektrickým prúdom	262
Odev a výbava	263
Preprava stroja	263
Pred začiatkom práce	263
Počas práce	264
Údržba, čistenie, opravy a skladovanie	266
Uskladnenie pri dlhších prevádzkových prestávkach	266
Likvidácia	267
Popis symbolov	267
Rozsah dodávky	267
Príprava stroja na prevádzku	268
Všeobecne	268
Montáž vodiaceho držadla	268
Montáž vedenia kábla	268
Montáž zberného koša na trávu	268
Ovládacie prvky	268
Všeobecne	268
Sklopenie vodiaceho držadla	269
Nastavenie výšky vodiaceho držadla	269
Centrálne nastavenie výšky kosenia	269
Zavesenie a zvesenie zberného koša na trávu	269
Indikátor naplnenia	269
Pokyny pre prácu	270
Všeobecne	270
Správne zaťaženie elektromotora	270
Pri zablokovaní žacieho noža	270
Tepelná ochrana proti prúdovému preťaženiu elektromotora	270
Pracovný priestor obsluhy	270
Bezpečnostné zariadenia	270
Bezpečnostné zariadenia	270
Dvojručné ovládanie	271
Dobehová brzda elektromotora	271
Uvedenie stroja do prevádzky	271
Pripojenie stroja k zdroju elektrického napájania	271
Odfahčenie napnutia elektrického kábla	271
Zapnutie kosačky na trávu	271
Vypnutie kosačky na trávu	272
Pohon kolies	272
Vyprázdnenie zberného koša na trávu	272
Údržba	272
Všeobecne	272
Čistenie stroja	272
Elektromotor, kolesá a prevodovka	273
Horný diel vodiaceho držadla	273
Údržba žacieho noža	273
Demontáž a montáž žacieho noža	273
Kontrola vyváženia noža	274
Brúsenie žacieho noža	274
Nastavenie lanka pohonu kolies (RME 545 V)	274
Uskladnenie stroja (na zimnú prestávku)	274
Preprava stroja	275
Transportovanie stroja	275

Opatrenia na minimalizovanie opotrebovania a na zabránenie vzniku škôd	275
Ochrana životného prostredia	276
Bežné náhradné diely	276
Prehlásenie o zhode výrobcom - EÚ	276
Kosačka na trávu STIHL RME 545.0, RME 545.0 C, RME 545.0 V	276
Technické údaje	277
REACH	277
Hľadanie porúch	277
Servisný plán	278
Potvrdenie o prevzatí	278
Potvrdenie o vykonaní servisných prác	279

2. O tomto návode na obsluhu

2.1 Všeobecne

Tento návod na obsluhu je **originálny návod na obsluhu** od výrobcu v zmysle smernice EÚ 2006/42/EC.

Firma STIHL neustále pracuje na ďalšom vývoji a rozširovaní ponuky svojich výrobkov, preto si vyhradzuje právo na zmeny obsahu dodávok, ktoré sa môžu týkať formy, technického vybavenia či príslušenstva.

Z tohto dôvodu nemožno na základe údajov a obrázkov uvedených v tomto katalógu vzniesť žiadne právne nároky.

V tomto návode na obsluhu sú príp. popísané modely, ktoré nie sú vo vašej krajine dostupné.

Tento návod na obsluhu je chránený autorskými právami. Všetky práva zostávajú vyhradené, a to najmä právo na rozmnožovanie, preklady a úpravy prostredníctvom elektronických systémov.

2.2 Vysvetlivky na čítanie návodu na obsluhu

Obrázky a texty popisujú určité manipulačné kroky.

V návode na obsluhu sú vysvetlené tiež všetky obrázkové symboly umiestnené na stroji.

Smer pohľadu:

Definícia smeru pohľadu v tomto návode na obsluhu pri označení smeru „vľavo“ a „vpravo“:
Obsluha stroja stojí za strojom a pozerá sa dopredu v smere jazdy.

Odkaz na kapitolu:

Šípka ukazuje na príslušné kapitoly a podkapitoly, v ktorých môžete nájsť ďalšie vysvetlenie. V nasledujúcom príklade je uvedený odkaz na kapitolu: (⇒ 3.)

Označenie jednotlivých textových sekvencií:

Popísané pokyny môžu byť označené ako niektorý z nasledujúcich príkladov.

Manipulačné kroky, ktoré vyžadujú určitý úkon obsluhy:

- Skrutku (1) uvoľnite skrutkovačom, stlačte páku (2) ...

Všeobecný súpis úkonov:

- použitie stroja na športové alebo súťažné akcie

Texty so zvláštnym významom:

Pre zdôraznenie zvláštneho významu sú tieto textové úseky v návode na obsluhu označené jedným z nasledujúcich symbolov.



Nebezpečenstvo!

Nebezpečenstvo nehody a ťažkého úrazu osôb. Na tomto mieste sa musia dodržiavať určité predpísané pokyny alebo sa niečo zakazuje.



Varovanie!

Nebezpečenstvo úrazu osôb. Dodržovaním predpísaných pokynov môžete zabrániť možným úrazom.



Pozor!

Dodržiavaním predpísaných pokynov môžete zabrániť nebezpečenstvu vzniku ľahkých úrazov resp. materiálnych škôd.



Upozornenie

Informácia, dôležitá pre lepšie využitie funkcií stroja a pre zabránenie možným chybám obsluhy.

Texty vzťahujúce sa na obrázok:

Obrázky, ktoré vysvetľujú obsluhu stroja, sú uvedené v návode na obsluhu úplne na začiatku.

Symbol fotoaparátu slúži na prepojenie určitého obrázka v obrázkovej časti s príslušným textom v návode na obsluhu.



2.3 Verzia podľa krajiny vývozu

Podľa krajiny vývozu dodáva STIHL svoje stroje s rôznymi elektrickými zástrčkami a spínačmi.

Na obrázkoch sú zobrazené prístroje s euro-zástrčkami, pripojenie strojov do siete s inými zástrčkami prebieha analogicky.

3. Popis stroja



- 1 Horný diel vodiaceho držadla
- 2 Krídlová matica
- 3 Výkonový štítek so strojovým číslom
- 4 Kryt elektromotora
- 5 Držadlo na nosenie
- 6 Trecia lišta
- 7 Indikátor výšky kosenia
- 8 Centrálné nastavenie výšky kosenia
- 9 Krídlová matica na nastavenie výšky vodiaceho držadla
- 10 Zberný kôš na trávu
- 11 Horný diel skrine
- 12 Vyhadzovacia klapka
- 13 Indikátor naplnenia
- 14 Páka pre zastavenie motora
- 15 Tlačidlo zapnutia
- 16 Páka pohonu kolies Vario (RME 545 V)
- 17 Páka pohonu kolies (RME 545 V)
- 18 Pripojenie do siete

4. Pre vašu bezpečnosť

4.1 Všeobecne



Pri práci so strojom je bezpodmienečne nutné dodržiavať nasledujúce bezpečnostné predpisy.



Pred prvým uvedením stroja do prevádzky je potrebné si pozorne prečítať celý návod na obsluhu. Návod na obsluhu si starostlivo uložte, aby ste ho mohli použiť neskôr.

Z hľadiska vašej bezpečnosti je nevyhnutné dodržiavať tieto bezpečnostné opatrenia, ktorých zoznam však nie je úplný. Používajte stroj vždy rozumne a zodpovedne a pamätajte na to, že obsluha stroja zodpovedá za úrazy spôsobené ďalším osobám alebo za poškodenie ich majetku.

Zoznámte sa s ovládacími prvkami a používaním stroja.

Stroj smú obsluhovať len osoby oboznámené s návodom na obsluhu stroja a s jeho ovládaním. Pred prvým uvedením do prevádzky musí používateľ absolvovať odborné a praktické zaškolenie. Predávajúci, prípadne iná odborne vyškolená osoba, musí používateľovi vysvetliť bezpečné používanie stroja.

Pri tomto školení treba používateľa upozorniť najmä na to, že pri práci so strojom je potrebná maximálna starostlivosť a koncentrácia.

Aj keď tento stroj obsluhujete podľa predpisov, stále zostávajú zostatkové riziká.



Ohrozenie života udusením!

Hrozí riziko udusenía detí hrajúcich sa s obalovým materiálom. Obalový materiál vždy uchovávajte mimo dosahu detí.

Stroj vrátane všetkých prídavných zariadení sa môže zveriť alebo zapožičať len osobám, ktoré boli s týmto modelom a jeho používaním dôkladne oboznámené. Návod na obsluhu je súčasťou stroja a vždy sa musí poskytovať so strojom.

Používajte stroj len oddychnutý a v dobrom telesnom ako i duševnom stave. Ak máte zdravotné problémy, mali by ste sa informovať u svojho lekára, či vám odporúča prácu so strojom. So strojom sa nesmie pracovať po požití alkoholu, drog alebo liekov, ktoré ovplyvňujú reakčnú schopnosť.

Zabezpečte, aby bol používateľ telesne, zmyslovo aj duševne schopný obsluhovať prístroj a pracovať s ním. Ak je používateľ schopný vykonávať tieto činnosti s telesným, zmyslovým alebo duševným obmedzením, môže používateľ pracovať so strojom iba pod dozorom alebo podľa pokynov zodpovednej osoby.

Dbajte na to, aby bol používateľ plnoletý alebo je odborne vzdelávaný pod dohľadom v súlade s národnými predpismi.

Stroj je určený len na súkromné použitie.

Pozor – nebezpečenstvo úrazu!

Stroj je určený iba na kosenie trávnikov. Iné použitie nie je dovolené a môže byť nebezpečné, alebo môže zapríčiniť poškodenie stroja.

S cieľom zabrániť fyzickému úrazu používateľa sa stroj nesmie používať napr. na nasledujúce práce (zoznam príkladov nie je úplný):

- úpravu korún krovia, živých plotov a kríkov,
- kosenie popínavých rastlín,
- údržbu trávnikov na strechách a na balkónoch,
- drvenie a rozdrobenie vetvičiek zo stromov či odrezkov konárov kríkov,
- čistenie chodníkov (vysávanie, vyfukovanie),
- vyrovnávanie nerovností pôdy ako napr. krtincov,
- prepravu pokosenej hmoty okrem prepravy v príslušnom zbernom koši na trávu.

Z bezpečnostných dôvodov je zakázaná akákoľvek úprava stroja okrem odbornej montáže príslušenstva schváleného spoločnosťou STIHL a má za následok stratu nárokov vyplývajúcich zo záruky. Informácie o schválenom príslušenstve vám poskytne špecializovaný predajca výrobkov STIHL.

Zakázané sú najmä akékoľvek zmeny na stroji s cieľom zvýšiť výkon alebo otáčky spaľovacieho motora, resp. elektromotora.

Stroj nie je dovolené použiť na prepravu predmetov, zvierat alebo osôb, zvlášť detí.

Pri používaní na verejných priestranstvách, v parkoch a športoviskách, na uliciach a v poľnohospodárskom a lesnom hospodárstve sa musí pracovať s mimoriadnou opatrnosťou.

Pustíte stroj iba vtedy, len ak stojí na rovnej ploche a nemôže sa sám odvaliť.



Pozor! Zdraviu škodlivé vibrácie! Nadmerné zaťaženie vibráciami môže mať za následok ohrozenie krvného

obehu alebo nervovej sústavy, zvlášť u osôb s problematickým krvným obehom. Ak sa objavia príznaky, ktoré by mohli byť vyvolané následkom vibrácií, obráťte sa na lekára.

Tieto symptómy, ktoré sa vyskytujú prevažne v prstoch, rukách alebo v zápästí, sú napríklad (zoznam príkladov nie je úplný):

- necitlivosť,
- bolesti,
- svalová slabosť,
- zmeny zafarbenia pokožky,
- nepríjemné mravčenie.

Vodiace držadlo počas prevádzky držte pevne, ale nie kľúčovito, obidvomi rukami na určených miestach.

Pracovné časy plánujte tak, aby ste sa vyhli vyšším zaťaženiam z dôvodu dlhšieho intervalu.

4.2 Varovanie – nebezpečenstvo úrazu elektrickým prúdom



Pozor!
Nebezpečenstvo úrazu elektrickým prúdom!

Z hľadiska bezpečnosti sú osobitne dôležité sieťový kábel, elektrická zástrčka, spínač a prívodný kábel. Aby sa zabránilo nebezpečenstvu úrazu elektrickým prúdom, nesmú sa používať poškodené alebo predpisom nevyhovujúce prívodné káble, zásuvky, vidlice a zástrčky.



Z toho dôvodu pravidelne kontrolujte prívodné káble, či sa neobjavujú známky poškodenia alebo starnutia materiálu (polámaná izolácia).

Stroj prevádzkujte len s odvinutým sieťovým káblom.

Pri použití káblového bubna ho treba pred použitím vždy úplne odmotiť.

Nikdy nepoužívajte poškodený predlžovací kábel. Poškodené predlžovacie káble neopravujte, ale vymeňte ich vždy za nové.

Stroj sa nesmie používať, ak sú káble poškodené alebo opotrebované. Treba skontrolovať najmä prívodný sieťový kábel, či nie je poškodený alebo opotrebovaný.

Údržbárske práce a opravy sieťových rozvodov môžu vykonávať len osobitne kvalifikovaní odborníci.

Nebezpečenstvo úrazu elektrickým prúdom!

Poškodený kábel nezapájajte do elektrickej siete, a pokiaľ je zapojený, kábľa sa nedotýkajte.

Nebezpečenstvo poranenia elektrickým prúdom!

Nesmiete používať poškodené káble, spojky a konektory, ani prírodné káble, ktoré nevyhovujú predpisom.

Rezných jednotiek (nožov) sa môžete dotknúť až po odpojení stroja z elektrickej siete.

Vždy skontrolujte dostatočné istenie sieťového vedenia.



Napriek tomu, že elektromotor je chránený pred striekajúcou vodou, nesmie sa so strojom pracovať počas dažďa ani v mokrom prostredí.

Používajte výlučne predlžovacie káble izolované proti vlhkosti, ktoré sú určené na používanie vonku a ktoré sú vhodné na pripojenie stroja (⇒ 11.1).

Pri kosení vedzte kábel v dostatočnej vzdialenosti od noža.

Prírodný kábel odpájajte tak, že zástrčku vytiahnete zo sieťovej zásuvky. Nikdy neťahajte za prírodné káble.

Pokiaľ budete chcieť stroj napájať prúdom z elektrocentrály, dbajte na to, aby nedošlo k poškodeniu drviča v dôsledku kolísania napätia.

Stroj zapájajte len do elektrickej siete vybavenej prúdovým chráničom s vybavovacím prúdom max. 30 mA. Bližšie informácie vám poskytne elektroinštalatér.

Z dôvodu elektrickej bezpečnosti musí byť elektrický kábel vždy riadne namontovaný na vodiacom držadle.

4.3 Odev a výbava



Pri práci používajte vždy pevnú obuv s drsnou podrážkou. Nikdy nepracujte bosí alebo napr. v sandáloch.



Počas údržbárskych a čistiacich prác, ako aj pri doprave stroja je navyše potrebné vždy používať pevné rukavice a zviazať a zaistiť dlhé vlasy (pomocou šatky, čiapky a pod.).



Pri ostrení žacieho noža sa musia nosiť vhodné ochranné okuliare.

Stroj smie uviesť do prevádzky len osoba s dlhými nohavicami a tesne priliehajúcim odevom.

Nenoste voľné šaty, tieto by sa mohli zachytiť o pohybujúce sa diely stroja (ovládacie páky) – to isté platí pre šperky, kravaty a šály.

4.4 Preprava stroja

Na zabránenie nebezpečenstva poranenia na ostrých hranách a popálenia na horúcich častiach stroja používajte vždy pracovné rukavice.

Pred prepravou stroj vypnite, vytiahnite sieťový kábel a nechajte dobehnúť nože.

Stroj prepravujte len s vychladnutým elektromotorom.

Dbajte na hmotnosť stroja a v prípade potreby použite vhodné nakladacie zariadenia (nakladacie rampy, zdvíhacie zariadenia).

Stroj a príslušenstvo prepravované so strojom (napr. zberný kôš na trávu) vždy riadne zaistíte na ložnej ploche použitím dostatočne dimenzovaných viazacích prostriedkov (laná, upevňovacie popruhy a pod.).

Pri nadvíhovaní a nosení stroja dajte pozor, aby ste sa nedostali do kontaktu so žacím nožom.

Dodržujte pokyny uvedené v kapitole „Preprava stroja“. V kapitole je opísané, ako sa má prístroj nadvihnúť, resp. upevniť. (⇒ 13.)

Pri preprave stroja dodržujte platné regionálne zákonné predpisy, predovšetkým predpisy o bezpečnosti a zabezpečení nákladu počas transportu a spôsobe prepravy predmetov na ložnej ploche.

4.5 Pred začiatkom práce

Je potrebné zabezpečiť, aby so strojom pracovali len osoby, ktoré sú oboznámené s návodom na použitie.

V súvislosti s prevádzkovou dobou záhradnej techniky so spalovacím motorom, resp. elektromotorom dodržiavajte platné miestne predpisy.

Pozemok, na ktorom sa má so strojom pracovať, predtým dôkladne prekontrolujte a odstráňte všetky veľké kamene, konáre, drôty, kosti a všetky ostatné cudzie predmety, ktoré by mohli byť rotujúcim nožom stroja odmrštené. Prekážky (ako napr. pne, korene) môžete vo vysokej tráve ľahko prehliadnuť.

Označte preto pred prácou so strojom všetky cudzie objekty (prekážky) ukryté na ploche trávnik, ktoré sa nedajú odstrániť.

Pred použitím stroja je potrebné vymeniť všetky chybné, ako aj opotrebované a poškodené diely. Nečitateľné alebo poškodené výstražné a bezpečnostné symboly na stroji sa musia obnoviť. Náhradné nálepky, ako aj všetky ostatné náhradné diely vám poskytnie špecializovaný predajca výrobkov STIHL.

Stroj je možné používať iba v bezpečnom prevádzkovom stave. Pred každým uvedením stroja do prevádzky je potrebné skontrolovať:

- či je stroj zmontovaný podľa predpisov,
- či sa rezný nástroj a celá rezná jednotka (žací nôž, upevňovacie diely, skriňa žacieho mechanizmu) nachádzajú v bezchybnom stave, dbajte najmä na bezpečné upevnenie, poškodenia (zárezy alebo trhliny) a opotrebovanie,
- či sú bezpečnostné zariadenia (napr. vyhadzovacia klapka, žacia skriňa, vodiace držadlo, páka pre zastavenie motora) v bezchybnom stave a fungujú podľa predpisov,
- či je zberný kôš na trávu nepoškodený a úplne namontovaný, poškodený zberný kôš na trávu sa nesmie používať,
- či je funkčná dobohová brzda elektromotora.

V prípade potreby vykonajte všetky požadované práce, resp. vyhľadajte špecializovaného predajcu. Spoločnosť STIHL odporúča špecializovaného predajcu výrobkov STIHL.

Dodržiavajte pokyny uvedené v kapitole „Nebezpečenstvo úrazu elektrickým prúdom“ (⇒ 4.2).

Elektromotor nikdy nezapínajte bez správne namontovaného noža. Nebezpečenstvo prehriatia elektromotora!

4.6 Počas práce



Nikdy nepracujte so strojom, ak sa v blízkosti nachádzajú osoby, zvlášť deti alebo zvieratá.

Bezpečnostné zariadenia, ktoré sú nainštalované na stroji, sa nesmú odstrániť ani inak vyradiť z činnosti. Najmä páku pre zastavenie motora nesmiete nikdy pripnúť k vodiacemu držadlu (napr. priviazaním).

Vodiace držadlo musí byť vždy riadne namontované a nesmie sa meniť. Stroj so sklopeným vodiacim držadlom nepoužívajte.

Na vodiace držadlo nikdy nevešajte žiadne predmety (napr. pracovný odev). Predlžovací kábel sa nesmie namotávať na vodiace držadlo.

Pracujte len za denného svetla alebo pri dobrom umelom osvetlení.

Nepracujte pri teplote okolia pod +5°C.

Nepracujte počas dažďa, búrky a zvlášť vtedy, keď hrozí nebezpečenstvo zásahu bleskom.

Na mokrom podklade sa zvyšuje riziko úrazu v dôsledku zhoršených adhézných podmienok pre stabilný postoj obsluhy. Je potrebné pracovať zvlášť opatrne, aby sa zabránilo pošmyknutiu. Ak je to možné, nepoužívajte stroj na mokrom podklade.

Stroj nenechávajte na daždi.

Zapnutie stroja:

Pri štartovaní stroja postupujte opatrne a v súlade s príslušnými pokynmi v kapitole „Uvedenie stroja do prevádzky“ (⇒ 11.)

Dbajte na dostatočnú vzdialenosť nôh od rezného nástroja.

Pri štartovaní musíte stroj umiestniť na rovnú plochu.

Stroj nesmiete pred zapnutím a počas zapínania nakláňať.

Ak vyhadzovací kanál nie je zakrytý vyhadzovacou klapkou, resp. zberným kôšom na trávu, nezapínajte elektromotor.

Vyhňte sa častému zapínaniu a vypínaniu elektromotora v krátkych intervaloch, predovšetkým však „pohrávaním“ sa s tlačidlom zapnutia. Nebezpečenstvo prehriatia elektromotora!

Práce na svahu:

Upravujte svahy vždy v priečnom smere, nikdy nie pozdĺžne.

Ak používateľ pri pozdĺžnom kosení stratí kontrolu, mohol by sa naňho navyše prevrátiť kosiaci stroj.

Zvlášť opatrne pracujte pri zmene smeru jazdy na svahu.

Dbajte vždy na dobré postavenie na svahu a vyvarujte sa práci so strojom na príliš strmých svahoch.

Z bezpečnostných dôvodov sa stroj nesmie používať na svahoch so stúpaním nad 25° (46,6 %). **Nebezpečenstvo úrazu!**

Sklon svahu 25° zodpovedá vertikálnemu prevýšeniu o hodnotu 46,6 cm pri 100 cm horizontálnej vzdialenosti.

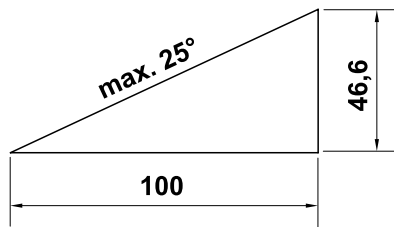

Pracovné nasadenie:



Pozor – nebezpečenstvo úrazu!

Rukami ani nohami nikdy nezasahujte do priestoru rotujúcich nožov. Nedotýkajte sa rotujúceho rezného noža. Zdržujte sa vždy v dostatočnej vzdialenosti od vyhadzovacieho otvoru. Vždy dodržujte bezpečný odstup, ktorý je daný vodiacim držadlom stroja.



V žiadnom prípade sa nepokúšajte kontrolovať nôž, kým je stroj v prevádzke. Nikdy neotvárajte vyhadzovaciu klapku ani nevyberajte zberný kôš na trávu, ak sa ešte točí žací nôž. Rotujúci nôž môže spôsobiť úraz.

Stroj vedte len krokom – pri práci so strojom nikdy nebežte. Pri rýchlom vedení stroja sa môže používateľ ľahko potknúť alebo pošmyknúť, čím sa zvyšuje nebezpečenstvo úrazu.

Zvlášť opatrne postupujte pri otáčaní alebo priťahovaní stroja k sebe.

Nebezpečenstvo potknutia!

Stroj nikdy nedvíhajte ani nenoste so zapnutým elektromotorom alebo so sieťovým káblom pripojeným do elektrickej siete.

Všetky objekty (drenážne potrubia na postrekovanie trávnikov, kolíky, vodné ventily, základy, elektrické vedenia a pod.) zapustené medzi koreňky pokoseného trávnikov sa musia obchádzať. Nikdy nejazdíte cez takéto predmety.

Ak pracujete v blízkosti svahov, zrázov, priekop alebo násypov, pri používaní stroja postupujte s mimoriadnou opatnosťou. Dbajte predovšetkým na dostatočnú vzdialenosť od týchto nebezpečných miest.

Pri náraze rezného nástroja či stroja na prekážku, resp. cudzí predmet vypnite elektromotor, odpojte prívodný sieťový kábel a vykonajte odbornú kontrolu.



Pamätajte na to, že po vypnutí motora trvá ešte niekoľko sekúnd, než sa rezný nástroj prestane otáčať.

Vypnite elektromotor,

- ak sa stroj musí pri prechode cez iné plochy, než je tráva, nakloniť,
- pri premiestňovaní stroja ku kosenej ploche a späť,
- pred zvesením zberného koša na trávu,
- pred nastavením výšky kosenia.



Vždy vypnite elektromotor, odpojte sieťový konektor a presvedčte sa, že je rezný nástroj úplne zastavený:

- pred uvoľňovaním zablokovaného mechanizmu alebo čistením upchatého vyhadzovacieho kanála,

- pri náraze rezného nástroja na cudzí predmet. Treba skontrolovať prípadné poškodenia rezného nástroja. Stroj s poškodeným alebo deformovaným hriadeľom noža, resp. hriadeľom elektromotora sa nesmie uviesť do prevádzky. **Nebezpečenstvo úrazu následkom poškodených dielov stroja!**
- pred vykonaním kontroly, čistenia a všetkých prác na stroji (napr. nastavenie výšky kosenia, sklopenie/nastavenie vodiaceho držadla),
- keď sa vzdialíte od stroja, resp. ak stroj zostane bez dozoru,
- pred nadvihnutím alebo prenášaním stroja,
- pred transportovaním stroja.
- ak stroj narazí do cudzieho telesa alebo začne nadmerne vibrovať. V takýchto prípadoch skontrolujte stroj, predovšetkým reznú jednotku (nôž, hriadeľ noža, upevnenie noža), či nie je poškodená. Skôr ako opätovne naštartujete stroj a začnete s ním pracovať, vykonajte potrebné opravy.



Nebezpečenstvo poranenia!

Silné vibrácie sú zvyčajne prejavom poruchy. Stroj sa nesmie uviesť do prevádzky, najmä ak má poškodený alebo deformovaný hriadeľ noža alebo žací nôž. V prípade nedostatku odborných vedomostí sa obráťte na odborníka, ktorý vykoná potrebné opravy (spoločnosť STIHL odporúča špecializovaného predajcu výrobkov STIHL).

Kolísanie napätia pri rozbehu stroja môže pri nepriaznivých podmienkach siete spôsobiť rušenie iných elektrických spotrebičov, ktoré sú pripojené do rovnakého elektrického okruhu. V tomto prípade je potrebné vykonať primerané opatrenia (napr. pripojenie do iného elektrického okruhu než príslušné zariadenie, stroj prevádzkovať pripojením do elektrického okruhu s nižšou impedanciou).

4.7 Údržba, čistenie, opravy a skladovanie



Pred začatím akýchkoľvek prác na stroji, pred nastavovaním alebo čistením stroja a pred kontrolou prípadného zauzlenia

alebo poškodenia prívodného kábla je potrebné vypnúť stroj a odpojiť sieťový konektor.

Pred uskladnením stroja v uzavretej miestnosti, pred začiatkom údržbárskych prác a pred čistením nechajte stroj úplne vychladnúť.

Čistenie:

Po každom pracovnom použití sa musí celý stroj dôkladne vyčistiť. (⇒ 12.2)

Pre čistenie stroja nikdy nepoužívajte vysokotlakové čistiace zariadenia alebo prúd vody (napr. ostriekanie záhradnou hadicou).

Nepoužívajte žiadne agresívne čistiace prostriedky. Tieto čistiace prostriedky by mohli poškodiť plastové a kovové diely, a tým negatívne ovplyvniť bezpečnú prevádzku vášho stroja od spoločnosti STIHL.

S cieľom zabrániť nebezpečenstvu vzniku požiaru udržiavajte priestor v oblasti chladiacich otvorov medzi krytom

elektromotora a žacou skriňou čistý, napr. bez trávy, slamy, machu, lístia alebo vytečeného maziva.

Údržbárske práce:

Je možné vykonávať len tie údržbárske práce, ktoré sú popísané v návode na použitie, všetky ďalšie práce je potrebné nechať vykonať špecializovaným predajcom.

Ak nemáte potrebné odborné vedomosti a pomôcky, obráťte sa **vždy** na odborného predajcu.

Spoločnosť STIHL odporúča nechať vykonávať všetky údržbárske práce a opravy len u špecializovaného predajcu STIHL.

Odborní predajcovia STIHL budú pravidelne ponúkať školenia a poskytovať technické informácie.

Používajte len náradie, príslušenstvo alebo prídavné zariadenia, ktoré sú pre tento stroj schválené firmou STIHL alebo sú technicky rovnocenné, ináč môže vzniknúť nebezpečenstvo poranenia osôb alebo poškodenia stroja. V prípade otázok sa obráťte na špecializovaného predajcu.

Vlastnosti originálneho náradia, príslušenstva a náhradných dielov STIHL sú optimálne zladené so strojom a so všetkými požiadavkami užívateľa. Originálne náhradné diely STIHL môžete poznať podľa objednávacieho čísla náhradných dielov STIHL, podľa nápisu STIHL a prípadne podľa značky, označujúcej náhradné diely STIHL. Na malých dieloch môže byť toto označenie aj samostatne.

Samolepiace informačné a výstražné symboly na stroji udržiajte vždy čisté a čitateľné. Poškodené alebo stratené nálepky vymeňte za nové originálne. Tieto nálepky Vám vymení Váš špecializovaný

predajca STIHL. Pri výmene určitého dielu za nový dbajte na to, aby bol tento nový diel opatrený tou istou nálepkou.

Práce na reznej časti stroja vykonávajú len v hrubých pracovných rukaviciach a s najväčšou opatrnosťou.

Kontrolujte pevné dotiahnutie všetkých matíc, čapov a skrutiek, predovšetkým skrutky noža, aby bola zaistená bezpečná prevádzka stroja.

Pravidelne kontrolujte opotrebovanie a poškodenie celého stroja a zberného koša na trávu, predovšetkým pred uskladnením stroja na dlhšiu dobu (ako napr. pred zimnou prestávkou). Opotrebované alebo poškodené diely stroja z bezpečnostných dôvodov včas vymeňte. Tým zaistíte, aby bol stroj vždy v bezpečnom prevádzkyschopnom stave.

Pokiaľ musel byť na účely údržby stroja demontovaný niektorý diel alebo niektoré ochranné zariadenie, musia sa tieto diely neodkladne a podľa predpisu namontovať späť.

Pravidelne kontrolujte bezpečné upevnenie, bezchybný stav a opotrebovanie žacieho noža.

4.8 Uskladnenie pri dlhších prevádzkových prestávkach

Vychladnutý stroj uskladnite v suchej a uzavretej miestnosti.

Ubezpečte sa, že stroj je chránený pred nedovoleným použitím (napr. deťmi).

Stroj pred uskladnením (napr. na zimnú prestávku) dôkladne očistite.

Stroj skladujte v riadnom prevádzkovom stave.

Uchovávajúce stroj na rovnej ploche tak, aby sa nemohol neúmyselne odvaliť.

4.9 Likvidácia

Zabezpečte, aby bol použitý a nepotrebný stroj odovzdaný do špecializovanej zberne na správnu likvidáciu odpadu. Stroj pred likvidáciou zneškodnite tak, aby bol nepoužiteľný. S cieľom predchádzať možným úrazom odstráňte predovšetkým sieťový kábel, resp. elektrický kábel k motoru.

Nebezpečenstvo poranenia rezným nástrojom!

Nikdy nenechávajte bez dozoru ani stroj, ktorý je vyradený z prevádzky. Zaisťte, aby bol stroj a rezný nástroj uskladnený mimo dosahu detí.

5. Popis symbolov



Pozor!

Pred uvedením stroja do prevádzky si dôkladne prečítajte návod na obsluhu a bezpečnostné pokyny a postupujte v súlade s nimi.



Nebezpečenstvo úrazu!

Dbajte na to, aby sa v pracovnej oblasti nezdržovali osoby.

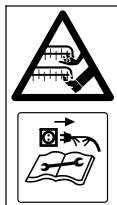

Nebezpečenstvo úrazu!

Dodržiavajte bezpečnú vzdialenosť rúk a nôh od nožov. Dávajte pozor na ostrý žací nôž. Po vypnutí motora trvá ešte niekoľko sekúnd, kým sa žací nôž úplne zastaví (motorová brzda/ brzda noža). Pred začatím akýchkoľvek prác na reznom nástroji, pred údržbárskymi prácami alebo čistením, pred kontrolou zauzlenia alebo poškodenia prírodného kábla a pred vzdialením sa od stroja je potrebné vypnúť motor a odpojiť kábel od sieťovej zásuvky.



Nebezpečenstvo zásahu elektrickým prúdom!

Pripojovací kábel vedte v dostatočnej vzdialenosti od rezného nástroja.



Nepracujte počas dažďa a v mokrom prostredí!



RME 545 C, RME 545 V:
Zapnite elektromotor.



RME 545 C, RME 545 V:
Vypnite elektromotor.

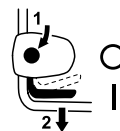

RME 545:
Zapnite elektromotor.

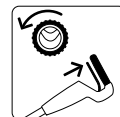

RME 545 V:
Zapnite pohon kolies.

6. Rozsah dodávky



Ozn.	Názov	ks
A	Základný stroj	1
B	Spodný diel zberného koša	1
C	Horný diel zberného koša	1
D	Čap	2
E	Vedenie kábla RME 545 C, RME 545 V	2
F	Ochrana kábla proti zlomu RME 545, RME 545 C RME 545 V	1 2
G	Skrutka s plochou zaoblenou hlavou	2
H	Krídlová matica	2
I	Objímka držadla	2
J	Podložka RME 545	2
K	Príchytká kábla RME 545	2
-	Návod na obsluhu	1

7. Príprava stroja na prevádzku

7.1 Všeobecne



Nebezpečenstvo úrazu

Dodržiujte bezpečnostné pokyny, uvedené v kapitole „Pre vašu bezpečnosť“ (⇒ 4.).

- Pre vykonanie všetkých opísaných prác sa musí stroj postaviť na vodorovnú, hladkú a pevnú plochu.

7.2 Montáž vodiaceho držadla



Nasunutie objímok vodiaceho držadla:

- Objímky vodiaceho držadla (I) nasuňte na držadlo (1). Štvorhranný otvor umiestnite na vnútornú stranu vodiaceho držadla, otvory v držadle a štvorhranný otvor v objímke držadla sa pritom musia prekryvať.

Montáž vodiaceho držadla:

- Vodiace držadlo (1) nasadíte na oba spodné diely vodiaceho držadla (2).
- Skrutky s plochou zaoblenou hlavou (G) zasuňte do otvorov zvnútra smerom von a pevne ich dotiahnite prostredníctvom podložiek (J – pri RME 545) a krídlových matíc (H).

1 Montáž pravej ochrany kábla proti zlomu:



Ochrana kábla proti zlomu (F) sa musí namontovať presne podľa obrázka. Kábel (3) musí byť vedený popod vodiace držadlo. V prípade potreby povoľte pred montážou krídlovú maticu (H).

- Kábel (3) vložte do ochrany kábla proti zlomu (F).
- Ochranu kábla proti zlomu zasuňte najskôr do horného otvoru (4) v spodnom diele vodiaceho držadla.
- Následne zasuňte a zaistite ochranu kábla proti zlomu v dolnom pozdĺžnom otvore (5) v spodnom diele vodiaceho držadla.

2 Montáž ľavej ochrany kábla proti zlomu (RME 545 V):

- Montáž ochrany kábla proti zlomu (F) na pravej strane sa vykonáva rovnakým spôsobom ako na ľavej strane. Lanko (6) sa musí vložiť do ochrany kábla proti zlomu a previesť popod vodiace držadlo.

7.3 Montáž vedenia kábla



RME 545 C, RME 545 V:

- Vedenia kábla (E) na ľavej aj pravej strane zasuňte do vybraní na žacej skrini (1) a natočte k hornému dielu vodiaceho držadla.
- Do vedenia kábla vložte kábel, resp. lanko.
- Vedenie kábla ľahkým zatlačením zaistíte do dvoch príslušných otvorov.

RME 545:



Nebezpečenstvo úrazu elektrickým prúdom!

Príchytky kábla zatlačte len rukou, aby ste nepoškodili izolačnú vrstvu vodiaceho držadla. Pri montáži nepoužívajte žiadne náradie (napr. skrutkovač ani kladivo).

- Príchytky kábla (K) nasadíte na horný diel vodiaceho držadla. Vzdialenosť medzi hornou príchytkou kábla a spínačom: **25 - 27 cm**
- Podľa znázornenia na obrázku založte kábel do oboch príchytiiek. Zatvorte a zaistite západku (2).

7.4 Montáž zberného koša na trávu



- Horný diel zberného koša (C) nasadíte na spodný diel zberného koša (B).
- Čapy (D) zatlačte zvnútra do príslušných otvorov.
- Horný diel zberného koša jemným zatlačením zaistíte do spodného dielu zberného koša.
- Zaveste zberný kôš na trávu. (⇒ 8.5)

8. Ovládacie prvky

8.1 Všeobecne



Nebezpečenstvo úrazu

Dodržiujte bezpečnostné pokyny, uvedené v kapitole „Pre vašu bezpečnosť“ (⇒ 4.).

- Pre vykonanie všetkých opísaných prác sa musí stroj postaviť na vodorovnú, hladkú a pevnú plochu.

8.2 Sklopenie vodiaceho držadla



Nebezpečenstvo úrazu privretím!

Uvoľnením krídlových matíc je možné sklopiť horný diel vodiaceho držadla. Pri odskrutkovaní krídlových matíc preto držte rukou horný diel vodiaceho držadla na jeho najvyššom mieste.

- Odpojte prívodný sieťový kábel.

Poloha pre prepravu – na priestorovo úspornú prepravu a uskladnenie stroja:

- Krídlové matice (1) povolujte, až kým sa nebudú voľne otáčať. Vysústružené vybrania zabraňujú samovoľnému úplnému vyskrutkovaniu krídlových matíc zo skrutiek (zaistenie proti strate krídlových matíc).
- Sklopte horný diel vodiaceho držadla (2) a nechajte ho položený na spodnom diele skrine, resp. na kryte elektromotora.

Pracovná pozícia – na prácu so strojom:

- Horný diel vodiaceho držadla (2) vyklopte smerom dozadu a podržte jednou rukou.
- Pevne dotiahnite krídlové matice (1).

8.3 Nastavenie výšky vodiaceho držadla



Vodiace držadlo (1) je možné upevniť v 3 polohách:

- I nízka
- II stredná
- III vysoká

- Krídlóvú maticu na nastavenie výšky vodiaceho držadla (2) povolte otáčaním proti smeru pohybu hodinových ručičiek (o cca. 5 otáčok).
- Držadlo (1) uchopte oboma rukami a presunutím nahor alebo nadol nastavte do požadovanej polohy. Dbajte na to, aby bola výška držadla na ľavej aj na pravej strane nastavená rovnako.
- Krídlóvú maticu na nastavenie výšky vodiaceho držadla (2) opäť dotiahnite otáčaním v smere pohybu hodinových ručičiek.

8.4 Centrálna nastavenie výšky kosenia



Je možné nastaviť 7 výšok kosenia.

Stupeň 1: **25 mm**

Stupeň 7: **80 mm**

- Uchopte stroj za rukoväť (1) a páku na nastavenie (2) potiahnite nahor a podržte, čím uvoľníte aretovací mechanizmus. Požadovanú výšku kosenia nastavte pohybom stroja nahor alebo nadol.
- Výšku je možné skontrolovať na indikátore nastavenej výšky kosenia (3).
- Opätovným uvoľnením páky na nastavenie (2) zaistíte stroj v nastavenej výške kosenia.

8.5 Zavesenie a zvesenie zberného koša na trávu



Zavesenie:

- Otvorte a podržte vyhadzovaciu klapku (1).

- Zberný kôš na trávu (2) je potrebné zavesiť na stroj prostredníctvom vybrání (3) na držiakoch (4).
- Vyhadzovaciu klapku (1) opäť uzavrite rukou.

Zvesenie:

- Otvorte a podržte vyhadzovaciu klapku (1).
- Nadvihnite zberný kôš na trávu (2) nahor, zveste ho z držiakov (4) a vyberte zo stroja.
- Vyhadzovaciu klapku (1) opäť uzavrite rukou.

8.6 Indikátor naplnenia



Prúd vzduchu generovaný nožom nadvihuje indikátor naplnenia (1). Keď je naplnený zberný kôš na trávu, zastaví sa prúd vzduchu. Ak je prúd vzduchu príliš malý, vráti sa indikátor naplnenia (1) do pokojového stavu. To je upozornenie na vyprázdnenie zberného koša na trávu.

Neobmedzená funkcia indikátora naplnenia je daná iba pri optimálnom prúde vzduchu. Vonkajšie vplyvy, ako mokrá, hustá alebo vysoká tráva, nízke výšky kosenia, znečistenie a podobne môžu obmedziť prúd vzduchu a funkciu indikátora naplnenia.

A Zberný kôš na trávu sa plní

B Zberný kôš na trávu je naplnený

- Vyprázdnite plný zberný kôš na trávu (⇒ 11.6).

9. Pokyny pre prácu

9.1 Všeobecne



Nebezpečenstvo poranenia!

Prípadné zauzlenie kábla okamžite odstráňte.

Pri kosení vedte prívodný kábel vždy za sebou. Prívodné káble môžete pri kosení nedopatrením prerezať, hrozí tiež nebezpečenstvo potknutia. Preto predstavujú vysoké riziko úrazu. Pri kosení musíte teda postupovať tak, aby bol prívodný kábel vždy pod dohľadom a aby ležal na pokosenej ploche.

Pekný a hustý trávnik je možné dosiahnuť častým kosením a udrzovaním krátkej trávy.

Aby trávnik vplyvom slnečného žiarenia nevysychal a aby sa nespálil, nekoste trávu v teplem a suchom počasí príliš nkrátko!

Ak je rezný nôž správne naostrený, bude aj vzhľad pokosenej plochy krajší. Preto sa musí rezný nôž pravidelne ostríť (špecializovaný predajca STIHL).

9.2 Správne zaťaženie elektromotora

Kosačku na trávu nezapínajte vo vysokej tráve ani s nastavenou najnižšou výškou kosenia.

Kosačka na trávu sa môže zaťažiť len natoľko, aby pritom nedošlo k podstatnému zníženiu otáčok elektromotora.

Ak začnú otáčky elektromotora klesať, nastavte vyššiu výšku kosenia alebo znížte rýchlosť pojazdu.

9.3 Pri zablokovaní žacieho noža

Ihneď vypnite elektromotor a vyťahnite konektor. Až potom odstráňte príčinu poruchy.

9.4 Tepelná ochrana proti prúdovému preťaženiu elektromotora

Ak dôjde k preťaženiu elektromotora, zabudovaná tepelná ochrana proti prúdovému preťaženiu samočinne vypne elektromotor.

Príčiny preťaženia motora:

- kosenie príliš vysokej trávy alebo kosenie s príliš nízko nastavenou výškou kosenia,
- príliš vysoká rýchlosť jazdy,
- nedostatočné čistenie otvorov pre chladiaci vzduch (sacie drážky),
- tupý alebo opotrebovaný žací nôž,
- nevhodný alebo príliš dlhý prívodný kábel – pokles napätia (⇒ 11.1).

Opätovné spustenie stroja

Po uplynutí času potrebného na ochladenie – asi 10 min. (v závislosti od teploty okolia) – možno stroj opäť uviesť do prevádzky obvyklým spôsobom (⇒ 11.).

9.5 Pracovný priestor obsluhy



- Obsluhujúci personál stroja sa musí z bezpečnostných dôvodov pri zapnutom elektromotore vždy zdržiavať iba v pracovnej oblasti za vodiacim držadlom. Vždy dodržujte bezpečný odstup, ktorý je daný vodiacim držadlom stroja.
- Kosačku na trávu smie obsluhovať výlučne jedna osoba. Dbajte na to, aby sa v nebezpečnej oblasti v okolí stroja nezdržiavali žiadne iné osoby. (⇒ 4.)

10. Bezpečnostné zariadenia

Stroj je na zaistenie bezpečnej obsluhy a ochrany pred neoprávneným použitím vybavený mnohými bezpečnostnými zariadeniami.



Nebezpečenstvo úrazu!

Ak sa na niektorom bezpečnostnom zariadení zistí porucha, stroj sa nesmie uviesť do prevádzky. V takomto prípade sa obráťte na špecializovaného predajcu. Spoločnosť STIHL odporúča špecializovaného predajcu výrobkov STIHL.

10.1 Bezpečnostné zariadenia

Kosačka na trávu je vybavená bezpečnostnými zariadeniami, ktoré bránia neúmyselnému kontaktu žacieho noža s vyhadzovanou pokosenu hmotou. Tieto zariadenia zahŕňajú žaciu skriňu, vyhadzovaciu klapku, zberný kôš na trávu a správne namontované vodiace držadlo.

10.2 Dvojručné ovládanie

Elektromotor možno zapnúť len vtedy, ak pravou rukou stlačíte a podržíte tlačidlo zapnutia a potom ľavou rukou pritiahnete páku pre zastavenie motora k vodiacemu držadlu.

10.3 Dobeňová brzda elektromotora

Po uvoľnení páky pre zastavenie motora sa žací nôž úplne zastaví za menej než 3 sekundy.

Dobeňová brzda integrovaná v elektromotore skracuje dobu dobehu noža až po jeho úplné zastavenie.



Po zapnutí elektromotora sa nôž začne otáčať a možno počuť aerodynamický hluk. Čas dobehu zodpovedá času trvania aerodynamického hluku po vypnutí elektromotora. Možno ho odmerať pomocou stopiek.

11. Uvedenie stroja do prevádzky

11.1 Pripojenie stroja k zdroju elektrického napájania



Nebezpečenstvo zásahu elektrickým prúdom!

Dodržiujte bezpečnostné pokyny, uvedené v kapitole „Pre Vašu bezpečnosť“ (⇒ 4.2).

Pri použití káblového bubna musí byť prívodný kábel úplne rozvinutý, v opačnom prípade sa môže vplyvom zvýšeného elektrického odporu znížiť výkon, a tým dôjsť k prehriatiu.

Na pripojenie k elektrickej sieti sa smú používať len prívodné káble, ktoré sú silnejšie ako nasledujúce pogumované káble:

H07 RN-F DIN/VDE 0282

Minimálny prierez:

s dĺžkou do 25 m: 3 x 1,5 mm²

s dĺžkou do 50 m: 3 x 2,5 mm²

Spojky pripojovacích káblov musia byť vyrobené z gumy alebo pogumované a musia zodpovedať nasledujúcej norme: **DIN/VDE 0620**

Sieťové napätie a sieťová frekvencia musia byť zhodné s údajmi na výkonovom štítku, resp. s údajmi uvedenými v kapitole „Technické údaje“ (⇒ 18.).

Prívodný sieťový kábel musí byť dostatočne istený (⇒ 18.).

Tento stroj je určený na pripojenie na elektrickú sieť, ktorá má v mieste pripojenia (domovej prípojky) systémovú impedanciu Z_{\max} **0,47 Ohm** (pri 50 Hz).

Používateľ si musí sám skontrolovať, či napájacia elektrická sieť, do ktorej bude stroj pripojený, spĺňa tieto požiadavky.

V prípade nejasností v súvislosti so systémovou impedanciou napájacej elektrickej siete sa obráťte na miestneho dodávateľa elektrickej energie.

11.2 Odľahčenie napnutia elektrického kábla



Zariadenie na odľahčenie napnutia elektrického kábla zabráňuje pri práci neúmyselnému odpojeniu prívodného kábla, a tým možnému poškodeniu sieťovej zásuvky na stroji.

Prívodný kábel sa preto musí viesť cez zariadenie na odľahčenie napnutia elektrického kábla.

- Pripojovací kábel (1) upravte do slučky a túto zasuňte do otvoru (2).
- Slučku navlečte na hák (3) a pevne utiahnite.

11.3 Zapnutie kosačky na trávu



Kosačku na trávu nezapínajte vo vysokej tráve. Pri sťaženom nábehu elektromotora nastavte väčšiu výšku kosenia.

- **1** Tlačidlo zapnutia (1) stlačte a podržte.
- **2** Páku pre zastavenie motora (2) pritiahnite k držadlu a podržte.
- Tlačidlo zapnutia (1) môžete po stlačení páky pre zastavenie motora (2) opäť uvoľniť.

11.4 Vypnutie kosačky na trávu



14

- Uvoľníte páku pre zastavenie motora (1). Elektromotor a žací nôž sa po krátkej dobe dobehu úplne zastavia.

11.5 Pohon kolies

Kosačka **RME 545 V** je vybavená pohonom kolies.

Rýchlosť pohonu kolies je možné počas jazdy plynule regulovať **bez toho**, aby bolo potrebné vypnúť pohon kolies:

2,4 km/h – 4,0 km/h

Zapnutie pohonu kolies:



15

- Zapnite elektromotor. (⇒ 11.3)
- Páku pohonu kolies (1) pritiahnete k držadlu a podržte. Pohon kolies sa zapne a kosačka na trávu sa začne pohybovať vpred.



Zabráňte poškodeniu stroja!

Páku pohonu kolies musíte vždy úplne stlačiť (až na doraz), aby ste predišli následnému poškodeniu prevodovky.

Nastavenie rýchlosti pohonu kolies:



Zabráňte poškodeniu stroja!

S pákou pohonu Varío (2) manipulujte iba vtedy, keď je spustený elektromotor.

- Zníženie rýchlosti **jazdy**: Páku pohonu Varío (2) zatlačte počas jazdy dopredu.



- Zvýšenie rýchlosti **jazdy**: Páku pohonu Varío (2) pritiahnete počas jazdy dozadu.



Vypnutie pohonu kolies:



16

- Uvoľníte páku pohonu kolies (1). Pohon kolies sa vypne a kosačka na trávu sa zastaví. Elektromotor pracuje ďalej.

11.6 Vyprázdnenie zberného koša na trávu



17



Nebezpečenstvo úrazu!

Pred zvesením zberného koša na trávu vypnite elektromotor a počkajte, kým sa úplne nezastaví žací nôž.



Úplne naplnený zberný kôš na trávu môže mať hmotnosť až **16 kg**.

- Zveste a odstavte zberný kôš na trávu. (⇒ 8.5)
- Zberný kôš na trávu otvorte pomocou uzavieracej príločky (1). Horný diel zberného koša (2) vyklopte nahor a podržte. Zberný kôš na trávu preklopte smerom dozadu a vyprázdnite pokosenú hmotu. Zberný kôš na trávu je možné pevne uchopiť za držadlá (3, 4) na hornom a spodnom diele zberného koša a pohodlne vyprázdniť.
- Zatvorte zberný kôš na trávu.
- Zaveste zberný kôš na trávu. (⇒ 8.5)

12. Údržba

12.1 Všeobecne



Nebezpečenstvo úrazu!

Dodržujte bezpečnostné pokyny, uvedené v kapitole „Pre vašu bezpečnosť“ (⇒ 4.).

Ročná údržba u špecializovaného predajcu:

Kosačku na trávu nechajte raz za rok skontrolovať u špecializovaného predajcu. Spoločnosť STIHL odporúča špecializovaného predajcu výrobkov STIHL.

12.2 Čistenie stroja



18

Interval údržby: po každom použití.

Starostlivé zaobchádzanie chráni stroj pred poškodením a predlžuje jeho prevádzkovú životnosť.



Nebezpečenstvo úrazu!

Vypnite elektromotor, odpojte sieťový konektor a nechajte stroj vychladnúť.

Stroj stojí bezpečne v polohe na čistenie iba vtedy, ak je otvorená vyhadzovacia klapka.

- Kosačku na trávu umiestnite na pevný, vodorovný a hladký povrch.
- Zvoľte najvyšší stupeň kosenia. (⇒ 8.4)
- Zveste zberný kôš na trávu. (⇒ 8.5)
- Vodiace držadlo (1) uložte dozadu.
- Otvorte a podržte vyhadzovaciu klapku (2).

- Stroj vpredu nadvihnite za držadlo (3) na nosenie a umiestnite ho do polohy na čistenie.

Pokyny pre čistenie:

- Vyberte zo stroja zberný kôš na trávu a vyčistite ho mimo stroja tečúcou vodou a kefou.
- Nečistoty zo stroja odstráňte trochu vody a pomocou kefy alebo utierky. Pri čistení dbajte aj na žací nôž. Prúdom vody nikdy nestriekajte na diely elektromotora, tesnenia ani ložiská.
- Usadené zvyšky trávy vopred uvoľnite kúskom dreva.
- V prípade potreby použite špeciálny čistiaci prostriedok (napr. špeciálny čistiaci prostriedok značky STIHL).
- Na zabezpečenie dostatočného chladenia elektromotora je nutné vyčistiť otvory na nasávanie chladiaceho vzduchu (medzi krytom elektromotora a spodným dielom skrine).

12.3 Elektromotor, kolesá a prevodovka

Elektromotor nevyžaduje údržbu.

Ložiská kolies nevyžadujú údržbu.

Vario-prevodovka (RME 545 V) nevyžaduje údržbu.

12.4 Horný diel vodiaceho držadla

Interval údržby: Pred každým použitím

Skontrolujte, či horný diel vodiaceho držadla nie je poškodený – je potiahnutý izolačnou vrstvou. Ak je táto izolačná

vrstva poškodená, kosačku na trávu neuvádzajte do prevádzky a vymeňte horný diel vodiaceho držadla.

12.5 Údržba žacieho noža

Interval údržby: pred každým použitím.



Nebezpečenstvo úrazu!

Podľa miesta použitia a intenzity namáhania sa môže opotrebovanie žacích nožov značne líšiť. Ak sa stroj často používa na piesočnatej pôde, resp. pri suchom počasí, dochádza k väčšiemu namáhaniu, a tým tiež k nadmernému opotrebovaniu noža. Opotrebovaný žací nôž sa môže zlomiť, a tým spôsobiť ťažké úrazy. Preto je dôležité vždy dodržiavať pokyny na údržbu žacieho noža.

- Kosačku na trávu prevráťte do polohy na čistenie. (⇒ 12.2)
- Vyčistite žací nôž (1).
- Pomocou posuvného meradla skontrolujte na viacerých miestach **hrúbku žacieho noža** **A**. Premerajte predovšetkým oblasť aerodynamických plôch noža.
A > 2 mm
- Na prednú hranu noža priložte pravítko (2) a zmerajte **zbrúsenie hrany** **B**.
B < 5 mm

Nôž je potrebné vymeniť,

- ak je poškodený (ryhy, trhliny)
- alebo ak namerané hodnoty na jednom alebo viacerých miestach dosiahli, resp. prekročili prípustné hranice.

Ak je na kosačke na trávu namontovaný Multi-nôž (dostupný ako zvláštne príslušenstvo), platia iné hranice opotrebovania (pozri návod na obsluhu príslušenstva).

12.6 Demontáž a montáž žacieho noža



Demontáž:

- Na pridržanie noža (2) použite vhodný drevený hranol (1, cca. 60 x 60 mm).
- Skrutku noža (3) odskrutkujte kľúčom s veľkosťou SW 24.
- Odstráňte nôž (2).

Montáž:



Nebezpečenstvo úrazu!

Nôž (2) sa smie montovať iba podľa znázornenia na obrázku. Aerodynamické plochy noža ohnuté dohora musia smerovať nahor.

Predpísaný uťahovací moment skrutky noža sa musí presne dodržať, pretože od toho závisí bezpečné upevnenie rezného nástroja. Skrutku noža (3) zaistite navyše prostriedkom **Loctite 243**.

Skrutku noža (3) vymeňte pri každej výmene noža.

- Vyčistite dosadaciu plochu noža a puzdro noža.
- Skontrolujte vyváženie noža. (⇒ 12.7)
- Nôž (2) namontujte s dohora ohnutými krídlami smerom nahor (ukazujúc k stroju).
- Na pridržanie noža (2) použite vhodný drevený hranol (1, cca. 60 x 60 mm).

- Zaskrutkujte a utiahnite skrutku noža (3).
Uťahovací moment:
15 - 20 Nm

12.7 Kontrola vyváženia noža



- Demontáž noža: (⇒ 12.6)
- Prestrčte skrutkovač (1) cez stredový otvor (2) noža (3) a vyrovnejte nôž do vodorovnej polohy. Ak je nôž vyvážený správne, zostane vo vodorovnej polohe.
- Ak sa nôž nakláňa na jednu stranu, musí sa táto strana dodatočne priblížiť, aby sa dosiahla rovnováha. (⇒ 12.8)

12.8 Brúsenie žacieho noža

Spoločnosť STIHL odporúča prenechať brúsenie žacieho noža odborníkovi. Nesprávne nabrúsený nôž (nesprávny uhol ostria noža, nevyváženosť atď.) má negatívny vplyv na správnu funkciu stroja.

Návod na brúsenie:

- Demontujte žací nôž. (⇒ 12.6)
- Žací nôž sa musí pri brúsení chladiť, napr. vodou. Nesmie dôjsť k modrému zafarbeniu noža, znamenalo by to zníženie trvanlivosti ostria.
- Nože sa musia brúsiť rovnomerne, aby sa zabránilo vibráciám následkom nevyváženia.
- Dodržiavajte uhol ostria 30°.
- Po nabrúsení odhližte v prípade potreby reznú hranu noža jemným brúsnyim papirom.

12.9 Nastavenie lanka pohonu kolies (RME 545 V)



Interval údržby: Podľa potreby

Na novom stroji je napnutie lanka správne nastavené už z výroby.

Dodatočné nastavenie lanka je potrebné,

- keď sa po dlhšej dobe používania neaktivuje správne pohon kolies po použití páky pohonu kolies,
- ak je pohon kolies zapnutý neustále. – To znamená, že sa kosačka pri zapnutí stroja začne samovoľne pohybovať, hoci ste nepoužili páku pohonu kolies.



Nebezpečenstvo poranenia!

Ak chcete so strojom pracovať, musí byť lanko pohonu kolies správne nastavené. V prípade potreby vyhľadajte špecializovaného predajcu. Spoločnosť STIHL odporúča špecializovaného predajcu výrobkov STIHL.

Kontrola napnutia lanka:

- Ihneď vypnite elektromotor a odpojte sieťový konektor.
- Potiahnite páku pohonu kolies a kosačku pritom ťahajte dozadu. Od približne jednej tretiny dráhy páky sa musia hnacie kolesá zablokovať.

Nastavenie lanka:

- Otáčaním regulačnej skrutky (1) vľavo na hornom diele vodiaceho držadla v smere „+“ sa zvyšuje napnutie lanka, otáčaním v smere „-“ sa napnutie znižuje.

12.10 Uskladnenie stroja (na zimnú prestávku)

Stroj bezpečne uskladnite v suchej, uzavretej a bezprašnej miestnosti. Uistite sa, či je stroj bezpečne uskladnený mimo dosahu detí.

Kosačku uskladnite vždy len v prevádzkyschopnom stave, podľa potreby sklopte vodiace držadlo.

Skontrolujte pevné dotiahnutie všetkých matíc, svorníkov a skrutiek, poškodené či nečitateľné výstražné a bezpečnostné symboly vymeňte za nové, skontrolujte celkové opotrebovanie a riadny technický stav celého stroja. Opotrebované alebo poškodené diely vymeňte.

Prípadné závady na stroji je potrebné odstrániť zásadne ešte pred jeho uskladnením.

Pri uskladnení kosačky na dlhšiu dobu (zimná prestávka) dodržujte nasledujúci postup:

- Dôkladne vyčistite všetky povrchové plochy stroja.
- Všetky pohyblivé diely dobre naolejujte, popr. namažte tukom.

13. Preprava stroja

13.1 Transportovanie stroja



Nebezpečenstvo úrazu!

Pred prepravou stroja dbajte na bezpečnostné pokyny uvedené v kapitole „Pre vašu bezpečnosť“.
(⇒ 4.)

Pri preprave používajte vždy vhodné bezpečnostné pracovné oblečenie (pracovná obuv, pevné rukavice).

Pred zdvihnutím, resp. prenášaním stroja vždy odpojte sieťový konektor.

Prenášanie stroja:

- Stroj zdvíhajte výlučne za držadlo na nosenie (1) a vodiace držadlo (2). Vždy dodržiavajte dostatočnú vzdialenosť žacieho noža od tela, predovšetkým od chodidiel a nôh.



Upevnenie stroja:

- Stroj na ložnej ploche zaistíte vhodnými upínacími prostriedkami a dbajte na to, aby bol pri preprave vždy položený na 4 kolesách.
- Laná, resp. popruhy pripevnite k hornému dielu skrine (3).



14. Opatrenia na minimalizovanie opotrebovania a na zabránenie vzniku škôd

Dôležité pokyny na údržbu a ošetrovanie skupiny výrobkov

Kosačka na trávnu – s ručným ovládaním a napájaním z elektrickej siete (STIHL RME)

Firma STIHL v žiadnom prípade neručí za škody na zdraví alebo materiálne škody, ktoré boli spôsobené nedodržovaním bezpečnostných pokynov, predovšetkým pokynov týkajúcich sa bezpečnosti, obsluhy a údržby a použitím neschváleného príslušenstva alebo neschválených náhradných dielov.

Ak chcete predísť poškodeniu alebo nadmernému opotrebovaniu stroja STIHL, bezpodmienečne dodržiavajte nasledujúce dôležité pokyny:

1. Bežné spotrebné náhradné diely

Niektoré diely strojov STIHL podliehajú bežnému prevádzkovému opotrebovaniu i pri predpísanom používaní, a preto sa tieto diely musia v závislosti od spôsobu a doby použitia vždy včas vymeniť.

Medzi tieto diely patrí napr.:

- žací nôž,
- zberný kôš na trávnu,
- trecie lišty,
- klinový remeň (RME 545 V).

2. Dodržovanie pokynov uvedených v tomto návode na obsluhu

Používanie, údržba a uskladnenie stroja STIHL musí prebiehať tak dôkladne, ako je popísané v tomto návode na obsluhu. Za

všetky škody, ku ktorým došlo následkom nedodržania bezpečnostných pokynov a pokynov pre obsluhu a údržbu, zodpovedá sám užívateľ.

To platí predovšetkým pre:

- nedostatočne dimenzovaný prírodný kábel (prierez),
- nesprávne pripojenie na elektrickú sieť (nesprávne napätie),
- úpravy výrobku, ktoré neboli schválené spoločnosťou STIHL,
- používanie náradia a príslušenstva, ktoré nie je pre stroj schválené, vhodné alebo je kvalitatívne nevyhovujúce,
- používanie výrobku v rozpore s predpísaným určením,
- používanie výrobku na športové alebo súťažné akcie,
- následné škody, ktoré vznikli ďalším používaním výrobku s chybnými súčiastkami.

3. Údržbárske práce

Všetky práce uvedené v odstavci „Údržba“ sa musia vykonávať pravidelne, podľa predpísaných intervalov.

Pokiaľ tieto údržbárske práce nemôže vykonať sám užívateľ, musí tým poveriť špecializovaného predajcu.

Spoločnosť STIHL odporúča nechať vykonávať všetky údržbárske práce a opravy len u špecializovaného predajcu STIHL.

Odborní predajcovia STIHL budú pravidelne ponúkať školenia a poskytovať technické informácie.

Zanedbaním týchto prác môžu vzniknúť škody, za ktoré zodpovedá sám užívateľ.

K tomu patria okrem iného:

- škody na elektromotore stroja v dôsledku nedostatočného čistenia vstupných otvorov pre chladiaci vzduch (sacie drážky),
- korózia a iné škody spôsobené následkom neodborného uskladnenia,
- škody na stroji spôsobené použitím nekvalitných náhradných dielov,
- škody v dôsledku neskoro alebo nedostatočne vykonanej údržby, resp. v dôsledku údržbárskych prác alebo opráv, ktoré nevykonal servis špecializovaného predajcu.

15. Ochrana životného prostredia



Pokosená tráva nepatrí na skládku smetí, ale je najvhodnejším materiálom na kompostovanie.

Obalové materiály, stroj a príslušenstvo sú vyrobené z recyklovateľných materiálov, tieto sa musia likvidovať podľa platných predpisov.

Triedený ekologický zber a likvidácia odpadových materiálov je základným predpokladom pre efektívnu recykláciu cenných surovín. Z tohto dôvodu sa musí stroj po ukončení bežnej technickej životnosti ako neupotrebitelný odovzdať do zberu triedeného materiálu. Pri likvidácii stroja dodržujte pokyny, uvedené v kapitole „Likvidácia použitých materiálov“ (⇒ 4.9).

Pre získanie potrebných informácií o odbornej likvidácii odpadových materiálov sa obráťte na miestny recyklačný podnik alebo na špecializovaného predajcu.

16. Bežné náhradné diely

Žací nôž:
6340 702 0100

Skrutka noža:
6340 760 2801



Skrutka noža sa musí vymeniť pri každej výmene noža. Náhradné diely sú k dispozícii u špecializovaného predajcu výrobkov STIHL.

17. Prehlásenie o zhode výrobcom - EÚ

17.1 Kosačka na trávu STIHL RME 545.0, RME 545.0 C, RME 545.0 V

STIHL Tirol GmbH
Hans Peter Stihl-Straße 5
6336 Langkampfen
Rakúsko

týmto zodpovedne vyhlasuje, že

- Konštrukčný typ: Elektrická kosačka na trávu
- Výrobná značka: STIHL
- Typ: RME 545.0, RME 545.0 C, RME 545.0 V
- Šírka záberu pri kosení: 43 cm
- Sériové identifikačné číslo: 6340

zodpovedá príslušným ustanoveniam smerníc 2000/14/EC, 2006/42/EC, 2014/30/EU, 2011/65/EU a 2009/125/EC a bola vyvinutá a zhotovená v súlade s danými verziami nasledujúcich noriem

platných k dátumu výroby: EN 60335-1, EN 60335-2-77, EN 55014-1, EN 55014-2, EN 61000-3-2 a EN 61000-3-11.

Sídlo účastníkov konania:
TÜV Rheinland LGA Products GmbH
Tillystraße 2
90431 Nürnberg, DE

Na zistenie nameranej a garantovanej hladiny akustického výkonu bola aplikovaná smernica 2000/14/EC, príloha VIII.

- Nameraná hladina akustického výkonu: 93,6 dB(A)
- Garantovaná hladina akustického výkonu: 94 dB(A)

Technické podklady sú uschované v spoločnosti STIHL Tirol GmbH.

Rok výroby a číslo stroja sú uvedené na kosačke na trávu.

Langkampfen, 20.01.2021

STIHL Tirol GmbH
FN 46276 d, Landesgericht Innsbruck

v.z.

Matthias Fleischer, vedúci odboru výskumu a vývoja produktov

v.z.

Sven Zimmermann, vedúci odboru kvality

18. Technické údaje

RME 545.0, RME 545.0 C, RME 545.0 V:

Sériové identifikačné číslo	6340
Motor, druh	elektromotor
Napätie	230 V~
Príkonn (EU) 2019/1781	1600 W §2(2) (j)
Frekvencia	50 Hz
Poistka	10 A
Trieda ochrany	II
Druh ochrany	IPX 4
Rezné zariadenie	rotačný nôž
Šírka záberu pri kosení	43 cm
Otáčky rezného mechanizmu	2800 ot./min
Pohon rotačného noža	trvalý
Uťahovací moment skrutky noža	15 - 20 Nm
Priemer kolies vpredu	180 mm
Priemer kolies vzadu	200 mm
RME 545.0 V: Pohon zadných kolies	Vario prevodovka
Kapacita zberného koša na trávu	60 l
Výška kosenia	25 - 80 mm
Dĺžka	147 cm
Šírka	48 cm
Výška	102 cm

Hmotnosť:

RME 545.0	26 kg
RME 545.0 C	29 kg
RME 545.0 C (GB)	30 kg
RME 545.0 V	32 kg

Emisie hluku:

Meranie podľa 2000/14/EG:

Zaručená hladina akustického výkonu	
L_{WA}	94 dB(A)
Tolerancia K_{WA}	0,8 dB(A)
Meranie podľa EN 60335-2-77:	
Hladina akustického tlaku na pracovisku	
L_{pA}	82 dB(A)
Tolerancia K_{pA}	2 dB(A)

Vibrácie na rukách/ramenách:

Uvedená charakteristická hodnota vibrácií podľa EN 12096:

Nameraná hodnota	
a_{hw}	2,80 m/s ²
Tolerancia K_{hw}	1,40 m/s ²
Meranie podľa EN 20643, EN 60335-2-77	

18.1 REACH

REACH označuje nariadenie EÚ na registráciu, zhodnocovanie a schvaľovanie chemikálií.

Informácie o spĺňaní nariadení REACH (EÚ) č. 1907/2006 sú uvedené na stránke www.stihl.com/reach.

19. Hľadanie porúch

✘ prípadne vyhľadajte špecializovaného predajcu. Spoločnosť STIHL odporúča špecializovaného predajcu výrobkov STIHL.

Porucha:

Elektromotor nenabieha

Pravdepodobná príčina:

- Chýba sieťové napätie
- Chybný prívodný sieťový kábel/vidlica, resp. zásuvka alebo spínač
- Nie je stlačené tlačidlo zapnutia
- Elektromotor je preťažený v dôsledku príliš vysokej alebo príliš vlhkej trávy.
- Bola aktivovaná ochrana elektromotora
- Je upchatá žacia skriňa.
- Chybná poistka v konektore (verzia VB).

Odstránenie:

- Skontrolujte poistku (⇒ 11.1)
- Skontrolujte, prípadne vymeňte kábel/konektor/spínač. (⇒ 11.1)
- Stlačte tlačidlo zapnutia (⇒ 11.3)
- Elektromotor nezapínajte vo vysokej trávě, nastavte nižšiu výšku kosenia. (⇒ 8.4)
- Stroj nechajte vychladnúť. (⇒ 9.4)
- Vyčistite žaciu skriňu. (⇒ 12.2)
- Vymeňte poistku v konektore. (✘)

Porucha:

Časté vypínanie sieťového ističa

Pravdepodobná príčina:

- nekompatibilný prívodný kábel,
- preťaženie elektrickej siete,

- stroj je preťažený kosením príliš vysokej alebo vlhkej trávy.

Odstránenie:

- použite kompatibilný prívodný kábel (⇒ 11.1),
- stroj zapojte do iného elektrického okruhu,
- výšku kosenia a rýchlosť kosenia prispôbte podmienkam (⇒ 8.4).

Porucha:

Silné vibrácie počas prevádzky

Pravdepodobná príčina:

- skrutka noža je uvoľnená,
- nôž je nevyvážený.
- Uvoľnilo sa upevnenie elektromotora

Odstránenie:

- dotiahnite skrutku noža (⇒ 12.6),
- nabrúste (vyvážte) alebo vymeňte nôž (⇒ 12.8).
- Skontrolujte skrutkové upevnenie elektromotora, v príp. potreby dotiahnite skrutky (✘)

Porucha:

Nezhľadný povrch pokoseného trávniku, trávnik žltne.

Pravdepodobná príčina:

- Tupý alebo opotrebovaný žací nôž
- Príliš vysoká rýchlosť pojazdu pri kosení v pomere k výške kosenia

Odstránenie:

- Nabrúste alebo vymeňte žací nôž (⇒ 12.8)
- Znížte rýchlosť pojazdu pri kosení a/alebo nastavte správnu výšku kosenia (⇒ 8.4)

Porucha:

Sťažené zapínanie alebo pokles výkonu elektromotora

Pravdepodobná príčina:

- Kosenie príliš vysokej alebo príliš vlhkej trávy.
- Upchatá žacia skriňa.

Odstránenie:

- Výšku kosenia a rýchlosť kosenia prispôbte podmienkam kosenia. (⇒ 8.4)
- Vyčistite žaciu skriňu (pri čistení vyťahnite konektor kábla zo sieťovej zásuvky). (⇒ 12.2)

Porucha:

Upchatý vyhadzovací kanál.

Pravdepodobná príčina:

- Opotrebovaný žací nôž
- Kosenie príliš vysokej alebo príliš vlhkej trávy

Odstránenie:

- Vymeňte žací nôž (⇒ 12.6)
- Výšku kosenia a rýchlosť kosenia prispôbte podmienkam kosenia (⇒ 8.4)

Porucha:

RME 545 V: Pri zatahnutí páky pohonu kolies sa neaktivuje pohon

Pravdepodobná príčina:

- Nesprávne nastavené lanko pohonu kolies
- Porucha lanka pohonu kolies (napr. zalomené)
- Opotrebovaný klinový remeň
- Porucha prevodovky

Odstránenie:

- Skontrolujte nastavenie lanka (⇒ 12.9)
- Vymeňte lanko (✘)

- Vymeňte klinový remeň (✘)
- Vymeňte prevodovku (✘)

Porucha:

RME 545 V: Nefunguje regulácia rýchlosti pohonu kolies Vario.

Pravdepodobná príčina:

- Páka pohonu kolies Vario je posunutá v nesprávnom smere
- Vyskočené alebo poškodené (napr. zalomené) lanko pohonu kolies Vario

Odstránenie:

- Páku pohonu kolies Vario posuňte správnym smerom (⇒ 11.5)
- Zaveste alebo vymeňte lanko pohonu kolies Vario (✘)

20. Servisný plán

20.1 Potvrdenie o prevzatí

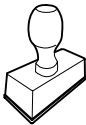
Model:	_____
Sériové číslo:	<input type="text"/> <input type="text"/> <input type="text"/> <input type="text"/> <input type="text"/> <input type="text"/> <input type="text"/> <input type="text"/> <input type="text"/> <input type="text"/>
Dátum:	<input type="text"/> <input type="text"/> <input type="text"/> <input type="text"/> <input type="text"/> <input type="text"/>
	
Ďalší servis	
Dátum:	<input type="text"/> <input type="text"/> <input type="text"/> <input type="text"/> <input type="text"/> <input type="text"/>

20.2 Potvrdenie o vykonaní servisných prác



Tento návod na obsluhu dajte špecializovanému predajcovi výrobkov STIHL pri vykonávaní údržbárskych prác. Do predtlačенých polí poskytnite potvrdenie o vykonaní servisných prác.

 Servis vykonaný dňa

 Dátum nasledujúceho servisu

Sayın Müşterimiz,

STIHL ürünlerini tercih ettiğinizden dolayı teşekkür ederiz. Ürünlerimizi, müşterilerimizin talepleri ve istekleri doğrultusunda yüksek kalite ile geliştiriyor ve üretiyoruz. Bu sayede ekstrem şartları yerine getiren ve yüksek derecede güvenilir ürünler geliştirilmektedir.

STIHL markası aynı zamanda, alanında da yüksek kalite sunar. Bayilerimizden ve ihtisas mağazalarından ürünlerimizin kullanımı ve teknik özellikleri hakkında detaylı bilgi alabilirsiniz.

Ürünlerimize göstermiş olduğunuz güvenden dolayı teşekkür eder STIHL ürünlerimiz ile iyi çalışmalar dileriz.

Dr. Nikolas Stihl

ÖNEMLİ: KULLANIMDAN ÖNCE KILAVUZU OKUYUN VE SAKLAYIN.

1. İçindekiler

Kullanım kılavuzu hakkında	282
Genel	282
Kullanım kılavuzunu okuma talimatı	282
Ülke versiyonları	282
Cihazın tarifi	283
Güvenliğinin için	283
Genel	283
Uyarı - Elektrik akımından kaynaklanan tehlikeler	284
Kıyafet ve donanım	284
Cihazın taşınması	285
Çalışmadan önce	285
Çalışma esnasında	285
Bakım, temizleme, onarım ve depolama	287
Uzun süreli çalışma aralarında saklama	288
İmha	288
Sembol açıklamaları	288
Teslimat kapsamı	289
Cihazın çalışmaya hazır hale getirilmesi	289
Genel	289
Gidonun montajı	289
Kablo kılavuzunun montajı	289
Çim toplama sepetini monte etme	290
Kullanma elemanları	290
Genel	290
Gidonu yatırın	290
Gidon yan ayarı	290
Merkezi kesim yüksekliği ayarı	290
Çim toplama sepetinin takılması ve çıkarılması	290

Doluluk seviyesi göstergesi	291
Çalışmaya yönelik uyarılar	291
Genel	291
Elektrikli motora doğru şekilde yüklenme	291
Biçme bıçağı bloke olmuşsa	291
Termik elektrikli motor aşırı yük emniyeti	291
Kullanıcının çalışma alanı	291
Güvenlik tesisatları	291
Koruma tertibatları	292
İki elle kullanım	292
Elektrikli motorun yavaşlatma freni	292
Cihazın çalıştırılması	292
Cihazın elektrige bağlanması	292
Gergi giderme mekanizması	292
Çim biçme makinesinin çalıştırılması	292
Çim biçme makinesinin kapatılması	293
Tekerlek tahriki	293
Çim toplama sepetinin boşaltılması	293
Bakım	293
Genel	293
Cihazın temizlenmesi	293
Elektrikli motor, Tekerlekler ve Şanzuman	294
Gidon üst parçası	294
Biçme bıçağının bakımının yapılması	294
Biçme bıçağının sökülmesi ve takılması	294
Bıçağın dengesini kontrol etme	295
Biçme bıçağının bilenmesi	295
Kablo ağı paketli makine ünitesini ayarlayın. (RME 545 V)	295
Saklama (kış molası)	295
Nakliye	296
Nakliye	296

Aşınmanın en aza indirgenmesi ve hasar oluşumunun önlenmesi	296
Çevre koruma	297
Sık kullanılan yedek parçalar	297
EU Uygunluk Beyanı	297
Çim biçme makinesi STIHL RME 545.0, RME 545.0 C, RME 545.0 V	297
STIHL Yönetim merkezi adresi	297
STIHL Dağıtım şirketleri adresleri	297
STIHL İthalatçılar adresleri	298
Teknik veriler	298
REACH	298
Hata arama	298
Servis planı	300
Teslimat onayı	300
Servis onayı	300

2. Kullanım kılavuzu hakkında

2.1 Genel

Bu kullanım kılavuzu üreticinin EG yönergesi 2006/42/EC'ye ilişkin **Orijinal Kullanım Kılavuzudur**.

STIHL, ürün yelpazesini geliştirme çalışmalarına kesintisiz olarak devam etmektedir, bu nedenle teslimat kapsamında biçim, teknik ve donanım yönünden değişiklik yapma hakkı saklıdır. Bu kitapçıkta bilgiler ve resimler hiçbir talep hakkı doğurmayacaktır.

Kullanım kılavuzunda her ülkede mevcut olmayan modeller de yer almaktadır.

Bu kullanım kılavuzu telif haklarıyla korunmuştur. Tüm hakları saklıdır, özellikle elektronik sistemlerle çoğaltma, çeviri ve işleme hakkı.

2.2 Kullanım kılavuzunu okuma talimatı

Resimler ve metinler, belirli kullanım adımlarını tarif eder.

Cihaz üzerinde bulunan tüm semboller bu kullanım kılavuzunda açıklanır.

Bakış yönü:

Kullanım kılavuzundaki "sol" ve "sağ" kavramları için bakış yönü: Kullanıcı cihazın arkasında durur ve sürüş yönünde ileri bakar.

Bölüm yönlendirme:

Diğer açıklamaların yer aldığı bölümlere ve alt bölümlere bir ok işareti ile yönlendirme yapılmıştır. Aşağıdaki örnekte bir bölüme yönlendirme gösterilmektedir: (⇒ 3.)

Metin bölümlerine ait işaretler:

Tanımlanan talimatlar takipteki örnekte belirtildiği gibi olabilir.

Kullanıcının müdahalesini gerektiren kullanım adımları:

- Cıvataı (1) bir cıvata sökücü ile çözünüz, kolu (2) tetikleyiniz ...

Genel sıralamalar:

- Ürünün spor veya yarışma gibi faaliyetlerde kullanılması

Ek anlamlı metinler:

Ek anlamlı metin bölümleri, devamında tarif edilen sembollerden biriyle işaretlenerek vurgulanmıştır.



Tehlike!

Kişiler için kaza ve ağır yaralanma tehlikesi. Belirli bir davranış şekli gereklidir veya yasaklanmıştır.



Uyarı!

Şahıslar için yaralanma tehlikesi. Belirli bir davranış, olası yaralanmaları önleyecektir.



Dikkat!

Belirli bir davranışla önlenilecek hafif yaralanmalar ve/veya maddi hasarlar.



Bilgi

Cihazdan daha fazla fayda sağlanması ve olası kullanım hatalarının önlenmesi için verilen bilgilerdir.

Resim açıklanmalı metinler:

Cihazın kullanımını açıklayan resimleri, kullanım kılavuzunun en başında bulabilirsiniz.

Bu kamera sembolü, resim sayfasındaki resimlerin kullanım kılavuzundaki ilgili metinlerle eşleştirilmesini sağlamaktadır.



2.3 Ülke versiyonları

STIHL, teslimatın yapılacağı ülkeye bağlı olarak farklı fiş ve şalterlere sahip aletler göndermektedir.

Resimlerde Euro tipi fişe sahip cihazlar gösterilmiştir, farklı fiş modellerine sahip cihazların elektrik bağlantısı da yine aynı şekilde gerçekleştirilir.

3. Cihazın tarifi



- 1 Gidon üst parçası
- 2 Döner tutamak
- 3 Makine numarasına sahip güç plakası
- 4 Elektrikli motorun kaputu
- 5 Taşıma kolu
- 6 Koruyucu çita
- 7 Kesim yüksekliği göstergesi
- 8 Merkezi kesim yüksekliği ayarı
- 9 Gidon yükseklik ayarı döner tutamağı
- 10 Çim toplama sepeti
- 11 Gövde üst parçası
- 12 Boşaltma kapağı
- 13 Doluluk seviyesi göstergesi
- 14 Motor durdurma kolu
- 15 Çalıştırma düğmesi
- 16 Vario-tahrik kolu (RME 545 V)
- 17 Tekerlek tahriki kelepçesi (RME 545 V)
- 18 Elektrik bağlantısı

4. Güvenliğiniz için

4.1 Genel



Cihaz ile yapılan çalışmalarda kaza önleyici kurallara kesinlikle uyunuz.



Cihaz ilk kez çalıştırılmadan önce kullanım kılavuzunun tamamı dikkatle okunmalıdır. Kullanım kılavuzunu daha sonraki kullanımlar için dikkatle saklayınız.

Bu önlemlerin alınması, güvenliğinizi için şarttır, fakat liste eksiksiz değildir. Cihazı daima dikkatli bir şekilde ve sorumluluk bilinciyle kullanınız ve diğer kişilerin veya bu kişilere ait nesnelerin zarar görmesine yol açan kazalarda tüm sorumluluğun makine sürücüsüne veya kullanıcıya ait olduğunu unutmayınız.

Kumanda parçaları ve makine kullanımı hakkında bilgi edinin.

Cihaz sadece cihazın kullanımını bilen ve kullanım kılavuzunu okumuş olan kişiler tarafından kullanılmalıdır. İlk kullanımdan önce her kullanıcı, konuya özgü ve uygulamaya yönelik eğitimler/bilgiler almaya gayret etmelidir. Cihazın nasıl kullanılacağı hakkında satıcınızdan veya bir uzmandan bilgi alın.

Bu eğitimde, cihaz ile çalışma sırasında özellikle özen ve konsantrasyonun ne kadar önemli olduğu hakkında kullanıcı bilgilendirilmelidir.

Cihazı kurallara uygun yapıda kullanıyor olsanız da risk olasılıkları halen mevcuttur.



Boğulma nedeniyle hayati tehlike!

Ambalaj malzemesiyle oynayan çocukların boğulma tehlikesi vardır. Ambalaj malzemesini çocuklardan kesinlikle uzak tutun.

Cihazı ve tüm ilave parçaları sadece bu modeli tanıyan ve kullanımını bilen kişilere veriniz ve/veya ödünç veriniz. Kullanım kılavuzu cihazın bir parçasıdır ve birlikte verilmesi gerekmektedir.

Cihaz, ancak kişi iyice dinlenmişken, ruhsal ve fiziksel açıdan iyi durumdayken çalıştırılmalıdır. Eğer sağlığınıza ilgili bir sorunuz varsa, cihazla çalışmanızın mümkün olup olmadığına dair doktorunuza danışın. Alkol, tepki

kabiliyetini etkileyen ilaç veya uyuşturucu kullanımından sonra cihaz ile çalışılmamalıdır.

Kullanıcının cihazı kullanmak ve bununla çalışmak için fiziksel, duyuşsal ve zihinsel yetkin olmasını sağlayın. Kullanıcı fiziksel, duyuşsal veya zihinsel açıdan kısıtlı ise kullanıcı sadece sorumlu bir kişinin gözetimi veya talimatlarına göre çalışabilir.

Kullanıcının reşit olmasını veya ilgili yerel kurallara göre gözetim altında meslek eğitimi almış olmasını sağlayın.

Cihaz şahsi kullanım için tasarlanmıştır.

Dikkat - Kaza tehlikesi!

Cihaz sadece çim biçmek için üretilmiştir. Makinenin başka bir amaçla kullanılması tehlikeli olabileceğinden veya cihazda hasara yol açabileceğinden yasaktır.

Kullanıcı için tehlike teşkil edeceğinden cihaz, aşağıdaki gibi durumlarda kullanılmamalıdır (sıralama bütün olası durumları içermez):

- Çalılıkların, çitlerin ve küçük ağaçların traşlanması,
- Fidan kesimi,
- Çatıdaki ve balkondaki çimlerin bakımı,
- Ağaç ve çit parçalarının doğranması ve öğütülmesi,
- Yol temizliği (emdirme, üfleme),
- Arazideki köstebek yuvaları gibi engebelerin düzeltilmesi.
- Kesilen çimin, bunun için öngörülmuş çim toplama sepetinin haricinde taşınması.

STIHL tarafından izin verilen aksesuarların yetkili kişilerce montajı hariç, cihaz üzerinde yapılan her değişiklik güvenlik nedenleriyle yasaktır, ayrıca bu

garanti anlaşmasının iptal olmasına neden olur. İzin verilmiş aksesuarlar hakkında yetkili STIHL bayinizden bilgi edinebilirsiniz.

Cihazda özellikle performansı ya da yanmalı motorun ve/veya elektro motorun devrini etkileyen her tür değişiklik yasaktır.

Cihaz ile eşya, hayvan, kişi ve özellikle de çocukların taşınması yasaktır.

Açık alanlarda, parklarda, spor stadyumlarında, sokaklarda ve ormancılık ve ziraat alanlarında kullanırken dikkatli işletim son derece önemlidir.

Cihazı, düz bir zemindeyse ve kendiliğinden yuvarlanmıyorsa bırakın.



Dikkat! Titreşim sebebiyle sağlık için tehlike! Aşırı titreşim, özellikle dolaşım problemi olan kişilerde kan

dolaşımının veya sinirlerin zarar görmesine sebep olabilir. Titreşim sebebiyle oluşabilecek belirtilerin ortaya çıkması durumunda doktora başvurun. Parmaklarda, ellerde veya bileklerde ortaya çıkan bu tür belirtiler arasında şunlar yer alır (sıralama bütün olası belirtileri içermez):

- His kaybı,
- Ağrı,
- Kas zayıflığı,
- Ciltte renk değişimi,
- Rahatsızlık veren karıncalanma.

Çalışma sırasında gidonu iki elinizle ön görülen noktalardan sıkıca ancak çok fazla kasılmadan tutun.

Çalışma sürelerini, uzun çalışma süresi neticesinde yüksek ölçüde yüklenme olmayacak yapıda planlayın.

4.2 Uyarı - Elektrik akımından kaynaklanan tehlikeler



**Dikkat!
Elektrik çarpması tehlikesi!**

Elektrik güvenliği için özellikle elektrik kablosu, elektrik fişi, açma- kapama şalteri ve bağlantı kablosu büyük önem taşımaktadır. Hasarlı kablolar, bağlantılar ve fişler veya kurallara uygun olmayan bağlantı hatları, elektrik şoku tehlikesinin ortadan kaldırılması için kullanılmamalıdır.



Bu nedenle bağlantı kablosunda hasar veya eskime (kırılma) olup olmadığını düzenli olarak kontrol ediniz.

Cihazı sadece açılmış elektrik kablosu ile çalıştırınız.

Kablo makarası kullanıldığında bu kullanım öncesi daima tam olarak açılmış olmalıdır.

Asla hasarlı bir uzatma kablosu kullanmayın. Arızalı kabloları yenisi ile değiştirin ve uzatma kablolarında tamirat yapmayın.

Kablolar hasar görmüşse veya aşınmışsa cihaz kullanılmamalıdır. Özellikle şebeke bağlantı kablosunu hasarlara ve eskimeye karşı kontrol edin.

Şebeke kablolarının bakım ve onarım çalışmaları sadece özel eğitimli personel tarafından gerçekleştirilmelidir.

Elektrik çarpması tehlikesi!

Hasarlı bir kabloyu şebeke ağına bağlamayın ve hasarlı kabloya ancak akım şebekesinden ayrıldıktan sonra temas edin.

Elektrik çarpması tehlikesi!

Hasarlı kablolar, bağlantılar ve soketler veya kurallara uygun olmayan bağlantı hatları kullanılmamalıdır.

Kesme ünitelerine (bıçak) ancak cihaz şebekeden ayrıldıktan sonra temas edin.

Kullanılan şebeke kablosunun yeterince güvenli hale getirilmiş olduğundan emin olun.



Tahrir motoru sıçrayan suya karşı emniyete alınmıştır, fakat buna rağmen cihaz yağmur altında ve ıslak ortamda kullanılmamalıdır.

Dış alanda sadece cihaz ile kullanılması uygun olan, nem izolasyonlu uzatma kablosu kullanınız (⇒ 11.1)

Kablo, biçme esnasında bıçaktan uzak tutulmalıdır.

Bağlantı hattını soketten ve dişi fişten tutarak ayırınız ve bağlantı hatlarını çekmeyiniz.

Eğer cihaz bir jeneratöre bağlanmışsa, akım dalgalanmalarından dolayı hasar görebileceği unutulmamalıdır.

Cihazı sadece tetikleme akımı en fazla 30 mA olan, hatalı akım emniyet tertibatı ile korunmuş bir elektrik beslemesine bağlayın. Daha fazla bilgiyi elektrik tesisatçınızdan alabilirsiniz.

Elektrik güvenliği nedeniyle gidondaki elektrik kablosu her zaman düzgün olarak monte edilmiş olmalıdır.

4.3 Kıyafet ve donanım



Çalışma esnasında daima sağlam tabanlı sağlam ayakkabılar giyilmelidir. Asla yalınayak veya sandaletlerle çalışmayınız.



Bakım ve temizlik çalışmalarında ve cihazın taşınmasında sağlam eldivenler takılmalı ve uzun saçlar toplanarak korunmalıdır (baş örtüsü, şapka vs.).



Biçme bıçağının bileylenmesinde özel bir koruyucu gözlük kullanılmalıdır.

Cihaz, ancak uzun bir pantolon ve dar kıyafetlerle çalıştırılmalıdır.

Asla bol giysiler giymeyiniz, bu giysiler hareketli parçalara (kumanda kolu) takılabilir - ayrıca takı, kravat ve şal da giyilmemelidir.

4.4 Cihazın taşınması

Cihazın sivri ve sıcak parçalarının sizi yaralamaması için daima eldivenlerle çalışınız.

Cihazı taşımadan önce kapatın, elektrik kablosunu çekin ve bıçağın durmasını bekleyin.

Cihazı sadece elektrikli motor soğukken taşıyın.

Cihazın ağırlığını dikkate alın ve gerekirse uygun yükleme yardımcılarını kullanın (yükleme rampaları, kaldırma düzenekleri).

Cihazı ve birlikte taşınan cihaz parçalarını (örn. çim toplama sepeti) yükleme yüzeyi üzerinde yeterli boyuttaki sabitleme araçları ile (kemer, halat v.s.) emniyete alın.

Cihazın kaldırılması ve taşınması esnasında çim biçme bıçağı ile temas etmeyin.

“Nakliye” bölümündeki bilgilere dikkat ediniz. Orada cihazın nasıl kaldırılacağı ve/veya bağlanacağı açıklanmıştır. (⇒ 13.)

Cihazın nakliyesinde yerel yasal düzenlemelere, özellikle de cisimlerin yükleme yüzeylerinde taşınması ve yükün emniyete alınması ile ilgili düzenlemelere uyunuz.

4.5 Çalışmadan önce

Sadece kullanım kılavuzunu okumuş olan kişilerin cihaz ile çalıştığından emin olun.

Lütfen benzinli motorlu ve/veya elektrikli motorlu bahçe aletlerinin çalışma zamanlarına yönelik yerel kurallara dikkat edin.

Cihazın kullanılacağı araziye kontrol edin ve taşları, sopaları, kabloları, kemikleri ve cihazın havalandırabileceği diğer tüm yabancı cisimleri uzaklaştırınız. Engeller (örn. kesilmiş ağaçlar, kökler) uzun çimlerde kolayca gözden kaçabilir.

Bu nedenle cihaz üzerinde çalışmadan önce çim alandaki uzaklaştırılmayan tüm yabancı maddeleri (engelleri) işaretleyin.

Cihazın kullanılmasından önce arızalı ve/veya aşınmış ve hasar görmüş tüm parçalar değiştirilmelidir. Makine üzerinde bulunan, okunamayacak durumdaki veya hasarlı tehlike ve uyarı levhaları yenilenmelidir. STIHL yetkili bayinizde yedek yapışkan levhalar ve tüm diğer yedek parçalar hazır tutulmaktadır.

Cihaz daima çalışma güvenliği sağlanmış durumda çalıştırılmalıdır. Her çalıştırma öncesinde şunları kontrol edin:

- cihazın kurallara uygun şekilde monte edilmiş olup olmadığı,

- kesim aleti ve tüm kesme ünitesi (biçme bıçağı, tespitleme elemanları, çim biçme haznesi gövdesi) sorunsuz durumda olmalıdır. Özellikle emniyetli bir şekilde oturup oturmadığına, hasar (çizik ve çentik) ve aşınma olup olmadığına dikkat edin.
- emniyet tesisatları (örn. boşaltma kapağı, gövde, gidon, motor durdurma kolu) sorunsuz bir durumda olmalı ve kurallara uygun olarak çalışıyor olmalıdır.
- çim toplama sepeti hasarsız ve tamamen monte edilmiş olmalıdır; hasarlı bir çim biçme sepeti kullanılmamalıdır.
- elektrikli motorun yavaşlatma freni çalışıyor olmalıdır.

Gerekirse tüm çalışmaları uygulayın ve/veya yetkili satıcı ile iletişime geçin. STIHL, STIHL-yetkili bayilerini/servislerini önermektedir.

"Elektrik akımından kaynaklanan tehlikeler" bölümündeki bilgileri dikkate alın (⇒ 4.2).

Önceden monte edilmiş bıçak olmadan elektrikli motoru asla çalıştırmayın. Elektrikli motorda aşırı ısınma tehlikesi!

4.6 Çalışma esnasında



Tehlike bölgesinde hayvanlar veya insanlar ve özellikle çocuklar varken çalışmayınız.

Cihaza monte edilmiş olan ayar ve güvenlik tesisatları çıkartılmamalı veya köprülenmemelidir. Özellikle motoru durdurma kelepçesini asla gidona tespitlemeyin (örn. bağlayarak)

Gidon düzgün olarak monte edilmiş olmalıdır ve değiştirilmemelidir. Cihazı asla katlanmış gidonla çalıştırmayınız.

Asla gidona herhangi bir cisim sabitlemeyin (örn. iş giysisi). Uzatma kabloları gidonun çevresine sarılmamalıdır.

Sadece gün ışığında veya aydınlatma iyi durumdayken çalışınız.

Ortam sıcaklığı +5°C'nin altında ise asla çalışmayın.

Cihazla yağmurda, fırtınada ve özellikle yıldırım tehlikesi durumunda çalışmayın!

Nemli zeminde sürtünme azalacağından kaza tehlikesi artacaktır.

Kaymayı engellemek için dikkat etmek gerekmektedir. Mümkünse cihazın nemli tabanlarda kullanılmasından kaçınınız.

Cihazı yağmurda bırakmayın.

Cihazın çalıştırılması:

Cihazı çalıştırırken "Cihazın çalıştırılması" bölümündeki talimatlara uygun olarak dikkatli olunuz. (⇒ 11.)

Ayaklarınız ve kesim aleti arasında yeterli mesafenin olmasına dikkat edin.

Cihaz çalıştırılma sırasında düz bir yüzeyde bulunmalıdır.

Cihaz çalıştırılmadan önce ve çalıştırma işlemi sırasında devrilmemelidir.

Boşaltma kanalı boşaltma kapağı ve/veya çim toplama sepeti ile örtülmemişse elektrikli motoru çalıştırmayınız.

Kısa süre içinde sık sık çalıştırma işlemi yapmaktan ve özellikle de marş düğmesi ile "oynamaktan" kaçınınız. Elektrikli motorda aşırı ısınma tehlikesi!

Engibeli arazide çim biçme:

Eğimlerde cihazı daima enine olarak kullanınız, asla eğime doğru kullanmayınız. Eğer kullanıcı biçme işlemi sırasında eğime doğru kontrolünü kaybederse, biçme halindeki cihaz tarafından ezilebilir.

Eğimli arazide sürüş yönünüzü değiştirirken özel dikkat gösteriniz.

Eğimlerde kontrolü kaybetmemeye dikkat edin ve cihazla aşırı dik eğimlerde çalışmaktan kaçınınız.

Güvenlik nedeniyle, makine 25°'nin (% 46,6) üzerinde eğime sahip arazilerde kullanılmamalıdır. **Yaralanma tehlikesi!** 25°'lik bir eğim, 100 cm'lik yatay uzunlukta 46,6 cm'lik bir dikey yükselişe eşdeğerdir.

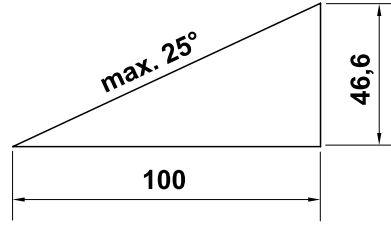

Çalışma:



Dikkat! Yaralanma tehlikesi!

Ellerinizi veya ayaklarınızı asla dönen parçaların altına veya yakınına getirmeyiniz. Asla dönen

bıçağa dokunmayın. Boşaltma ağzından daima uzak durunuz. Gidonun sağlamış olduğu güvenlik mesafesine her zaman uyulmalıdır.



Bıçağı, cihazı işletimdayken kontrol etmeyiniz. Biçme bıçağı çalışırken asla boşaltma kapağı ve/veya çim toplama sepetini çıkarmayınız. Döner bıçak yaralanmalara neden olabilir.

Cihazı yürüme hızında hareket ettiriniz. Çalışırken asla cihaz ile birlikte koşmayın. Cihazın hızlı bir şekilde hareket ettirilmesi durumunda tökezleme veya kayma gibi nedenlerle yaralanma tehlikesi artacaktır.

Çim biçme makinesini çevirirken veya kendinize çekerken özellikle dikkatli olun.

Tökezleme tehlikesi!

Cihazı asla elektrikli motor çalışırken veya elektrik kablosu takılıken kaldırıp taşımayın.

Çim köklerine gömülü nesnelerin (çim sulama tertibatları, bitki kazıkları, su valfleri, temeller, elektrik kabloları vs.) etrafından dolaşılmalıdır. Bunun gibi nesnelerin asla üzerlerinden geçmeyiniz.

Yamaçlar, arazi kenarları, hendekler ve su kenarları civarında çalışırken cihazı dikkatli kullanınız. Böyle tehlike olasılığı yüksek olan yerlerden uzakta çalışınız.

Cihaz veya çim biçme makinesi bir engele ve/veya yabancı cisme çarpmışsa, elektrikli motor durdurulmalı, elektrik kablosu çekilmeli ve bir uzman tarafından kontrol edilmelidir.



STOP

Motorun kapatılmasından sonra, kesim aletinin birkaç saniyelik bir müteakip çalışma yapacağını unutmayınız.

Aşağıdaki durumlarda elektrikli motoru kapatınız,

- cihaz taşıma esnasında çim yüzeyler dışındaki bir yüzeye yatırılacaksa,
- cihaz biçilecek yüzeyden arada bir uzaklaştırılacaksa,
- çim toplama sepetini çıkarmadan önce,
- kesim yüksekliğini ayarlamadan önce.



Aşağıdaki durumlarda elektrikli motoru durdurun, elektrik fişini çekin ve kesim aletinin tamamen durduğundan emin olun:

- blokajları çözmeden veya boşaltma kanalındaki tıkanıklıkları gidermeden önce;
- Kesim aletine yabancı bir cisim girmişse. Kesim aletinde hasar oluşup oluşmadığı kontrol edilmelidir. Cihaz hasarlı veya eğilmiş bıçak mili veya elektrikli motor mili ile çalıştırılmamalıdır. **Bozuk parçalar nedeni ile yaralanma tehlikesi!**
- Cihazı kontrol etmeden, temizlemeden veya makine üzerinde çalışmaya başlamadan önce; (örn. kesim yüksekliğinin ayarlanması, gidonun katlanması veya ayarlanması);
- Cihaz terk edilmeden önce ve/veya cihaz gözetim altında değilse;
- Cihaz kaldırılmadan veya taşınmadan önce;
- Nakliye öncesinde.
- yabancı bir cisme çarptığında veya cihaz alışıldan daha fazla titriyorsa. Bu durumlarda cihazda ve özellikle kesim biriminde (bıçak, bıçak mili, bıçak tespiti) hasar olup olmadığını kontrol ediniz ve cihazı tekrar çalıştırmadan ve cihazla çalışmadan önce gerekli tamirleri yapınız.



Yaralanma tehlikesi!

Kuvvetli titreşimler normalde bir arıza belirtisidir. Cihaz, hasarlı veya eğilmiş bıçak mili ile ya da hasarlı veya eğilmiş biçme bıçağı ile çalıştırılmamalıdır. Gerekli bilgilere hakim değilseniz gerekli onarım çalışmalarını uzmanlara – STIHL, STIHL yetkili servislerini/bayilerini önermektedir – yaptırın.

Çalıştırma esnasında cihazdan kaynaklanan voltaj oynamaları, şebeke koşulları uygun değilse aynı elektrik şebekesine bağlı diğer cihazlara zarar verebilir. Bu durumda uygun önlemler alınmalıdır (örn. söz konusu tertibattan farklı bir şebekeye bağlama, cihazın düşük empedanslı bir elektrik şebekesinde çalıştırılması).

4.7 Bakım, temizleme, onarım ve depolama



Cihazda yapılacak çalışmalardan, cihazın ayarlanması ve temizlik çalışmalarından ve bağlantı kablosunun dolanıp dolanmadığının veya hasarlı olup olmadığının kontrolünden önce motoru kapatınız ve elektrik fişini çekiniz.

Cihazı kapalı mekanlarda muhafaza etmeden, bakım çalışmaları ve temizlik yapmadan önce cihazın tamamen soğumasını sağlayın.

Temizleme:

Çalışmadan sonra tüm cihaz dikkatlice temizlenmelidir. (⇒ 12.2)

Asla yüksek basınçlı temizleyici kullanmayın ve cihazı akan suyun altında (örn. B bahçe hortumu ile) temizlemeyin. Aşındırıcı temizlik maddeleri kullanmayın. Bunlar plastiğe veya metale zarar vererek STIHL cihazının çalışma güvenliğini riske atabilir.

Yangın tehlikesini önlemek için elektrikli motor kaputu ve gövde arasındaki soğutma havası deliklerinin olduğu bölge örn. çim, sap, yosun, yaprak veya yağdan uzak tutulmalıdır.

Bakım çalışmaları:

Sadece bu kullanım kılavuzunda belirtilmiş olan bakım çalışmaları gerçekleştirilmelidir, tüm diğer çalışmalar yetkili kişiler tarafından yapılmalıdır. Gerekli bilgiye ve yardımcı malzemelere sahip değilseniz **daima** yetkili servisimize başvurunuz.

STIHL, bakım ve onarım çalışmalarının sadece STIHL yetkili servisleri tarafından yapılmasını önerir. STIHL yetkili servislerine düzenli olarak eğitim verilmekte ve teknik bilgi sağlanmaktadır.

Sadece STIHL tarafından bu cihaz için izin verilmiş olan araçları ve aksesuarları veya teknik olarak benzer parçaları kullanınız, aksi halde kişisel yaralanmaların ya da cihazda hasarların meydana gelebileceği kazaların oluşma riski vardır. Sorularınızda bir yetkili bayiye başvurmalısınız.

Orijinal STIHL aletleri, aksesuarları ve yedek parçaları cihaza ve kullanıcının beklentilerine en uygun özelliklere sahiptir. Orijinal STIHL yedek parçaları, STIHL yedek parça numarası, STIHL yazısı ve gerekirse STIHL yedek parça işaretinden anlaşılır. Küçük parçalarda sadece işaret de bulunabilir.

Uyarı ve bilgi etiketlerinin daima temiz ve okunaklı olmalarını sağlayınız. Hasarlı veya kaybolan etiketler STIHL-yetkili bayisinden temin edebileceğini yeni orijinal levhalar ile değiştirilmelidir. Bir yapı parçası yenisiyle değiştirilecekse, yeni parçanın da aynı etiketle donatılmasına dikkat ediniz.

Kesim biriminde yapılacak çalışmaları sadece kalın iş eldivenleriyle ve büyük bir dikkatle gerçekleştiriniz.

Cihazın daima güvenli işletim durumunda bulunması için, özellikle bıçak civatası olmak üzere tüm somunların, pimlerin ve vidaların her zaman iyice sıkılmış olmasını sağlayınız.

Cihazın tamamını ve çim toplama sepetini düzenli olarak, özellikle de saklanması için (örn. kış molasından önce) aşınma veya hasara karşı kontrol edin. Cihazın daima güvenli işletim durumunda bulunması için, eskimiş veya hasar görmüş parçaları güvenlik açısından derhal değiştirin.

Bakım çalışmaları için yapı parçaları veya koruma tertibatlarının çıkarılmış olması durumunda bunlar derhal yönetmeliklere uygun olarak tekrar takılmalıdır.

Düzenli olarak biçme bacağı için emniyetli bir şekilde oturup oturmadığını, hasar ve aşınma olup olmadığını kontrol edin.

4.8 Uzun süreli çalışma aralarında saklama

Soğutulan cihazı kuru, kapalı bir alanda depolayın.

Cihazın, yetkili olmayan kişilerce (örn. çocuklar tarafından) kullanılmamasını sağlayın.

Cihazı saklamadan önce (örn. kış molası) iyice temizleyiniz.

Cihaz daima çalışma açısından güvenli durumda saklanmalıdır.

Cihazı, düz bir zeminde istemsiz olarak yuvarlanmayacak şekilde düz bir zeminde muhafaza edin.

4.9 İmha

Çim biçme makinesi kullanım ömrünü doldurduğu zaman kurallara uygun bir şekilde imha edilmesine dikkat edin. Cihazı imha etmeden önce kullanılmayacak hale getirin. Kazaları önlemek için özellikle şebeke kablosu ve/veya elektrikli motora giden elektrik kablosunu sökün.

Kesim aleti tarafından yaralanma tehlikesi!

Cihazı kullanılmadığı durumlarda da asla gözetimsiz bırakmayın. Cihaz ve kesim aletinin çocukların erişemeyeceği yerlerde muhafaza edilmesini sağlayın.

5. Sembol açıklamaları



Dikkat!

Cihazı çalıştırmadan önce kullanım kılavuzunu ve güvenlik bilgilerini okuyun ve bunlara uyun.



Yaralanma tehlikesi!
Üçüncü kişileri tehlikeli bölgeden uzak tutun.

Yaralanma tehlikesi!
Ellerinizi ve ayaklarınızı bıçaklardan uzak tutun. Keskin biçme bacağına dikkat ediniz. Biçme bacağı birkaç saniyelik bir müteakip çalışma yapar (motor/ bıçak freni). Kesim aletinde yapılacak çalışmalardan, bakım ve temizlik çalışmalarından, cihazın terkedilmesinden ve bağlantı kablosunun dolanıp dolanmadığının veya hasarlı olup olmadığını kontrolünden önce motoru kapatın ve elektrik fişini çekiniz.

Elektrik çarpması tehlikesi! Bağlantı hattını kesim aletinden uzak tutunuz.

Yağmurda ve ıslak ortamlarda çalışmayın.

RME 545 C, RME 545 V:
Elektrikli motoru açın.



RME 545 C, RME 545 V:
Elektrikli motoru kapatın.

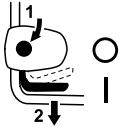

RME 545:
Elektrikli motoru açın.



RME 545 V:
Tekerlek tahrikini açın.

6. Teslimat kapsamı



Poz.	Tanım	Adet
A	Ana cihaz	1
B	Çim toplama sepeti alt parçası	1
C	Çim toplama sepeti üst parçası	1
D	Pim	2
E	Kablo kılavuzu RME 545 C, RME 545 V	2
F	Kablo bükülme koruması RME 545, RME 545 C RME 545 V	1 2
G	Yassı yuvarlak civata	2
H	Döner tutamak	2
I	Gidon kovani	2
J	Rondela RME 545	2
K	Kablo klipsi RME 545	2
-	Kullanım Kılavuzu	1

7. Cihazın çalışmaya hazır hale getirilmesi

7.1 Genel



Yaralanma tehlikesi
"Güvenliğiniz için" (⇒ 4.)
bölümündeki güvenlik talimatlarını dikkate alın.

- Anlatılan tüm çalışmalar için cihazı yatay, düz ve sabit bir zeminin üzerine koyun.

7.2 Gidonun montajı

Gidon kovanlarının takılması:

- Gidon kovanlarını (I) gidonun (1) üzerine takın. Dört köşeli deliği gidonun iç tarafı üzerinde konumlandırın, gidondaki delikler ve gidon kovanındaki dört köşeli delik üst üste gelmelidir.

Gidonun montajı:

- Gidonu (1) her iki gidon alt parçasının (2) üzerine yerleştirin.
- Yuvarlak yassı civataları (G) içten dışa doğru deliklere sokun ve pullarla (J – RME 545) ve döner tutamaklara (H) vidalayın.

1 Kablo bükülme korumasını sağa monte edin:



Kablo bükülme korumasını (F) sadece resimdeki gibi monte ediniz. Kablo (3) gidonun altından geçirilmelidir. Gerekirse döner tutamağı (H) montajdan önce gevşetiniz.

- Kabloyu (3) kablo bükülme korumasına (F) yerleştiriniz.

- Kablo bükülme korumasını önce gidon alt parçasının üst deliğine (4) geçiriniz.
- Ardından kablo bükülme korumasını gidon alt parçasının alttaki uzun deliğine (5) oturtunuz.

2 Sol kablo bükülme korumasını monte ediniz (RME 545 V):

- Sağ kablo bükülme korumasının (F) montajı sol taraftaki gibidir. Çekme teli (6) kablo bükülme korumasına yerleştirilmeli ve gidonun altından geçirilmelidir.

7.3 Kablo kılavuzunun montajı

RME 545 C, RME 545 V:



- Kablo kılavuzlarını (E) solda ve sağda olmak üzere gövdedeki (1) girintilere sokun ve gidon üst parçasına doğru döndürün.
- Kablo ve çekme telini kablo kılavuzuna yerleştirin.
- Kablo kılavuzunu hafifçe bastırarak öngörülen iki deliğe oturtunuz.

RME 545:



Elektrik çarpması tehlikesi!

Gidonun izolasyon kaplamasının hasar görmemesi için, kablo klipsini sadece elle bastırın ve başka bir alet (örn. çekiç, civata sökücü) kullanmayın.

- Kablo klipsini (K) gidon üst parçasına bastırınız. Üst kablo klipsi ve şalter arasındaki mesafe:
25 - 27 cm
- Kabloyu gösterildiği gibi her iki kablo klipsine yerleştirin. Kulağı (2) kapatınız ve yerleşmesini sağlayınız.

7.4 Çim toplama sepetini monte etme



- Çim toplama sepeti üst parçasını (B) çim toplama sepeti alt parçasına (C) takın.
- Pimleri (D) içten doğru öngörülen deliklere bastırın.
- Çim toplama sepetinin üst parçasına hafifçe bastırarak çim toplama sepeti alt parçasına oturmasını sağlayın.
- Çim toplama sepetini takın. (⇒ 8.5)

8. Kullanma elemanları

8.1 Genel



Yaralanma tehlikesi

"Güvenliğiniz için" (⇒ 4.) bölümündeki güvenlik talimatlarını dikkate alın.

- Anlatılan tüm çalışmalar için cihazı yatay, düz ve sabit bir zeminin üzerine koyun.

8.2 Gidonu yatırın



Sıkışma tehlikesi!

Döner tutamakları gevşeterek gidonun üst parçasını yatırabilirsiniz. Bu nedenle, döner tutamakların vidalarını sökerken bir eliniz ile gidonun üst parçasından tutun.

- Elektrik kablosunu çekin.

Taşıma pozisyonu – cihazı fazla yer kaplamayacak şekilde taşımak ve saklamak için:

- Döner tutamakları (1) serbestçe dönebilecekleri kadar çevirin. Boşa dönüşler, döner tutamakların vidalardan kendiliğinden, tam olarak ayrılmasını engelleyecektir (kaybolma emniyeti).
- Gidon üst parçasını (2) katlayınız ve cihaz alt kısmının üzerine veya elektrikli motor kapağının üzerine yatırınız.

Çalışma pozisyonu – cihazla çalışmak için:

- Gidon üst parçasını (2) arkaya doğru katlayarak açın ve bir eliniz ile tutun.
- Döner tutamakları (1) sıkıca vidalayın.

8.3 Gidon yan ayarı



Gidon (1) yatay olarak **3** kademede sabitlenebilir:

- I aşağı
- II orta
- III yukarı

- Gidon yükseklik ayarı (2) çevrilebilir tutamağını saat yönünün tersine çevirerek (yaklaşık beş tur) çözün.
- Gidonu (1) iki elinizle kavrayın ve yukarı ya da aşağı hareket ettirerek dilediğiniz konuma getirin. Gidonun sol ve sağ tarafının aynı şekilde ayarlanmasına dikkat edin.
- Gidon yükseklik ayarı çevrilebilir tutamağı (2) saat yönünde tekrar sıkın.

8.4 Merkezi kesim yüksekliği ayarı



Kesim 7 yüksekliği ayarlanabilir.

Kademe 1: **25 mm**

Kademe 7: **80 mm**

- Cihazı tutamaktan (1) kavrayın ve tırnaklı mekanizmayı açmak için ayar kolunu (2) yukarıya doğru çekin. Cihazı yukarı veya aşağı doğru hareket ettirerek dilediğiniz kesim yüksekliğini ayarlayın.
- Bu durum kesim yüksekliği göstergesinden (3) okunabilir.
- Geçme kolunu (2) tekrar bırakın ve yükseklik ayarının yerleşmesini sağlayın.

8.5 Çim toplama sepetinin takılması ve çıkarılması



Asılması için:

- Boşaltma kapağını (1) açın ve açık tutun.
- Çim toplama sepetini (2) girintileriyle (3) cihazdaki ağızlara (4) takın.
- Boşaltma kapağını (1) elle tekrar kapatınız.

Çıkarılması için:

- Boşaltma kapağını (1) açın ve açık tutun.
- Çim toplama sepetini (2) yukarı doğru kaldırın, sepet ağızlarından (4) dışarı çıkartın ve uzaklaştırın.
- Boşaltma kapağını (1) elle tekrar kapatınız.

8.6 Doluluk seviyesi göstergesi



Bıçakla üretilen hava akımı doluluk seviyesi göstergesini (1) kaldırır. Çim toplama sepeti dolduğunda hava akımı durur. Hava akımı çok azsa doluluk seviyesi göstergesi (1) bekleme durumuna geçer. Çim toplama sepetini boşaltmanız için bir uyarıdır.

Mutlak doluluk seviyesi göstergesi sadece optimum hava akımında sağlanır. Islaklık, yoğunluk veya yüksek çim gibi dış etkiler, düşük kesim kademeleri, kirlilik veya benzerleri hava akımını ve doluluk seviyesi göstergesinin fonksiyonunu olumsuz etkileyebilir.

A Çim toplama sepeti doldurulacak

B Çim toplama sepeti dolu

- Dolan çim toplama sepetinin boşaltılması (⇒ 11.6)

9. Çalışmaya yönelik uyarılar

9.1 Genel



Yaralanma tehlikesi!

Olası kablo düğümlerini hemen çözünüz.

Çim biçme esnasında bağlantı kablosunu arkanızdan çekiniz. Bağlantı kabloları çim biçme esnasında yanlışlıkla kesilebilir veya tökezlemeye yol açabilir. Bu nedenle önemli bir kaza tehlikesi oluştururlar. Bu nedenle çimlerin biçerken bağlantı kablosunun daima görünür bir şekilde biçilmiş çim yüzey üzerine olmasına dikkat ediniz.

Ancak sık sık biçtiğiniz ve çim boyunu kısa tuttuğunuz takdirde çimlerinize güzel ve sık görünümlü olacaktır.

Sıcak ve kuru havada çim boyunu çok kısaltmayın, aksi takdirde çimler güneşten yanacak ve kötü bir görünüm alacaktır!

Keskin bir bıçak ile kesilen çimlerin görünümü, körelmiş bir bıçak ile kesilene oranla daha güzel olacaktır. Bu yüzden bıçak düzenli olarak bilenmelidir (STIHL yetkili bayi/servis).

9.2 Elektrikli motora doğru şekilde yüklenme

Çim biçme makinesini uzun çimde ve/veya düşük kesim yüksekliğinde çalıştırmayın.

Çim biçme makinesi, elektrikli motor devir sayısında aşırı bir düşüş olmayacak performansla kullanılmalıdır.

Devir sayısının düşmesi durumunda daha yüksek bir kesim yüksekliği ayarını seçin ve/veya ilerleme hızını düşürün.

9.3 Biçme bıçağı bloke olmuşsa

Elektrikli motoru hemen durdurun ve elektrik fişini çekin. Ardından arızaya yol açan nedeni giderein.

9.4 Termik elektrikli motor aşırı yük emniyeti

Çalışma esnasında elektrikli motora aşırı yüklenildiği takdirde, entegre termik aşırı yük emniyeti elektrikli motoru otomatik olarak kapatır.

Aşırı yüke yol açan nedenler:

- Aşırı uzun çimlerin biçilmesi veya kesim yüksekliğinin çok alçak ayarlanması,

- Fazla hızlı ilerleme,
- Soğuk hava girişinin yeteri kadar temizlenmemesi (emme yarıkları)
- Biçme bıçağı körelmiş veya aşınmıştır,
- uygun olmayan veya fazla uzun bağlantı kablosu - voltaj düşer (⇒ 11.1).

Tekrar çalıştırma

Çevre sıcaklığına bağlı olarak en fazla 10 dakikaya kadar olan bir soğuma süresinden sonra cihazı normalde yaptığınız gibi tekrar çalıştırın (⇒ 11.).

9.5 Kullanıcının çalışma alanı



- Kullanıcı, elektrikli motor çalışırken güvenlik amacıyla daima gidonun arkasındaki çalışma bölümünde bulunmalıdır. Gidon ile belirlenmiş olan güvenlik mesafesine daima uyulmalıdır.
- Çim biçme makinesi sadece tek bir kişi tarafından kullanılmalıdır, üçüncü kişiler tehlike alanından uzak tutulmalıdır. (⇒ 4.)

10. Güvenlik tesisatları

Usulüne uygun olmayan şekilde kullanılmasının önlenmesi ve kullanım güvenliğinin sağlanması için cihaz çok sayıda güvenlik düzeneğiyle donatılmıştır.



Yaralanma tehlikesi!

Güvenlik düzeneğinden birinde bir arıza saptanmışsa, cihaz çalıştırılmamalıdır. Yetkili servise başvurunuz; STIHL, STIHL yetkili servislerini önerir.

10.1 Koruma tertibatları

Çim biçme makinesi, biçme bıçağı ve püskürtülen kesilen çimlerle gözetim altında olmadan temas engellemek için koruma tertibatlarıyla donatılmıştır. Gövde, boşaltma kapağı, çim toplama sepeti ve düzgün olarak monte edilmiş olan gidon bunlara dahildir.

10.2 İki elle kullanım

Elektrikli motor ancak, sağ el ile çalıştırma düğmesine basıldığı ve düğme basılı tutulduğunda ve ardından da sol el ile motor durdurma kolu gidona doğru çekildiğinde çalıştırılabilir.

10.3 Elektrikli motorun yavaşlatma freni

Motor durdurma kolu serbest bırakıldığında biçme bıçağı 3 saniyeden daha az bir zamanda durur.

Dahili bir elektrikli motor yavaşlatma freni, bıçak tamamen durana kadar geçen deruna zamanını kısaltır.



Elektrikli motor çalıştırıldığında bıçak dönmeye başlar ve bir rüzgar sesi duyulur. Müteakip çalışma süresi elektrikli motorun kapatılmasından sonraki rüzgar sesinin süresiyle aynıdır, bu süre bir kronometre ile ölçülebilir.

11. Cihazın çalıştırılması

11.1 Cihazın elektrığe bağlanması



Elektrik çarpması tehlikesi!

"Güvenliğiniz için" (⇒ 4.2) bölümündeki güvenlik talimatlarını dikkate alın.

Kablo makarası kullanıyorsanız bağlantı kablosu tamamıyla çözülmüş olmalıdır, aksi takdirde elektrik direnci nedeniyle performans kaybı ve aşırı ısınma oluşabilir.

Bağlantı kablosu olarak sadece aşağıdaki lastik boru hatlarından daha hafif olmayan hatlar kullanılmalıdır:

H07 RN-F DIN/VDE 0282

Asgari enine kesit:

25 m uzunluğa kadar: 3 x 1,5 mm²

50 m uzunluğa kadar: 3 x 2,5 mm²

Bağlantı kablosunun bağlantıları komple lastik veya lastik kaplamalı olmalı ve aşağıdaki norma uygun olmalıdır:

DIN/VDE 0620

Şebeke gerilimi ve şebeke frekansı, güç plakasındaki bilgiler ve/veya "TeknikVeriler" (⇒ 18.) bölümündeki bilgiler ile aynı olmalıdır.

Elektrik kablosu yeterli emniyete sahip olmalıdır (⇒ 18.).

Bu cihaz Z_{max} aktarma noktasında (ev bağlantısı) maksimum **0,47 Ohm** (50 Hz'de) sistem impedansına sahip bir akım besleme ağında çalışması için öngörülmüştür.

Kullanıcı, cihazın sadece bu gereksinimlerin karşılandığı bir akım besleme ağında kullanıldığından emin olmalıdır. Gerekirse sistem impedansı yerel enerji sağlayıcı kuruluşuna sorulabilir.

11.2 Gergi giderme mekanizması



Çalışma esnasında çekiş yükünü hafifletme mekanizması, bağlantı kablosunun istenmeden fişten çıkmasını ve cihazdaki elektrik bağlantısının bu nedenle zarar görmesini önler.

Bu nedenle bağlantı kablosu çekiş yükünü hafifletme mekanizmasından geçirilmelidir.

- Bağlantı kablosunu (1) düğümleyiniz ve delikten (2) geçiriniz.
- Düğümü kancanın (3) üzerinden geçiriniz ve sıkınız.

11.3 Çim biçme makinesinin çalıştırılması



Çim biçme makinesini yüksek çimde çalıştırmayınız. Elektrikli motorun güç koşullarda çalıştırılması durumunda daha yüksek kesim yüksekliği ayarları seçin.

- **1** Çalıştırma düğmesine (1) basınız ve basılı tutunuz.
- **2** Motor durdurma kolunu (2) gidona doğru çekiniz ve çekili tutunuz.
- Çalıştırma düğmesi (1), motor durdurma kolunun (2) hareket ettirilmesinden sonra tekrar bırakılabilir.

11.4 Çim biçme makinesinin kapatılması



- Motor durdurma kolunu (1) serbest bırakın. Elektrikli motor ve biçme bıçağı kısa bir süre içinde duracaktır.

11.5 Tekerlek tahriki

Çim biçme makinesi **RME 545 V** bir tekerlek tahriki ile donatılmıştır.

Tahrik hızı **sürüş esnasında tekerlek tahriki** kapatılmadan kademesiz olarak ayarlanabilir:

2,4 km/sa – 4,0 km/sa

Tekerlek tahriki açın:



- Elektrikli motoru açın. (⇒ 11.3)
- Tekerlek tahriki kelepçesi (1) gidona doğru çekin ve çekili tutun. Tekerlek tahriki çalışır ve çim biçme makinesi ileri harekete başlar.

! Cihaza zarar vermektan kaçının!
Şanzumanda hasar oluşumunun engellenmesi için tekerlek tahriki kelepçesini daima tamamen (dayanak noktasına kadar) işletin.

Tahrik hızını ayarlama:

! Cihaza zarar vermektan kaçının!
Vario tahrik kolunu (2) sadece elektrikli motor çalışırken işletin.

- Sürüş hızını **azaltma:**
Vario tahrik kolunu (2) sürüş sırasında öne doğru bastırın.



- Sürüş hızını **artırma:**
Vario tahrik kolunu (2) sürüş sırasında arkaya doğru çekin.



Tekerlek tahriki kapatın:



- Tekerlek tahriki kelepçesini (1) bırakın. Tekerlek tahriki kapanır ve çim biçme makinesi durur. Elektrikli motor çalışmaya devam eder.

11.6 Çim toplama sepetinin boşaltılması



Yaralanma tehlikesi!

Çim toplama sepetini çıkartmadan önce elektrikli motoru kapatın ve/veya biçme bıçağının durmasını bekleyin.



Tam dolu bir çim toplama sepeti **16 kg** ağırlığa ulaşabilir.

- Çim toplama sepetinin takılması ve çıkarılması. (⇒ 8.5)
- Çim toplama sepetini kilit bileziğinden (1) açın. Çim toplama sepeti üst parçasını (2) açın ve tutun. Çim toplama sepetini arkaya doğru katlayın ve kesilen çimleri boşaltın. Çim toplama sepeti, çim toplama sepetinin üst ve alt kısmında bulunan tutamaklardan (3, 4) iyi bir şekilde tutulabilir ve rahatça boşaltılabilir.
- Çim toplama sepetini kapatın.
- Çim toplama sepetini takın. (⇒ 8.5)

12. Bakım

12.1 Genel



Yaralanma tehlikesi!

"Güvenliğiniz için" (⇒ 4.) bölümündeki güvenlik talimatlarını dikkate alın.

Yetkili bayi/servis tarafından yapılan senelik bakım:

Çim biçme makinesi senede bir kez bir yetkili bayi/servis tarafından kontrol edilmelidir. STIHL, STIHL-yetkili bayilerini/servislerini önermektedir.

12.2 Cihazın temizlenmesi



Bakım aralığı: Her kullanımdan sonra

Titiz baktığınız takdirde cihazınız olası hasarlardan korunacak ve ömrü uzayacaktır.



Yaralanma tehlikesi!

Elektrikli motoru kapatın, elektrik fişini çekin ve cihazın soğumasını bekleyin.
Cihaz, sadece boşaltma kapağı açıkken güvenli bir şekilde temizleme pozisyonunda bulunur.

- Çim biçme makinesini sert, yatay ve düz bir zeminin üzerine yerleştirin.
- En yüksek kesim kademesini seçiniz. (⇒ 8.4)
- Çim toplama sepetini çıkarın. (⇒ 8.5)
- Gidonu (1) arkaya yatırma.
- Boşaltma kapağını (2) açın ve açık tutun.

- Cihazı önden taşıma kolundan (3) kaldırın ve gösterildiği gibi temizleme pozisyonuna getirin.

Temizliğe ilişkin uyarılar:

- Çim toplama sepetini çıkartınız ve cihazın uzağında akan su ve fırça ile temizleyiniz.
- Cihazdaki kirleri az miktarda su kullanarak, bir fırça veya bir bezle temizleyin. Özellikle çim biçme bıçağını da temizleyin. Püskürtülen suyu asla elektrikli motorun parçalarına, contalara, yatak alanlarına yöneltmeyin.
- Yapışan çim artıklarını öncesinde bir tahta çubuk ile temizleyin.
- Gerekirse bir özel temizleyici kullanın (örn. STIHL özel temizleyici).
- Elektrikli motorda yeterli bir soğuma sağlanabilmesi için hava yarıklarını (elektrikli motorun kaputu ve cihaz alt kısmı arasında) kirden temizleyiniz.

12.3 Elektrikli motor, Tekerlekler ve Şanzuman

Elektrikli motor bakım gerektirmez.

Tekerlek yatakları bakım gerektirmez.

Vario şanzuman (**RME 545 V**) bakım gerektirmez.

12.4 Gidon üst parçası

Bakım aralığı: Her kullanımdan önce

Gidonun üst parçası bir izolasyon tabakası ile kaplanmıştır, hasar olup olmadığını kontrol edin. Bu tabakanın zarar görmesi

durumunda çim biçme makinesini çalıştırmayın ve gidon üst parçasını değiştirin.

12.5 Biçme bıçağının bakımının yapılması



Bakım aralığı: Her kullanımdan önce



Yaralanma tehlikesi!

Bıçaklar kullanım yerine ve kullanım süresine göre farklı yoğunlukta aşınma sergiler. Cihazı kumlu zemin üzerinde ve/veya sık sık kuru şartlarda çalıştırıyorsanız, bıçağa daha fazla yük binecek ve bıçaklar ortalamanın üstünde bir hızla aşınacaktır. Aşınan bıçak kırılabilir ve ağır yaralanmalara yol açabilir. Bu nedenle, bıçağın bakımı ile ilgili talimatlara her zaman uyulmalıdır.

- Çim biçme makinesini kaldırarak temizleme pozisyonuna getirin. (⇒ 12.2)
- Bıçağı (1) temizleyin.
- **Bıçak kalınlığını** **A** birçok noktada ölçüm sürgüsü ile kontrol edin. Özellikle bıçak pervaneleri alanında ölçüm yapın.
A > 2 mm
- Cetveli (2) bıçağın ön kenarına yerleştirin ve **bileme durumunu** **B** kontrol edin.
B < 5 mm

Bıçak şu hallerde değiştirilmelidir,

- hasar görmüşse (çentikler, çatlaklar),
- bir veya birden çok noktada ölçme değerlerine ulaşmışsa veya izin verilen sınırların dışındaysa.

Çim biçme makinesinde, örn. özel aksesuar olarak temin edilebilen çok fonksiyonlu bıçak monte edilmişse, farklı aşınma sınırları geçerlidir (bkz. aksesuarın kullanım kılavuzu).

12.6 Biçme bıçağının sökülmesi ve takılması



Sökme işlemi:

- Bıçağı (1, yak. 60x60mm) kontrolamak için uygun bir tahta parçası (2) kullanın.
- Bıçak cıvatasını (3) bir cıvata anahtarı SW 24 ile sökünüz.
- Bıçağı (2) çıkartın.

Montaj:



Yaralanma tehlikesi!

Bıçak (2) sadece resimdeki gibi monte edilmelidir. Bükülmüş bıçak kanatları yukarı bakmalıdır.

Bıçak cıvataları için öngörülen sıkma torkuna tam olarak uyulmalıdır, kesim aletinin güvenli bir şekilde tespitlenmesi buna bağlıdır. Bıçak cıvatasını (3) ilaveten **Loctite 243** ile emniyete alın.

Bıçak cıvatasını (3) her bıçak değişiminde yenileyin.

- Bıçağın dayanma yüzeyini ve bıçak kovanını temizleyin.
- Bıçağın dengesini kontrol edin. (⇒ 12.7)
- Bıçağı (2) yukarıya doğru bükülmüş kanatlar (cihazı gösterecek) ile monte ediniz.
- Bıçağı (1, yak. 60x60mm) kontrolamak için uygun bir tahta parçası (2) kullanın.

- Bıçak vidasını (3) yerleştirin ve sıkıştırın.
Sıkma torku:
15 - 20 Nm

12.7 Bıçağın dengesini kontrol etme



- Biçme bıçağının sökülmesi.
(⇒ 12.6)
- Tornavidayı (1) biçme bıçağının (2) orta deliğinden (3) geçirin ve biçme bıçağını yatay olarak hizalayın. Bıçak doğru dengelenmişse, yatay konumda kalacaktır.
- Bıçak bir tarafa eğiliyorsa, denge kurulana kadar bu tarafı bileyiniz.
(⇒ 12.8)

12.8 Biçme bıçağının bilenmesi

STIHL, biçme bıçağının bir uzman tarafından bilenmesini tavsiye eder. Bıçak yanlış bilendiğinde (yanlış bileme açısı, dengesizlik) cihaz fonksiyonları olumsuz etkilenir.

Bileme talimatı:

- Biçme bıçağını çıkarın. (⇒ 12.6)
- Bileme esnasında biçme bıçağını soğutun, örn. su ile. Bıçakta mavileşme olmamalıdır, aksi takdirde kesim dayanıklılığı azalacaktır.
- Dengesizlik nedeniyle oluşabilecek titreşimlerin önlenmesi için tüm bıçak yüzeyinin eşit keskinlikte olmasına dikkat edin.
- Bileme açısının 30° olmasına dikkat edin.

- Gerekirse kesici kenardaki bileme çıkıntılarını hassas bir zımpara kağıdı ile temizleyin.

12.9 Kablo ağı paketli makine ünitesini ayarlayın. (RME 545 V)



Bakım aralığı: İhtiyaca göre

Çekme telinin gerginliği fabrika tarafından doğru ayarlanmıştır.

Çekme telinin ayarlanması gereklidir.

- Uzun kullanım süresinden sonra tekerlek tahriki işletilmiş tekerlek tahriki kelepçesi doğru bir şekilde oturmuysa.
- paketli makine ünitesi devamlı olarak çalıştırıldığında. – Yani, çim biçme makinesi kayış tahrik sistemi işlememesine rağmen cihazın açılmasıyla birlikte istemsiz olarak harekete geçer.



Yaralanma tehlikesi!

Cihaz ile çalışılırken tekerlek tahriki çekme teli düzgün ayarlanmış olmalıdır. Gerekirse bir yetkili bayiye başvurun. STIHL, STIHL-yetkili bayilerini/servislerini önermektedir.

Çekme teli gerginliğini kontrol edin:

- Elektrikli motoru durdurun ve elektrik fişini çekin.
- Tekerlek tahriki kelepçesini devreye alınız ve çim biçme makinesini aynı zamanda geriye doğru çekiniz. Kol mesafesinin yakl. üçte biri dolduğunda tahrik tekerlekleri bloke olmalıdır.

Kablo hattını ayarlayın:

- Ayar cıvatası (1) solda gidon üst parçasında "+" yönünde döndürüldüğünde çekme kablosunun gerginliği artar, "-" yönünde döndürüldüğünde ise gerginlik azalır.

12.10 Saklama (kış molası)

Cihazı kuru, kapalı ve tozlanma olmayan bir alanda muhafaza edin. Cihazın çocukların erişemeyeceği yerlerde muhafaza edilmesini sağlayın.

Çim biçme makinesini sadece işletim açısından emniyetli bir durumda depolayın. Gerekirse gidonu katlayın.

Tüm somun, pim ve cıvataların sıkıca sıkılmış olmasını sağlayın. Bunun için, cihazın üzerinde artık okunamayan tehlike ve uyarı talimatlarını değiştirin ve tüm makinede aşınma veya hasar olup olmadığını kontrol edin. Aşınmış veya hasarlı parçaları değiştirin.

Cihazdaki olası arızalar, makine saklanmadan önce giderilmelidir.

Çim biçme makinesi uzun süre kullanılmıyacaksa (kış molası), aşağıdaki hususlar dikkate alınmalıdır:

- Cihazın tüm dış parçalarını özenle temizleyin.
- Tüm hareketli parçaları iyice yağlayın ve/veya gresleyin.

13. Nakliye

13.1 Nakliye



Yaralanma tehlikesi!

Nakliye işleminden önce "Güvenliğiniz için" bölümüne dikkat ediniz. (⇒ 4.)

Nakliye sırasında daima uygun güvenlik kıyafeti (güvenlik ayakkabıları, sağlam eldivenler) kullanın.

Kaldırmadan ve taşımadan önce daima elektrik kablosunu çekiniz.

Cihazın taşınması:



- Cihazı sadece taşıma kolundan (1) ve gidondan (2) kaldırın. Biçme bıçağı ve vücut, özellikle de ayak ve bacaklar arasındaki mesafenin yeterli olmasına dikkat edin.

Cihazın bağlanması:



- Cihazı yükleme alanının üzerine uygun sabitleme gereçleriyle bağlayın ve sadece 4 tekerleğinin üzerinde duracak şekilde taşıyın.
- Halat ve/veya kemerleri cihazın üst parçasına (3) bağlayın.

14. Aşınmanın en aza indirgenmesi ve hasar oluşumunun önlenmesi

Ürün grubunun rutin bakımı ve günlük bakımına yönelik önemli uyarılar

Çim biçme makinesi, manuel ve elektrik işletmeli (STIHL RME)

Kullanım kılavuzundaki özellikle güvenlik, kullanım ve bakım ile ilgili talimatlara dikkat edilmemesi sonucunda ya da izin verilmeyen montaj veya yedek parçalardan dolayı meydana gelen maddi ve kişisel zararlarda STIHL Firma'sı sorumluluk kabul etmez.

STIHL cihazınızda aşırı aşınmayı ve hasar oluşumunu önlemek için lütfen aşağıdaki uyarılara kesinlikle dikkat ediniz:

1. Aşınan parçalar

STIHL cihazında bulunan bazı parçalar, kurallara uygun kullanımda dahi normal bir aşınma sergileyecektir ve kullanım türüne ve süresine göre doğru zamanda değiştirilmelidir.

Bu parçalar şunlardır:

- Biçme bıçağı
- Çim toplama sepeti
- Koruyucu çita
- V-Kayışı (RME 545 V)

2. Bu kullanım kılavuzundaki bilgilere uyulması

STIHL-cihazının kullanımı, bakımı ve depolanması bu kullanım kılavuzunda tarif edilen şekilde, dikkatlice yapılmalıdır. Güvenlik, kullanım ve bakım uyarılarına uyulmamasından kaynaklanan tüm hasarlar, müşterinin sorumluluğu altındadır.

Bu koşul, özellikle aşağıdaki durumlarda geçerlidir:

- yeterli genişliğe sahip olmayan besleme hattı (enine kesit).
- Yanlış elektrik bağlantısı (gerilim).
- Ürün üzerinde STIHL tarafından izin verilmemiş değişikliklerin yapılması.
- Cihaza uygun olmayan, onaylanmamış veya düşük kaliteli araç ve aksesuarların kullanılması.
- Ürünün kurallara uygun şekilde kullanılmaması.
- Ürünün spor veya yarışma gibi faaliyetlerde kullanılması.
- Ürünün arızalı parçalarla kullanılmaya devam edilmesinden kaynaklanan hasarlar.

3. Bakım çalışmaları

"Rutin bakım" bölümünde belirtilen çalışmalar, düzenli aralıklarla yapılmalıdır.

Bu bakım çalışmaları kullanıcının kendisi tarafından yapılamıyorsa, bir uzman bayi bu işle görevlendirilmelidir.

STIHL, bakım ve onarım çalışmalarının sadece STIHL yetkili servislerinde yapılmasını önerir.

STIHL yetkili servislerine düzenli olarak eğitim verilmekte ve teknik bilgi sağlanmaktadır.

Bu çalışmaların ihmal edilmesi durumunda, müşterinin sorumluluğu altında olacak hasarlar meydana gelebilir.

Bu hasarlar aşağıdaki gibidir:

- Elektrikli motorunda, soğuk hava girişinin (emme yarıklarının) yeterli miktarda temizlenmemesinden kaynaklanan hasarlar.

- Kurallara aykırı depolamadan kaynaklanan korozyon veya diğer hasarlar.
- Kalitesi düşük yedek parçaların kullanımı sebebiyle cihazda oluşan hasarlar.
- Zamanında yapılmamış veya yetersiz ölçüde yapılmış bakımdan veya yetkili servislerde yapılmamış bakım ve tamir işlemlerinden kaynaklanan hasarlar.

15. Çevre koruma



Kesilen çimler çöpe atılmamalı, kompost oluşturma işlemine tabi tutulmalıdır.

Ambalajlar, cihaz ve aksesuar geri dönüşümlü malzemeden

üretimiştir ve buna uygun şekilde imha edilmelidir.

Malzeme atıklarının ayrıştırılarak çevre koruma kurallarına uygun şekilde imha edilmesi, yeniden değerlendirilebilir maddelerin tekrar kullanılmasını sağlayacaktır. Bu nedenle, normal kullanım süresi dolduğunda makine, tekrar değerlendirme merkezlerine bırakılmalıdır. İmha işleminde "Bertaraf" bölümündeki bilgileri özellikle dikkate alın (⇒ 4.9).

Atıkların usulüne uygun şekilde nasıl imha edileceğini öğrenmek için geri dönüşüm merkeziniz veya yetkili bayiniz/servisiniz ile irtibata geçin.

16. Sık kullanılan yedek parçalar

Bıçme bıçağı:
6340 702 0100

Bıçak civatası:
6340 760 2801



Bıçak civatası her bıçak değişiminde yenilenmelidir. Yedek parçaları STIHL yetkili satıcısından temin edebilirsiniz.

17. EU Uygunluk Beyanı

**17.1 Çim biçme makinesi STIHL
RME 545.0, RME 545.0 C, RME 545.0 V**

STIHL Tirol GmbH
Hans Peter Stihl-Straße 5
6336 Langkampfen
Avusturya

tek sorumluluğuna sahibiz

- Yapı türü: Elektrik motorlu çim biçme makinesi
- Fabrika markası: STIHL
- Tip: RME 545.0, RME 545.0 C, RME 545.0 V
- Kesim genişliği: 43 cm
- Seri numarası: 6340

2000/14/EG, 2006/42/EG, 2014/30/EU, 2011/65/EU ve 2009/125/EC sayılı direktiflerin ilgili hükümlerine uygundur ve aşağıdaki normların üretim tarihinde geçerli olan versiyonlarına uygun olarak geliştirilmiş ve üretilmiştir: EN 60335-1, EN 60335-2-77, EN 55014-1, EN 55014-2 ve EN 61000-3-2 ve EN 61000-3-11.

Onaylanmış ilgili kuruluş:
TÜV Rheinland LGA Products GmbH
Tillystraße 2
90431 Nürnberg, DE

Ölçülen ve garanti edilen gürültü seviyesinin elde edilmesi için 2000/14/EC, Ek VIII direktifi uyarınca hareket edilmiştir.

- Ölçülen gürültü seviyesi: 93,6 dB(A)

- Garanti edilen gürültü seviyesi: 94 dB(A)

Teknik dokümanlar STIHL Tirol GmbH firmasının evraklarında muhafaza edilir.

Üretim yılı ve makine numarası çim biçme makinesinde yer almaktadır.

Langkampfen, 20.01.2021

STIHL Tirol GmbH
FN 46276 d, Landesgericht Innsbruck
vekaleten

Matthias Fleischer, Araştırma ve Ürün Geliştirme Başkanı

vekaleten

Sven Zimmermann, Kalite Başkanı

17.2 STIHL Yönetim merkezi adresi

ANDREAS STIHL AG & Co. KG
Postfach 1771
D-71301 Waiblingen

17.3 STIHL Dağıtım şirketleri adresleri

ALMANYA

STIHL Vertriebszentrale AG & Co. KG
Robert-Bosch-Straße 13
64807 Dieburg
Telefon: +49 6071 3055358

AVUSTURYA

STIHL Ges.m.b.H.
Fachmarktstraße 7
2334 Vösendorf
Telefon: +43 1 86596370

İSVİÇRE

STIHL Vertriebs AG
Isenrietstraße 4
8617 Mönchaltorf
Telefon: +41 44 9493030

ÇEK CUMHURİYETİ

Andreas STIHL, spol. s r.o.
Chrlická 753
664 42 Modřice

17.4 STIHL İthalatçılar adresleri

BOSNA HERSEK

UNIKOMERC d. o. o.
Bišće polje bb
88000 Mostar
Telefon: +387 36 352560
Faks: +387 36 350536

HİRVATİSTAN

UNIKOMERC - UVOZ d.o.o.
Sjedište:
Amruševa 10, 10000 Zagreb
Prodaja:
Ulica Kneza Ljudevita Posavskog 56,
10410 Velika Gorica
Telefon: +385 1 6370010
Faks: +385 1 6221569

TÜRKİYE

SADAL TARIM MAKİNELERİ DIŞ
TİCARET A.Ş.
Hürriyet Mahallesi Manas Caddesi No.1
35473 Menderes, İzmir
Telefon: +90 232 210 32 32
Fax: +90 232 210 32 33

18. Teknik veriler

RME 545.0, RME 545.0 C, RME 545.0 V:

Seri numarası	6340
Motor, yapı türü	Elektrikli motor
Gerilim	230 V~
Çektiği güç (EU) 2019/1781	1600 W §2(2) (j)
Frekans	50 Hz
Sigorta	10 A
Koruma sınıfı	II
Koruma türü	IPX 4
Kesim mekanizması	Bıçak sütunu
Kesim genişliği	43 cm
Kesim mekanizması devir sayısı	2800 D/dak
Bıçak sütunu tahriki	sürekli
Bıçak cıvatası sıkma torku	15 - 20 Nm
Ön tekerlek Ø	180 mm
Arka tekerlek Ø	200 mm
RME 545.0 V: Arka tekerlek tahriki	Vario şanzuman
Çim toplama sepeti dolum miktarı	60 l
Kesim yüksekliği	25 - 80 mm
Uzunluk	147 cm
Genişlik	48 cm
Yükseklik	102 cm

Ağırlık:

RME 545.0	26 kg
RME 545.0 C	29 kg
RME 545.0 C (GB)	30 kg
RME 545.0 V	32 kg

Gürültü emisyonları:

Ölçüm kriteri 2000/14/EG:

Garanti edilen gürültü seviyesi L_{WA}	94 dB(A)
Güvensizlik K_{WA}	0,8 dB(A)
Ölçüm kriteri EN 60335-2-77:	
Çalışma mahallinde gürültü seviyesi L_{pA}	82 dB(A)
Belirsizlik K_{pA}	2 dB(A)

El kol titreşimleri:

Belirtilen karakteristik titreşim değeri
EN 12096 doğrultusunda:

Ölçülen değer a_{hw}	2,80 m/sn^2
Güvensizlik K_{hw}	1,40 m/sn^2
Ölçüm kriteri EN 20643, EN 60335-2-77	

18.1 REACH

REACH, kimyasalların tescil edilmesi,
değerlendirilmesi ve onaylanmasını
kapsayan bir AT yönetmeliğinin adıdır.

1907/2006 No.lu REACH yönetmeliğinin
(EG) yerine getirilmesine dair bilgiler
www.stihl.com/reach altında verilmiştir.

19. Hata arama

✘ gerekirse servise başvurunuz, STIHL,
STIHL yetkili servislerini önerir.

Arıza:

Elektrikli motor çalışmıyor

Olası nedeni:

- Şebeke gerilimi yok
- Bağlantı kablosu/soket ve/veya soket kavraması veya şalter arızalı
- Çalıştırma düğmesine basılmamıştır
- Fazla uzun veya nemli çimlerin biçilmesi nedeniyle elektrikli motora aşırı yük binmiştir
- Elektrikli motor koruması devreye girmiştir
- Çim biçme makinesinin gövdesi tıkanmıştır
- Fişteki emniyet arızalıdır (GB sürümü)

Giderilmesi:

- Sigortaları kontrol ediniz (⇒ 11.1)
- Kablo/fiş/şalteri kontrol edin, gerekirse değiştirin (⇒ 11.1)
- Çalıştırma düğmesine basınız (⇒ 11.3)
- Elektrikli motoru çok yüksek çimde çalıştırmayın, kesim yüksekliğini uyarlayın (⇒ 8.4)
- Cihazı soğumaya bırakın (⇒ 9.4)
- Çim biçme makinesinin gövdesini temizleyin (⇒ 12.2)
- Fişteki sigortayı değiştirin (✘)

Arıza:

Şebeke emniyeti sık sık devreye giriyor

Olası nedeni:

- Bağlantı kablosu uygun değildir
- Şebekede aşırı yük
- Fazla uzun veya nemli çimlerin biçilmesi nedeni ile cihaza aşırı yük binmiştir

Giderilmesi:

- Uygun bağlantı kablosu kullanınız (⇒ 11.1)
- Cihazı başka bir elektrik devresine bağlayınız

- Kesim yüksekliği ve biçme hızını biçme koşullarına göre ayarlayın (⇒ 8.4)

Arıza:

Çalışma esnasında kuvvetli titreşimler oluyor

Olası nedeni:

- Bıçak civatası gevşemiştir
- Bıçak dengelenmemiştir
- Elektrikli motorun tespitlemesi gevşemiş

Giderilmesi:

- Bıçak civatasını sıkın (⇒ 12.6)
- Bıçağı tekrar bileyin (dengeli hale getirin) veya değiştirin (⇒ 12.8)
- Elektrikli motorun vida bağlantılarını kontrol edin, gerekirse civataları sıkın (✘)

Arıza:

Kesim temiz değil, çimler sararıyor

Olası nedeni:

- Biçme bıçağı körelmiş veya aşınmıştır
- İlerleme hızı, kesim yüksekliğine oranla fazla büyüktür

Giderilmesi:

- Biçme bıçağını bileyin veya değiştirin (⇒ 12.8)
- İlerleme hızını düşürün ve/veya doğru kesim yüksekliğini seçin (⇒ 8.4)

Arıza:

Elektrikli motor çalışırken zorlanıyor veya benzinli motor performansı düşüyor

Olası nedeni:

- Fazla uzun veya nemli çim biçilmiştir

- Çim biçme makinesinin gövdesi tıkanmıştır

Giderilmesi:

- Kesim yüksekliği ve biçme hızını biçme koşullarına göre ayarlayın (⇒ 8.4)
- Çim biçme makinesinin gövdesini temizleyiniz (temizlik için elektrik fişini çekiniz) (⇒ 12.2)

Arıza:

Püskürtme kanalı tıkanı

Olası nedeni:

- Biçme bıçağı aşınmıştır
- Fazla uzun veya nemli çim biçilmiştir

Giderilmesi:

- Biçme bıçağını değiştirin (⇒ 12.6)
- Kesim yüksekliği ve biçme hızını biçme koşullarına göre ayarlayın (⇒ 8.4)

Arıza:

RME 545 V: Tekerlek tahriki kolu çekildiğinde motor tahrik edilmiyor

Olası nedeni:

- Tekerlek tahriki çekme teli yanlış ayarlanmış
- Tekerlek tahriki çekme teli arızalı (ör n. kırılmış)
- V kayışı aşınmıştır
- Şanzuman arızalı

Giderilmesi:

- Çekme teli ayarını kontrol edin (⇒ 12.9)
- Çekme telini değiştirin (✘)
- V kayışını değiştirin (✘)
- Şanzumanı değiştirin (✘)

Arıza:

RME 545 V: Vario tahrik hız ayarı çalışmıyor

Olası nedeni:

- Vario tahrik kolu yanlış yöne çekilmiş

- Vario tahrik çekme teli yerinden çıkmış veya arızalı (ör n. kırılmış)

 Bir sonraki servisin tarihi

Giderilmesi:

- Vario tahrik kolunu doğru yöne hareket ettirin (⇒ 11.5)
- Vario tahrik çekme telini takın veya değiştirin (✘)

20. Servis planı

20.1 Teslimat onayı

Model: _____

Seri numarası:

tarihi:

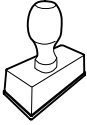

Bir sonraki servis

tarihi:

20.2 Servis onayı

Bakım çalışmalarında bu kullanım kılavuzunu STIHL yetkili bayinize verin.

Önceden basılmış alanlara bakarak servis çalışmalarının onayını gerçekleştirecektir.



 Servisin yapıldığı tarih

Tisztelt vevő!

Örvendünk, hogy a STIHL mellett döntött. Termékeinket csúcsmínőségben fejlesztjük ki és gyártjuk, ügyfeleink szükségleteinek megfelelően. Így nagy megbízhatóságú termékek jönnek létre, extrém igénybevétel esetén is.

A STIHL a szerviz terén is csúcsmínőséget nyújt. Márkaszervizünk kompetens tanácsadást és betanítást, valamint átfogó műszaki segítséget nyújt.

Köszönjük bizalmát, és sok örömet kívánunk a STIHL terméke használatával.

Dr. Nikolas Stihl

**FONTOS! HASZNÁLAT ELŐTT
OLVASSA EL ÉS ŐRIZZE MEG.**

1. Tartalomjegyzék

A használati útmutatóhoz	302
Általános információk	302
Útmutató a használati útmutató olvasásához	302
Országok szerinti változatok	302
A gép leírása	303
A biztonság érdekében	303
Általános információk	303
Figyelem – elektromos sérülések veszélye	304
Ruházat és felszerelés	305
A gép szállítása	305
Munkavégzés előtt	305
Munka közben	306
Karbantartás, tisztítás, javítás és tárolás	307
Tárolás hosszabb üzemszünet esetén	308
Hulladékkezelés	308
A szimbólumok leírása	308
Szállítási terjedelem	309
A gép összeszerelése	309
Általános rész	309
A tolókar felszerelése	309
A kábelvezető felszerelése	310
A fűgűjtő kosár felszerelése	310
Kezelőelemek	310
Általános rész	310
A tolókar átfordítása	310
A tolókar magasságának beállítása	311
Központi vágásmagasság-állítás	311
A fűgűjtő kosár beakasztása és levétele	311
Telítettséggjelző	311

Munkavégzési tanácsok	311
Általános információk	311
A villanymotor megfelelő terhelése	312
Ha megszorul a fűnyíró kés	312
A villanymotor túlterhelés elleni termikus védelme	312
A kezelő munkaterülete	312
Biztonsági berendezések	312
Biztonsági berendezések	312
Kétkezes kezelés	312
A villanymotor késleállító fékje	312
A gép üzembe helyezése	313
A gép elektromos csatlakoztatása	313
Kábel-tehermentesítő	313
A fűnyíró gép bekapcsolása	313
A fűnyíró gép kikapcsolása	313
Kerékajtás	313
A fűgűjtő kosár kiürítése	314
Karbantartás	314
Általános rész	314
A gép tisztítása	314
Villanymotor, kerekek és váltómű	314
A tolókar felső része	315
A fűnyíró kés karbantartása	315
A fűnyíró kés le- és felszerelése	315
A kés kiegyensúlyozottságának ellenőrzése	315
A fűnyíró kés élezése	315
A kerékajtás huzaljának beállítása (RME 545 V)	316
Tárolás (téli szünet)	316
Szállítás	316
Szállítás	316
A kopás minimalizálása és a meghibásodások elkerülése	317
Környezetvédelem	317
Általános pótalkatrészek	318

A gyártó uniós megfelelőségi nyilatkozata	318
STIHL RME 545.0, RME 545.0 C, RME 545.0 V fűnyíró gép	318
Műszaki adatok	318
REACH	319
Hibakeresés	319
Szervizelési időpontok	320
Az átadás igazolása	320
A szervizelés igazolása	320

2. A használati útmutatóhoz

2.1 Általános információk

Ez a használati utasítás a 2006/42/EC irányelv értelmében a gyártó által kiadott **eredeti használati útmutató**nak minősül.

A STIHL folyamatosan dolgozik termékpalettájának továbbfejlesztésén, ezért fenntartjuk a termékkialakítás, a technológia és a felszereltség megváltoztatásának jogát.

A fentiek miatt ennek a kiadványnak az adatai és ábrái alapján semmilyen igény nem támasztható.

A jelen használati utasításban adott esetekben olyan modellek leírása is szerepelhet, amely nem minden országban kaphatók.

Ezt a használati utasítást szerzői jogok védik. Minden jog fenntartva, különös tekintettel a sokszorosítás, a fordítás és az elektronikus rendszerek segítségével történő feldolgozás jogára.

2.2 Útmutató a használati útmutató olvasásához

Az ábrák és a szövegek adott kezelési lépéseket írnak le.

A gépen található valamennyi szimbólum magyarázata megtalálható a jelen használati útmutatóban.

Az ábrák nézőpontja:

A „bal” és a „jobb” értelmezése a használati útmutatóban:
A kezelő a gép mögött áll (munkahelyzet), és a haladási irányban előre felé tekint.

Hivatkozás fejezetre:

Kapcsolódó és további magyarázatot nyújtó fejezetekre és pontokra nyíl hívja fel a figyelmet. A következő példában egy fejezetre történő utalás látható: (⇒ 3.)

Szövegrészek jelölése:

A leírt utasítások az alábbi példákban látható módon lehetnek jelölve.

A felhasználó beavatkozását igénylő kezelési lépések:

- Lazítsuk meg az 1-es csavart csavarhúzóval, húzzuk meg a 2-es kart ...

Általános felsorolások:

- a termék sportrendezvényeken vagy egyéb versenyeken való használata

Kiemelt jelentőségű szövegrészek:

A kiemelt jelentőségű szövegrészek hangsúlyozása érdekében ezeket a részeket a használati útmutatóban az alábbi szimbólumok egyikével jelöljük.



Veszély!

Figyelmeztetés balesetveszélyre és súlyos személyi sérülésekre. A leírt tevékenységet szükséges vagy tilos elvégezni.



Figyelem!

Figyelmeztetés személyi sérülések veszélyére. A leírt tevékenység lehetséges vagy valószínű sérülésektől óv meg.



Vigyázat!

A leírt tevékenységgel könnyű sérülések, ill. anyagi károk kerülhetnek el.



Megjegyzés

A gép tökéletesebb használatára vagy a lehetséges hibás kezelés elkerülésére vonatkozó információ.

Ábrára hivatkozó szövegrészek:

A gép használatát magyarázó ábrák a használati útmutató elején találhatóak.

A használati útmutató szövegrészei mellett látható fényképezőgép-szimbólum az ábraoldalakon található megfelelő ábrára hivatkozik.



2.3 Országok szerinti változatok

A STIHL a célországtól függően eltérő csatlakozódugókkal és kapcsolókkal szerelt gépeket szállít.

Az ábrákon Euro csatlakozóval rendelkező gépek láthatók – a más kivitelű csatlakozóval szerelt gépeket ugyanilyen módon kell a hálózathoz csatlakoztatni.

3. A gép leírása



- 1 A tolókar felső része
- 2 Tekerőgomb
- 3 Adattábla a gépszámmal
- 4 A villanymotor burkolata
- 5 Hordfogantyú
- 6 Védőléc
- 7 Vágásmagasság-kijelző
- 8 Központi vágásmagasság-állítás
- 9 Tekerőgomb a tolókar magasságállításához
- 10 Fűgyűjtő kosár
- 11 A készülékház felső része
- 12 A kidobónyílás fedele
- 13 Telítettségmentő
- 14 Motorleállító kar
- 15 Bekapcsológomb
- 16 A variátoros hajtás karja (RME 545 V)
- 17 A kerék hajtás karja (RME 545 V)
- 18 Hálózati csatlakozó

4. A biztonság érdekében

4.1 Általános információk



A géppel való munkavégzés közben feltétlenül tartsuk be az alábbi balesetvédelmi előírásokat.



Az első üzembe helyezés előtt figyelmesen olvassa el a teljes használati utasítást. A használati utasítást gondosan meg kell őrizni a későbbi használatához.

Az alábbi óvintézkedések elengedhetetlenek a személyi biztonság érdekében, azonban a felsorolás nem teljes körű. A gépet mindig előrelátóan, felelősségteljesen kell üzemeltetni, és szem előtt kell tartani, hogy a felhasználó felelős a más személyeket ért balesetekért vagy azok tulajdonának károsodásáért.

Ismerkedjünk meg a gép kezelőszerveivel és használatával.

A gépet csak olyan személyek használhatják, akik elolvasták a használati utasítást, és értenek a gép kezeléséhez. Az első üzembe helyezés előtt a felhasználónak törekednie kell arra, hogy szakszerű és gyakorlati eligazításban részesüljön. Az eladónak vagy más szakembernek el kell magyaráznia a felhasználónak, hogyan használható a gép biztonságosan.

Az eligazítás során különösen arra kell felhívni a figyelmét a felhasználónak, hogy a géppel végzett munkához fokozott óvatosság és koncentráció szükséges.

A kockázatok a gép előírás szerű használata esetén sem küszöbölhetők ki teljesen.



Fulladás miatti életveszély!

A csomagolóanyaggal játszó gyermekeket fulladásveszély fenyegeti. A csomagolóanyagot mindig tartsuk távol a gyermekektől.

A gépet – ideértve valamennyi kiegészítő berendezését – csak olyan személyeknek szabad tovább-, ill. kölcsönadni, akik

alapvetően ismerik a géptípust és kezelését. A használati utasítás a géphez tartozik, ezért mindig a géppel együtt kell továbbadni.

A gépet csak kipihenten, jó szellemi és fizikai kondícióban szabad használni. Egészségügyi panaszok esetén javasolt az orvos megkérdezése arról, lehetséges-e a géppel történő munkavégzés. A reakcióképességet befolyásoló gyógyszerek szedése, alkohol, illetve kábítószeres fogyasztása után tilos a géppel dolgozni.

Győződjön meg arról, hogy a felhasználó fizikailag, érzékszervileg és mentálisan képes működtetni, valamint használni a gépet. Ha a felhasználó fizikailag, érzékszervileg vagy mentálisan akadályoztatott, akkor csak felelős személy felügyelete vagy irányítása alatt dolgozhat vele.

Győződjön meg arról, hogy a felhasználó nagykorú, vagy az adott ország szabályozásai értelmében felügyelettel szakmai képzésben vesz részt.

A gép magáncélú felhasználásra szolgál.

Figyelem – balesetveszély!

A gép csak fűnyírásra szolgál. Ettől eltérő alkalmazás nem megengedett, mert veszélyes lehet, vagy a gép károsodásához vezethet.

A felhasználó testi épségének veszélyeztetése miatt a gépet nem szabad az alábbiakra használni (nem teljes körű felsorolás):

- bokrok, sövények, cserjék nyírására,
- futónövények nyírására,
- fűápolásra tetőkerteken és virágládákban,
- fa- és sövénynyesedék aprítására,

- gyalogutak tisztítására (felszívás, lefújás),
- talajegyenletlenségek, pl. vakondtúrások egyengetésére,
- a lenyírt fű szállítására, az erre szolgáló fűgyűjtő kosár kivételével.

Biztonsági okokból a STIHL által jóváhagyott tartozékok szakszerű felszerelésén kívül a gép minden módosítása tilos, és a garancia megszűnéséhez vezet. Az engedélyezett tartozékokról a STIHL szakkereskedők szolgálnak információkkal.

Különösen tilos a gépen a teljesítménynek vagy a benzinmotor, ill. a villanymotor fordulatszámának módosítására irányuló bármilyen beavatkozást végezni.

A géppel tilos tárgyakat, állatokat vagy személyeket – különösen gyerekeket – szállítani.

Közterületen, parkokban, sportpályákon, út mentén, mező- és erdőgazdasági üzemekben történő használat során különös óvatosság szükséges.

A gépet csak akkor engedje el, ha sik területen áll, és magától nem gurulhat el.



Figyelem! A fellépő rezgések veszélyeztethetik az egészséget!

A rezgések miatti túlzott terhelés keringési vagy idegrendszeri károkat okozhat, különösen keringési problémákkal rendelkező személyek esetén. Forduljon orvoshoz, amennyiben olyan tünetek jelentkeznek, amelyeket a rezgési terhelés válthatott ki. Ilyen – főként az ujjakban, a kezekben vagy a csuklókon jelentkező – tünetek lehetnek többek között például az alábbiak:

- érzéketlenség,

- fájdalomérzet,
- izomgyengeség,
- bőrelszíneződés,
- kellemetlen bizsergés.

Használat közben erősen, azonban ne görcsösen tartsuk a tolókart két kézzel, az erre szolgáló helyeken.

Az üzemidőt úgy tervezzük meg, hogy elkerülhető legyen a hosszabb időtartamú nagyfokú terhelés.

4.2 Figyelem – elektromos sérülések veszélye



Figyelem! Áramütés veszélye!

Érintésvédelmi szempontból különösen fontos a hálózati vezeték, a hálózati csatlakozó, a be- / kikapcsoló és a csatlakozóvezeték. Az elektromos áramütés veszélyének elkerülése érdekében tilos sérült vezetékeket, aljzatokat és csatlakozókat vagy nem előírászerű csatlakozóvezetéseket használni.

Ezért rendszeresen ellenőrizzük a csatlakozókábelt, különös tekintettel a sérülésekre és az öregedés jeleire (töredezés).

A gépet csak letekert hálózati kábellel szabad üzembe helyezni.

Kábeldob alkalmazása esetén mindig teljesen le kell tekerni a kábelt a használat előtt.



Soha ne használjunk sérült hosszabbítókábelt. A sérült kábeleket ki kell cserélni. A sérült hosszabbítókábelt tilos javítani.

Tilos a gépet sérült vagy elhasználódott vezetékekkel használni. Különösen a hálózati csatlakozóvezeték épségét és öregedését kell ellenőrizni.

A hálózati vezeték karbantartási és javítási munkáit csak speciális képzettségű szakember végezheti.

Áramütés veszélye!

Tilos sérült vezetéket az elektromos hálózathoz csatlakoztatni vagy megérinteni az elektromos hálózatról történő leválasztása előtt.

Áramütés veszélye!

Tilos sérült kábeleket, aljzatokat és csatlakozódugókat vagy nem előírás szerinti csatlakozóvezetéseket használni.

A vágóegységekhez (késekhez) csak akkor szabad hozzáérni, ha a gép le van választva a hálózatról.

Mindig ügyeljünk arra, hogy a használt hálózati vezetékeket megfelelő biztosíték védje.



Annak ellenére, hogy a villanymotor fröccsenő víz ellen védett, nem szabad a géppel sem esőben, sem nedves környezetben dolgozni.

Kizárólag olyan, nedvesség ellen szigetelt, kültéri hosszabbítókábelt használjunk, amely alkalmas a géppel történő használatra (⇒ 11.1).

A kábeleket nyírás közben távol kell tartani a késtől.

A csatlakozóvezetéseket nem a vezeték húzásával, hanem a csatlakozó és az aljzat szétválasztásával kell kihúzni.

Ha a gép áramfejlesztő berendezéshez van csatlakoztatva, szem előtt kell tartani, hogy az áramingadozások miatt megsérülhet.

A gép csak olyan tápellátáshoz csatlakoztatható, amely legfeljebb 30 mA-es kioldási áramú hibaáram-megszakítóval biztosított. Ezzel kapcsolatos további információk villanyszerelőtől kérhetők.

Elektromos biztonsági okokból az elektromos kábelnek mindig szabályszerűen kell a tolókarra szerelve lennie.

4.3 Ruházat és felszerelés



A munka során mindig erős, nem csúszó talpú lábbelit viseljünk. Soha ne dolgozzunk mezítláb vagy például szandálban.



Ezenfelül a karbantartási és a tisztítási munkák során, valamint a gép szállításakor mindig erős lábbelit kell viselni, továbbá a hosszú haját össze kell fogni és biztosítani kell (fejkendő, sapka stb.).



A fűnyíró kés élezésekor megfelelő védőszemüveget kell viselni.

A gépet csak hosszú nadrágban és szoros ruházatban szabad üzembe helyezni.

Soha ne viseljünk nem testhez simuló ruhadarabokat, amelyek a mozgatható alkatrészekbe (kezelőkarok) akadhatnak, így tilos az ékszerek, nyakkendők, sálak viselése.

4.4 A gép szállítása

Az éles peremű vagy forró alkatrészek okozta sérülések elkerülése érdekében csak kesztyűben dolgozzunk.

Szállítás előtt kapcsoljuk ki a gépet, húzzuk ki a hálózati kábelt, és várjunk, amíg megáll a kés.

A gépet csak kihűlt villanymotorral szabad szállítani.

Vegyük figyelembe a gép tömegét, és szükség esetén használjunk megfelelő rakodási segédeszközt (rakodórampát, emelőszerkezetet).

A gépet és a gép együtt szállított alkatrészeit (pl. fűgyűjtő kosár) a jármű rakfelületén megfelelően méretezett rögzítőeszközökkel (hevederek, kötelek stb.) kell biztosítani.

A gép megemelése és kézben szállítása során kerüljük az érintkezést a fűnyíró késsel.

Tartsuk be a „Szállítás” fejezetben foglaltakat, ahol megtalálhatók a gép megemelésével, ill. rögzítésével kapcsolatos tudnivalók. (⇒ 13.)

A gép szállításakor be kell tartani a helyi jogszabályi előírásokat, különösen a rakományok biztonságára és a tárgyak rakodófelületeken történő szállítására vonatkozó előírásokat.

4.5 Munkavégzés előtt

Biztosítani szükséges, hogy a géppel csak olyan személyek dolgozzanak, akik ismerik a használati útmutatót.

Be kell tartani a benzinmotoros, ill. villanymotoros kerti gépek használati idejére vonatkozó helyi rendeleteket.

Alaposan vizsgáljuk át a terepet, ahol a gépet használni fogjuk, és távolítsunk el minden követ, botot, drótot, csontot és más kemény tárgyat, amelyet a gép a magasba repíthet. Az akadályok (pl. fatönkék, gyökerek) a magas fűben sokszor nehezen vehetők észre.

Ezért a géppel végzett munka előtt jelöljük meg a füves területen nem észrevehető és nem eltávolítható valamennyi idegen tárgyat (akadályt).

A gép használata előtt ki kell cserélni a hibás, elhasználódott vagy sérült alkatrészeket. A gép olvashatatlaná vált vagy megsérült figyelmeztető és veszélyjelzéseit ki kell cserélni. A pótmaticák és minden további pótalkatrész beszerezhető a STIHL szakkereskedőknél.

A gépet csak üzembiztos állapotban szabad használni. Üzembe helyezés előtt mindig győződjünk meg a következőkről:

- A gép előírászerűen összeszerelt állapotban van.
- Kifogástalan állapotban van a vágóeszköz és a teljes vágóegység (a fűnyíró kés, a rögzítőelemek és a nyírószerkezet háza). Különös figyelmet kell fordítani az alkatrészek biztonságos rögzítettségére, épségére (nem lehetnek rajtuk kicsorbulások, repedések), valamint kopottságára.
- Kifogástalan állapotban vannak és megfelelően működnek a biztonsági szerkezetek (pl. a kidobónyílás fedele, a ház, a tolókar és a motorleállító kar).
- A fűgyűjtő kosár ép és teljesen fel van szerelve – sérült fűgyűjtő kosár nem használható.
- A villanymotor késleállító fékje működik.

El kell végezni minden szükséges munkát, illetve szakszervizbe kell vinni a gépet. A STIHL erre a célra a STIHL szakszervizeket ajánlja.

Tartsuk be az „Elektromos sérülések veszélye” fejezetben foglaltakat (⇒ 4.2).

Soha ne kapcsoljuk be a villanymotort előírászerűen felszerelt kés nélkül. A villanymotor túlmelegedhet!

4.6 Munka közben



Soha ne dolgozzon, ha mások – főleg gyerekek – vagy állatok tartózkodnak a veszélyes területen.

Tilos a gyártó által a gépbe épített kapcsoló- és biztonsági berendezéseket eltávolítani vagy áthidalni. Különösen a motorleállító kart nem szabad soha a tolókarhoz rögzíteni (pl. odakötözéssel).

A tolókarnak mindig szabályszerűen felszerelve kell lennie, a tolókart tilos átalakítani. A gépet soha nem szabad lehajtott tolókarral üzembe helyezni.

Soha ne rögzítsünk tárgyakat (pl. munkaruhát) a tolókarhoz. Tilos a hosszabbító kábelt a tolókar köré csavarni.

Csak napfény vagy megfelelő mesterséges megvilágítás mellett dolgozzunk.

Ne végezzünk munkát +5 °C alatti hőmérsékleten.

Tilos a géppel dolgozni esőben, viharban, illetve különösen villámcsapás veszélye esetén.

Nedves talajon a csúszásveszély miatt fokozott balesetveszély áll fenn. Ekkor különösen óvatos munkavégzés szükséges az elcsúszás

megakadályozása érdekében. Lehetőség szerint kerülni kell a gép nedves talajon történő használatát.

Ne hagyjuk a gépet esőben állni.

A gép bekapcsolása:

A gépet óvatosan, a „Gép üzembe helyezése” fejezetben foglalt utasítások szerint kell bekapcsolni. (⇒ 11.)
Ügyeljünk arra, hogy a lábunk elég távol legyen a vágószekélytől.

A gépnek a bekapcsoláskor sík területen kell állnia.

A gépet bekapcsolás előtt és a bekapcsolási folyamat közben nem szabad megdönteni.

Ne kapcsoljuk be a villanymotort, ha a kidobócsatorna nincs letakarva a kidobónyílás fedelével, ill. a fűgyűjtő kosárral.

A rövid időn belüli gyakori bekapcsolás, különösen a bekapcsoló gombbal való „játszódás” kerülendő. A villanymotor túlmelegedhet!

Munkavégzés lejtős terepen:

Lejtős terepen mindig keresztben kell haladni, soha nem hosszanti irányban. Ha a felhasználó hosszanti irányban történő fűnyírás esetén elveszíti az ellenőrzést a gép felett, akkor esetleg a járó gép is elgázolhatja.

Rendkívül óvatosan járjunk el, ha lejtős terepen megváltoztatjuk a menetirányt.

Ügyeljünk arra, hogy lejtős terepen mindig stabilan álljunk, valamint kerüljük a túl meredek lejtőkön történő munkavégzést.

Biztonsági okokból a gépet nem szabad 25°-nál (46,6 %) meredekebb domboldalakon használni.

Sérülésveszély!

25° meredekség 100 cm-es vízszintes távolságra vetítve 46,6 cm-es függőleges emelkedésnek felel meg.

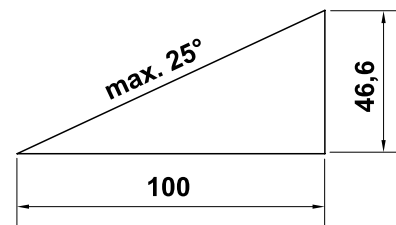

Munkavégzés:



Figyelem – sérülésveszély!

Soha ne helyezze a kezét vagy a lábát forgó alkatrészekre, illetve azok alá. Soha ne érjen a forgó késhez. Mindig maradjon távol a kidobónyílástól. Mindig be kell tartani a tolókar által meghatározott biztonsági távolságot.



Ne kíséreljük meg a kés megfigyelését a gép üzemelése közben. Soha ne nyissuk ki a kidobónyílás fedelét, és/vagy ne vegyük le a fűgyűjtő kosarat, amíg a fűnyíró kés forog. A forgó kés sérüléseket okozhat.

Csak lépéstepóban vezessük a gépet – soha ne szaladjunk a géppel végzett munka során. A gyors haladás növeli a megbotlás, elcsúszás stb. okozta sérülések veszélyét.

Különösen óvatosan járjunk el, ha a gépet megfordítjuk vagy magunk felé húzzuk.

Botlásveszély!

Soha ne emeljük fel vagy hordozzuk a gépet járó villanymotorttal vagy csatlakoztatott hálózati kábellel.

A füves talajon lévő nehezen látható tárgyakat (öntözőberendezések, cölöpök, vízcsapok, alapok, elektromos vezetékek stb.) ki kell kerülni. Soha ne haladjunk át ezeken a tárgyakon.

Fokozott elővigyázattal használjuk a gépet, ha lejtők, peremek, mélyedések vagy töltések közelében dolgozunk. Különösen figyeljünk arra, hogy megfelelő távolságot tartsunk az ilyen veszélyforrásoktól.

Ha a vágóeszköz vagy a gép akadályba, ill. idegen tárgyba ütközött, le kell állítani a villanymotort, ki kell húzni a hálózati kábelt, és szakszerűen átvizsgálást kell végezni.



Vegyük figyelembe a vágóeszköz utánforgási idejét, ami a teljes leállásig néhány másodpercet vehet igénybe.

Kapcsoljuk ki a villanymotort,

- ha a gépet nem füves terület fölötti szállítás során meg kell dönteni,
- amikor a gépet a nyírási területre toljuk vagy onnan eltoljuk,
- a fűgyűjtő kosár levétele előtt,
- a vágási magasság beállítása előtt.



Kapcsoljuk ki a villanymotort, húzzuk ki a hálózati csatlakozódugót, és győződjünk meg arról, hogy a vágóeszköz teljesen megállt a következő esetekben:

- Mielőtt a beszorult testek kiszabadításához vagy a kidobócsatornában keletkezett eltömődések megszüntetéséhez kezdünk.

- Ha a vágóeszköz idegen tárgyba ütközött. Ilyenkor meg kell vizsgálni, nem sérült-e meg a vágóeszköz. Tilos üzembe helyezni a gépet, ha megsérült vagy elhajlott a késtengely, illetve a villanymotor tengelye. **A meghibásodott alkatrészek sérülésveszélyt jelentenek!**
- a gép ellenőrzése, tisztítása vagy a rajta végzendő munkálatok előtt (pl. a vágási magasság beállítása, a tolókar lehajtása/beállítása);
- ha a gép felügyelet nélkül marad;
- a gép felemelése vagy hordozása előtt;
- szállítás előtt.
- ha a gép idegen tárgyba ütközött, vagy szokatlanul erősen rezeg. Ilyen esetben ellenőrizni kell a gépet, különös tekintettel a vágóegység (kés, késtengely, késrögzítés) épségére, és el kell végezni a szükséges javításokat a gép újraindítása és a géppel végzendő további munka előtt.



Sérülésveszély!

Az erős rezgés általában hibára utal.

A gépet különösen sérült vagy elhajlott késtengellyel, illetve fűnyíró késsel nem szabad üzembe helyezni.

Ha nem rendelkezik a szükséges ismeretekkel, a végrehajtandó javításokat szakemberrel végeztesse – a STIHL a STIHL szakszervizeket javasolja.

A gép által az indítás során okozott feszültségingadozás miatt kedvezőtlen hálózati viszonyok esetén zavar keletkezhet az ugyanarra az áramkörre kapcsolt más berendezésekben. Ebben az esetben meg kell tenni a megfelelő

intézkedéseket (pl. más áramkörre csatlakozni, mint az érintett berendezés, vagy a gépet alacsonyabb impedanciájú áramkörön üzemeltetni).

4.7 Karbantartás, tisztítás, javítás és tárolás



A gépen végzendő minden munka, a gép beállítása vagy tisztítása, ill. a csatlakozóvezeték

összehurkolódásának és épségének ellenőrzése előtt kapcsoljuk ki a gépet, és húzzuk ki a hálózati csatlakozódugót.

Zárt helyiségben történő tárolás, karbantartás és tisztítás előtt hagyjuk a gépet teljesen kihűlni.

Tisztítás:

Munka után a teljes gépet gondosan meg kell tisztítani. (⇒ 12.2)

Soha ne használjon nagynyomású tisztítógépet, és ne tisztítsa a gépet folyó víz alatt (pl. locsolóömlővel). Ne használjon agresszív tisztítószeret. Ezek a műanyag és fém alkatrészek sérülését okozhatják, ami hátrányosan befolyásolhatja a STIHL gép biztonságos működését.

A tűzveszély elkerülése érdekében a villanymotor burkolata és a ház közötti hűtő szellőzőnyílásokat tartsuk tisztán pl. a fűtől, szalmától, mohától, falevelektől vagy a kifolyó zsirtól.

Karbantartási munkák:

Csak a jelen használati utasításban leírt karbantartási munkákat végezheti el a felhasználó, minden más munkát szakszervízben kell elvégeztetni. Ha Ön nincs a szükséges ismeretek vagy segédeszközök birtokában, **mindig**

forduljon szakszervizhez.

A STIHL azt javasolja, hogy a karbantartási és javítási munkákat csak STIHL szakszervizzel végeztesse el. A STIHL szakszervizek munkatársai oktatásokon vesznek részt, és rendelkezésükre állnak a cég által kiadott műszaki információk is.

Csak olyan szerszámokat, tartozékokat és kiegészítő berendezéseket használjon, amelyeket a STIHL az adott géphez jóváhagyott vagy azokkal műszakilag egyenértékűek, ellenkező esetben személyi sérüléssel vagy a gép károsodásával járó baleset veszélye következhet be. Kérdéseivel forduljon bizalommal valamelyik szakszervizhez.

A STIHL eredeti szerszámai, tartozékai és a pótalkatrészek optimálisan az adott berendezéshez, és a kezelő igényeihez vannak hangolva. Az eredeti STIHL pótalkatrészek a STIHL alkatrészszámról, a STIHL feliratról és adott esetben a STIHL alkatrészszimbólumról ismerhetők fel. Kisméretű alkatrészeken szerepelhet a szimbólum magában is.

Mindig tartsa tisztán és olvashatóan a figyelmeztető és tájékoztató címkéket. A sérült vagy elveszett címkéket a STIHL szakkereskedőknél beszerezhető eredeti címkékre kell kicserélni. Ha valamelyik alkatrészt újra cseréli ki, ügyeljen arra, hogy az új alkatrész ugyanolyan címkével legyen ellátva.

A vágógépségen végzett munkák csak vastag munkakesztyűben, a legnagyobb óvatosság mellett végezhetők.

A gép biztonságos üzemállapota érdekében minden anyacsavar, csapszeg és csavar, különösen a késrögzítő csavar mindig erősen legyen meghúzva.

Ellenőrizzük rendszeresen az egész gépet és a fűgyújtó kosarat – különösen hosszabb tárolás, pl. téli szünet előtt – a kopásra és az alkatrészek épségére nézve. Biztonsági okokból azonnal ki kell cserélni az elhasználódott vagy sérült alkatrészeket, hogy a gép mindig biztonságos üzemállapotban legyen.

Ha a karbantartási munkákhoz alkatrészeket vagy védelmi eszközöket szereltünk le, a munka végeztével haladéktalanul, előírás szerint szereljük vissza őket.

Rendszeresen ellenőrizzük a fűnyíró kés biztonságos rögzítését, épségét és kopását.

4.8 Tárolás hosszabb üzemszünet esetén

A kihűlt gépet száraz, zárt helyiségben kell tárolni.

Gondoskodni szükséges arról, hogy a gép védve legyen illetéktelen (pl. gyermekek által történő) használattal szemben.

Tárolás (pl. téli leállítás) előtt a gépet alaposan meg kell tisztítani.

A gépet csak üzembiztos állapotban szabad tárolni.

A gépet úgy tárolja sík területen, hogy véletlenül ne gurulhasson el.

4.9 Hulladékkezelés

A már nem használt gép hulladékkezelését szakszerű módon kell végezni. Az ártalmatlanítás előtt a gépet működésképtelenné kell tenni. A balesetek megelőzése érdekében ehhez

különösen a hálózati kábelt, ill. a villanymotorhoz vezető elektromos kábelt kell eltávolítani.

Sérülésveszély a vágóeszköz miatt!

A már nem használt gépet soha ne hagyjuk felügyelet nélkül. A gépet és a vágóeszközt úgy kell tárolni, hogy gyermekek ne férhessenek hozzá.

5. A szimbólumok leírása



Figyelem!

Üzembe helyezés előtt olvassuk el a használati utasítást, valamint a „Biztonsági utasítások” című fejezetet, és tartsuk be a bennük foglaltakat.



Sérülésveszély!

Tartsunk távol másokat a veszélyes területtől.

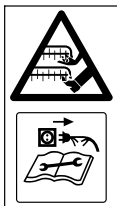

Sérülésveszély!

A kezünket és lábunkat tartsuk távol a késektől! Vigyázzunk az éles fűnyíró késsel. A fűnyíró kés a leállítás után néhány másodpercig még forog (motor-/késfék). A vágóeszközön végzendő munkák, a karbantartási és tisztítási munkálatok, a csatlakozóvezeték összehurkolódásának és épségének ellenőrzése, valamint a gép felügyelet nélkül hagyása előtt kapcsoljuk ki a motort, és húzzuk ki a hálózati csatlakozódugót.



Áramütésveszély! Tartsa távol a csatlakozóvezetékét a vágóeszköztől.

Ne dolgozzon esőben vagy nedves környezetben.



RME 545 C, RME 545 V:

A villanymotor bekapcsolása



RME 545 C, RME 545 V:

A villanymotor kikapcsolása

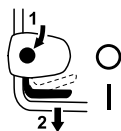

RME 545:

A villanymotor bekapcsolása



RME 545 V:

A kerékajtás bekapcsolása

6. Szállítási terjedelem



Jel	Megnevezés	db
A	Alapgép	1
B	A fűgyűjtő kosár alsó része	1
C	A fűgyűjtő kosár felső része	1
D	Csap	2
E	Kábelvezető RME 545 C, RME 545 V	2
F	Kábeltörés elleni védelem RME 545, RME 545 C RME 545 V	1 2
G	Félgömbfejű csavar	2
H	Tekerógomb	2
I	Tolókarhüvely	2
J	Alátét RME 545	2
K	Kábelkapocs RME 545	2
–	Használati útmutató	1

7. A gép összeszerelése

7.1 Általános rész



Sérülésveszély

Tartsuk be „A biztonság érdekében” fejezetben foglalt biztonsági tudnivalókat (⇒ 4.).

- Az összes leírt munkálat elvégzéséhez a gépet vízszintes, sík, szilárd talajra kell helyezni.

7.2 A tolókar felszerelése



A tolókarhüvelyek felhelyezése:

- Illesszük a tolókarhüvelyeket (I) a tolókarra (1). A tolókar belső oldalán lévő négyzetes nyílásnak, a tolókaron lévő furatoknak és a tolókarhüvelyben található négyzetes nyílásnak egy vonalba kell esniük.

A tolókar felszerelése:

- Helyezzük fel a tolókart (1) a tolókar alsó részének (2) két végére.
- Belülről kifelé toljuk át a furatokon a félgömbfejű csavarokat (G), és húzzuk meg azokat erősen a tekerógombokkal (H), az RME 545 modell esetén az alátéteket (J) is felhelyezve.

1 A jobb oldali kábeltörés elleni védelem felszerelése:



A kábeltörés elleni védelemet (F) csak az ábra szerint szabad felszerelni. A kábelt (3) a tolókar alatt kell elvezetni. A szerelés előtt szükség esetén lazítsuk meg a tekerőgombot (H).

- Helyezzük be a kábelt (3) a kábeltörés elleni védelembe (F).
- Akasszuk be a kábeltörés elleni védelemet először a tolókar alsó részének felső furatába (4).
- Ezután pattintsuk be a kábeltörés elleni védelemet a tolókar alsó részének alsó ovális furatába (5).

2 A bal oldali kábeltörés elleni védelem felszerelése (RME 545 V):

- A bal oldali kábeltörés elleni védelemet (F) ugyanúgy kell felszerelni, mint a jobb oldalt. A működtető huzalt (6) be kell helyezni a kábeltörés elleni védelembe, és el kell vezetni a tolókar alatt.

7.3 A kábelvezető felszerelése



RME 545 C, RME 545 V:

- Illesszük a kábelvezetőket (E) a burkolat (1) bal és jobb oldalán lévő vágatba, és nyomjuk a tolókar felső részének irányába.
- Helyezzük be az összes kábelt, illetve működtető huzalt a kábelvezetőbe.
- Enyhe nyomással pattintsuk a kábelvezetőt az erre a célra szolgáló két furatba.

RME 545:



Áramütésveszély!

Annak érdekében, hogy ne sérüljön meg a tolókar szigetelő bevonata, a kábelkapcsokat csak kézzel pattintsuk a tolókarra, ne használjunk a művelethez szerszámot (pl. kalapácsot, csavarhúzót).

- Helyezzük fel a kábelkapcsokat (K) a tolókar felső részére. A felső kábelkapocs és a kapcsoló közötti távolság:
25 - 27 cm
- Az ábra szerint illesszük helyére a kábelt a két kábelkapocsban. Hajtsuk vissza és pattintsuk helyére a nyelvet (2).

7.4 A fűgűjtő kosár felszerelése



- Helyezzük a fűgűjtő kosár felső részét (C) a fűgűjtő kosár alsó részére (B).
- Belülről nyomjuk keresztül a csapszegeket (D) a megfelelő nyílásokon.
- Enyhe nyomással pattintsuk be a fűgűjtő kosár felső részét a fűgűjtő kosár alsó részébe.
- Akasszuk be a fűgűjtő kosarat. (⇒ 8.5)

8. Kezelőelemek

8.1 Általános rész



Sérülésveszély

Tartsuk be „A biztonság érdekében“ fejezetben foglalt biztonsági tudnivalókat (⇒ 4.).

- Az összes leírt munkálat elvégzéséhez a gépet vízszintes, sík, szilárd talajra kell helyezni.

8.2 A tolókar átfordítása



Becsípődés veszélye!

A tekerőgombok meglazításakor a tolókar felső része előrebukhat.

Emiatt a tekerőgombok fellazításakor mindig tartsuk meg egy kézzel a tolókar felső részét a legmagasabb pontjánál.

- Húzzuk ki a hálózati csatlakozóvezetékét.

Szállítási helyzet – a helytakarékos szállításhoz és tároláshoz:

- Lazítsuk meg a tekerőgombokat (1), amíg szabadon nem forognak. A szabadon forgás megakadályozza, hogy a tekerőgombok maguktól teljesen lecsavarodjanak a csavarokról (elvesztés elleni biztosítás).
- Hajtsuk le a tolókar felső részét (2), és fektessük a készülékház alsó részére, illetve a villanymotor burkolatára.

Munkahelyzet – a géppel végzett munkához:

- Hajtsuk hátra a tolókar felső részét (2), és tartsuk egy kézzel ebben a helyzetben.
- Húzzuk meg erősen a tekerőgombokat (1).

8.3 A tolókar magasságának beállítása



A tolókar (1) 3 helyzetbe állítható:

I alacsony

II közepes

III magas

- Lazítsuk meg a tolókar magasságállítására szolgáló tekerőgombot (2) az óramutató járásával ellenkező irányban elforgatva (kb. 5 fordulatnyit).
- Fogjuk meg két kézzel a tolókart (1), és felfelé vagy lefelé mozgatva állítsuk a kívánt helyzetbe. Ügyeljünk arra, hogy a tolókar beállítása azonos legyen a bal és jobb oldalon.
- Húzzuk meg erősen a tolókar magasságállítására szolgáló tekerőgombot (2) az óramutató járásával megegyező irányba forgatva.

8.4 Központi vágásmagasság-állítás



7 vágási magasság állítható be.

1. fokozat: **25 mm**

7. fokozat: **80 mm**

- Fogjuk meg a gépet a fogantyúnál (1), majd húzzuk felfelé és tartsuk ebben a helyzetben az állítókart (2) a rögzítőmechanizmus kioldásához. Állítsuk be a kívánt vágási magasságot a gép felfelé vagy lefelé mozgatásával.
- A beállítás a vágásmagasság-kijelzésről (3) olvasható le.
- Engedjük vissza a állítókart (2), és győződjünk meg arról, hogy a magasságállító mechanizmus rögzült.

8.5 A fűgyűjtő kosár beakasztása és levétele



Beakasztás:

- Nyissuk fel és tartsuk ebben a helyzetben a kidobónyílás fedelét (1).
- Akasszuk be a fűgyűjtő kosár (2) vágatait (3) a gépen található tartórészekre (4).
- Kézzel hajtsuk vissza a kidobónyílás fedelét (1).

Levétel:

- Nyissuk fel és tartsuk ebben a helyzetben a kidobónyílás fedelét (1).
- Emeljük meg a fűgyűjtő kosarat (2), akasszuk ki a tartóelemekből (4), majd vegyük le.
- Kézzel hajtsuk vissza a kidobónyílás fedelét (1).

8.6 Telítettségjelző



A kés által keltett légáram megemeli a telítettségjelzőt (1). Ha a fűgyűjtő kosár megtelt, a légáramlás megszakad. Ha túlságosan gyenge a légáram, a

telítettségjelző (1) visszatér az alapállapotába. Ez arra utal, hogy ki kell üríteni a fűgyűjtő kosarat.

A telítettségjelző csak optimális légáramlás esetén működik megfelelően. A külső hatások (pl. nedves, tömött vagy magas fű, alacsony vágási magasság, szennyeződések) hátrányosan befolyásolhatják a légáramot és ezáltal a telítettségjelző működését.

A fűgyűjtő kosár telik:

B fűgyűjtő kosár megtelt:

- A megtelt fűgyűjtő kosarat ki kell üríteni (⇒ 11.6).

9. Munkavégzési tanácsok

9.1 Általános információk



Sérülésveszély!

A vezetékeken keletkező esetleges csomókat azonnal bontsuk ki.

Fűnyírás közben magunk mögött vezessük a csatlakozóvezetékét. Nyírás közben véletlenül megvághatjuk a csatlakozóvezetéseket, vagy megbolthathunk bennük, így a csatlakozóvezeték fokozott balesetveszélyt jelent. Emiatt csak úgy végezzünk fűnyírást, hogy a csatlakozóvezeték mindig látható módon, a már lenyírt területen legyen.

A szép és tömör pázsit receptje a gyakori nyírás és a fű röviden tartása.

Forró és száraz időben ne nyírjuk túl rövidre a gyepet, mert a naptól kiégve nem szép látványt nyújt!

Éles késsel szebb nyírási kép érhető el, mint tompával, ezért javasoljuk a kés rendszeres élezését (STIHL szakszervizek).

9.2 A villanymotor megfelelő terhelése

Ne kapcsoljuk be a fűnyíró gépet magas fűben, ill. a legalacsonyabb vágási magasságon.

A fűnyíró gép csak olyan mértékben terhelhető, hogy a villanymotor fordulatszáma ne csökkenjen jelentősen.

Ha csökken a fordulatszám, állítsunk be nagyobb vágási magasságot, és/vagy csökkentjük a haladási sebességet.

9.3 Ha megszorul a fűnyíró kés

Azonnal állítsuk le a villanymotort, és húzzuk ki a hálózati csatlakozódugót. Ezután szüntessük meg a hiba okát.

9.4 A villanymotor túlterhelés elleni termikus védelme

Amennyiben munka közben a villanymotor túlterhelése fordulna elő, a beépített termikus túlterhelés elleni védelem automatikusan kikapcsolja a villanymotort.

A túlterhelés okai a következők lehetnek:

- túl magas fű nyírása vagy túl alacsony vágási magasság,
- túl gyorsan toljuk a fűnyíró gépet,
- a hűtés légcsatornája nincs megfelelően kitisztítva (beszívó rések),
- tompa vagy kopott a fűnyíró kés,

- nem megfelelő vagy túl hosszú a csatlakozóvezeték – feszültségcsökkenés (⇒ 11.1).

Ismételt üzembe helyezés

Kb. 10 perces lehűlési idő után (a környezeti hőmérséklettől függően) helyezzük ismét üzembe a gépet normál módon (⇒ 11.).

9.5 A kezelő munkaterülete



- A kezelőnek a villanymotor működése idején biztonsági okokból mindig a munkaterületen, a tolókar mögött kell tartózkodnia. A tolókar által meghatározott biztonsági távolságot mindig be kell tartani.
- A fűnyíró gépet kizárólag egy ember kezelheti, más személyeknek a veszélyes területtől távol kell tartózkodniuk. (⇒ 4.)

10. Biztonsági berendezések

A gép a biztonságos kezelés érdekében és a szakszerűtlen kezelés megakadályozása érdekében több biztonsági berendezéssel van felszerelve.



Sérülésveszély!

Ha valamelyik biztonsági berendezésen hibát észlel, akkor a gépet tilos üzembe helyezni. Forduljunk szakszervizhez, lehetőség szerint STIHL szakszervizhez.

10.1 Biztonsági berendezések

A fűnyíró gép olyan biztonsági berendezésekkel rendelkezik, amelyek megakadályozzák a véletlen kapcsolatot a fűnyíró késsel és a gép által kidobott lenyírt fűvel.

A biztonsági berendezések közé tartozik a ház, a kidobónyílás fedele, a fűgyűjtő kosár és a szabályszerűen felszerelt tolókar.

10.2 Kétkezes kezelés

A villanymotor csak úgy kapcsolható be, ha jobb kézzel lenyomva tartjuk a bekapcsoló gombot, majd bal kézzel a tolókarhoz húzzuk a motorleállító kart.

10.3 A villanymotor késleállító fékje

A motorleállító kar elengedése után a fűnyíró kés 3 másodpercnél kevesebb idő alatt megáll.

A villanymotor késleállító fékje lerövidíti a kés megállásáig terjedő késleállási időt.



A villanymotor bekapcsolása után a kés forogni kezd, és szélzúgásszerű hang hallható. A késleállási idő a villanymotor kikapcsolása után hallható szélzúgásszerű hang időtartamának felel meg, amely stopperórával lemérhető.

11. A gép üzembe helyezése

11.1 A gép elektromos csatlakoztatása



Áramütésveszély!

Tartsuk be „A biztonság érdekében” (⇒ 4.2) című fejezetben szereplő biztonsági tudnivalókat.

Kábeldob használata esetén a csatlakozóvezetékét teljesen le kell tekerni, különben az elektromos ellenállás következtében teljesítményveszteség és túlmelegedés léphet fel.

Csatlakozóvezetéként csak olyan vezetékek használhatók, amelyek nem vékonyabbak a következő gumitömlős vezetéknel:

H07 RN-F DIN/VDE 0282

Minimális keresztmetszet:

25 m hosszúságig: 3 x 1,5 mm²

50 m hosszúságig: 3 x 2,5 mm²

A vezeték csatlakozóinak gumí anyagúnak vagy gumibevonatúnak kell lenniük, és meg kell felelniük a következő szabványoknak:

DIN/VDE 0620

A hálózati feszültségnek és a hálózati frekvenciának meg kell egyeznie az adattáblán, ill. a „Műszaki adatok” (⇒ 18.) című fejezetben feltüntetett értékekkel.

A hálózati csatlakozóvezetékét megfelelő biztosítóval kell ellátni (⇒ 18.).

Ezt a gépet a következő rendszerimpedanciával működő áramellátó hálózaton történő üzemeltetésre

tervezték: Z_{\max} az átadási ponton (házcsatlakozás) legfeljebb **0,47 ohm** (50 Hz frekvencia mellett).

A felhasználó köteles biztosítani, hogy a gépet csak a fenti követelményeket teljesítő áramellátó hálózaton helyezték üzembe. Szükség esetén a helyi áramszolgáltató vállalattól kérhetők a rendszerimpedanciára vonatkozó információk.

11.2 Kábel-tehermentesítő



A munkavégzés közben a kábel-tehermentesítő megakadályozza a csatlakozóvezeték véletlen kihúzását és ezáltal a gép hálózati csatlakozójának esetleges sérülését.

Ezért a csatlakozóvezetékét a kábel-tehermentesítőn keresztül kell vezetni.

- Képezzünk hurkot a csatlakozóvezetékén (1) és vezessük át a nyíláson (2).
- Akasszuk a hurkot a kampóra (3) és húzzuk meg erősen.

11.3 A fűnyíró gép bekapcsolása



Ne kapcsoljuk be a fűnyíró gépet magas fűben. Ha nehézkesen indul be a villanymotor, állítsunk be nagyobb vágási magasságot.

- **1** Tartsuk lenyomva a bekapcsológombot (1).
- **2** Húzzuk a motorleállító kart (2) a tolókarhoz, és tartsuk ebben a helyzetben.

- A bekapcsológomb (1) a motorleállító kar (2) meghúzását követően visszaengedhető.

11.4 A fűnyíró gép kikapcsolása



- Engedjük el a motorleállító kart (1). A villanymotor és a fűnyíró kés rövid késleállási időn belül megáll.

11.5 Kerékajátás

Az **RME 545 V** fűnyíró gépet kerékajátással szerelték fel.

A meghajtás sebessége **menet közben**, fokozatmentesen szabályozható, a kerékajátás kikapcsolása **nélkül: 2,4 km/h – 4,0 km/h**

A kerékajátás bekapcsolása:



- Kapcsoljuk be a villanymotort. (⇒ 11.3)
- Húzzuk a kerékajátás karját (1) a tolókarhoz, és tartsuk ebben a helyzetben.
A kerékajátás bekapcsol, és a fűnyíró gép megindul előre felé.



Ügyeljünk a gép épségére!

Mindig teljesen, ütközésig húzzuk meg a kerékajátás karját, ezzel elkerülhető a váltómű károsodása.

A kerékajátás sebességének beállítása:



Ügyeljünk a gép épségére!

A variátoros hajtás karját (2) csak járó villanymotor mellett működtessük.

- A menetsebesség **csökkentése:**
Menet közben nyomjuk előre a variátoros hajtás karját (2).



- A menetsebesség **növelése:**
Menet közben húzzuk hátra a variátoros hajtás karját (2).



A kerékajtás kikapcsolása:



16

- Engedjük vissza a kerékajtás karját (1). A kerékajtás ilyenkor kikapcsol, és a fűnyíró gép megáll. A villanymotor tovább jár.

11.6 A fűgyűjtő kosár kiürítése



17

- **Sérülésveszély!**
A fűgyűjtő kosár leasztása előtt kapcsoljuk ki a villanymotort, majd várjuk meg, amíg a fűnyíró kés megáll.

i A teljesen megtelt fűgyűjtő kosár tömege akár **16 kg** is lehet.

- Akasszuk ki a fűgyűjtő kosarat, és helyezzük a talajra. (⇒ 8.5)
- Nyissuk fel a fűgyűjtő kosarat a zárófülnél (1). Hajtsuk fel a fűgyűjtő kosár felső részét (2), és tartsuk ebben a helyzetben. Billentsük hátra a fűgyűjtő kosarat, és ürítsük ki a lenyírt fűvet. A fűgyűjtő kosár szilárdan megtartható és kényelmesen kiüríthető a kosár felső és alsó részénél lévő fogantyúk (3, 4) segítségével.
- Csupkjuk vissza a fűgyűjtő kosár fedelét.
- Akasszuk be a fűgyűjtő kosarat. (⇒ 8.5)

12. Karbantartás

12.1 Általános rész



Sérülésveszély!

Tartsuk be „A biztonság érdekében” fejezetben foglalt biztonsági tudnivalókat (⇒ 4.).

Évenkénti karbantartás szakszervizben:

A fűnyíró gépet ajánlatos évenként egyszer szakszervizzel ellenőriztetni. A STIHL erre a célra a STIHL szakszervizeket ajánlja.

12.2 A gép tisztítása



18

Karbantartás gyakorisága: minden használat után

A gondos kezelés megóvjaa a gépet a károsodástól, és meghosszabbítja annak élettartamát.



Sérülésveszély!

Állítsuk le a villanymotort, húzzuk ki a hálózati csatlakozódugót, és hagyjuk lehűlni a gépet. A gép csak a kidobónylás fedelének felnyitását követően áll biztonságosan a tisztítási helyzetben.

- Állítsuk a fűnyíró gépet szilárd, vízszintes, sík talajra.
- Állítsuk be a legmagasabb vágási fokozatot. (⇒ 8.4)
- Akasszuk le a fűgyűjtő kosarat. (⇒ 8.5)
- Hajtsuk hátra a tolókart (1).

- Nyissuk fel és tartsuk ebben a helyzetben a kidobónylás fedelét (2).
- Emeljük meg elől a gépet a hordfogantyúnál (3), és állítsuk az ábra szerint tisztítási helyzetbe.

Tisztítási tudnivalók:

- A fűgyűjtő kosarat a gépről levéve, folyó vízzel és kefével tisztítsuk meg.
- A gépen lévő szennyeződések keves vízzel és kefével vagy törlőronggyal tisztítsuk le. Különös figyelmet kell fordítani a fűnyíró kés megtisztítására is. Soha ne irányítsunk vízugarat a villanymotor részeire, a tömítésekre és a csapágyakra.
- A fűmaradványokat először fadarabbal lazítsuk fel.
- Szükség esetén használjunk speciális tisztítószert (pl. STIHL speciális tisztítószert).
- A villanymotor megfelelő hűtése érdekében tisztítsuk meg a szennyeződésektől a villanymotor burkolata és a készülékház alsó része között lévő levegőbeszívó réseket.

12.3 Villanymotor, kerekek és váltómű

A villanymotor nem igényel karbantartást.

A kerekek csapágyai nem igényelnek karbantartást.

A variátoros váltómű (**RME 545 V**) nem igényel karbantartást.

12.4 A tolókar felső része

Karbantartási gyakoriság: Minden használat előtt

Ellenőrizzük a tolókar felső részének épségét. A tolókar felső része szigetelő bevonattal van ellátva. Ennek sérülése esetén a fűnyíró gép nem helyezhető üzembe, és ki kell cserélni a tolókar felső részét.

12.5 A fűnyíró kés karbantartása

Karbantartás gyakorisága: minden használat előtt



Sérülésveszély!

A kés a használat helyétől és időtartamától függően különböző mértékben használódik el. Ha a gépet homokos talajon, illetve gyakran száraz körülmények között használjuk, a kés nagyobb igénybevételnek van kitéve, és a szokásosnál gyorsabban kopik. A kopott kés eltörhet, és súlyos sérüléseket okozhat. Ezért mindig be kell tartani a kés karbantartására vonatkozó utasításokat.

- Billentsük a fűnyíró gépet tisztítási helyzetbe. (⇒ 12.2)
- Tisztítsuk meg a kést (1).
- Tolómérővel ellenőrizzük több helyen az **A** **késvastagságot**. Különös figyelmet kell fordítani arra, hogy a késszárnyaknál is ellenőrizzük a késvastagságot.
A > 2 mm
- Helyezzünk vonalzót (2) a kés elülső peremére, és mérjük meg a **B** **visszaköszörülési távolságot**.
B < 5 mm

A kést ki kell cserélni a következő esetekben:

- ha sérült (kicsorbult, repedések vannak rajta),
- ha a mért értékek egy vagy több helyen elérték a határértéket, vagy kisebbek annál.

Ha a fűnyíró gépre a külön tartozékként beszerezhető multikést szereljük, akkor más kopáshatárok érvényesek (lásd a tartozék használati útmutatóját).

12.6 A fűnyíró kés le- és felszerelése

Leszerelés:

- Megfelelő fadarabbal (1, kb. 60×60 mm) tartsuk ellen a kést (2).
- Csavarjuk ki a késrögzítő csavart (3) 24-es kulcsnyílású csavarkulccsal.
- Vegyük le a kést (2).

Felszerelés:



Sérülésveszély!

A kést (2) csak az ábra szerint szabad felszerelni. A felhajlított késszárnyaknak felfelé kell nézniük.

A késrögzítő csavar előtt meghúzási nyomatékát pontosan be kell tartani, ugyanis ettől függ a vágóeszköz biztonságos rögzítése. Ezenkívül a késrögzítő csavart (3) **Loctite 243** anyaggal is rögzíteni kell.

A késrögzítő csavart (3) a kés minden cseréjekor cseréljük ki.

- Tisztítsuk meg a kés felfekvő felületét és a késtartó perselyt.



- Ellenőrizzük a kés kiegyensúlyozottságát. (⇒ 12.7)
- A kést (2) a felhajlított szárnyakkal felfelé kell felszerelni (a szárnyak a gép felé nézzenek).
- Megfelelő fadarabbal (1, kb. 60×60 mm) tartsuk ellen a kést (2).
- Csavarjuk be és húzzuk meg a késrögzítő csavart (3).
Meghúzási nyomaték:
15 - 20 Nm

12.7 A kés kiegyensúlyozottságának ellenőrzése



- Szereljük le a kést. (⇒ 12.6)
- Illesszünk csavarhúzó (1) a kés (3) középső furatába (2), és állítsuk vízszintes helyzetbe a kést. A kés akkor van megfelelően kiegyensúlyozva, ha vízszintes helyzetben marad.
- Ha a kés valamelyik oldalra billen, köszörüljük meg az adott oldalt, amíg ki nem alakul az egyensúly. (⇒ 12.8)

12.8 A fűnyíró kés élezése

A STIHL azt javasolja, hogy a fűnyíró kést szakemberrel kell éleztetni. A helytelenül élezett kés (a hibás élezési szög, kiegyensúlyozatlanság stb. miatt) hátrányosan befolyásolja a gép működését.

Élezési útmutató:

- Szereljük le a fűnyíró kést. (⇒ 12.6)

- A fűnyíró kést köszörülés közben hűteni kell (pl. vízzel). Nem léphet fel kék színű elszíneződés, különben csökken a kés éltartóssága.
- Egyenletesen érezzük a kést, hogy elkerüljük a kiegyensúlyozatlanság miatti rezgéseket.
- Tartsuk be a 30°-os élezési szöget.
- Élezés után a vágóélen keletkezett sorja szükség esetén finom csiszolópapírral távolítható el.

12.9 A kerékajtás huzaljának beállítása (RME 545 V)



Karbantartás gyakorisága: szükség szerint

A működtető huzal feszessége gyárilag megfelelően van beállítva.

A működtető huzal utánállítása a következő esetekben szükséges:

- Ha hosszabb használat után a kerékajtás karjának meghúzásakor nem indul be megfelelően a kerékajtás.
- Ha a kerékajtás folyamatosan bekapcsolt állapotban van. Ez azt jelenti, hogy a bekapcsolást követően a fűnyíró gép véletlenül abban az esetben is mozgásba hozható, ha nem húzzuk meg a kerékajtás karját.



Sérülésveszély!

Csak akkor szabad a géppel dolgozni, ha megfelelően beállították a kerékajtás huzalját. Szükség esetén keressük fel valamelyik szakszervizt. A STIHL cég erre a célra a STIHL szakszervizeket ajánlja.

A működtető huzal feszességének ellenőrzése:

- Állítsuk le a villanymotort, és húzzuk ki a hálózati csatlakozódugót.
- Húzzuk meg a kerékajtás karját, és egyidejűleg húzzuk hátrafelé a fűnyíró gépet.
A kar elmozdulási úthosszának kb. harmadától a hajtott kereknek blokkolniuk kell.

A működtető huzal beállítása:

- A tolókar felső részének bal oldalán állítócsavar (1) „+” irányba forgatásával a működtető huzal feszessége növelhető, a „-” irányba forgatással pedig csökkenthető a huzalfeszesség.

12.10 Tárolás (téli szünet)

A gépet száraz, zárt, pormentes helyiségben kell tárolni. A gépet úgy kell tárolni, hogy gyermekek ne férhessenek hozzá.

A fűnyíró gépet csak üzembiztos állapotban javasolt tárolni, szükség esetén a tolókart célszerű lehajtani.

Legyen minden anyacsavar, csapszeg és csavar szorosan meghúzva, valamint cseréljük ki az olvashatatlanná vált veszély- és figyelmeztető jelzéseket, továbbá ellenőrizzük a teljes gép kopását és épségét. Az elhasználódott vagy sérült alkatrészeket ki kell cserélni.

A gép esetleges hibáit alapvetően a tárolás előtt javasolt megszüntetni.

A fűnyíró gép hosszabb üzemen kívül helyezése (téli szünet) esetén vegyük figyelembe az alábbi pontokat:

- gondosan tisztítsuk meg a gép külső részeit,

- minden mozgó alkatrészt jól olajozzunk, ill. zsírozzunk meg.

13. Szállítás

13.1 Szállítás



Sérülésveszély!

Szállítás előtt be kell tartani „A biztonság érdekében” fejezetben foglaltakat. (⇒ 4.)

Szállítás során mindig megfelelő védőruhát (védőcipőt, erős kesztyűt) kell viselni.

A gép megemelése, ill. szállítása előtt mindig húzzuk ki a hálózati kábelt.

A gép hordozása:



- A gépet kizárólag a hordfogantyúnál (1) és a tolókarnál (2) fogva emeljük meg. Ügyeljünk arra, hogy a testünk, különösen a lábak és a lábfejek mindig elég távol legyenek a fűnyíró késtől.

A gép rögzítése hevederekkel:



- Megfelelő rögzítőeszközökkel biztosítsuk a fűnyíró gépet a rakfelületen, és kizárólag a négy kerekére állítva szállítsuk.
- A köteleket, ill. hevedereket a készülékhez felső részénél (3) kell rögzíteni.

14. A kopás minimalizálása és a meghibásodások elkerülése

Fontos karbantartási és tisztítási tudnivalók

Kézi irányítású, hálózatról üzemelő fűnyíró gép (STIHL RME)

A kezelési útmutató biztonságra, kezelésre és karbantartásra vonatkozó előírásainak figyelmen kívül hagyása vagy a nem engedélyezett kiegészítő vagy pótalkatrészek használata miatt bekövetkezett személyi és vagyoni károkkal kapcsolatban a STIHL vállalat kizárja mindennemű felelősségét.

A STIHL gép sérülésének, ill. túlzott kopásának elkerülése érdekében feltétlenül tartsa be a következő fontos útmutatásokat.

1. Kopó alkatrészek

A STIHL gépek egyes alkatrészei rendeltetésszerű használat mellett is normális kopásnak vannak kitéve, ezért a használat módjától és időtartamától függően időben ki kell cserélni őket.

Ilyen alkatrészek például

- a fűnyíró kés,
- a fűgyűjtő kosár,
- a védőlécek,
- az ékszíjak (RME 545 V).

2. A jelen használati utasítás előírásainak betartása

A STIHL gép használata, karbantartása és tárolása olyan gondosan történjen, amint az a jelen használati útmutatóban szerepel. A biztonsági, kezelési és

karbantartási utasítások figyelmen kívül hagyásából származó minden kárért a felhasználót terheli a felelősség.

Ez különösen érvényes az alábbi esetekre:

- nem megfelelően méretezett vezetékek (keresztmetszet),
- hibás elektromos csatlakoztatás (feszültség),
- a terméken a STIHL jóváhagyása nélkül végrehajtott változtatások,
- olyan szerszámok vagy tartozékok használata, amelyek nem megengedettek, nem alkalmasak vagy minőségileg nem megfelelőek az adott géphez,
- a termék nem rendeltetésszerű használata,
- a termék sportrendezvényeken vagy egyéb versenyeken történő használata,
- a termék hibás alkatrészekkel történő használata miatt bekövetkező károk.

3. Karbantartási munkák

A „Karbantartás” című fejezetben leírt összes munkát rendszeresen el kell végezni.

Amennyiben ezeket a karbantartási munkálatokat a felhasználó nem tudja maga elvégezni, azokkal egy szakszervizt kell megbízni.

A STIHL azt javasolja, hogy a karbantartási és javítási munkákat csak STIHL szakszervizzel végeztesse el.

A STIHL szakszervizek munkatársai oktatásokon vesznek részt, és rendelkezésükre állnak a cég által kiadott műszaki információk is.

Ezeknek a munkáknak az elmulasztása esetén olyan károk keletkezhetnek, amelyekért a felhasználó viseli a felelősséget.

Ide tartoznak többek között:

- a hűtőlevegő-vezetés (szívónyílások) nem megfelelő tisztítása miatt a villanymotorban keletkezett károk,
- a szakszerűtlen tárolás következtében fellépő korróziós és egyéb károk,
- a gép sérülései minőségileg nem megfelelő pótalkatrészek használata miatt,
- a nem megfelelő időben vagy módon elvégzett, ill. olyan karbantartási vagy javítási munkákból adódó károk, amelyeket nem szakszervizben végeztek el.

15. Környezetvédelem



A lenyírt fű nem a szemétkosárba való, hanem komposztálni kell.

A csomagolások, a gép és a tartozékok újrahasznosítható anyagokból készültek,

hulladékkezelésüket megfelelő módon kell végezni.

A hulladékok szelektív, környezetbarát gyűjtése elősegíti a nyersanyagok újrahasznosítását. Ezért a gép szokásos használati időtartamának leteltével a gépet hulladékhasznosító gyűjtőhelyre kell szállítani. Az ártalmatlanítás során figyelembe kell venni a „Hulladékkezelés” fejezetben foglaltakat (⇒ 4.9).

Forduljunk a helyi hulladékátvevő telephez vagy a szakszervizhez, hogy megtudjuk a hulladékok szakszerű kezelésének módját.

16. Általános pótalkatrészek

Fűnyíró kés:
6340 702 0100

Késrögzítő csavar:
6340 760 2801



A késrögzítő csavart a kés cseréjekor mindig ki kell cserélni. Pótalkatrészek a STIHL szakkereskedésekben kaphatók.

17. A gyártó uniós megfelelőségi nyilatkozata

17.1 STIHL RME 545.0, RME 545.0 C, RME 545.0 V fűnyíró gép

A STIHL Tirol GmbH
Hans Peter Stihl-Straße 5
6336 Langkampfen
Ausztria

egyedüli felelősséggel kijelenti, hogy a következő adatokkal jellemzett gép:

- Kialakítás: elektromos fűnyíró gép
- Gyártó neve: STIHL
- Típus: RME 545.0, RME 545.0 C, RME 545.0 V
- Munkaszélesség: 43 cm
- Sorozatazonosító: 6340

megfelel a vonatkozó irányelvek (2000/14/EC, 2006/42/EC, 2014/30/EU, 2011/65/EU és 2009/125/EC) rendelkezéseinek, valamint a termék kifejlesztése és gyártása a következő szabványok gyártás időpontjában érvényes változatával összhangban

történt: EN 60335-1, EN 60335-2-77, EN 55014-1, EN 55014-2, EN 61000-3-2 és EN 61000-3-11.

Tanúsító szervezet:
TÜV Rheinland LGA Products GmbH,
Tillystraße 2
90431 Nürnberg, Németország

A mért és garantált zajteljesítményszintek meghatározása a 2000/14/EC irányelv VIII. mellékletének megfelelően történt.

- Mért zajteljesítményszint: 93,6 dB(A)
- Garantált zajteljesítményszint: 94 dB(A)

A műszaki dokumentáció a STIHL Tirol GmbH cégnél található.

A gyártás éve és a gépszám a fűnyíró gép adattábláján szerepel.

Langkampfen, 2021. 01. 20.

STIHL Tirol GmbH
FN 46276 d, innsbrucki tartományi törvényszék

meghatalmazott

Matthias Fleischer, a kutatási-fejlesztési részleg vezetője

meghatalmazott

Sven Zimmermann, a minőségbiztosítási részleg vezetője

18. Műszaki adatok

RME 545.0, RME 545.0 C, RME 545.0 V:

Sorozatazonosító:	6340
Motor, kialakítás	Villanymotor
Feszültség	230 V~
Felvett teljesítmény (EU) 2019/1781	1600 W
Frekvencia	50 Hz
Biztosító	10 A
Érintésvédelmi osztály	II
Védettség	IPX 4
Vágószerkezet	vágókés
Munkaszélesség	43 cm
A vágószerkezet fordulatszáma	2800 1/min
A vágókés hajtása	állandó
A késrögzítő csavar meghúzási nyomatéka	15 - 20 Nm
Kerékátmérő elől	180 mm
Kerékátmérő hátul	200 mm
RME 545.0 V: hátsó kerék hajtás	variátoros váltómű
A fűgyűjtő kosár úrtartalma	60 l
Vágási magasság	25 - 80 mm
Hosszúság	147 cm
Szélesség	48 cm
Magasság	102 cm

Tömeg:

RME 545.0	26 kg
RME 545.0 C	29 kg
RME 545.0 C (GB)	30 kg
RME 545.0 V	32 kg

Zajkibocsátás:

Az 2000/14/EG irányelv szerinti mérés:

Garantált zajteljesítményszint (L_{WA})	94 dB(A)
Mérési bizonytalanság (K_{WA})	0,8 dB(A)

Az EN 60335-2-77 irányelv szerinti mérés:

Munkahelyi hangnyomásszint (L_{pA})	82 dB(A)
Mérési bizonytalanság (K_{pA})	2 dB(A)

A kézre és a karra ható rezgés:

Az EN 12096 szerinti rezgési mutató:

Mért érték (a_{hw})	2,80 m/s ²
Mérési bizonytalanság (K_{hw})	1,40 m/s ²

Az EN 20643 és EN 60335-2-77 irányelv szerinti mérés

18.1 REACH

A REACH a vegyi anyagok regisztrálására, besorolására és engedélyezésére szolgáló EK-rendelet.

Az Európai Közösség 1907/2006 számú REACH-rendeletének való megfeleléssel kapcsolatos információk a www.stihl.com/reach weboldalon található.

19. Hibakeresés

- ✘ Szükség esetén forduljon szakszervizhez, lehetőleg STIHL szakszervizhez.

Hiba:

Nem indul be a villanymotor.

Lehetséges ok:

- Nincs hálózati feszültség.
- Megsérült a csatlakozóvezeték vagy a dugasz, illetve a csatlakozóaljzat vagy a kapcsoló.
- A bekapcsológomb nincs megnyomva.
- Túl magas vagy túl nedves fű nyírása miatt túlterhelődött a villanymotor.
- Bekapcsolt a villanymotor védelme.
- Eltömődött a fűnyíró gép háza.
- Meghibásodott a csatlakozódugóban található biztosító (Nagy-Britannia számára készült változat).

Megoldás:

- Ellenőrizzük a biztosítót. (⇒ 11.1)
- Ellenőrizzük és szükség esetén cseréljük ki a kábeleket/dugaszokat/kapcsolókat. (⇒ 11.1)
- Nyomjuk meg a bekapcsológombot. (⇒ 11.3)
- Ne kapcsoljuk be a villanymotort magas fűben; igazítsuk a vágási magasságot a nyírás körülményeihez. (⇒ 8.4)
- Hagyjuk lehűlni a gépet. (⇒ 9.4)
- Tisztítsuk meg a fűnyíró gép házát. (⇒ 12.2)
- Cseréljük ki a biztosítót a csatlakozódugóban. (✘)

Hiba:

Gyakran kiold a hálózati biztosíték.

Lehetséges ok:

- Nem megfelelő a csatlakozóvezeték.
- A hálózat túlterhelt.
- Túl magas vagy túl nedves fű nyírásával túlterheltük a gépet.

Megoldás:

- Használjunk megfelelő csatlakozóvezeteket (⇒ 11.1).
- Kapcsoljuk a gépet másik áramkörre.
- Igazítsuk a vágási magasságot és a sebességet a nyírás körülményeihez (⇒ 8.4).

Hiba:

Erős rezgések lépnek fel használat közben.

Lehetséges ok:

- Meglazult a késrögzítő csavar.
- A kés nincs kiegyensúlyozva.
- Meglazult a villanymotor rögzítése.

Megoldás:

- Húzzuk meg a késrögzítő csavart (⇒ 12.6).
- Élezzük meg (egyensúlyozzuk ki) vagy cseréljük ki a kést (⇒ 12.8).
- Ellenőrizzük a villanymotor csavarkötéseit, szükség esetén húzzuk meg a csavarokat. (✘)

Hiba:

Egyenetlen vágás, a fű megsárgul.

Lehetséges ok:

- A fűnyíró kés tompa vagy kopott.
- A haladási sebesség túl nagy a vágási magassághoz képest.

Megoldás:

- Élezzük meg vagy cseréljük ki a fűnyíró kést (⇒ 12.8).

- Csökkentjük a haladási sebességet, és/vagy válasszuk megfelelő vágási magasságot (⇒ 8.4).

Hiba:

Nehézkes bekapcsolás vagy a villanymotor csökkenő teljesítménye.

Lehetséges ok:

- Túl magas vagy túl nedves fűvet nyírunk.
- A fűnyíró gép háza eltömődött.

Megoldás:

- Igazítsuk a vágási magasságot és a sebességet a nyírás körülményeihez. (⇒ 8.4)
- Tisztítsuk meg a fűnyíró gép házát (előtte húzzuk ki a hálózati csatlakozódugót). (⇒ 12.2)

Hiba:

Eltömődött a kidobócsatorna.

Lehetséges ok:

- Kopott a fűnyíró kés.
- Túl magas vagy túl nedves fű nyírása.

Megoldás:

- Cseréljük ki a fűnyíró kést (⇒ 12.6).
- Igazítsuk a vágási magasságot és a sebességet a nyírás körülményeihez (⇒ 8.4).

Hiba:

RME 545 V: Nem működik a kerékajtás a kerékajtás karjának működtetésekor.

Lehetséges ok:

- Rosszul van beállítva a kerékajtás huzalja.
- Megsérült a kerékajtás huzalja (pl. megtört).
- Elkopott az ékszija.

- Meghibásodott a váltómű.

Megoldás:

- Ellenőrizzük a huzalbeállítást. (⇒ 12.9)
- Cseréljük ki a működtető huzalt. (✘)
- Cseréljük ki az ékszija. (✘)
- Cseréljük ki a váltóművet. (✘)

Hiba:

RME 545 V: Nem működik a variátoros hajtás sebességszabályozása.

Lehetséges ok:

- Rossz irányba mozgatjuk a variátoros hajtás karját.
- A variátoros hajtás huzalja kiugrott a helyéről vagy megsérült (pl. megtört).

Megoldás:

- Mozgassuk a helyes irányba a variátoros hajtás karját. (⇒ 11.5)
- Akasszuk vissza vagy cseréljük ki a variátoros hajtás huzalját. (✘)

20. Szervizelési időpontok

20.1 Az átadás igazolása

Modell: _____

Sorozatszám:

Dátum:



Következő szervizidőpont

Dátum:

20.2 A szervizelés igazolása



Kérjük, karbantartási munkák esetén adja át a jelen használati utasítást a STIHL szakszerviznek. A szakszerviz a használati utasításban található előnyomatott helyeken igazolja a szervizelés elvégzését.

 Az elvégzett szervizelés időpontja

 A következő szervizelés időpontja

Vážená zákaznice, vážený zákazníku,

těší nás, že jste se rozhodli pro firmu STIHL. Vytvíjíme a vyrábíme naše výrobky ve špičkové kvalitě odpovídající potřebám našich zákazníků. Tím vznikají výrobky s vysokým stupněm spolehlivosti i při extrémním namáhání.

STIHL je zárukou špičkové kvality také v servisních službách. Náš odborný prodej zajišťuje kompetentní poradenství a instruktáž jakož i obsáhlý technický suport.

Děkujeme Vám za Vaši důvěru a přejeme mnoho spokojenosti s Vaším výrobkem STIHL.

Dr. Nikolas Stihl

DŮLEŽITÉ! PŘED POUŽITÍM SI NÁVOD PŘEČÍST A ULOŽIT PRO DALŠÍ POTŘEBU.

1. Obsah

O tomto návodu k použití	322
Všeobecné informace	322
Návod ke čtení tohoto návodu k použití	322
Provedení podle země vývozu	322
Popis stroje	323
Pro vaši bezpečnost	323
Všeobecně	323
Varování – nebezpečí úrazu elektrickým proudem	324
Oděv a příslušenství	325
Transportování stroje	325
Před zahájením práce	325
Během práce	326
Údržba, čištění, opravy a uskladnění	327
Uskladnění při delších provozních přestávkách	328
Likvidace použitých materiálů	328
Popis symbolů	328
Rozsah dodávky	329
Příprava stroje k provozu	329
Všeobecně	329
Montáž vodicího držadla	329
Montáž vedení kabelu	330
Montáž sběrného koše na trávu	330
Ovládací prvky	330
Všeobecně	330
Sklopení vodicího držadla	330
Seřízení výšky vodicího držadla	330
Centrální nastavení výšky sečení	331
Zavěšení a vyvážení sběrného koše na trávu	331
Indikátor naplnění	331
Pokyny pro práci	331
Všeobecné informace	331
Správné zatížení elektromotoru	331
Při zablokování žacího nože	331
Tepelná ochrana elektromotoru proti proudovému přetížení	331
Pracovní oblast obsluhy	332
Bezpečnostní zařízení	332
Ochranná zařízení	332
Dvojruční ovládání	332
Doběhová brzda elektromotoru	332
Uvedení stroje do provozu	332
Připojení stroje k elektrické síti	332
Odlehčení tahu kabelu	333
Zapnutí sekačky na trávu	333
Vypnutí sekačky na trávu	333
Vlastní pojezd	333
Vyprázdnění sběrného koše na trávu	333
Údržba	334
Všeobecně	334
Čištění stroje	334
Elektromotor, kola a převodovka	334
Horní díl vodicího držadla	334
Údržba žacího nože	334
Demontáž a montáž žacího nože	335
Kontrola vyvážení řezného nože	335
Ostření žacího nože	335
Nastavení lanka vlastního pojezdu (RME 545 V)	335
Uložení stroje (zimní přestávka)	336
Přeprava stroje	336
Transportování stroje	336
Opatření pro minimalizování opotřebení a zabránění vzniku škod	336
Ochrana životního prostředí	337

Běžné náhradní díly	337
Prohlášení o shodnosti výroby EU	337
Sekačka na trávu STIHL	
RME 545.0, RME 545.0 C,	
RME 545.0 V	337
Servisní organizace	338
Adresa ředitelství společnosti	
STIHL	338
Adresy prodejních organizací	
STIHL	338
Adresy importérů produktů STIHL	338
Technické údaje	338
REACH	339
Hledání závad	339
Servisní plán	340
Potvrzení předání	340
Potvrzení servisu	340

2. O tomto návodu k použití

2.1 Všeobecné informace

Tento návod k použití platí jako **originální návod k použití** výrobce ve smyslu směrnice ES 2006/42/EC.

Společnost STIHL neustále pracuje na dalším technickém vývoji a rozšiřování sortimentu svých výrobků, proto si vyhrazujeme právo na změny obsahu dodávek týkající se vzhledu, konstrukce a vybavení.

Z údajů a vyobrazení uvedených v tomto katalogu nemohou být z tohoto důvodu vyvozeny žádné právní nároky.

V tomto návodu k použití jsou případně popsány modely, které nejsou dostupné v každé zemi.

Tento návod k použití je chráněn autorskými právy. Všechna práva jsou vyhrazena, zvláště právo na rozmnožování, překlady a zpracování elektronickými systémy.

2.2 Návod ke čtení tohoto návodu k použití

Obrázky a texty popisují určité manipulační kroky.

V návodu k použití jsou vysvětleny také veškeré obrázkové symboly umístěné na stroji.

Směr pohledu:

Směr pohledu při označení směru „**vlevo**“ a „**vpravo**“ je v tomto návodu k použití definován takto:
Obsluha stojí za strojem a dívá se dopředu ve směru jízdy.

Odkaz na příslušnou kapitolu:

Šipka ukazuje na související kapitoly a podkapitoly, ve kterých lze najít další vysvětlení. V následujícím příkladu je uveden odkaz na příslušnou kapitolu: (⇒ 3.)

Označení jednotlivých textových bloků:

Popsané pokyny mohou být označeny podle následujících příkladů.

Manipulační kroky vyžadující přímý zákrok obsluhy:

- Pomocí šroubováku uvolněte šroub (1), stiskněte páku (2)...

Všeobecný výčet:

- Použití stroje při sportovních nebo soutěžních akcích

Texty se zvláštním významem:

Textové bloky se zvláštním významem jsou za účelem zdůraznění zvláštního významu označeny v návodu k použití jedním z následujících symbolů.



Nebezpečí!

Nebezpečí nehody a těžkých úrazů osob. Zde je nutno dodržovat určitá pravidla nebo se něco zakazuje.



Varování!

Dodržováním předepsaných pravidel lze možným nebo pravděpodobným úrazům zabránit.



Pozor!

Dodržováním předepsaných pravidel lze zabránit lehkým úrazům, resp. vzniku materiálních škod.



Upozornění

Informace pro lepší využití funkcí stroje a pro zabránění případné nesprávné obsluhy.

Texty k obrázku:

Obrázky, které vysvětlují použití stroje, se nacházejí na začátku návodu k použití.

Symbol fotoaparátu slouží k propojení určitého obrázku v obrázkové části s odpovídajícím textem v návodu k použití.



2.3 Provedení podle země vývozu

Společnost STIHL dodává stroje s různými elektrickými zástrčkami a spínači v závislosti na zemi vývozu.

Na obrázcích jsou stroje zobrazeny s eurozástrčkami; stroje s jiným provedením zástrček se připojují do elektrické sítě podobným způsobem.

3. Popis stroje



- 1 Horní díl vodicího držadla
- 2 Křídlová matice
- 3 Typový štítek se sériovým číslem stroje
- 4 Kapota elektromotoru
- 5 Držadlo pro nošení
- 6 Třecí lišta
- 7 Ukazatel výšky sečení
- 8 Centrální seřízení výšky sečení
- 9 Křídlová matice pro seřízení výšky vodicího držadla
- 10 Sběrný koš na trávu
- 11 Horní díl skříně
- 12 Vyhazovací klapka
- 13 Indikátor naplnění
- 14 Páka pro zastavení motoru
- 15 Zapínací tlačítko
- 16 Páka pohonu Vario (RME 545 V)
- 17 Páka vlastního pojezdu (RME 545 V)
- 18 Připojení do sítě

4. Pro vaši bezpečnost

4.1 Všeobecně



Při práci se strojem bezpodmínečně dodržujte tyto bezpečnostní předpisy.



Před prvním uvedením stroje do provozu si pozorně přečtěte celý návod k použití. Návod k použití pečlivě uložte pro pozdější potřebu.

Tato bezpečnostní opatření je nutno bezpodmínečně dodržovat v zájmu vaší vlastní bezpečnosti, avšak jejich výčet není konečný. Používejte stroj vždy s rozumem a s vědomím zodpovědnosti a pamatujte na to, že uživatel zodpovídá za úrazy dalších osob nebo poškození jejich majetku.

Důkladně se seznamte s ovládacími prvky a použitím stroje.

Stroj smí používat pouze osoby, které si přečetly návod k použití a jsou obeznámeny s ovládním stroje. Před prvním uvedením stroje do provozu musí uživatel absolvovat odborné a praktické zaškolení. Uživateli musí být ze strany prodejce nebo jiné odborně způsobilé osoby vysvětleno, jak se musí stroj obsluhovat.

Při tomto zaškolení musí být uživateli zvláště zdůrazněno, že je pro práci se strojem nezbytná nejvyšší opatrnost a koncentrace.

Zbytková rizika nebude nikdy možno zcela vyloučit ani tehdy, jestliže tento stroj budete obsluhovat předepsaným způsobem.



Riziko smrti udušením!

Děti by se mohly při hře s obalovým materiálem udusit. Bezpodmínečně tedy zabraňte dětem v přístupu k obalovému materiálu.

Stroj včetně všech nástaveb svěřujte, resp. půjčujte pouze osobám, které jsou s tímto modelem a jeho obsluhou důkladně

seznámeny. Návod k použití je součástí stroje a musí být vždy předán společně s ním.

Stroj používejte pouze tehdy, pokud jste odpočinutí a v dobré tělesné i duševní kondici. V případě, že jste zdravotně handicapováni, měli byste se dotázat svého lékaře, zda smíte se strojem pracovat. Se strojem se nesmí pracovat po požití alkoholu, drog nebo léků, které ovlivňují reakční schopnost.

Zajistěte, že je uživatel fyzicky, smyslově a mentálně schopný se strojem pracovat a obsluhovat jej. Pokud je uživatel fyzicky, smyslově nebo mentálně omezen, může s ním pracovat pouze pod dohledem nebo podle pokynů odpovědné osoby.

Zajistěte, aby byl uživatel plnoletý nebo byl v souladu s vnitrostátními předpisy vyškolen pod dohledem v práci.

Stroj je koncipován pro soukromé použití.

Pozor – nebezpečí úrazu!

Stroj je určen pouze pro sečení trávy. Jiné použití není dovoleno - jinak hrozí nebezpečí úrazu nebo poškození stroje.

Pro zabránění nebezpečí úrazu uživatele se stroj nesmí používat pro následující práce (výčet příkladů není úplný):

- stříhání houští, živých plotů a křoví,
- sekání popínavých rostlin,
- údržba trávníků na střechách a v balkónových květinových truhlících,
- drcení a rozmělnění odřezků větví stromů a keřů,
- čištění chodníků (vysávání, vyfukování),
- vyrovnávání nerovností půdy, jako např. krtinců,

- transportování posečené hmoty, vyjma ve sběrném koši na trávu k tomu určeném.

Z bezpečnostních důvodů je zakázáno, s výjimkou odborné montáže příslušenství schváleného firmou STIHL, provádět na stroji jakékoliv změny. Takové jednání má kromě toho za následek zrušení všech nároků vyplývajících ze záruky. Informace o schváleném příslušenství obdržíte u Vašeho odborného prodejce STIHL.

Zejména je zakázána jakákoliv manipulace se strojem, která by změnila výkon nebo otáčky spalovacího motoru nebo elektromotoru.

Se strojem není dovoleno transportovat žádné předměty, zvířata nebo osoby, obzvláště děti.

Při použití stroje na veřejných zelených plochách, v parcích, na sportovištích, veřejných komunikacích a v zemědělském či lesním hospodářství se musí pracovat s nejvyšší opatrností.

Stroj nechávejte stát pouze na rovné ploše, odkud se nemůže sám rozjet.



Pozor! Zdraví škodlivé

vibrace! Nadměrné zatížení vibracemi může mít za následek ohrožení krevního oběhu nebo nervové soustavy, obzvláště u osob s problematickým krevním oběhem.

Pokud se objeví symptomy, které by mohly být vyvolány následkem vibrací, obraťte se na lékaře.

K těmto příznakům, vyskytujícím se převážně v prstech, rukou nebo v zápěstí, patří např. (výčet příkladů je neúplný):

- necitlivost,
- bolesti,
- svalová slabost,

- změny zbarvení pokožky,
- nepříjemné brnění.

Během provozu držte vodicí držadlo pevně, nikoli však křečovitě oběma rukama v místech, která jsou k tomu určena.

Dobu práce plánujte vždy tak, abyste se vyhnuli vysokému zatížení po delší časové období.

4.2 Varování – nebezpečí úrazu elektrickým proudem



Pozor!

Nebezpečí úrazu elektrickým proudem!

Obzvláště důležité pro bezpečnost provozu jsou síťové kabely, síťové vidlice, přepínač a přívodní kabel. Pro zabránění nebezpečí úrazu elektrickým proudem není dovoleno používat poškozené nebo předpisům nevyhovující kabely, spojky, vidlice a přívodní kabely.



Z toho důvodu pravidelně kontrolujte přívodní kabel, zda nevykazuje známky poškození či stárnutí materiálu (praskliny).

Uvádějte stroj do provozu pouze s odvinutým síťovým kabelem.

Pokud používáte prodlužovací kabel navinutý na bubnu, je nutné tento kabel před použitím zcela odvinout.

Poškozený prodlužovací kabel nikdy nepoužívejte. Poškozené prodlužovací kabely neopravujte, ale okamžitě je vyměňte za nové.

Jsou-li kabely poškozené nebo opotřebované, stroj se nesmí používat. Zejména je nutno zkontrolovat poškození a projevy stárnutí přívodního síťového kabelu.

Údržbářské práce a opravy přívodních síťových vedení smí provádět pouze speciálně vyškolení odborníci.

Nebezpečí úrazu elektrickým proudem!

Poškozený kabel nezapojujte do elektrické sítě a poškozeného kabelu se dotýkejte až poté, co byl odpojen od elektrické sítě.

Nebezpečí úrazu elektrickým proudem!

Není dovoleno používat poškozené kabely, spojky a vidlice nebo předpisům nevyhovující přívodní kabely.

Řezných ústrojí (řezných nožů) se dotýkejte teprve tehdy, až je stroj odpojen ze sítě.

Vždy předem zkontrolujte, zda je použité přívodní síťové vedení dostatečně jištěno.



Přestože je elektromotor chráněn před stříkající vodou, nesmí se se strojem pracovat během deště ani v mokřem prostředí.

Používejte výhradně prodlužovací kabely izolované proti vlhkosti, vhodné pro použití stroje ve venkovním prostředí (⇒ 11.1).

Při sečení ved'te kabel v dostatečné vzdálenosti od řezného nože.

Při rozpojování přívodního kabelu uchop'te vždy přímo těleso vidlice a zásuvky, nikdy netahejte za přívodní kabely.

Pokud je stroj připojen k elektrickému agregátu, dbejte na to, aby nedošlo k poškození v důsledku kolísání proudu.

Stroj zapojujte pouze do elektrické sítě, kterou doporučujeme vybavit proudovým chráničem se jmenovitým vybavovacím

rozdílovým proudem max. 30 mA. V případě nejasností se obraťte na odborníka s elektrotechnickou kvalifikací.

Pro zajištění elektrické bezpečnosti dbejte na to, aby byl elektrický kabel vždy správně namontován na vodičím držadle.

4.3 Oděv a příslušenství



Při práci vždy používejte pevnou obuv s drsnou podrážkou. Nikdy nepracujte bosí ani například v sandálech.



Při údržbových a čistících pracích, jakož i při transportu stroje navíc používejte pevné rukavice a dlouhé vlasy si sepněte a zabezpečte je (šátkem na hlavu, čepicí atd.).



Při ostření žacího nože se musí nosit vhodné ochranné brýle.

Stroj se smí provozovat jen v dlouhých kalhotách a těsně přiléhajícím oblečení.

Nikdy nenoste volné šaty, které by se mohly zachytit o pohybující se díly stroje (ovládací páky) – také žádné šperky, kravaty a šály.

4.4 Transportování stroje

Pro zabránění nebezpečí poranění na ostrých hranách a popálení na horkých dílech stroje pracujte jen v pracovních rukavicích.

Před transportem stroj vždy vypněte, vytáhněte síťový kabel a vyčkejte, až se řezný nůž zcela zastaví.

Stroj transportujte pouze s ochlazeným elektromotorem.

Respektujte hmotnost stroje a podle potřeby používejte pro nakládání vhodné nakládací pomůcky (nakládací plošiny, zdvihací zařízení).

Stroj se společně s transportovaným příslušenstvím (např. sběrným košem na trávu) zajistěte na ložné ploše použitím dostatečně dimenzovaných vázacích prostředků (upínací popruhy, lana atd.).

Při zvedání a přenášení stroje zabraňte kontaktu se žacími noži.

Dodržujte pokyny uvedené v kapitole „Transportování stroje“. Zde je popsáno, jak se musí stroj zvedat, resp. pevně upevňovat. (⇒ 13.)

Při transportu stroje dodržujte platné regionální zákonné předpisy, zejména předpisy o bezpečnosti a zajištění nákladu během transportu a způsobu dopravy předmětů na ložné ploše.

4.5 Před zahájením práce

Je nutno zajistit, aby se strojem pracovaly pouze osoby, které znají návod k použití.

Dodržujte platné komunální předpisy pro provozní dobu zahradní techniky se spalovacím motorem nebo elektromotorem.

Pozemek, na kterém se má se strojem pracovat, důkladně překontrolujte a předem odstraňte všechny kameny, klacky, dráty, kosti či jiná cizí tělesa, která by mohla být strojem odmrštěna. Překážky (jako např. pařezy, kořeny) lze ve vysoké trávě snadno přehlédnout.

Označte si proto před zahájením práce se strojem všechny cizí objekty skryté v zatrávněné ploše (překážky), které není možné odstranit.

Před použitím stroje se musí vyměnit všechny vadné, opotřebené a poškozené součásti. Neprodleně vyměňte nečitelné či poškozené výstražné a bezpečnostní symboly na stroji. Specializovaný prodejce strojů STIHL má k dispozici náhradní samolepky s upozorněním i všechny další náhradní díly.

Stroj se smí používat pouze v provozně bezpečném stavu. Před každým uvedením stroje do provozu zkontrolujte,

- zda je stroj v předepsaném smontovaném stavu,
- zda nejsou řezný nástroj a celé řezné ústrojí (žací nůž, upevňovací prvky, skříň žacího ústrojí) poškozené; zejména je nutné dbát na bezpečné upevnění, dávat pozor na poškození (zářezy nebo trhliny) a opotřebenění,
- zda jsou v bezvadném stavu bezpečnostní zařízení (např. vyhazovací klapka, skříň, vodič držadlo, páka pro zastavení motoru) a zda řádně fungují,
- zda není sběrný koš na trávu poškozen a zda je namontován kompletně; nesmí se používat poškozený sběrný koš na trávu,
- zda funguje dobohová brzda elektromotoru.

V případě potřeby proveďte veškeré nutné práce, příp. vyhledejte odborného prodejce. Společnost STIHL doporučuje odborného prodejce STIHL.

Dodržujte pokyny uvedené v kapitole „Nebezpečí úrazu elektrickým proudem“ (⇒ 4.2).

Elektromotor nikdy nespouštějte bez správně namontovaného řezného nože. Nebezpečí přehřátí elektromotoru!

4.6 Během práce



Se strojem nikdy nepracujte, pokud se v nebezpečné oblasti nacházejí zvířata nebo osoby, zvláště děti.

Na stroji nainstalované bezpečnostní spínače a bezpečnostní zařízení nesmějí být odstraněny ani přemostěny. Nikdy nefixujte zejména páku pro zastavení motoru na držadle pro ruční vedení stroje (např. přivázáním).

Vodící držadlo musí být vždy správně namontováno a nesmí se měnit. Stroj nikdy nespouštějte do provozu se sklopeným vodícím držadlem.

Na vodící držadlo nikdy nezavěšujte žádné předměty (např. pracovní oděv). Prodlužovací kabel se nesmí namotávat na vodící držadlo.

Pracujte jen za denního světla nebo při dobrém umělém osvětlení.

Nepracujte při teplotách nižších než +5 °C.

Nepracujte se strojem při dešti, bouři a zejména ne při nebezpečí úderu blesku.

Na vlhkém podkladu se kvůli snížené stabilitě postoje obsluhy zvyšuje riziko úrazu.

Pracujte obzvláště opatrně, abyste zabránili uklouznutí. Je-li to možné, vyhněte se používání stroje na vlhkém podkladu.

Nenechávejte stroj stát v dešti.

Zapnutí stroje:

Při zapínání stroje postupujte opatrně, viz příslušné pokyny v kapitole „Uvedení stroje do provozu“. (⇒ 11.) Dbejte na dostatečnou vzdálenost nohou od řezného nástroje.

Stroj musí při zapnutí stát na rovné ploše.

Stroj se nesmí před zapnutím a během zapínacího procesu naklápět.

Nezapínejte elektromotor, pokud není vyhazovací kanál zakrytý vyhazovací klapkou, resp. sběrným košem na trávu.

Vyhnete se častému zapínání během krátké doby, obzvláště pak „hraní“ si se zapínacím tlačítkem. Nebezpečí přehřátí elektromotoru!

Práce na svazích:

Ve svazích pracujte vždy v příčném směru, nikdy ne v podélném směru. Pokud ztratí uživatel při sečení v podélném směru kontrolu, mohl by jej sekající stroj převálcovat.

Buďte obzvláště opatrní při změně směru jízdy na svahu.

Při práci ve svazích dbejte vždy na dobrý postoj a vyhněte se práci se strojem v nadměrně strmých svazích.

Z bezpečnostních důvodů nepoužívejte stroj na svazích s větším stoupáním než 25° (46,6 %). **Nebezpečí úrazu!**

25° sklon svahu odpovídá vertikálnímu stoupání o 46,6 cm na 100 cm horizontální délky.

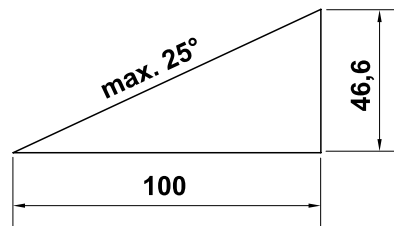

Pracovní nasazení:



Pozor – nebezpečí úrazu!

Rukama ani nohama nikdy nesahejte na otáčející se díly ani pod ně. Nedotýkejte se rotujícího řezného nože. Zdržujte se vždy dostatečně daleko od vyhazovacího otvoru. Vždy dodržujte bezpečný odstup, který je daný vodícím držadlem stroje.



Nikdy se nepokoušejte kontrolovat řezný nůž, pokud je stroj v provozu. Neotevírejte vyhazovací klapku a/nebo nesnímejte sběrný koš na trávu, dokud se ještě otáčí žací nůž. Otáčející se řezný nůž může způsobit úraz.

Stroj vedte jen krokem – při práci se strojem nikdy neutíkejte. Při rychlém vedení stroje můžete zakopnout o překážky nebo uklouznout atd., čímž se zvyšuje nebezpečí úrazu.

Buďte obzvláště opatrní při otáčení nebo při přitahování stroje k sobě.

Nebezpečí zakopnutí!

Nikdy nezvedejte ani nepřenášejte stroj s běžícím elektromotorem nebo se síťovým kabelem připojeným do elektrické sítě.

Všechny skryté předměty (zavlažovače trávniku, kolíky, vodní ventily, základy, elektrické kabely apod.) zapuštěné do travního drnu se musí objíždět. Nikdy nejezděte přes tyto předměty.

Pracujete-li v blízkosti svahů, okrajů terénu, příkopů a náspů, používejte stroj s obzvláštní opatrností. Dbejte zejména na dostatečnou vzdálenost od podobných nebezpečných míst.

Při nárazu řezného nástroje nebo stroje na překážku, resp. na cizí těleso ihned vypněte elektromotor, odpojte síťový kabel a nechte provést odbornou kontrolu.



STOP Pamatujte na to, že po vypnutí motoru trvá několik sekund, než se přestanou řezné nástroje otáčet.

Elektromotor vždy vypněte,

- pokud se musí stroj naklopit při přemísťování přes jiné plochy, než je tráva,
- při přemísťování stroje na další sečenou plochu,
- před sejmutím sběrného koše na trávu,
- předtím, než budete seřizovat výšku sečení.



Vždy vypněte elektromotor, vytáhněte vidlici kabelu a ujistěte se, zda je řezný nástroj zcela v klidu,

- než začnete uvolňovat zablokované díly nebo čistit ucpaný vyhazovací kanál;

- při nárazu řezného nástroje na cizí předmět. U řezného nástroje se musí zkontrolovat, zda není případně poškozen. Při poškození nebo deformování nožového hřídele, resp. hřídele elektromotoru se stroj nesmí uvádět do provozu. **Nebezpečí úrazu následkem vadných součástí!**
- než stroj zkontrolujete, vyčistíte nebo na něm provedete nějaké práce (jako např. nastavování výšky sečení či sklopení/nastavování vodicího držadla);
- vzdálíte-li se od stroje, resp. zůstane-li stroj bez dozoru;
- před nadzvednutím nebo přenášením stroje;
- před přepravováním stroje.
- pokud došlo ke střetu s cizím tělesem nebo v případě, že stroj začne abnormálně silně vibrovat. V takových případech zkontrolujte stroj, především řezné ústrojí (řezné nože, nožový hřídel, upevnění řezného nože), zda nejsou poškozené, a než stroj znovu spustíte a zahájíte práci, opravte, co je třeba.



Nebezpečí úrazu!

Silné vibrace zpravidla poukazují na nějakou závadu. Stroj nesmí být uveden do provozu zejména tehdy, když má poškozený či deformovaný nožový hřídel nebo poškozený či deformovaný žací nůž.

Pokud vám chybí potřebné znalosti, nechte provést nutné opravy odborníkem – společnost STIHL doporučuje odborného prodejce strojů značky STIHL.

Z důvodu kolísání napětí, způsobeného rozběhem stroje, může při nepříznivých podmínkách sítě dojít k rušení jiných zařízení, připojených do stejného zásuvkového okruhu. V takovém případě proveďte přiměřená opatření (např. stroj připojte do jiného zásuvkového okruhu než rušením postižené zařízení, pro provoz stroje použijte zásuvkový okruh s nižší impedancí).

4.7 Údržba, čištění, opravy a uskladnění



Před zahájením jakýchkoli prací na stroji, před seřizováním nebo čištěním stroje, před kontrolou zamotání či poškození

přívodního kabelu se musí stroj vypnout a kabel vytáhnout ze síťové zásuvky.

Před uložením do uzavřeného prostoru, před prováděním údržbářských prací a čištění nechte stroj úplně vychladnout.

Čištění:

Po ukončení práce se musí celý stroj pečlivě vyčistit. (⇒ 12.2)

Pro čištění stroje nikdy nepoužívejte vysokotlaké čisticí zařízení nebo proud vody (např. ostříkáním pomocí zahradní hadice).

Nepoužívejte agresivní čisticí prostředky. Tyto čisticí prostředky mohou poškodit plastové a kovové díly, a tím negativně ovlivnit bezpečný provoz Vašeho stroje STIHL.

Pro zabránění nebezpečí požáru udržujte oblast otvorů pro chladicí vzduch mezi krytem elektromotoru a skříní vždy v čistém stavu bez zbytků např. trávy, slámy, mechu, listí nebo vytečeného tuku.

Údržbářské práce:

Smí se provádět pouze údržbářské práce, které jsou popsány v tomto Návodu k použití, další práce nechejte provést u odborného prodejce.

Potřebujete-li odborné informace nebo nemáte-li k dispozici potřebné nářadí, Váš odborný prodejce Vám **vždy** rád pomůže. STIHL doporučuje nechat provést všechny údržbářské práce a opravy výlučně prostřednictvím odborného prodejce STIHL.

Odborní prodejci STIHL jsou pravidelně školeni a disponují všemi potřebnými technickými informacemi.

Používejte jen nářadí, příslušenství a nástavby, které byly pro tento stroj schváleny firmou STIHL, nebo technicky identické díly, jinak může dojít k nehodám s újmou na zdraví osob nebo poškozením stroje. V případě dotazů se obraťte na odborného prodejce.

Vlastnosti originálního nářadí, příslušenství a náhradních dílů STIHL jsou optimálně sladěny se strojem a se všemi požadavky uživatele. Originální náhradní díly STIHL lze poznat podle čísla náhradních dílů STIHL, podle nápisu STIHL a případně podle značky označující náhradní díly STIHL. Na malých dílech může být toto označení také samostatně.

Samolepicí informační a výstražné piktogramy na stroji udržujte vždy čisté a nepoškozené. Poškozené nebo ztracené samolepicí štítky se musí vyměnit za nové originální štítky od Vašeho odborného prodejce STIHL. Při výměně určitého dílu za nový dbejte na to, aby byl tento nový díl opatřen stejnou nálepkou.

Na řezném ústrojí pracujte jen v pevných pracovních rukavicích a při práci postupujte s nejvyšší opatrností.

Kontrolujte pevné dotažení všech matic, čepů a šroubů, zejména šroubu nože tak, aby se stroj nacházel vždy v bezpečném provozním stavu.

Pravidelně kontrolujte celý stroj a sběrný koš na trávu, zejména před uskladněním (např. před zimní přestávkou), z hlediska opotřebení a poškození. Opotřebené nebo poškozené součásti stroje se musí z bezpečnostních důvodů ihned vyměnit, aby se stroj vždy nacházel v bezpečném provozním stavu.

Pokud musely být při údržbářských pracích demontovány některé součásti nebo ochranná zařízení, je nutno tyto součásti neprodleně a podle předpisu namontovat zpět na původní místo.

Pravidelně kontrolujte bezpečné upevnění, bezchybný stav a opotřebení žacího nože.

4.8 Uskladnění při delších provozních přestávkách

Vychladnutý stroj uskladněte v suchém, uzavřeném a bezprašném prostoru.

Vždy se ujistěte, že je stroj zajištěn proti neoprávněnému použití (např. před dětmi).

Před uskladněním (např. zimní přestávka) stroj důkladně vyčistěte.

Stroj uskladněte v řádném provozním stavu.

Stroj nechte na rovné ploše, odkud se nemůže nechtěně rozjet.

4.9 Likvidace použitých materiálů

Zajistěte, aby byl použitý a nepotřebný stroj odevzdán do specializované sběrné pro ekologickou likvidaci odpadu. Stroj před likvidací zneškodněte tak, aby byl nepoužitelný. Aby se předešlo možným úrazům, odstraňte síťový kabel, resp. elektrický kabel k elektromotoru.

Nebezpečí úrazu řezným nástrojem!

Nikdy nenechávejte bez dozoru ani stroj, který je vyřazen z provozu. Zajistěte bezpečné uskladnění stroje a řezného nástroje mimo dosah dětí.

5. Popis symbolů



Pozor!

Před uvedením stroje do provozu si důkladně přečtete a dodržujte návod k použití a bezpečnostní pokyny.



Nebezpečí úrazu!

Zabraňte přístupu třetích osob do pracovní zóny.

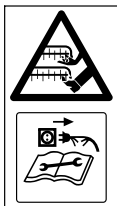

Nebezpečí úrazu!

Ruce i nohy mějte vždy v bezpečné vzdálenosti od nožů. Pozor, ostrý žací nůž. Po vypnutí motoru trvá ještě několik vteřin, než se žací nůž úplně zastaví (motorová / nožová brzda). Před zahájením prací na řezném nástroji, před údržbářskými a čistícími pracemi, před kontrolou zamotání či poškození přívodního kabelu nebo před opuštěním stroje vždy vypněte motor a vytáhněte síťový kabel ze stroje.



Nebezpečí úrazu elektrickým proudem!

Připojovací elektrický kabel vedte mimo dosahu řezného nástroje.



Nepracujte během deště a v mokřem prostředí!



RME 545 C, RME 545 V:

Zapněte elektromotor.



RME 545 C, RME 545 V:

Vypněte elektromotor.

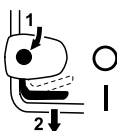

RME 545:

Zapněte elektromotor.



RME 545 V:

Zapněte vlastní pojezd.

6. Rozsah dodávky



Poz.	Název	ks
A	Základní stroj	1
B	Spodní díl sběrného koše	1
C	Horní díl sběrného koše	1
D	Čep	2
E	Vedení kabelu RME 545 C, RME 545 V	2
F	Ochrana kabelu proti zlomu RME 545, RME 545 C RME 545 V	1 2
G	Šroub s plochou kulovou hlavou	2
H	Křídlová matice	2
I	Objímka držadla	2
J	Podložka RME 545	2
K	Kabelová přichytka RME 545	2
–	Návod k použití	1

7. Příprava stroje k provozu

7.1 Všeobecně



Nebezpečí úrazu

Dodržujte bezpečnostní pokyny, uvedené v kapitole „Pro vaši bezpečnost“ (⇒ 4.).

- Při všech popsanych pracích musí být stroj postaven na vodorovné, rovné a pevné ploše.

7.2 Montáž vodicího držadla



Nasunutí objímek vodicího držadla:

- Objímky vodicího držadla (I) nasuňte na vodicí držadlo (1). Čtyřhranný otvor nastavte na vnitřní straně vodicího držadla. Otvory ve vodicím držadle a čtyřhranný otvor v objímce musejí lícovat.

Montáž vodicího držadla:

- Vodicí držadlo (1) nasadte na oba spodní díly vodicího držadla (2).
- Šrouby s plochou kulovou hlavou (G) zasuňte směrem zevnitř ven skrze otvory a pevně je utáhněte pomocí podložek (J – u RME 545) a křídlových matic (H).

i Montáž pravé ochrany kabelu proti zlomu:



Ochrana kabelu proti zlomu (F) se musí namontovat přesně podle vyobrazení. Kabel (3) je nutno vést pod vodicím držadlem. Podle potřeby křídlovou matici (H) před montáží uvolněte.

- Vložte kabely (3) do ochrany kabelu proti zlomu (F).
- Nejprve zasuňte ochranu kabelu proti zlomu do horního otvoru (4) spodního dílu vodicího držadla.
- Následně nechte zacvaknout ochranu kabelu proti zlomu do dolní drážky (5) spodního dílu vodicího držadla.

2 Montáž levé ochrany kabelu proti zlomu (RME 545 V):

- Montáž pravé ochrany kabelu proti zlomu (F) probíhá stejně jako na levé straně.
Lanko (6) je nutno vložit do ochrany kabelu proti zlomu a vést pod vodicím držadlem.

7.3 Montáž vedení kabelu



RME 545 C, RME 545 V:

- Vedení kabelů (E) zasuňte do levého i pravého vybrání na skříní (1) a otočte je k hornímu dílu vodicího držadla.
- Do vedení kabelu vložte kabel, popř. lanko.
- Vedení kabelu lehkým tlakem zacvakněte do obou příslušných otvorů.

RME 545:



Nebezpečí úrazu elektrickým proudem!

Aby se nepoškodila izolační vrstva vodicího držadla, kabelové přichytky přitlačte jen rukou a nepoužívejte k tomu žádné nářadí (např. kladivo, šroubovák).

- Nasuňte kabelové přichytky (K) na horní díl vodicího držadla. Vzdálenost mezi horní kabelovou přichytkou a spínačem:
25 - 27 cm
- Vložte kabel podle vyobrazení do obou kabelových přichytek. Zavřete západku (2) a nechejte ji zaklapnout.

7.4 Montáž sběrného koše na trávu



- Horní díl sběrného koše (C) nasadte na spodní díl sběrného koše (B).
- Čepy (D) zatlačte zevnitř do příslušných otvorů.
- Lehkým zatlačením zaaretujte horní díl sběrného koše ve spodním díle sběrného koše.
- Zavěste sběrný koš na trávu. (⇒ 8.5)

8. Ovládací prvky

8.1 Všeobecně



Nebezpečí úrazu

Dodržujte bezpečnostní pokyny, uvedené v kapitole „Pro vaši bezpečnost“ (⇒ 4.).

- Při všech popsanych pracích musí být stroj postaven na vodorovné, rovné a pevné ploše.

8.2 Sklopení vodicího držadla



Nebezpečí přiskřípnutí!

Uvolněním křídlových matic lze horní díl vodicího držadla sklopit. Během odšroubovávání křídlových matic přidržujte proto horní díl vodicího držadla na nejvyšším místě.

- Vytáhněte přívodní síťový kabel.

Transportní pozice – k prostorové úsporné přepravě a uskladnění stroje:

- Křídlové matice (1) vyšroubujte tak, aby se volně otáčely.
Odlehčovací zápichy zabraňují samovolnému úplnému vyšroubování křídlových matic od šroubů (zajištění proti ztrátě křídlových matic).
- Horní díl vodicího držadla (2) sklopte a položte na spodní díl skříně, popř. na kapotu elektromotoru.

Pracovní pozice – pro práci se strojem:

- Horní díl vodicího držadla (2) vyklopte směrem dozadu a držte jej jednou rukou.
- Dotáhněte křídlové matice (1).

8.3 Seřízení výšky vodicího držadla



Vodicí držadlo (1) lze zafixovat ve 3 polohách:

- I nízká pozice
- II střední pozice
- III vysoká pozice

- Křídlovou matici pro nastavení výšky vodicího držadla (2) uvolněte otočením proti směru hodinových ručiček (cca 5 otočení).
- Držadlo (1) pevně uchopte oběma rukama a při mírném pohybování nastavte do požadované pozice. Dbejte na to, aby byla výška držadla na levé a na pravé straně nastavená stejně.
- Křídlovou matici seřízení výšky vodicího držadla (2) opět dotáhněte otáčením ve směru hodinových ručiček.

8.4 Centrální nastavení výšky sečení



Lze nastavovat 7 výšek sečení.

Stupeň 1: **25 mm**

Stupeň 7: **80 mm**

- Zajišťovací mechanismus uvolníte tak, že uchopíte stroj za držadlo (1) a páku pro nastavení výšky (2) vytáhnete nahoru a podržíte. Požadovanou výšku sečení nastavíte při současném pohybování stroje.
- Nastavenou výšku lze odečíst na ukazateli výšky sečení (3).
- Páku pro nastavení výšky (2) opět uvolníte, aby se mechanismus nastavení výšky mohl zaaretovat.

8.5 Zavěšení a vyvěšení sběrného koše na trávu



Zavěšení:

- Vyhazovací klapku (1) otevřete a podržte.
- Sběrný koš na trávu (2) zavěste umístěním vybrání (3) na úchyty (4) na stroji.
- Vyhazovací klapku (1) opět rukou uzavřete.

Vyvěšení:

- Vyhazovací klapku (1) otevřete a podržte.
- Sběrný koš na trávu (2) zvedněte směrem nahoru, vyvěste z úchyty (4) a sejměte.
- Vyhazovací klapku (1) opět rukou uzavřete.

8.6 Indikátor naplnění



Proud vzduchu, který vzniká rotací řezného nože, zvedá indikátor naplnění (1). Po naplnění sběrného koše na trávu se proud vzduchu zastaví. Pokud je proud vzduchu příliš malý, vrátí se indikátor naplnění (1) zpět do klidového stavu. To je pokyn, že je nutné vyprázdnit sběrný koš.

Neomezená funkce indikátoru naplnění je zajištěna pouze při optimálním proudu vzduchu. Proud vzduchu a funkci indikátoru naplnění mohou negativně ovlivňovat vnější vlivy, jako je mokrá, hustá nebo vysoká tráva, nízké stupně výšky sečení, znečištění a podobně.

A Sběrný koš na trávu se plní

B Sběrný koš na trávu je naplněn

- Vyprázdněte naplněný sběrný koš na trávu(⇒ 11.6).

9. Pokyny pro práci

9.1 Všeobecné informace



Nebezpečí úrazu!

Případně zauzlení kabelu ihned odstraňte.

Při sečení vedte přívodní kabel vždy za sebou. Nesprávně vedený přívodní kabel se může při sečení nedopatřením odříznout nebo může způsobit úraz obsluhy klopýtnutím. Tím hrozí velké nebezpečí úrazu. Z toho důvodu dbejte při sečení na to, aby byl přívodní kabel vždy viditelný a aby ležel na posečené ploše.

Pěkného a hustého trávníku lze dosáhnout častým sečením a udržováním krátké trávy.

Aby trávník nevysychal, nesekejte trávu za horkého a suchého počasí příliš nakrátko!

Vzhled posečené plochy je hezčí, jsou-li nože správně naostřené. Z toho důvodu je nutno nože pravidelně ostřit (odborný prodejce STIHL).

9.2 Správné zatížení elektromotoru

Sekačku na trávu nezapínejte ve vysoké trávě nebo v nejnižší nastavené poloze výšky sečení.

Sekačku na trávu je možné zatížit jen natolik, aby nedošlo k podstatnému snížení otáček elektromotoru.

Pokud začnou otáčky motoru klesat, zvolte vyšší nastavení výšky sečení a/nebo snižte rychlost pojezdu.

9.3 Při zablokování žacího nože

Ihned vypněte elektromotor a vytáhněte vidlici kabelu. Až potom odstraňte příčinu poruchy.

9.4 Tepelná ochrana elektromotoru proti proudovému přetížení

Dojde-li při práci k přetížení elektromotoru, zabudovaná tepelná ochrana proti proudovému přetížení samočinně vypne elektromotor.

Příčiny přetížení motoru:

- sečení příliš vysoké trávy nebo při příliš nízké výšce sečení,
- příliš vysoká rychlost pojezdu,

- nedostatečné čištění otvorů pro vstup chladicího vzduchu (sací štěrby),
- žací nůž je otupený nebo opotřeбенý,
- nevhodný nebo příliš dlouhý přívodní kabel – pokles napětí (⇒ 11.1).

Opětovné spuštění stroje

Po uplynutí doby ochlazení asi 10 min (v závislosti na teplotě okolí) lze stroj opět spustit do provozu obvyklým způsobem (⇒ 11.).

9.5 Pracovní oblast obsluhy



- Obsluha stroje se musí při běžícím elektromotoru z bezpečnostních důvodů zdržovat jen ve vymezené pracovní oblasti za vodicím držadlem. Vždy dodržujte bezpečný odstup, který je daný vodicím držadlem stroje.
- Sekačku na trávu může obsluhovat pouze jedna osoba, ostatní osoby se musí zdržovat mimo nebezpečný prostor. (⇒ 4.)

10. Bezpečnostní zařízení

Stroj je za účelem bezpečné obsluhy a pro ochranu před neodborným používáním vybaven několika bezpečnostními zařízeními.



Nebezpečí úrazu!

Pokud se u některého z bezpečnostních zařízení zjistí závada, nesmí se stroj uvést do provozu. V tomto případě se obraťte na odborného prodejce. STIHL doporučuje odborného prodejce STIHL.

10.1 Ochranná zařízení

Sekačka na trávu je vybavena ochrannými zařízeními, jež zabraňují neúmyslnému kontaktu s žacím nožem a vyhazovanou posečenou hmotou.

K nim patří skříň, vyhazovací klapka, sběrný koš na trávu a řádně namontované vodicí držadlo.

10.2 Dvojruční ovládání

Elektromotor lze zapnout jen v případě, že se pravou rukou stiskne a podrží zapínací tlačítko, a poté se levou rukou přitáhne páka pro zastavení motoru k vodicímu držadlu.

10.3 Doběhová brzda elektromotoru

Po uvolnění páky pro zastavení motoru se žací nůž za méně než 3 vteřiny úplně zastaví.

Doběhová brzda integrovaná v elektromotoru zkracuje dobu doběhu až do zastavení řezného nože.



Po zapnutí elektromotoru se řezný nůž začne otáčet a bude slyšet hluk vydávaný prouděním vzduchu. Doba doběhu odpovídá době, po kterou je po vypnutí elektromotoru slyšet hluk proudění vzduchu. Tuto dobu lze změřit stopkami.

11. Uvedení stroje do provozu

11.1 Připojení stroje k elektrické síti



Nebezpečí úrazu elektrickým proudem!

Dodržujte bezpečnostní pokyny uvedené v kapitole „Pro vaši bezpečnost“ (⇒ 4.2).

Při použití kabelového bubnu se musí přívodní kabel zcela rozvinout, jinak může dojít vlivem elektrického odporu ke snížení výkonu a přehřátí motoru.

Pro přívodní kabely je dovoleno použít pouze kabely, které nejsou slabší než následující pogumované přívodní kabely: **H07 RN-F DIN/VDE 0282**

Minimální průřez:

délka až 25 m: 3 x 1,5 mm²

délka až 50 m: 3 x 2,5 mm²

Spojky přívodních kabelů musí být z gumy nebo opatřeny ochrannou gumovou izolací a splňovat požadavky následující normy:

DIN/VDE 0620

Síťové napětí a síťová frekvence musí souhlasit s údaji na výkonovém štítku, resp. s údaji v kapitole „Technické údaje“ (⇒ 18.).

Přívodní síťový kabel musí být dostatečně jištěn (⇒ 18.).

Tento stroj je konstruován pro provoz s připojením k elektrické síti, která má v místě připojení (domovní přípojky) impedanci vedení Z_{\max} maximálně **0,47 ohmů** (při 50 Hz).

Uživatel se musí ujistit, zda napájecí elektrická síť, do které bude stroj připojen, tyto požadavky splňuje. V případě nejasností ohledně odporu elektrické sítě se obraťte přímo na místního dodavatele elektrického proudu.

11.2 Odlehčení tahu kabelu



Odlehčení tahu kabelu zabraňuje při práci nechtěnému odpojení přírodního kabelu, a tím možnému poškození síťové přípojky na stroji.

Proto se musí připojovací kabel vést odlehčením tahu kabelu.

- Připojovací kabel (1) upravte do smyčky a smyčku zasuňte do otvoru (2).
- Smyčku zaklesněte do háku (3) a pevně utáhněte.

11.3 Zapnutí sekačky na trávu



 Sekačku na trávu nespouštějte ve vysoké trávě. V případě ztíženého spouštění elektromotoru nastavte vyšší výšku sečení.

- **1** Stiskněte zapínací tlačítko (1) a podržte je.
- **2** Přitáhněte páku pro zastavení motoru (2) k vodicímu držadlu a podržte ji.
- Zapínací tlačítko (1) lze po stisknutí páky pro zastavení motoru (2) opět uvolnit.

11.4 Vypnutí sekačky na trávu



- Uvolněte páku pro zastavení motoru (1). Elektromotor a žací nůž se po krátké době doběhu úplně zastaví.

11.5 Vlastní pojezd

Sekačka na trávu **RME 545 V** je vybavena vlastním pojezdem.

Rychlost pohonu lze libovolně měnit **během jízdy, aniž** by se musel vypínat vlastní pojezd:

2,4 km/h – 4,0 km/h

Zapnutí vlastního pojezdu:



- Zapněte elektromotor. (⇒ 11.3)
- Páku vlastního pojezdu (1) zatáhněte k vodicímu držadlu a držte. Vlastní pojezd se zapne a sekačka na trávu se rozjede dopředu.



Zabraňte poškození stroje!



Páku vlastního pojezdu je nutno vždy zcela stisknout (až na doraz), aby se zabránilo následnému poškození převodovky.

Nastavení rychlosti pojezdu:



Zabraňte poškození stroje!

S pákou pohonu Vario (2) manipulujte pouze při běžícím elektromotoru.

- Snížení rychlosti jízdy:
Páku pohonu Vario (2) zatlačte během jízdy dopředu. 
- Zvýšení rychlosti jízdy:
Páku pohonu Vario (2) přitáhněte během jízdy dozadu. 

Vypnutí vlastního pojezdu:



- Uvolněte páku vlastního pojezdu (1). Vlastní pojezd se vypne a sekačka na trávu se zastaví. Elektromotor dále běží.

11.6 Vyprázdnění sběrného koše na trávu



Nebezpečí úrazu!

Před vyvěšením sběrného koše na trávu vždy vypněte elektromotor a počkejte, než se žací nůž úplně zastaví.



Plný sběrný koš na trávu může mít hmotnost až **16 kg**.

- Sběrný koš na trávu vyvěste a odstavte. (⇒ 8.5)
- Otevřete u sběrného koše na trávu uzavírací sponu (1). Horní díl sběrného koše (2) vyklopte nahoru a přidržte. Sběrný koš na trávu překlopte dozadu a vyprázdňte posečenou hmotu. Sběrný koš na trávu lze pevně uchopit za držadla (3, 4) na horním a spodním dílu sběrného koše a pohodlně vyprázdnit.
- Uzavřete sběrný koš na trávu.
- Zavěste sběrný koš na trávu. (⇒ 8.5)

12. Údržba

12.1 Všeobecně



Nebezpečí úrazu!

Dodržujte bezpečnostní pokyny, uvedené v kapitole „Pro vaši bezpečnost“ (⇒ 4.).

Roční údržba u odborného prodejce:

Sekačku na trávu byste měli nechat jednou za rok zkontrolovat u odborného prodejce. Společnost STIHL doporučuje odborného prodejce STIHL.

12.2 Čištění stroje



18

Interval údržby: Po každém použití

Pečlivé ošetřování chrání stroj před poškozením a prodlužuje jeho životnost.



Nebezpečí úrazu!

Vypněte elektromotor, vytáhněte síťový konektor a nechejte stroj vychladnout.
Stroj stojí v bezpečné poloze pro čištění pouze s otevřenou vyhazovací klapkou.

- Sekačku na trávu postavte na vodorovnou plochu s pevným podkladem.
- Nastavte nejvyšší výšku sečení. (⇒ 8.4)
- Vyvěste sběrný koš na trávu. (⇒ 8.5)
- Vodicí držadlo (1) odložte směrem dozadu.
- Otevřete a podržte vyhazovací klapku (2).

- Stroj vpředu nadzvedněte za držadlo pro nošení (3) a umístěte do polohy pro čištění podle obrázku.

Pokyny pro čištění:

- Sběrný koš na trávu vyčistěte mimo stroj kartáčem a tekoucí vodou.
- Nečistoty na stroji odstraňte pomocí menšího množství vody za použití kartáče nebo hadříku. Nezapomeňte také očistit žací nůž. Proud vody nikdy nesměřujte na elektromotor, těsnění a místa s ložisky.
- Usazené zbytky trávy předem odstraňte dřevěným kolíkem.
- V případě potřeby použijte speciální čisticí prostředek (např. speciální čisticí prostředek STIHL).
- Zajistěte dostatečné chlazení elektromotoru pravidelným odstraňováním nečistot ze sacích štěrbin (mezi kapotou elektromotoru a spodní částí skříně).

12.3 Elektromotor, kola a převodovka

Elektromotor nevyžaduje údržbu.

Ložiska kol nevyžadují údržbu.

Převodovka Vario (RME 545 V) nevyžaduje údržbu.

12.4 Horní díl vodicího držadla

Interval údržby:

Před každým použitím

Zkontrolujte, zda není horní díl vodicího držadla poškozen – je potažen izolační vrstvou. Pokud se tato izolační vrstva

poškodí, sekačku na trávu neuvádějte do provozu a horní díl vodicího držadla vyměňte.

12.5 Údržba žacího nože



19

Interval údržby: Před každým použitím



Nebezpečí úrazu!

Řezné nože podléhají různě intenzivnímu opotřebení v závislosti na místě použití a na době použití. V případě, že se stroj používá na písčité půdě, příp. často při suchém počasí, dochází k vyššímu namáhání řezného nože a k jeho nadměrně rychlému opotřebení. Opotřebovaný řezný nůž se může zlomit a způsobit těžká zranění. Z toho důvodu je důležité vždy dodržovat pokyny pro údržbu řezného nože.

- Sekačku na trávu překlopte do polohy pro čištění. (⇒ 12.2)
- Řezný nůž (1) očistěte.
- **Tloušťku řezného nože** **A** zkontrolujte posuvným měřítkem na více místech. Měření je nutné provádět zejména v oblasti křidélek řezného nože.
A > 2 mm
- Přiložte pravítko (2) k přední hraně nože a změřte velikost **zbroušení** **B**.
B < 5 mm

Řezný nůž je třeba vyměnit:

- pokud je poškozený (vruby, praskliny),
- pokud bylo na jednom místě nebo na více místech dosaženo naměřených hodnot, příp. pokud se tyto hodnoty nacházejí mimo přípustnou hranici.

Pokud je na sekačce na trávu namontován multi-nůž (k dispozici jako zvláštní příslušenství), platí jiné hranice opotřebení (viz návod k použití pro příslušenství).

12.6 Demontáž a montáž žacího nože



Demontáž:

- K přidržení řezného nože (2) použijte vhodný dřevěný špalek (1, cca 60 x 60 mm).
- Šroub nože (3) vyšroubujte klíčem na šrouby o rozměru SW 24.
- Sejměte řezný nůž (2).

Montáž:



Nebezpečí úrazu!

Řezný nůž (2) smí být namontován pouze tak, jak je zobrazeno. Zahnutá nožová křídélka musí ukazovat směrem nahoru.

Předepsaný utahovací moment šroubu nože je nutno přesně dodržet, jelikož na tomto opatření závisí bezpečné upevnění řezného nástroje. Šroub nože (3) navíc zajistěte pomocí přípravku **Loctite 243**.

Při každé výměně řezného nože je nutné vyměnit také šroub nože (3).

- Vyčistěte dosedací plochu nože a pouzdro nože.
- Zkontrolujte vyvážení řezného nože. (⇒ 12.7)
- Řezný nůž (2) namontujte křídélky zahnutými směrem nahoru (aby směřovala ke stroji).

- K přidržení řezného nože (2) použijte vhodný dřevěný špalek (1, cca 60 x 60 mm).
- Zašroubujte šroub nože (3) a pevně jej utáhněte.
Utahovací moment:
15 - 20 Nm

12.7 Kontrola vyvážení řezného nože



- Demontujte řezný nůž. (⇒ 12.6)
- Šroubovák (1) vložte do středního otvoru (2) řezného nože (3) a řezný nůž vyrovnejte do vodorovné polohy. Jestliže je řezný nůž správně vyvážen, zůstane ve vodorovné poloze.
- Jestliže se řezný nůž naklání na jednu stranu, musí se naostřit tato strana, aby bylo dosaženo rovnováhy. (⇒ 12.8)

12.8 Ostření žacího nože

Společnost STIHL doporučuje přenechat ostření žacího nože odborníkovi. Nesprávně naostřený nůž (nesprávný úhel ostří, nevyváženost apod.) má za následek zhoršení funkce stroje.

Návod k ostření:

- Demontujte žací nůž. (⇒ 12.6)
- Žací nůž se musí při ostření chladit, např. vodou. Nesmí se objevit modré zbarvení materiálu, jinak se sníží tvrdost ostří.
- Aby se zabránilo vibracím z důvodu nevyvážení, ostřete nůž rovnoměrně.
- Dodržte úhel ostří 30°.

- Otrp vzniklý na řezné hraně nože můžete po ostření odstranit jemným smirkovým papírem.

12.9 Nastavení lanka vlastního pojezdu (RME 545 V)



Interval údržby: podle potřeby

U nového stroje je napnutý lanka nastaveno správně již z výroby. Přenastavení lanka je nutné tehdy:

- pokud po delší době používání vlastní pojezd při zatáhnutí za páku pojezdu nefunguje správně;
- pokud je vlastní pojezd trvale zapnutý.
 - To znamená, že se sekačka na trávu při zapnutí nechtěně uvádí do pohybu, i když není aktivována páka vlastního pojezdu.



Nebezpečí úrazu!

Při práci se strojem musí být vždy řádně nastaveno lanko vlastního pojezdu. V případě potřeby vyhledejte odborného prodejce. Společnost STIHL doporučuje odborného prodejce STIHL.

Kontrola natažení lanka:

- Vypněte elektromotor a vytáhněte síťový konektor.
- Stiskněte páku vlastního pojezdu a sekačku na trávu současně zatáhněte dozadu. Hnací kola se musí zablokovat asi v jedné třetině zdvihu páky pohonu.

Nastavení lanka:

- Otáčením seřizovacího šroubu (1) levého horního dílu vodícího držadla ve směru „+“ se napnutí lanka zvyšuje, otáčením ve směru „-“ se napnutí lanka snižuje.

12.10 Uložení stroje (zimní přestávka)

Stroj uskladněte v suchém, uzavřeném a bezprašném prostoru. Zajistěte uskladnění stroje tak, aby byl mimo dosah dětí.

Sekačku na trávu uskladněte vždy jen v provozuschopném stavu, podle potřeby sklopte vodící držadlo.

Kontrolujte pevné dotažení všech matic, svorníků a šroubů, poškozené či nečitelné výstražné a bezpečnostní symboly na stroji vyměňte za nové, pravidelně kontrolujte celkové opotřebením a řádný technický stav celého stroje. Opotřebené nebo poškozené díly vyměňte.

Případné závady na stroji je nutno vždy odstranit ještě před uskladněním.

Při uskladnění sekačky na trávu na delší dobu (zimní přestávka) dodržujte následující postup:

- Pečlivě vyčistěte všechny vnější díly stroje.
- Všechny pohyblivé díly dobře naolejujte, popř. namažte tukem.

13. Přeprava stroje

13.1 Transportování stroje



Nebezpečí úrazu!

Před transportem dodržujte pokyny uvedené v kapitole „Pro vaši bezpečnost“. (⇒ 4.)

Při transportu používejte vždy vhodný bezpečnostní pracovní oděv (bezpečnostní obuv, pevné rukavice).

Před zvednutím, resp. transportem vždy vytáhněte síťový přívodní kabel.

Přenášení stroje:

- Stroj zvedejte výhradně za držadlo pro nošení (1) a za rukojeť vodícího držadla (2). Dbejte přitom vždy na dostatečný odstup žacího nože od těla, především od chodidel a nohou.



Uvázání stroje:

- Při přepravě stroje na ložné ploše zajistěte stroj použitím vhodných vázacích prostředků a převázejte ho výhradně nastojato na 4 kolech.
- Lana, resp. upínací popruhy upevněte na horní části (3) skříně.



14. Opatření pro minimalizování opotřebením a zabránění vzniku škod

Důležité pokyny pro údržbu a ošetřování skupiny výrobků

Elektrická sekačka na trávu s ručním ovládáním (STIHL RME)

Firma STIHL v žádném případě neručí za zranění nebo materiální škody, které byly způsobeny nedodržováním pokynů v návodu na obsluhu, zejména pokynů týkajících se bezpečnosti, obsluhy a údržby, nebo použitím neschválených nástaveb nebo neschválených náhradních dílů.

Abyste zabránili poškození nebo nadměrnému opotřebením Vašeho stroje STIHL, vždy dodržujte následující důležité pokyny:

1. Běžné spotřební náhradní díly

Některé díly strojů STIHL podléhají běžnému provoznímu opotřebením i při předepsaném použití. Tyto díly se proto musí v závislosti na způsobu a době použití vždy včas vyměnit.

Mezi tyto součásti patří mj. také:

- žací nůž,
- sběrný koš na trávu,
- třecí lišty,
- klínový řemen (RME 545 V).

2. Dodržování pokynů uvedených v tomto návodu k použití

Při používání, údržbě a uskladnění stroje STIHL postupujte tak pečlivě, jak to popisuje tento návod k použití. Za všechny

škody, ke kterým došlo nedodržením bezpečnostních pokynů a pokynů pro obsluhu a údržbu, odpovídá uživatel.

To platí zejména pro:

- nedostatečně dimenzovaný přívodní kabel (průřez),
- nesprávné elektrické připojení (nesprávné napětí),
- úpravy stroje, které neschválila firma STIHL,
- použití výrobcem neschváleného, nevhodného nebo kvalitativně nevyhovujícího nářadí a příslušenství,
- použití výrobku v rozporu s předepsaným určením,
- použití stroje při sportovních nebo soutěžních akcích,
- následné škody vzniklé dalším používáním stroje s vadnými součástmi.

3. Údržbářské práce

Všechny práce uvedené v kapitole „Údržba“ provádějte pravidelně v předepsaných intervalech.

Pokud tyto údržbářské práce nemůže provést sám uživatel, musí pověřit odborného prodejce.

STIHL doporučuje nechat provést všechny údržbářské práce a opravy výlučně prostřednictvím odborného prodejce STIHL.

Odborní prodejci STIHL jsou pravidelně školeni a disponují všemi potřebnými technickými informacemi.

Zanedbáním těchto prací mohou vzniknout škody, za které odpovídá uživatel.

K tomu patří kromě jiného:

- škody na elektromotoru v důsledku nedostatečného čištění vstupních otvorů pro chladicí vzduch (sací štěrby).
- koroze a jiné škody způsobené následkem neodborného uskladnění.
- poškození stroje způsobené použitím nekvalitních náhradních dílů.
- škody v důsledku pozdě nebo nedostatečně provedené údržby, resp. v důsledku servisních prací nebo oprav, které nebyly provedeny v servisní dílně odborného prodejce.

15. Ochrana životního prostředí



Posečená tráva nepatří do odpadu, je nevhodnějším materiálem na kompostování.

Obalové materiály, stroj a příslušenství jsou vyrobeny z recyklovatelných materiálů, tyto je nutno likvidovat podle příslušných předpisů.

Tříděný ekologický sběr a likvidace odpadových materiálů umožňuje efektivní recyklaci materiálů. Z toho důvodu je nutno použítý stroj po ukončení své technické životnosti odevzdat do tříděného sběru druhotných surovin. Při likvidaci stroje dodržujte pokyny, uvedené v kapitole „Likvidace použitých materiálů“ (⇒ 4.9).

Pro získání potřebných informací o odborné likvidaci odpadních materiálů se obraťte na Váš místní recyklační podnik nebo na Vašeho odborného prodejce.

16. Běžné náhradní díly

Žací nůž:
6340 702 0100

Šroub nože:
6340 760 2801



Při každé výměně žacího nože musí být vyměněn také šroub nože. Náhradní díly jsou k dostání u odborného prodejce STIHL.

17. Prohlášení o shodnosti výroby EU

**17.1 Sekačka na trávu STIHL
RME 545.0, RME 545.0 C, RME 545.0 V**

STIHL Tirol GmbH
Hans-Peter-Stihl-Straße 5
6336 Langkampfen
Rakousko

prohlašuje na svoji výhradní odpovědnost, že

- výrobek: elektrická sekačka na trávu
- výrobní značka: STIHL
- typ: RME 545.0, RME 545.0 C, RME 545.0 V
- šířka záběru při sečení: 43 cm
- sériové identifikační číslo: 6340

splňuje příslušná nařízení směrnic 2000/14/EC, 2006/42/EC, 2014/30/EU, 2011/65/EU a 2009/125/EC a byla vyvinuta a vyrobena v souladu s následujícími normami platnými vždy k datu výroby: EN 60335-1, EN 60335-2-77, EN 55014-1, EN 55014-2, EN 61000-3-2 a EN 61000-3-11.

Zúčastněná notifikovaná osoba:
TÜV Rheinland LGA Products GmbH
Tillystraße 2
90431 Norimberk, Německo

Při zjišťování naměřené a garantované hladiny akustického výkonu se postupovalo podle přílohy VIII směrnice 2000/14/EC.

- Naměřená hladina akustického výkonu: 93,6 dB(A)
- Garantovaná hladina akustického výkonu: 94 dB(A)

Technické dokumenty jsou uloženy u společnosti STIHL Tirol GmbH.

Rok výroby a číslo stroje jsou uvedeny na sekačce na trávu.

Langkampfen, 20. 1. 2021

STIHL Tirol GmbH
FN 46276 d, Zemský soud v Innsbrucku
v zastoupení



Matthias Fleischer, vedoucí odboru
výzkumu a vývoje

v zastoupení



Sven Zimmermann, vedoucí odboru
kvality

17.2 Servisní organizace

Záruční a pozáruční servis vám poskytne váš prodejce. Informace o dalších prodejních a servisních místech vám sdělí v zastoupení firmy A. STIHL pro ČR:
Andreas STIHL, spol. s r. o.
Chrlická 753
664 42 Modřice

17.3 Adresa ředitelství společnosti STIHL

ANDREAS STIHL AG & Co. KG
Postfach 1771
D-71301 Waiblingen

17.4 Adresy prodejních organizací STIHL

NĚMECKO

STIHL Vertriebszentrale AG & Co. KG
Robert-Bosch-Straße 13
64807 Dieburg
Telefon: +49 6071 3055358

RAKOUSKO

STIHL Ges.m.b.H.
Fachmarktstraße 7
2334 Vösendorf
Telefon: +43 1 86596370

ŠVÝCARSKO

STIHL Vertriebs AG
Isenrietstraße 4
8617 Mönchaltorf
Telefon: +41 44 9493030

ČESKÁ REPUBLIKA

Andreas STIHL, spol. s r. o.
Chrlická 753
664 42 Modřice

17.5 Adresy importérů produktů STIHL

BOSNA A HERCEGOVINA

UNIKOMERC d. o. o.
Bišće polje bb
88000 Mostar
Telefon: +387 36 352560
Fax: +387 36 350536

CHORVATSKO

UNIKOMERC - UVOZ d.o.o.
Sjedište:
Amruševa 10, 10000 Zagreb
Prodaja:
Ulica Kneza Ljudevita Posavskog 56,
10410 Velika Gorica
Telefon: +385 1 6370010
Fax: +385 1 6221569

TURECKO

SADAL TARIM MAKİNELERİ DIŞ
TİCARET A.Ş.
Hürriyet Mahallesi Manas Caddesi No.1
35473 Menderes, İzmir
Telefon: +90 232 210 32 32
Fax: +90 232 210 32 33

18. Technické údaje

RME 545.0, RME 545.0 C, RME 545.0 V:

Sériové identifikační číslo	6340
Motor, druh konstrukce	elektromotor
Napětí	230 V~
Příkon	1600 W
(EU) 2019/1781	§ 2(2) (j)

Frekvence	50 Hz
Jištění	10 A
Třída ochrany	II
Krytí	IPX 4
Řezné ústrojí	Rotační nůž
Šířka záběru při sečení	43 cm
Otáčky řezného ústrojí	2800 ot./min
Pohon rotačního nože	stálý
Utahovací moment šroubu nože	15 - 20 Nm
Průměr předních kol	180 mm
Průměr zadních kol	200 mm
RME 545.0 V: Pohon zadních kol	Převodovka Vario
Objem sběrného koše na trávu	60 l
Výška stříhu při sečení	25 - 80 mm
Délka	147 cm
Šířka	48 cm
Výška	102 cm

hmotnost:

RME 545.0	26 kg
RME 545.0 C	29 kg
RME 545.0 C (GB)	30 kg
RME 545.0 V	32 kg

Emise hluku:

Měření podle 2000/14/EG:

Zaručená hladina akustického výkonu

L_{WA}	94 dB(A)
Tolerance K_{WA}	0,8 dB(A)

Měření podle EN 60335-2-77:

Hladina akustického tlaku na pracovišti	
L_{pA}	82 dB(A)
Nejistota měření K_{pA}	2 dB(A)

Vibrace působící na ruce a paže:

Uvedená charakteristická hodnota vibrací dle EN 12096:

Naměřená hodnota	
a_{hw}	2,80 m/s ²
Nejistota měření K_{hw}	1,40 m/s ²

Měření podle EN 20643, EN 60335-2-77

18.1 REACH

REACH je označení pro příslušné nařízení ES k registraci, hodnocení a schvalování chemikálií.

Informace o splnění podmínek nařízení REACH (ES) č. 1907/2006 jsou uvedeny na stránkách www.stihl.com/reach.

19. Hledání závad

✘ Případně se obraťte na odborného prodejce, STIHL doporučuje odborného prodejce STIHL.

Závada:

Elektromotor se nerozběhne

Možná příčina:

- Žádné síťové napětí.
- Vadný přívodní elektrický kabel / zástrčka, příp. zásuvka nebo vypínač.
- Není stisknuto zapínací tlačítko.
- Elektromotor je přetížen sečením příliš vysoké nebo příliš vlhké trávy.
- Byla aktivovaná ochrana elektromotoru.
- Žací skříň je ucpaná.

- Pojistka v zástrčce je vadná (verze pro GB).

Jak odstranit problém:

- Zkontrolujte pojistky. (⇒ 11.1)
- Zkontrolujte a podle potřeby vyměňte kabel/vidlici/spínač. (⇒ 11.1)
- Stiskněte zapínací tlačítko. (⇒ 11.3)
- Elektromotor nezapínejte ve vysoké trávě, přizpůsobte výšku sečení. (⇒ 8.4)
- Stroj nechejte vychladnout. (⇒ 9.4)
- Vycištěte žací skříň. (⇒ 12.2)
- Vyměňte pojistku v zástrčce. (✘)

Závada:

Časté vypínání síťového jističe

Možná příčina:

- Nevhodné dimenzování přívodního síťového kabelu
- Přetížení elektrické sítě
- Stroj je přetížený sečením příliš vysoké nebo příliš vlhké trávy

Odstranění:

- Použijte správně dimenzovaný přívodní síťový kabel (⇒ 11.1)
- Stroj zapojte do jiného zásuvkového okruhu
- Výšku sečení a rychlost sečení přizpůsobte daným podmínkám při sečení (⇒ 8.4)

Závada:

Silné vibrace během provozu

Možná příčina:

- Uvolněný šroub nože
- Nevvážený řezný nůž
- Uvolněné upevnění elektromotoru

Jak odstranit problém:

- Dotáhněte šroub nože. (⇒ 12.6)
- Naostřete (vyvažte) řezný nůž nebo jej vyměňte. (⇒ 12.8)

- Zkontrolujte přišroubování elektromotoru, případně utáhněte šrouby. (✘)

Závada:

Nerovný povrch posečeného trávníku, trávník žlutne

Možná příčina:

- Otupený nebo opotřebený žací nůž
- Příliš vysoká rychlost pojezdu při sečení v poměru k výšce sečení

Odstranění:

- Naostřete nebo vyměňte žací nůž (⇒ 12.8)
- Snižte rychlost pojezdu a/nebo nastavte správnou výšku sečení (⇒ 8.4)

Závada:

Obtížné zapnutí nebo pokles výkonu elektromotoru

Možná příčina:

- Sečení příliš vysoké nebo příliš vlhké trávy
- Ucpaná žací skříň

Odstranění:

- Výšku sečení a rychlost sečení přizpůsobte daným podmínkám při sečení (⇒ 8.4)
- Vyčistěte žací skříň (při čištění vždy vytáhněte vidlici kabelu) (⇒ 12.2)

Závada:

Ucpaný vyhazovací kanál

Možná příčina:

- Opotřebený žací nůž
- Sečení příliš vysoké nebo příliš vlhké trávy

Odstranění:

- Vyměňte žací nůž (⇒ 12.6)

- Výšku sečení a rychlost sečení přizpůsobte daným podmínkám při sečení (⇒ 8.4)

Závada:

RME 545 V: Při zatažení páky pojezdu se nezapne vlastní pojezd.

Možná příčina:

- Lanko vlastního pojezdu je nesprávně nastavené.
- Lanko vlastního pojezdu je vadné (např. zalomené).
- Klínový řemen je opotřebený.
- Převodovka je vadná.

Jak odstranit problém:

- Zkontrolujte nastavení lanka. (⇒ 12.9)
- Vyměňte lanko. (✘)
- Vyměňte klínový řemen. (✘)
- Vyměňte převodovku. (✘)

Závada:

RME 545 V: Nefunguje regulace rychlosti pojezdu Vario

Možná příčina:

- Páka pohonu Vario je posunutá nesprávným směrem.
- Lanko pohonu Vario je uvolněné nebo vadné (např. zalomené).

Jak odstranit problém:

- Přemístěte páku pohonu Vario do správného směru. (⇒ 11.5)
- Lanko pohonu Vario zavěste nebo vyměňte. (✘)

20. Servisní plán

20.1 Potvrzení předání

Model: _____

Sériové číslo:

□	□	□	□	□	□	□	□	□	□
---	---	---	---	---	---	---	---	---	---

Datum: _____

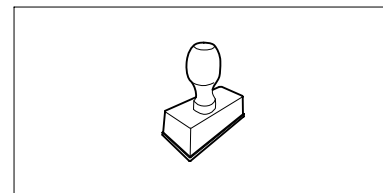

Další servis

Datum: _____

20.2 Potvrzení servisu



Při provádění údržbářských prací odevzdejte tento návod k použití Vašemu odbornému prodejci STIHL. Ten pak do předtištěných polí potvrdí provedení servisních prací.

 Servis proveden dne

 Datum dalšího servisu

Cienītais klient, cienījamā kliente!

Mēs priecājamies, ka esat izvēlējis STIHL. Mēs attīstām un ražojam savus augstākās kvalitātes izstrādājumus atbilstoši savu klientu prasībām. Šādi rodas izstrādājumi, kas ir īpaši uzticami arī smagos apstākļos.

STIHL nodrošina arī augstāko servisa kvalitāti. Mūsu tirgotāji garantē profesionālas konsultācijas un apmācību, kā arī visaptverošu tehnisku apkalpošanu.

Pateicamies par uzticību un novēlam izbaudīt darbu ar STIHL produktu!

Dr. Nikolas Stihl

SVARĪGI! PIRMS LIETOŠANAS IZLASIET UN SAGLABĀJIET.

1. Satura rādītājs

Par šo lietošanas pamācību	342
Vispārīga informācija	342
Norādījumi lietošanas pamācības lasīšanai	342
Valstu varianti	342
Ierīces apraksts	343
Jūsu drošībai	343
Vispārīga informācija	343
Brīdinājums — elektriskā bīstamība	344
Apģērbs un aprīkojums	344
Ierīces transportēšana	345
Pirms darba	345
Darba laikā	345
Apkope, tīrīšana, remonts un glabāšana	347
Uzglabāšana ilgākos ekspluatācijas starplaikos	348
Utilizācija	348
Simbolu apraksts	348
Piegādes komplekts	348
Ierīces sagatavošana darbam	349
Vispārīga informācija	349
Vadības roktura montāža	349
Kabeļu vadotnes montāža	349
Zāles savācējgroza montāža	350
Vadības elementi	350
Vispārīga informācija	350
Vadības roktura salocīšana	350
Vadības roktura augstuma regulēšana	350
Centrālā pļaušanas augstuma regulēšana	350
Zāles savācējgroza iestiprināšana un noņemšana	350

Savāktās zāles daudzuma indikators	351
Norādījumi par darbu	351
Vispārīga informācija	351
Pareiza elektromotora noslodze	351
Ja pļaušanas nazis ir bloķēts	351
Elektromotora termiskā aizsardzība pret pārslodzi	351
Lietotāja darba zona	351
Drošības ierīces	351
Drošības aprīkojums	352
Darbināšana ar divām rokām	352
Elektromotora kustības bremze	352
Ierīces sagatavošana darbam	352
Ierīces pieslēgšana elektrotīklam	352
Nostiepuma atslodze	352
Zālesplāvēja ieslēgšana	352
Zāles plāvēja izslēgšana	353
Piedziņa	353
Zāles savācējgroza iztukšošana	353
Apkope	353
Vispārīga informācija	353
Ierīces tīrīšana	353
Elektromotors, riteņi un pārnenumkārbā	354
Vadības roktura augšējā daļa	354
Pļaušanas naža apkope	354
Pļaušanas naža izņemšana un ievietošana	354
Pārbaudiet naža līdzsvarojumu	355
Pļaušanas naža asināšana	355
Piedziņas troses regulēšana (RME 545 V)	355
Glabāšana (dīkstāve ziemā)	355
Transportēšana	356
Transportēšana	356

Nodiluma samazināšana un bojājumu novēršana	356
Vides aizsardzība	357
Parastās rezerves daļas	357
ES atbilstības deklarācija	357
Zāles plāvēji STIHL RME 545.0, RME 545.0 C, RME 545.0 V	357
Tehniskie parametri	357
REACH	358
Darbības traucējummeklēšana	358
Apkopes grafiks	359
Nodošanas apstiprinājums	359
Apkopes apstiprinājums	359

2. Par šo lietošanas pamācību

2.1 Vispārīga informācija

Šī lietošanas pamācība ir ražotāja **oriģinālā lietošanas pamācība** saskaņā ar EK Direktīvu 2006/42/EC.

STIHL nepārtraukti pilnveido piedāvātos produktus. Tāpēc mēs saglabājam tiesības veikt piegādes komplekta izmaiņas, kas attiecas uz produkta formu, tehniku un aprīkojumu.

Tādējādi nevar izvairīties nekādas prasības, atsaucoties uz šajā brošūrā minētajiem datiem un attēliem.

Šajā lietošanas pamācībā ir aprakstīti iespējamie modeļi, kuri nav pieejami visās valstīs.

Šī lietošanas pamācība ir aizsargāta ar autortiesībām. Visas tiesības ir aizsargātas, it īpaši tiesības uz pavairošanu, tulkošanu un apstrādi elektroniskās sistēmās.

2.2 Norādījumi lietošanas pamācības lasīšanai

Attēli un teksti raksturo noteiktus rīcības soļus.

Šajā lietošanas pamācībā ir paskaidrojumi visiem attēlu simboliem, kas atrodami uz ierīces.

Skatīšanās virziens

Lietošanas pamācībā norādītais skatīšanās virziens „**pa kreisi**” un „**pa labi**”:
lietotājs stāv aiz ierīces un skatās uz priekšu braukšanas virzienā.

Norādes uz nodaļām

Bultiņas norāda uz attiecīgajām nodaļām un apakšnodaļām, kur ir detalizētāks skaidrojums. Šajā piemērā ir norāde uz nodaļu: (⇒ 3.)

Teksta fragmentu marķējums

Aprakstītie norādījumi var būt apzīmēti vairākos veidos.

Rīcības soļi ar norādi lietotājam veikt kādu darbību:

- ar skrūvgriezi atskrūvējiet skrūvi (1), nospiediet rokturi (2)...

Vispārīgs uzskaitījums:

- produkta izmantošana sporta vai sacensību pasākumos.

Teksti ar papildu nozīmi

Lai īpaši izceltu teksta fragmentus ar papildu nozīmi, lietošanas pamācībā tiem pievienots kāds no simboliem.



Bīstami!

Iespējami negadījumi, var smagi savainoties. Jāveic konkrētas darbības vai jāizvairās no tām.



Brīdinājums!

Iespējams savainoties. Noteikts rīcības veids pasargā no iespējamās vai paredzamās savainojumu gūšanas.



Uzmanību!

Brīdina par viegliem savainojumiem vai materiāliem zaudējumiem, kuru rašanos var novērst, veicot konkrētas darbības.



Norādījums

Informācija par labāku ierīces izmantošanu un iespējami nepareizas lietošanas novēršanu.

Teksti, kas saistīti ar attēliem

Attēli, kuros paskaidrota ierīces lietošana, ir sniegti lietošanas pamācības sākumā.

Kameras simbols tiek izmantots, lai attēlu lappusēs redzamos attēlus sasaistītu ar attiecīgo šīs lietošanas pamācības teksta daļu.



2.3 Valstu varianti

Atkarībā no piegādes valsts STIHL komplektācijā ietver ierīces ar dažādiem spraudņiem un slēdžiem.

Attēlos ir parādītas ierīces ar Euro spraudni; ierīces ar cita veida spraudņiem tīklam tiek pievienotas līdzīgi.

3. Ierīces apraksts



- 1 Vadības roktura augšējā daļa
- 2 Grozāmais rokturis
- 3 Jaudas plāksnīte ar ierīces numuru
- 4 Elektromotora pārsegs
- 5 Transportēšanas rokturis
- 6 Aizsarglīste
- 7 Pļaušanas augstuma rādītājs
- 8 Centrālā pļaušanas augstuma regulēšana
- 9 Vadības roktura augstuma regulēšanas grozāmais rokturis
- 10 Zāles savācējgrozs
- 11 Korpusa augšējā daļa
- 12 Izmešanas vāks
- 13 Savāktās zāles daudzuma indikators
- 14 Motora apstādināšanas rokturis
- 15 Ieslēgšanas poga
- 16 Regulējamās piedziņas svira (RME 545 V)
- 17 Piedziņas rokturis (RME 545 V)
- 18 Elektrotīkla pieslēgvietā

4. Jūsu drošībai

4.1 Vispārīga informācija



Strādājot ar šo ierīci, nelaimes gadījumu novēršanas nolūkos noteikti jāievēro šie priekšraksti.



Pirms pirmās ekspluatācijas reizes uzmanīgi izlasiet visu lietošanas pamācību. Glabājiet lietošanas pamācību, lai to

varētu izmantot vēlāk.

Šie drošības pasākumi ir nepieciešami jūsu drošībai, tomēr to uzskaitījums nav pilnīgs. Vienmēr izmantojiet ierīci saprātīgi un atbildīgi. Atcerieties, ka ierīces lietotājs ir atbildīgs par negadījumiem, kas var notikt ar citām personām vai to īpašumu.

Izpētiet ierīces sastāvdaļas un ierīces lietošanu.

Ierīci atļauts izmantot tikai personām, kas izlasījušas lietošanas pamācību un iepazinušās ar ierīces lietošanu. Pirms ekspluatācijas uzsākšanas lietotājam jāsaņem profesionāla un praktiska apmācība. Lietotājam jāsaņem norādījumi no pārdevēja vai cita speciālista par ierīces drošu lietošanu.

Apmācības laikā lietotājam īpaši jāpaskaidro, ka darbam ar ierīci nepieciešama liela rūpība un koncentrēšanās.

Pat ja lietojat šo ierīci saskaņā ar norādījumiem, vienmēr pastāv risks.



Nosmakšanas risks!

Ja bērni spēlējas ar iesaiņojuma materiālu, pastāv nosmakšanas risks. Neglabājiet iesaiņojuma materiālu bērniem pieejamā vietā.

Ierīci un tās pierīces drīkst nodot (aizdot) tikai tām personām, kas vispusīgi pārzina šo modeli un tā lietošanu. Lietošanas pamācība ir ierīces sastāvdaļa, un tā vienmēr jānodod kopā ar ierīci.

Izmantojiet ierīci, kad esat pietiekami atpūties un esat labā fiziskajā vai garīgajā stāvoklī. Ja jums ir veselības problēmas, konsultējieties ar ārstu, vai iespējams

strādāt ar ierīci. Ar šo ierīci nedrīkst strādāt pēc alkohola, reakcijas spējas samazinošu medikamentu vai narkotiku lietošanas.

Pārliecinieties, ka lietotājam ir pietiekamas fiziskās, maņu un garīgās spējas lietot ierīci un strādāt ar to. Ja lietotāja fiziskās, maņu vai garīgās spējas ir ierobežotas, lietotājs drīkst strādāt tikai atbildīgās personas uzraudzībā vai saskaņā ar tās norādījumiem.

Pārliecinieties, ka lietotājs ir pilngadīgs vai atbilstoši valsts noteikumiem tiek profesionāli apmācīts.

Ierīce paredzēta tikai personiskai lietošanai.

Uzmanību – negadījumu risks!

Ierīce ir paredzēta tikai zāles pļaušanai. Izmantošana citiem mērķiem nav atļauta, var būt bīstama un izraisīt ierīces bojājumus.

Tā kā lietotājs var gūt miesas bojājumus, ierīci nedrīkst izmantot šādiem mērķiem (nepilnīgs uzskaitījums):

- krūmu, dzīvzogu un krūmāju apgriešanai;
- augu stīgu apgriešanai;
- zālāja kopšanai jumta terašu un balkonu apstādījumos;
- koku un dzīvzogu atgriezumam sagatavošanai un smalcināšanai;
- ceļiņu tīrīšanai (nosūkšanai, aizpūšanai);
- zemes pacēlumam, piemēram, kurmju rakumu, nolīdzināšanai;
- nopļautās zāles transportēšanai, izņemot gadījumus, ja to veic tam paredzētajā zāles savācējgrozā.

Drošības apsvērumu dēļ ir aizliegts veikt ierīces izmaiņas, izņemot noteikumiem atbilstošu piederumu montāžu, ko atļauj uzņēmums STIHL; turklāt šādas darbības pārtrauc garantijas darbību. Informāciju par pieļautajiem piederumiem varat saņemt no STIHL specializētā izplatītāja.

Īpaši ir aizliegtas jebkādas izmaiņas ierīcē, kas palielina tās jaudu vai iekšdedzes motora vai elektromotora apgriezību skaitu.

Izmantojot ierīci, aizliegts transportēt priekšmetus, dzīvniekus un personas, jo īpaši bērnus.

Izmantojot ierīci publiskās vietās, parkos, sporta laukumos, ielu malās, lauksaimniecības un mežsaimniecības uzņēmumos, jāievēro īpaša piesardzība.

Atļaidiet ierīci tikai tad, kad tā stāv uz līdzenas virsmas un nevar pa to noript.



Uzmanību! Vibrāciju izraisīts kaitējums veselībai! Pārāk liela slodze, ko rada vibrācijas, var izraisīt asinsrites vai nervu

sistēmas darbības traucējumus, jo īpaši cilvēkiem ar asinsrites problēmām. Ja jums parādās simptomi, kuru iemesls var būt vibrāciju radītā slodze, dodieties pie ārsta.

Šie simptomi lielākoties rodas pirkstos, rokās vai roku locītavās un var izpausties šādi (uzskaitījums ir nepilnīgs):

- sajūtu zudums;
- sāpes;
- vājums muskuļos;
- izmaiņas ādas krāsā;
- nepatīkama kņudoņa.

Darba laikā cieši (bet ne pārmērīgi stingri) turiet vadības rokturi tam paredzētajās vietās ar abām rokām.

Saplānoji darbu tā, lai nebūtu ilglaicīga smaga slodze.

4.2 Brīdinājums — elektriskā bīstamība



Uzmanību!
Strāvas trieciena risks!

Ar elektrisko drošību ir saistīts strāvas vads, kontaktspraudnis, ieslēgšanas/izslēgšanas slēdzis un pievienošanas vads. Lai novērstu elektriskās strāvas trieciena risku, nedrīkst izmantot bojātus vadus, savienojumus un kontaktspraudņus, kā arī noteikumiem neatbilstošus pievienošanas vadus.



Tādēļ regulāri pārbaudiet, vai pievienošanas vads nav bojāts vai novecojis (plīsumi).

Ekspluatējiet ierīci tikai ar attītu strāvas vadu.

Ja vads ir uztīts uz spoles, pirms lietošanas tas vienmēr pilnībā jāatritina.

Nekad neizmantojiet bojātu pagarinājuma vadu. Nomainiet bojātus vadus un nekad neveiciet pagarinājuma vada remontu.

Ierīci nedrīkst izmantot, ja vadi ir bojāti vai nolietoti. Īpaši jāpārbauda strāvas pievienošanas vada bojājumi un nolietojums.

Strāvas vada apkopes un remonta darbus drīkst veikt tikai īpaši apmācīti speciālisti.

Elektriskās strāvas trieciena risks!

Nepievienojiet bojātu vada elektrotīklam un pieskarieties bojātam vadam tikai tad, kad tas ir atvienots no elektrotīkla.

Elektriskās strāvas trieciena risks!

Nedrīkst lietot bojātus kabelus, savienojumus un spraudņus vai noteikumiem neatbilstīgus pievienošanas vadus.

Pieskarieties griešanas mehānismam (nažiem) tikai tad, kad ierīce ir atvienota no elektrotīkla.

Vienmēr uzmanieties, lai izmantotie strāvas vadi būtu pietiekami aizsargāti.



Lai gan elektromotors ir aizsargāts pret šļakatu iedarbību, ar ierīci nedrīkst strādāt lietū un mitrā vidē.

Strādājot ārā, izmantojiet tikai mitrumnecaurlaidīgus pagarinātāja vadus, kas ir piemēroti darbam ar ierīci (⇒ 11.1).

Neļaujiet pļaušanas laikā vadam atrasties naža tuvumā.

Nevelciet pievienošanas vadu; atvienojiet to pie spraudņa un kontaktligzdas.

Ja ierīce tiek pievienota pie strāvas generatora, uzmanieties, lai to nebojātu strāvas stipruma svārstību dēļ.

Pievienojiet ierīci tikai tādām strāvas avotam, kuram ir aizsargaprīkojums strāvas noplūdes gadījumiem un kuru aktivizē maks. 30 mA liels strāvas stiprums. Lai iegūtu plašāku informāciju, vērsieties pie elektriķa.

Elektriskās drošības apsvērumu dēļ elektrokabelim vienmēr jābūt pareizi uzstādītam pie vadības roktura.

4.3 Apģērbs un aprīkojums



Darba laikā vienmēr nēsājiet stingrus apavus ar neslīdošām zolēm. Nekad nestrādāji bez apaviem vai, piemēram, sandalēs.



Apkopes darbu veikšanas un ierīces transportēšanas laikā vienmēr valkājiet ciešus cimdus, sasieniet un apslēpiet garus matus (ar lakatu, cepuri utt.).



Asinot plaušanas asmeni, uzlieciet piemērotas aizsargbrilles.

Ierīci atļauts lietot tikai tad, ja lietotājs valkā garas bikses un piegulošu apģērbu.

Nekad nenēsājiet plandošu apģērbu, kas var aptīties ap kustīgām plāvēja daļām (vadības sviru) – nenēsājiet arī rotaslietas, kaklasaites un šalles.

4.4 Ierīces transportēšana

Strādājiet tikai cimdos, lai izvairītos no savainojumiem, ko var izraisīt asas un karstas ierīces daļas.

Pirms transportēšanas izslēdziet ierīci, atvienojiet elektrotīkla pievienošanas vadu un pagaidiet, līdz apstājas nazis.

Transportējiet ierīci tikai tad, kad elektromotors ir atdzisis.

Ņemiet vērā ierīces svaru un, ja nepieciešams, izmantojiet piemērotus iekraušanas palīg līdzekļus (iekraušanas rampas, pacēlājus).

Ierīci un tās transportējamās detaļas (piemēram, zāles savācējgrosu) uz kravas platformas nostipriniet ar pareizi izvietotiem stiprinājuma līdzekļiem (siksniem, trosēm utt.).

Paceļot un pārnesot ierīci, izvairieties pieskarties plaušanas asmenim.

Īpaši ievērojiet norādes sadaļā „Transportēšana”. Tajā aprakstīts, kā iekārta jāpaceļ vai jānostiprina. (⇒ 13.)

Ierīces transportēšanas laikā ievērojiet vietējos noteikumus, jo īpaši noteikumus attiecībā uz kravas drošību un priekšmetu transportēšanu uz kravas platformām.

4.5 Pirms darba

Pārlicinieties, vai ierīci izmanto tikai tādas personas, kas ir izlasījušas lietošanas pamācību.

Ievērojiet vietējās pašvaldības noteikto dārza tehnikas ar iekšdedzes motoru vai elektromotoru lietošanas laiku.

Pilnībā pārbaudiet teritoriju, kur ierīce tiks izmantota, un atbrīvojiet to no akmeņiem, zariem, stieplēm, kauliem un citiem svešķermeņiem, ko zāles plāvējs varētu uzvest gaisā. Šķēršļus (piem., celmus, koku saknes) garā zālē var nemaz nepamanīt.

Tāpēc pirms darba ar ierīci atzīmējiet visus zālājā paslēptos objektus (šķēršļus), ko nav iespējams pārvietot.

Pirms ierīces lietošanas nomainiet visas nederīgās, nolietotās un bojātās detaļas. Ja uz ierīces esošie bīstamības un brīdinājuma norādījumi ir bojāti vai nav salasāmi, tie ir jāatjauno. Jaunas uzlīmes un citas rezerves detaļas varat iegādāties no STIHL specializētā izplatītāja.

Ierīci izmantojiet tikai lietošanai drošā stāvoklī. Pirms lietošanas sākšanas katrreiz pārbaudiet:

- vai ierīce ir montēta atbilstoši noteikumiem;

- vai griešanas darbarīks un plaušanas mehānisms kopumā (plaušanas nazis, stiprinājuma elementi, plaušanas mehānisma korpuss) ir nevainojamā stāvoklī; īpaši pārlicinieties, vai visi elementi ir droši nostiprināti, nav bojāti (bez robiem vai plaisām) un nodiluši;

- vai drošības ierīces (piemēram, izmešanas vāks, korpuss, motora apstādināšanas rokturis) ir nevainojamā stāvoklī un darbojas atbilstoši noteikumiem;

- vai zāles savācējgrosu nav bojāts un vai tas ir pilnībā montēts; aizliegts izmantot bojātu zāles savācējgrosu;

- vai darbojas elektromotora kustības bremze.

Ja nepieciešams, visus nepieciešamos darbus lūdziet veikt specializētajam izplatītājam. STIHL iesaka STIHL specializēto izplatītāju.

Ievērojiet sadaļā „Elektriskā bīstamība” sniegto informāciju (⇒ 4.2).

Nekad neieslēdziet elektromotoru, ja nav pareizi uzstādīts nazis. Elektromotors var pārkarst!

4.6 Darba laikā



Nekad nestrādājiet, ja bīstamajā zonā atrodas dzīvnieki vai personas, jo īpaši bērni.

Ierīcē uzstādīto ieslēgšanas un drošības aprīkojumu nedrīkst noņemt vai apiet tā funkcijas. Īpaši motora apstādināšanas rokturi nekad nepiestipriniet stūres stienim (piemēram, piesienot).

Vadības rokturim vienmēr jābūt montētam pareizi, un to nedrīkst izmainīt. Nelietojiet ierīci ar nolocītu vadības rokturi.

Pie vadības roktura nekad nepiestipriniet priekšmetus (piemēram, darba apģērbu). Pagarinātājs nedrīkst būt aptīts ap vadības rokturi.

Strādājiet tikai dienas gaismā vai labā mākslīgā apgaismojumā.

Nestrādājiet, ja apkārtējās vides temperatūra ir zemāka par +5 °C.

Nestrādājiet ar ierīci lietus un negaisa laikā, jo īpaši, ja pastāv zibens spēriena risks.

Ja pamatne ir mitra, samazinātas stabilitātes dēļ palielinās nelaimes gadījumu risks.

Strādājiet īpaši piesardzīgi, lai novērstu paslīdēšanu. Ja iespējams, izvairieties no ierīces izmantošanas uz mitras pamatnes.

Neatstājiet ierīci lietū.

Ierīces ieslēgšana

Uzmanīgi iedarbiniet ierīci, ievērojot norādījumus sadaļā „Ierīces lietošanas sākšana”. (⇒ 11.)

Raugieties, lai būtu pietiekams attālums no kājām līdz griezējinstrumentam.

Ieslēdzot ierīci jāatrodas uz līdzenas pamatnes.

Pirms ieslēgšanas un tās laikā ierīce nedrīkst apgāzties.

Neiedarbiniet elektromotoru, ja izmešanas kanālu nenosiedz izmešanas vāks vai zāles savācējgrozs.

Neieslēdziet ierīci pārāk bieži īsā laika posmā, „nerotaļājieties” ar ieslēgšanas pogu. Elektromotors var pārkarst!

Plaušana nogāzēs

Nogāzes vienmēr apstrādājiet pa diagonāli, nevis gareniski.

Ja nogāzes gareniskās plaušanas laikā lietotājs zaudē kontroli, zāles plāvējs var pārrīpot pāri lietotājam.

Īpaši piesargieties, ja braukšanas virzienu maināt nogāzē.

Gādājiet, lai ierīce vienmēr būtu stabila, un izvairieties strādāt pārāk stāvās nogāzēs.

Drošības apsvērumu dēļ ierīci nedrīkst lietot nogāzēs, kuru slīpums pārsniedz 25° (46,6 %). **Savainošanās risks!** 25° nogāzes slīpums atbilst 46,6 cm vertikālām kāpumam uz 100 cm horizontāla garuma.

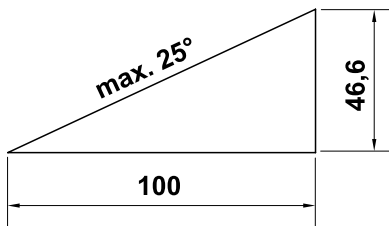

Lietošana



Uzmanību – savainojumu risks!

Nekad ar rokām vai kājām nepieskarieties pie rotējošām detaļām, nelieciet rokas vai kājas zem tām. Nekad neaizskariet rotējošo nazi. Nekad nestāviet pie izmešanas atveres. Vienmēr jāievēro drošības attālums, ko nosaka vadības roktura novietojums.



Nemēģiniet veikt naža apskati, kamēr ierīce darbojas. Neatveriet izmešanas vāku un/vai neiztukšojiet zāles savācējgrozu, kamēr zāles plāvējs darbojas. Rotējošais nazis var izraisīt savainojumus.

Plaujiet tikai soļā ātrumā – darba laikā nepārvietojieties ātrāk. Ātri virzot ierīci, paaugstinās risks gūt traumas – pakļūpot, paslīdot utt.

Apgriežot ierīci vai velkot to sev klāt, piesargieties īpaši!

Jūs varat pakļūpt!

Nekad neceliet un nenesiet ierīci, ja darbojas motors vai ir pieslēgts elektrotīkla pievienošanas vads.

Zāles velēnā aplsēpti objekti (zālāja laistīšanas ierīces, pāļi, ūdens vārsti, pamati, elektrības vadi utt.) ir jāapbrauc. Nekad nebrauciet pāri šādiem objektiem.

Nogāžu, pauguraina apvidus, kapu un ūdenstilpņu tuvumā izmantojiet ierīci īpaši piesardzīgi. Īpaši ievērojiet pietiekamu attālumu no iepriekš minētajiem nedrošajiem objektiem.

Ja griezējinstrumenta vai ierīces ir sadūries ar šķērslī vai svešķermeni, jāapstādina elektromotors, jāatvieno elektrotīkla pievienošanas vads un jāveic profesionāla pārbaude.



STOP

Ņemiet vērā griešanas darbarīka brīvskrējienu; nepieciešamas dažas sekundes, līdz darbarīks ir pilnībā apstājies.

Izslēdziet elektromotoru:

- ja transportējot ierīce ir jāsavāgā citās vietās, nevis zālē;
- ja velkat ierīci no apstrādājamās zālāja daļas vai uz to;
- pirms zāles savācējgroza noņemšanas;
- pirms plaušanas augstuma regulēšanas.



Izslēdziet elektromotoru, atvienojiet kontaktdakšu un pārliecinieties, ka griešanas darbarīks ir pilnībā apstājies:

- pirms novēršat ierīces bloķējumus vai aizsērējumus izmešanas kanālā;
- ja griešanas darbarīks ir aizķēris svešķermeņi. Jāpārbauda, vai griešanas darbarīks nav bojāts. Ierīci nedrīkst lietot ar bojātu vai saliektu nažu vārpstu vai elektromotora vārpstu.

Savainojumu risks bojātu detaļu dēļ!

- Pirms ierīces pārbaudes, tīrīšanas vai citu darbu veikšanas (piem., pļaušanas augstuma regulēšanas, vadības roktura locīšanas/regulēšanas);
- pirms aizejat no ierīces vai atstājat to bez uzraudzības;
- pirms ierīces pacelšanas vai nešanas;
- pirms transportēšanas;
- ja tiek aizķerts svešķermenis vai ierīce sāk neparasti spēcīgi vibrēt. Šajos gadījumos pārbaudiet, vai ierīcei, jo īpaši griešanas mehānismam (nazim, nažu vārpstai, nažu stiprinājumam), nav bojājumu, un nepieciešamības gadījumā veiciet nepieciešamos remontdarbus; tad atkal iedarbiniet ierīci un atsāciet tās ekspluatāciju.



Savainošanās risks!

Spēcīga vibrēšana parasti norāda uz traucējumu. Ierīci nedrīkst lietot ar bojātu vai saliektu nažu vārpstu vai pļaušanas nazi. Ja jums trūkst nepieciešamo zināšanu, ļaujiet remontu veikt speciālistam – STIHL iesaka STIHL specializēto izplatītāju.

Tā kā maksimālās patērējamās jaudas režīmā ierīce var izraisīt sprieguma svārstības, nelabvēlīgu elektrotīkla apstākļu gadījumā var rasties citu tai pašai strāvas ķēdei pievienoto ierīču darbības traucējumi. Šajā gadījumā jāveic atbilstīgi pasākumi (piemēram, ierīce jāpievieno citai strāvas ķēdei, ierīce jāizmanto, pievienojot to strāvas ķēdei ar zemu pilno pretestību).

4.7 Apkope, tīrīšana, remonts un glabāšana



Pirms visiem darbiem ar ierīci, pirms ierīces regulēšanas, tīrīšanas, kā arī pirms pārbaudes, vai pievienošanas vads nav savijies vai bojāts, ierīce jāizslēdz un jāatvieno kontaktspraudnis.

Pirms glabāšanas slēgtās telpās, pirms apkopes darbiem un pirms tīrīšanas ļaujiet ierīcei pilnībā atdzist.

Tīrīšana

Pēc darba visu ierīci rūpīgi iztīriet. (⇒ 12.2)

Nekad neizmantojiet augstspiediena tīrītāju un nemazgājiet ierīci zem tekoša ūdens (piem., ar dārza šļūteni). Nelietojiet kodīgus tīrīšanas līdzekļus. Tie var bojāt plastmasu un metālus un tādējādi ietekmēt STIHL ierīces drošu lietošanu.

Lai novērstu ugunsbīstamību, iztīriet dzesēšanas gaisa atveru zonu starp elektromotora pārsegu un korpusu, lai tajā nebūtu, piemēram, zāle, siens, sūnas, lapas vai izplūstoša smērviela.

Apkopes darbi

Lietotājs drīkst veikt tikai tos apkopes darbus, kas aprakstīti šajā lietošanas pamācībā; visus citus darbus lieciet veikt

specializētam izplatītājam.

Ja jums trūkst nepieciešamo zināšanu un palīgīdzekļu, **vienmēr** griezieties pie specializētā izplatītāja.

STIHL iesaka apkopes un remonta darbu veikšanu uzticēt tikai STIHL specializētajam izplatītājam.

STIHL specializētie izplatītāji tiek regulāri apmācīti, un to rīcībā tiek nodota tehniskā informācija.

Lietojiet tikai instrumentus, piederumus vai pierīces, ko šai ierīcei atļāvis uzņēmums STIHL, vai arī tehniski līdzvērtīgas daļas. Pretējā gadījumā pastāv savainojumu gūšanas vai ierīces bojājumu risks. Ja rodas jautājumi, vērsieties pie specializētā izplatītāja.

STIHL oriģinālie instrumenti, piederumi un rezerves daļas, ņemot vērā to īpašības, ir optimāli pielāgotas ierīcei un lietotāja prasībām. Oriģinālās STIHL rezerves daļas var atpazīt pēc STIHL rezerves daļu kataloga numura, STIHL emblēmas un STIHL rezerves daļas apzīmējuma. Uz nelielām daļām var būt tikai apzīmējums.

Brīdinājuma un norādījumu uzlīmēm vienmēr jābūt tīrām un salasāmām. STIHL specializētajam izplatītājam ir jānodrošina bojātas vai pazudušas uzlīmes ar jaunām oriģinālām uzlīmēm. Ja kāda no daļām tiek nomainīta ar jaunu daļu, raugieties, lai uz jaunās daļas būtu tādas pašas uzlīmes.

Darbus pie griešanas mehānisma veiciet tikai ar bieziem darba cimdēm, ievērojot vislielāko piesardzību.

Pārliecinieties, vai visi uzgriežņi, tapas un skrūves – īpaši naža stiprinājuma skrūves – ir stingri pieskrūvētas, lai ierīces ekspluatācija būtu droša.

Regulāri un jo īpaši pirms novietošanas glabāšanā (piem., pirms ziemas sezonas), pārbaudiet, vai ierīces detaļas un zāles

savācējgrozs nav nodilis vai bojāts. Drošības apsvērumu dēļ nolietojušās vai bojātās daļas nomainiet, lai ierīce vienmēr būtu drošā darba stāvoklī.

Ja apkopes darbu veikšanas laikā ir noņemtas daļas vai aizsargierīces, pēc tam tās nekavējoties jāmontē atbilstoši norādēm.

Regulāri pārbaudiet, vai pļaušanas nazis ir droši nostiprināts un vai tas nav bojāts un nodilis.

4.8 Uzglabāšana ilgākos ekspluatācijas starplaikos

Atdzisušu ierīci glabājiet sausā un slēgtā telpā.

Pārliecinieties, vai ierīce ir aizsargāta pret neatļautu lietošanu (piem., bērniem).

Pirms novietošanas glabāšanai (piem., pirms ziemas sezonas) ierīci rūpīgi iztīriet.

Glabājiet ierīci ekspluatācijai drošā stāvoklī.

Novietojiet ierīci uz līdzenas virsmas tā, lai tā nevarētu nejauši pa to noript.

4.9 Utilizācija

Pārliecinieties, ka nolietotā ierīce tiek utilizēta atbilstoši noteikumiem. Pirms utilizēšanas ierīci padariet nelietojamu. Lai novērstu negadījumus, atvienojiet elektrotīkla pievienošanas vadu vai elektromotora elektrokabeli.

Iespējams savainoties ar griezējinstrumentu!

Arī nolietotu ierīci nekad neatstājiet bez uzraudzības. Pārliecinieties, ka ierīce un griezējinstrumenti tiek glabāti bērniem nepieejamā vietā.

5. Simbolu apraksts



Uzmanību!

Pirms ekspluatācijas sākšanas izlasiet lietošanas pamācību un drošības norādes.



Savainošanās risks!

Neļaujiet nepiederīgām personām uzturēties bīstamajā zonā.

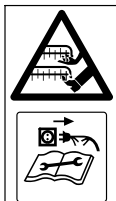

Savainošanās risks!

Turiet rokas un kājas atstātus no nažiem. Uzmanieties no asā pļaušanas naža. Pļaušanas nazis pēc izslēgšanas vēl dažas sekundes griežas (motora/ naža bremze). Pirms darbiem ar griešanas darbarīku, pirms apkopes un tīrīšanas darbiem, pirms pārbaudes, vai pievienošanas vads nav savijies vai bojāts, un pirms ierīces atstāšanas bez uzraudzības izslēdziet motoru un atvienojiet kontaktspraudni.



Elektriskās strāvas trieciena risks! Neļaujiet pievienošanas vadam atrasties griešanas darbarīka tuvumā.



Nestrādājiet lietus laikā un slapjā vidē.



RME 545 C, RME 545 V: Elektromotora ieslēgšana.



RME 545 C, RME 545 V: izslēdziet elektromotoru.



RME 545: Elektromotora ieslēgšana.



RME 545 V: ieslēdziet piedziņu.

6. Piegādes komplekts



Poz.	Apzīmējums	Skaits
A	Pamatierīce	1
B	Zāles savācējgroza apakšējā daļa	1

Poz.	Apzīmējums	Skaits
C	Zāles savācējgroza augšējā daļa	1
D	Tapa	2
E	Kabeļa vadotne RME 545 C, RME 545 V	2
F	Kabeļa aizsargs RME 545, RME 545 C RME 545 V	1 2
G	Apalā plakangalvas skrūve	2
H	Grozāmais rokturis	2
I	Vadības roktura čaula	2
J	Paplāksne RME 545	2
K	Kabeļa skava RME 545	2
-	Lietošanas pamācība	1

7. Ierīces sagatavošana darbam

7.1 Vispārīga informācija



Savainošanās risks

Ievērojiet drošības tehnikas noteikumus – skat. nodaļu „Jūsu drošībai” (⇒ 4.).

- Visu aprakstīto darbu veikšanas laikā iekārtu novietojiet stabili un uz līdzenas, stingras pamatnes.

7.2 Vadības roktura montāža

Vadības roktura čaulu uzlikšana:



- Uzlieciet vadības roktura čaulu (I) uz vadības roktura (1). Novietojiet taisnstūrveida caurumu vadības roktura iekšpusē tā, lai vadības roktura atvere savietotos ar taisnstūrveida caurumu vadības roktura čaulā.

Vadības roktura montāža:

- Uzlieciet vadības rokturi (1) uz abām vadības roktura apakšējām daļām (2).
- Apalās plakangalvas skrūves (G) ievietojiet cauri urbumiem no iekšpuses uz ārpusi un ar blīvēm (J – līdz RME 545) un grozāmo rokturi (H) pieskrūvējiet.

1 Kabeļa aizsarga montāža labajā pusē:



Uzmontējiet kabeļa aizsargu (F) tikai attēlā parādītajā veidā. Kabelis (3) jāizvelk tikai zem vadības roktura. Nepieciešamības gadījumā pirms montāžas pagrieziet vaļīgāk grozāmo rokturi (H).

- Ievietojiet kabeli (3) kabeļa aizsargā (F).
- Vispirms kabeļu aizsargu ievietojiet vadības roktura apakšējās daļas augšējā urbumā (4).
- Pēc tam ļaujiet kabeļa aizsargam nofiksēties vadības roktura apakšējās daļas apakšpuses garenveida atverē (5).

2 Kabeļa aizsarga montāža kreisajā pusē (RME 545 V):

- Kabeļa aizsarga (F) montāža labajā pusē notiek tāpat kā montāža kreisajā pusē. Trose (6) jāievada kabeļa aizsargā un jāizvelk zem vadības roktura.

7.3 Kabeļu vadotnes montāža

RME 545 C, RME 545 V:



- Ievietojiet kabeļa vadotni (E) precīzi no kreisās un labās puses korpusa (1) atverēs un pagrieziet līdz vadības roktura augšējai daļai.
- Ievietojiet kabeli un trosi kabeļu vadotnē.
- Viegli iespiediet kabeļu vadotni abos tai paredzētajos urbumos.

RME 545:



Elektriskās strāvas trieciena risks!

Lai nesabojātu vadības roktura izolācijas slāni, kabeļa skavas uzspiediet tikai ar roku, neizmantojot instrumentus (piem., āmuru vai skrūvgriezi).

- Uzlieciet kabeļa skavas (K) uz kreisā vadības roktura augšējās daļas. Attālums starp augšējo kabeļa skavu un slēdzi: **25 - 27 cm**
- Ievietojiet kabeli abās kabeļa skavās, kā norādīts attēlā. Aizveriet mēlīti (2) un nofiksējiet to.

7.4 Zāles savācējgroza montāža



- Uzlieciet zāles savācējgroza augšējo daļu (C) uz tā apakšējās daļas (B).
- Iespiediet tapas (D) no iekšpuses tām paredzētajās atverēs.
- Mazliet piespiežot, nofiksējiet zāles savācējgroza augšējo daļu tā apakšējā daļā.
- Iekariet zāles savācējgrozu. (⇒ 8.5)

8. Vadības elementi

8.1 Vispārīga informācija



Savainošanās risks

Ievērojiet drošības tehnikas noteikumus – skat. nodaļu „Jūsu drošībai” (⇒ 4.).

- Visu aprakstīto darbu veikšanas laikā iekārtu novietojiet stabili un uz līdzenas, stingras pamatnes.

8.2 Vadības roktura salocīšana



Iespējamais risks!

Atskrūvējot grozāmos rokturus, vadības roktura augšējā daļa var noliekties. Tādēļ grozāmo rokturu noskrūvēšanas laikā ar vienu roku turiet vadības roktura augšējo daļu tā augstākajā vietā.

- Atvienojiet strāvas pievienošanas vadu.

Transportēšanas pozīcija vietas taupīšanai transportējot un glabājot

- Izskrūvējiet grozāmos rokturus (1) tik tālu, līdz tie brīvi griežas. Brīva rotācija novērš grozāmo rokturu patvaļīgu pilnīgu atskrūvēšanos no skrūvēm (nodrošinājums pret pazaudēšanu).

- Nolokiet vadības roktura augšējo daļu (2) un atbalstiet pret ierīces korpusa apakšējo daļu un elektromotora pārsegu.

Darba pozīcija darbam ar ierīci

- Vadības roktura augšējo daļu (2) atlokiet uz aizmuguri un turiet ar vienu roku.
- Pieskrūvējiet grozāmos rokturus (1).

8.3 Vadības roktura augstuma regulēšana



Vadības rokturi (1) var fiksēt trīs pozīcijās:

I zems

II vidējs

III augsts

- Atskrūvējiet vadības roktura augstuma regulēšanas grozāmo rokturi (2), griežot pretēji pulksteņrādītāju kustības virzienam (aptuveni par 5 apgriezieniem).
- Satveriet vadības rokturi (1) ar abām rokām un novietojiet vajadzīgajā stāvoklī, virzot uz augšu vai uz leju. Vadības rokturis jāneregulē vienādi gan kreisajā, gan labajā pusē.
- Vadības roktura augstuma regulēšanas grozāmo rokturi (2) pieskrūvējiet pulksteņrādītāju kustības virzienā.

8.4 Centrālā pļaušanas augstuma regulēšana



Iespējams iestatīt 7 pļaušanas augstumus.

1. pakāpe: **25 mm**

7. pakāpe: **80 mm**

- Satveriet ierīci aiz roktura (1) un velciet un turiet regulēšanas sviru (2) uz augšu, lai atbrīvotu fiksēšanas mehānismu. Regulējiet vēlamo pļaušanas augstumu, virzot ierīci uz augšu vai uz leju.
- To var nolasīt pļaušanas augstuma rādītājā (3).
- Atkal atlaidiet regulēšanas sviru (2) un fiksējiet augstuma regulēšanas iestatījumu.

8.5 Zāles savācējgroza iestiprināšana un noņemšana



Pievienošana

- Atveriet un pieturiet izmešanas vāku (1).
- Zāles savācējgrozs (2) tiks iekārts ar stiprinājumiem (3) ierīces atverē (4).
- Aizveriet izmešanas vāku (1) ar roku.

Atvienošana

- Atveriet un pieturiet izmešanas vāku (1).
- Paceliet zāles savācējgrozu (2), atbrīvojiet un izņemiet ārā no atverēm (4).
- Aizveriet izmešanas vāku (1) ar roku.

8.6 Savāktās zāles daudzuma indikators



Naža izraisītā gaisa plūsma paceļ savāktās zāles daudzuma indikatoru (1). Ja zāles savācējgrozs ir piepildīts, gaisa plūsma tiek apturēta. Ja gaisa plūsma ir pārāk vāja, savāktās zāles daudzuma indikators (1) pazeminās miera režīmā. Tas nozīmē, ka ir jāiztukšo zāles savācējgrozs.

Savāktās zāles daudzuma indikators darbojas bez ierobežojumiem tikai tad, ja ir pietiekama gaisa plūsma. Gaisa plūsmu un savāktās zāles daudzuma indikatora darbību var ietekmēt tādi ārējie faktori kā mitrums, blīva vai gara zāle, pārāk zems pļaušanas augstums, netīrumi u.tml.

A Zāles savācējgrozs tiek piepildīts

B Zāles savācējgrozs piepildīts

- iztukšojiet pilno zāles savācējgrozu (⇒ 11.6).

9. Norādījumi par darbu

9.1 Vispārīga informācija



Savainošanās risks!

Ja vads sapinas, tas nekavējoties jāatraisa.

Pļaušanas laikā pievienošanas vadam jāatrodas aizmugurē. Pievienošanas vadi pļaušanas laikā var tikt nejauši pārgriezti vai izraisīt pakļupšanu. Tāpēc ar tiem ir saistīts augsts negadījumu risks. Tāpēc pļaujiet tā, lai pievienošanas vads vienmēr redzami atrastos jau noņemtajā zālāja daļā.

Skaistu un kuplu zālāju iegūst, pļaujot bieži un uzturot īsu zālāja garumu.

Ja karstā un sausā laikā zālienu nopļauj pārāk īsu, tas saulē izdeg un kļūst neglītis!

Pļaujot ar asu nazi, pļāvums ir pievilcīgāks nekā tad, ja tas pļauts ar neasu nazi, tāpēc nazis regulāri jāuzsina (STIHL specializētais izplatītājs).

9.2 Pareiza elektromotora noslodze

Neslēdziet zāles pļāvēju garā zālē vai tad, kad tam ir uzstādīts zemākais pļaušanas augstums.

Zāles pļāvēju drīkst noslogot tikai tik daudz, lai būtiski nesamazinātos elektromotora apgriezīnu skaits.

Samazinoties apgriezīnu skaitam, iestatiet lielāku pļaušanas augstumu un/vai samaziniet ierīces pārvietošanas ātrumu.

9.3 Ja pļaušanas nazis ir bloķēts

nekavējiet izslēdziet elektromotoru un atvienojiet elektrotīkla kontaktspraudni. Pēc tam novērsiet traucējuma cēloni.

9.4 Elektromotora termiskā aizsardzība pret pārslodzi

Ja darba laikā rodas elektromotora pārslodze, iebūvētā termiskā aizsardzība pret pārslodzi automātiski izslēdz elektromotoru.

Pārslodzes iemesli:

- pārāk garas zāles pļaušana vai pļaušana ar pārāk zemu pļaušanas augstumu;

- pārāk liels pārvietošanas ātrums;
- nepietiekami iztīrīts dzesēšanas gaisa kanāls (ventilācijas atvere);
- pļaušanas nazis ir neass vai nodilis;
- nepiemērots vai pārāk garš pievienošanas vads – sprieguma kritums (⇒ 11.1).

Lietošanas atsākšana

Pēc tam, kad ierīce ir atdzisusi līdz 10 min. (atkarībā no apkārtējās vides temperatūras), to var atsākt lietot (⇒ 11.).

9.5 Lietotāja darba zona



- Kad elektromotors darbojas, lietotājam drošības dēļ vienmēr jāatrodas darba zonā aiz vadības roktura. Vienmēr ievērojiet drošu attālumu, kas atkarīgs no vadības roktura novietojuma.
- Zālespļāvēju drīkst izmantot tikai viens cilvēks; neļaujiet nepiederīgām personām uzturēties bīstamajā zonā. (⇒ 4.)

10. Drošības ierīces

Ierīce ir aprīkota ar vairākām drošības funkcijām, lai nodrošinātu drošu ekspluatāciju un novērstu nepareizas lietošanas iespējas.



Savainošanās risks!

Ja kādā no drošības ierīcēm tiek konstatēts bojājums, ierīces ekspluatācija ir jāpārtrauc. Sazinieties ar specializēto izplatītāju; STIHL iesaka STIHL specializēto izplatītāju.

10.1 Drošības aprīkojums

Zālesplāvējs ir aprīkots ar aizsargierīcēm, kas pasargā no nejaušas saskaršanās ar plaušanas nažiem un izmesto noplauto zāli.

Aizsargierīces ir korpuss, izmešanas vāks, zāles savācējgrozs un pareizi uzstādīts vadības rokturis.

10.2 Darbināšana ar divām rokām

Elektromotoru var ieslēgt tikai tad, ja ar labo roku nospiež un tur nospiestu ieslēgšanas pogu, bet pēc tam vadības roktura virzienā ar kreiso roku velk motora apstādināšanas rokturi.

10.3 Elektromotora kustības bremze

Pēc motora apstādināšanas roktura atlaišanas plaušanas nazis apstājas ne vēlāk kā pēc 3 sekundēm.

Elektromotorā iebūvētā kustības bremze saīsina kustības beigšanās laiku no izslēgšanas līdz naža apstāšanās brīdim.



Pēc elektromotora iedarbināšanas nazis sāk griezties un ir dzirdams vēja troksnis. Pēc elektromotora apstādināšanas brīvgaitas laiks atbilst vēja trokšņa laikam, un to var izmērīt ar hronometru.

11. Ierīces sagatavošana darbam

11.1 Ierīces pieslēgšana elektrotīklam



Elektriskās strāvas trieciena risks!

Ievērojiet drošības tehnikas noteikumus, kas sniegti sadaļā „Jūsu drošībai” (⇒ 4.2).

Ja pievienošanas vads ir uzlīts uz spoles, tas ir pilnībā jāatritina, pretējā gadījumā elektriskā pretestība var izraisīt jaudas zudumu un pārkaršanu.

Kā pievienošanas vadus var izmantot tikai tādus vadus, kas ir smagāki par šādiem gumijas vadiem:

H07 RN-F DIN/VDE 0282

Minimālais šķēsgriezums:

ja garums nepārsniedz 25 m: 3 x 1,5 mm²

ja garums nepārsniedz 50 m: 3 x 2,5 mm²

Pievienošanas vadu savienojumiem jābūt no gumijas vai arī apvilktiem ar gumiju un jāatbilst šādam standartam:

DIN/VDE 0620

Elektrotīkla spriegumam un frekvencei jāatbilst datiem, kas norādīti jaudas plāksnītē vai nodaļā „Tehniskie dati” (⇒ 18.).

Strāvas pievienošanas vadam ir jābūt ar pietiekamu izolāciju (⇒ 18.).

Šo ierīci paredzēts izmantot elektrotīklā, kura sistēmas pretestība Z_{max} pārejas punktā (mājas pieslēgums) nav lielāka par **0,47 omiem** (pie 50 Hz).

Lietotājam jānodrošina, ka ierīci lieto, izmantojot tikai tādu elektrotīklu, kas atbilst iepriekš minētajiem nosacījumiem. Ja nepieciešams, jautājumus par elektrotīkla pretestību uzdodiet vietējam elektroapgādes uzņēmumam.

11.2 Nostiepuma atslodze

Darba laikā nostiepuma atslodze

novērš nejaušu elektrotīkla pievienošanas vada atvienošanu un tādējādi iespējamos ierīces elektrotīkla pieslēgvietas bojājumus.

Tāpēc pievienošanas vads vienmēr jāvada cauri nostiepuma atslodzes mehānismam.

- Izveidojiet pievienošanas vada (1) cilpu un izvadiet caur atveri (2).
- Cilpu pārvelciet pār āķi (3) un cieši pievelciet.



12

11.3 Zālesplāvēja ieslēgšana



Neieslēdziet zālesplāvēju garā zālē. Ja elektromotora palaišana ir apgrūtināta, izvēlieties lielāku plaušanas augstuma iestatījumu.

- **1** Nospiediet un turiet ieslēgšanas pogu (1).
- **2** Piespiediet motora apstādināšanas rokturi (2) pie vadības roktura un turiet.
- Ieslēgšanas pogu (1) var atkal atlaist pēc motora apstādināšanas roktura (2) nospiešanas.



13

11.4 Zāles plāvēja izslēgšana



- Atlaidiet motora apstādināšanas rokturi (1). Pēc neilga brīža elektromotors un plāušanas nazis apstāsies.

11.5 Piedziņa

Zālesplāvējs **RME 545 V** ir aprīkots ar piedziņu.

Piedziņas ātrumu **kustības laikā** var vienmērīgi regulēt, **neizslēdzot** kustības piedziņu.

2,4 km/h–4,0 km/h

Piedziņas ieslēgšana



- Elektromotora ieslēgšana. (⇒ 11.3)
- Spiediet piedziņas sviru (1) pie vadības roktura un turiet. Piedziņa izslēdzas, un zālesplāvējs sāk kustību uz priekšu.



Nebojājiet ierīci!

Lai nesabojātu pānesumkārbu, piedziņas svira vienmēr jāpārvirza pilnībā (līdz galam).

Piedziņas ātruma iestatīšana:



Nebojājiet ierīci!

Pārbīdiet regulējamās piedziņas sviru (2) tikai tad, kad elektromotors darbojas.

- Braukšanas ātruma **samazināšana:** braukšanas laikā spiediet regulējamās piedziņas sviru (2) uz priekšu.



- Braukšanas ātruma **palielināšana:** braukšanas laikā velciet regulējamās piedziņas sviru (2) atpakaļ.



Piedziņas izslēgšana



- Atlaidiet piedziņas sviru (1). Piedziņa izslēdzas, zālesplāvējs apstājas. Elektromotors turpina darboties.

11.6 Zāles savācējgroza iztukšošana



Savainošanās risks!

Pirms zāles savācējgroza izņemšanas izslēdziet elektromotoru un ļaujiet plāušanas nazim pilnībā apstāties.



Pilns zāles savācējgrozs var svērt līdz pat **16 kg**.

- Izņemiet un nolieciet zāles savācējgrozu. (⇒ 8.5)
- Atveriet zāles savācējgrozu, izmantojot fiksēšanas mēlīti (1). Atveriet zāles savācējgroza augšējo daļu (2) un pieturiet to. Zāles savācējgrozu apgāziet uz aizmuguri un iztukšojiet no tā nopļauto zāli. Zāles savācējgrozu var cieši noturēt un ērti iztukšot, turot pie zāles savācējgroza augšējās un apakšējās daļas rokturiem (3, 4).
- Aizveriet zāles savācējgrozu.
- Ielieciet zāles savācējgrozu. (⇒ 8.5)

12. Apkope

12.1 Vispārīga informācija



Savainošanās risks!

Ievērojiet drošības tehnikas noteikumus – skat. nodaļu „Jūsu drošībai” (⇒ 4.).

Ikgadējā apkope, ko veic specializētais izplatītājs

Specializētam izplatītājam zālesplāvēja pārbaude jāveic reizi gadā. STIHL iesaka STIHL specializēto izplatītāju.

12.2 Ierīces tīrīšana



Apkopes intervāls. pēc katras lietošanas reizes

Rūpīga rīcība pasargā ierīci no bojājumiem un pagarina ekspluatācijas ilgumu.



Savainošanās risks!

Izslēdziet elektromotoru, atvienojiet strāvas vadu un ļaujiet ierīcei un atdzist. Ierīce tīrīšanas pozīcijā ir droša tikai tad, ja ir atvērts izmešanas vāks.

- Novietojiet zālesplāvēju uz stingras, horizontālas un līdzenas pamatnes.
- Izvēlieties lielāko plāušanas augstumu. (⇒ 8.4)
- Noņemiet zāles savācējgrozu. (⇒ 8.5)
- Vadības rokturi (1) atlieciet uz aizmuguri.
- Atveriet un pieturiet izmešanas vāku (2).

- Paceliet ierīces priekšdaļu aiz transportēšanas roktura (3), kā redzams attēlā, un novietojiet tīrīšanas pozīcijā.

Norādījumi par tīrīšanu

- Zāles savācējgrosu tīriet atstatu no ierīces ar tekošu ūdeni un suku.
- Notīriet netīrumus no ierīces ar nelielu ūdens daudzumu, suku vai drāni. Notīriet arī pļaušanas nazi. Nekad nevērsiet ūdens strūklu pret elektromotora daļām, blīvējumiem un gultņņu ligzdām.
- Vispirms ar koka nūju notīriet pielīpušos zāles atlikumus.
- Ja nepieciešams, lietojiet specializētu tīrīšanas līdzekli (piem., STIHL specializēto tīrīšanas līdzekli).
- Atbrīvojiet gaisa atveres (starp elektromotoru un korpusa apakšdaļu) no netīrumiem, lai nodrošinātu pietiekamu elektromotora dzesēšanu.

12.3 Elektromotors, riteņi un pārnēsukārba

Elektromotoram apkope nav nepieciešama.

Riteņu gultņņiem apkope nav nepieciešama.

Regulējamai pārnēsukārbai (**RME 545 V**) apkope nav nepieciešama.

12.4 Vadības roktura augšējā daļa

Apkopes intervāls: pirms katras lietošanas reizes

Pārbaudiet, vai vadības roktura augšējā daļa nav bojāta, – tā ir pārklāta ar izolācijas slāni. Ja izolācijas slānis ir bojāts, neizmantojiet zālesplāvēju un nomainiet vadības roktura augšējo daļu.





12.5 Pļaušanas naža apkope

Apkopes intervāls: pirms katras lietošanas reizes



Savainošanās risks!

Nažu nodilums atšķiras atkarībā no lietošanas vietas un ilguma. Ja ierīci lietojat vietās ar smilšainu augsni vai tā bieži tiek izmantota sausumā, slodze uz nazi ir lielāka un vidējais nodilšanas ātrums ir lielāks. Nodilis nazis var nolūzt un izraisīt nopietnus ievainojumus. Tāpēc vienmēr un jebkurā gadījumā jāievēro norādes par nažu apkopi.

- Sagāziet zāles plāvēju tīrīšanas pozīcijā. (⇒ 12.2)
- Notīriet nazi (1).
- **Pārbaudiet naža biezumu**  vairākās vietās, izmantojot bīdmēru. Īpaši izmēriet naža lāpstiņu  > 2 mm
- Pielieciet lineālu (2) pie naža priekšējās malas un pārbaudiet **nodilumu** .  < 5 mm

Nazis ir jānomaina,

- ja tas ir bojāts (robi, plaisas);

- ja vienā vai vairākās vietās sasniegtas mērījumu vērtības vai tās ir ārpus pieļaujamā diapazona.

Ja zāles plāvējam ir uzstādīts papildu piederums (multifunkcionāls nazis), ir spēkā citas nodiluma robežas (skatiet piederuma lietošanas pamācību).

12.6 Pļaušanas naža izņemšana un ievietošana



Demontāža

- Lai fiksētu nazi (2), izmantojiet piemērotu koka detaļu (1, apt. 60 x 60 mm).
- Ar atslēgu SW 24 izskrūvējiet naža stiprinājuma skrūvi (3).
- Noņemiet nazi (2).

Montāža



Savainošanās risks!

Nazi (2) drīkst montēt tikai tā, kā parādīts attēlā. Naža lāpstiņām ir jābūt vērstām augšup.

Precīzi jāievēro noteiktais naža stiprinājuma skrūves pievilkšanas moments, jo no tā atkarīgs griešanas darbarīka stiprinājuma drošums. Naža stiprinājuma skrūvi (3) papildus nostipriniet ar **Loctite 243**.

Mainot nazi, jāmaina arī naža stiprinājuma skrūve (3).

- Notīriet naža stiprinājuma virsmu un naža uznavu.
- Pārbaudiet naža līdzsvarojumu. (⇒ 12.7)
- Montējiet nazi (2) ar augšupvērstajām lāpstiņām uz augšu (virzienā pret ierīci).

- Lai fiksētu nazi (2), izmantojiet piemērotu koka detaļu (1, apt. 60 x 60 mm).
- Ieskrūvējiet naža stiprinājuma skrūvi (3) un stingri pievelciet. Pievilkšanas moments: **15 - 20 Nm**

12.7 Pārbaudiet naža līdzsvarojumu



- Demontējiet nazi. (⇒ 12.6)
- Izbīdiet cauri naža (3) vidējam urbūmam (2) skrūvgriezi (1) un noregulējiet naža horizontālo stāvokli. Ja nazis ir līdzsvarots pareizi, tas saglabā horizontālo stāvokli.
- Ja nazis liecas uz vienu pusi, slīpējiet to, kamēr ir atjaunots līdzsvars. (⇒ 12.8)

12.8 Pļaušanas naža asināšana

Pļaušanas naža asināšanu STIHL iesaka uzticēt speciālistam. Nepareizi uzasināts nazis (nepareizs asināšanas leņķis, nelīdzsvarotība utt.) ietekmē ierīces darbību.

Asināšanas instrukcija

- Noņemiet pļaušanas nazi. (⇒ 12.6)
- Asinot pļaušanas nazi, dzesējiet to, piemēram, ar ūdeni. Nedrīkst parādīties zila nokrāsa, citādi samazinās naža griešanas izturība.
- Asiniet asmeni vienmērīgi, lai novērstu nelīdzsvarotības izraisītu vibrāciju.
- Ievērojiet 30° lielu asināšanas leņķi.

- Nepieciešamības gadījumā pēc asināšanas radušos grāti notīriet, izmantojot smalku smilšpapīru.

12.9 Piedziņas troses regulēšana (RME 545 V)



Apkopes intervāls: nepieciešamības gadījumā

Troses mehānisms ir pareizi nospriegots rūpnīcā.

Troses pārregulēšana ir nepieciešama, ja:

- pēc ilgāka piedziņas ekspluatācijas laika, nospiežot rokturi, piedziņa nedarbojas pareizi;
- ja piedziņa ir nepārtraukti ieslēgta. – Tas nozīmē, ka pēc ierīces ieslēgšanas zālesplāvējs sāk neparedzēti darboties arī tad, kad piedziņas rokturis nav nospiests.



Savainošanās risks!

Ja strādā ar agregātu, piedziņas trosei ir jābūt pareizi uzstādītai. Nepieciešamības gadījumā sazinieties ar specializēto izplatītāju. STIHL iesaka STIHL specializēto izplatītāju.

Troses spriegojuma pārbaude:

- Izslēdziet elektromotoru un atvienojiet strāvas vadu.
- Nospiediet piedziņas sviru un vienlaikus velciet zālāja pļāvēju atpakaļ. Aptuveni no sviras gājiena trešdaļas piedziņas riteniem ir jābūt bloķētiem.

Troses regulēšana:

- Griežot regulēšanas skrūvi (1) uz kreiso pusi pie vadības roktura augšējās daļas „+” virzienā, troses spriegojums palielinās, griežot „-” virzienā, – spriegojums samazinās.

12.10 Glabāšana (dīkstāve ziemā)

Ierīci glabājiet sausā, slēgtā telpā bez putekļiem. Pārļiecinieties, ka ierīce ir novietota bērniem nepieejamā vietā.

Glabājiet zāles pļāvēju tikai darbam drošā stāvoklī un, ja nepieciešams, salokiet vadības rokturi.

Visiem uzgriežņiem, tapām un skrūvēm jābūt cieši nostiprinātām; nomainiet nesalasāmus norādījumus par apdraudējumu un brīdinājumus un pārbaudiet, vai ierīcei nav nodiluma un bojājumu. Nomainiet nolietoto bojātas detaļas.

Iespējamie ierīces bojājumi jānovērš pirms novietošanas glabāšanā.

Zāles pļāvēju novietojot ilgākai dīkstāvei (ziemā), veiciet šādas darbības:

- rūpīgi notīriet visas ierīces ārējās daļas;
- ieeļļojiet vai ieziediet ar smērvielu visus kustīgos elementus.

13. Transportēšana

13.1 Transportēšana



Savainošanās risks!

Pirms ierīces novietošanas glabāšanā iepazīstieties ar norādēm sadaļā „Jūsu drošībai”. (⇒ 4.)

Transportējot vienmēr lietojiet piemērotu aizsargapgārbu (aizsargapavus, stingrus cimdus). Pirms pacelšanas vai transportēšanas vienmēr atvienojiet elektrotīkla pievienošanas vadu.

Ierīces nešana

- Paceliet ierīci tikai aiz transportēšanas roktura (1) un vadības roktura (2). Vienmēr ievērojiet, lai pļaušanas nazis atrastos pietiekamā attālumā no ķermeņa, jo īpaši no rokām un kājām.



Ierīces nostiprināšana

- Nostipriniet ierīci uz kravas platformas, izmantojot piemērotus nostiprināšanas līdzekļus, un tad transportējiet to, balstoties uz 4 riteniem.
- Troses vai siksnas piestipriniet pie korpusa apakšējās daļas (3).



14. Nodiluma samazināšana un bojājumu novēršana

Svarīgi norādījumi par apkopi un kopšanu, produktu grupa

Zālesplāvējs ar rokas vadību un tīkla barošanu (STIHL RME)

STIHL neuzņemas nekādu atbildību par mantas un miesas bojājumiem, kas attiecas uz drošību, lietošanu un apkopi, vai gadījumos, kad ir izmantotas neapstiprinātas pierīces vai rezerves daļas.

Lai novērstu STIHL ierīces bojājumus vai pārmērīgu nodilumu, lūdzu, noteikti ņemiet vērā tālāk minētos norādījumus.

1. Dilstošās daļas

Dažas STIHL ierīces sastāvdaļas dabīgi nodilst arī tad, ja ierīci izmanto paredzētajam mērķim, un atkarībā no lietošanas veida un ilguma tās ir savlaicīgi jānomaina.

Pie tām piederošo detaļu piemēri:

- Pļaušanas nazis
- Zāles savācējgrozs
- Aizsarglīstes
- Ķīļsiksna (RME 545 V)

2. Lietošanas pamācībā minēto noteikumu ievērošana

STIHL ierīce jālieto, jāapkopj un jāuzglabā rūpīgi, kā tas aprakstīts šajā lietošanas pamācībā. Lietotājs ir atbildīgs par visiem bojājumiem, kuri radušies drošības, lietošanas un apkopes norādījumu neievērošanas dēļ.

Tas īpaši attiecas uz:

- nepietiekama diametra vadu izmantošanu (šķērsgriezums);
- nepareizu elektrisko savienojumu (spriegums);
- ar uzņēmumu STIHL nesaskaņotām produkta izmaiņām;
- tādu instrumentu vai piederumu izmantošanu, kuru lietošana ierīcei nav atļauta, nav piemērota vai kuru kvalitāte ir zema;
- produkta lietošanu neatbilstīgi mērķim;
- produkta izmantošanu sporta pasākumos vai sacensībās;
- zaudējumiem, kas radušies, turpinot izmantot izstrādājumu ar bojātām detaļām.

3. Apkopes darbi

Visi nodaļā „Apkope” minētie darbi ir jāveic regulāri.

Ja šos apkopes darbus lietotājs nevar veikt pats, tie jāuztic specializētam izplatītājam.

STIHL iesaka apkopes un remonta darbu veikšanu uzticēt tikai STIHL specializētajam izplatītājam.

STIHL specializētie izplatītāji tiek regulāri apmācīti, un to rīcībā tiek nodota tehniskā informācija.

Ja ir nokavēts šo darbu veikšanas termiņš, var rasties bojājumi, par kuriem ir atbildīgs lietotājs.

Tie ir, piemēram:

- elektromotora bojājumi, kas radušies nepietiekami iztīrīta dzesēšanas gaisa kanāla (ventilācijas atveres) dēļ;
- korozija un citi bojājumi, kas radušies nepareizas glabāšanas dēļ;

- ierīces bojājumi, kas radušies nekvalitatīvu rezerves daļu dēļ;
- bojājumi, kas radušies savlaicīgi neveiktas vai nepietiekami veiktas apkopes dēļ, vai bojājumi, kas radušies tādēļ, ka apkopes vai remonta darbi nav veikti specializēto izplatītāju darbnīcās.

15. Vides aizsardzība



Nogriezto zāli neizmetiet, bet gan izmantojiet kompostam.

Iepakojums, ierīce un piederumi ir izgatavoti no pārstrādājamiem materiāliem un atbilstoši

jānodod utilizēšanai.

Materiālu atkritumu šķirošana un videi draudzīga utilizācija veicina izejvielu atkārtotu izmantošanu. Tāpēc parastā lietošanas perioda beigās ierīce jānogādā otrreizējo izejvielu savākšanas punktā. Veicot utilizāciju, īpaši ievērojiet nodaļā „Utilizācija” (⇒ 4.9) minētos norādījumus.

Vērsieties tuvākajā atkritumu otrreizējās pārstrādes centrā vai pie sava specializētā izplatītāja, lai uzzinātu, kā pareizi veikt atkritumvielu utilizāciju.

16. Parastās rezerves daļas

Plaušanas nazis:
6340 702 0100

Naža stiprinājuma skrūve:
6340 760 2801



Mainot nazi, katru reizi jāmaina arī naža stiprinājuma skrūve. Rezerves daļas var iegādāties no STIHL specializētā izplatītāja.

17. ES atbilstības deklarācija

17.1 Zāles plāvēji STIHL RME 545.0, RME 545.0 C, RME 545.0 V

STIHL Tirol GmbH
Hans Peter Stihl-Straße 5
6336 Langkampfen
Austrija

uzņemoties pilnu atbildību, deklarē, ka

- konstrukcija: ar strāvu darbināms zāles plāvējs
- ražotāja zīmols: STIHL
- tips: RME 545.0, RME 545.0 C, RME 545.0 V
- Plaušanas platums: 43 cm
- sērijas numurs: 6340

atbilst Direktīvu 2000/14/EC, 2006/42/EC, 2014/30/EU, 2011/65/EU un 2009/125/EC attiecīgajām prasībām un ir izstrādāts un izgatavots atbilstīgi tālāk minētajiem standartiem redakcijā, kas bija spēkā ražošanas datumā: EN 60335-1, EN 60335-2-77, EN 55014-1, EN 55014-2, EN 61000-3-2 un EN 61000-3-11.

iesaistītās pilnvarotās iestādes nosaukums un adrese:
TÜV Rheinland LGA Products GmbH
Tillystraße 2
90431 Nürnberg, DE

Izmērītais un garantētais trokšņu jaudas līmenis tika noteikts, pamatojoties uz Direktīvas 2000/14/EC VIII pielikumu.

- Izmērītais trokšņu jaudas līmenis: 93,6 dB(A)
- Garantētais trokšņu jaudas līmenis: 94 dB(A)

Tehniskā dokumentācija tiek glabāta STIHL Tirol GmbH.

Ražošanas gads un ierīces numurs ir norādīts uz zāles plāvēja.

Langkampfen, 20.01.2021.

STIHL Tirol GmbH
FN 46276 d, Innsbruckas (Innsbruck)
Apgabaltiesa

Pilnvarotais

Matthias Fleischer, Pētījumu un attīstības nodaļas vadītājs

Pilnvarotais

Sven Zimmermann, Kvalitātes nodaļas vadītājs

18. Tehniskie parametri

RME 545.0, RME 545.0 C, RME 545.0 V:

Sērijas identifikācijas numurs	6340
Motors, modelis	Elektromotors
Spriegums	230 V~

Patērējamā jauda (EU) 2019/1781	1600 W
Frekvence	2(2). pants, (j)
Drošinātājs	50 Hz
Izolācijas klase	10 A
Izolācijas veids	II
Pļaušanas mehānisms	IPX 4
Pļaušanas platums	Naža turētājs
Pļaušanas mehānisma apgriezīnu skaits	43 cm
Naža turētāja piedziņa	2800 apgr./min
Naža stiprinājuma skrūves pievilkšanas moments	pastāvīga
Priekšējo riteņu \emptyset	15 - 20 Nm
Aizmugurējo riteņu \emptyset	180 mm
RME 545.0 V:	200 mm
Aizmugurējo riteņu pārnesums	Regulējama pārnesumkārbā
Zāles savācējgroza tilpums	60 l
Pļaušanas augstums	25 - 80 mm
Garums	147 cm
Platums	48 cm
Augstums	102 cm

Svars:

RME 545.0	26 kg
RME 545.0 C	29 kg
RME 545.0 C (GB)	30 kg
RME 545.0 V	32 kg

Trokšņu emisijas:

Mērījums saskaņā ar standartu 2000/14/EG:

Garantētais trokšņu jaudas līmenis L_{WA}	94 dB(A)
Nobīde K_{WA}	0,8 dB(A)
Mērījums saskaņā ar standartu EN 60335-2-77:	
Trokšņu spiediena līmenis darba vietā	
L_{pA}	82 dB(A)
Nobīde K_{pA}	2 dB(A)

Plaukstu un roku vibrācijas:

Norādītā vibrāciju vērtība saskaņā ar standartu EN 12096:

Izmērītā vērtība a_{hw}	2,80 m/s ²
Nobīde K_{hw}	1,40 m/s ²

Mērījums saskaņā ar standartu EN 20643, EN 60335-2-77

18.1 REACH

Ar REACH apzīmē EK Regulu par ķīmikāliju reģistrēšanu, vērtēšanu, licencēšanu un ierobežošanu.

Informāciju par REACH regulas (EK) Nr. 1907/2006 ievērošanu skatiet vietnē www.stihl.com/reach.

19. Darbības traucējummeklēšana

- ✘ Ja nepieciešams, vērsieties pie specializēta izplatītāja; uzņēmums STIHL iesaka izmantot STIHL specializēto izplatītāju.

Traucējums

Elektromotors nesāk darboties

Iespējamais iemesls

- Tīklā nav sprieguma

- Bojāts pievienošanas vads/kontaktspraudnis/kontaktspraudņa savienojums vai slēdzis
- Nav nospiesta ieslēgšanas poga
- Elektromotors ir pārslēgots pārāk garas vai slapjas zāles pļaušanas dēļ
- Aktivizēta elektromotora aizsardzība
- Zālesplāvēja korpusi ir nosprostoti
- Bojāts spraudņa drošinātājs (GB variantam)

Risinājums

- Pārbaudiet drošinātāju (⇒ 11.1)
- Pārbaudiet vadu/spraudni/slēdzi, ja nepieciešams, nomainiet (⇒ 11.1)
- Nospiediet ieslēgšanas pogu (⇒ 11.3)
- Nemēģiniet iedarbināt elektromotoru garā zālē; pielāgojiet pļaušanas augstumu (⇒ 8.4)
- Ļaujiet ierīcei atdzist (⇒ 9.4)
- Izfīriet plāvēja korpusu (⇒ 12.2)
- Nomainiet spraudņa drošinātāju (✘)

Traucējums:

bieži iedarbojošs tīkla drošinātājs.

Iespējamais cēlonis:

- nepiemērots pievienošanas vads;
- tīkla pārslodze;
- ierīce ir pārslēgta pārāk lielas vai slapjas zāles pļaušanas rezultātā.

Problēmas novēršana:

- izmantojiet piemērotu pievienošanas vadu (⇒ 11.1);
- pievienojiet ierīci citai strāvas ķēdei;
- pielāgojiet pļaušanas augstumu un kustības ātrumu konkrētās vietas apstākļiem (⇒ 8.4).

Traucējums

Darbības laikā rodas spēcīga vibrācija

Iespējamais iemesls

- Naža stiprinājuma skrūve ir vaļīga
- Nazis nav līdzsvarots

- Valīgs elektromotora stiprinājums

Risinājums

- Pievelciet naža stiprinājuma skrūvi (⇒ 12.6)
- Uzasiniet (nolīdzsvarojiet) vai nomainiet nazi (⇒ 12.8)
- Pārbaudiet elektromotora skrūves, skrūves atbilstoši pievelciet (✘)

Traulējums:

nelīdzens plāvums, zālājs dzeltē.

Iespējamais cēlonis:

- pļaušanas nazis ir neass vai nodilis;
- pļāvēja pārvietošanas ātrums ir pārāk liels attiecīgajam pļaušanas augstumam.

Problēmas novēršana:

- uzasiniet vai nomainiet pļaušanas nazi (⇒ 12.8);
- samaziniet ierīces pārvietošanas ātrumu un/vai izvēlieties pareizo pļaušanas augstumu (⇒ 8.4).

Traulējums

Aogrūtīnāta iedarbināšana vai nepietiekama elektromotora jauda

Iespējamais cēlonis:

- pārāk garas vai slapjas zāles pļaušana;
- zāles pļāvēja korpuss ir aizsērējis.

Problēmas novēršana:

- pielāgojiet pļaušanas augstumu un kustības ātrumu konkrētās vietas apstākļiem (⇒ 8.4);
- iztīriet pļāvēja korpusu (lai veiktu tīrīšanu, atvienojiet kontaktspraudni) (⇒ 12.2).

Traulējums:

aizsprostojies izmešanas kanāls.

Iespējamais cēlonis:

- nodilis pļaušanas nazis;
- pārāk garas vai slapjas zāles pļaušana.

Problēmas novēršana:

- nomainiet pļaušanas nazi (⇒ 12.6);
- pielāgojiet pļaušanas augstumu un kustības ātrumu konkrētās vietas apstākļiem (⇒ 8.4).

Traulējums

RME 545 V: Nospiežot piedziņas sviru, piedziņa neieslēdzas.

Iespējamais iemesls

- Nepareizi noregulēta piedziņas trose
- Bojāta (piemēram, pārrauta) piedziņas trose
- Nodilusi ķīļsiksna
- Bojāta pārnēsūmkārba

Risinājums

- Pārbaudiet troses spriegojumu (⇒ 12.9)
- nomainiet trosi (✘)
- Nomainiet ķīļsiksnu (✘)
- Nomainiet pārnēsūmkārbu (✘)

Traulējums

RME 545 V: Nedarbojas regulējamās piedziņas ātruma regulators

Iespējamais iemesls

- Regulējamās piedziņas svira ir pārvietota nepareizā virzienā
- Regulējamās piedziņas trose ir atvienota vai bojāta (piemēram, pārrauta)

Risinājums

- Pārvietojiet regulējamās piedziņas sviru pareizajā virzienā (⇒ 11.5)

- Iestipriniet vai nomainiet regulējamās piedziņas sviras troses mehānismu (✘)

20. Apkopes grafiks

20.1 Nodošanas apstiprinājums

Modelis: _____

Sērijas numurs:

Datums:

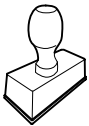

Nākamā apkope

Datums:

20.2 Apkopes apstiprinājums

Veicot apkopes darbus, nododiet šo lietošanas pamācību STIHL specializētajam izplatītājam. Viņš iepriekš nodrukātajos laukos apstiprina apkopes darbu veikšanu.

 Apkopes veikšanas datums

 Nākamās apkopes datums



Mielos pirkėjos, mieli pirkėjai,

mes džiaugiamės, kad pasirinkote STIHL. Mes kuriame ir gaminame aukščiausios kokybės gaminius, kurie atitinka mūsų klientų poreikius. Taip atsiranda didelio patikimumo gaminiai net ir ekstremaliomis sąlygomis.

STIHL taip pat pasisako už aukštą serviso kokybę. Mūsų specializuoti pardavėjai garantuoja kompetetingas konsultacijas ir mokymus taip pat visapusišką techninę paramą.

Dėkojame, kad pasitikite mumis, ir linkime sėkmingai naudotis įsigytu STIHL gaminiu.

Dr. Nikolas Stihl

Svarbu! PERSKAITYTI PRIEŠ NAUDOJIMĄ IR IŠSAUGOTI.

1. Turinys

Apie šią naudojimo instrukciją	362
Bendroji informacija	362
Paaiškinimai, kaip skaityti naudojimo instrukciją	362
Variantai atskiroms šalims	362
Įrenginio aprašymas	363
Jūsų saugumui	363
Bendroji informacija	363
Įspėjimas – pavojinga elektros srovė!	364
Apranga ir įranga	365
Įrenginio gabenimas	365
Prieš darbą	365
Dirbant	366
Techninė priežiūra, valymas, remontas ir laikymas	367
Laikymas ilgesnį laiką nenaudojant	368
Utilizavimas	368
Simbolių aprašymas	368
Komplektas	369
Įrenginio paruošimas eksploatacijai	369
Bendroji informacija	369
Valdymo rankenos montavimas	369
Laido tvirtinimo detalės montavimas	369
Žolės surinkimo dėžės montavimas	370
Valdymo elementai	370
Bendroji informacija	370
Valdymo rankenos užlenkimas	370
Valdymo rankenos aukščio reguliavimas	370
Centrinis pjovimo aukščio reguliavimas	370
Žolės surinkimo dėžės užkabimas ir nukabinimas	371
Žolės pripildymo matuoklis	371
Darbo nuorodos	371
Bendroji informacija	371
Tinkama elektros variklio apkrova	371
Užsiblokavus pjovimo peiliui	371
Terminė elektros variklio apsauga nuo perkrovos	371
Operatoriaus darbo sritis	371
Saugos įtaisai	372
Apsauginiai įtaisai	372
Valdymas abiem rankomis	372
Elektros variklio stabdys	372
Įrenginio naudojimo pradžia	372
Įrenginio įjungimas į elektros tinklą	372
Elektros laido laikiklis	372
Vejapjovės įjungimas	372
Vejapjovės išjungimas	373
Važiavimo pavara	373
Žolės surinkimo dėžės ištuštinimas	373
Techninė priežiūra	373
Bendroji informacija	373
Įrenginio valymas	373
Elektros variklis, ratai ir pavarų dėžė	374
Valdymo rankenos viršutinė dalis	374
Pjovimo peilių techninė priežiūra	374
Pjovimo peilio išmontavimas ir įmontavimas	374
Peilio balanso tikrinimas	375
Pjovimo peilio galandimas	375
Važiavimo pavaros lynų sistemos nustatymas (RME 545 V)	375
Laikymas (žiemos pertrauka)	375
Gabenimas	376
Gabenimas	376

Dėvėjimosi mažinimas ir priemonės, padedančios išvengti gedimų	376
Aplinkos apsauga	377
Įprastos atsarginės dalys	377
ES gamintojo atitikties deklaracija	377
Vejapjovė STIHL RME 545.0, RME 545.0 C, RME 545.0 V	377
Techniniai duomenys	377
REACH	378
Gedimų paieška	378
Techninės priežiūros planas	379
Perdavimo patvirtinimas	379
Techninės priežiūros patvirtinimas	379

2. Apie šią naudojimo instrukciją

2.1 Bendroji informacija

Ši naudojimo instrukcija yra gamintojo **originali naudojimo instrukcija** pagal EC direktyvą 2006/42/EC.

STIHL nuolat tobulina savo gaminius, todėl pasilikame teisę keisti įrenginio konstrukciją arba techninius ypatumus. Todėl pretenzijos dėl šiame leidinyje pateiktų duomenų ir paveikslėlių nepriimamos.

Šioje naudojimo instrukcijoje aprašomi modeliai, kurie yra ne visose šalyse.

Šios naudojimo instrukcijos autorių teisės saugomos. Pasilikame visas teises, įskaitant kopijavimo, vertimo ir apdoravimo elektroninėmis sistemomis teises.

2.2 Paaiškinimai, kaip skaityti naudojimo instrukciją

Paveikslėliai ir tekstais apibūdinami tam tikri veiksmai.

Visi vaizdiniai simboliai, pritvirtinti prie įrenginio, aiškinami šioje naudojimo instrukcijoje.

Žiūrėjimo kryptis:

Žiūrėjimo kryptis naudojimo instrukcijoje žymima simboliais „**! kaire**“ ir „**! dešinė**“: naudotojas stovi už įrenginio ir žiūri į priekį važiavimo kryptimi.

Skyrių nuorodos:

Į atitinkamus skyrius ir poskyrius su kitais paaiškinimais pateikiama nuoroda su rodykle. Šiame pavyzdyje pavaizduota nuoroda į skyrių: (⇒ 3.)

Teksto pastraipų žymėjimas:

aprašyti nurodymai gali būti pažymėti, kaip nurodyta tolesniuose pavyzdžiuose.

Naudojimo veiksmai, kai reikalinga naudotojo pagalba:

- atsuktuvu atsukite varžtą (1), suaktyvinkite svirtį (2)...

Bendrieji išvardijimai:

- gaminio naudojimas sporto renginiuose arba varžybose.

Tekstai, kuriuose pateikta papildoma svarbi informacija:

teksto pastraipos, turinčios papildomą reikšmę, kad būtų lengviau pastebimos, naudojimo instrukcijoje pažymėtos toliau nurodytais simboliais.



Pavojus!

Nelaimingų atsitikimų ir sunkaus asmenų sužalojimo pavojus. Būtina atitinkamai elgtis arba nesiimti atitinkamų darbų.



Įspėjimas!

Pavojus susižeisti asmenims. Atitinkamai elgiantis išvengiama galimų arba numanomų sužalojimų.



Atsargiai!

Atitinkamai elgiantis galima išvengti lengvų sužalojimų ir materialinės žalos.



Nuoroda

Informacija, skirta tam, kad galėtumėte geriau naudotis įrenginiu ir išvengtumėte galimų klaidų jį valdydami.

Tekstai su nuoroda į paveikslėlį:

paveikslėlius, aiškinančius, kaip naudotis įrenginiu, rasite naudojimo instrukcijos pradžioje.

Šis fotoaparato simbolis žymi su aprašomu tekstu susijusį paveikslėlį, esantį atitinkamame naudojimo instrukcijos puslapyje.



2.3 Variantai atskiroms šalims

Skirtingoms šalims STIHL tiekia įrenginius su nevienodais kištukais ir jungikliais.

Paveikslėliuose pavaizduoti įrenginiai su europiniais kištukais. Įrenginiai, kurių kištukai yra kitokios konstrukcijos, prie tinklo prijungiami įprasta tvarka.

3. Įrenginio aprašymas



- 1 Valdymo rankenos viršutinė dalis
- 2 Pasukama rankena
- 3 Galios duomenų lentelė su įrenginio numeriu
- 4 Elektrinio variklio gaubtas
- 5 Rankena pernešti
- 6 Užuolaidėlė
- 7 Pjovimo aukščio indikatorius
- 8 Centrinis pjovimo aukščio reguliavimas
- 9 Valdymo rankenos aukščio reguliavimo pasukama rankena
- 10 Žolės surinkimo dėžė.
- 11 Korpuso viršutinė dalis
- 12 Žolės išmetimo įrenginio dangtis
- 13 Žolės pripildymo matuoklis
- 14 Variklio išjungimo rankena
- 15 Įjungimo mygtukas
- 16 Kintamos pavaros svirtis (RME 545 V)
- 17 Važiavimo pavaros rankena (RME 545 V)
- 18 Įjungimo į tinklą lizdas

4. Jūsų saugumui

4.1 Bendroji informacija



Dirbant su įrenginiu, būtina laikytis šių nelaimingų atsitikimų prevencijos taisyklių.



Prieš pradėdami naudoti įrenginiu pirmą kartą, atidžiai perskaitykite naudojimo instrukciją. Išsaugokite

naudojimo instrukciją, kad galėtumėte ja pasinaudoti ateityje.

Šios atsargumo priemonės yra būtinos jūsų saugai užtikrinti, tačiau išvardytos ne visos. Visada naudokite įrenginį protingai ir atsakingai bei atminkite, kad įrenginio valdytojas arba naudotojas atsako už žalą, padarytą kitiems asmenims arba jų nuosavybei.

Susipažinkite su įrenginio valdymo elementais ir naudojimo taisyklėmis.

Įrenginį leidžiama naudoti tik asmenims, kurie perskaitė naudojimo instrukciją ir susipažino, kaip naudoti įrenginį. Prieš pirmą kartą naudodamas įrenginį, naudotojas turėtų pasistengti išklausti kvalifikuoto asmens praktinį instruktažą. Naudotojas privalo paprašyti pardavėjo arba kito specialisto paaiškinti, kaip saugiai naudoti įrenginį.

Per šį instruktažą naudotoją privalo informuoti, kad dirbant su įrenginiu reikia būti itin atsargiam ir susikaupti.

Net jei įrenginį naudosite tinkamai, visada galima liekamoji rizika.



Pavojus gyvybei dėl uždusimo!

Pavojus uždusti vaikams, žaidžiantiems su pakuoti skirtomis medžiagomis. Pakavimui skirtas medžiagas būtina saugokite nuo vaikų.

Šį įrenginį, įskaitant visus priedus, galima duoti ar paskolinti tik tiems asmenims, kuriems buvo paaiškinta, kaip naudoti šį modelį, arba tiems, kurie yra gerai susipažinę su šio modelio konstrukcija ir

naudojimu. Ši naudojimo instrukcija yra įrenginio dalis, ją visada reikia perduoti su įrenginiu.

Įrenginį naudokite tik gerai pailsėję, būdami geros fizinės formos ir nuotaikos. Jei turite sveikatos sutrikimų, privalote paklausti savo gydytojo, ar galite dirbti su įrenginiu. Išgėrus alkoholio, vaistų, kurie daro įtaką reakcijai, arba vartojus narkotikų, naudoti įrenginį draudžiama.

Užtikrinkite, naudotojo fiziniai, jutiminiai ir psichiniai gebėjimai pakankami, kad galėtų valdyti įrenginį ir dirbti su juo. Jei naudotojo fiziniai, jutiminiai arba psichiniai gebėjimai riboti, naudotojas ja dirbti gali tik prižiūrimas ar instruktuojamas už jį atsakingo asmens.

Užtikrinkite, kad naudotojas pilnametis arba turi nacionalinius teisės aktus atitinkantį prižiūrint suteiktą profesinį pasirengimą.

Įrenginys skirtas naudoti nekomerciniams (privatiems) tikslams.

Dėmesio! Nelaimingų atsitikimų pavojus!

Įrenginys skirtas tik vejai pjauti. Naudojimas kitais tikslais draudžiamas ir gali būti pavojingas bei padaryti žalos įrenginiui.

Kad naudotojas nesusižalotų, įrenginį draudžiama naudoti, pavyzdžiui, šiems darbams (išvardyta ne viskas):

- krūmams ir gyvatvorėms karpyti,
- augalams šiltnamiuose karpyti,
- augalams, augantiems ant stogo ar balkone, prižiūrėti,
- mažoms medžių atpjovoms ir nupjautai gyvatvorei smulkinti,
- keliams valyti (nusiurbti, nupūsti);

- žemės paviršiaus nelygumams, pvz., kurmiarausiams, išlyginti,
- nupjautai žolei gabenti ne tam skirtoje žolės surinkimo dėžėje.

Saugumo sumetimais draudžiama bet kaip keisti įrenginį, išskyrus kvalifikuoto asmens atliekamus priedų tvirtinimo darbus, kuriuos leidžia daryti STIHL. Be to, dėl atliktų įrenginio pakeitimo darbų netenkama teisės reikšti pretenzijas į garantiją. Informacijos apie leidžiamus priedus Jums suteiks STIHL prekybos atstovas.

Ypač griežtai draudžiami įrenginio pakeitimai, kurie pakeičia galią arba vidaus degimo arba elektros variklio sūkių skaičių.

Draudžiama įrenginiu vežti daiktus, gyvūnus arba žmones, ypač vaikus.

Naudojant viešosiose vietose, parkuose, sporto aikštynuose, gatvėse, žemės bei miškų ūkyje, būtina elgtis itin atsargiai.

Paleiskite įrenginį iš rankų tik tuomet, kai jį stovi ant lygaus paviršiaus ir negali nuriedėti.



Dėmesio! Pavojinga sveikatai dėl vibracijos! Per didelė apkrova dėl vibracijos gali pažeisti kraujo apytaką arba

nervų sistemą, ypač žmonėms, kenčiantiems nuo kraujo apytakos ligų. Kreipkitės į gydytoją, jei pasireikštų vibracinės apkrovos sukelti simptomai. Šių simptomų, dažniausiai juntamų pirštuose, rankose arba rankų sąnariuose, pavyzdžiai (išvardyta ne viskas):

- jautrumo sumažėjimas,
- skausmai,
- raumenų silpnumas,
- odos spalvos pasikeitimas,

- nemalonus jausmas tarsi po oda bėgiotų skruzdėlės (formikacija).

Ekspluatuodami valdymo rankeną tvirtai laikykite abiem rankomis, bet pernelyg stipriai nespausdami, tam numatytose vietose.

Darbus planuokite taip, kad išvengtumėte didesnės apkrovos eksploatuodami ilgesnį laiką.

4.2 Įspėjimas – pavojinga elektros srovė!



Dėmesio!
Elektros smūgio pavojus!

Siekiant užtikrinti saugą, ypač svarbu tinkamai naudoti nepažeistą elektros laidą, tinklo kištuką, jungiklį ir jungiamąjį laidą. Norint išvengti elektros smūgio, negalima naudoti pažeistų laidų, jungčių, kištukų arba nurodymų neatitinkančių jungiamųjų laidų.

Todėl reguliariai tikrinkite, ar ant jungiamųjų laidų nėra pažeidimo ir senėjimo (trapumo) požymių.



Ekspluatuokite įrenginį tik atvynioję elektros laidą.

Jei naudojate būgną laidui suvynioti, prieš pradėdami dirbti visada jį išvyniokite iki galo.

Niekada nenaudokite pažeisto ilginamojo laido. Pažeistą laidą pakeiskite nauju ir jokių būdu nebandykite taisyti ilginamųjų laidų.

Įrenginio naudoti negalima, jei laidai yra pažeisti arba susidėvėję. Ypač svarbu patikrinti, ar ant elektros tinklo laido nėra pažeidimo ir senėjimo požymių.

Elektros laidų techninę apžiūrą ir remontą gali atlikti tik specialų išsilavinimą turintys kvalifikuoti asmenys.

Elektros smūgio pavojus!

Pažeisto laido nejunkite į elektros tinklą ir nesilieskite prie jo, kol jis nebus išjungtas iš elektros tinklo.

Elektros smūgio pavojus!

Draudžiama naudoti pažeistus kabelius, jungtis ir kištukus, reikalavimų neatitinkančius jungiamuosius laidus.

Pjovimo blokus (peilius) galite liesti tik, kai įrenginio laidas yra ištrauktas iš tinklo.

Visada pasirūpinkite, kad naudojami elektros laidai būtų tinkamai izoliuoti.



Nors elektros variklis apsaugotas nuo vandens pusrslų, nedirbkite su įrenginiu lyjant lietai ar drėgnoje

aplinkoje.

Naudokite tik nuo drėgmės apsaugotus, išorės darbams skirtus ilginamuosius laidus, tinkamus naudoti su įrenginiu (⇒ 11.1).

Pjaudami veją, laikykite kabelį kuo toliau nuo peilio.

Jungiamąjį laidą atjunkite laikydami už kištuko ir kištukinio lizdo, niekuomet netraukite už paties jungiamojo laido.

Jei įrenginį jungiate prie elektros generatoriaus, atkreipkite dėmesį į tai, kad dėl srovės svyravimų nebūtų pažeistas įrenginys.

Įrenginį junkite tik prie elektros srovės, kuri yra apsaugota automatinio jungiklio su ne didesne kaip 30 mA išjungimo srove. Daugiau informacijos galės suteikti kvalifikuotas elektrikas.

Dėl su elektra susijusio saugumo elektros laidas turi būti visada tvarkingai pritvirtintas prie valdymo rankenos.

4.3 Apranga ir įranga



Dirbdami visada avėkite tvirtus batus su profiliuotais puspadžiais. Niekada nedirbkite basomis arba, pavyzdžiui, apsiaavę lengva avalyne.



Atlikdami techninės priežiūros, valymo darbus ir gabendami įrenginį, visada dar užsimaukite tvirtas pirštines, susiriškite ilgus plaukus ir juos apsaugokite (skarele, kepure ir t. t.).



Galąsdami pjovimo peilį, užsidėkite tinkamus apsauginius akinius.

Įrenginį leidžiama paleisti tik mūvint ilgas kelnes ir dėvint priglundusius drabužius.

Niekada nevilškėkite laisvų drabužių (taip pat nusiimkite papuošalus, nusiriškite kaklaraištį ir šaliką), kurie gali užsikabinti už judančių dalių (valdymo svirties).

4.4 Įrenginio gabenimas

Dirbkite tik su pirštinėmis, kad jūsų nesužeistų aštriabriaunės ir karštos įrenginio dalys.

Prieš gabendami įrenginį išjunkite, ištraukite tinklo laidą ir palaukite, kol peilis visiškai sustos.

Į kitą vietą įrenginį galima gabenti tik atvėsus elektros varikliui.

Atkreipkite dėmesį į įrenginio svorį ir, jei reikia, naudokite tinkamą pagalbinę krovimo įrangą (krovimo rampas, keliamuosius įtaisus).

Įrenginį ir kartu gabenamas įrenginio dalis (pvz., žolės surinkimo dėžę) ant krovimo paviršiaus pritvirtinkite tinkamų matmenų tvirtinimo priemonėmis (diržais, lynais ir t. t.).

Keldami ir nešdami stenkitės nesiliesti prie pjovimo peilio.

Atkreipkite dėmesį į skyriuje „Gabenimas“ pateiktus duomenis. Ten aprašyta, kaip įrenginį kelti arba tvirtinti. (⇒ 13.)

Gabendami įrenginį, laikykitės nacionalinių įstatymų, ypač susijusių su krovinio sauga ir daiktų gabenimu ant krovimo platformų.

4.5 Prieš darbą

Užtikrinkite, kad su įrenginiu dirbtų tik asmenys, susipažinę su naudojimo instrukcija.

Laikykitės vietos taisyklių dėl sodo įrenginių su vidaus degimo arba elektros varikliu naudojimo trukmės.

Kruopščiai patikrinkite teritoriją, kurioje bus naudojamas įrenginys, pašalinkite iš jos visus akmenis, lazdas, vielas, kaulus ir kitus kietus daiktus, kuriuos įrenginys gali išsviesti. Aukštoje žolėje esančios kliūtys (pvz., kelmai, šaknys) lengvai gali likti nepastebėtos.

Todėl prieš pradėdami dirbti įrenginiu, pažymėkite visus vejoje slypinčius pašalinius objektus (kliūtis), kurių negalite pašalinti.

Prieš naudodami įrenginį, pakeiskite visas sugedusias, susidėvėjusias ir pažeistas dalis. Ant įrenginio esančias neįskaitomas arba pažeistas nuorodas apie pavojus ir įspėjamąsias nuorodas pakeiskite. Atsarginių lipdukų ir visų kitų atsarginių dalių įsigysite iš oficialiojo STIHL prekybos atstovo.

Įrenginį galima naudoti tik saugios eksploatauoti būklės. Prieš pradėdami naudoti, kaskart patikrinkite:

- ar įrenginys tinkamai sumontuotas;
- ar pjovimo įranga ir visas pjovimo blokas (pjovimo peilis, tvirtinimo elementai, pjovimo įrangos korpusas) yra nepriekaištingos būklės. Ypač svarbu atkreipti dėmesį, ar nėra pažeidimo (įranta arba įtrūkių) ir susidėvėjimo požymių, ar viskas tvirtai pritvirtinta;
- ar saugos įtaisai (pvz., žolės išmetimo įrenginio dangtis, korpusas, valdymo rankena, variklio išjungimo rankena) yra nepriekaištingos būklės ir tinkamai veikia;
- ar žolės surinkimo dėžė nepažeista ir iki galo sumontuota; pažeistos žolės surinkimo dėžės naudoti negalima;
- ar veikia elektros variklio stabdys.

Prireikus atlikite visus būtinus darbus ir (arba) kreipkitės į prekybos atstovą. STIHL rekomenduoja kreiptis į STIHL prekybos atstovą.

Atkreipkite dėmesį į duomenis, pateiktus skyriuje „Pavojinga elektros srovė“ (⇒ 4.2).

Niekada nepaleiskite elektros variklio, kol dar tinkamai nesumontuotas peilis. Elektros variklio perkaitimo pavojus!

4.6 Dirbant



Niekada nedirbkite, kai pavojaus zonoje yra gyvūnų arba asmenų, ypač vaikų.

Draudžiama išmontuoti arba išjungti įtaisytus įrenginio perjungimo ir saugos įtaisus. Ypač svarbu, kad prie rankenos niekada nefiksuotumėte variklio išjungimo rankenos (pvz., pririšdami).

Valdymo rankena visada turi būti tinkamai sumontuota ir nemodifikuota. Niekada nepradėkite naudoti įrenginio, kai valdymo rankena yra atlenkta.

Ant valdymo rankenos niekada nedėkite daiktų (pvz., darbinių drabužių). Nevyniokite ilgintuvo aplink valdymo rankeną.

Dirbkite tik dieną arba esant geram dirbtiniam apšvietimui.

Nedirbkite žemesnėje nei +5 °C aplinkos temperatūroje.

Nedirbkite su įrenginiu per liety, audrą, o ypač – žaibuojant.

Kai pagrindas drėgnas, dėl mažesnio stabilumo kyla didesnis nelaimingų atsitikimų pavojus. Dirbkite itin atsargiai, kad nepaslystumėte. Jei įmanoma, stenkitės nenaudoti įrenginio ant drėgno pagrindo.

Nepalikite įrenginio lyjant lietai.

Įrenginio įjungimas:

Įrenginį įjunkite atsargiai, laikydamiesi skyriuje „Įrenginio naudojimo pradžia“ pateiktų nuorodų. (⇒ 11.)

Pasirūpinkite, kad nuo jūsų kojų iki pjovimo įrangos būtų gana didelis atstumas.

Įjungiamas įrenginys turi stovėti ant lygaus paviršiaus.

Prieš įjungdami ir įjungimo metu įrenginio neverskite.

Nepaleiskite elektros variklio, jei žolės išmetimo kanalas neuždengtas žolės išmetimo įrenginio dangčiu arba žolės surinkimo dėže.

Venkite per dažno junginėjimo, t. y. „nežaiskite“ su įjungimo mygtuku. Elektros variklio perkaitimo pavojus!

Darbas nuokalnėse

Nuokalnėse visada dirbkite skersine, o ne išilgine kryptimi.

Jeigu pjaudamas išilgine kryptimi naudotojas nesuvaldo įrenginio, pjaunantis įrenginys gali naudotoją pervažiuoti.

Būkite ypač atsargūs, keisdami judėjimo kryptį ant šlaito.

Visada atkreipkite dėmesį į tai, kad įrenginys ant šlaito būtų labai stabilus, ypač stačiuose šlaituose, kad įrenginys netaptų nevaldomas.

Saugumo sumetimais įrenginio negalima naudoti nuokalnėse, statesnėse nei 25 ° (46,6 %). **Pavojus susižeisti!** 25 ° šlaitas atitinka 46,6 cm pakilimą vertikalia kryptimi 100 cm ilgio horizontalioje atkarpoje.

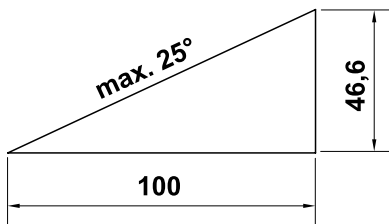

Darbas



Dėmesio – pavojus susižeisti!

Niekada nekiškite rankų ir kojų prie besisukančių dalių arba po jomis. Niekada nelieskite besisukančio peilio. Visada laikykitės atokiau nuo žolės išmetimo angos. Visada laikykitės valdymo rankena nustatyto saugaus atstumo.



Nemėginkite apžiūrinėti peilio veikiant įrenginiui. Niekada neatidarykite žolės išmetimo įrenginio dangčio ir (arba) nenukabinkite žolės surinkimo dėžės, kol veikia pjovimo peilis. Besisukantis peilis gali jus sužaloti.

Stumkite arba traukite įrenginį tik ėjimo greičiu – dirbdami su įrenginiu niekada nebėkite. Jei jis važiuos greičiau, galite susižeisti užkliuvę, paslydę ir pan.

Būkite itin atsargūs apsukdami įrenginį ar traukdami jį į save.

Galite suklypti!

Niekada nekelkite ir neneškite įrenginio, jei elektros variklis veikia arba prijungtas elektros laidas.

Vejoje esančius objektus (vejos purkštuvus, stulpelius, vandens vožtuvus, pamatus, elektros linijas ir t. t.) būtina apvažiuoti. Niekada nevažiuokite per tokius objektus.

Naudokite įrenginį itin atsargiai, kai dirbate šalia įkalnių, šlaitų, griovių ir tvenkinių. Ypač išlaikykite pakankamą atstumą iki tokių pavojingų vietų.

Pjovimo įrangai ar įrenginiui susidūrus su kliūtimi ar pašaliniu daiktu, sustabdykite elektros variklį, atjunkite elektros laidą ir nuodugniai patikrinkite.



Atkreipkite dėmesį į pjovimo įrangos papildomą veikimą. Kol ji sustoja, praeina kelios sekundės.

Sustabdykite elektros variklį:

- kai įrenginį reikia paversti ant šono gabenant jį ne žolę;
- kai perstumiate įrenginį pjaunamo ploto link ir atgal;
- prieš nuimdami žolės surinkimo dėžę;
- prieš nustatydami pjovimo aukštį.



Išjunkite elektros variklį, ištraukite tinklo kištuką ir įsitikinkite, ar pjovimo įranga visiškai sustoję:

- prieš atlaisvindami blokatorius ar valydami užsikimšusį žolės išmetimo kanalą;
 - kai pjovimo įranga atsitrenkia į pašalinį daiktą. Patikrinkite, ar pjovimo įranga nepažeista. Nenaudokite įrenginio, jei peilių velenas arba elektros variklio velenas yra pažeistas ar sulenktas.
- Pavojus susižeisti dėl pažeistų dalių!**
- prieš tikrindami įrenginį, išvalykite jį arba atlikite tam tikrus darbus (pvz., nustatykite pjovimo aukštį, atlenkite / nustatykite valdymo rankeną);
 - jei įrenginio nebenaudosite arba jį paliekate be priežiūros;
 - prieš pakeldami įrenginį ar perkeldami jį į kitą vietą;
 - prieš gabendami įrenginį;

- jei įrenginys atsitrenkė į pašalinį daiktą arba pradėjo neįprastai smarkiai vibruoti; Tokiais atvejais patikrinkite įrenginį, ypač pjovimo bloką (peilių, peilių veleną, peilio tvirtinimo detales), ar jis nepažeistas, ir atlikite būtinus remonto darbus prieš paleisdami įrenginį iš naujo ir prieš dirbdami.



Pavojus susižeisti!

Stipri vibracija paprastai rodo, kad yra sutrikimas. Pradėti eksploatuoti įrenginį su pažeistu arba deformuotu peilių vėlu draudžiama. Jei trūksta žinių, paveskite remonto darbus atlikti specialistui. STIHL rekomenduoja STIHL prekybos atstovą.

Intensyviai dirbant šio įrenginio sukelti įtampos svyravimai, sutrikus elektros srovės tiekimui, gali trikdyti kitų prie tos pačios elektros grandinės prijungtų prietaisų veikimą. Tokiu atveju reikia imtis atitinkamų priemonių (pvz., prijungti prie kitos elektros grandinės arba prie elektros grandinės su mažesne pilnutine varža).

4.7 Techninė priežiūra, valymas, remontas ir laikymas



Prieš dirbdami su įrenginiu, prieš jį nustatydami arba valydami bei tikrindami, ar jungiamasis laidas nesusipynęs ir nepažeistas, išjunkite įrenginį ir ištraukite tinklo kištuką.

Prieš atlikdami įrenginio techninės priežiūros ir remonto darbus ar statydami jį į uždara patalpą, leiskite įrenginiui visiškai atvėsti.

Valymas

Baigę dirbti, visą įrenginį kruopščiai išvalykite. (⇒ 12.2)

Niekada nenaudokite aukšto slėgio įrenginio ir neplaukite įrenginio po tekančiu vandeniu (pvz., su sodo žarna). Nenaudokite agresyviųjų valiklių. Jie gali pažeisti plastiką ir metalą. Tai gali pakenkti STIHL įrenginio saugai.

Norint išvengti gaisro pavojaus, aušinimo oro angų srityje tarp elektros variklio gaubto ir korpuso negali būti, pvz., žolės, šiaudų, samanų, lapų arba ištekėjusio tepalo.

Techninės priežiūros darbai:

Leidžiama atlikti tik šioje naudojimo instrukcijoje aprašytus techninės priežiūros darbus. Visus kitus darbus būtina pavesti prekybos atstovui. Jei jums trūksta reikalingų žinių ir pagalbinių priemonių, **visada** galite kreiptis į prekybos atstovą. STIHL rekomenduoja, kad techninės priežiūros ir remonto darbus atliktų tik STIHL prekybos atstovas. STIHL prekybos atstovai reguliariai mokomi, jiems suteikiama reikalinga techninė informacija.

Naudokite tik tuos įrankius, padargus, priedus ir techniškai lygiavertes dalis, kurias STIHL leido naudoti šiam įrenginiui, kitaip gali kilti nelaimingų atsitikimų pavojus ir gali būti sužaloti asmenys arba pažeistas įrenginys. Kilus klausimų, kreipkitės į prekybos atstovą.

STIHL originalių įrankių, priedų ir atsarginių dalių savybės optimaliai pritaikytos įrenginiui bei naudotojo poreikiams. Originalias STIHL atsargines dalis atpažinsite iš STIHL atsarginės

dalies numerio, užrašo STIHL ir, jei reikia, iš STIHL atsarginės dalies ženklo. Ant mažesnių dalių gali būti tik ženklas.

Įspėjamieji ir nurodomieji lipdukai visada turi būti švarūs ir įskaitomi. Pažeistus arba atsiklijavusius lipdukus pakeiskite naujais originaliais lipdukais, jų galite įsigyti iš STIHL prekybos atstovo. Jeigu kurią nors konstrukcinę dalį keisite nauja, nepamirškite prie jos priklijuoti tokį patį lipduką.

Darbus prie pjovimo įrangos atlikite tik mūvėdami storas darbinės pirštines, būkite itin atsargūs.

Žiūrėkite, kad visos veržlės, kaiščiai ir varžtai, ypač peilio varžtas, būtų tvirtai priveržti, kad įrenginys būtų saugus eksploatuoti.

Reguliariai tikrinkite visą įrenginį ir žolės surinkimo dėžę (pvz., jei nenaudosite žiema), ar jie nesusidėvėjo ir nėra pažeisti. Saugumo sumetimais susidėvėjusias arba pažeistas dalis nedelsdami pakeiskite, kad įrenginys visada būtų saugus eksploatuoti.

Jei, atliekant techninės priežiūros darbus, konstrukcinės dalys arba apsauginiai įtaisai buvo nuimti, juos reikia vėl sumontuoti atgal.

Reguliariai tikrinkite, ar pjovimo peiliai saugiai bei tinkamai įstatyti, nepažeisti ir nesusidėvėję.

4.8 Laikymas ilgesnį laiką nenaudojant

Atvėsusį įrenginį laikykite sausoje ir uždaroje patalpoje.

Įsitikinkite, ar įrenginys apsaugotas nuo nesankcionuoto naudojimo (pvz., nuo vaikų).

Prieš padėdami įrenginį (pvz., žiemai), jį kruopščiai išvalykite.

Laikykite įrenginį nepriekaištingos būklės.

Laikykite įrenginį ant lygaus pagrindo, kad jis negalėtų nuriedėti.

4.9 Utilizavimas

Įsitikinkite, ar susidėvėjęs įrenginys bus tinkamai utilizuotas. Prieš utilizuojant įrenginys turi būti nebetinkamas naudoti. Norėdami išvengti nelaimingų atsitikimų, būtina pašalinti maitinimo ir elektros prijungimo prie elektros variklio laidus.

Pavojus susižaloti pjovimo įranga!

Net ir susidėvėjusio įrenginio niekada nepalikite be priežiūros. Įsitikinkite, ar įrenginys ir pjovimo įranga laikomi vaikams nepasiekiamoje vietoje.

5. Simbolių aprašymas



Dėmesio!

Prieš pradėdami naudoti perskaitykite ir laikykitės naudojimo instrukcijos bei saugos nurodymų.



Pavojus susižeisti!

Neleiskite pašaliniams asmenims būti pavojaus zonoje.

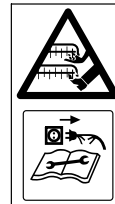

Pavojus susižaloti!

Rankas ir kojas laikykite kuo toliau nuo peilių. Saugokitės aštrių peilių. Išjungus įrenginį, pjovimo peilis dar kelias sekundes veikia (variklio / peilio stabdys). Prieš dirbdami su pjovimo įranga, prieš atlikdami techninės priežiūros ar valymo darbus, prieš tikrindami, ar jungiamasis laidas nesusipynęs ir nepažeistas bei prieš palikdami įrenginį be priežiūros, išjunkite variklį ir ištraukite kištuką iš elektros tinklo.



Elektros smūgio pavojus!

Laikykite prijungimo laidą kuo toliau nuo pjovimo įrangos.



Nedirbkite lyjant ir drėgnoje aplinkoje.



RME 545 C, RME 545 V:
įjunkite elektros variklį.



RME 545 C, RME 545 V:
išjunkite elektros variklį.

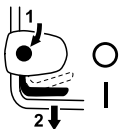

RME 545:
Ijunkite elektros variklį.

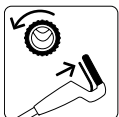

RME 545 V:
Ijunkite važiavimo pavarą.

6. Komplektas



Poz.	Pavadinimas	Vnt.
A	Pagrindinis įrenginys	1
B	Žolės surinkimo dėžės apatinė dalis	1
C	Žolės surinkimo dėžės viršutinė dalis	1
D	Kaištis	2
E	Laido tvirtinimo detalė RME 545 C, RME 545 V	2
F	Laido apsauga nuo perlenkimo RME 545, RME 545 C RME 545 V	1 2
G	Varžtas su pusapvale galvute	2
H	Pasukama rankena	2
I	Valdymo rankenos įvorė	2
J	Poveržlė RME 545	2
K	Laido spaustukas RME 545	2
–	Naudojimo instrukcija	1

7. Įrenginio paruošimas eksploatacijai

7.1 Bendroji informacija



Pavojus susižeisti!

Atkreipkite dėmesį į skyriuje „Jūsų saugumui“ pateiktas saugos nuorodas (⇒ 4.).

- Atliekant visus aprašytus darbus, įrenginys turi stovėti ant horizontalaus, lygaus ir tvirto pagrindo.

7.2 Valdymo rankenos montavimas



Valdymo rankenos įvorių užmovimas

- Užmaukite valdymo rankenos įvoro (I) ant valdymo rankenos (1). Nustatykite keturkampę skylę vidinėje valdymo rankenos pusėje, kiaurymės valdymo rankenoje ir keturkampę skylę valdymo rankenos įvorėje turi sutapti.

Valdymo rankenos montavimas

- Uždėkite valdymo rankeną (1) ant abiejų valdymo rankenos apatinių dalių (2).
- Varžtus su pusapvalėmis galvutėmis (G) prakiškite pro kiaurymes iš vidaus į išorę ir prisukite poveržlėmis (J, kai yra RME 545) pasukamomis rankenomis (H).

1 Laido apsaugos nuo perlenkimo montavimas dešinėje



Laido apsaugą nuo perlenkimo (F) montuokite tik taip, kaip pavaizduota. Laidas (3) turi būti nutiestas po valdymo rankena. Jei reikia, prieš montuodami atlaisvinkite pasukamą rankeną (H).

- Įdėkite laidą (3) į laido apsaugą (F).
- Pirmiausia įstatykite laido apsaugą nuo perlenkimo į valdymo rankenos apatinės dalies viršutinę kiaurymę (4).
- Tada užfiksuokite laido apsaugą nuo perlenkimo apatinėje valdymo rankenos apatinės dalies išilginėje skylėje (5).

2 Montuokite laido apsaugą nuo perlenkimo kairėje (RME 545 V):

- Laido apsauga nuo perlenkimo (F) dešinėje montuojama taip pat, kaip ir kairėje pusėje. Lynų sistemą (6) reikia įdėti į laido apsaugą nuo perlenkimo ir tiesti po valdymo rankena.

7.3 Laido tvirtinimo detalės montavimas



RME 545 C, RME 545 V:

- Laido tvirtinimo detales (E) kairėje ir dešinėje įstumkite į korpuse esančias angas (1) ir pritvirtinkite prie viršutinės valdymo rankenos dalies.
- Laidus arba lynų sistemą įdėkite į laido tvirtinimo detalę.
- Lengvai spustelėdami įtvirtinkite laido tvirtinimo detalę abiejose kiaurymėse.

RME 545:



Elektros smūgio pavojus!

Kad nepažeistumėte valdymo rankenos izoliacinio sluoksnio, laido spaustukus užspauskite tik ranka – nenaudokite įrankių (pvz., plaktuko, atsuktuvo).

- Spauskite kabelio spaustukus (K) ant valdymo rankenos viršutinės dalies. Atstumas tarp viršutinio laido spaustuko ir jungiklio:
25 - 27 cm
- Įstatykite laidą į abu laido spaustukus, kaip pavaizduota. Uždarykite ir užfiksuokite kilpelę (2).

7.4 Žolės surinkimo dėžės montavimas



- Uždėkite žolės surinkimo dėžės viršutinę dalį (C) ant žolės surinkimo dėžės apatinės dalies (B).
- Iš vidaus iškiškite kaiščius (D) pro tam skirtas angas.
- Žolės surinkimo dėžės viršutinę dalį šiek tiek spustelėję užfiksuokite žolės surinkimo dėžės apatinėje dalyje.
- Užkabinkite žolės surinkimo dėžę. (⇒ 8.5)

8. Valdymo elementai

8.1 Bendroji informacija



Pavojus susižeisti!

Atkreipkite dėmesį į skyriuje „Jūsų saugumui“ pateiktas saugos nuorodas (⇒ 4.).

- Atliekant visus aprašytus darbus, įrenginys turi stovėti ant horizontalaus, lygaus ir tvirto pagrindo.

8.2 Valdymo rankenos užlenkimas



Suspaudimo pavojus!

Atlaisvinus pasukamas rankenas, gali atsilenkti valdymo rankenos viršutinė dalis. Todėl atsukdami pasukamas rankenas, valdymo rankenos viršutinę dalį viena ranka laikykite aukščiausioje padėtyje.

- Atjunkite elektros tinklo laidą.

Transportavimo padėtis – skirta transportuoti ir laikyti taupant vietą.

- Pasukamas rankenas (1) atsukite tiek, kad jos laisvai suktųsi. Dėl laisvojo sukimosi pasukamosios rankenos negali savaime visiškai atsisukti nuo varžtų (apsauga nuo pametimo).
- Valdymo rankenos viršutinę dalį (2) atlenkite ir uždėkite ant korpuso apatinės dalies arba elektrinio variklio gaubto.

Darbo padėtis – skirta dirbti įrenginiu:

- atlenkite valdymo rankenos viršutinę dalį (2) atgal ir laikykite viena ranka.
- Tvirtai priveržkite pasukamąsias rankenas (1).

8.3 Valdymo rankenos aukščio reguliavimas



Valdymo rankeną (1) galima užfiksuoti **3** padėtyse.

- I – žemai,
- II – viduryje,
- III – aukštai.

- Sukdami prieš laikrodžio rodyklę (maždaug 5 pasukimais), atleiskite valdymo rankenos aukščio reguliavimo pasukamą rankeną (2).
- Valdymo rankeną (1) suimkite abiem rankomis ir judinkite aukštyn arba žemyn, kad nustatytumėte pageidaujama padėtį. Atkreipkite dėmesį į tai, kad valdymo rankena kairėje ir dešinėje pusėse būtų sureguliuota vienodai.
- Vėl priveržkite valdymo rankenos aukščio reguliavimo pasukamą rankeną (2) laikrodžio rodyklės kryptimi.

8.4 Centrinis pjovimo aukščio reguliavimas



Galima nustatyti **7** skirtingus pjovimo aukščius.

1 lygis – **25 mm**

7 lygis – **80 mm**

- Suimkite įrenginio rankeną (1), o reguliavimo svirtį (2) patraukite aukštyn ir palaikykite, kad atleistumėte fiksuojamąjį mechanizmą. Pageidaujama pjovimo aukštį nustatysite įrenginį judindami aukštyn arba žemyn.
- Jį rodo pjovimo aukščio matuoklis (3).
- Vėl paleiskite reguliavimo svirtį (2), kad aukščio reguliavimo įtaisas užsifikuotų.

8.5 Žolės surinkimo dėžės užkabinimas ir nukabinimas



Užkabinimas:

- atidarykite ir prilaikykite žolės išmetimo įrenginio dangtį (1);
- Žolės surinkimo dėžę (2) užkabinkite už angų (3), ant kabliukų (4), esančių įrenginyje.
- ranka vėl uždarykite žolės išmetimo įrenginio dangtį (1).

Nukabinimas:

- atidarykite ir prilaikykite žolės išmetimo įrenginio dangtį (1);
- Žolės surinkimo dėžę (2) kilstelėkite, nukabinkite nuo laikiklių (4) ir nuimkite.
- ranka vėl uždarykite žolės išmetimo įrenginio dangtį (1).

8.6 Žolės pripildymo matuoklis



Peilio sukuriamas oro srautas pakelia žolės prisipildymo matuoklį (1). Prisipildžius žolės surinkimo dėžei, oro srautas sustoja. Jei oro srautas per silpnas, žolės pripildymo matuoklis (1) grįš į rimties būseną. Tai reiškia, kad reikia ištuštinti žolės surinkimo dėžę.

Neribotas žolės pripildymo matuoklio veikimas pasiekiamas tik esant optimaliam oro srautui. Išorinis poveikis, toks kaip šlapia, tanki ar aukšta žolė, žemi pjovimo lygiai, nešvarumai ar pan. gali turėti įtakos oro srautui ir žolės pripildymo matuoklio veikimui.

A Žolės surinkimo dėžė pripildyta

B Pripildyta žolės surinkimo dėžė

- Pripildytos žolės surinkimo dėžės ištuštinimas (⇒ 11.6).

9. Darbo nuorodos

9.1 Bendroji informacija



Sužalojimo pavojus!

Susipynusį laidą tuoj pat išnarpliokite.

Pjaudami veją žiūrėkite, kad jungiamasis laidas visada būtų už jūsų. Jungiamieji laidai pjaunant gali būti netyčia nupjauti arba, užkliuvus už jų, galima suklypti. Taigi dėl jų kyla didelė nelaimingų atsitikimų rizika. Pjaukite veją taip, kad jungiamąjį laidą visada matytumėte jau nupjautame plote.

Veja bus graži ir tanki, jei dažnai pjausite žolę ir neleisite jai peraugti.

Esant karštam ir sausam klimatui, žolės nepjaukite per trumpai, nes kitaip veja gali išdegti saulėje ir nebebus išvaizdi!

Pjaudami aštrių peiliu, nupjausite gražiau nei atbukusiu, todėl peilį reguliariai galąskite (kreipkitės į STIHL prekybos atstovą).

9.2 Tinkama elektros variklio apkrova

Nejunkite vejąpjovės aukštoje žolėje arba nustatę žemiausią pjovimo aukštį.

Neapkraukite vejąpjovės per stipriai, kad dėl to labai nesumažėtų elektros variklio sūkių skaičius.

Sumažėjus variklio sūkių skaičiui, pasirinkite didesnį pjovimo aukštį ir (arba) sumažinkite stūmimo greitį.

9.3 Užsiblokavus pjovimo peiliui

Tuoj pat sustabdykite elektros variklį ir ištraukite kištuką iš elektros tinklo. Tuomet pašalinkite sutrikimą.

9.4 Terminė elektros variklio apsauga nuo perkrovos

Jei dirbant elektros variklis per daug apkraunamas, įmontuota terminė apsauga nuo perkrovos elektros variklį automatiškai sustabdo.

Perkrovos priežastys:

- per aukštos žolės pjovimas arba nustatytas per mažas pjovimo aukštis,
- per greitai stumiamas,
- nekuropščiai išvalytos vėdinimo angos (įsiurbiamieji plyšiai),
- atšipę arba susidėvėję pjovimo peiliai,
- netinkamas arba per ilgas jungiamasis laidas – įtampos sumažėjimas (⇒ 11.1).

Eksploatacijos atnaujinimas

Varikliui atvėsus, maždaug po 10 min. (tai priklauso nuo aplinkos temperatūros) įrenginį galite naudoti vėl (⇒ 11.).

9.5 Operatoriaus darbo sritis



- Veikiant elektros varikliui saugumo sumetimais operatorius visada turi būti darbo srityje už valdymo rankenos. Visada laikykitės valdymo rankenomis nustatytą saugaus atstumo.
- Vejąpjovę leidžiama valdyti tik vienam asmeniui. Pašaliniai asmenys turi būti atokiau nuo pavojaus zonos. (⇒ 4.)

10. Saugos įtaisai

Įrenginys yra pritaikytas saugiai valdyti, o apsaugai nuo netinkamo naudojimo užtikrinti jame įrengti keli saugos įtaisai.

Pavojus susižeisti!

Jeigu nustatoma, kad sugedo kuris nors iš saugos įtaisų, tuomet įrenginio negalima naudoti. Kreipkitės į prekybos atstovą. STIHL rekomenduoja STIHL prekybos atstovą.

10.1 Apsauginiai įtaisai

Vejapjovėje sumontuoti apsauginiai įtaisai, saugantys nuo netikėto sąlyčio su pjovimo peiliu ir išmesta nupjauta žole. Čia priskiriamas korpusas, žolės išmetimo dangtis, žolės surinkimo dėžė ir tinkamai sumontuotos valdymo rankenos.

10.2 Valdymas abiem rankomis

Elektros variklį galima paleisti tik tada, kai dešiniąja ranka įjungimo mygtukas paspaudžiamas ir laikomas paspaustas, o variklio sustabdymo rankena kairiąja ranka traukiama valdymo rankenos link.

10.3 Elektros variklio stabdys

Atleidus variklio išjungimo rankeną, pjovimo peilis maždaug po 3 sekundžių sustoja.

Įtaisytas elektros variklio stabdys sutrumpina laiką, per kurį išjungti peiliai sustoja.

 Įjungus elektros variklį, peilis sukasi, girdimas oro srauto keliamas triukšmas. Papildomo veikimo trukmė atitinka oro srauto keliamo triukšmo trukmę išjungus elektros variklį. Ją galima išmatuoti sekundmačiu.

11. Įrenginio naudojimo pradžia

11.1 Įrenginio įjungimas į elektros tinklą

 **Elektros smūgio pavojus!** Atkreipkite dėmesį į skyriuje „Jūsų saugumui“ pateiktas saugos nuorodas (⇒ 4.2).

Jei naudojate būgną laidui suvynioti, prijungimo laidas turi būti visiškai išvyniotas, kitaip dėl varžos įrenginys gali perkaisti ir pablogėti jo eksploatacinės savybės.

Kaip jungiamuosius laidus leidžiama naudoti tik tokius laidus, kurie nebūtų lengvesni nei šie laidai guminiame vamzdyje:

H07 RN-F DIN/VDE 0282

Mažiausias skerspjūvis:
iki 25 m ilgio: 3 x 1,5 mm²
iki 50 m ilgio: 3 x 2,5 mm²

Prijungimo laidų jungtys turi būti iš gumos arba padengtos guma ir atitikti tokius normatyvų reikalavimus:
DIN/VDE 0620

Tinklo įtampa ir dažnis turi atitikti duomenų lentelėje arba skyriuje „Techniniai duomenys“ (⇒ 18.) pateiktus duomenis.

Elektros maitinimo laidas turi būti tinkamai apsaugotas (⇒ 18.).

Šis įrenginys skirtas eksploatuoti elektros tiekimo tinkle, kurio pilnutinė sistemos varža Z_{max} perdavimo taške (namo įvade) yra maks. **0,47 omų** (esant 50 Hz).

Naudotojas privalo užtikrinti, kad įrenginys bus eksploatuojamas tik tokiame elektros tiekimo tinkle, kuris atitinka šiuos reikalavimus. Prireikus dėl pilnutinės sistemos varžos galima teirautis vietinėje elektros tiekimo įmonėje.

11.2 Elektros laido laikiklis



Dirbant su įrenginiu, elektros laido laikiklis sumažina tikimybę, kad jungiamasis laidas netyčia išsitrauks ir taip bus pažeistas įrenginio įjungimo į tinklą laidas.

Todėl jungiamasis laidas turi būti perkištas per elektros laido laikiklį.

- Iš jungiamojo laido (1) padarykite kilpą ir prakiškite ją per angą (2).
- Kilpą užkabinkite ant kablo (3) ir užveržkite.

11.3 Vejapjovės įjungimas



 Nejunkite žoliapjovės, kai ji yra aukštoje žolėje. Jei kyla sunkumų užvedant elektros variklį, pasirinkite didesnį pjovimo aukštį.

- **1** Paspauskite ir laikykite paspaustą įjungimo mygtuką (1).
- **2** Variklio išjungimo rankeną (2) patraukite valdymo rankenos link ir laikykite.
- Įjungimo mygtuką (1) vėl galima atleisti, suaktyvinus variklio išjungimo rankeną (2).

11.4 Vejapjovės išjungimas



- Paleiskite variklio išjungimo rankeną (1). Elektros variklis ir pjovimo peilis sustoja netrukus, praėjus nustatytam laikui.

11.5 Važiavimo pavara

Vejapjovėje **RME 545 V** įrengta važiavimo pavara.

Pavaros greitį galima tolygiai reguliuoti **važiuojant neišjungiant** važiavimo pavaros:

2,4 km/val. – 4,0 km/val.

Važiavimo pavaros įjungimas:



- įjunkite elektros variklį. (⇒ 11.3)
- Važiavimo pavaros rankeną (1) patraukite valdymo rankenos link ir laikykite.
Važiavimo pavara įsijungia ir vejapjovė pradeda judėti pirmyn.



Stenkitės nepažeisti įrenginio!

Važiavimo pavaros rankeną visada traukite iki galo (iki atramos), kad nebūtų pažeista pavarų dėžė.

Pavaros greičio nustatymas



Stenkitės nepažeisti įrenginio!

Kintamos pavaros svirtį (2) aktyvinkite tik veikiant elektros varikliui.

- Važiavimo greičio **sumažinimas:**
važiuojant kintamos pavaros svirtį (2) pastumkite pirmyn.
- Važiavimo greičio **padidinimas:**
važiuojant kintamos pavaros svirtį (2) patraukite atgal.



Važiavimo pavaros išjungimas:



- atleiskite važiavimo pavaros rankeną (1). Važiavimo pavara išsijungia ir vejapjovė sustoja. Elektros variklis veikia toliau.

11.6 Žolės surinkimo dėžės ištuštinimas



Pavojus susižeisti!

Prieš nukabindami žolės surinkimo dėžę, išjunkite elektros variklį ir palaukite, kol sustos pjovimo peilis.



Visiškai pripildyta žolės surinkimo dėžė gali sverti iki **16 kg**.

- Žolės surinkimo dėžę nukabinkite ir padėkite. (⇒ 8.5)
- Žolės surinkimo dėžę atidarykite ties fiksatoriumi (1). Atlenkite ir laikykite atlenktą žolės rinktuvo krepšio viršutinę dalį (2). Atverskite žolės surinkimo dėžę atgal ir iškratykite nupjautą žolę. Žolės surinkimo dėžę galima tvirtai laikyti ir patogiai ištuštinti laikant už žolės rinktuvo krepšio viršutinėje ir apatinėje dalyse esančių rankenų (3, 4).
- Uždarykite žolės surinkimo dėžę.
- Užkabinkite žolės surinkimo dėžę. (⇒ 8.5)

12. Techninė priežiūra

12.1 Bendroji informacija



Pavojus susižeisti!

Atkreipkite dėmesį į skyriuje „Jūsų saugumui“ pateiktas saugos nuorodas. (⇒ 4.)

Prekybos atstovo kasmet atliekama techninė priežiūra

Kartą per metus vejapjovę privalo patikrinti prekybos atstovas. STIHL rekomenduoja kreiptis į STIHL prekybos atstovą.

12.2 Įrenginio valymas



Techninės priežiūros atlikimo intervalas: po kiekvieno naudojimo

Atliekant kruopščią priežiūrą įrenginys apsaugomas nuo gedimų ir pailginama jo eksploatacijos trukmė.



Pavojus susižeisti!

Sustabdykite elektros variklį, ištraukite kištuką ir leiskite įrenginiui atvėsti.
Įrenginys, pastatytas į valymo padėtį, stovi saugiai tik atidarius žolės išmetimo įrenginio dangtį.

- Pastatykite vejapjovę ant tvirto, horizontalaus ir lygaus pagrindo.
- Pasirinkite aukščiausią pjovimo pakopą. (⇒ 8.4)
- Nukabinkite žolės surinkimo dėžę. (⇒ 8.5)
- Valdymo rankeną (1) atlenkite atgal.

- atidarykite ir prilaikykite žolės išmetimo įrenginio dangtį (2);
- Įrenginį kilstelėkite priekyje įtaisyta gabenimo rankena (3) ir nustatykite į valymo padėtį, kaip parodyta paveikslėlyje.

Valymo nurodymai:

- Nuplaukite žolės surinkimo dėžę tekančiu vandeniu ir šepėčiu išėmę iš įrenginio.
- Įrenginio nešvarumus nuvalykite nedideliu kiekiu vandens, šepėčiu arba šluoste. Taip pat pirmiausia švariai nuvalykite pjovimo peilį. Vandens srovės niekada nenukreipkite į elektros variklio dalis, sandariklius, guolius.
- Iš pradžių medine lazdele nuvalykite prilipusius žolės likučius.
- Prireikus naudokite specialų valiklį (pvz., specialų STIHL valiklį).
- Nuvalykite nešvarumus nuo vėdinimo angų (tarp elektrinio variklio gaubto ir korpuso apatinės dalies), kad būtų užtikrintas geras elektrinio variklio aušinimas.

12.3 Elektros variklis, ratai ir pavarų dėžė

Elektros variklio techniškai prižiūrėti nereikia.

Ratų guolių techniškai prižiūrėti nereikia.

Kintamos („Vario“) pavaros (RME 545 V) techniškai prižiūrėti nereikia.

12.4 Valdymo rankenos viršutinė dalis

Techninės priežiūros intervalas: kiekvieną kartą prieš naudojant

Patikrinkite valdymo rankenos viršutinę dalį, ar ji nepažeista – ji padengta izoliacine medžiaga. Jei ji pažeista, vejapjovės nenaudokite ir pakeiskite valdymo rankenos viršutinę dalį.

12.5 Pjovimo peilių techninė priežiūra







Techninės priežiūros atlikimo intervalas: prieš kiekvieną naudojimą



Pavojus susižeisti!

Peilis skirtingai nusidėvi, atsižvelgiant į naudojimo vietą ir trukmę. Jei įrenginį naudojate ant smėlėto paviršiaus arba dažnai sausomis sąlygomis, peilio apkrOVA padidėja ir jis itin greitai susidėvi. Susidėvėjęs peilis gali nulūžti ir sunkiai sužeisti. Visada būtina laikytis peilio techninės priežiūros nurodymų.

- Paverskite vejapjovę į valymo padėtį. (⇒ 12.2)
- Nuvalykite pjovimo peilį (1).
- **Peilio storį**  keliose vietose patikrinkite slankmačiu. Ypač išmatuokite peilio sparnelių srityje.  > 2 mm
- Prie priekinės peilio briaunos pridėkite liniuotę (2) ir išmatuokite **sudilimą** .  < 5 mm

Pakeiskite peilį:

- jei jis pažeistas (pjovos, įtrūkiai);

- jei vienoje arba keliuose vietose pasiektos arba viršytos leidžiamos išmatuotos vertės.

Jei vejapjovėje sumontuotas ne komplekte esantis peilis, o, pvz., universalus peilis, įsigyjamas kaip specialus priedas, atitinkamai galioja kitos susidėvėjimo ribos (žr. įrenginio naudojimo instrukciją).

12.6 Pjovimo peilio išmontavimas ir įmontavimas



Išmontavimas

- Peiliui (2) laikyti naudokite tinkamą medžio gabalą (1, maždaug 60 x 60 mm).
- Peilio varžtą (3) išsukite veržliarakčiu SW 24.
- Nuimkite peilį (2).

Montavimas



Pavojus susižeisti!

Peilį (2) galima montuoti tik kaip pavaizduota. Į viršų išlenkti peilio sparneliai turi būti nukreipti aukštyn.

Tiksliai laikykitės nurodyto peilio varžto priveržimo momento, nes nuo jo priklauso pjovimo įrangos pritvirtinimo tvirtumas. Peilio varžtą (3) papildomai užfiksukite naudodami „Loctite 243“.

Peilio varžtą (3) pakeiskite kaskart, kai keičiate peilį.

- Nuvalykite atraminį peilio paviršių ir peilio įvorę.
- Patikrinkite peilio balansą. (⇒ 12.7)
- Peilį (2) montuokite išlenkais sparneliais aukštyn (nukreiptais į įrenginį).

- Peiliui (2) laikyti naudokite tinkamą medžio gabalą (1, maždaug 60 x 60 mm).
- Įsukite ir priveržkite peilio varžtą (3). Priveržimo momentas:
15 - 20 Nm

12.7 Peilio balanso tikrinimas



- Išmontuokite peilius. (⇒ 12.6)
- Atsuktuvą (1) įkiškite per vidurinę kiaurymę (2), išgręžtą peilyje (3), ir ištiesinkite peilį, kad jis būtų horizontalioje padėtyje. Tinkamai pagalastas peilis išlieka horizontalioje padėtyje.
- Jei peilis palinksta į vieną pusę, šią pusę reikia galąsti dar kartą, kol bus atstatyta pusiausvyra. (⇒ 12.8)

12.8 Pjovimo peilio galandimas

STIHL rekomenduoja pjovimo peilio galandimą patikėti specialistui. Netinkamai išgalastas peilis (netinkamas galandimo kampas, disbalansas ir t. t.) veikia įrenginio veikimą.

Galandimo instrukcija:

- Išmontuokite pjovimo peilį. (⇒ 12.6)
- Galąsdami pjovimo peilį, aušinkite jį, pvz., vandeniu. Atsiradus mėlynam atspalviui, pablogėja peilio pjovimo savybės;
- galąskite peilį tolygiai, nes dirbant jis gali vibruoti;
- laikykitės 30° galandimo kampo;

- baigę galąsti, jei reikia, ant pjovimo briaunos susidariusias galandimo atplaišas pašalinkite šlifavimo popieriumi.

12.9 Važiavimo pavaros lynų sistemos nustatymas (RME 545 V)



Techninę priežiūrą būtina atlikti pagal poreikį

Troso tamprumas tinkamai nustatytas gamykloje.

Trosą reikia reguliuoti:

- jei po ilgesnės važiavimo pavaros naudojimo trukmės paspaudus rankeną tinkamai neįjungiamo važiavimo pavara;
- jei važiavimo pavara nuolatos įjungta. – Tai reiškia, kad vejapjovė įjungus įrenginį ima nekontroliuojamai judėti, nors važiavimo pavaros rankena nenuspausta.



Sužalojimo pavojus!

Dirbant įrenginiu, reikia tinkamai nustatyti važiavimo pavaros trosą. Prireikus kreipkitės į prekybos atstovą. STIHL rekomenduoja kreiptis į STIHL prekybos atstovą.

Troso įtempimo kontrolė

- Išjunkite elektrinį variklį ir ištraukite kištuką.
- Įjunkite važiavimo pavaros rankeną ir kartu traukite vejapjovę atgal. Nuo maždaug trečdaliao svirties eigos turi užsiblokuoti varantieji ratai.

Troselio reguliavimas

- Sukdami valdymo rankenos viršutinės dalies kairėje esantį reguliavimo varžtą (1) simbolio „+“ kryptimi, troso įtempimą padidinsite, o simbolio „-“ kryptimi – sumažinsite.

12.10 Laikymas (žiemos pertrauka)

Įrenginį laikykite sausoje, uždaroje ir nedulkėtoje patalpoje. Įsitikinkite, ar įrenginys yra vaikams nepasiekiamoje vietoje.

Vejapjovę laikykite tik saugios eksploatuoti būklės, je reikia, atlenkite valdymo rankeną.

Visos veržlės, kaiščiai ir varžtai turi būti tvirtai prisukti. Atnaujinkite nebeįskaitomas pavojų ir įspėjamąsias nuorodas, pritrūvusias prie įrenginio, patikrinkite, ar ant viso įrenginio nėra susidėvėjimo požymių ir pažeidimų. Susidėvėjusias arba pažeistas dalis pakeiskite.

Prieš nutraukdami eksploatavimą, pašalinkite galimus įrenginio gedimus.

Jei vejapjovės nenaudosite ilgesnį laiką (žiemos pertrauka), atkreipkite dėmesį į šiuos punktus:

- rūpestingai nuvalykite visas išorines įrenginio dalis;
- gerai sutepkite visas judančias dalis.

13. Gabenimas

13.1 Gabenimas



Pavojus susižeisti!

Prieš gabendami, atkreipkite dėmesį į skyrių „Jūsų saugumui“.
(⇒ 4.)

Gabendami dėvėkite tinkamą apsauginę aprangą (avėkite apsauginius batus, mūvėkite tvirtas pirštines).

Prieš keldami arba gabendami, visada atjunkite elektros laidą.

Įrenginio nešimas



- Įrenginį kelkite tik už rankenos pernešti (1) ir valdymo rankenos (2). Stenkitės, kad nuo jūsų kūno, ypač kojų ir pėdų, iki pjovimo peilio visada liktų gana didelis atstumas.

Įrenginio tvirtinimas



- Įrenginį pritvirtinkite ant krovimo paviršiaus tinkamomis tvirtinimo priemonėmis ir gabenkite tik stovintį ant 4 ratų.
- Lynus ir (arba) diržus pritvirtinkite prie korpuso viršutinės dalies (3).

14. Dėvėjimosi mažinimas ir priemonės, padedančios išvengti gedimų

Svarbios gaminių grupės techninės ir kitokios priežiūros nuorodos

Vejapjovė, valdoma rankomis ir jungiama į elektros tinklą (STIHL RME)

Bendrovė STIHL neatsako už materialinę ir asmeninę žalą, jei ji kilo dėl naudojimo instrukcijos nuorodų, susijusių su sauga, valdymu ir technine priežiūra, nesilaikymo ar neleistinų priedų arba atsarginių dalių naudojimo.

Būtinai laikykitės toliau pateiktų svarbių nuorodų, kad nesugadintumėte savo STIHL įrenginio ir jis nesusidėvėtų per greitai.

1. Susidėvinčios dalys

Kai kurios STIHL įrenginio dalys, net ir naudojamos pagal paskirtį, dyla. Tai įprasta, todėl, atsižvelgiant į naudojimo pobūdį ir trukmę, šios dalys turi būti laiku pakeistos.

Tokios dalys yra:

- pjovimo peilis;
- žolės surinkimo dėžė;
- užuolaidėlės;
- pavaros diržas (RME 545 V).

2. Šioje naudojimo instrukcijoje pateiktų nuorodų laikymasis

STIHL įrenginys turi būti naudojamas, techniškai prižiūrimas ir saugomas taip, kaip aprašyta šioje naudojimo instrukcijoje. Už visus gedimus, atsiradusius nesilaikant saugumo nuorodų, priežiūros taisyklių ir techninių reikalavimų, atsako pats naudotojas.

Ypač tai galioja šiais atvejais:

- parinkus netinkamų matmenų elektros laidą (skerspjūvį).
- naudojant netinkamą elektros jungtį (įtampą);
- kai atliekami įrenginio pakeitimai, kurių neaprobavo bendrovė STIHL.
- naudojant įrankius arba priedus, kurių neleidžiama naudoti su įrenginiu ir kurie netinka įrenginiui arba yra blogesnės kokybės.
- naudojant gaminį ne pagal paskirtį;
- naudojant gaminį sporto renginiuose arba varžybose;
- atsiradus gedimams, kai sugedus konstrukcinėms dalims gaminys tebenudojamas.

3. Techninės priežiūros darbai

Visi darbai, nurodyti skyriuje „Techninė priežiūra“, turi būti atliekami reguliariai.

Jei naudotojas negali šių techninės priežiūros darbų atlikti pats, jis privalo kreiptis į prekybos atstovą.

STIHL rekomenduoja, kad techninės priežiūros ir remonto darbus atliktų tik STIHL prekybos atstovas.

STIHL prekybos atstovai reguliariai mokomi, jiems suteikiama reikalinga techninė informacija.

Neatlikus tokių darbų laiku, gali atsirasti gedimų, už kuriuos atsako pats įrenginio naudotojas.

Prie jų priskiriami ir tokie gedimai:

- elektros variklio pažeidimai dėl nekuropštaus vėdinimo angų (įsiurbimo plyšių) valymo;

- korozija ir kiti vėliau atsirandantys gedimai dėl netinkamo laikymo;
- įrenginio pažeidimai, atsiradę dėl blogesnės kokybės atsarginių dalių naudojimo;
- gedimai dėl ne laiku atliktos ar neatidžios techninės priežiūros, gedimai dėl techninės priežiūros ir remonto darbų, atliktų ne prekybos atstovo dirbtuvėse.

15. Aplinkos apsauga



Nupjautos žolės nereikėtų išmesti su šiukšlėmis, ją galima panaudoti kompostui.

Pakuotės, įrenginys ir priedai pagaminti iš perdirbamų medžiagų, todėl juos reikia atitinkamai utilizuoti.

Jei medžiagos likučius utilizuosite atskirai ir laikydamiesi aplinkos apsaugos reikalavimų, juos bus galima perdirbti bei dar kartą panaudoti. Todėl, pasibaigus įprastam įrenginio naudojimo laikui, jį reikia pristatyti į vertingų medžiagų surinkimo punktą. Utilizuodami ypač atkreipkite dėmesį į skyriuje „Utilizavimas“ pateiktus duomenis (⇒ 4.9).

Norėdami sužinoti, kaip tinkamai utilizuoti atliekas, kreipkitės į perdirbimo centrą arba prekybos atstovą.

16. Įprastos atsarginės dalys

Pjovimo peilis:
6340 702 0100

Peilio varžtas:
6340 760 2801



Peilio varžtą pakeiskite kaskart, kai keičiate peilį. Atsarginių dalių galima įsigyti iš STIHL prekybos atstovo.

17. ES gamintojo atitikties deklaracija

17.1 Vejapjovė STIHL RME 545.0, RME 545.0 C, RME 545.0 V

„STIHL Tirol GmbH“
Hans Peter Stihl-Straße 5
6336 Langkampfen
Österreich (Austrija)

atsakingai pareiškia, kad

- konstrukcijos tipas: elektrinė vejapjovė
- gamintojo ženklas: STIHL
- tipas: RME 545.0, RME 545.0 C, RME 545.0 V
- Pjovimo plotis: 43 cm.
- serijos numeris: 6340

atitinka atitinkamus direktyvų 2000/14/EC, 2006/42/EC, 2014/30/EU, 2011/65/EU ir 2009/125/EC nuostatas ir sukonstruotas bei pagamintas pagal šiu, gamybos dieną galiojančių, standartų versijas: EN 60335-1, EN 60335-2-77, EN 55014-1, EN 55014-2, EN 61000-3-2 ir EN 61000-3-11.

Dalyvaujanti notifikuotoji įstaiga:
„TÜV Rheinland LGA Products GmbH“
Tillystraße 2
90431 Nürnberg, DE (Vokietija)

Nustatant išmatuojamą ir garantuojamą garso galios lygį buvo laikomasi direktyvos 2000/14/EC VIII priedo.

- Išmatuojamas garso galios lygis: 93,6 dB(A)

- Garantuotas garso galios lygis: 94 dB(A)

Techniniai dokumentai saugomi „STIHL Tirol GmbH“.

Pagaminimo metai ir įrenginio numeris nurodyti ant vejapjovės.

2021-01-20, Langkampfen

„STIHL Tirol GmbH“
FN 46276 d, Innsbruko apygardos teismas
i. v.

Matthias Fleischer, Tyrimų ir plėtros srities vadovas

i. v.

Sven Zimmermann, Kokybės užtikrinimo srities vadovas

18. Techniniai duomenys

RME 545.0, RME 545.0 C, RME 545.0 V:

Serijos Nr. 6340

Įrenginys, konstrukcijos tipas Elektros variklis

Įtampa	230 V~
Galia	1600 W
(ES) 2019/1781	2 str., 2 dalis, j punktas
Dažnis	50 Hz
Saugiklis	10 A
Apsaugos klasė	II
Apsaugos tipas	IPX 4
Pjovimo įranga	Peilio laikiklis
Pjovimo plotis	43 cm
Pjovimo įrangos sūkių skaičius	2800 sūk./min.
Peilio laikiklio pavara	Nuolatinė
Peilio varžto priveržimo momentas	15 - 20 Nm
Priekinio rato skersmuo	180 mm
Galinio rato skersmuo	200 mm
RME 545.0 V: Galinio rato pavara	Kintama („Vario“) pavara
Žolės surinkimo dėžės tūris	60 l
Pjovimo aukštis	25 - 80 mm
Ilgis	147 cm
Plotis	48 cm
Aukštis	102 cm
Svoris:	
RME 545.0	26 kg
RME 545.0 C	29 kg
RME 545.0 C (GB)	30 kg
RME 545.0 V	32 kg

Garso emisija

Matavimas pagal 2000/14/EG:

Garantuojamas garso galios lygis	
L_{WA}	94 dB(A)
Nuokrypis K_{WA}	0,8 dB(A)
Matavimas pagal EN 60335-2-77:	
Garso slėgio lygis darbo vietoje L_{pA}	82 dB(A)
Nuokrypis K_{pA}	2 dB(A)

Plaštakų ir rankų vibracija

Deklaruojamoji tipinė vibracijos vertė pagal EN 12096:

Išmatuoti vertė a_{hw} 2,80 m/s²

Nuokrypis K_{hw} 1,40 m/s²

Matavimas pagal EN 20643, EN 60335-2-77

18.1 REACH

REACH – tai EB reglamentas dėl cheminių medžiagų registracijos, įvertinimo, autorizacijos ir apribojimų.

Informacija apie REACH reglamento (EB) Nr. 1907/2006 vykdymą pateikta adresu www.stihl.com/reach.

19. Gedimų paieška

✳️ Jei reikia, kreipkitės į prekybos atstovą. STIHL rekomenduoja kreiptis į STIHL prekybos atstovą.

Sutrikimas

Neįsijungia elektros variklis.

Galima priežastis

- Nėra tinklo įtampos.
- Sugedęs jungiamojo laido / kištukas, kištuko jungtis ar jungiklis.
- Nepaspaustas įjungimo mygtukas.

- Viršyta elektros variklio apkrova dėl per aukštos ar šlapios žolės.
- Įjungta elektros variklio apsauga.
- Užsikioši vejamovės korpusas.
- Kištuke sugedęs saugiklis (GB versija).

Ką daryti?

- Patikrinkite saugiklį (⇒ 11.1)
- Patikrinkite arba, jei reikia, pakeiskite laidą / kištuką / jungiklį (⇒ 11.1).
- Paspauskite įjungimo mygtuką (⇒ 11.3)
- Nejunkite elektros variklio aukštoje žolėje, pritaikykite pjovimo aukštį (⇒ 8.4).
- Leiskite įrenginiui atvėsti (⇒ 9.4).
- Išvalykite vejamovės korpusą (⇒ 12.2).
- Pakeiskite kištuko saugiklį (✳️).

Sutrikimas

Dažnai suveikiantis tinklo saugiklis

Galima priežastis

- Netinkamas prijungimo laidas.
- Elektros tinklas perkrautas.
- Viršyta įrenginio apkrova dėl per aukštos ar šlapios žolės.

Ką daryti?

- Naudokite tinkamą prijungimo laidą (⇒ 11.1).
- Prijunkite įrenginį prie kitos srovės grandinės.
- Pjaunamai žolei parinkite tinkamiausią pjovimo aukštį ir greitį (⇒ 8.4).

Sutrikimas

Stipri vibracija dirbant

Galima priežastis

- Atsilaisvino peilio varžtas.
- Nesubalansuotas peilis.

- Atsilaisvino elektrinio variklio tvirtinimo elementas.

Ką daryti?

- Priveržkite peilio varžtą (⇒ 12.6).
- Pagaląškite (subalansuokite) arba pakeiskite peilį (⇒ 12.8).
- Patikrinkite elektros variklio srieginę jungtį, prireikus priveržkite varžtus (✘).

Sutrikimas

Pjauna nešvariai, veja pagelsta.

Galima priežastis

- Atšipę arba susidėvėję pjovimo peiliai.
- Palyginti su pjovimo aukščiu, stūmimo greitis yra per didelis.

Ką daryti?

- Pagaląškite ar pakeiskite pjovimo peilį (⇒ 12.8).
- Sumažinkite stūmimo greitį ir (arba) pasirinkite tinkamą pjovimo aukštį (⇒ 8.4).

Sutrikimas

Elektros variklį sunku paleisti arba sumažėjo jo galia.

Galima priežastis

- Pjaunate per aukštą arba per šlapią žolę.
- Užsikišo vejapjovės korpusas.

Ką daryti?

- Pjovimo aukštį ir greitį pritaikykite pjaunamai žolei (⇒ 8.4).
- Išvalykite vejapjovės korpusą (valydami ištraukite kištuką iš elektros tinklo) (⇒ 12.2).

Sutrikimas

Užsikišo žolės išmetimo kanalas

Galima priežastis

- Susidėvėjo pjovimo peilis.

- Pjaunate per aukštą arba per šlapią žolę.

Ką daryti?

- Pakeiskite pjovimo peilį (⇒ 12.6).
- Pjaunamai žolei parinkite tinkamiausią pjovimo aukštį ir greitį (⇒ 8.4).

Sutrikimas

RME 545 V: Suaktyvinus važiavimo pavaros rankeną neveikia pavana.

Galima priežastis

- Netinkamai sureguliuotas važiavimo pavaros troselis.
- Pažeista pavaros lynų sistema (pvz., sulenкта).
- Susidėvėjo pavaros diržas.
- Sugedo pavarų dėžė.

Ką daryti?

- Patikrinkite, ar tinkamai sureguliuotas trosas (⇒ 12.9).
- Pakeiskite trosą (✘).
- Pakeiskite pavaros diržą (✘).
- Pakeiskite pavarų dėžę (✘).

Sutrikimas

RME 545 V: Neveikia kintamos („Vario“) pavaros greičio reguliavimo įtaisas.

Galima priežastis

- Kintamos („Vario“) pavaros svirtį patraukėte neteisinga kryptimi.
- Iššoko arba pažeista (pvz., sulenкта) kintamos („Vario“) pavaros lynų sistema).

Ką daryti?

- Patraukite kintamos („Vario“) pavaros svirtį teisinga kryptimi (⇒ 11.5).
- Užkabinkite arba pakeiskite kintamos („Vario“) pavaros troselį. (✘)

20. Techninės priežiūros planas

20.1 Perdavimo patvirtinimas

Modelis: _____

Serijos Nr.:

<input type="text"/>	<input type="text"/>	<input type="text"/>	<input type="text"/>	<input type="text"/>	<input type="text"/>	<input type="text"/>	<input type="text"/>	<input type="text"/>	<input type="text"/>
----------------------	----------------------	----------------------	----------------------	----------------------	----------------------	----------------------	----------------------	----------------------	----------------------

Data:



Kita techninė priežiūra

Data:

20.2 Techninės priežiūros patvirtinimas



Atlikdami techninės priežiūros darbus, perduokite šią naudojimo instrukciją STIHL prekybos atstovui. Jis patvirtins atspausdintuose laukeliuose, kad buvo atlikti techninės priežiūros darbai.



Techninės priežiūros atlikimo data



Kitos techninės priežiūros data

Αγαπητέ πελάτη,

Σας ευχαριστούμε που επιλέξατε την STIHL για την αγορά σας. Στόχος μας είναι να σχεδιάζουμε και να κατασκευάζουμε προϊόντα κορυφαίας ποιότητας που ανταποκρίνονται στις ανάγκες των πελατών μας. Έτσι δημιουργούμε προϊόντα με υψηλή αξιοπιστία, ακόμα και κάτω από ακραίες συνθήκες χρήσης.

Παράλληλα, η STIHL παρέχει επίσης σέρβις κορυφαίας ποιότητας. Οι πιστοποιημένοι αντιπρόσωποί μας μπορούν να σας προσφέρουν έγκυρες συμβουλές, εκπαίδευση και πλήρη τεχνική υποστήριξη.

Σας ευχαριστούμε για την εμπιστοσύνη σας και σας ευχόμαστε πολλά χρόνια ευχάριστης εργασίας με το προϊόν STIHL σας.



Δρ. Nikolas Stihl

ΠΡΟΣΟΧΗ! ΔΙΑΒΑΣΤΕ ΤΟ ΕΓΧΕΙΡΙΔΙΟ ΑΥΤΟ ΠΡΙΝ ΤΗ ΧΡΗΣΗ ΚΑΙ ΦΥΛΑΞΤΕ ΤΟ.

1. Περιεχόμενα

Σχετικά με αυτές τις οδηγίες χρήσης	382
Γενικά	382
Υποδείξεις σχετικά με την ανάγνωση των οδηγιών χρήσης	382
Διαφορετικές εκδόσεις χωρών	383
Περιγραφή εργαλείου	383
Για τη δική σας ασφάλεια	383
Γενικά	383
Προσοχή – Κίνδυνοι από ηλεκτρικό ρεύμα	384
Ενδυμασία και εξοπλισμός	385
Μεταφορά του εργαλείου	385
Πριν την εργασία	386
Κατά τις εργασίες	386
Συντήρηση, καθαρισμός, επισκευές και αποθήκευση	388
Αποθήκευση σε μεγαλύτερα διαστήματα παύσης της λειτουργίας	389
Απόρριψη	389
Περιγραφή συμβόλων	389
Περιεχόμενα συσκευασίας	390
Προετοιμασία του εργαλείου για χρήση	390
Γενικά	390
Τοποθέτηση τιμονιού	390
Τοποθέτηση οδηγού καλωδίου	391
Τοποθέτηση χορτοσυλλέκτη	391
Χειριστήρια	391
Γενικά	391
Αναδίπλωση τιμονιού	391
Ρύθμιση ύψους τιμονιού	392
Κεντρική ρύθμιση ύψους κοπής	392
Τοποθέτηση και αφαίρεση χορτοσυλλέκτη	392
Ένδειξη στάθμης πλήρωσης	392
Υποδείξεις για την εργασία	392
Γενικά	392
Σωστή καταπόνηση του ηλεκτροκινητήρα	393
Εάν το μαχαίρι κοπής μπλοκάρει	393
Θερμική προστασία υπερφόρτισης του ηλεκτροκινητήρα	393
Περιοχή εργασίας του χειριστή	393
Συστήματα ασφαλείας	393
Προστατευτικές διατάξεις	393
Χειρισμός με τα δύο χέρια	393
Φρένο ακινητοποίησης του ηλεκτροκινητήρα	393
Θέση του εργαλείου σε λειτουργία	394
Ηλεκτρική σύνδεση του εργαλείου	394
Σφικτήρας καλωδίου	394
Θέση του χλοοκοπτικού μηχανήματος σε λειτουργία	394
Θέση του χλοοκοπτικού μηχανήματος εκτός λειτουργίας	394
Μετάδοση κίνησης	394
Εκκένωση του χορτοσυλλέκτη	395
Συντήρηση	395
Γενικά	395
Καθαρισμός εργαλείου	395
Ηλεκτροκινητήρας, τροχοί και κιβώτιο μετάδοσης	396
Επάνω τμήμα του τιμονιού	396
Συντήρηση του μαχαίριου κοπής	396
Αφαίρεση και τοποθέτηση μαχαίριου κοπής	396
Έλεγχος ζυγοστάθμισης μαχαίριου	397
Τρόχισμα του μαχαίριου κοπής	397
Ρύθμιση ντίζας μετάδοσης κίνησης (RME 545 V)	397

Φύλαξη (χειμερινή παύση εργασιών)	397
Μεταφορά	398
Μεταφορά	398
Ελαχιστοποίηση φθορών και αποφυγή βλαβών	398
Προστασία περιβάλλοντος	399
Συνηθισμένα ανταλλακτικά	399
Πιστοποιητικό συμβατότητας ΕΕ	399
Χλοοκοπτικά μηχανήματα STIHL RME 545.0, RME 545.0 C, RME 545.0 V	399
Τεχνικά στοιχεία	400
REACH	400
Εντοπισμός βλαβών	400
Πρόγραμμα συντήρησης	402
Βεβαίωση παράδοσης	402
Βεβαίωση συντήρησης	402

2. Σχετικά με αυτές τις οδηγίες χρήσης

2.1 Γενικά

Αυτές οι οδηγίες χρήσης αποτελούν **γνήσιες οδηγίες λειτουργίας** του κατασκευαστή, όπως αυτές ορίζονται σύμφωνα με την Οδηγία της ΕΕ 2006/42/EC.

Η STIHL εργάζεται συνεχώς για τη βελτίωση και εξέλιξη της σειράς των προϊόντων της, συνεπώς διατηρεί το δικαίωμα αλλαγών των προϊόντων όσον αφορά τη μορφή, την τεχνική και τον εξοπλισμό τους.

Για το λόγο αυτό, οι αναφορές και οι εικόνες που περιέχονται στο παρόν φυλλάδιο δεν είναι δεσμευτικές.

Στις παρούσες οδηγίες χρήσης περιγράφονται και ενδεχόμενα μοντέλα τα οποία δεν είναι διαθέσιμα σε όλες τις χώρες.

Οι παρούσες οδηγίες χρήσης καλύπτονται από τις διατάξεις περί προστασίας πνευματικών δικαιωμάτων. Με την επιφύλαξη παντός δικαιώματος και ειδικότερα του δικαιώματος της αναπαραγωγής, της μετάφρασης και της επεξεργασίας με ηλεκτρονικά συστήματα.

2.2 Υποδείξεις σχετικά με την ανάγνωση των οδηγιών χρήσης

Οι εικόνες και τα κείμενα περιγράφουν συγκεκριμένα βήματα χειρισμού.

Όλα τα σύμβολα εικόνων που είναι τοποθετημένα στο εργαλείο επεξηγούνται στις παρούσες οδηγίες χρήσης.

Κατεύθυνση βλέμματος:

Κατεύθυνση βλέμματος όταν αναφέρεται «**δεξιά**» και «**αριστερά**» στις οδηγίες χρήσης:

Ο χρήστης βρίσκεται πίσω από το εργαλείο και κοιτά εμπρός, προς την κατεύθυνση κίνησης.

Παραπομπή κεφαλαίων:

Η παραπομπή στα αντίστοιχα κεφάλαια και υποκεφάλαια για περαιτέρω επεξηγήσεις γίνεται με ένα βέλος. Στο παράδειγμα που ακολουθεί παρουσιάζεται μία παραπομπή σε ένα κεφάλαιο: (⇒ 3.)

Χαρακτηρισμός των αποσπασμάτων των κειμένων:

Οι υποδείξεις που περιγράφονται ενδέχεται να επισημαίνονται με τον τρόπο που παρουσιάζεται στα παρακάτω παραδείγματα.

Βήματα χειρισμού που απαιτούν την επέμβαση του χρήστη:

- Λύστε τη βίδα (1) με ένα κατσαβίδι, πιέστε το μοχλό (2) ...

Γενικές περιγραφές:

- Χρήση του προϊόντος σε αθλητικές δραστηριότητες ή διαγωνισμούς

Κείμενο με πρόσθετη σημασία:

Τα αποσπάσματα με πρόσθετη σημασία επισημαίνονται με τα εξής σύμβολα για να τονιστούν ιδιαίτερα σε αυτές τις οδηγίες χρήσης.



Κίνδυνος!

Κίνδυνος ατυχήματος και σοβαρών τραυματισμών ατόμων. Απαιτείται ή πρέπει να αποφευχθεί μία συγκεκριμένη συμπεριφορά.



Προειδοποίηση!

Κίνδυνος τραυματισμών ατόμων. Μία συγκεκριμένη συμπεριφορά αποτρέπει πιθανούς ή ενδεχόμενους τραυματισμούς.



Προσοχή!

Οι ελαφριοί τραυματισμοί ή αντίστοιχα οι υλικές ζημιές μπορούν να αποτραπούν με μία συγκεκριμένη συμπεριφορά.



Υπόδειξη

Πληροφορίες για την καλύτερη χρήση του εργαλείου και για την αποφυγή πιθανών λανθασμένων χειρισμών.

Κείμενα σε συσχέτισμό με εικόνα:

Όλες τις απεικονίσεις που επεξηγούν τη χρήση του εργαλείου θα τις βρείτε στην αρχή αυτών των οδηγιών χρήσης.

Το σύμβολο κάμερας χρησιμεύει στο συσχετισμό των εικόνων στις σελίδες εικόνων με το αντίστοιχο τμήμα κειμένου των οδηγιών χρήσης.



2.3 Διαφορετικές εκδόσεις χρωμών

Η STIHL παραδίδει τα εργαλεία με διαφορετικά φics και διακόπτες, ανάλογα με τη χώρα παράδοσης.

Στις εικόνες απεικονίζονται εργαλεία με ευρωπαϊκό φics, η ηλεκτρική σύνδεση των εργαλείων με φics άλλου τύπου πραγματοποιείται με παρόμοιο τρόπο.

3. Περιγραφή εργαλείου



- 1 Επάνω τμήμα του τιμονιού
- 2 Περιστρεφόμενη χειρολαβή
- 3 Πινακίδα ισχύος με αριθμό εργαλείου
- 4 Κάλυμμα ηλεκτροκινητήρα
- 5 Χειρολαβή μεταφοράς
- 6 Λωρίδα τριβής
- 7 Ένδειξη ύψους κοπής
- 8 Κεντρική ρύθμιση ύψους κοπής
- 9 Περιστρεφόμενη λαβή ρύθμισης ύψους του τιμονιού

- 10 Χορτοσυλλέκτης
- 11 Επάνω τμήμα περιβλήματος
- 12 Στόμιο εξαγωγής
- 13 Ένδειξη στάθμης πλήρωσης
- 14 Μπάρα διακοπής λειτουργίας του κινητήρα
- 15 Πλήκτρο ενεργοποίησης
- 16 Μοχλός μετάδοσης κίνησης Vario (RME 545 V)
- 17 Μπάρα μετάδοσης κίνησης (RME 545 V)
- 18 Ηλεκτρική σύνδεση

4. Για τη δική σας ασφάλεια

4.1 Γενικά



Κατά τις εργασίες με το εργαλείο θα πρέπει να τηρηθούν οπωσδήποτε οι παρόντες κανονισμοί πρόληψης

ατυχημάτων.



Πριν από την πρώτη θέση σε λειτουργία θα πρέπει να διαβάσετε προσεκτικά όλες τις οδηγίες χρήσης. Φυλάξτε τις οδηγίες χρήσης για μελλοντική χρήση.

Αυτά τα προληπτικά μέτρα είναι απαραίτητα για τη δική σας ασφάλεια. Χρησιμοποιείτε το εργαλείο με σύνεση και υπευθυνότητα και έχετε πάντοτε υπ' όψιν σας ότι ο χρήστης του εργαλείου ευθύνεται για τυχόν ατυχήματα ή πρόκληση ζημιών σε ξένη ιδιοκτησία.

Εξοικειωθείτε με τα χειριστήρια και τη χρήση του εργαλείου.

Το εργαλείο επιτρέπεται να χρησιμοποιηθεί μόνο από άτομα που έχουν διαβάσει τις οδηγίες χρήσης και

εξοικειωθεί με τη χρήση του εργαλείου. Πριν από την πρώτη θέση σε λειτουργία θα πρέπει ο χρήστης να επιδιώκει να λαμβάνει πρακτικές και σωστές υποδείξεις και συμβουλές χρήσης. Ο πωλητής ή ο ειδικός τεχνίτης θα πρέπει να εξηγήσει στο χρήστη τον ασφαλή χειρισμό του εργαλείου.

Μ' αυτήν την υπόδειξη ο χρήστης θα κατανοήσει ότι απαιτείται ιδιαίτερη προσοχή και συγκέντρωση στην εργασία με το εργαλείο.

Ακόμη και όταν χειρίζεστε αυτό το εργαλείο σύμφωνα με τον προβλεπόμενο τρόπο, πάντα εξακολουθούν να υπάρχουν κάποιες κίνδυνοι.



Κίνδυνος ασφυξίας!

Κίνδυνος ασφυξίας για τα παιδιά όταν παίζουν με τα υλικά συσκευασίας. Κρατάτε τα υλικά συσκευασίας πάντα μακριά από παιδιά.

Παραχωρήστε ή δανείστε το εργαλείο μαζί με όλα τα εξαρτήματα, μόνο σε άτομα που έχουν ενημερωθεί ή γνωρίζουν το συγκεκριμένο μοντέλο και έχουν εξοικειωθεί απόλυτα με τη χρήση του. Οι οδηγίες χρήσης αποτελούν μέρος του εργαλείου και θα πρέπει να παραδίδονται πάντα μαζί μ' αυτό.

Χρησιμοποιείτε το εργαλείο μόνο όταν είστε ξεκούραστοι και βρίσκεστε σε άριστη φυσική και πνευματική κατάσταση. Εάν αντιμετωπίζετε περιορισμούς λόγω υπεργίας θα πρέπει να ρωτήσετε τον γιατρό σας εάν μπορείτε να εργαστείτε με το εργαλείο. Δεν επιτρέπεται να εργάζεστε με το εργαλείο μετά τη λήψη αλκοόλ, ναρκωτικών ουσιών ή φαρμάκων που μειώνουν την ικανότητα αντίδρασης.

Βεβαιωθείτε ότι ο χρήστης έχει τις σωματικές, πνευματικές και αισθητηριακές ικανότητες να χειριστεί το εργαλείο και να εργαστεί με αυτό. Εάν ο χρήστης έχει περιορισμένες σωματικές, πνευματικές ή αισθητηριακές ικανότητες, τότε επιτρέπεται να εργαστεί με το χλοοκοπτικό μηχάνημα μόνο υπό την επίβλεψη ενός αρμόδιου ατόμου.

Βεβαιωθείτε ότι ο χρήστης είναι ενήλικας ή ότι ο χρήστης εκπαιδεύεται επαγγελματικά υπό επίβλεψη, σύμφωνα με τους εθνικούς κανονισμούς.

Το εργαλείο είναι σχεδιασμένο για ιδιωτική χρήση.

Προσοχή - Κίνδυνος ατυχήματος!

Το εργαλείο προορίζεται μόνο για την κοπή του χόρτου. Δεν επιτρέπεται άλλη χρήση του εργαλείου, η οποία μπορεί να αποβεί επικίνδυνη ή να οδηγήσει σε φθορές του εργαλείου.

Λόγω του αυξημένου κινδύνου πρόκλησης σωματικών βλαβών στο χειριστή, το εργαλείο δεν επιτρέπεται να χρησιμοποιηθεί για τις παρακάτω εργασίες (αποσπασματική αναφορά):

- για την κοπή θάμνων και θαμνοφρακτών,
- για την κοπή χόρτου κοντά σε κράσπεδα,
- για τη φροντίδα του χλοοτάπητα επάνω σε στέγες και σε ζαρντινιέρες,
- για τον τεμαχισμό κλαδιών δέντρων και θαμνοφρακτών.
- Για τον καθαρισμό πεζοδρομίων (αναρρόφηση, λειτουργία φυσητήρα).
- για το στρώσιμο των ανωμαλιών του εδάφους, π.χ. σε φωλιές τυφλοπόντικα.

- για τη μεταφορά του υλικού κοπής, εκτός φυσικά από τον προβλεπόμενο για αυτή τη χρήση χορτοσυλλέκτη.

Για λόγους ασφαλείας απαγορεύεται οποιαδήποτε μετατροπή στο εργαλείο, εκτός από την τοποθέτηση του πρόσθετου εξοπλισμού που έχει εγκριθεί από την STIHL. Κάτι τέτοιο εξάλλου οδηγεί σε ακύρωση της εγγύησης. Πληροφορίες για τον εγκεκριμένο πρόσθετο εξοπλισμό μπορείτε να λάβετε από τον εμπορικό αντιπρόσωπο της STIHL.

Ειδικότερα απαγορεύεται οποιαδήποτε επέμβαση στο εργαλείο, η οποία επηρεάζει την ισχύ ή τις στροφές του κινητήρα εσωτερικής καύσης ή του ηλεκτροκινητήρα.

Με το εργαλείο δεν επιτρέπεται να μεταφερθούν αντικείμενα, ζώα ή άτομα, ειδικότερα παιδιά.

Στη χρήση σε δημόσιους χώρους, σε πάρκα, σε χώρους άθλησης, σε δρόμους, σε αγροτικές και γεωργικές επιχειρήσεις απαιτείται ιδιαίτερη προσοχή.

Αφήστε το εργαλείο μόνο εάν βρίσκεται σε μία επίπεδη επιφάνεια και δεν μπορεί να κυλήσει από μόνο του.



Προσοχή! Κίνδυνος για την υγεία λόγω κραδασμών! Η υπερβολική καταπόνηση από κραδασμούς μπορεί να

προκαλέσει διαταραχές στο κυκλοφορικό ή νευρικό σύστημα, ειδικά στα άτομα με προβλήματα στο κυκλοφορικό σύστημα. Απευθυνθείτε σε έναν γιατρό, εάν παρουσιαστούν ορισμένα συμπτώματα από τους κραδασμούς. Τέτοια συμπτώματα, που εμφανίζονται κυρίως στα δάκτυλα, τα χέρια και τους καρπούς των χεριών, είναι για παράδειγμα (αποσπασματική αναφορά):

- αναισθησία,

- πόνοι,
- μυϊκή ατονία,
- αποχρώσεις στην επιδερμίδα,
- μούδιασμα.

Κατά τη διάρκεια της λειτουργίας, κρατήστε το τιμόνι σταθερά, αλλά όχι πολύ σφιχτά, και με τα δύο χέρια από τα προβλεπόμενα σημεία.

Προγραμματίστε τους χρόνους εργασίας με τέτοιον τρόπο ώστε να αποφεύγετε μεγάλες καταπονήσεις για μεγάλα χρονικά διαστήματα.

4.2 Προσοχή – Κίνδυνοι από ηλεκτρικό ρεύμα



**Προσοχή!
Κίνδυνος ηλεκτροπληξίας!**

Ιδιαίτερη σημασία για την ηλεκτρική ασφάλεια έχουν τα ηλεκτρικά καλώδια, τα φics, ο διακόπτης θέσης εντός/εκτός λειτουργίας και το καλώδιο σύνδεσης. Δεν επιτρέπεται η χρήση φθαρμένων καλωδίων, ακροδεκτών και φics ή καλωδίων σύνδεσης που δεν ανταποκρίνονται στις προδιαγραφές, ώστε να αποφευχθεί ο κίνδυνος ηλεκτροπληξίας.

Ελέγχετε τακτικά το καλώδιο σύνδεσης για σημάδια φθοράς ή παλαιώσης (ρωγμές).

Θέτετε σε λειτουργία το εργαλείο μόνο με ξετυλιγμένο ηλεκτρικό καλώδιο.

Εάν χρησιμοποιείτε καλώδιο προέκτασης σε καρούλι θα πρέπει πάντοτε να το ξετυλίγετε τελείως πριν από τη χρήση.



Μη χρησιμοποιείτε ποτέ ένα φθαρμένο καλώδιο προέκτασης. Αντικαταστήστε τα φθαρμένα καλώδια με νέα και μην επισκευάζετε τα καλώδια προέκτασης.

Το εργαλείο δεν επιτρέπεται να χρησιμοποιηθεί εάν έχουν φθαρεί ή υποστεί ζημιές τα καλώδια. Ειδικότερα θα πρέπει να ελέγξετε το καλώδιο τροφοδοσίας για τυχόν φθορές ή γήρανση.

Οι εργασίες συντήρησης και επισκευής στα καλώδια τροφοδοσίας θα πρέπει να εκτελούνται μόνο από εκπαιδευμένους τεχνίτες.

Κίνδυνος ηλεκτροπληξίας!

Μην συνδέετε στο ηλεκτρικό δίκτυο ένα φθαρμένο καλώδιο και μην το ακουμπάτε, προτού το αποσυνδέσετε από το ηλεκτρικό δίκτυο.

Κίνδυνος ηλεκτροπληξίας!

Δεν επιτρέπεται να χρησιμοποιηθούν καλώδια, εξαρτήματα σύνδεσης και φics που παρουσιάζουν ζημιές καθώς και καλώδια σύνδεσης που δεν ανταποκρίνονται στους σχετικούς κανονισμούς.

Μην ακουμπάτε τη μονάδα κοπής (μαχαίρια) προτού αποσυνδέσετε το εργαλείο από το ρεύμα.

Φροντίζετε πάντοτε, ώστε τα ηλεκτρικά καλώδια που χρησιμοποιούνται να προστατεύονται επαρκώς με κατάλληλη ασφάλεια.



Ο ηλεκτροκινητήρας είναι προστατευμένος έναντι της υγρασίας και του νερού. Παρ' όλα αυτά, το εργαλείο δεν επιτρέπεται να χρησιμοποιείται σε υγρό περιβάλλον ή όταν βρέχει.

Σε εξωτερικούς χώρους, χρησιμοποιήστε αποκλειστικά και μόνο καλώδια προέκτασης που διαθέτουν μόνωση από την υγρασία και είναι κατάλληλα για τη χρήση μαζί με το εργαλείο (⇒ 11.1).

Κατά τις χλοοκοπτικές εργασίες κρατάτε το καλώδιο μακριά από το μαχαίρι.

Αποσυνδέστε το καλώδιο σύνδεσης τραβώντας το φics και όχι τον κορμό του καλωδίου.

Εάν το εργαλείο συνδεθεί σε ηλεκτρογεννήτρια, θα πρέπει να φροντίσετε να μην προκληθούν βλάβες λόγω των διακυμάνσεων τάσης.

Συνδέστε το εργαλείο μόνο σε ηλεκτρικό δίκτυο που προστατεύεται με διακόπτη διαφυγής ρεύματος, με ρεύμα απόκρισης 30 mA κατά μέγιστο. Απευθυνθείτε σε έναν ηλεκτρολόγο για περισσότερες πληροφορίες.

Για λόγους ηλεκτρικής ασφάλειας θα πρέπει το ηλεκτρικό καλώδιο να είναι πάντα σωστά τοποθετημένο στο τιμόνι.

4.3 Ενδυμασία και εξοπλισμός



Κατά την εργασία θα πρέπει να φοράτε πάντοτε κλειστά ανθεκτικά υποδήματα με αντιολισθητική σόλα. Μην εργάζεστε ποτέ εάν δεν φοράτε υποδήματα ή π.χ. όταν φοράτε πέδιλα.



Κατά την εκτέλεση εργασιών συντήρησης και καθαρισμού καθώς και κατά τη μεταφορά του εργαλείου, φοράτε πάντα ανθεκτικά γάντια, ενώ τα μακριά μαλλιά πρέπει να δένονται και να καλύπτονται (με μαντίλι, καπέλο κ.λπ.).



Φοράτε πάντα κατάλληλα προστατευτικά γυαλιά όταν τροχίζετε το μαχαίρι κοπής.

Για τη χρήση του εργαλείου ο χειριστής πρέπει να φορά μακρύ παντελόνι και εφαρμοστά ρούχα.

Μην φοράτε ποτέ φαρδιά ρούχα, τα οποία μπορεί να πιαστούν στα κινητά μέρη του εργαλείου (μοχλοί χειρισμού). Επίσης, μην φοράτε κοσμήματα, γραβάτες και κασκόλ.

4.4 Μεταφορά του εργαλείου

Εργάζεστε μόνο με γάντια προκειμένου να αποφύγετε τους τραυματισμούς από τα αιχμηρά ή θερμά μέρη του εργαλείου.

Πριν από τη μεταφορά θέστε εκτός λειτουργίας το εργαλείο, αποσυνδέστε το ηλεκτρικό καλώδιο και ακινητοποιήστε το μαχαίρι.

Μεταφέρετε το εργαλείο μόνον αφού πρώτα κρυώσει ο ηλεκτροκινητήρας.

Προσέξτε το βάρος του εργαλείου και χρησιμοποιήστε κατάλληλα βοηθήματα φόρτωσης (ράμπα φόρτωσης, ανυψωτικά).

Ασφαλίστε το εργαλείο και τα πρόσθετα εξαρτήματα που μεταφέρετε μαζί μ' αυτό (π.χ. χορτοσυλλέκτη) επάνω στην επιφάνεια φόρτωσης με υλικά στερέωσης κατάλληλων διαστάσεων (ιμάντες, σχοινιά κ.λπ.).

Κατά την ανύψωση και τη μεταφορά αποφύγετε την επαφή με το μαχαίρι κοπής.

Προσέξτε ιδιαίτερα τις υποδείξεις στο κεφάλαιο «Μεταφορά». Σ' αυτό περιγράφεται ο τρόπος ανύψωσης ή πρόσδεσης του εργαλείου. (⇒ 13.)

Τηρείτε τους τοπικούς κανονισμούς που ορίζονται από τη νομοθεσία για τη μεταφορά του εργαλείου και ειδικότερα αυτούς που αφορούν την ασφάλεια φορτίου και τη μεταφορά αντικειμένων επάνω σε επιφάνειες φόρτωσης.

4.5 Πριν την εργασία

Θα πρέπει να εξασφαλιστεί ότι μ' αυτό το εργαλείο θα εργαστούν μόνον άτομα που γνωρίζουν τις οδηγίες χρήσης.

Δώστε προσοχή στους τοπικούς κανονισμούς που αφορούν τους χρόνους λειτουργίας και χρήσης μηχανοκίνητων εργαλείων κήπου με κινητήρα εσωτερικής καύσης ή ηλεκτροκινητήρα.

Ελέγξτε προσεκτικά την περιοχή όπου θα χρησιμοποιήσετε το εργαλείο και απομακρύνετε πέτρες, κλαδιά, σύρματα, κόκαλα και άλλα ξένα αντικείμενα που μπορεί να εκσφενδονιστούν από το εργαλείο. Τα εμπόδια (π.χ. κομμένοι κορμοί δέντρων, ρίζες) δεν γίνονται εύκολα αντιληπτά στο ψηλό χόρτο.

Για το λόγο αυτό, μαρκάρετε πριν από την εργασία με το εργαλείο όλα τα ξένα σώματα (εμπόδια) τα οποία είναι ενσωματωμένα στο χλοοτάπητα και δεν μπορούν να απομακρυνθούν.

Πριν από τη χρήση του εργαλείου θα πρέπει να αντικατασταθούν τα φθαρμένα ή ελαττωματικά εξαρτήματα. Οι δυσανάγνωστες ή οι φθαρμένες πινακίδες υποδείξεων και προειδοποιήσεων στο εργαλείο θα πρέπει να αντικαθίστανται άμεσα. Ο αντιπρόσωπος της STIHL διαθέτει εφεδρικές αυτοκόλλητες πινακίδες και όλα τα υπόλοιπα ανταλλακτικά.

Το εργαλείο επιτρέπεται να χρησιμοποιείται μόνο όταν βρίσκεται σε κατάσταση ασφαλούς λειτουργίας. Πριν από κάθε έναρξη λειτουργίας ελέγξτε:

- εάν το εργαλείο έχει συναρμολογηθεί σύμφωνα με τον προβλεπόμενο τρόπο.
- εάν το κοπτικό εργαλείο και ολόκληρο το σύστημα κοπής (μαχαίρι κοπής, εξαρτήματα στερέωσης, περιβλημα συστήματος κοπής) βρίσκονται σε άριστη κατάσταση. Ειδικότερα, θα πρέπει να ελέγχετε τη σταθερή εφαρμογή καθώς και την ύπαρξη ζημιών (ρωγμές ή αυλακώσεις) και φθοράς.
- εάν οι διατάξεις ασφαλείας (π. χ. στόμιο εξαγωγής, περιβλημα, τιμόνι, μπάρα διακοπής του κινητήρα) βρίσκονται σε άριστη κατάσταση και λειτουργούν σωστά.
- εάν ο χορτοσυλλέκτης δεν φέρει ζημιές και έχει συναρμολογηθεί κανονικά. Δεν επιτρέπεται να χρησιμοποιηθεί ένας ελαττωματικός χορτοσυλλέκτης.
- εάν το φρένο ακινητοποίησης του ηλεκτροκινητήρα λειτουργεί.

Εάν χρειαστεί, πραγματοποιήστε όλες τις απαιτούμενες εργασίες ή αναζητήστε έναν εμπορικό αντιπρόσωπο. Η STIHL προτείνει τον εμπορικό αντιπρόσωπο STIHL.

Προσέξτε ιδιαίτερα τις υποδείξεις στο κεφάλαιο «Κίνδυνοι από ηλεκτρικό ρεύμα» (⇒ 4.2).

Μη θέτετε ποτέ τον ηλεκτροκινητήρα εντός λειτουργίας εάν το μαχαίρι δεν έχει τοποθετηθεί με τον προβλεπόμενο τρόπο. Κίνδυνος υπερθέρμανσης του ηλεκτροκινητήρα!

4.6 Κατά τις εργασίες



Μην εργάζεστε ποτέ όταν βρίσκονται στην επικίνδυνη περιοχή ζώα ή άλλα άτομα, και ειδικά παιδιά.

Δεν επιτρέπεται να αφαιρεθούν ή να παρακαμφθούν τα χειριστήρια και οι διατάξεις ασφαλείας που έχουν τοποθετηθεί στο εργαλείο. Ειδικότερα δεν πρέπει ποτέ να σταθεροποιείτε την μπάρα διακοπής του κινητήρα επάνω στην μπάρα του τιμονιού (π.χ. δένοντάς την).

Το τιμόνι θα πρέπει να είναι πάντα σωστά τοποθετημένο και δεν πρέπει να έχει τροποποιηθεί. Μην θέτετε ποτέ σε λειτουργία το εργαλείο όταν το τιμόνι είναι αναδιπλωμένο.

Μη στερεώνετε ποτέ αντικείμενα στο τιμόνι (π.χ. ρουχισμό εργασίας). Τα καλώδια προέκτασης δεν πρέπει να τυλίγονται γύρω από το τιμόνι.

Εργάζεστε πάντοτε με το φως της ημέρας ή σε συνθήκες καλού τεχνητού φωτισμού.

Μην εργάζεστε σε θερμοκρασίες περιβάλλοντος κάτω από +5°C.

Μην εργάζεστε με το εργαλείο σε βροχή, καταιγίδα και ειδικότερα όταν υπάρχει κίνδυνος κεραυνοπληξίας.

Σε υγρό έδαφος υπάρχει αυξημένος κίνδυνος τραυματισμών λόγω περιορισμένης σταθερότητας. Θα πρέπει να εργάζεστε με ιδιαίτερη προσοχή για να μη γλιστρήσετε. Εάν είναι δυνατό, θα πρέπει να αποφεύγεται η χρήση του εργαλείου σε υγρό έδαφος.

Μην αφήνετε το εργαλείο στη βροχή.

Θέση εργαλείου σε λειτουργία:

Θέτετε το εργαλείο σε λειτουργία πάντοτε με ιδιαίτερη προσοχή, σύμφωνα με τις υποδείξεις του κεφαλαίου «Θέση του εργαλείου σε λειτουργία». (⇒ 11.)

Προσέξτε, θα πρέπει τα πόδια σας να απέχουν αρκετά από τα κοπτικά εργαλεία.

Κατά την ενεργοποίησή του το εργαλείο πρέπει να βρίσκεται σε επίπεδη επιφάνεια.

Το εργαλείο δεν επιτρέπεται να ανατραπεί πριν την ενεργοποίηση και κατά τη διαδικασία ενεργοποίησής του.

Μην θέτετε τον ηλεκτροκινητήρα σε λειτουργία εάν ο αγωγός εξαγωγής δεν είναι καλυμμένος από το στόμιο εξαγωγής ή το χορτοσυλλέκτη.

Θα πρέπει να αποφεύγονται οι συχνές ενεργοποιήσεις εντός μικρού χρονικού διαστήματος. Ειδικά θα πρέπει να αποφεύγεται το «παιχνίδι» με το πλήκτρο ενεργοποίησης. Κίνδυνος υπερθέρμανσης του ηλεκτροκινητήρα!

Εργασίες σε πλαγιές:

Εργάζεστε πάντα κάθετα προς τις πλαγιές και ποτέ κατά μήκος αυτών.

Εάν ο χειριστής χάσει τον έλεγχο όταν κόβει το χόρτο κατά μήκος της πλαγιάς, μπορεί να παρασυρθεί από το εργαλείο.

Να είστε ιδιαίτερα προσεκτικοί όταν αλλάζετε πορεία σε πλαγιές και εδάφη με κλίση.

Φροντίζετε πάντα για την καλή ευστάθεια σε πλαγιές και αποφεύγετε την εργασία με το εργαλείο σε απότομες πλαγιές.

Για λόγους ασφαλείας, το εργαλείο δεν πρέπει να χρησιμοποιείται σε πλαγιές με κλίση μεγαλύτερη από 25° (46,6 %).

Κίνδυνος τραυματισμών!

Η κλίση πλαγιάς κατά 25° αντιστοιχεί σε κάθετη υψομετρική διαφορά 46,6 cm σε οριζόντια επιφάνεια μήκους 100 cm.

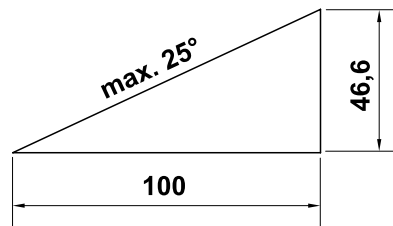

Εργασία:



Προσοχή – Κίνδυνος τραυματισμών!

Μην πλησιάζετε ποτέ τα χέρια ή τα πόδια σας επάνω ή κάτω από τα περιστρεφόμενα μέρη. Μην έρχεστε ποτέ σε επαφή με το περιστρεφόμενο μαχαίρι. Κρατάτε πάντοτε απόσταση από το άνοιγμα εξαγωγής. Θα πρέπει να διατηρείτε την οριζόμενη απόσταση ασφαλείας από το τιμόνι.



Μην προσπαθείτε να επιθεωρήσετε το μαχαίρι όταν το εργαλείο βρίσκεται σε λειτουργία. Μην ανοίγετε ποτέ το στόμιο εξαγωγής χόρτου ή/και μην αφαιρείτε το χορτοσυλλέκτη όσο το μαχαίρι κοπής βρίσκεται σε λειτουργία. Το περιστρεφόμενο μαχαίρι μπορεί να προκαλέσει τραυματισμούς.

Να οδηγείτε πάντα το εργαλείο με ταχύτητα βάδην, σε καμία περίπτωση δεν πρέπει να τρέχετε όταν εργάζεστε. Οδηγώντας γρήγορα το εργαλείο αυξάνεται ο κίνδυνος τραυματισμών π.χ. από γλίστρημα κλπ.

Να είστε ιδιαίτερα προσεκτικοί όταν κάνετε ελιγμούς με το εργαλείο ή όταν το τραβάτε προς το μέρος σας.

Υπάρχει μεγάλος κίνδυνος να σκοντάψετε!

Μην ανασηκώνετε και μη μεταφέρετε ποτέ το εργαλείο όσο ο ηλεκτροκινητήρας βρίσκεται σε λειτουργία ή όταν το καλώδιο ρεύματος είναι συνδεδεμένο.

Τα αντικείμενα που ενδεχομένως είναι ενσωματωμένα στο χλοοτάπητα (συστήματα ποτίσματος, πάσσαλοι, βαλβίδες νερού, βάσεις θεμελίωσης, ηλεκτρικά καλώδια κ.λπ.) πρέπει να παρακάμπτονται. Μην περνάτε ποτέ πάνω από τέτοια αντικείμενα.

Χρησιμοποιείτε το εργαλείο με ιδιαίτερη προσοχή, όταν εργάζεστε κοντά σε πλαγιές, στις άκρες του οικοπέδου, σε τάφρους και δεξαμενές. Ειδικότερα, θα πρέπει να τηρείτε επαρκή απόσταση από αυτά τα επικίνδυνα σημεία.

Σε περίπτωση που το κοπτικό εργαλείο ή το μηχάνημα έρθει σε επαφή με κάποιο εμπόδιο ή ξένο σώμα, θα πρέπει να θέσετε τον ηλεκτροκινητήρα εκτός λειτουργίας, να αποσυνδέσετε το καλώδιο ρεύματος και να πραγματοποιήσετε έναν εκτεταμένο έλεγχο.



STOP

Δώστε προσοχή στην περιστροφή του κοπτικού εργαλείου, θα χρειαστούν μερικά δευτερόλεπτα για την πλήρη ακινητοποίησή του.

Θέστε τον ηλεκτροκινητήρα εκτός λειτουργίας,

- όταν το εργαλείο θα πρέπει κατά τη μεταφορά να ανατραπεί επάνω από άλλες επιφάνειες εκτός του χόρτου,
- όταν μετακινείτε το εργαλείο από και προς την επιφάνεια κοπής,

- πριν αφαιρέσετε το χορτοσυλλέκτη.
- πριν ρυθμίσετε το ύψος κοπής.



Θέστε τον ηλεκτροκινητήρα εκτός λειτουργίας, αποσυνδέστε το φις από τη πρίζα και βεβαιωθείτε ότι το κοπτικό εργαλείο έχει ακινητοποιηθεί τελείως,

- προτού απομακρύνετε αντικείμενα που έχουν φρακάρει στον αγωγό εξαγωγής,
- όταν το κοπτικό εργαλείο έρθει σε επαφή με ένα ξένο σώμα. Το κοπτικό εργαλείο θα πρέπει να ελεγχθεί για τυχόν ζημιές. Το εργαλείο δεν επιτρέπεται να τεθεί σε λειτουργία εάν ο άξονας του μαχαριού ή ο άξονας του ηλεκτροκινητήρα έχει στραβώσει ή έχει υποστεί φθορές. **Κίνδυνος τραυματισμού από ελαττωματικά εξαρτήματα!**
- πριν ελέγξετε, καθαρίσετε ή εκτελέσετε εργασίες στο εργαλείο (π. χ. ρύθμιση του ύψους κοπής, αναδίπλωση/ρύθμιση του τιμονιού),
- προτού απομακρυνθείτε από το εργαλείο ή εάν το εργαλείο δεν επιτηρείται,
- προτού ανασηκώσετε ή μεταφέρετε το εργαλείο,
- πριν από τη μεταφορά,
- εάν έχετε χτυπήσει ένα ξένο σώμα ή εάν το εργαλείο αρχίσει να δονείται ασυνήθιστα. Σε αυτές τις περιπτώσεις ελέγξτε το εργαλείο και ειδικότερα το σύστημα κοπής (μαχαίρι, άξονας μαχαριού, στερέωση μαχαριού) για τυχόν ζημιές και πραγματοποιήστε τις απαιτούμενες επισκευές προτού θέσετε πάλι το εργαλείο σε λειτουργία και το χρησιμοποιήσετε.



Κίνδυνος τραυματισμών!

Οι έντονοι κραδασμοί συνήθως αποτελούν ένδειξη βλάβης. Το εργαλείο δεν επιτρέπεται να τεθεί σε λειτουργία εάν ο άξονας του μαχαριού έχει στραβώσει ή έχει υποστεί φθορές ή εάν το μαχαίρι κοπής έχει στραβώσει. Εάν δεν έχετε τις απαιτούμενες γνώσεις, θα πρέπει να απευθύνεστε πάντα σε έναν εμπορικό αντιπρόσωπο για τις απαιτούμενες επισκευές – η STIHL προτείνει τον εμπορικό αντιπρόσωπο STIHL.

Λόγω των διακυμάνσεων της τάσης που οφείλονται στη λειτουργία αυτού του εργαλείου, ενδέχεται να προκληθούν προβλήματα σε άλλες συσκευές που έχουν συνδεθεί στο ίδιο δίκτυο. Αυτό μπορεί να αντιμετωπιστεί με κατάλληλα μέτρα (π.χ. σύνδεση σε άλλο κύκλωμα από τις εν λόγω συσκευές, λειτουργία του εργαλείου σε ηλεκτρικό κύκλωμα με μικρότερη αντίσταση).

4.7 Συντήρηση, καθαρισμός, επισκευές και αποθήκευση



Πριν από κάθε εργασία στο εργαλείο πριν από τις ρυθμίσεις και τον καθαρισμό, αλλά και πριν ελέγξετε εάν το καλώδιο σύνδεσης έχει υποστεί φθορές ή έχει μπλεχτεί κάπου, θα πρέπει να θέσετε το εργαλείο εκτός λειτουργίας και να τραβήξετε το καλώδιο από την πρίζα.

Αφήστε το εργαλείο να κρυώσει τελείως πριν από τη φύλαξη σε κλειστούς χώρους, τις εργασίες συντήρησης και τον καθαρισμό.

Καθαρισμός:

Μετά τις εργασίες θα πρέπει ολόκληρο το εργαλείο να καθαριστεί σχολαστικά. (⇒ 12.2)

Μη χρησιμοποιείτε ποτέ μηχανήμα καθαρισμού υψηλής πίεσης και μην καθαρίζετε το εργαλείο κάτω από τρεχούμενο νερό (π. χ. με ένα λάστιχο ποτίσματος).

Μην χρησιμοποιείτε σκληρά καθαριστικά μέσα. Αυτά μπορούν να προκαλέσουν φθορές στα πλαστικά και τα μέταλλα, κάτι που περιορίζει την ασφαλή λειτουργία του εργαλείου STIHL.

Για να αποφύγετε τον κίνδυνο πυρκαγιάς, κρατήστε την περιοχή των εισαγωγών του αέρα ψύξης ανάμεσα στο κάλυμμα του ηλεκτροκινητήρα και το περιβλήμα καθαρή π.χ. από χόρτα, άχυρα, βρύα, φύλλα ή γράσο.

Εργασίες συντήρησης:

Επιτρέπεται να εκτελεστούν μόνον οι εργασίες συντήρησης που περιγράφονται στις οδηγίες χρήσης, όλες οι άλλες εργασίες θα πρέπει να ανατεθούν στον εμπορικό αντιπρόσωπο.

Εάν δεν έχετε τις απαιτούμενες γνώσεις και τα βοηθήματα, να απευθύνεστε πάντα σε έναν εμπορικό αντιπρόσωπο.

Η STIHL προτείνει, οι εργασίες συντήρησης και οι επισκευές να πραγματοποιούνται μόνο από έναν εμπορικό αντιπρόσωπο STIHL.

Οι εμπορικοί αντιπρόσωποι STIHL παρακολουθούν τακτικά εκπαιδευτικά σεμινάρια και έχουν στη διάθεσή τους τις απαραίτητες τεχνικές πληροφορίες.

Χρησιμοποιήστε μόνο εργαλεία, πρόσθετο εξοπλισμό και προσαρμοζόμενα μηχανήματα που έχουν εγκριθεί από την STIHL για αυτό το εργαλείο ή αλλά τεχνικά ίδια εξαρτήματα, διαφορετικά υπάρχει

κίνδυνος να προκληθούν ατυχήματα με σωματικές βλάβες και ζημιές στο εργαλείο. Εάν έχετε απορίες θα πρέπει να απευθυνθείτε σε έναν εμπορικό αντιπρόσωπο.

Τα γνήσια εργαλεία, ο πρόσθετος εξοπλισμός και τα ανταλλακτικά STIHL είναι ειδικά σχεδιασμένα για το εργαλείο και έχουν προσαρμοστεί στις ανάγκες και τις απαιτήσεις του χρήστη. Τα γνήσια ανταλλακτικά STIHL θα τα αναγνωρίσετε από τον κωδικό ανταλλακτικού STIHL, την επιγραφή STIHL και ενδεχομένως από το αναγνωριστικό σήμα ανταλλακτικών STIHL. Στα μικρά εξαρτήματα ενδέχεται να υπάρχει μόνο το σήμα.

Διατηρείτε τα αυτοκόλλητα υποδείξεων και προειδοποιήσεων πάντοτε καθαρά και ευανάγνωστα. Τα φθαρμένα ή χαμένα αυτοκόλλητα θα πρέπει να αντικαθίστώνται με νέα γνήσια αυτοκόλλητα από τον εμπορικό αντιπρόσωπο STIHL. Σε περίπτωση που ένα εξάρτημα αντικατασταθεί από ένα νέο ανταλλακτικό, φροντίστε να τοποθετήσετε σ' αυτό τα ίδια αυτοκόλλητα.

Οι εργασίες στο σύστημα κοπής θα πρέπει να γίνονται με ιδιαίτερη προσοχή και μόνο με τη χρήση χοντρών γαντιών εργασίας.

Διατηρείτε πάντοτε καλά σφιγμένα όλα τα παξιμάδια, τους πείρους και τις βίδες, και ειδικότερα τη βίδα μαχαιριού, ώστε το εργαλείο να βρίσκεται πάντα σε ασφαλή κατάσταση λειτουργίας.

Ελέγχετε τακτικά ολόκληρο το εργαλείο και το χορτοσυλλέκτη, ειδικότερα πριν από την αποθήκευση (π.χ. πριν από τη χειμερινή παύση εργασιών) για τυχόν φθορές και ζημιές. Για λόγους ασφαλείας θα πρέπει να αντικαταστήσετε αμέσως τα φθαρμένα τμήματα ή τα τμήματα που

έχουν υποστεί ζημιά, ώστε το εργαλείο να βρίσκεται σε μία ασφαλή κατάσταση λειτουργίας.

Τα κατασκευαστικά μέρη και τα προστατευτικά συστήματα που αφαιρούνται πριν από τις εργασίες συντήρησης πρέπει αμέσως μετά την ολοκλήρωση των εργασιών να επανατοποθετηθούν στη σωστή θέση τους.

Ελέγχετε τακτικά το μαχαίρι κοπής για την ασφαλή στερέωσή του καθώς και για τυχόν φθορές ή ζημιές.

4.8 Αποθήκευση σε μεγαλύτερα διαστήματα παύσης της λειτουργίας

Αποθηκεύστε το εργαλείο αφού κρυώσει σε ένα στεγνό και κλειστό χώρο.

Βεβαιωθείτε ότι το εργαλείο προστατεύεται από μη εξουσιοδοτημένη χρήση (π.χ. από παιδιά).

Καθαρίστε σχολαστικά το εργαλείο πριν από την αποθήκευση (π.χ. χειμερινή παύση).

Το εργαλείο θα πρέπει να φυλάσσεται μόνον σε ασφαλή για τη λειτουργία του κατάσταση.

Φυλάξτε το εργαλείο σε μία επίπεδη επιφάνεια με τέτοιο τρόπο, ώστε να μην μπορεί να κυλήσει από μόνο του.

4.9 Απόρριψη

Βεβαιωθείτε ότι θα παραδώσετε το αχρηστευμένο χλοοκοπτικό για απόρριψη σε ένα σημείο συλλογής απορριμμάτων. Αχρηστέψτε το εργαλείο πριν την απόρριψη. Για να αποτρέψετε τα

ατυχήματα αφαιρέστε το ηλεκτρικό καλώδιο ή το καλώδιο σύνδεσης στον ηλεκτροκινητήρα.

Κίνδυνος τραυματισμού από το κοπτικό εργαλείο!

Μην αφήνετε χωρίς επιτήρηση το εργαλείο ακόμα και όταν είναι αχρηστευμένο. Βεβαιωθείτε ότι το μηχάνημα και το κοπτικό εργαλείο φυλάσσονται μακριά από παιδιά.

5. Περιγραφή συμβόλων



Προσοχή!

Πριν από τη θέση σε λειτουργία, διαβάστε προσεκτικά τις οδηγίες χρήσης και τις υποδείξεις ασφαλείας.



Κίνδυνος τραυματισμών!

Κρατήστε τα τρίτα άτομα μακριά από την επικίνδυνη περιοχή.

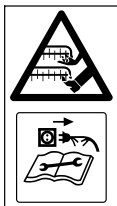

Κίνδυνος τραυματισμών!

Κρατάτε τα χέρια και τα πόδια σας μακριά από τα μαχαίρια. Δώστε προσοχή στο αιχμηρό μαχαίρι κοπής. Το μαχαίρι κοπής συνεχίζει να περιστρέφεται μερικά δευτερόλεπτα μετά την απενεργοποίηση (φρένο κινητήρα/ μαχαριού). Πριν από κάθε εργασία στο κοπτικό εργαλείο, πριν από τις εργασίες συντήρησης και καθαρισμού, πριν από τον έλεγχο εάν το καλώδιο σύνδεσης έχει υποστεί φθορές ή έχει μπλεχτεί κάπου και πριν απομακρυνθείτε από το εργαλείο, θα πρέπει να θέσετε τον κινητήρα εκτός λειτουργίας και να τραβήξετε το καλώδιο από την πρίζα.



Κίνδυνος

ηλεκτροπληξίας! Κρατάτε το καλώδιο σύνδεσης μακριά από το κοπτικό εξάρτημα.

Μην εργάζεστε στη βροχή και σε υγρά περιβάλλοντα.



RME 545 C, RME 545 V:

Θέστε τον ηλεκτροκινητήρα σε λειτουργία.



RME 545 C, RME 545 V:

Θέστε τον ηλεκτροκινητήρα εκτός λειτουργίας.

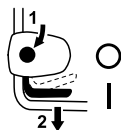

RME 545:

Θέστε τον ηλεκτροκινητήρα σε λειτουργία.



RME 545 V:

Ενεργοποιήστε την μετάδοση κίνησης.

6. Περιεχόμενα συσκευασίας



Αρ.	Περιγραφή	Τεμ.
A	Βασικό εργαλείο	1
B	Κάτω μέρος χορτοσυλλέκτη	1
C	Επάνω μέρος χορτοσυλλέκτη	1
D	Πείρος	2
E	Οδηγός καλωδίου RME 545 C, RME 545 V	2
F	Προστασία τσακίσματος καλωδίου RME 545, RME 545 C RME 545 V	1 2
G	Βίδα με επίπεδη στρογγυλή κεφαλή	2
H	Περιστρεφόμενη χειρολαβή	2
I	Κάλυκας τιμονιού	2
J	Ροδέλα RME 545	2
K	Κλιπ καλωδίου RME 545	2
-	Οδηγίες χρήσης	1

7. Προετοιμασία του εργαλείου για χρήση

7.1 Γενικά



Κίνδυνος τραυματισμών

Προσέξτε ιδιαίτερα τις υποδείξεις ασφαλείας στο κεφάλαιο «Για τη δική σας ασφάλεια». (⇒ 4.)

- Για την εκτέλεση όλων των εργασιών που περιγράφονται τοποθετήστε το εργαλείο σε ένα οριζόντιο, επίπεδο και σταθερό υπόστρωμα.

7.2 Τοποθέτηση τιμονιού

Τοποθέτηση καλύκων τιμονιού:



- Περάστε τους κάλυκες τιμονιού (I) στο τιμόνι (1). Φέρτε την τετράγωνη οπή στην εσωτερική πλευρά του τιμονιού, οι οπές στο τιμόνι και η τετράγωνη οπή του κάλυκα τιμονιού θα πρέπει να συμπίπτουν.

Τοποθέτηση τιμονιού:

- Τοποθετήστε το τιμόνι (1) στα δύο κάτω τμήματα τιμονιού (2).
- Περάστε τις βίδες με τη στρογγυλή επίπεδη κεφαλή (G) από μέσα προς τα έξω στις οπές και βιδώστε τις μαζί με τις ροδέλες (J – στο RME 545) και τις περιστρεφόμενες χειρολαβές (H).

1 Συναρμολόγηση προστασίας τσακίσματος καλωδίου δεξιά:



Τοποθετήστε την προστασία τσακίσματος καλωδίου (F) μόνο με τον τρόπο που απεικονίζεται. Το καλώδιο (3) πρέπει να περνά κάτω από το τιμόνι. Εάν χρειαστεί χαλαρώστε την περιστρεφόμενη λαβή (H) πριν από τη συναρμολόγηση.

- Τοποθετήστε το καλώδιο (3) στην προστασία τσακίσματος καλωδίου (F).
- Περάστε πρώτα την προστασία τσακίσματος καλωδίου στην επάνω οπή (4) του κάτω τμήματος τιμονιού.
- Στη συνέχεια κουμπώστε την προστασία τσακίσματος καλωδίου στην κάτω οβάλ οπή (5) του κάτω τμήματος του τιμονιού.

2 Συναρμολόγηση προστασίας τσακίσματος καλωδίου αριστερά (RME 545 V):

- Η τοποθέτηση της προστασίας τσακίσματος καλωδίου (F) δεξιά γίνεται με τον ίδιο τρόπο όπως και στην αριστερή πλευρά. Η ντίζα (6) πρέπει να είναι τοποθετημένη στην προστασία τσακίσματος καλωδίου και να περνά κάτω από το τιμόνι.

7.3 Τοποθέτηση οδηγού καλωδίου



RME 545 C, RME 545 V:

- Περάστε τους οδηγούς καλωδίων (E) αριστερά και δεξιά, στις εγκοπές του περιβλήματος (1) και γυρίστε τους προς το επάνω τμήμα του τιμονιού.

- Τοποθετήστε το καλώδιο ή την ντίζα μέσα στον οδηγό καλωδίου.
- Κουμπώστε τον οδηγό καλωδίου στις δύο προβλεπόμενες οπές πιέζοντας τον ελαφρά.

RME 545:



Κίνδυνος ηλεκτροπληξίας!

Για να μην προκληθούν φθορές στο μονωτικό υλικό του τιμονιού, πιέστε τα κλιπ καλωδίου μόνο με το χέρι και μην χρησιμοποιείτε εργαλεία (π.χ. σφυρί, κατσαβίδι).

- Πιέστε τα κλιπ καλωδίου (K) επάνω στο επάνω τμήμα του τιμονιού. Απόσταση μεταξύ επάνω κλιπ καλωδίου και διακόπτη:
25 - 27 cm
- Περάστε το καλώδιο στα δύο κλιπ καλωδίου με τον τρόπο που απεικονίζεται. Κλείστε τη γλώσσα (2) και αφήστε τη να κουμπώσει.

7.4 Τοποθέτηση χορτοσυλλέκτη



- Τοποθετήστε το επάνω μέρος χορτοσυλλέκτη (C) στο κάτω μέρος χορτοσυλλέκτη (B).
- Πιέστε τον πείρο (D) από την εσωτερική πλευρά και μέσα στις προβλεπόμενες οπές.
- Κουμπώστε το επάνω μέρος του χορτοσυλλέκτη πιέζοντάς το με μικρή δύναμη στο κάτω μέρος του χορτοσυλλέκτη.
- Τοποθετήστε το χορτοσυλλέκτη. (⇒ 8.5)

8. Χειριστήρια

8.1 Γενικά



Κίνδυνος τραυματισμών

Προσέξτε ιδιαίτερα τις υποδείξεις ασφαλείας στο κεφάλαιο «Για τη δική σας ασφάλεια». (⇒ 4.)

- Για την εκτέλεση όλων των εργασιών που περιγράφονται τοποθετήστε το εργαλείο σε ένα οριζόντιο, επίπεδο και σταθερό υπόστρωμα.

8.2 Αναδίπλωση τιμονιού



Κίνδυνος σύνθλιψης!

Διπλώστε το επάνω τμήμα του τιμονιού λύνοντας τις περιστρεφόμενες χειρολαβές. Όταν βιδώνετε τις περιστρεφόμενες χειρολαβές θα πρέπει να κρατάτε το επάνω τμήμα του τιμονιού στο ψηλότερο σημείο με το ένα χέρι.

- Αποσυνδέστε το καλώδιο τροφοδοσίας.
- #### Θέση μεταφοράς – για τη μεταφορά και φύλαξη:
- Ξεβιδώστε τις περιστρεφόμενες χειρολαβές (1) μέχρι να περιστρέφονται ελεύθερα. Τα ατέρμονα σπειρώματα εμποδίζουν το ακούσιο, ολοκληρωτικό λύσιμο των περιστρεφόμενων λαβών από τις βίδες (ασφάλεια).
 - Αναδιπλώστε το επάνω τμήμα τιμονιού (2) και αποθέστε το στο κάτω τμήμα περιβλήματος ή στο κάλυμμα του ηλεκτροκινητήρα.

Θέση εργασίας – για την εργασία με το εργαλείο:

- Διπλώστε το επάνω τμήμα του τιμονιού (2) προς τα πίσω και κρατήστε το με το ένα χέρι.
- Βιδώστε τις περιστρεφόμενες χειρολαβές (1).

8.3 Ρύθμιση ύψους τιμονιού



Το τιμόνι (1) μπορεί να σταθεροποιηθεί σε **3** θέσεις:

I χαμηλή θέση

II μεσαία θέση

III ψηλή θέση

- Λύστε περιστρεφόμενη χειρολαβή για τη ρύθμιση του ύψους τιμονιού (2) γυρίζοντας αριστερόστροφα (περ. 5 περιστροφές).
- Κρατήστε το τιμόνι (1) με τα δύο χέρια και φέρτε το στη θέση που επιθυμείτε κινώντας το επάνω-κάτω. Φροντίστε ώστε το τιμόνι να έχει την ίδια ρύθμιση δεξιά και αριστερά.
- Σφίξτε πάλι την περιστρεφόμενη χειρολαβή ρύθμισης ύψους τιμονιού (2) με δεξιόστροφη περιστροφή.

8.4 Κεντρική ρύθμιση ύψους κοπής



Μπορούν να ρυθμιστούν **7** διαφορετικά ύψη κοπής.

Σκάλα **1: 25 mm**

Σκάλα **7: 80 mm**

- Πιάστε το εργαλείο από τη λαβή (1) και τραβήξτε προς τα επάνω τον μοχλό ρύθμισης (2), κρατήστε τον σε αυτήν τη θέση για να απελευθερώσετε το μηχανισμό ασφάλισης. Ρυθμίστε το επιθυμητό ύψος κοπής μετακινώντας το εργαλείο επάνω ή κάτω.
- Το ύψος κοπής φαίνεται στην ένδειξη ύψους κοπής (3).
- Απελευθερώστε πάλι τον μοχλό ρύθμισης (2) και ασφαλίστε το ύψος.

8.5 Τοποθέτηση και αφαίρεση χορτοσυλλέκτη



Κρέμασμα:

- Ανοίξτε και κρατήστε ανοικτό το στόμιο εξαγωγής (1).
- Κρεμάστε τον χορτοσυλλέκτη (2) με τις εγκοπές (3) στις υποδοχές (4) του εργαλείου.
- Κλείστε πάλι το στόμιο εξαγωγής (1) με το χέρι.

Ξεκρέμασμα:

- Ανοίξτε και κρατήστε ανοικτό το στόμιο εξαγωγής (1).
- Ανασηκώστε τον χορτοσυλλέκτη (2) προς τα επάνω, ξεκρεμάστε τον από τις υποδοχές (4) και αφαιρέστε τον.
- Κλείστε πάλι το στόμιο εξαγωγής (1) με το χέρι.

8.6 Ένδειξη στάθμης πλήρωσης



Η ροή αέρα που δημιουργείται από το μαχαίρι ανασηκώνει την ένδειξη στάθμης πλήρωσης (1). Όταν ο χορτοσυλλέκτης γεμίσει, διακόπτεται η ροή αέρα. Όταν η ροή αέρα είναι πολύ

μικρή, η ένδειξη της στάθμης πλήρωσης (1) επιστρέφει στην αρχική της θέση. Αυτό υποδηλώνει ότι πρέπει να εκκενωθεί ο χορτοσυλλέκτης.

Η απρόσκοπτη λειτουργία της ένδειξης στάθμης πλήρωσης είναι δεδομένη μόνο όταν υπάρχει σωστή ροή αέρα. Οι εξωτερικές επιδράσεις, όπως βρεγμένο, πυκνό ή ψηλό χόρτο, οι χαμηλές σκάλες κοπής χόρτου, οι ρύποι κ.ά. μπορεί να περιορίσουν τη ροή αέρα και τη λειτουργία της ένδειξης στάθμης πλήρωσης.

A ο χορτοσυλλέκτης γεμίζεται

B ο χορτοσυλλέκτης είναι γεμάτος

- Εκκένωση του χορτοσυλλέκτη (⇒ 11.6).

9. Υποδείξεις για την εργασία

9.1 Γενικά



Κίνδυνος τραυματισμών!

Ξετυλίξτε το καλώδιο αμέσως σε περίπτωση που μπλεχτεί.

Κατά την κοπή του χόρτου φέρετε το ηλεκτρικό καλώδιο σύνδεσης πίσω σας. Τα καλώδια μπορεί να κοπούν λόγω κάποιιας απροσεξιάς κατά την εργασία ή να μετατραπούν σε ένα εμπόδιο στο οποίο μπορεί να σκοντάψετε. Επομένως κρύβουν έναν μεγάλο κίνδυνο ατυχημάτων. Για το λόγο αυτό εκτελείτε τις εργασίες με τέτοιο τρόπο ώστε το καλώδιο να βρίσκεται πάντοτε στην ήδη κομμένη επιφάνεια.

Ένα όμορφο και πυκνό γκαζόν επιτυγχάνεται με συχνή κοπή και με τη διατήρηση του ύψους σε χαμηλό επίπεδο.

Μην κόβετε το χόρτο πολύ κοντό όταν το κλίμα είναι ιδιαίτερα ζεστό και ξηρό, διαφορετικά το χόρτο θα καεί από τον ήλιο!

Η εικόνα κοπής είναι ιδανική όταν χρησιμοποιείτε ένα κοφτερό μαχαίρι, για το λόγο αυτό θα πρέπει να το τροχίζετε τακτικά (εμπορικός αντιπρόσωπος STIHL).

9.2 Σωστή καταπόνηση του ηλεκτροκινητήρα

Μη θέτετε το χλοοκοπτικό μηχανήμα σε λειτουργία σε περιοχές όπου το χόρτο έχει μεγάλο ύψος ή όταν έχετε επιλέξει τη χαμηλότερη σκάλα ύψους κοπής.

Το εργαλείο επιτρέπεται να καταπονηθεί τόσο ώστε να μη μειώνονται αισθητά οι στροφές του ηλεκτροκινητήρα.

Εάν οι στροφές αρχίζουν να μειώνονται αισθητά θα πρέπει να επιλέξετε ένα μεγαλύτερο ύψος κοπής και/ή να μειώσετε την ταχύτητα πρόωσης.

9.3 Εάν το μαχαίρι κοπής μπλοκάρει

Θέστε αμέσως τον ηλεκτροκινητήρα εκτός λειτουργίας και τραβήξτε το καλώδιο από τη πρίζα. Στη συνέχεια αντιμετωπίστε τη βλάβη με τον ενδεικνυόμενο τρόπο.

9.4 Θερμική προστασία υπερφόρτισης του ηλεκτροκινητήρα

Αν ο ηλεκτροκινητήρας για οποιονδήποτε λόγο καταπονηθεί υπερβολικά κατά την εργασία, η θερμική προστασία υπερφόρτισης θα σβήσει αυτόματα τον ηλεκτροκινητήρα.

Πιθανές αιτίες υπερθέρμανσης:

- κοπή πολύ υψηλού γρασιδιού ή με πολύ χαμηλό ύψος κοπής,
- πολύ μεγάλη ταχύτητα προώθησης,
- ανεπαρκές καθαρίσμα της εισαγωγής αέρα ψύξης (σχισμές αέρα ψύξης)
- φθαρμένα ή στομωμένα μαχαίρια κοπής,
- ακατάλληλο ή πολύ μακρύ καλώδιο σύνδεσης - πτώση τάσης (⇒ 11.1).

Επανεκκίνηση

Μετά από σύντομο χρόνο ψύξης περίπου 10 λεπτών, (ανάλογα με τη θερμοκρασία περιβάλλοντος), ξεκινήστε πάλι κανονικά το εργαλείο (⇒ 11.).

9.5 Περιοχή εργασίας του χειριστή



11

- Κατά τη λειτουργία του ηλεκτροκινητήρα, ο χειριστής θα πρέπει να βρίσκεται πάντα εντός της περιοχής εργασίας πίσω από το τιμόνι για λόγους ασφαλείας. Θα πρέπει να διατηρείτε την οριζόμενη απόσταση ασφαλείας από το τιμόνι.
- Ο χειρισμός του χλοοκοπτικού μηχανήματος επιτρέπεται να γίνεται αποκλειστικά και μόνο από ένα άτομο. Τα άλλα άτομα θα πρέπει να παραμένουν μακριά από την επικίνδυνη περιοχή. (⇒ 4.)

10. Συστήματα ασφαλείας

Το εργαλείο είναι εξοπλισμένο με διάφορες διατάξεις ασφαλείας για τον ασφαλή χειρισμό και την προστασία από ακατάλληλη χρήση.



Κίνδυνος τραυματισμών!

Εάν διαπιστώσετε κάποια βλάβη σε μία από τις διατάξεις ασφαλείας, δεν επιτρέπεται να θέσετε σε λειτουργία το εργαλείο. Στην περίπτωση αυτή, απευθυνθείτε σε εμπορικό αντιπρόσωπο. Η STIHL προτείνει τον εμπορικό αντιπρόσωπο STIHL.

10.1 Προστατευτικές διατάξεις

Το χλοοκοπτικό μηχανήμα είναι εξοπλισμένο με προστατευτικές διατάξεις που αποτρέπουν την ακούσια επαφή με το μαχαίρι κοπής και το υλικό κοπής. Σ' αυτές τις διατάξεις περιλαμβάνεται το περιβλήμα, το στόμιο εξαγωγής, ο χορτοσυλλέκτης και το σωστά τοποθετημένο τιμόνι.

10.2 Χειρισμός με τα δύο χέρια

Ο ηλεκτροκινητήρας μπορεί να ενεργοποιηθεί μόνο εάν το πλήκτρο ενεργοποίησης πατηθεί και κρατηθεί πατημένο με το δεξί χέρι και μετά τραβηχθεί με το αριστερό χέρι η μπάρα διακοπής του κινητήρα προς το τιμόνι.

10.3 Φρένο ακινητοποίησης του ηλεκτροκινητήρα

Όταν απελευθερώσετε τη μπάρα διακοπής του κινητήρα το μαχαίρι ακινητοποιείται μέσα σε λιγότερο από 3 δευτερόλεπτα.

Το ενσωματωμένο φρένο ακινητοποίησης του ηλεκτροκινητήρα ελαχιστοποιεί τον χρόνο ακινητοποίησης μέχρι την ακινητοποίηση των μαχαιριών.



Μετά την ενεργοποίηση του ηλεκτροκινητήρα το μαχαίρι κοπής περιστρέφεται και ακούγεται ένας ήχος περιστροφής. Ο χρόνος συνεχιζόμενης λειτουργίας είναι αντίστοιχος με τη διάρκεια του ήχου περιστροφής μετά την απενεργοποίηση του ηλεκτροκινητήρα και μπορεί να μετρηθεί με χρονόμετρο.

11. Θέση του εργαλείου σε λειτουργία

11.1 Ηλεκτρική σύνδεση του εργαλείου



Κίνδυνος ηλεκτροπληξίας!

Προσέξτε ιδιαίτερα τις υποδείξεις ασφαλείας στο κεφάλαιο «Για τη δική σας ασφάλεια» (⇒ 4.2).

Εάν χρησιμοποιείτε καλώδιο προέκτασης σε καρούλι θα πρέπει να ξετυλίξετε πλήρως το καλώδιο, σε διαφορετική περίπτωση μπορεί να διαπιστωθεί μείωση της απόδοσης και υπερθέρμανση λόγω ηλεκτρικής αντίστασης.

Για τη σύνδεση επιτρέπεται να χρησιμοποιούνται τουλάχιστον καλώδια τα οποία δεν θα είναι ελαφρύτερα από τα ακόλουθα καλώδια με λαστιχένιο περίβλημα:

H07 RN-F DIN/VDE 0282

Ελάχιστη διατομή:

έως 25 m μήκος: 3 x 1,5 mm²

έως 50 m μήκος: 3 x 2,5 mm²

Οι ακροδέκτες των καλωδίων θα πρέπει να αποτελούνται από ελαστικό υλικό ή να διαθέτουν επένδυση από ελαστικό υλικό

και να ανταποκρίνονται στο ακόλουθο πρότυπο:

DIN/VDE 0620

Η τάση και η συχνότητα του δικτύου θα πρέπει να συμφωνούν με τα στοιχεία που αναφέρονται στην πινακίδα ισχύος ή με τις υποδείξεις του κεφαλαίου «Τεχνικά Στοιχεία» (⇒ 18.).

Το καλώδιο τροφοδοσίας θα πρέπει να προστατεύεται από τις κατάλληλες ασφάλειες (⇒ 18.).

Αυτό το εργαλείο προορίζεται για λειτουργία σε δίκτυο ηλεκτρικής τροφοδοσίας με αντίσταση Z_{max} στο σημείο μετάβασης (οικιακή σύνδεση) το πολύ έως **0,47 Ohm** (στα 50 Hz).

Ο χρήστης θα πρέπει να βεβαιωθεί ότι το εργαλείο λειτουργεί μόνο σε ένα δίκτυο ηλεκτρικής τροφοδοσίας που πληροί αυτές τις προδιαγραφές. Εάν χρειαστεί μπορείτε να ενημερωθείτε από την εταιρία ηλεκτροδότησης της περιοχής σας για την αντίσταση του συστήματος.

11.2 Σφικτήρας καλωδίου



Ο σφικτήρας καλωδίου εμποδίζει κατά τη διάρκεια των εργασιών την ακούσια αποσύνδεση του καλωδίου σύνδεσης και την πρόκληση βλάβης στο εργαλείο.

Το καλώδιο σύνδεσης θα πρέπει για το λόγο αυτό να είναι πάντα περασμένο στο σφικτήρα καλωδίου.

- Με το καλώδιο σύνδεσης (1) σχηματίστε μία θηλιά και περάστε την από το άνοιγμα (2).
- Περάστε τη θηλιά επάνω από το άγκιστρο (3) και σφίξτε την.

11.3 Θέση του χλοοκοπτικού μηχανήματος σε λειτουργία



Μη θέτετε το χλοοκοπτικό μηχανήμα σε λειτουργία όταν το εργαλείο βρίσκεται σε περιοχή με ψηλό χόρτο. Αν παρατηρήτε δυσκολία στην εκκίνηση του ηλεκτροκινητήρα, επιλέξτε υψηλότερη ρύθμιση ύψους κοπής.

- **1** Πιέστε και κρατήστε πιεσμένο το πλήκτρο ενεργοποίησης (1).
- **2** Τραβήξτε την μπάρα διακοπής του κινητήρα (2) προς το τιμόνι και κρατήστε την σε αυτήν τη θέση.
- Μπορείτε να αφήσετε το πλήκτρο ενεργοποίησης (1) μετά το πάτημα της μπάρας διακοπής του κινητήρα (2).

11.4 Θέση του χλοοκοπτικού μηχανήματος εκτός λειτουργίας



- Απελευθερώστε την μπάρα διακοπής του κινητήρα (1). Το μαχαίρι κοπής και ο ηλεκτροκινητήρας ακινητοποιούνται μετά από λίγο.

11.5 Μετάδοση κίνησης

Το χλοοκοπτικό **RME 545 V** διαθέτει σύστημα μετάδοσης κίνησης.

Η ταχύτητα μπορεί να ρυθμιστεί αδιαβάθμητα **κατά** την πορεία, **χωρίς** να χρειαστεί να απενεργοποιηθεί η μετάδοση κίνησης:

2,4 km/h – 4,0 km/h

Ενεργοποίηση μετάδοσης κίνησης:



- Θέστε τον ηλεκτροκινητήρα σε λειτουργία. (⇒ 11.3)
- Τραβήξτε προς το τιμόνι και κρατήστε την μπάρα μετάδοσης κίνησης (1). Η μετάδοση κίνησης ενεργοποιείται και το χλοοκοπτικό αρχίζει να κινείται προς τα μπροστά.



Αποφύγετε τις ζημιές στο εργαλείο!

Πιέζετε πάντα την μπάρα μετάδοσης κίνησης τελείως (μέχρι τέρμα) ώστε να αποφευχθούν οι ζημιές στο κιβώτιο μετάδοσης.

Ρύθμιση ταχύτητας κίνησης:

Αποφύγετε τις ζημιές στο εργαλείο!

Μετακινήστε το μοχλό μετάδοσης κίνησης Varío (2) μόνον όταν ο ηλεκτροκινητήρας βρίσκεται σε λειτουργία.

- **Μείωση ταχύτητας:**
Πιέστε τον μοχλό μετάδοσης κίνησης Varío (2) προς τα μπροστά κατά τη διάρκεια πορείας. 
- **Αύξηση ταχύτητας:**
Τραβήξτε τον μοχλό μετάδοσης κίνησης Varío (2) προς τα πίσω κατά τη διάρκεια πορείας. 

Απενεργοποίηση μετάδοσης κίνησης:



- Αφήστε την μπάρα μετάδοσης κίνησης (1). Η μετάδοση κίνησης απενεργοποιείται και το χλοοκοπτικό ακινητοποιείται. Ο ηλεκτροκινητήρας συνεχίζει να λειτουργεί.

11.6 Εκκένωση του χορτοσυλλέκτη



Κίνδυνος τραυματισμών!

Πριν από την αφαίρεση του χορτοσυλλέκτη θέστε εκτός λειτουργίας τον ηλεκτροκινητήρα και αποσυμπλέξτε το μαχαίρι και περιμένετε να ακινητοποιηθεί.



Ένας γεμάτος χορτοσυλλέκτης μπορεί να ζυγίζει έως και **16 kg**.

- Ξεκρεμάστε και αποθέστε τον χορτοσυλλέκτη. (⇒ 8.5)
- Ανοίξτε το χορτοσυλλέκτη από την ασφάλεια (1). Αναδιπλώστε και κρατήστε το επάνω μέρος χορτοσυλλέκτη (2). Αναδιπλώστε προς τα πίσω το χορτοσυλλέκτη και αδειάστε το υλικό κοπής. Μπορείτε να αδειάσετε εύκολα τον χορτοσυλλέκτη κρατώντας τον από τις χειρολαβές (3, 4) του επάνω και κάτω τμήματος χορτοσυλλέκτη.
- Κλείστε το χορτοσυλλέκτη.
- Τοποθετήστε το χορτοσυλλέκτη. (⇒ 8.5)

12. Συντήρηση

12.1 Γενικά



Κίνδυνος τραυματισμών!

Προσέξτε ιδιαίτερα τις υποδείξεις ασφαλείας στο κεφάλαιο "Για τη δική σας ασφάλεια" (⇒ 4.).

Ετήσια συντήρηση από τον εμπορικό αντιπρόσωπο:

Το χλοοκοπτικό μηχάνημα θα πρέπει να ελέγχεται μία φορά ετησίως από τον εμπορικό αντιπρόσωπο. Η STIHL προτείνει τον εμπορικό αντιπρόσωπο STIHL.

12.2 Καθαρισμός εργαλείου



Χρονικό διάστημα συντήρησης: Έπειτα από κάθε χρήση

Με την προσεκτική μεταχείριση, το εργαλείο προστατεύεται από ζημιές και επιμηκύνεται η ωφέλιμη διάρκεια ζωής του.



Κίνδυνος τραυματισμών!

Σβήστε τον ηλεκτροκινητήρα, αποσυνδέστε το φις και αφήστε το εργαλείο να κρυώσει. Το εργαλείο βρίσκεται στην ασφαλή θέση καθαρισμού μόνο όταν το στόμιο εξαγωγής είναι ανοικτό.

- Τοποθετήστε το χλοοκοπτικό μηχάνημα σε μία σταθερή, οριζόντια και ομαλή επιφάνεια.
- Επιλέξτε την υψηλότερη σκάλα κοπής. (⇒ 8.4)
- Αφαιρέστε το χορτοσυλλέκτη. (⇒ 8.5)
- Αφήστε προς τα πίσω το τιμόνι (1).
- Ανοίξτε και κρατήστε ανοικτό το στόμιο εξαγωγής (2).
- Ανασηκώστε το εργαλείο από τη χειρολαβή μεταφοράς (3) και φέρτε το στη θέση καθαρισμού με τον τρόπο που απεικονίζεται.

Υποδείξεις για τον καθαρισμό:

- Καθαρίστε τον χορτοσυλλέκτη με τρεχούμενο νερό και βούρτσα, αφού τον απομακρύνετε από το εργαλείο.
- Καθαρίστε το εργαλείο από τις ακαθαρσίες με λίγο νερό, με μία βούρτσα ή ένα πανί. Καθαρίστε και το μαχαίρι κοπής. Μη ρίχνετε ποτέ νερό στα μέρη του ηλεκτροκινητήρα, τις μονώσεις, τα σημεία έδρασης.
- Με μια ξύλινη βέργα, αφαιρέστε αρχικά τα συσσωρευμένα υπολείμματα χόρτου.
- Εάν χρειαστεί, χρησιμοποιήστε κάποιο ειδικό καθαριστικό (π. χ. ειδικό καθαριστικό STIHL).
- Καθαρίστε καλά τις σχισμές αερισμού (μεταξύ του καλύμματος του ηλεκτροκινητήρα και του κάτω τμήματος του περιβλήματος) για να εξασφαλίσετε τη σωστή ψύξη του ηλεκτροκινητήρα.

12.3 Ηλεκτροκινητήρας, τροχοί και κιβώτιο μετάδοσης

Ο ηλεκτροκινητήρας δεν απαιτεί συντήρηση.

Τα ρουλεμάν των τροχών δεν χρειάζονται συντήρηση.

Το κιβώτιο μετάδοσης (RME 545 V) Vario δεν απαιτεί συντήρηση.

12.4 Επάνω τμήμα του τιμονιού

Χρονικό διάστημα συντήρησης: Πριν από κάθε χρήση

Ελέγξτε το επάνω τμήμα του τιμονιού για τυχόν φθορές – είναι επενδεδυμένο με μονωτικό υλικό. Σε περίπτωση που αυτή η

επένδυση έχει υποστεί φθορές, μην θέτετε σε λειτουργία το χλοοκοπτικό μηχάνημα και αντικαταστήστε το επάνω τμήμα του τιμονιού.

12.5 Συντήρηση του μαχαιριού κοπής



Χρονικό διάστημα συντήρησης: Πριν από κάθε χρήση



Κίνδυνος τραυματισμών!

Τα μαχαίρι φθείρεται με διαφορετικό τρόπο ανάλογα με τον τόπο και τον τρόπο χρήσης. Εάν χρησιμοποιείτε το εργαλείο σε αμώδες έδαφος ή συχνά υπό συνθήκες ξηρασίας, το μαχαίρι καταπονείται περισσότερο και φθείρεται γρηγορότερα. Ένα φθαρμένο μαχαίρι μπορεί να σπάσει και να προκαλέσει σοβαρούς τραυματισμούς. Για το λόγο αυτό θα πρέπει να τηρούνται πάντα οι υποδείξεις για τη συντήρηση του μαχαιριού.

- Γυρίστε το χλοοκοπτικό μηχάνημα στη θέση καθαρισμού. (⇒ 12.2)
- Καθαρίστε το μαχαίρι (1).
- Μετρήστε το **πάχος μαχαιριού** **A** σε περισσότερα σημεία με ένα παχύμετρο. Ειδικότερα, θα πρέπει να μετρήσετε και στην περιοχή των πτερυγίων του μαχαιριού.
A > 2 mm
- Τοποθετήστε τον **χάρακα** (2) στην μπροστινή ακμή του μαχαιριού και μετρήστε την **τροχισμένη επιφάνεια** **B**.
B < 5 mm

Αντικαταστήστε το μαχαίρι,

- αν έχει υποστεί φθορές (ρωγμές ή αυλακώσεις),

- αν οι τιμές της μέτρησης σε ένα ή περισσότερα σημεία έχουν φτάσει ή ξεπεράσει τα επιτρεπόμενα όρια.

Εάν στο χλοοκοπτικό έχει τοποθετηθεί ως ειδικό εξάρτημα το μαχαίρι πολλαπλών χρήσεων, ισχύουν άλλα όρια φθοράς (βλέπε οδηγίες χρήσης του εξαρτήματος).

12.6 Αφαίρεση και τοποθέτηση μαχαιριού κοπής



Αφαίρεση:

- Χρησιμοποιήστε ένα κατάλληλο ξύλο (1, περ. 60x60mm) για να κρατήσετε κόντρα το μαχαίρι (2).
- Ξεβιδώστε τη βίδα μαχαιριού (3) με ένα κλειδί SW 24.
- Αφαιρέστε το μαχαίρι (2).

Τοποθέτηση:



Κίνδυνος τραυματισμών!

Το μαχαίρι (2) επιτρέπεται να τοποθετηθεί μόνο με τον τρόπο που απεικονίζεται. Τα κυρτά πτερύγια του μαχαιριού πρέπει να δείχνουν προς τα επάνω.

Τηρείτε ακριβώς την προβλεπόμενη ροπή σύσφιξης της βίδας μαχαιριού, αφού από αυτήν εξαρτάται η ασφαλής στερέωση του κοπτικού εργαλείου. Ασφαλίστε τη βίδα μαχαιριού (3) επιπλέον με **Loctite 243**.

Αντικαθιστάτε την βίδα μαχαιριού (3) σε κάθε αλλαγή μαχαιριού.

- Καθαρίστε την επιφάνεια στήριξης του μαχαιριού και του χιτωνίου του μαχαιριού.

- Ελέγξτε τη ζυγοστάθμιση του μαχαριού. (⇒ 12.7)
- Τοποθετήστε το μαχαίρι (2) με τα κυρτά πτερύγια να δείχνουν προς τα επάνω (προς το εργαλείο).
- Χρησιμοποιήστε ένα κατάλληλο ξύλο (1, περ. 60x60mm) για να κρατήσετε κόντρα το μαχαίρι (2).
- Βιδώστε τη βίδα μαχαριού (3) και σφίξτε την.
Ροπή σύσφιξης:
15 - 20 Nm

12.7 Έλεγχος ζυγοστάθμισης μαχαριού



- Αφαιρέστε το μαχαίρι. (⇒ 12.6)
- Περάστε το κατσαβίδι (1) από την κεντρική οπή (2) του μαχαριού (3) και ευθυγραμμίστε οριζόντια το μαχαίρι. Εάν το μαχαίρι είναι σωστά ζυγοσταθμισμένο, θα παραμείνει σε οριζόντια θέση.
- Εάν το μαχαίρι κλίνει προς μία πλευρά, τροχίστε αυτήν την πλευρά μέχρι να αποκατασταθεί η ισορροπία. (⇒ 12.8)

12.8 Τρόχισμα του μαχαριού κοπής

Η STIHL προτείνει να αναθέσετε το τρόχισμα του μαχαριού σε έναν εμπορικό αντιπρόσωπο. Η λειτουργία του εργαλείου περιορίζεται εάν το μαχαίρι τροχιστεί λάθος (λανθασμένη γωνία τροχίσματος, σφάλμα ζυγοστάθμισης κλπ.).

Οδηγίες τροχίσματος:

- Αφαιρέστε το μαχαίρι κοπής. (⇒ 12.6)

- Ψύχετε το μαχαίρι κατά το τρόχισμα, π. χ. με νερό. Δεν πρέπει να εμφανιστεί μια μπλε απόχρωση. Σε αυτή την περίπτωση μειώνεται σημαντικά η κοπτική ικανότητα του μαχαριού.
- Τροχίστε ομοιόμορφα το μαχαίρι, προκειμένου να αποφύγετε τους κραδασμούς.
- Τηρείτε τη γωνία τροχίσματος των 30°.
- Μετά τη διαδικασία ακονίσματος αφαιρέστε με λεπτό γυαλόχαρτο τα γρέζια που έχουν σχηματιστεί στην ακμή κοπής.

12.9 Ρύθμιση ντίζας μετάδοσης κίνησης (RME 545 V)



Χρονικό διάστημα συντήρησης: Κατ' ανάγκη

Η τάση της ντίζας έχει ρυθμιστεί σωστά από τον κατασκευαστή.

Η διορθωτική ρύθμιση της ντίζας απαιτείται,

- όταν μετά από μεγαλύτερη διάρκεια χρήσης δεν εμπλέκεται σωστά η μετάδοση κίνησης με πατημένη την μπάρα μετάδοσης κίνησης.
- όταν η μετάδοση κίνησης παραμένει μόνιμα ενεργοποιημένη. – Αυτό σημαίνει ότι το χλοοκοπτικό μηχάνημα κινείται αθέλητα κατά την ενεργοποίηση του εργαλείου, παρόλο που δεν έχει πατηθεί η μπάρα μετάδοσης κίνησης.



Κίνδυνος τραυματισμών!

Η ντίζα μετάδοσης κίνησης θα πρέπει να είναι σωστά ρυθμισμένη, όταν χρησιμοποιείται το εργαλείο. Εάν χρειαστεί, επικοινωνήστε με τον εμπορικό αντιπρόσωπο. Η STIHL προτείνει τον εμπορικό αντιπρόσωπο STIHL.

Έλεγχος τάσης της ντίζας:

- Θέστε τον ηλεκτροκινητήρα εκτός λειτουργίας και αποσυνδέστε το φιλ.
- Τραβήξτε ταυτόχρονα την μπάρα μετάδοσης κίνησης και το χλοοκοπτικό μηχάνημα προς τα πίσω. Οι κινητήριοι τροχοί θα πρέπει να μπλοκάρουν στο ένα τρίτο της διαδρομής του μοχλού.

Ρύθμιση ντίζας:

- Γυρίζοντας τη βίδα ρύθμισης (1), αριστερά στο επάνω τμήμα του τιμονιού, προς την κατεύθυνση «+» αυξάνετε την τάση της ντίζας, γυρίζοντας προς την κατεύθυνση «-» μειώνετε την τάση.

12.10 Φύλαξη (χειμερινή παύση εργασιών)

Φυλάσσετε το εργαλείο σε ένα στεγνό, κλειστό και καθαρό από σκόνες χώρο. Βεβαιωθείτε ότι το εργαλείο βρίσκεται μακριά από τα παιδιά.

Αποθηκεύστε το χλοοκοπτικό εργαλείο μόνο σε κατάσταση ασφαλούς λειτουργίας, εάν χρειαστεί αναδιπλώστε το τιμόνι.

Διατηρήστε σφιγμένα όλα τα παξιμάδια, τους πείρους και τις βίδες, αντικαταστήστε τις υποδείξεις κινδύνου και προειδοποίησης του εργαλείου εάν έχουν γίνει δυσαναγνώστες και ελέγξτε ολόκληρο το εργαλείο για φθορές ή ζημιές. Αντικαταστήστε τα φθαρμένα ή ελαττωματικά μέρη.

Οι βλάβες του εργαλείου θα πρέπει να αποκατασταθούν πλήρως πριν από την αποθήκευση.

Σε περίπτωση ακινητοποίησης του χλοοκοπτικού εργαλείου για μεγαλύτερο χρονικό διάστημα (χειμερινή παύση εργασιών) θα πρέπει να δοθεί σημασία στα παρακάτω σημεία:

- Καθαρίστε σχολαστικά όλα τα εξωτερικά μέρη του εργαλείου.
- Λίπανση ή γρασάρισμα όλων των κινητών μερών.

13. Μεταφορά

13.1 Μεταφορά



Κίνδυνος τραυματισμών!

Πριν τη μεταφορά προσέξτε ιδιαίτερα τις υποδείξεις ασφαλείας στο κεφάλαιο «Για τη δική σας ασφάλεια». (⇒ 4.)

Κατά τη μεταφορά φοράτε πάντα τον κατάλληλο ρουχισμό ασφαλείας (υποδήματα ασφαλείας, κλειστά γάντια).

Πριν από την ανύψωση ή την μεταφορά αποσυνδέετε πάντοτε το ηλεκτρικό καλώδιο.

Μεταφορά του εργαλείου:

- Ανασηκώνετε το εργαλείο αποκλειστικά από τη χειρολαβή μεταφοράς (1) και από το τιμόνι (2). Φροντίζετε πάντα για επαρκή απόσταση του χλοοκοπτικού από το σώμα, ειδικότερα από τα πόδια σας.



Πρόσδεση του εργαλείου:

- Ασφαλίστε το εργαλείο στην επιφάνεια φόρτωσης από πιθανή μετατόπιση κατά τη μεταφορά και μεταφέρετέ το αποκλειστικά σε όρθια θέση, στηριζόμενο στους 4 τροχούς.



- Στερεώστε τα σχοινιά ή τους ιμάντες στο επάνω τμήμα του περιβλήματος (3).

14. Ελαχιστοποίηση φθορών και αποφυγή βλαβών

Σημαντικές υποδείξεις σχετικά με τη συντήρηση και τη φροντίδα της ομάδας προϊόντων

Χλοοκοπτικό μηχάνημα, χειροκίνητο και ηλεκτρικό (STIHL RME)

Η εταιρία STIHL δεν φέρει καμία ευθύνη για υλικές ζημιές και σωματικές βλάβες που θα προκληθούν από τη μη τήρηση των υποδείξεων που αναφέρονται στις οδηγίες χρήσης, και ειδικότερα αυτές που αφορούν την ασφάλεια, τον χειρισμό και τη συντήρηση, ή από τη χρήση μη εγκεκριμένων προσαρτημάτων ή ανταλλακτικών.

Παρακαλούμε τηρήστε οπωσδήποτε τις υποδείξεις που ακολουθούν, προκειμένου να αποτρέψετε τις βλάβες και την υπερβολική φθορά του εργαλείου STIHL:

1. Αναλώσιμα υλικά

Πολλά μέρη του εργαλείου STIHL, ακόμη και μετά από προβλεπόμενη χρήση, παρουσιάζουν φυσιολογική φθορά και θα πρέπει να αντικατασταθούν εγκαίρως, ανάλογα με τον τρόπο και τη διάρκεια χρήσης.

Εδώ συμπεριλαμβάνονται μεταξύ άλλων τα εξής:

- Μαχαίρι
- Χορτοσυλλέκτης
- Λωρίδες τριβής
- Ιμάντας (RME 545 V)

2. Τήρηση των υποδείξεων των οδηγιών χρήσης

Η χρήση, η συντήρηση και η αποθήκευση του εργαλείου STIHL θα πρέπει να πραγματοποιούνται προσεκτικά και με τον τρόπο που αναφέρεται σε αυτές τις οδηγίες χρήσης. Όλες οι βλάβες και οι ζημιές που προκλήθηκαν από τη μη τήρηση των υποδείξεων ασφαλείας, χειρισμού και συντήρησης, βαρύνουν αποκλειστικά και μόνο το χρήστη.

Αυτό ισχύει ειδικά για:

- ακατάλληλο καλώδιο προέκτασης (διατομή).
- λανθασμένη ηλεκτρική σύνδεση (τάση).
- μη εγκεκριμένες από τη STIHL μετατροπές του προϊόντος.
- χρήση εργαλείων ή εξαρτημάτων που είναι χαμηλής ποιότητας, ακατάλληλα ή μη εγκεκριμένα για το εργαλείο.
- μη προβλεπόμενη χρήση του προϊόντος.
- χρήση του προϊόντος σε αθλητικές δραστηριότητες ή διαγωνισμούς.
- έμμεσες ζημιές που προκαλούνται από συνεχιζόμενη χρήση του προϊόντος με ελαττωματικά εξαρτήματα.

3. Εργασίες συντήρησης

Όλες οι εργασίες που αναφέρονται στην παράγραφο «Συντήρηση» θα πρέπει να διεξάγονται σε τακτά χρονικά διαστήματα.

Σε περίπτωση που αυτές οι εργασίες δεν μπορούν να πραγματοποιηθούν από το χρήστη, θα πρέπει να δοθεί σχετική εντολή εργασιών σε έναν εμπορικό αντιπρόσωπο.

Η STIHL προτείνει, οι εργασίες συντήρησης και οι επισκευές να πραγματοποιούνται μόνο από έναν εμπορικό αντιπρόσωπο STIHL.

Οι εμπορικοί αντιπρόσωποι STIHL παρακολουθούν τακτικά εκπαιδευτικά σεμινάρια και έχουν στη διάθεσή τους τις απαραίτητες τεχνικές πληροφορίες.

Εάν δεν πραγματοποιηθούν αυτές οι εργασίες, μπορεί να προκληθούν ζημιές, για τις οποίες ευθύνεται αποκλειστικά και μόνο ο χρήστης.

Εδώ συμπεριλαμβάνονται μεταξύ άλλων:

- Ζημιές στον ηλεκτροκινητήρα λόγω ανεπαρκούς καθαρισμού της εισαγωγής αέρα ψύξης (εγκοπές αναρρόφησης).
- Διαβρώσεις και άλλες επακόλουθες ζημιές από τη μη προβλεπόμενη σωστή αποθήκευση και φύλαξη.
- Βλάβες στο εργαλείο από τη χρήση ανταλλακτικών χαμηλής ποιότητας.
- Ζημιές λόγω μη έγκαιρης ή ανεπαρκούς συντήρησης ή ζημιές από εργασίες συντήρησης και επισκευής που δεν πραγματοποιήθηκαν στα συνεργεία των εμπορικών αντιπροσώπων.

15. Προστασία περιβάλλοντος



Το κομμένο χόρτο δεν πρέπει να απορρίπτεται αλλά να διατίθεται για χώνευση.

Οι συσκευασίες, το εργαλείο και τα πρόσθετα εξαρτήματα κατασκευάζονται από ανακυκλώσιμα υλικά και θα πρέπει να απορρίπτονται ανάλογα.

Η φιλική προς το περιβάλλον απόρριψη και ο διαχωρισμός των απορριμμάτων βοηθάει στην επαναχρησιμοποίηση ανακυκλώσιμων υλικών. Για το λόγο αυτό, μετά την πάροδο της συνηθισμένης διάρκειας χρήσης, το εργαλείο θα πρέπει να παραδίδεται σε κάποιο κέντρο συλλογής υλικών. Για την απόρριψη προσέξτε ιδιαίτερα τις υποδείξεις στο κεφάλαιο "Απόρριψη" (⇒ 4.9).

Απευθυνθείτε σε ένα κέντρο ανακύκλωσης ή στον εμπορικό αντιπρόσωπο για να μάθετε πώς γίνεται η σωστή απόρριψη αυτών των προϊόντων.

16. Συνηθισμένα ανταλλακτικά

Μαχαίρι κοπής:
6340 702 0100

Βίδα μαχαιριού:
6340 760 2801



Η βίδα μαχαιριού πρέπει να αντικαθίσταται σε κάθε αλλαγή μαχαιριού. Τα ανταλλακτικά διατίθενται από τους εμπορικούς αντιπροσώπους της STIHL.

17. Πιστοποιητικό συμβατότητας ΕΕ

**17.1 Χλοοκοπτικά μηχανήματα STIHL
RME 545.0, RME 545.0 C, RME 545.0 V**

Η STIHL Tirol GmbH
Hans Peter Stihl-Straße 5
6336 Langkampfen
Αυστρία

πιστοποιεί με αποκλειστική ευθύνη ότι

- Κατασκευαστικός τύπος: Ηλεκτρικό χλοοκοπτικό

- Εταιρεία κατασκευής: STIHL
- Τύπος: RME 545.0, RME 545.0 C, RME 545.0 V
- Πλάτος κοπής: 43 cm
- Αριθμός αναγνώρισης σειράς: 6340

συμμορφώνεται με τις σχετικές διατάξεις των Ευρωπαϊκών Οδηγιών 2000/14/EC, 2006/42/EC, 2014/30/EU, 2011/65/EU και 2009/125/EC και έχει εξελιχθεί και κατασκευαστεί σύμφωνα με τα παρακάτω πρότυπα που βρίσκονταν σε ισχύ κατά την ημερομηνία παραγωγής: EN 60335-1, EN 60335-2-77, EN 55014-1, EN 55014-2, EN 61000-3-2 και EN 61000-3-11.

Κοινοποιημένη αρχή:
TÜV Rheinland LGA Products GmbH
Tillystraße 2
90431 Nürnberg, DE

Για τον υπολογισμό της μετρημένης και εγγυημένης στάθμης θορύβου εφαρμόστηκε η Ευρωπαϊκή Οδηγία 2000/14/EC, Παράρτημα VIII.

- Μετρημένη στάθμη θορύβου: 93,6 dB(A)
- Εγγυημένη στάθμη θορύβου: 94 dB(A)

Τα Τεχνικά Έγγραφα φυλάσσονται από τη STIHL Tirol GmbH.

Το έτος κατασκευής και ο αριθμός εργαλείου αναγράφονται επάνω στο χλοοκοπτικό μηχανήμα.

Langkampfen, 20.01.2021

STIHL Tirol GmbH
FN 46276 d, Πρωτοδικείο Innsbruck

κατ' εντολή

Matthias Fleischer, διευθυντής τμήματος
Έρευνας και Ανάπτυξης

κατ' εντολή

Sven Zimmermann, διευθυντής τμήματος
Ποιότητας

18. Τεχνικά στοιχεία

RME 545.0, RME 545.0 C, RME 545.0 V:

Αναγνώριση σειράς	6340
Κινητήρας, τύπος κατασκευής	Ηλεκτροκινητήρας
Τάση	230 V~
Λήψη ισχύος (EU) 2019/1781	1600 W
Συχνότητα	50 Hz
Ασφάλεια	10 A
Κατηγορία προστασίας	II
Βαθμός προστασίας	IPX 4

Διάταξη κοπής	Μπάρα μαχαριού
Πλάτος κοπής	43 cm
Αριθμός στροφών της διάταξης κοπής	2800 στροφές/λεπτό
Κίνηση μπάρας μαχαριού	μόνιμη
Ροπή σύσφιξης βίδας μαχαριού	15 - 20 Nm
Ø τροχού μπροστά	180 mm
Ø τροχού πίσω	200 mm
RME 545.0 V: Μετάδοση στους πίσω τροχούς	Κιβώτιο μετάδοσης Vario
Χωρητικότητα χορτοσυλλέκτη	60 l
Ύψος κοπής	25 - 80 mm
Μήκος	147 cm
Πλάτος	48 cm
Ύψος	102 cm

Βάρος:

RME 545.0	26 kg
RME 545.0 C	29 kg
RME 545.0 C (GB)	30 kg
RME 545.0 V	32 kg

Εκπομπές θορύβου:

Μέτρηση κατά 2000/14/EG:	
Εγγυημένη στάθμη θορύβου $L_{WA,d}$	94 dB(A)
Αστάθεια K_{WA}	0,8 dB(A)
Μέτρηση κατά EN 60335-2-77:	
Στάθμη ηχοπίεσης στη θέση εργασίας	
L_{pA}	82 dB(A)
Αστάθεια K_{pA}	2 dB(A)

Κραδασμοί στο χέρι:

Αναφερόμενη χαρακτηριστική τιμή ταλαντώσεων κατά EN 12096:	
Τιμή μέτρησης a_{hw}	2,80 m/sec ²
Αστάθεια K_{hw}	1,40 m/sec ²
Μέτρηση κατά EN 20643, EN 60335-2-77	

18.1 REACH

Το REACH είναι ένα κανονισμός της ΕΕ για την καταγραφή, αξιολόγηση και πιστοποίηση χημικών ουσιών.

Πληροφορίες για την συμμόρφωση με τον κανονισμό REACH (ΕΕ) αρ. 1907/2006 παρέχονται στο www.stihl.com/reach.

19. Εντοπισμός βλαβών

✘ αναζητήστε ενδεχομένως έναν εμπορικό αντιπρόσωπο, η STIHL προτείνει τον εμπορικό αντιπρόσωπο της STIHL.

Βλάβη:

Ο ηλεκτροκινητήρας δεν λειτουργεί

Πιθανή αιτία:

- Δεν υπάρχει τροφοδοσία τάσης
- Βλάβη στην πρίζα/καλώδιο σύνδεσης ή το διακόπτη
- Δεν έχει πατηθεί το πλήκτρο ενεργοποίησης
- Ο ηλεκτροκινητήρας καταπονείται υπερβολικά λόγω ψηλού ή βρεγμένου χόρτου
- Έχει ενεργοποιηθεί η προστασία του ηλεκτροκινητήρα
- Το περιβλήμα του συγκροτήματος κοπής έχει βουλώσει

- Βλάβη στην ασφάλεια του φικς (έκδοση GB)

Αντιμετώπιση:

- Ελέγξτε την ασφάλεια (⇒ 11.1)
- Ελέγξτε ή αντικαταστήστε το καλώδιο/φικς/διακόπτη (⇒ 11.1)
- Πιέστε το πλήκτρο ενεργοποίησης (⇒ 11.3)
- Μη θέτετε τον ηλεκτροκινητήρα σε λειτουργία όταν το εργαλείο βρίσκεται σε περιοχή με ψηλό χόρτο, προσαρμόστε το ύψος κοπής (⇒ 8.4)
- Αφήστε το εργαλείο να κρυνώσει (⇒ 9.4)
- Καθαρίστε το περίβλημα του χλοοκοπτικού μηχανήματος (⇒ 12.2)
- Αντικαταστήστε την ασφάλεια στο φικς (✘)

Βλάβη:

Συχνή ενεργοποίηση ασφάλειας δικτύου

Πιθανή αιτία:

- ακατάλληλο καλώδιο ηλεκτρικής σύνδεσης
- Υπερφόρτωση δικτύου
- Το μηχάνημα καταπονείται υπερβολικά κατά την κοπή ψηλού ή βρεγμένου χόρτου

Αντιμετώπιση:

- Χρησιμοποιήστε κατάλληλο καλώδιο σύνδεσης (⇒ 11.1)
- Συνδέστε το εργαλείο σε άλλο ηλεκτρικό κύκλωμα
- Προσαρμόστε το ύψος και την ταχύτητα κοπής στις υπάρχουσες συνθήκες (⇒ 8.4)

Βλάβη:

Έντονοι κραδασμοί κατά τη διάρκεια λειτουργίας

Πιθανή αιτία:

- Έχει χαλαρώσει η βίδα του μαχαιριού
- Το μαχαίρι δεν είναι ζυγοσταθμισμένο

- Η στερέωση του ηλεκτροκινητήρα έχει χαλαρώσει

Αντιμετώπιση:

- Σφίξτε τη βίδα του μαχαιριού (⇒ 12.6)
- Τροχίστε (ζυγοσταθμίστε) το μαχαίρι ή αντικαταστήστε το (⇒ 12.8)
- Ελέγξτε την κοχλιοσύνδεση του ηλεκτροκινητήρα, εάν χρειάζεται σφίξτε τις βίδες (✘)

Βλάβη:

Προβληματική κοπή, το χόρτο κιτρινίζει

Πιθανή αιτία:

- φθαρμένα ή στομωμένα μαχαίρια κοπής
- Η ταχύτητα προώθησης είναι μεγάλη σε σχέση με το ύψος κοπής

Αντιμετώπιση:

- Αντικαταστήστε ή τροχίστε το μαχαίρι (⇒ 12.8)
- Μειώστε την ταχύτητα προώθησης και/ή επιλέξτε το σωστό ύψος κοπής (⇒ 8.4)

Βλάβη:

Δυσκολία στην ενεργοποίηση του ηλεκτροκινητήρα ή μειωμένη απόδοση ηλεκτροκινητήρα.

Πιθανή αιτία:

- Κοπή ψηλού ή βρεγμένου χόρτου
- Το περίβλημα του συγκροτήματος κοπής έχει βουλώσει

Αντιμετώπιση:

- Προσαρμόστε το ύψος και την ταχύτητα κοπής στις υπάρχουσες συνθήκες (⇒ 8.4)
- Καθαρίστε το περίβλημα (πριν τον καθαρισμό τραβήξτε το καλώδιο από τη πρίζα) (⇒ 12.2)

Βλάβη:

Το κανάλι εκτόξευσης έχει βουλώσει

Πιθανή αιτία:

- Το μαχαίρι έχει φθαρεί
- Κοπή ψηλού ή βρεγμένου χόρτου

Αντιμετώπιση:

- Αντικαταστήστε το μαχαίρι (⇒ 12.6)
- Προσαρμόστε το ύψος και την ταχύτητα κοπής στις υπάρχουσες συνθήκες (⇒ 8.4)

Βλάβη:

RME 545 V: Δεν μεταδίδεται κίνηση με το πάτημα της μπάρας μετάδοσης κίνησης

Πιθανή αιτία:

- Λανθασμένη ρύθμιση της ντίζας μετάδοσης κίνησης
- Βλάβη ντίζας μετάδοσης κίνησης (π. χ. έχει τσακίσει)
- Φθορά ιμάντα
- Βλάβη στο κιβώτιο μετάδοσης

Αντιμετώπιση:

- Ελέγξτε τη ρύθμιση της ντίζας (⇒ 12.9)
- Αντικαταστήστε την ντίζα (✘)
- Αντικαταστήστε τον ιμάντα (✘)
- Αντικαταστήστε το κιβώτιο μετάδοσης (✘)

Βλάβη:

RME 545 V: Η ρύθμιση ταχύτητας στο κιβώτιο Varío δε λειτουργεί

Πιθανή αιτία:

- Ο μοχλός μετάδοσης κίνησης Varío έχει μετακινηθεί προς τη λάθος κατεύθυνση

- Η ντίζα μετάδοσης κίνησης Vario έχει φύγει από τη θέση της ή έχει υποστεί φθορά (π. χ. έχει τσακίσει)

Αντιμετώπιση:

- Μετακινήστε τον μοχλό μετάδοσης κίνησης Vario προς τη σωστή κατεύθυνση (⇒ 11.5)
- Περάστε ή αντικαταστήστε τη ντίζα της μετάδοσης κίνησης Vario (✖)

Αυτός θα επιβεβαιώσει στα προτυπωμένα πεδία την εκτέλεση των εργασιών συντήρησης.

 Η συντήρηση πραγματοποιήθηκε στις

 Ημερομηνία επόμενης συντήρησης

20. Πρόγραμμα συντήρησης

20.1 Βεβαίωση παράδοσης

Μοντέλο: _____

Αριθμός σειράς:

<input type="text"/>	<input type="text"/>	<input type="text"/>	<input type="text"/>	<input type="text"/>	<input type="text"/>	<input type="text"/>	<input type="text"/>	<input type="text"/>	<input type="text"/>
----------------------	----------------------	----------------------	----------------------	----------------------	----------------------	----------------------	----------------------	----------------------	----------------------

Ημερομηνία:

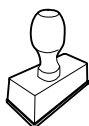

Επόμενη συντήρηση

Ημερομηνία:

20.2 Βεβαίωση συντήρησης

Για την εκτέλεση των εργασιών συντήρησης παραδώστε αυτές τις οδηγίες χρήσης στον εμπορικό αντιπρόσωπο STIHL.



Уважаемый клиент,

мы рады, что вы выбрали изделие STIHL. Мы разрабатываем и производим продукцию высочайшего качества, соответствующую потребностям наших клиентов. Наша продукция обеспечивает высокую надежность даже при экстремальных нагрузках.

STIHL – это и высочайшее качество обслуживания. Наши представители всегда готовы провести для Вас компетентную консультацию и инструктаж, а также обеспечить обширную техническую поддержку.

Мы благодарим Вас за доверие и желаем приятных впечатлений от Вашего нового изделия STIHL.



Д-р Николас Штиль

**ВАЖНО! ПЕРЕД ПРИМЕНЕНИЕМ
ОЗНАКОМИТЬСЯ И СОХРАНИТЬ.**

1. Содержание

О пользовании данной инструкцией по эксплуатации	404	Рекомендации по работе	415
Общие сведения	404	Общие сведения	415
Указание по чтению инструкции по эксплуатации	404	Правильная нагрузка электродвигателя	416
Варианты для различных стран	405	При блокировке ножа косилки	416
Описание устройства	405	Тепловая защита электродвигателя от перегрузки	416
Техника безопасности	405	Рабочая зона пользователя	416
Общие сведения	405	Защитные устройства	416
Предупреждение – опасность из-за электрического тока	407	Защитные устройства	416
Рабочая одежда и средства защиты	408	Управление обеими руками	416
Транспортировка устройства	408	Тормоз останки электродвигателя	416
Перед работой	408	Введение устройства в работу	417
Во время работы	409	Подсоединение устройства к электрической сети	417
Техническое обслуживание, очистка, ремонт и хранение	411	Ограничитель длины кабеля	417
Хранение при длительных перерывах в работе	412	Включение газонокосилки	417
Утилизация	412	Выключение газонокосилки	417
Описание символов	412	Привод движения	417
Комплект поставки	413	Опустошение травосборника	418
Подготовка устройства к работе	413	Техническое обслуживание	418
Общая информация	413	Общая информация	418
Монтаж ведущей ручки	413	Очистка устройства	418
Монтаж держателя кабеля	413	Электродвигатель, колеса и коробка передач	419
Монтаж травосборника	414	Верхняя часть ведущей ручки	419
Элементы управления	414	Техническое обслуживание ножа косилки	419
Общая информация	414	Демонтаж и монтаж ножа косилки	419
Складывание ведущей ручки	414	Проверка балансировки ножа	420
Регулировка высоты ведущей ручки	414	Заточка ножа косилки	420
Центральная регулировка высоты скашивания	414		

Регулировка троса привода движения (RME 545 V)	420
Хранение в зимний период	421
Транспортировка	421
Транспортировка	421
Сведение к минимуму износа и предотвращение повреждений	421
Охрана окружающей среды	422
Стандартные запчасти	422
Декларация изготовителя о соответствии директивам EU	423
Газонокосилка STIHL RME 545.0, RME 545.0 C, RME 545.0 V	423
Знаки соответствия	423
Установленный срок службы	423
Штаб-квартира STIHL	423
Дочерние компании STIHL	423
Представительства STIHL	424
Импортеры STIHL	424
Технические данные	424
REACH	425
Поиск неисправностей	425
График сервисного обслуживания	426
Подтверждение передачи	426
Подтверждение сервисного обслуживания	426

2. О пользовании данной инструкцией по эксплуатации

2.1 Общие сведения

Данная инструкция по эксплуатации является переводом оригинальной инструкции по эксплуатации производителя согласно директиве ЕС 2006/42/ЕС.

Компания STIHL постоянно работает над усовершенствованием ассортимента своей продукции, поэтому мы оставляем за собой право на изменения внешнего вида поставляемых изделий, технологии и оснащения. Вследствие этого претензии в отношении технических данных или рисунков этой брошюры не принимаются.

В данной инструкции по эксплуатации могут быть описаны модели, которые доступны не во всех странах.

Данная инструкция по эксплуатации защищена законодательством об авторском праве. Все авторские права сохраняются, в частности на тиражирование, перевод и обработку с использованием электронных систем.

2.2 Указание по чтению инструкции по эксплуатации

На рисунках и в текстах описывается определенная последовательность операций.

В данной инструкции по эксплуатации поясняются все пиктограммы, которые нанесены на устройстве.

Направление взгляда:

Направление взгляда, принятое в инструкции по эксплуатации при употреблении терминов «слева» и «справа»:

Пользователь стоит за устройством и смотрит вперед по направлению движения.

Ссылка на главу:

Для ссылок на соответствующие главы и подразделы с целью подробных объяснений используется стрелка. В следующем примере приведена ссылка на главу: (⇒ 3.)

Обозначение разделов текста:

Описанные указания могут выглядеть, как в следующих примерах.

Операции, требующие вмешательства пользователя:

- Ослабить винт (1) с помощью отвертки, нажать рукоятку (2) ...

Общее перечисление:

- Применение изделия для спортивных мероприятий или конкурсов

Тексты с дополнительной значимостью:

Разделы текста с дополнительной значимостью помечены в инструкции по эксплуатации одним из приведенных далее символов для обращения на них особого внимания.



Опасность!

Предупреждает об опасности несчастных случаев и получения тяжелых травм для людей.

Требуется соблюдать определенные правила поведения и воздерживаться от нарушений.



Предупреждение!

Опасность травматизма для людей. Соблюдение определенных правил поведения предотвращает возможные или вероятные травмы.



Осторожно!

Получения легких травм или нанесения материального ущерба можно избежать, соблюдая определенные правила поведения.



Указание

Информация для оптимального использования устройства и предотвращения возможных ошибок управления.

Тексты с ссылками на рисунки:

Рисунки, поясняющие пользование устройством, находятся в самом начале инструкции по эксплуатации.

Символ фотоаппарата служит для связи рисунков на страницах с рисунками с соответствующей частью текста в инструкции по эксплуатации.



2.3 Варианты для различных стран

Компания STIHL поставляет устройства в зависимости от страны назначения с разными штекерами и выключателями.

На рисунках изображены устройства с евроштекерами, подключение устройств с другими типами штекеров к сети производится аналогичным путем.

3. Описание устройства



- 1 Верхняя часть ведущей ручки
- 2 Поворотная ручка
- 3 Фирменная табличка с паспортными данными и номером машины
- 4 Кожух электродвигателя
- 5 Ручка
- 6 Противоизносная планка
- 7 Индикатор высоты скашивания
- 8 Центральная регулировка высоты скашивания
- 9 Поворотная ручка для регулировки высоты ведущей ручки
- 10 Травосборник
- 11 Верхняя часть корпуса
- 12 Откидная крышка
- 13 Индикатор заполнения травосборника
- 14 Бугель останки двигателя
- 15 Кнопка включения
- 16 Рукоятка регулируемого привода (RME 545 V)
- 17 Бугель привода движения (RME 545 V)
- 18 Подключение к сети

4. Техника безопасности

4.1 Общие сведения



При работе с устройством необходимо обязательно соблюдать данные требования по технике безопасности.



Перед первым вводом в работу необходимо внимательно прочитать всю инструкцию по эксплуатации. Инструкцию по эксплуатации следует бережно сохранять для дальнейшего пользования.

Соблюдение этих мер предосторожности необходимо для обеспечения Вашей безопасности, однако их перечень не является полным. Применять устройство следует в соответствии с чувством здравого смысла и ответственности, не забывая при этом, что пользователь несет ответственность за несчастные случаи с другими лицами или за их собственность.

Ознакомьтесь с элементами управления и особенностями применения устройства.

Работать с устройством разрешается только лицам, изучившим инструкцию по эксплуатации и имеющим навыки управления устройством. Перед первым вводом устройства в эксплуатацию пользователь должен пройти квалифицированный инструктаж, ориентированный на практический опыт. Пользователь

должен пройти инструктаж по безопасному обращению с устройством у продавца или другого специалиста.

В частности, в ходе этого инструктажа пользователю следует разъяснить, что работа с устройством требует особой осмотрительности и концентрации внимания.

Даже если вы эксплуатируете данное устройство надлежащим образом, не стоит забывать про возможность возникновения остаточных рисков.



Опасность для жизни вследствие удушья!

Опасность удушья для детей во время игр с упаковочным материалом. Упаковочный материал следует непременно хранить в недоступном для детей месте.

Устройство со всем навесным оборудованием можно передавать или отдавать только тем пользователям, которые, в принципе, знакомы с данной моделью и обслуживанием устройства. Устройство необходимо передавать всегда с инструкцией по эксплуатации.

Пользоваться устройством разрешается только, находясь в хорошем физическом и психическом состоянии. Если у Вас имеются проблемы со здоровьем, то следует обратиться к врачу и выяснить, можно ли Вам работать с устройством. Запрещается работать с устройством после употребления алкогольных напитков, наркотиков или приема лекарств, которые могут оказать негативное влияние на реакции работающего.

Необходимо убедиться, что пользователь физически, психически и умственно в состоянии управлять устройством и работать с ним. Если пользователь обладает физическими, психическими или умственными недостатками, он может работать с устройством только под надзором ответственного лица, или следуя его указаниям.

Следует убедиться, что пользователь достиг совершеннолетия или обучен соответствующей профессии согласно национальным правилам.

Устройство разработано для личного использования.

Внимание – опасность несчастных случаев!

Устройство предназначено только для скашивания газонов. Иное применение запрещено. Оно может привести к опасным последствиям или повреждению устройства.

Из-за опасности получения травм пользователем устройство запрещается применять для следующих работ (неполное перечисление):

- для подрезки веток, зеленых ограждений и кустов,
- для подрезки вьющихся растений,
- для ухода за растениями на крышах и в ящиках на балконах,
- для измельчения обрезков деревьев и кустарников,
- для очистки дорожек (всасыванием, продувкой),

- для выравнивания поверхности почвы, например, при наличии земляных холмиков, сделанных кротами,
- для транспортировки срезанной травы, кроме подачи ее в предназначенный для этого травосборник.

Из соображений безопасности запрещается любое изменение на устройстве, за исключением квалифицированной установки принадлежностей, допущенных компанией STIHL. Кроме того, изменение устройства приводит к лишению права на гарантийный ремонт. Сведения о разрешенных к использованию принадлежностях вы получите у дилеров STIHL.

Запрещены изменения устройства с целью увеличения мощности или частоты вращения двигателя внутреннего сгорания или электродвигателя.

Запрещается использование устройства для транспортировки предметов, животных или людей, в особенности детей.

Особую осторожность следует проявлять при применении устройства в зонах зеленых насаждений, парках, на спортплощадках, на улицах и предприятиях лесного и сельского хозяйств.

Отпускайте машину только на ровном месте, чтобы случайное откатывание с него было исключено.



Внимание! Опасность для здоровья вследствие вибрации! Чрезмерная нагрузка, вызванная вибрациями, может нанести ущерб

системе кровообращения и нервной системе, особенно у лиц с нарушениями кровообращения. При появлении симптомов, которые могут появиться из-за вибрационной нагрузки, необходимо обратиться к врачу.

Нижеуказанные симптомы появляются в основном в пальцах, на руках или запястных суставах (неполный перечень примеров):

- потеря чувствительности,
- боли,
- миастения,
- дисхромия кожи,
- неприятные явления формикации.

Необходимо обеими руками крепко, но без напряжения, удерживать ведущую ручку в предусмотренных местах.

Необходимо спланировать рабочее время так, чтобы можно было длительное время избегать чрезмерных нагрузок.

4.2 Предупреждение – опасность из-за электрического тока



Внимание! Опасность поражения электрическим током!

Особенно важными для обеспечения безопасности электрооборудования являются сетевой и соединительный кабели, сетевая вилка, выключатель. Чтобы избежать опасности поражения электрическим током, не разрешается использовать кабели, соединители и вилки, имеющие повреждения или несоответствующие предписаниям.

Поэтому регулярно проверяйте соединительный кабель на отсутствие признаков повреждения или износа (наличие трещин изоляции).

Устройство следует вводить в работу только с размотанным сетевым кабелем.

При использовании кабельного барабана кабель должен быть полностью размотан перед началом эксплуатации.

Никогда не используйте поврежденный удлинительный кабель. Поврежденные кабели следует заменять новыми, нельзя производить ремонт удлинительных кабелей.

Запрещается пользоваться устройством, если кабели повреждены или изношены. В особенности



проверять сетевой соединительный кабель на отсутствие признаков повреждений и старения.

Работы по техобслуживанию и ремонту сетевых кабелей разрешается выполнять только специально обученному персоналу.

Опасность поражения электрическим током!

Запрещено подключать поврежденный кабель к сети и прикасаться к поврежденному кабелю, пока он не отсоединен от сети.

Опасность поражения электрическим током!

Не разрешается использовать сетевой кабель, соединители и вилки, имеющие повреждения или несоответствующие предписаниям.

Касаться режущих механизмов (ножей) можно лишь в том случае, когда устройство отсоединено от электросети.

Всегда следить за тем, чтобы используемые сетевые кабели имели достаточную защиту.



Хотя электродвигатель защищен от водяных брызг, устройство запрещается использовать во время дождя, а также в условиях влажности.

Следует использовать только удлинительные кабели во влагозащитном исполнении, подходящие для применения с устройством (⇒ 11.1).

При кошении кабель должен находиться на удалении от ножа.

Вилку соединительного кабеля надо вынимать из розетки, а не тянуть за соединительный кабель.

Если устройство подключено к источнику питания, то необходимо следить за тем, чтобы не допустить его повреждений из-за возможных колебаний тока.

Устройство подключать только к блоку электропитания, который защищен автоматическим предохранительным выключателем, срабатывающим при появлении утечки тока (ток отключения макс. 30 мА). Более подробную информацию можно получить у электромонтажника.

Для обеспечения электробезопасности электрокабель должен быть всегда правильно установлен на ведущей ручке.

4.3 Рабочая одежда и средства защиты



При работе всегда носить прочную обувь с нескользкой подошвой. Нельзя работать босиком или, например, в сандалиях.



Кроме того, во время работ по техобслуживанию и очистке, а также при транспортировке устройства следует надевать прочные перчатки, не носить распущенными длинные волосы и покрывать их (использовать головной убор, шапку и т. п.).



При заточке ножа косилки необходимо пользоваться подходящими защитными очками.

Работать с устройством разрешается только в длинных брюках и в плотно прилегающей одежде.

Нельзя надевать свободную одежду, которая может зацепиться за движущиеся узлы (рычаги управления), также не разрешается носить украшения, галстуки и шарфы.

4.4 Транспортировка устройства

Для предотвращения травм острыми и горячими частями устройства следует работать в перчатках.

Перед транспортировкой следует выключить устройство, отсоединить сетевую кабель и дождаться полной остановки ножа.

Устройство следует транспортировать только при остывшем электродвигателе.

Учитывать вес устройства и при необходимости использовать для погрузки подходящие средства (погрузочные платформы, подъемные приспособления).

Устройство и транспортируемые узлы устройства (например, травосборник) должны быть зафиксированы на погрузочной платформе с помощью достаточного количества крепежных средств (ремней, тросов и т. д.).

При подъеме и переносе не допускать прикосновений к ножу косилки.

Соблюдать указания, содержащиеся в главе «Транспортировка». В ней описано, как поднимать или закреплять устройство. (⇒ 13.)

При транспортировке устройства необходимо соблюдать местные законодательные предписания, в особенности по безопасности погрузки и транспортировке предметов на погрузочных платформах.

4.5 Перед работой

Следует удостовериться, что с устройством работают только те лица, которые знакомы с инструкцией по эксплуатации.

Для устройств по уходу за садовыми участками с двигателями внутреннего сгорания или электродвигателями следует соблюдать муниципальные предписания по продолжительности работы.

Тщательно осмотреть участок, на котором будет работать устройство, и убрать все камни, палки, проволоку, кости и иные посторонние предметы, которые могли бы быть захвачены вверх. В высокой траве можно не заметить препятствия (например, пни и корни деревьев).

Поэтому перед работой с устройством на газонном участке следует пометить все скрытые объекты (препятствия), которые невозможно убрать.

Перед использованием устройства следует заменять поврежденные и изношенные детали. Необходимо вовремя обновлять на устройстве нечитаемые или поврежденные наклейки с предупреждениями и указаниями об имеющихся опасностях. Новые наклейки и все остальные запасные части имеются у дилеров STIHL.

Устройство разрешается использовать только в технически безопасном состоянии. Перед каждым использованием устройства следует проверять

- установлено ли устройство в соответствии с предписаниями;

- безупречно ли состояние режущего инструмента и всего режущего механизма (ножа косилки, крепежных элементов, корпуса косилочного механизма). Особое внимание следует обращать на фиксированное положение, повреждения (насечки или трещины), а также износ.
- безупречно ли состояние и правильно ли функционируют защитные устройства (например, откидная крышка, корпус, ведущая ручка, бугель остановки двигателя).
- полностью ли смонтирован и не поврежден ли травосборник; запрещается использовать поврежденный травосборник.
- работает ли тормоз остановки электродвигателя.

В случае необходимости выполнить все требуемые работы или обратиться к дилеру. Компания STIHL рекомендует обращаться к дилеру STIHL.

Следует соблюдать требования главы «Опасности из-за электрического тока» (⇒ 4.2).

Запрещается включать электродвигатель без правильно установленного ножа. Опасность перегрева электродвигателя!

4.6 Во время работы



Не работать, если в опасной зоне находятся животные или люди, особенно дети.

Запрещается удалять или переключать установленные на устройстве переключающие и предохранительные устройства. В

частности, ни в коем случае не фиксировать бугель остановки двигателя на стойке ведущей ручки (например, путем связывания).

Ведущая ручка всегда должна быть смонтирована надлежащим образом. Запрещается внесение изменений в ее конструкцию. Запрещается начинать работу устройства со сложной ведущей ручкой.

Ни в коем случае не закреплять предметы на ведущей ручке (например, рабочую одежду). Не допускать наматывания удлинительного кабеля вокруг ведущей ручки.

Следует работать только при дневном свете или хорошем искусственном освещении.

Нельзя работать при температурах окружающей среды ниже +5°C.

Нельзя работать с устройством во время дождя и грозы, особенно в случае опасности удара молнии.

При наличии влажной поверхности неустойчивое положение пользователя увеличивает опасность несчастного случая.

Следует работать, соблюдая особую осторожность, чтобы не подскользнуться. По возможности избегать применения устройства на влажной поверхности.

Не оставлять устройство под дождем.

Включение устройства:

Включение устройства производить с осторожностью, соблюдая указания главы «Введение устройства в работу». (⇒ 11.)

Ноги должны находиться на достаточном расстоянии от режущего инструмента.

При включении устройство должно стоять на ровной поверхности.

Перед включением и в процессе включения нельзя опрокидывать устройство.

Не производить включения электродвигателя, если канал выброса не закрыт откидной крышкой или травосборником.

Необходимо избегать частых включений в течение короткого периода времени, в особенности не допускайте «игр» с кнопкой включения. Опасность перегрева электродвигателя!

Работы на склонах:

Наклонные участки всегда обрабатывать в поперечном направлении, ни в коем случае не в продольном направлении. Если пользователь при косьбе в продольном направлении потеряет контроль, это может привести к тому, что он попадет под работающее устройство.

Будьте особо осторожны, если Вы меняете направление движения на склоне.

Всегда следите за тем, чтобы состояние склонов было хорошим, и избегайте работ с устройством на слишком крутых склонах.

Из соображений безопасности запрещено использовать устройство на склонах крутизной более 25° (46,6 %).
Опасность получения травм!

Угол наклона 25° соответствует вертикальному подъему 46,6 см при 100 см горизонтали.

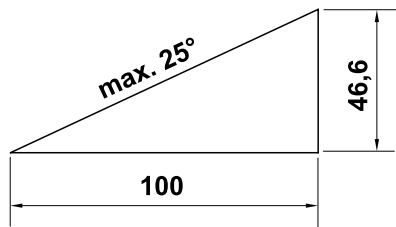

Во время работы:



Внимание! Опасность получения травм!

Никогда не класть руки или ноги на вращающиеся детали или под них. Запрещено прикасаться к вращающемуся ножу. Необходимо всегда находиться на некотором расстоянии от отверстия для выброса. Всегда соблюдать безопасное расстояние от устройства, обеспеченное ведущей ручкой.



Не пытаться осматривать нож во время работы устройства. Запрещается открывать

откидную крышку и/или снимать травосборник до полной остановки ножа косилки. Вращающийся нож может стать причиной получения травм.

Передвигайтесь с устройством только в темпе шага – при работе быстрое передвижение запрещено. Вследствие быстрого перемещения возрастает опасность несчастных случаев из-за спотыкания, скольжения и т. д.

Будьте особо осторожны, если Вы поворачиваете устройство или подвигаете его к себе.

Опасность споткнуться!

Запрещается поднимать или переносить устройство с работающим электродвигателем или с подключенным к электросети сетевым кабелем.

Необходимо огибать невидимые объекты на луговине (брызгальные установки для газонов, забитые в почву сваи, водяные вентили, фундаменты, электрические кабели и т. п.). Наезд на такие посторонние объекты запрещен.

Соблюдайте особую осторожность при использовании устройства вблизи склонов, кромок участков, канав и прудов. В частности следует выдерживать достаточное расстояние до подобных опасных зон.

Если режущий инструмент или устройство задела какое-либо препятствие или посторонний предмет, необходимо выключить электродвигатель, отсоединить сетевую кабель и произвести осмотр.



Следить за инерционным движением режущего инструмента, которое длится несколько секунд до полной остановки.

Необходимо выключать электродвигатель,

- если устройство требуется слегка наклонить при транспортировке по участку, лишенному травы,
- если устройство перемещается к скашиваемому участку и обратно,
- перед тем как снять травосборник,
- перед тем как установить высоту срезания.



Выключить электродвигатель, вынуть сетевой штекер и убедиться в полной остановке режущего инструмента:

- перед тем как выполнить разблокирование или устранить забивания в желобе выброса;
- если режущий инструмент задел какой-либо посторонний предмет. Режущий инструмент необходимо проверить на возможные повреждения. Запрещается приводить в действие устройство с поврежденным или погнутым ножевым валом или валом электродвигателя. **Опасность травматизма из-за дефектных деталей!**
- перед тем как выполнить проверку устройства, очистку или рабочие операции на нем (например, перед настройкой высоты скашивания, откидыванием/установкой ведущей ручки в заданное положение);
- прежде чем оставить устройство, или если устройство находится без надзора;
- перед подъемом или переносом устройства;
- перед транспортировкой;
- если был задет посторонний предмет или устройство демонстрирует чрезмерно высокий уровень вибрации. В этих случаях необходимо проверить устройство, в особенности режущий механизм (ножи, ножевой вал, крепление ножа), на отсутствие повреждений и выполнить необходимый ремонт, прежде чем снова приступить к работе.



Опасность травмирования!

Наличие сильной вибрации, как правило, свидетельствует о неисправности.

Запрещается приводить устройство в действие, например, с поврежденным или погнутым ножевым валом или с поврежденным или погнутым ножом косилки.

При отсутствии необходимых знаний следует поручить требуемый ремонт специалисту — компания STIHL рекомендует обращаться в специализированный центр STIHL.

В результате колебаний напряжения, вызванных этим устройством при пуске, в случае неблагоприятных параметров сети можно повредить другое оборудование, подключенное к той же электрической цепи. Во избежание подобной ситуации необходимо принять соответствующие меры (например, подключение данного оборудования к другой электрической цепи, эксплуатация устройства в электрической цепи с более низким полным сопротивлением).

4.7 Техническое обслуживание, очистка, ремонт и хранение



Перед проведением всех работ на устройстве, перед установкой или его очисткой, а также перед проверкой того,

не запутан или не поврежден ли соединительный кабель, необходимо выключить устройство и извлечь вилку из сети.

Перед установкой на хранение в закрытом помещении, перед работами по техническому обслуживанию и очистке следует дождаться охлаждения устройства.

Очистка:

После работы все устройство необходимо тщательно очистить. (⇒ 12.2)

Запрещается использовать аппарат для очистки высокого давления, а также промывать устройство струями воды (например, при помощи садового шланга).

Запрещается использовать агрессивные чистящие средства. Они могут повредить пластмассу и металл, что может вызвать нарушение безопасной эксплуатации устройства STIHL.

С целью исключения возгорания отверстия охлаждения между кожухом электродвигателя и корпусом должны быть чистыми, например, от травы, соломы, мха, листьев или вытекшей смазки.

Работы по техническому обслуживанию:

Разрешается выполнять только те работы по техническому обслуживанию, которые описаны в данной инструкции по эксплуатации. Все другие работы должны производиться дилером. Для получения необходимых сведений и помощи обращайтесь **всегда** к дилеру. Компания STIHL рекомендует выполнять работы по техническому обслуживанию и ремонты только у дилеров STIHL.

Дилеры STIHL регулярно предоставляют программы обучения и техническую информацию.

Необходимо использовать только инструменты, принадлежности или навесные устройства, допущенные STIHL для данного устройства, или технически аналогичные узлы. В ином случае нельзя исключить несчастные случаи, приводящие к получению травм или повреждению устройства. При возникновении вопросов обращаться к дилеру.

Оригинальные инструменты, принадлежности и запчасти STIHL по своим качествам оптимально соответствуют устройству и удовлетворяют требованиям пользователя. Оригинальные запасные части STIHL опознаются по номеру запасной части STIHL, по надписи STIHL и при необходимости по знаку запасных частей STIHL. На маленьких деталях знак может стоять также отдельно.

Наклейки с предупреждениями и указаниями следует всегда содержать в чистом и хорошо читабельном состоянии. Поврежденные или утерянные наклейки необходимо заменить новыми оригинальными, которые можно получить у дилеров STIHL. При замене узла или детали новым узлом или деталью, следить, чтобы новые части получили такие же наклейки, как и прежние узлы и детали.

При работе с режущим механизмом необходимо всегда носить прочные рабочие перчатки и соблюдать предельную осторожность.

Для того чтобы устройство работало надежно, следует затягивать все гайки, болты и винты до упора, в особенности винт ножа.

Регулярно проверяйте все устройство и травосборник – особенно перед установкой на хранение (например, в зимний период) – на отсутствие износа и повреждений. Из соображений безопасности необходимо сразу заменять изношенные или поврежденные детали, обеспечивая тем самым надежную работу устройства.

В случае снятия каких-либо деталей или защитных приспособлений во время проведения работ по техническому обслуживанию их необходимо немедленно снова установить на место в соответствии с предписаниями.

Регулярно проверять надежность крепления ножа косилки, отсутствие повреждений и износа на нем.

4.8 Хранение при длительных перерывах в работе

Оставшее устройство необходимо хранить в сухом и закрытом помещении.

Необходимо исключить вероятность пользования устройством посторонними лицами (например, детьми).

Перед установкой на хранение (например, в зимний период) устройство следует тщательно очищать.

Хранить устройство в состоянии готовности к эксплуатации.

Ставьте машину на хранение на ровном месте, чтобы исключить ее случайное откатывание.

4.9 Утилизация

Следует обеспечить надлежащую утилизацию отслужившего устройства. Перед утилизацией устройство следует привести в непригодное состояние. Во избежание несчастных случаев в первую очередь убирать сетевой кабель или электрокабель, идущий к электродвигателю.

Опасность получения травм из-за режущего инструмента!

Ни в коем случае не оставлять отслужившее устройство без присмотра. Обеспечить, чтобы устройство и режущий инструмент хранились в недоступном для детей месте.

5. Описание символов



Внимание!

Перед вводом в эксплуатацию прочитайте и соблюдайте инструкцию по эксплуатации и указания по технике безопасности.



Опасность травмирования!

Запрещено присутствие посторонних лиц в опасной зоне.

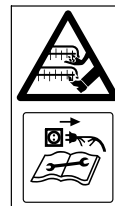

Опасность травмирования!

Руки и ноги держать на расстоянии от ножей. Обращаться осторожно с острым ножом косилки. Нож косилки продолжает вращаться по инерции в течении нескольких секунд после выключения (тормоз двигателя/ ножа). Двигатель следует выключить и вынуть вилку из сети: перед работами с режущим инструментом, а также перед работами по техническому обслуживанию и очистке, перед проверкой соединительного кабеля на отсутствие запутывания или повреждения и перед тем, как оставить устройство.



Опасность поражения электрическим током!

Соединительный кабель должен находиться на безопасном расстоянии от режущего инструмента.



Не работать во время дождя или во влажном окружении.



RME 545 C, RME 545 V:

Включить электродвигатель.



RME 545 C, RME 545 V:

Выключить электродвигатель.

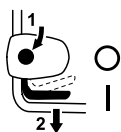

RME 545:

Включить электродвигатель.

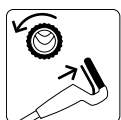

RME 545 V:

Включить привод движения.

6. Комплект поставки



Поз.	Наименование	Шт.
A	Базовое устройство	1
B	Нижняя часть травосборника	1
C	Верхняя часть травосборника	1
D	Палец	2
E	Держатель кабеля RME 545 C, RME 545 V	2
F	Защита от перегиба кабеля RME 545, RME 545 C RME 545 V	1 2
G	Винт с полупотайной головкой	2
H	Поворотная ручка	2
I	Втулка ведущей ручки	2
J	Шайба RME 545	2
K	Зажим кабеля RME 545	2

Поз.	Наименование	Шт.
–	Инструкция по эксплуатации	1

7. Подготовка устройства к работе

7.1 Общая информация



Опасность получения травм

Следует соблюдать предписания по технике безопасности в главе «Техника безопасности» (⇒ 4.).

- Для выполнения всех описанных работ устройство должно быть горизонтально установлено на ровном и твердом основании.

7.2 Монтаж ведущей ручки

Установка втулок ведущей ручки:

- Надеть втулки (I) на ведущую ручку (1). Расположить четырехгранное отверстие с внутренней стороны ведущей ручки, отверстия в ведущей ручке и четырехгранное отверстие во втулке ведущей ручки должны совпадать.

Монтаж ведущей ручки:

- Установить ведущую ручку (1) на обе нижние части ведущей ручки (2).
- Вставить винты с полупотайной головкой (G) в отверстия изнутри наружу и закрепить, закрутив шайбы (J – для RME 545) и поворотные ручки (H).



1 Монтаж защиты от перегиба кабеля справа:



Установить защиту от перегиба кабеля (F) только так, как показано на рисунке. Кабель (3) должен быть проложен под ведущей ручкой. При необходимости перед монтажом ослабить поворотную ручку (H).

- Кабель (3) вложить в защиту от перегиба кабеля (F).
- Защиту от перегиба кабеля вставить сначала в верхнее отверстие (4) нижней части ведущей ручки.
- Затем защелкнуть защиту от перегиба кабеля в нижнем продольном отверстии (5) нижней части ведущей ручки.

2 Монтаж защиты от перегиба кабеля слева (RME 545 V):

- Монтаж защиты от перегиба кабеля (F) справа осуществляется тем же способом, что и монтаж слева. Трос (6) должен быть вложен в защиту от перегиба кабеля и проведен под ведущей ручкой.

7.3 Монтаж держателя кабеля

RME 545 C, RME 545 V:



- Вставить держатели кабеля (E) слева и справа в углубления на корпусе (1) и повернуть к верхней части ведущей ручки.
- Вложить кабель или трос в держатель кабеля.

- Слегка нажимая на держатель кабеля, защелкнуть его в двух предусмотренных для этого отверстиях.

RME 545:



Опасность поражения электрическим током!

Чтобы не повредить изолирующее покрытие ведущей ручки, на зажимы кабеля следует нажимать только рукой и не использовать для этого инструменты (например, молоток, отвертку).

- Прижать зажимы кабеля (К) к верхней части ведущей ручки. Расстояние между верхним зажимом кабеля и выключателем: **25 - 27 см**
- Вложить кабель в оба зажима кабеля, как показано на рисунке. Закрыть язычок (2) и защелкнуть его.

7.4 Монтаж травосборника



- Установить верхнюю часть травосборника (С) на нижнюю часть травосборника (В).
- Пальцы (D) следует вдавить изнутри в предусмотренные для этого отверстия.
- Слегка нажимая на верхнюю часть травосборника, зафиксировать ее в нижней части травосборника.
- Установить травосборник. (⇒ 8.5)

8. Элементы управления

8.1 Общая информация



Опасность получения травм

Следует соблюдать предписания по технике безопасности в главе «Техника безопасности» (⇒ 4.).

- Для выполнения всех описанных работ устройство должно быть горизонтально установлено на ровном и твердом основании.

8.2 Складывание ведущей ручки



Опасность заземления!

Откинуть верхнюю часть ведущей ручки можно, отвинтив поворотные ручки. Поэтому при завинчивании поворотных ручек следует удерживать верхнюю часть ведущей ручки рукой в наивысшем положении.

- Отсоединить сетевой кабель.

Положение при транспортировке — для удобной транспортировки и компактного хранения:

- Отвинтить поворотные ручки (1) настолько, чтобы они свободно вращались. Выточки предохраняют поворотные ручки от полного самоотворачивания с винтов (защита от утери).
- Сложить верхнюю часть ведущей ручки (2) и оставить ее на нижней части корпуса или на кожухе электродвигателя.

Рабочее положение — для выполнения работ с устройством:

- Откинуть верхнюю часть ведущей ручки (2) назад и удерживать ее рукой.
- Завинтить поворотные ручки (1).

8.3 Регулировка высоты ведущей ручки



Ведущую ручку (1) можно фиксировать в **3** положениях:

- I низкий уровень
- II средний уровень
- III высокий уровень

- Отсоединить поворотную ручку регулировки высоты ведущей ручки (2), повернув ее против часовой стрелки (примерно на 5 оборотов).
- Удерживая ведущую ручку (1) двумя руками, привести ее в требуемое положение, двигая вверх или вниз. Следить за одинаковой регулировкой ведущей ручки слева и справа.
- Снова закрутить поворотную ручку регулировки высоты ведущей ручки (2) по часовой стрелке.

8.4 Центральная регулировка высоты скашивания



Можно устанавливать **7** уровней высоты скашивания.

Уровень **1**: **25 мм**

Уровень **7**: **80 мм**

- Взять устройство за рукоятку (1), потянуть переводной рычаг (2) вверх и удерживать его в этом положении, чтобы вывести из фиксированного положения. Выбрать нужную высоту скашивания, перемещая устройство вверх или вниз.
- Высота скашивания отображается на индикаторе высоты срезания (3).
- Снова отпустить переводной рычаг (2) и зафиксировать регулировку высоты скашивания.

8.5 Установка и снятие травосборника



Установка:

- Открыть откидную крышку (1) и удерживать ее.
- Травосборник (2) вставить углублениями (3) в крепления (4) на устройстве.
- Снова закрыть откидную крышку (1) вручную.

Снятие:

- Открыть откидную крышку (1) и удерживать ее.
- Приподнять травосборник (2) вверх, извлечь из креплений (4) и снять его.
- Снова закрыть откидную крышку (1) вручную.

8.6 Индикатор заполнения травосборника



Поток воздуха, создаваемый ножом, поднимает индикатор заполнения травосборника (1). Если

травосборник заполнен, поток воздуха останавливается. При недостаточном потоке воздуха индикатор заполнения травосборника (1) возвращается в исходное положение. Это является указанием на опустошение травосборника.

Неограниченная функция индикатора заполнения травосборника возможна только при оптимальном потоке воздуха. Внешние воздействия, такие как влажная, густая или высокая трава, низкие уровни среза, загрязнение или тому подобное, могут влиять на поток воздуха и работу индикатора заполнения травосборника.

A Травосборник заполняется:

B Травосборник заполнен:

- Опустошить заполненный травосборник (⇒ 11.6).

9. Рекомендации по работе

9.1 Общие сведения



Опасность получения травм!
Образующиеся переплетения кабеля следует сразу же распутывать.

Во время кошения соединительный кабель должен находиться позади пользователя. Соединительные кабели можно при кошении случайно порезать или споткнуться об них. В связи с этим существует большой риск несчастного случая. Вследствие вышеуказанного скашивание производить только в таких условиях, чтобы соединительный кабель всегда лежал видимым на уже скошенной участке.

Чтобы иметь красивый газон с густой травой, необходимо часто подрезать траву, скашивая ее коротко.

При жарком и сухом климате не следует слишком коротко подрезать траву, так как газон на солнце выгорает и приобретает непривлекательный вид!

Наиболее красивый вид постриженного газона обеспечивается в результате использования острого ножа, поэтому его необходимо регулярно затачивать (у дилеров STIHL).

9.2 Правильная нагрузка электродвигателя

Не включать газонокосилку в высокой траве или при самой низкой высоте срезания.

Газонокосилку разрешается нагружать только таким образом, чтобы частота вращения электродвигателя при этом снижалась незначительно.

При снижающейся частоте вращения выбрать более высокий уровень высоты срезания и/или уменьшить скорость движения.

9.3 При блокировке ножа косилки

Немедленно выключить электродвигатель и вынуть вилку из сети. Затем устранить причину неисправности.

9.4 Тепловая защита электродвигателя от перегрузки

Если при работе электродвигатель испытывает перегрузку, то встроенное устройство тепловой защиты автоматически отключает его.

Причины перегрузки:

- кошение слишком высокой травы или слишком низко установленная высота срезания,
- слишком высокая скорость движения,
- некачественная очистка канала охлаждающего воздуха (канал всасывания)
- нож косилки затуплен или изношен,

- неподходящий или слишком длинный соединительный кабель (падение напряжения) (⇒ 11.1).

Повторный ввод в эксплуатацию

Приблизительно через 10 мин. остывания (зависит от температуры окружающей среды) следует вновь обычно включить устройство (⇒ 11.).

9.5 Рабочая зона пользователя



- Из соображений безопасности пользователь при работающем электродвигателе должен всегда находиться в рабочей зоне за ведущей ручкой. Всегда соблюдать безопасное расстояние от устройства, обеспеченное ведущей ручкой.
- Управление газонокосилкой разрешается выполнять только одному человеку, посторонним лицам запрещено находиться в опасной зоне. (⇒ 4.)

10. Защитные устройства

Для безопасного управления и защиты от неправильного использования устройство оснащено многочисленными защитными устройствами.



Опасность получения травм!

Если у одного из защитных устройств обнаруживается дефект, то работа устройства запрещена. Компания STIHL рекомендует обращаться в таком случае к дилерам STIHL.

10.1 Защитные устройства

Газонокосилка оснащена защитными устройствами, которые предотвращают непреднамеренный контакт с ножом косилки и выбрасываемой срезанной травой.

Защитными устройствами считаются корпус, откидная крышка, травосборник и надлежащим образом установленная ведущая ручка.

10.2 Управление обеими руками

Электродвигатель можно включать лишь в том случае, если кнопку включения нажать правой рукой и удерживать ее в нажатом положении, а затем левой рукой потянуть бугель остановки двигателя к ведущей ручке.

10.3 Тормоз остановки электродвигателя

После отпущивания рычага остановки двигателя нож косилки полностью останавливается менее чем через 3 секунды.

Встроенный механизм тормоза остановки электродвигателя сокращает время движения по инерции до полной остановки ножа.

 После включения электродвигателя нож начинает вращаться, при этом слышен создаваемый потоком воздуха шум. Время движения по инерции соответствует продолжительности создания этого шума после выключения электродвигателя. Время можно измерить с помощью секундомера.

11. Введение устройства в работу

11.1 Подсоединение устройства к электрической сети

 **Опасность поражения электрическим током!**
Следует соблюдать предписания по технике безопасности, приведенные в главе «Техника безопасности» (⇒ 4.2).

При применении кабельного барабана соединительный кабель должен быть полностью раскручен, иначе из-за электрического сопротивления могут возникнуть потери мощности и перегрев.

В качестве соединительных кабелей разрешается применять только кабели, которые имеют изоляцию не хуже, чем следующие провода в обрезиненных трубках:

H07 RN-F DIN/VDE 0282

Минимальное поперечное сечение:
до 25 м в длину: 3 x 1,5 мм²
до 50 м в длину: 3 x 2,5 мм²

Соединители соединительных кабелей должны быть выполнены из резины или обтянуты резиной и соответствовать следующему стандарту:
DIN/VDE 0620

Напряжение и частота сети должны совпадать с данными на фирменной табличке с паспортными данными или данными, приведенными в главе «Технические данные» (⇒ 18.).

Сетевой соединительный кабель должен быть достаточно защищен (⇒ 18.).

Данное устройство предназначено для эксплуатации в сети с полным сопротивлением системы $Z_{\text{макс.}}$ в точке распределения (абонентское ответвление) с максимальным значением **0,47 Ом** (при 50 Гц).

Пользователь должен удостовериться, что устройство работает только в электрической сети, соответствующей указанным условиям. В случае необходимости полное сопротивление системы можно узнать в местной службе электроснабжения.

11.2 Ограничитель длины кабеля



Во время работы ограничитель длины кабеля предотвращает непреднамеренное отключение соединительного кабеля и тем самым возможное повреждение электроразъема на устройстве.

Поэтому соединительный кабель должен быть вставлен в ограничитель длины кабеля.

- Соединительный кабель (1) сложить в петлю и продеть ее в отверстие (2).

- Надеть петлю на крюк (3) и затянуть.

11.3 Включение газонокосилки



 Не включать газонокосилку в высокой траве. При затрудненном запуске электродвигателя увеличить высоту скашивания.

- **1** Нажать кнопку включения (1) и удерживать ее нажатой.
- **2** Потянуть бугель остановки двигателя (2) к ведущей ручке и удерживать в этом положении.
- Кнопку включения (1) можно отпускать после задействования бугеля остановки двигателя (2).

11.4 Выключение газонокосилки



- Отпустить бугель остановки двигателя (1). После кратковременного движения по инерции электродвигатель и нож косилки полностью останавливаются.

11.5 Привод движения

Газонокосилка **RME 545 V** оснащена приводом движения.

Скорость привода можно плавно регулировать **во время** движения, **не** выключая привод движения:
2,4 км/ч – 4,0 км/ч

Включение привода движения:



- Включить электродвигатель. (⇒ 11.3)

- Потянуть бугель привода движения (1) к ведущей ручке и удерживать его в этом положении. Привод движения включается, и газонокосилка начинает движение вперед.

Не допускать повреждений устройства!

Во избежание последующих повреждений устройства бугель привода движения следует всегда приводить в действие полностью (до упора).

Регулировка скорости движения:

Не допускать повреждений устройства!

Рукоятку регулируемого привода (2) задействовать только при работающем электродвигателе.

- **Уменьшение** скорости движения:  перевести рукоятку регулируемого привода (2) вперед во время движения.

- **Увеличение** скорости движения:  потянуть рукоятку регулируемого привода (2) назад во время движения.

Выключение привода движения:



- Отпустить бугель привода движения (1). Привод движения выключается, и газонокосилка останавливается. Электродвигатель продолжает работать.

11.6 Опустошение травосборника



Опасность травмирования!

Перед снятием травосборника выключить электродвигатель и дождаться полной остановки ножа косилки.



Залитый до отказа травосборник может весить до **16 кг**.

- Снять и поставить травосборник в сторону. (⇒ 8.5)
- Открыть травосборник за фиксирующую планку (1). Раскрыть верхнюю часть травосборника (2) и удерживать ее. Опрокинуть травосборник назад и выгрузить срезанную траву. Ручки (3, 4) на верхней и нижней частях травосборника позволяют хорошо удерживать и удобно опустошать травосборник.
- Закрыть травосборник.
- Установить травосборник. (⇒ 8.5)

12. Техническое обслуживание

12.1 Общая информация



Опасность получения травм!

Следует соблюдать предписания по технике безопасности в главе «Техника безопасности» (⇒ 4.).

Ежегодное техническое обслуживание дилером:

Газонокосилку следует ежегодно проверять у дилера. Компания STIHL рекомендует обращаться к дилеру STIHL.

12.2 Очистка устройства



Периодичность технического обслуживания: после каждого применения

Тщательный уход за устройством защищает его от повреждений и увеличивает срок службы.



Опасность травмирования!

Отключить электродвигатель, вынуть сетевой штекер и дождаться охлаждения устройства.

Устройство надежно стоит в положении для очистки только с открытой откидной крышкой.

- Поставить газонокосилку на твердое, горизонтальное и ровное основание.
- Выбрать максимальный уровень скашивания. (⇒ 8.4)
- Снять травосборник. (⇒ 8.5)
- Отвести ведущую ручку (1) назад.
- Открыть откидную крышку (2) и удерживать ее.
- Приподнять устройство спереди за ручку для переноса (3) и установить его в положение для очистки, как показано на рисунке.

Указания по очистке:

- Травосборник очистить проточной водой и щеткой в стороне от устройства.

- Загрязнения устройства следует удалять небольшим количеством воды с помощью щетки или тряпки. Очистке подлежит также нож косилки. Запрещается направлять струи воды на узлы электродвигателя, уплотнения, опорные места.
- Предварительно удалить остатки травы деревянной палочкой.
- При необходимости следует применять специальный очиститель (например, специальный очиститель STIHL).
- Для обеспечения достаточного охлаждения электродвигателя следует очищать от загрязнений воздушные каналы (между кожухом электродвигателя и нижней частью корпуса).

12.3 Электродвигатель, колеса и коробка передач

Электродвигатель не требует технического обслуживания.

Подшипники колес не требуют технического обслуживания.

Регулируемая коробка передач (RME 545 V) не нуждается в техобслуживании.

12.4 Верхняя часть ведущей ручки

Периодичность технического обслуживания:
перед каждым использованием

Проверить верхнюю часть ведущей ручки на наличие повреждений – она имеет изолирующее покрытие. Если

оно повреждено, газонокосилку не включать, заменить верхнюю часть ведущей ручки.

12.5 Техническое обслуживание ножа косилки



Периодичность технического обслуживания:
перед каждым применением



Опасность травмирования!

В зависимости от места и продолжительности эксплуатации ножи подвержены износу в различной степени. При эксплуатации устройства на песчаной поверхности или при частой эксплуатации в условиях пониженной влажности нагрузка на нож повышается, и он изнашивается быстрее. Изношенный нож может сломаться и стать причиной получения серьезных травм. Поэтому следует всегда соблюдать инструкции по техобслуживанию ножа.

- Перевернуть газонокосилку в положение для очистки. (⇒ 12.2)
- Очистить нож (1).
- Проверить толщину ножа **A** в нескольких местах с помощью штангенциркуля. В первую очередь измерить толщину в области закрылков ножа.
A > 2 мм
- Приложить линейку (2) к передней кромке ножа и измерить **размер стачивания B**.
B < 5 мм

Нож подлежит замене,

- если он поврежден (насечки, трещины),
- если замеренные значения в одном или нескольких местах достигли указанных величин или превышают допустимые пределы.

Если на газонокосилке установлен многофункциональный нож из специальных принадлежностей, то действуют другие значения предела износа (см. «Инструкцию по эксплуатации принадлежности»).

12.6 Демонтаж и монтаж ножа косилки



Демонтаж:

- Для удержания ножа (2) использовать подходящий деревянный брусок (1, прилб. 60x60 мм).
- Выкрутить винт ножа (3) с помощью гаечного ключа размером 24.
- Снять нож (2).

Монтаж:



Опасность травмирования!

Нож (2) разрешено устанавливать только так, как изображено на рисунке. Изогнутые закрылки ножа должны быть обращены вверх.

Строго соблюдать предписанный момент затяжки винта ножа, так как от этого зависит надежность крепления режущего инструмента. Дополнительно зафиксировать винт ножа (3), используя средство фиксации резьбы **Loctite 243**.

При каждой замене ножа винт ножа (3) также подлежит замене.

- Очистить поверхность контакта ножа и втулку ножа.
- Проверить балансировку ножа. (⇒ 12.7)
- Нож (2) следует устанавливать изогнутыми закрылками вверх (по направлению к устройству).
- Для удержания ножа (2) использовать подходящий деревянный брусок (1, прибл. 60x60 мм).
- Вкрутить винт ножа (3) и затянуть его до упора.
Момент затяжки:
15 - 20 Нм

12.7 Проверка балансировки ножа



- Снять нож. (⇒ 12.6)

- Вставить отвертку (1) в центральное отверстие (2) ножа (3) и выровнять нож по горизонтали.
При правильной балансировке нож остается в горизонтальном положении.
- Если нож наклоняется в сторону, то следует заточить эту сторону ножа настолько, чтобы восстановить балансировку. (⇒ 12.8)

12.8 Заточка ножа косилки

STIHL рекомендует выполнять заточку ножа косилки специалисту. Неправильно заточенный нож (неправильный угол заточки, дисбаланс и т. п.) ухудшает функционирование устройства.

Руководство по заточке:

- Снять нож косилки. (⇒ 12.6)
- При заточке нож следует охлаждать, например, водой. Нельзя допускать появления синеватого цвета, так как в этом случае уменьшается долговечность ножа.
- Затачивать ножи равномерно, чтобы избежать вибраций вследствие дисбаланса.
- Угол заточки должен составлять 30°.
- После заточки образовавшиеся на режущей кромке во время заточки заусенцы следует удалять при необходимости мелкой наждачной бумагой.

12.9 Регулировка троса привода движения (RME 545 V)



Периодичность технического обслуживания: по потребности

Нужное натяжение троса установлено на заводе-изготовителе.

Регулировка троса требуется:

- если после продолжительной эксплуатации привод движения не включается при задействованном бугеле привода движения;
- если привод движения постоянно включен. Это означает, что газонокосилка произвольно начинает работать при включении устройства, хотя бугель привода движения не задействован.



Опасность травмирования!

При работе с устройством необходимо правильно отрегулировать трос привода движения. При необходимости следует обратиться в специализированный центр. Компания STIHL рекомендует обращаться к дилеру STIHL.

Контроль натяжения троса:

- Отключить электродвигатель и вынуть сетевой штекер.
- Задействовать бугель привода движения и одновременно потянуть газонокосилку назад. Начиная примерно с одной трети хода рукоятки приводные колеса должны блокироваться.

Регулировка троса:

- При вращении регулировочного винта (1) на верхней части ведущей ручки слева в направлении «+» натяжение троса увеличивается, при вращении в направлении «-» натяжение уменьшается.

12.10 Хранение в зимний период

Устройство необходимо хранить в сухом, закрытом и непыльном помещении. Удостоверьтесь, что устройство хранится в недоступном для детей месте.

Газонокосилку следует устанавливать на хранение только в состоянии готовности к эксплуатации, при необходимости сложить ведущую ручку.

Следует затягивать все гайки, болты и винты до отказа, обновлять ставшие неразборчивыми предупреждения и указания об имеющихся опасностях, проверять всю машину на отсутствие износа или повреждений. Заменять изношенные или поврежденные детали.

Возможные неисправности на устройстве следует всегда устранять перед установкой его на хранение.

При длительном перерыве в работе газонокосилки (в период зимнего хранения) соблюдать следующие пункты:

- Все наружные части устройства тщательно очистить.
- Все подвижные детали следует хорошо смазать маслом или смазкой.

13. Транспортировка

13.1 Транспортировка



Опасность травмирования!

Перед транспортировкой выполнить требования, приведенные в главе «Техника безопасности». (⇒ 4.)
При транспортировке всегда носить подходящую защитную одежду (защитные ботинки, прочные перчатки).
Перед подъемом или транспортировкой всегда отсоединять сетевой кабель.

Перенос устройства:

- Устройство следует поднимать только за ручку для переноса (1) и за ведущую ручку (2). Пользователь должен всегда находиться на достаточном расстоянии от ножа косилки, особенно следить за положением ступней и ног.



Крепление устройства:

- Фиксировать устройство на погрузочной платформе следует с помощью подходящих средств крепления. В ходе транспортировки устройство всегда должно стоять на 4 колесах.
- Закрепить тросы или ремни на верхней части корпуса (3).



14. Сведение к минимуму износа и предотвращение повреждений

Важные указания по техническому обслуживанию и уходу для следующих групп изделий

Газонокосилка, перемещаемая вручную и работающая от сети (STIHL RME)

Компания STIHL не несет никакой ответственности за получение травм и нанесение материального ущерба, которые произошли вследствие несоблюдения инструкции по эксплуатации, в особенности в отношении безопасности, управления и технического обслуживания, или в результате использования не допущенных навесных узлов или неоригинальных запчастей.

Для предотвращения возникновения повреждений или чрезмерного износа деталей Вашего устройства STIHL обязательно соблюдайте следующие важные указания:

1. Быстроизнашивающиеся компоненты

Некоторые детали устройства STIHL даже при использовании их по назначению подвергаются нормальному износу и их необходимо своевременно заменять в зависимости от вида и продолжительности эксплуатации.

К ним относятся:

- нож косилки
- травосборник
- противоизносные планки

- клиновой ремень (RME 545 V)

2. Соблюдение предписаний данной инструкции по эксплуатации

Использование, техническое обслуживание и хранение устройства STIHL должны осуществляться точно так, как описано в данной инструкции по эксплуатации. Пользователь сам несет ответственность за все повреждения и ущерб, вызванные несоблюдением предписаний по технике безопасности, указаний по управлению устройством и техническому обслуживанию.

Это, в первую очередь, распространяется на:

- Неверно определенные параметры удлинителя (поперечное сечение).
- Неправильное подключение к электрической сети (напряжение).
- Технические изменения изделия, несогласованные с компанией STIHL.
- Применение инструментов или принадлежностей, которые не допущены или не пригодны для устройства, или являются низкокачественными.
- Использование изделия не в соответствии с назначением.
- Применение изделия во время спортивных мероприятий или конкурсов.
- Косвенные убытки в результате последующего использования изделия с неисправными деталями.

3. Работы по техническому обслуживанию

Все работы, приведенные в разделе «Техническое обслуживание», должны выполняться регулярно.

Если эти работы пользователь не может производить самостоятельно, то необходимо обратиться к дилеру.

Компания STIHL рекомендует выполнять работы по техническому обслуживанию и ремонты только у дилера STIHL.

Дилеры STIHL регулярно предоставляют программы обучения и техническую информацию.

В случае ущерба из-за повреждений вследствие невыполненных работ по техническому обслуживанию ответственность несет пользователь.

К таким повреждениям относятся:

- Повреждения электродвигателя вследствие некачественной очистки канала охлаждающего воздуха (канала всасывания).
- Коррозийные повреждения и другие последствия ненадлежащего хранения.
- Повреждения устройства в результате применения некачественных запчастей.
- Повреждения вследствие несвоевременности или недостаточности технического обслуживания, или работ по техническому обслуживанию и ремонту, которые производились неуполномоченными специализированными сервисными центрами.

15. Охрана окружающей среды



Скошенная трава не относится к отходам, ее следует использовать для приготовления компоста.

Устройство, принадлежности к нему и их упаковка изготовлены из материалов, пригодных для вторичного использования, и подлежат соответствующей утилизации.

Раздельная утилизация остатков материалов, удовлетворяющая экологическим требованиям, способствует возможности многократного применения материалов. По этой причине после истечения обычного срока службы устройство следует отправлять на пункт утилизации. При утилизации следует соблюдать данные в главе «Утилизация» (⇒ 4.9).

Обращайтесь в Ваш пункт приема утильсырья или в специализированный центр, чтобы получить информацию о правильной утилизации отходов.

16. Стандартные запчасти

Нож косилки:
6340 702 0100

Винт ножа:
6340 760 2801



Винт ножа необходимо заменять при каждой замене ножа. Запасные части можно приобрести у дилера STIHL.

17. Декларация изготовителя о соответствии директивам EU

17.1 Газонокосилка STIHL RME 545.0, RME 545.0 C, RME 545.0 V

STIHL Tirol GmbH
Hans Peter Stihl-Straße 5
6336 Langkampfen (Лангкампфен)
Австрия

заявляет под собственную ответственность, что

- Конструктивное исполнение: электрическая газонокосилка
- Производитель: STIHL
- Тип: RME 545.0, RME 545.0 C, RME 545.0 V
- Ширина реза: 43 см
- Серийный номер: 6340

соответствует положениям директив 2000/14/EC, 2006/42/EC, 2014/30/EU, 2011/65/EU и 2009/125/EC и была разработана и изготовлена в соответствии с версиями следующих стандартов, действующих на дату изготовления: EN 60335-1, EN 60335-2-77, EN 55014-1, EN 55014-2, EN 61000-3-2 и EN 61000-3-11.

Принимавшая участие инстанция:
TÜV Rheinland LGA Products GmbH
Tillystraße 2
90431 Nürnberg (Нюрнберг), Германия

Измеренный и гарантированный уровень шума был определен в соответствии с Директивой 2000/14/EC, Приложение VIII.

- Измеренный уровень шума: 93,6 дБ(А)
- Гарантированный уровень шума: 94 дБ(А)

Техническая документация хранится в компании STIHL Tirol GmbH.

Год выпуска и номер машины указаны на газонокосилке.

Лангкампфен, 20.01.2021

STIHL Tirol GmbH
FN 46276 d, Земельный суд г. Инсбрука
И. о.



Маттиас Фляйшер (Matthias Fleischer),
руководитель отдела научных исследований и разработок

И. о.



Свен Циммерманн (Sven Zimmermann),
руководитель отдела качества

17.2 Знаки соответствия

EAC Сведения о сертификатах ЕАС и декларациях соответствия, подтверждающих выполнение технических правил и

требований Таможенного союза, представлены на сайтах www.stihl.ru/eac или могут быть затребованы по телефону в соответствующем местном представительстве STIHL.



Технические правила и требования для Украины выполнены.

17.3 Установленный срок службы

Полный установленный срок службы – до 30 лет.

Для выработки установленного срока службы необходимы своевременное техническое обслуживание и уход согласно руководству по эксплуатации.

17.4 Штаб-квартира STIHL

ANDREAS STIHL AG & Co. KG
Badstrasse 115
71336 Waiblingen
Германия

17.5 Дочерние компании STIHL

В Российской Федерации:

ООО «АНДРЕАС ШТИЛЬ МАРКЕТИНГ»
ул. Тамбовская, дом 12, лит В, офис 52
192007 Санкт-Петербург, Россия
Горячая линия: +7 800 4444 180
Эл. почта: info@stihl.ru

УКРАИНА

ТОВ «Андреас Штіль»
вул. Антонова 10, с. Чайки
08135 Київська обл., Україна
Телефон: +38 044 393-35-30
Факс: +380 044 393-35-70
Эл. почта: info@stihl.ua
www.stihl.ua
Гаряча лінія: +38 0800 501 930

17.6 Представительства STIHL

В Белоруссии:

Представительство
ANDREAS STIHL AG & Co. KG
ул. К. Цеткин, 51-11а
220004 Минск, Беларусь
Горячая линия: +375 17 200 23 76

В Казахстане:

Представительство
ANDREAS STIHL AG & Co. KG
ул. Шагабутдинова, 125А, оф. 2
050026 Алматы, Казахстан
Горячая линия: +7 727 225 55 17

17.7 Импортёры STIHL

РОССИЙСКАЯ ФЕДЕРАЦИЯ

ООО "ШТИЛЬ ЗЮДВЕСТ"
350000, Российская Федерация,
г. Краснодар, ул. Западный обход, д.
36/1

ООО "ФЛАГМАН"
194292, Российская Федерация,
г. Санкт-Петербург, 3-ий Верхний
переулок, д. 16 литер А, помещение 38

ООО "ПРОГРЕСС"
107113, Российская Федерация,
г. Москва, ул. Маленковская, д. 32, стр.
2

ООО "АРНАУ"
236006, Российская Федерация,
г. Калининград, Московский проспект, д.
253, офис 4

ООО "ИНКОР"
610030, Российская Федерация,
г. Киров, ул. Павла Корчагина, д. 1Б

ООО "ОПТИМА"
620030, Российская Федерация,
г. Екатеринбург, ул. Карьерная д. 2,
Помещение 1

ООО "ТЕХНОТОРГ"
660112, Российская Федерация,
г. Красноярск, ул. Парашютная, д. 15

ООО "ЛЕСОТЕХНИКА"
664540, Российская Федерация,
с. Хомутово, ул. Чапаева, д. 1, оф. 39

УКРАИНА

ТОВ «Андреас Штіль»
вул. Антонова 10, с. Чайки
08135 Київська обл., Україна

БЕЛАРУСЬ

ООО «ПИЛАКОС»
ул. Тимирязева 121/4 офис 6
220020 Минск, Беларусь

УП «Беллесэкспорт»
ул. Скрыганова 6.403
220073 Минск, Беларусь

КАЗАХСТАН

ИП «ВОРОНИНА Д.И.»
пр. Райымбека 312
050005 Алматы, Казахстан

КИРГИЗИЯ

ОсОО «Муза»
ул. Киевская 107
720001 Бишкек, Киргизия

АРМЕНИЯ

ООО «ЮНИТУЛЗ»
ул. Г. Парпеци 22
0002 Ереван, Армения

18. Технические данные

RME 545.0, RME 545.0 C, RME 545.0 V:

Серийный номер	6340
Двигатель, тип	Электродвигатель
Напряжение	230 В~
Потребляемая мощность	1600 Вт
(EU) 2019/1781	§2(2) (j)
Частота	50 Гц
Предохранитель	10 А
Класс защиты	II
Вид защиты	IPX 4
Режущий механизм	Ножевая траверса
Ширина реза	43 см

Скорость вращения режущего механизма	2800 об/мин
Привод ножевой траверсы	постоянный
Момент затяжки винта ножа	15 - 20 Нм
Диаметр передних колес	180 мм
Диаметр задних колес	200 мм
RME 545.0 V: Привод задних колес	Регулируемая коробка передач
Объем травосборника	60 л
Высота скашивания	25 - 80 мм
Длина	147 см
Ширина	48 см
Высота	102 см

Вес:	
RME 545.0	26 кг
RME 545.0 C	29 кг
RME 545.0 C (GB)	30 кг
RME 545.0 V	32 кг

Акустическая эмиссия:

Замер согласно 2000/14/EG:	
Гарантированный уровень шума L_{WA}	94 дБ(A)
Погрешность K_{WA}	0,8 дБ(A)
Замер согласно EN 60335-2-77:	
Уровень звука на рабочем месте L_{pA}	82 дБ(A)
Погрешность K_{pA}	2 дБ(A)

Вибрация, передаваемая на кисти/руки:

Заданное значение вибрации согласно EN 12096:

Замеренное значение a_{rw}	2,80 м/с ²
Погрешность K_{rw}	1,40 м/с ²

Замер согласно EN 20643, EN 60335-2-77

18.1 REACH

REACH – это технический регламент ЕС, регулирующий производство и оборот химических веществ, включая их обязательную регистрацию.

Информацию об исполнении предписания REACH (EC) № 1907/2006 см. на сайте www.stihl.com/reach.

19. Поиск неисправностей

✘ При необходимости обращаться к дилеру, компания STIHL рекомендует дилера STIHL.

Неисправность:

Электродвигатель не запускается

Возможная причина:

- Отсутствует сетевое напряжение
- Соединительный кабель/штекер, розетка или выключатель неисправны
- Кнопка включения не нажата
- Электродвигатель перегрелся из-за слишком высокой или слишком мокрой травы
- Сработало устройство защиты электродвигателя
- Корпус газонокосилки забит травой

- Предохранитель в штекере неисправен (версия для Великобритании)

Устранение:

- Проверить предохранитель (⇒ 11.1)
- Проверить кабель/штекер/выключатель, при необходимости заменить (⇒ 11.1)
- Нажать кнопку включения (⇒ 11.3)
- Не включать электродвигатель в высокой траве, изменить высоту скашивания (⇒ 8.4)
- Дать устройству остыть (⇒ 9.4)
- Очистить корпус косилки (⇒ 12.2)
- Заменить предохранитель в штекере (✘)

Нарушение:

Частое срабатывание сетевого предохранителя

Возможная причина:

- Неподходящий соединительный кабель
- Перегрузка сети
- Устройство испытывает перегрузку из-за слишком высокой или слишком влажной травы

Устранение:

- Использовать подходящий соединительный кабель (⇒ 11.1)
- Подключить устройство к другой цепи электрического тока
- Установить высоту срезания и скорость косы в соответствии с условиями косы (⇒ 8.4)

Неисправность:

Сильная вибрация во время работы

Возможная причина:

- Винт ножа ослаблен
- Нож не отбалансирован

- Крепление электродвигателя ослаблено

Устранение:

- Затянуть винт ножа (⇒ 12.6)
- Нож заточить (отбалансировать) или заменить (⇒ 12.8)
- Проверить резьбовое соединение электродвигателя, при необходимости затянуть винты (✖)

Нарушение:

Нечистое срезание, газон становится желтым

Возможная причина:

- Нож косилки затуплен или изношен
- Скорость движения слишком большая по отношению к высоте срезания

Устранение:

- Нож косилки заточить или заменить (⇒ 12.8)
- Уменьшить скорость движения и/или выбрать правильную высоту срезания (⇒ 8.4)

Неисправность:

Затрудненное включение или пониженная мощность электродвигателя

Возможная причина:

- Кошение слишком высокой или слишком влажной травы
- Корпус газонокосилки забит травой

Устранение:

- Установите высоту срезания и скорость кошения в соответствии с условиями кошения (⇒ 8.4)
- Очистить корпус косилки (перед очисткой вынуть вилку из сети) (⇒ 12.2)

Нарушение:

Забит канал выброса травы

Возможная причина:

- Нож косилки изношен
- Косыба слишком высокой или слишком мокрой травы

Устранение:

- Заменить нож косилки (⇒ 12.6)
- Установить высоту срезания и скорость косыбы в соответствии с условиями косыбы (⇒ 8.4)

Неисправность:

RME 545 V: отсутствует тяга при задействовании бугеля привода движения

Возможная причина:

- Неправильно отрегулирован трос привода движения
- Трос привода движения поврежден (например, перегнут)
- Клиновой ремень изношен
- Коробка передач неисправна

Устранение:

- Проверить регулировку троса (⇒ 12.9)
- Заменить трос (✖)
- Заменить клиновой ремень (✖)
- Заменить коробку передач (✖)

Неисправность:

RME 545 V: скорость регулируемого привода не регулируется

Возможная причина:

- Рукоятка регулируемого привода переведена в неверном направлении

- Трос регулируемого привода выскочил или поврежден (например, перегнут)

Устранение:

- Перевести рукоятку регулируемого привода в правильном направлении (⇒ 11.5)
- Установить или заменить трос регулируемого привода (✖)

20. График сервисного обслуживания

20.1 Подтверждение передачи

Модель: _____
Серийный номер: <input type="text"/> <input type="text"/> <input type="text"/> <input type="text"/> <input type="text"/> <input type="text"/> <input type="text"/> <input type="text"/>
Дата: <input type="text"/> <input type="text"/> <input type="text"/> <input type="text"/>

Следующий техосмотр
Дата: <input type="text"/> <input type="text"/> <input type="text"/> <input type="text"/>

20.2 Подтверждение сервисного обслуживания



В случае выполнения работ по техобслуживанию передайте эту «Инструкцию по эксплуатации» Вашему дилеру STIHL.

В соответствующих полях он поставит отметку о проведении работ по сервисному обслуживанию.

 Сервисное обслуживание проведено

 Дата следующего сервисного обслуживания

Любі клієнти та клієнтки,

ми раді, що Ви обрали компанію STIHL. Ми розробляємо та виробляємо нашу продукцію з найвищою якістю та у відповідності із потребами наших клієнтів. Так виникають товари, що мають високу надійність також при екстремальному навантаженні.

Компанія STIHL також гарантує найвищу якість сервісного обслуговування. Наші спеціалізовані дилери забезпечують компетентну консультацію та інструктаж, а також повне технічне обслуговування.

Ми вдячні Вам за Вашу довіру та бажаємо Вам задоволення від придбаного Вами продукту STIHL.

Доктор Nikolas Stihl

**ВАЖЛИВО! ПЕРЕД
ВИКОРИСТАННЯМ ПРОЧИТАТИ ТА
ЗБЕРЕГТИ.**

1. Зміст

Пояснення до цього посібника	430
Загальні відомості	430
Поради щодо читання посібника з експлуатації	430
Варіанти для різних країн	431
Опис приладу	431
Техніка безпеки	431
Загальні відомості	431
Увага! Небезпека ураження електричним струмом!	432
Одяг та засоби захисту	433
Транспортування приладу	433
Перед початком роботи	433
Під час роботи	434
Технічне обслуговування, чищення, ремонт і зберігання	436
Зберігання при довгих перервах у роботі	437
Утилізація	437
Опис позначень	437
Комплект постачання	438
Підготовка приладу до експлуатації	438
Загальні відомості	438
Монтаж ручки керування	438
Монтаж кабельного блоку	438
Монтаж кошика для трави	439
Пристрої керування	439
Загальні відомості	439
Складання ручки керування	439
Налаштування ручки керування по висоті	439
Центральний механізм регулювання висоти скошування	439
Навішування та знімання кошика для трави	440
Індикатор рівня заповнення	440
Вказівки щодо роботи	440
Загальні відомості	440
Припустиме навантаження електродвигуна	440
Якщо ніж газонокосарки блокується	440
Термозахист електродвигуна від перенавантаження	440
Робоча зона користувача	441
Захисні механізми	441
Захисні механізми	441
Обслуговування двома руками	441
Механізм гальмування електродвигуна	441
Введення приладу в експлуатацію	441
Підключення приладу до електромережі	441
Фіксатор для зменшення зусилля розтягу	442
Увімкнення косарки	442
Вимкнення газонокосарки	442
Рушійний привід	442
Спорожнення кошика для трави	442
Обслуговування	443
Загальні відомості	443
Чищення приладу	443
Електричний двигун, колеса та передача	443
Верхня частина ручки керування	443
Догляд за ножем косарки	444
Монтаж і демонтаж ножа косарки	444
Перевірка збалансованості ножа	444
Заточування ножа косарки	444

Регулювання троса рушійного приводу (RME 545 V)	445
Зберігання (зимовий період)	445
Транспортування	445
Транспортування	445
Зведення зносу до мінімуму та запобігання пошкодженням	446
Захист довкілля	446
Замінювані запчастини	447
Декларація виробника про відповідність стандартам ЄС	447
Газонокосарки STIHL RME 545.0, RME 545.0 C, RME 545.0 V	447
Знак відповідності	447
Встановлена тривалість використання	447
Штаб-квартира STIHL	448
Дочірні компанії STIHL	448
Представники STIHL	448
Імпортери STIHL	448
Технічні характеристики	449
REACH	449
Усунення несправностей	449
План технічного обслуговування	451
Підтвердження передачі	451
Підтвердження про надання технічного обслуговування	451

2. Пояснення до цього посібника

2.1 Загальні відомості

Цей посібник з експлуатації є **оригінальним посібником з експлуатації** виробника відповідно до директиви ЄС 2006/42/ЄС.

Компанія STIHL постійно працює над розширенням і вдосконаленням асортименту своєї продукції. Можливі зміни комплекту постачання щодо форми, оснащення чи технічних характеристик.

З цієї причини наведені в посібнику дані і малюнки не можуть слугувати підставою для пред'явлення будь-яких претензій.

Цей посібник з експлуатації може містити описи моделей, які доступні не в усіх країнах.

Цей посібник з експлуатації захищено авторським правом. Усі права захищено, особливо права на відтворення, переклад і обробку електронними системами.

2.2 Поради щодо читання посібника з експлуатації

Малюнки та текст описують певні дії.

Тлумачення всіх символів на приладі можна знайти в посібнику з експлуатації.

Напрямок погляду

У посібнику з експлуатації вказується напрямок погляду під час використання: «вліво» та «вправо».

Користувач стоїть позаду приладу лицем у напрямку руху.

Посилання на розділи

Відповідні розділи та підрозділи з подальшими поясненнями позначені стрілками. Ось приклад посилання на розділ: (⇒ 3.)

Маркування в текстовій частині

Наведені інструкції позначено, як у прикладах нижче.

Маніпуляції, які повинен виконувати користувач:

- Послабте гвинт (1) викруткою, приведіть важіль (2) в дію.

Загальні вказівки:

- використання приладів у спортивних заходах та інших змаганнях

Тексти з додатковим значенням

Маленькі тексти з додатковим значенням виділено наведеними нижче символами, щоб додатково виділити їх у посібнику.



Небезпека!

Попередження про небезпеку нещасного випадку або важких травм. Наведеного правила необхідно дотримуватися.



Попередження

Попередження про небезпеку травмування. Наведене правило дає змогу запобігти можливим або ймовірним нещасним випадкам.



Застереження

Застереження про можливість легких травм і пошкоджень майна. Наведене правило дає змогу їх уникнути.



Указівка

Поради з оптимального використання приладу та застереження від можливих помилок в експлуатації.

Тексти з малюнками

Малюнки, які пояснюють використання приладів, містяться на початку посібника з експлуатації.

Символ камери служить для встановлення зв'язку між малюнками та відповідними параграфами тексту в посібнику з експлуатації.



2.3 Варіанти для різних країн

Компанія STIHL надає різні штекери та перемикачі залежно від країни, у яку постачається прилад.

На малюнках зображені прилади з євроштекерами. Під'єднання приладів до мережі за допомогою інших штекерів відбувається так само.

3. Опис приладу



- 1 Верхня частина ручки керування
- 2 Барашковий гвинт
- 3 Заводська табличка із серійним номером
- 4 Капот електродвигуна
- 5 Ручка для транспортування
- 6 Захисна накладка
- 7 Індикатор висоти скошування
- 8 Центральний механізм регулювання висоти скошування
- 9 Барашковий гвинт для налаштування ручки керування по висоті

- 10 Кошик для трави
- 11 Верхня частина приладу
- 12 Клапан викидача
- 13 Індикатор рівня заповнення
- 14 Ручка зупинки двигуна
- 15 Кнопка ввімкнення
- 16 Важіль привода Vario (RME 545 V)
- 17 Ручка рушійного приводу (RME 545 V)
- 18 Гніздо підключення до мережі

4. Техніка безпеки

4.1 Загальні відомості



Працюючи з приладом, обов'язково дотримуйтеся наведених правил техніки безпеки.



Перед першим використанням приладу уважно прочитайте весь посібник з експлуатації.

Дбайливо зберігайте посібник з експлуатації для подальшого використання.

Ці заходи дуже важливі для вашої безпеки. Використовуйте прилад дбайливо та відповідально, пам'ятайте, що відповідальність за безпеку інших осіб чи їхнього майна несе користувач.

Ознайомтеся з елементами керування та правилами експлуатації приладу.

Прилад дозволяється використовувати лише тим особам, які прочитали посібник з експлуатації та ознайомилися із правилами його використання. Кожен користувач перед першим запуском приладу повинен

отримати практичні поради фахівців. Зверніться до продавця чи до іншого фахівця з приводу пояснення щодо безпечного поводження із приладом.

Ці вказівки особа повинна вислухати дуже уважно та розуміти, що для роботи з цим приладом потрібна особлива точність і концентрація.

Навіть якщо Ви експлуатуєте цей прилад належним чином, не варто забувати про можливість виникнення залишкових ризиків.



Небезпека задихнутися!

Граючись із пакувальним матеріалом, діти можуть задихнутися. Тримайте пакувальний матеріал подалі від дітей.

Прилад разом із будь-яким приладдям може бути наданий для використання тільки тій особі, яка має досвід роботи з цією моделлю. Прилад не можна надавати в користування без Посібника з експлуатації.

Використовуйте прилад відпочивши, коли ви у гарному фізичному стані та гуморі. Якщо ви маєте порушення здоров'я, порадьтеся обов'язково з вашим лікарем щодо використання приладу. Заборонено працювати з приладом після вживання алкоголю, наркотичних речовин і медикаментів, які погіршують здатність до реагування.

Переконайтеся, що фізичні, сенсорні та розумові здібності користувача дозволяють йому керувати приладом і працювати з ним. Якщо через фізичні, сенсорні та розумові здібності користувач може виконувати ці дії з обмеженнями, то він може працювати з приладом лише під наглядом або після інструктажу відповідальної особи.

Переконайтеся, що користувач досяг повноліття, або, якщо цього вимагає місцеве законодавство, здобув професійну освіту під наглядом.

Прилад розраховано на використання в домашньому господарстві.

Увага – стережіться нещасного випадку!

Прилад призначено лише для косіння газонів. Застосування для іншої мети неприпустиме й може становити небезпеку для здоров'я людини та стану приладу.

Через небезпеку травмування користувача заборонено застосовувати прилад (зокрема, але не виключно):

- для підстригання кущів, живоплотів і чагарників;
- для обрізання повзучих рослин;
- для догляду за газонами на дахах будівель або в ящиках на балконі;
- для січення та подрібнення обрізків дерев і живоплоту;
- для чищення пішохідних доріжок (всмоктування бруду, продування);
- для вирівнювання поверхні (наприклад, прибирання кротовиння);
- для транспортування скошеної трави (не в призначеному для цього кошику для трави).

З міркувань безпеки заборонено самостійно робити будь-які зміни в оснащенні приладу, виймати запчастини та знімати приладдя, установлене компанією STIHL. Це також веде до переривання гарантії.

Інформацію щодо додаткового оснащення можна отримати у офіційного дилера STIHL.

Особливо заборонені дії з приладом, які змінюють його потужність або число обертів двигуна внутрішнього згорання чи електродвигуна.

Заборонено транспортувати прилад разом з іншими речами, тваринами чи людьми, особливо дітьми.

При використанні у громадських місцях, парках, спортивних майданчиках, на вулицях, на сільськогосподарських та лісових підприємствах необхідна особлива обережність.

Залишайте прилад лише тоді, коли він стоїть на рівній поверхні та не може ненавмисно відкотитися.



Увага! Стережіться негативного впливу вібрацій на здоров'я!

Надмірне навантаження внаслідок вібрації може призвести до проблем із кровообігом і нервовою системою, особливо в людей із порушеннями кровообігу. Якщо з'являться симптоми, котрі можуть бути спричинені вібраційним навантаженням, зверніться до свого лікаря. Ці симптоми з'являються переважно в пальцях, руках і суглобах рук. Серед них (зокрема, але не виключно):

- втрата чутливості,
- біль,
- слабкість м'язів,
- зміна кольору шкіри,
- неприємне свербіння.

Під час експлуатації утримуйте ручку керування обома руками в передбачених місцях, не докладаючи значних зусиль.

Сплануйте робочий час таким чином, щоб можна було уникати надмірних навантажень тривалий час.

4.2 Увага! Небезпека ураження електричним струмом!



Увага! Небезпека ураження електричним струмом!

Зверніть особливу увагу на мережевий кабель, штекер, вмикач / вмикач і з'єднувальний кабель. Щоб запобігти ураженню електричним струмом, не використовуйте пошкоджені кабелі, муфти й штепселі, а також відповідні з'єднувальні кабелі, які не відповідають чинним вимогам.



Регулярно перевіряйте наявність пошкоджень або ознак старіння (ламкості).

Прилад дозволено використовувати, лише якщо мережевий кабель повністю розмотано.

Користуючись кабельним барабаном, пильнуйте, щоб мережевий кабель був повністю розмотаний.

Ніколи не використовуйте пошкоджений кабель-подовжувач. Замініть пошкоджений кабель на новий. Ніколи не ремонтуйте кабель-подовжувач.

Не можна використовувати прилад із пошкодженими чи зношеними кабелями. Особливо уважно необхідно перевіряти на пошкодження й ознаки зносу з'єднувальний мережевий кабель.

Техобслуговування й ремонт мережевих кабелів можуть виконувати лише працівники, які мають спеціальну освіту.

Небезпека ураження електричним струмом!

Не підключайте пошкоджений кабель до мережі та не торкайтеся пошкодженого кабелю, доки не від'єднаєте його від мережі.

Небезпека ураження електричним струмом!

Забороняється використовувати пошкоджені кабелі, муфти та штепселі, а також з'єднувальні кабелі, які не відповідають чинним вимогам.

Торкатися ріжучих блоків (ножів) можна, лише коли прилад від'єднано від мережі.

Завжди слідкуйте за тим, щоб мережеві кабелі були достатньо захищені.



Хоча електродвигун захищений від бризок води, з приладом заборонено працювати під дощем і в умовах підвищеної вологості.

Для роботи приладу за межами приміщення слід використовувати лише спеціальні кабелі-подовжувачі з гідроізоляцією (⇒ 11.1).

Слідкуйте, щоб під час косіння кабель був на безпечній відстані від ножа.

Від'єднуючи з'єднувальний кабель від розетки, не тягніть за кабель.

Якщо прилад підключено до генератора струму, слідкуйте за тим, щоб коливання струму не пошкодили садовий подрібнювач.

Підключайте прилад лише до електромережі із системою захисту від аварійного струму (зі струмом вимикання не більше 30 мА). Щоб отримати докладніші відомості, зверніться до електромонтера.

З міркувань безпеки електрокабель завжди має бути прикріплений до ручки керування належним чином.

4.3 Одяг та засоби захисту



Для роботи завжди взувайте тверде взуття на неслизькій підшві. Не працюйте босоніж або, наприклад, у легких сандалях.



Для технічного обслуговування, чищення та транспортування приладу необхідно завжди вдягати міцні захисні рукавиці та збирати довге волосся (під хустину, шапку тощо).



Для гостріння ножа газонокосарки слід одягати спеціальні захисні окуляри.

Користуватися приладом можна лише в довгих штанах і вузькому прилягаючому одязі.

У жодному разі не можна працювати у вільному одязі, який може зачепитися за рухомі частини (важіль керування), а також у прикрасах, краватці чи шарфі.

4.4 Транспортування приладу

Працювати слід тільки в рукавичках, щоб не травмуватися гострими та гарячими деталями приладу.

Перед транспортуванням вимкніть прилад, витягніть мережевий кабель і дайте ножеві повністю зупинитися.

Перевозити прилад слід лише з охолодженим електродвигуном.

Зважаючи на вагу приладу, за потреби використовуйте відповідні вантажні пристрої (вантажні платформи, підйомні пристрої).

Зафіксуйте прилад і його інші деталі (наприклад, кошик для трави) на вантажній платформі кріпильними засобами достатніх розмірів (ременями, канатами тощо).

Під час піднімання та перенесення уникайте контакту з ножем газонокосарки.

Дотримуйтесь вказівок, наведених у розділі «Транспортування». Там описано, як піднімати та кріпити прилад. (⇒ 13.)

Під час транспортування приладу дотримуйтесь регіональних приписів, зокрема тих, що стосуються безпеки завантаження та перевезення предметів на вантажній платформі.

4.5 Перед початком роботи

Обов'язково переконайтеся, що особи, які працюватимуть із приладом, ознайомилися з Посібником із експлуатації.

Дотримуйтеся встановлених місцевими органами влади вимог щодо часу експлуатації садових приладів із двигуном внутрішнього згорання.

Перед косінням уважно огляньте ділянку і винесіть із неї каміння, палиці, дріт, кістки та інші сторонні предмети, які прилад може підкидати вгору. Перешкоди (наприклад, пеньки, коріння) легко не помітити у високій траві.

Тому перед роботою з приладом позначте на ділянці газону всі приховані об'єкти (перешкоди), які не можна прибрати.

Перед початком роботи з приладом обов'язково замініть усі дефектні, зношені та пошкоджені частини. Зношені або пошкоджені надписи з попередженнями на корпусі приладу необхідно замінити. Усі необхідні наклейки та запасні частини можна придбати у офіційного дилера STIHL.

Прилад можна використовувати тільки в належному технічному стані. Перед кожним введенням в експлуатацію виконуйте описані нижче перевірки.

- Перевірте, чи належним чином зібрано прилад.
- Перевірте, чи в робочому стані тип ножа і весь ріжучий блок (ніж газонокосарки, кріпильні елементи, корпус косильного механізму). Особливо уважно слід перевіряти, чи надійно їх встановлено, чи не мають вони ознак пошкодження або зносу (щербин або тріщин).

- Перевірте, чи захисні механізми (наприклад, клапан викидача, корпус, ручка керування, ручка зупинки двигуна) перебувають у бездоганному стані та правильно функціонують.

- Перевірте, чи не пошкоджено та чи повністю встановлено кошик для трави (пошкоджений кошик для трави використовувати не можна).

- Перевірте, чи працює механізм гальмування електродвигуна.

За потреби виконайте всі необхідні роботи або зверніться до сервісної служби. Компанія STIHL рекомендує звертатися до офіційного дилера STIHL.

Дотримуйтеся даних, наведених у розділі «Небезпека: електричний струм» (⇒ 4.2).

Ніколи не вмикайте електродвигун без відповідно встановленого ножа. Це може призвести до перегрівання електродвигуна!

4.6 Під час роботи



Не використовуйте прилад, якщо поблизу знаходяться інші люди (особливо діти) чи тварини.

Заборонено знімати та змінювати встановлені на приладі вимикачі й захисні механізми. Зокрема, ніколи не фіксуйте ручку зупинки двигуна на ручці керування (наприклад, прив'язуванням).

Ручка керування має завжди бути правильно встановлена. Її конструкцію не можна змінювати. Ніколи не працюйте з приладом зі складеною ручкою керування.

Ніколи не закріплюйте на ручці керування сторонні предмети (наприклад, робочий одяг). Кабелі-подовжувачі не можна намотувати на ручку керування.

Працюйте лише при денному світлі або при належному штучному освітленні.

Заборонено працювати, якщо температура навколишнього середовища нижча +5°C.

Заборонено працювати з приладом під дощем, у грозу та особливо при можливості ураження блискавкою.

На вологій поверхні зростає загроза травмування через зменшення стійкості приладу.

Будьте особливо обережні працюючи, щоб не підсковзнутись. Якщо це можливо, не використовуйте прилад на вологій поверхні.

Не залишайте прилад під дощем.

Увімкнення приладу

Вмикайте прилад обережно, дотримуючись порад із розділу «Введення приладу в експлуатацію». (⇒ 11.)

Пильнуйте, щоб тип ножа перебував на достатній відстані від ніг.

Під час увімкнення прилад має стояти на рівній поверхні.

Перед увімкненням і під час нього заборонено перекидати прилад.

Не запускайте електродвигун, якщо викидний отвір не закрито клапаном викидача або кошиком для трави.

Уникайте надто частого вмикання приладу протягом короткого проміжку часу; не «грайтеся» кнопкою ввімкнення. Це може призвести до перегрівання електродвигуна!

Робота на схилах

Схили потрібно завжди обробляти в поперечному напрямку, а не в повздовжньому. Якщо під час косіння в повздовжньому напрямку користувач утратить контроль, він може потрапити під прилад, який працює.

Будьте особливо обережні, коли змінюєте напрямок руху на схилі.

Займайте надійне положення для роботи на схилах, не косіть на дуже крутих схилах.

З міркувань безпеки заборонено використовувати прилад на схилах із кутом нахилу більше 25° (46,6 %).

Небезпека травмування!

Кут нахилу 25° відповідає вертикальному підйому в 46,6 см на 100 см горизонтальної поверхні.

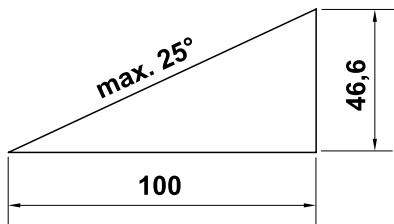

Процес роботи:



Увага! Небезпека травмування!

Ніколи не наближайте руки чи ноги до рухомих частин і не ставте їх під ними. Не торкайтеся ножа, коли він обертається. Тримайтеся на

безпечній відстані від отвору викидача. Завжди дотримуйтеся безпечної відстані, заданої ручкою керування.



Намагайтеся не перевіряти ніж під час експлуатації приладу. Не відкривайте клапан викидача та/або не знімайте кошик для трави, коли ніж газонокосарки працює. Стережіться поранення ножем, який обертається.

Ведіть прилад повільно. Ніколи не біжіть. При швидкому переміщенні приладу зростає небезпека поранення у випадку спотикання, ковзання тощо.

Будьте особливо пильні, повертаючи прилад або підтягаючи його до себе. **Не спітніться!**

Не піднімайте та не переносьте прилад, якщо працює електродвигун або підключено мережевий кабель.

Розміщені в луговому дерені об'єкти (оприскувачі для газонів, стовпці, водяні крани, фундаменти, електропроводку тощо) слід оминати. Ніколи не переїжджайте такі сторонні об'єкти.

З особливою обережністю використовуйте прилад під час роботи на схилах і краях ділянки, поблизу ям і дамб. Особливо стежте за тим, щоб не надто наблизитися до цих небезпечних місць.

Якщо тип ножа або прилад наштовхнулися на якусь перешкоду або сторонній предмет, вимкніть електродвигун, від'єднайте від мережі й ретельно огляньте прилад.



Обережно! Тип ножа продовжує обертатись протягом декількох секунд після вимкнення приладу.

Електродвигун слід вимкати в таких випадках:

- якщо під час транспортування прилад потрібно перевезти через будь-яку іншу поверхню, крім трави;
- під час транспортування приладу до площі косіння й назад;
- перш ніж знімати кошик для трави;
- перед регулюванням висоти скошування.



Вимкніть електродвигун, витягніть мережевий штекер із розетки та переконайтеся, що ріжучий інструмент повністю зупинився, в описаних нижче випадках:

- Перед усуненням блокування чи засмічення викидного отвору.
- Якщо ріжучий інструмент зіткнувся із стороннім предметом. Необхідно перевірити ріжучий інструмент на наявність пошкоджень. Заборонено користуватися приладом із пошкодженим або погнутим ножовим валом чи валом електродвигуна. **Небезпека поранення несправними частинами!**
- Перш ніж перевіряти, чистити прилад або виконувати інші роботи на ньому (наприклад, налаштовувати висоту скошування, розкласти чи складати ручку керування).
- Перш ніж залишити прилад без нагляду.
- Перш ніж піднімати чи переносити прилад.
- Перед транспортуванням.

- Якщо прилад наштовхнувся на сторонній предмет або почав сильно вібрувати. У цьому разі перевірте прилад, особливо ріжучий блок (ніж, ножовий вал, кріплення ножа), на наявність пошкоджень. Перш ніж знову запустити прилад і почати роботу, зверніться до фахівців для проведення необхідного ремонту.



Небезпека травмування!

Зазвичай сильне вібрування свідчить про несправність. Не експлуатуйте прилад із пошкодженим або погнутих ножовим валом чи ножом газонокосарки. Якщо ви не володієте потрібними знаннями, необхідний ремонт має провести спеціаліст. Компанія STIHL рекомендує скористатися послугами фахівців сервісної служби STIHL.

Коливання напруги, спричинені приладом під час розгону, за несприятливого стану мережі можуть призвести до збоїв у роботі інших приладів, підключених до того самого електричного кола. У такому випадку потрібно вжити відповідних заходів (наприклад, підключити прилад до іншого електричного кола або до кола з нижчим значенням повного опору).

4.7 Технічне обслуговування, чищення, ремонт і зберігання



Перед виконанням на приладі будь-яких робіт, його регулюванням, чищенням і перевіркою з'єднувального кабелю на наявність пошкоджень або вузлів вимкніть прилад і від'єднайте мережевий штекер.

Перед технічним обслуговуванням, чищенням приладу або його розміщенням для зберігання в закритих приміщеннях дайте приладу повністю охолонути.

Чищення

Уважно чистьте увесь прилад після застосування. (⇒ 12.2)

Для чищення приладу не використовуйте системи з високим тиском води та не мийте прилад під струменем води (наприклад, із садового шлангу).

Не використовуйте активні очисні засоби. Вони можуть пошкодити пластик і метал, а відтак можуть завдати безпечній роботі приладу STIHL.

Щоб зменшити ризик пожежі, слідкуйте за тим, щоб у зону охолоджувальних отворів між капотом електродвигуна та корпусом не потрапляли трава, солома, мох, листя чи жир.

Технічне обслуговування

Дозволяється виконувати лише такі роботи з технічного обслуговування, про які йдеться в посібнику з експлуатації. Усі інші роботи повинні проводити тільки працівники сервісних центрів.

Якщо Вам не вистачає необхідної інформації та допоміжних засобів, це все **завжди** можна отримати у працівника сервісного центру.

Для технічного обслуговування та ремонту приладів компанія STIHL рекомендує звертатися до офіційного дилера STIHL.

Спеціалісти офіційних дилерських центрів STIHL регулярно проходять навчання та отримують технічний інструктаж.

Застосовуйте лише інструменти, приладдя чи навісні пристрої, допущені компанією STIHL до використання із цим приладом. Інакше існує загроза нещасних випадків, які можуть призвести до поранень і пошкодження приладу. Якщо у Вас виникли запитання, обов'язково зверніться до офіційного дилера.

Оригінальні інструменти, навісне приладдя та запасні частини STIHL за своїми властивостями оптимально підходять для приладу та вимог користувача. Оригінальні запчастини STIHL можна визначити за номером запчастини, написом STIHL і маркуванням на запчастинах компанії STIHL (за потреби). На запчастинах малого розміру може бути присутній лише знак маркування.

Підтримуйте попереджувальні та вказівні наклейки чистими, щоб їх можна було прочитати. Пошкоджені або загублені наклейки слід замінювати новими оригінальними наклейками, які можна придбати у офіційного дилера STIHL. Якщо деталь потрібно замінити на нову, зверніть увагу, щоб нова деталь мала аналогічну наклейку.

Роботи з ножом газонокосарки можна проводити лише у цупких робочих рукавицях та з надзвичайною обережністю.

Для підтримання приладу в робочому стані міцно закручіть всі гайки, болти та гвинти, особливо гвинт кріплення ножа.

Регулярно перевіряйте весь прилад і кошик для трави, особливо перед зберіганням (наприклад, зимовим періодом), на наявність зносу та пошкоджень. З огляду на техніку

безпеки відразу міняйте зношені чи пошкоджені деталі, щоб пристрій завжди був у надійному робочому стані.

Зняті для проведення технічного обслуговування конструктивні елементи й захисні механізми необхідно негайно встановити відповідно до чинних вимог.

Потрібно регулярно перевіряти, чи надійно встановлено ніж газонокосарки та чи не має він ознак пошкодження або зносу.

4.8 Зберігання при довгих перервах у роботі

Коли прилад охолоне, його слід зберігати в сухому закритому приміщенні.

Переконайтеся щодо захищеності приладу від некомпетентних осіб (наприклад, дітей).

Дбайливо очистьте прилад перед збереженням (наприклад, зимова пауза).

Зберігайте прилад у технічно безпечному стані.

Зберігайте прилад на рівній поверхні так, щоб він не міг ненавмисно відкотитися.

4.9 Утилізація

Подбайте про відповідну утилізацію приладу, термін експлуатації якого минув. Перед утилізацією розберіть прилад. Щоб уникнути нещасних випадків, насамперед слід від'єднати мережевий кабель і кабель електродвигуна.

Небезпека травмування типом ножа!
Ніколи не залишайте несправний прилад без нагляду. Подбайте про те, щоб прилад, а особливо тип ножа, не знайшли діти.

5. Опис позначень



Увага!

Перед введенням пристрою в експлуатацію прочитайте посібник з експлуатації та дотримуйтеся правил техніки безпеки.



Небезпека травмування!

Не допускайте сторонніх осіб у небезпечну зону.

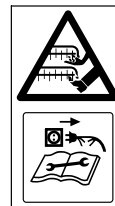

Небезпека травмування!

Не наближайте руки та ноги до ножів. Поводьтесь обережно з гострим ножом газонокосарки. Ніж газонокосарки продовжує обертатися протягом кількох секунд після вимкнення (гальмування двигуна/ножа). Перед маніпуляціями з ріжучим інструментом, технічним обслуговуванням і чищенням, перед перевіркою з'єднувального кабелю (на пошкодження та вузли), а також залишаючи прилад без нагляду, необхідно вимкнути двигун і витягти мережевий штекер.

Небезпека ураження електричним струмом!

З'єднувальний кабель має перебувати на безпечній відстані від ріжучого інструмента.

Не працюйте під дощем й у вологій місцевості.

RME 545 C, RME 545 V:
Увімкніть електродвигун.

RME 545 C, RME 545 V:
Вимкніть електродвигун.

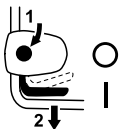

RME 545:
Увімкніть електродвигун.

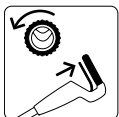

RME 545 V:
Увімкніть ручійний привід.

6. Комплект постачання



Поз.	Опис	К-сть
A	Базовий прилад	1
B	Нижня частина кошика для трави	1
C	Кришка кошика для трави	1
D	Болт	2
E	Кабельний блок RME 545 C, RME 545 V	2
F	Захист від перегину RME 545, RME 545 C RME 545 V	1 2
G	Гвинт із напівпотаємною головкою	2
H	Барашковий гвинт	2
I	Втулка ручки керування	2
J	Шайба RME 545	2
K	Затискач для кабелю RME 545	2
–	Посібник з експлуатації	1

7. Підготовка приладу до експлуатації

7.1 Загальні відомості



Небезпека травмування
Дотримуйтеся відповідних правил, наведених у розділі «Техніка безпеки». (⇒ 4.)

- Для виконання всіх описаних робіт надійно встановіть прилад на рівній і твердій горизонтальній поверхні.

7.2 Монтаж ручки керування

Установлення втулки ручки керування



- Установіть втулку (I) на ручку керування (1). Розмістіть квадратний отвір на внутрішній стороні ручки керування. Отвори на ручці керування та квадратний отвір, у якому міститься втулка ручки керування, мають збігатися.

Монтаж ручки керування

- Установіть ручку керування (1) на обидві нижні частини ручки керування (2).
- Гвинти з грибовидною головкою (G) вставте в отвори зсередини назовні й закрутіть барашковими гвинтами (H) з шайбами (J — для RME 545).

1 Монтаж захисту від перегину праворуч



Монтувати захист від перегину (F) необхідно лише так, як зображено на рисунку. Кабель (3) необхідно прокласти під рукою керування. За потреби перед монтажем послабити барашковий гвинт (H).

- Прокладіть кабелі (3) у захисті від перегину (F).
- Захист від перегину вставте спочатку у верхній отвір (4) нижньої частини ручки керування.
- Потім зафіксуйте захист від перегину в нижньому поздовжньому отворі (5) нижньої частини ручки керування.

2 Монтаж захисту від перегину ліворуч (RME 545 V)

- Монтаж захисту від перегину (F) праворуч здійснюється у той же спосіб, що і з лівого боку. Трос (6) потрібно вкласти в захист від перегину та прокласти під рукою керування.

7.3 Монтаж кабельного блоку

RME 545 C, RME 545 V:



- Вставте кабельні блоки (E) ліворуч і праворуч у виїмки на корпусі (1) та поверніть до верхньої частини ручки керування.
- Кабель або трос прокладіть у кабельному блоці.
- Злегка натисніть кабельний блок, щоб зафіксувати його в обох передбачених для цього отворах.

RME 545:



Небезпека ураження електричним струмом!

Щоб не пошкодити ізоляцію ручки керування, затискач кабелю потрібно притискати лише вручну. Не використовуйте для цього жодних інструментів (на зразок молотка чи викрутки).

- Прикріпіть затискачі для кабелів (K) до верхньої частини ручки керування. Відстань між верхнім затискачем кабелю та перемикачем: **25 - 27 см**
- Вкладіть кабель в обидва затискачі для кабелів, як показано на рисунку. Закрийте скобу (2) до фіксування.

7.4 Монтаж кошика для трави



- Кришку кошика для трави (C) установіть на його нижню частину (B).
- Вставте болти (D) зсередини крізь спеціальні отвори.
- Легко натисніть на кришку кошика для трави, щоб зафіксувати її на його нижній частині.
- Навісьте кошик для трави. (⇒ 8.5)

8. Пристрої керування

8.1 Загальні відомості



Небезпека травмування

Дотримуйтеся відповідних правил, наведених у розділі «Техніка безпеки». (⇒ 4.)

- Для виконання всіх описаних робіт надійно встановіть прилад на рівній і твердій горизонтальній поверхні.

8.2 Складання ручки керування



Небезпека затискання!

Коли барашкові гвинти ослаблено, верхня частина ручки керування може скластися. Тому під час закручування барашкових гвинтів верхньої частини ручки керування тримайте її рукою в найвищому положенні.

- Від'єднайте з'єднувальний мережевий кабель.

Положення для транспортування

(для компактного транспортування та зберігання).

- Закрутіть барашкові гвинти (1) так, щоб вони могли вільно обертатися. Завдяки виткам на різьбі гвинти самостійно не зможуть повністю відкрутитись і загубитися під час роботи.
- Складіть верхню частину ручки керування (2), щоб вона прилягала до нижньої частини корпусу чи до капота електродвигуна.

Робоча позиція (для роботи з приладом):

- Верхню частину ручки керування (2) відкиньте назад і притримуйте рукою.
- Закрутіть барашкові гвинти (1).

8.3 Налаштування ручки керування по висоті



Ручку керування (1) можна зафіксувати у **3** положеннях:

I низький рівень

II середній рівень

III високий рівень

- Відкрутіть барашковий гвинт для налаштування ручки керування по висоті (2), обертаючи його проти годинникової стрілки (прибл. 5 обертів).
- Ручку керування (1) візьміть обома руками та налаштуйте її положення, рухаючи вгору або вниз. Пильнуйте, щоб ручка керування була однаково налаштована ліворуч і праворуч.
- Закрутіть барашковий гвинт для налаштування ручки керування по висоті (2), обертаючи його за годинниковою стрілкою.

8.4 Центральний механізм регулювання висоти скошування



Можна встановити **7** рівнів висоти скошування.

Рівень **1**: **25 мм**

Рівень **7**: **80 мм**

- Візьміть ручку (1) приладу, потягніть важіль регулювання (2) вгору й утримуйте його до моменту виходу із фіксованого положення. Відрегулюйте бажану висоту скошування, рухаючи прилад вгору чи вниз.

- На індикаторі висоти скошування (3) відображається відповідний рівень.
- Знову відпустіть важіль регулювання (2) і зафіксуйте механізм налаштування висоти.

8.5 Навішування та знімання кошика для трави



Навішування

- Відкрийте та тримайте клапан викидача (1).
- Навісьте кошик для трави (2) виїмками (3) на кріплення (4) на приладі.
- Знову закрийте рукою клапан викидача (1).

Знімання

- Відкрийте та тримайте клапан викидача (1).
- Підніміть угору кошик для трави (2) та виїміть його з кріплення (4).
- Знову закрийте рукою клапан викидача (1).

8.6 Індикатор рівня заповнення



Потік повітря, створюваний ножем, піднімає індикатор рівня заповнення (1). Якщо кошик для трави заповнено, потік повітря припиняється. Якщо потік повітря замалий, індикатор рівня заповнення (1) повертається в стан простоювання. Це вказує на необхідність спорожнити кошик для трави.

Нормальне функціонування індикатора рівня заповнення можливе лише в разі оптимального потоку повітря. Зовнішні

фактори, такі як волога, густа чи висока трава, низькі рівні висоти скошування, забруднення тощо, можуть вплинути на потік повітря та функціонування індикатора рівня заповнення.

A Кошик для трави заповнюється

B Кошик для трави заповнено

- Спорожніть наповнений кошик для трави (⇒ 11.6).

9. Вказівки щодо роботи

9.1 Загальні відомості



Небезпека травмування!

Негайно розплутайте кабель, якщо він заплутався.

Під час косіння з'єднувальний кабель має проходити позаду вас. З'єднувальний кабель можна випадково розрізати під час косіння або спіткнутися об нього. Це створює високий ризик нещасних випадків. Косити слід таким чином, щоб з'єднувальний кабель завжди проходив по скошеній ділянці та був видимий.

Щоб трава на газоні була гарною та густою, косіть її часто, не допускаючи відростання.

У гарячому й сухому кліматі не скошуйте газон надто коротко, бо сонце випалить траву й зробить газон непривабливим.

Гострота ножа безпосередньо впливає на малюнок на газоні, тому ніж слід регулярно заточувати. Для цього зверніться до офіційного дилера STIHL.

9.2 Припустиме навантаження електродвигуна

Не вмикайте газонокосарку у високій траві та коли встановлено найменшу висоту скошування.

Завантажуйте газонокосарку так, щоб не викликати значного зниження кількості обертів електродвигуна.

У випадку зменшення швидкості обертання двигуна встановіть більшу висоту скошування та/або знизьте швидкість переміщення.

9.3 Якщо ніж газонокосарки блокується

Негайно вимкніть електродвигун і витягніть мережевий штекер. Далі усуньте причину несправності.

9.4 Термозахист електродвигуна від перенавантаження

У випадку перенавантаження автоматично спрацює вбудований механізм термозахисту від перенавантаження, електродвигун вимикається.

Причини перенавантаження:

- трава зависока, або встановлено замалу висоту скошування;
- зависока швидкість переміщення;
- засмічення вентиляційної решітки (отворів для всмоктування повітря);
- ніж газонокосарки тупий або зношений;

- невідповідний або задовгий з'єднувальний кабель – спад напруги (⇒ 11.1).

Повторний запуск

Після фази охолодження тривалістю приблизно 10 хв. (залежно від температури навколишнього середовища) повторно запустіть прилад; він повернеться у звичайний режим експлуатації (⇒ 11.).

9.5 Робоча зона користувача



- З міркувань безпеки під час роботи електромотора користувач повинен завжди перебувати в робочій зоні позаду ручки керування. Завжди дотримуйтеся безпечної відстані, заданої ручкою керування.
- газонокосаркою повинна керувати лише одна особа. Сторонніх осіб не можна допускати в небезпечну зону. (⇒ 4.)

10. Захисні механізми

Прилад оснащено багатьма запобіжними механізмами для безпечного користування та захисту від неправильного використання.



Небезпека травмування!

Якщо виявлено несправність запобіжного механізму, приладом користуватися не можна. Зверніться до офіційного дилера. Компанія STIHL рекомендує звертатися до офіційного дилера STIHL.

10.1 Захисні механізми

Газонокосарка оснащена захисними механізмами, які запобігають ненавмисному контакту з ножем газонокосарки та скошеною травою, яка викидається.

До них належать корпус, клапан викидача, кошик для трави й правильно встановлена ручка керування.

10.2 Обслуговування двома руками

Електродвигун можна ввімкнути тільки тоді, коли права рука натискає та утримує кнопку ввімкнення, а ліва притискає ручку зупинки двигуна до ручки керування.

10.3 Механізм гальмування електродвигуна

Після відпускання ручки зупинки двигуна ніж газонокосарки зупиниться менш ніж через 3 секунди.

Вбудований механізм гальмування електродвигуна скорочує час гальмування ножів.



Після ввімкнення електродвигуна ніж починає обертатися й виникає шум від повітряного потоку. Робота за інерцією триває, доки чутно шум повітряного потоку після вимкнення електродвигуна. Час роботи за інерцією можна виміряти за допомогою секундоміра.

11. Введення приладу в експлуатацію

11.1 Підключення приладу до електромережі



Небезпека ураження електричним струмом!

Дотримуйтеся відповідних правил, наведених у розділі «Техніка безпеки» (⇒ 4.2).

Користуючись кабельним барабаном, пильнуйте, щоб з'єднувальний кабель був повністю розмотаний, інакше можлива втрата потужності й перегрів двигуна через високий електричний опір.

Дозволено використовувати лише такі з'єднувальні кабелі, вага яких не менша ваги таких гумових шлангів:

H07 RN-F DIN/VDE 0282

Мінімальна площа поперечного розрізу:

за довжини до 25 м: 3 x 1,5 мм²

за довжини до 50 м: 3 x 2,5 мм²

Муфти з'єднувального кабелю мають бути виготовлені з гуми або мати гумове покриття та відповідати такому стандарту:

DIN/VDE 0620

Напруга та частота мережі мають збігатися з даними, указаними на заводській табличці або в розділі «Технічні дані» (⇒ 18.).

З'єднувальний мережевий кабель слід захистити запобіжником достатнього номіналу (⇒ 18.).

Цей прилад призначено для експлуатації в мережі з повним опором системи $Z_{\text{макс}}$. у пункті передачі (підключення до будинку) з максимальним значенням **0,47 Ом** (при частоті 50 Гц).

Користувач повинен забезпечити експлуатацію приладу лише за наявності електричної мережі, яка відповідає вказаним умовам. За потреби повний опір системи можна з'ясувати в місцевій службі електропостачання.

11.2 Фіксатор для зменшення зусилля розтягу



Під час роботи фіксатор для зменшення зусилля розтягу запобігає випадковому висмикуванню з'єднувального кабелю та можливому пошкодженню елементів підключення приладу до електромережі.

Тому з'єднувальний кабель слід прокласти через цей фіксатор.

- Згорніть з'єднувальний кабель (1) у петлю та протягніть її крізь отвір (2).
- Накиньте петлю на гачок (3) і зафіксуйте.

11.3 Увімкнення косарки



Не вмикайте косарку у високій траві. У випадку утрудненої роботи електродвигуна виберіть більшу висоту скошування.

- **1** Натисніть і утримуйте кнопку увімкнення (1).

- **2** Підтягніть ручку зупинки двигуна (2) до ручки керування та утримайте її.
- Кнопку увімкнення (1) можна відпустити після притискання ручки зупинки двигуна (2).

11.4 Вимкнення газонокосарки



- Відпустіть ручку зупинки двигуна (1). Електродвигун і ножі газонокосарки повністю зупиняться за короткий час гальмування.

11.5 Рушійний привід

Косарку **RME 545 V** оснащено рушійним приводом.

Швидкість приводу можна плавно регулювати **під час руху**, **не** вимикаючи рушійний привід:

2,4 км/год – 4,0 км/год

Увімкнення рушійного приводу



- Увімкніть електродвигун. (⇒ 11.3)
- Підтягніть ручку рушійного приводу (1) до ручки керування й утримуйте її. Рушійний привід увімкнеться, і косарка почне рухатися вперед.



Уникайте пошкодження приладу.

Щоб уникнути пошкодження коробки передач у майбутньому, ручку рушійного приводу потрібно завжди приводити в дію повністю (до упору).

Установлення приводної швидкості



Уникайте пошкодження приладу.

Важіль приводу Vario (2) можна приводити в дію лише під час роботи електродвигуна.

- Сповільнення **руху**: під час руху натисніть на важіль приводу Vario (2) вперед.



- Пришвидшення **руху**: під час руху потягніть важіль приводу Vario (2) назад.



Вимкнення рушійного приводу



- Відпустіть ручку рушійного приводу (1). Рушійний привід вимкнеться, і косарка зупиниться. Електродвигун продовжить працювати.

11.6 Спорожнення кошика для трави



Небезпека травмування!

Перед зніманням кошика для трави завжди потрібно зупинити електродвигун, вимкнути ніж косарки й зачекати, доки він повністю зупиниться.



Доверху наповнений кошик для трави може важити до **16 кг**.

- Зніміть і відставте кошик для трави. (⇒ 8.5)

- Відкрийте кошик для трави за допомогою язичка (1). Відкрийте й утримуйте кришку кошика для трави (2). Переверніть кошик для трави та викиньте подрібнену траву. Спорожніть кошик для трави, міцно тримаючи його за верхню й нижню ручки (3, 4).
- Закрийте кошик для трави.
- Навісьте кошик для трави. (⇒ 8.5)

12. Обслуговування

12.1 Загальні відомості



Небезпека травмування!

Дотримуйтеся відповідних правил, наведених у розділі «Техніка безпеки» (⇒ 4.).

Щорічне технічне обслуговування у офіційного дилера

Один раз на рік газонокосарку повинен перевіряти спеціаліст. Компанія STIHL рекомендує звертатися до офіційного дилера STIHL.

12.2 Чищення приладу

Періодичність технічного обслуговування Після кожного використання



Бережливе поводження дає змогу вберегти прилад від пошкоджень і подовжити термін його експлуатації.



Небезпека травмування!

Зупиніть електродвигун, витягніть мережевий штекер і дайте приладу охолонути. Прилад надійно стоїть у положенні для чищення тільки з відкритим клапаном викидача.

- Установіть косарку на рівній і твердій горизонтальній поверхні.
- Виберіть найбільшу висоту скошування. (⇒ 8.4)
- Зніміть кошик для трави. (⇒ 8.5)
- Відкиньте ручку керування (1) назад.
- Відкрийте та тримайте клапан викидача (2).
- Підніміть прилад за ручку для транспортування (3) вперед і встановіть його в положення для чищення, як показано на рисунку.

Указівки щодо чищення

- Зніміть кошик-уловлювач і очистьте його проточною водою та щіткою.
- Усуньте забруднення пристрою за допомогою невеликої кількості води, щітки або ганчірки. Ретельно очистьте також ніж косарки. Заборонено мити деталі електродвигуна, прокладки та підшипники струменем води під тиском.
- Насамперед зніміть залишки трави за допомогою дерев'яної палички.
- За потреби використовуйте спеціальний засіб для чищення (наприклад, марки STIHL).

- Видаліть забруднення з вентиляційного отвору (між капотом електродвигуна та нижньою частиною корпусу), щоб забезпечити його достатнє охолодження.

12.3 Електричний двигун, колеса та передача

Двигун не потребує технічного обслуговування.

Підшипники коліс не потребують технічного обслуговування.

Передача Vario (RME 545 V) не потребує технічного обслуговування.

12.4 Верхня частина ручки керування

Інтервал технічного обслуговування: перед кожним використанням

Перевірте верхню частину ручки керування на наявність пошкоджень – вона вкрита ізоляцією. У випадку її пошкодження не користуйтеся косаркою, доки не заміните верхню частину ручки керування.

12.5 Догляд за ножем косарки



Періодичність технічного обслуговування

Перед кожним використанням



Небезпека травмування!

Знос ножа безпосередньо залежить від місця та тривалості його експлуатації. Якщо прилад використовується на піщаному ґрунті або в умовах сухості, навантаження на ножі збільшується й вони зношуються набагато швидше. Зношений ніж може відламатися та спричинити тяжкі травми. Тому слід завжди дотримуватися технічних вимог щодо обслуговування ножа.

- Поставте косарку в положення для чищення. (⇒ 12.2)
- Очистьте ніж (1).
- Перевірте **товщину ножа** **A** у кількох місцях за допомогою штангенциркуля. Особливо важливо виміряти товщину біля крильця ножа. **A** > 2 мм
- Прикладіть лінійку (2) до переднього краю ножа та виміряйте **сточування леза** **B**. **B** < 5 мм

Ніж слід замінити:

- якщо він пошкоджений (щербини, тріщини);
- якщо результати вимірювання в одному або кількох місцях досягли граничного значення чи менші за допустимі норми.

Якщо на косарку встановлено додаткове приладдя, як-от мультиніж, застосовуються інші межі зносу (див. посібник з експлуатації приладдя).

12.6 Монтаж і демонтаж ножа косарки



Демонтаж

- Для притримування ножа (1, прибл. 60x60 мм) використовуйте відповідний дерев'яний брусок (2).
- Відкрутіть гвинт кріплення ножа (3) за допомогою ключа розміром 24.
- Зніміть ніж (2).

Монтаж



Небезпека травмування!

Ніж (2) потрібно встановити саме так, як показано на рисунку. Відігнуті крильця ножа мають бути спрямовані вгору.

Точно дотримуйтеся вказаного моменту затягування для гвинта кріплення ножа. Це необхідно для надійної фіксації ріжучого інструмента. Для додаткової фіксації гвинта кріплення ножа (3) використовуйте засіб **Loctite 243**.

Міняйте гвинт кріплення ножа (3) щоразу, коли міняєте ніж.

- Почистьте поверхню прилягання ножа та його втулку.
- Перевірте збалансованість ножа. (⇒ 12.7)
- Установіть ніж (2) відігнутими крильцями вгору (у напрямку до приладу).

- Для притримування ножа (1, прибл. 60x60 мм) використовуйте відповідний дерев'яний брусок (2).
- Вкрутіть гвинт кріплення ножа (3) і затягніть його. Момент затягування: **15 - 20 Н·м**

12.7 Перевірка збалансованості ножа



- Демонтуйте ніж. (⇒ 12.6)
- Просуньте викрутку (1) через центральний отвір (2) ножа (3) і відрегулюйте ніж по горизонталі. Якщо ніж збалансований правильно, він зберігатиме горизонтальне положення.
- Якщо ніж перехилиється у якусь сторону, необхідно підточити його з цієї сторони, щоб установити рівновагу. (⇒ 12.8)

12.8 Заточування ножа косарки

Компанія STIHL рекомендує для заточування ножа косарки звернутися до спеціаліста. Неправильно заточений ніж (неправильний кут заточування, нерівномірність тощо) погіршує роботу приладу.

Поради щодо заточування

- Зніміть ніж косарки. (⇒ 12.6)
- Під час заточування охолоджуйте ніж косарки (наприклад, водою). Не слід допускати, щоб поверхня ножа набула синюватого кольору, оскільки це скоротить термін його служби.

- Щоб запобігти вібрації через дисбаланс, заточуйте ножи рівномірно.
- Кут заточування має становити 30°.
- За потреби відшліфуйте ріжучі краї дрібнозернистим шліфувальним папером.

12.9 Регулювання троса рушійного приводу (RME 545 V)



Періодичність технічного обслуговування: за потреби

Заводом-виробником устанавлюється правильний натяг пускового троса. Регулювання троса необхідне в таких випадках:

- якщо після тривалої експлуатації рушійний привід не вмикається натисканням важеля рушійного приводу;
- якщо рушійний привід постійно ввімкнений. Це означає, що косарка може несподівано почати рухатися після ввімкнення приладу, незважаючи на те, що важіль рушійного приводу не приведено в дію.



Небезпека травмування!

Під час роботи з приладом необхідно правильно відрегулювати трос рушійного приводу. За потреби зверніться до сервісної служби. Компанія STIHL рекомендує звертатися до офіційного дилера STIHL.

Перевірка натягу троса

- Вимкніть електродвигун і витягніть мережевий штекер.

- Приведіть у дію важіль рушійного приводу й одночасно тягніть косарку назад. Після проходження важелем приблизно третини траєкторії ведучі колеса мають блокуватися.

Регулювання троса

- Обертання ходового гвинта (1) зліва на верхній частині ручки керування в напрямку «+» збільшує натяг троса, обертання в напрямку «-» зменшує натяг.

12.10 Зберігання (зимовий період)

Прилад слід зберігати в сухому закритому приміщенні з малим вмістом пилу. Переконайтеся, що до приладу не матимуть доступу діти.

Зберігайте газонокосарку лише в надійному робочому стані, за потреби складіть ручку керування.

Усі гайки, болти та гвинти мають бути затягнуті. Замініть попереджувальні написи на приладі, які стерлись, перевірте всю машину на наявність зносу та пошкоджень. Замініть зношені й пошкоджені деталі.

Готуючи прилад до зберігання, слід усунути можливі несправності.

Ставлячи газонокосарку на тривале зберігання (зимовий період), дотримуйтеся наведених нижче правил.

- Старанно почистьте всі зовнішні деталі приладу.
- Добре змажте рухомі компоненти приладу мастилом або жиром.

13. Транспортування

13.1 Транспортування



Небезпека травмування!

Під час транспортування дотримуйтеся відповідних правил, наведених у розділі «Техніка безпеки». (⇒ 4.) Під час транспортування завжди захищайте у відповідному захисному одязі (робочому взутті та міцних рукавицях). Перед підніманням або транспортуванням приладу обов'язково від'єднайте мережевий кабель.

Перенесення приладу



- Піднімайте прилад виключно за ручку для транспортування (1) і ручку керування (2). Завжди витримуйте достатню дистанцію від ножів косарки до тіла, зокрема ступень і ніг.

Закріплення приладу



- Зафіксуйте прилад на вантажній платформі за допомогою відповідних кріпильних засобів. Під час транспортування прилад завжди має стояти на 4 колесах.
- Закріпіть троси й ремені на верхній частині корпусу (3).

14. Зведення зносу до мінімуму та запобігання пошкодженням

Важлива інформація про догляд і технічне обслуговування для продукції типу

ручна газонокосарка з живленням від мережі (STIHL RME)

Компанія STIHL не несе відповідальності за травмування людей і пошкодження майна, спричинені недотриманням наведених у посібнику з експлуатації вимог, у першу чергу інструкцій з експлуатації та обслуговування, а також правил техніки безпеки, або застосування недозволеного навісного обладнання і запасних частин.

Обов'язково дотримуйтеся наведених нижче інструкцій, щоб запобігти пошкодженням і надмірному зносу вашого приладу STIHL.

1. Швидкозношувані деталі

Окремі деталі приладів STIHL навіть за умови належної експлуатації зношуються. Їх, залежно від тривалості та способу використання, потрібно своєчасно замінювати.

Зокрема, до них належать:

- ножі косарки;
- кошик для трави;
- захисні накладки;
- клинчасті ремені (RME 545 V).

2. Дотримання вимог, наведених у цьому посібнику з експлуатації

Під час експлуатації, технічного обслуговування та зберігання приладів STIHL необхідно ретельно виконувати наведені в цьому посібнику вказівки. Відповідальність за всі пошкодження, які виникли в результаті недотримання інструкцій із техніки безпеки, експлуатації та техобслуговування, несе користувач.

Насамперед ідеться про:

- використання недостатнього (за площею поперечного перерізу) кабелю живлення;
- неправильне підключення до мережі (з невідповідною напругою);
- недозволені компанією STIHL зміни в конструкції приладу;
- використання недозволеного, невідповідного або неякісного інструменту та приладдя;
- використання приладу не за призначенням;
- використання приладу у спортивних заходах та інших змаганнях;
- пошкодження приладу в результаті експлуатації з дефектними компонентами.

3. Технічне обслуговування

Усі роботи, перелічені в розділі «Обслуговування», потрібно виконувати регулярно.

Якщо користувач не в змозі виконати необхідні роботи самостійно, йому слід звернутися до офіційного дилера.

Для технічного обслуговування та ремонту приладів компанія STIHL рекомендує звертатися до офіційного дилера STIHL.

Спеціалісти офіційних дилерських центрів STIHL регулярно проходять навчання та отримують технічний інструктаж.

У випадку невиконання робіт із техобслуговування можливі пошкодження приладу, відповідальність за які несе користувач.

Зокрема, йдеться про такі пошкодження:

- пошкодження електродвигуна в результаті засмічення вентиляційних прорізів (отворів для всмоктування повітря);
- корозія та інші пошкодження в результаті неправильного зберігання;
- пошкодження приладу через використання неякісних запчастин;
- пошкодження внаслідок несвоєчасного/недостатнього техобслуговування або виконання ремонту чи техобслуговування не в майстерні спеціалізованого сервісного центру.

15. Захист довкілля



Скошену газонну траву слід не викидати на сміття, а використовувати для удобрення компостом.

Упаковку, прилад і додаткове приладдя виготовлено з матеріалів, які підлягають переробці; їх слід належно утилізувати.

Екологічно правильна роздільна утилізація сприяє повторному використанню вторсировини. Тому, коли мине термін служби приладу, здайте його в пункт прийому вторсировини. Під час утилізації дотримуйтеся вказівок, наведених у розділі «Утилізація». (⇒ 4.9)

Зверніться до центру утилізації або сервісного центру, щоб дізнатися, як правильно утилізувати відходи.

16. Замінювані запчастини

Ніж косарки:
6340 702 0100

Гвинт кріплення ножа:
6340 760 2801



Гвинт кріплення ножа потрібно міняти під час кожної заміни ножа. Запчастини можна придбати в офіційного дилера STIHL.

17. Декларація виробника про відповідність стандартам ЄС

17.1 Газонокосарки STIHL RME 545.0, RME 545.0 C, RME 545.0 V

STIHL Tirol GmbH
Hans Peter Stihl-Straße 5
6336 Langkampfen (Лангкампфен)
Австрія

заявляє під власну відповідальність, що

- Тип конструкції: електрична газонокосарка
- Марка: STIHL

– Тип: RME 545.0, RME 545.0 C, RME 545.0 V

– Ширина скошування: 43 см

– Серійний ідентифікатор: 6340

відповідає релевантним положенням Директив 2000/14/ЄС, 2006/42/ЄС, 2014/30/EU, 2011/65/EU і 2009/125/ЄС, було розроблено та виготовлено відповідно до версій зазначених нижче стандартів, чинних на дату виробництва: EN 60335-1, EN 60335-2-77, EN 55014-1, EN 55014-2, EN 61000-3-2 та EN 61000-3-11.

Партнерська організація:
TÜV Rheinland LGA Products GmbH
Tillystraße 2
90431 (Нюрнберг, Німеччина)

Вимірний і гарантований рівень звукової потужності було визначено відповідно до Директиви 2000/14/ЄС, Додаток VIII.

– Вимірний рівень звукової потужності: 93,6 дБ(А)

– Гарантований рівень звукової потужності: 94 дБ(А)

Технічна документація зберігається в компанії STIHL Tirol GmbH.

Рік випуску та серійний номер вказано на газонокосарці.

Лангкампфен, 20.01.2021

STIHL Tirol GmbH
FN 46276 d, Landesgericht Innsbruck
(Земельний суд Інсбрука)

в. о.

Матіас Фляйшер, керівник відділу досліджень і розробки

в. о.

Свен Цімерман, керівник відділу якості

17.2 Знак відповідності



Інформація щодо сертифікатів та заяв про відповідність вимогам ЕАС, які підтверджують виконання технічних Директив та вимог Митного Союзу є на сайтах www.stihl.ru/eac або її можна замовити по телефону у відповідному національному представництві STIHL.



Технічні Директиви та вимоги України виконуються.

17.3 Встановлена тривалість використання

Повна встановлена тривалість використання становить до 30 років.

Встановлена тривалість використання передбачає регулярне технічне обслуговування та догляд відповідно до вимог інструкції з використання.

17.4 Штаб-квартира STIHL

ANDREAS STIHL AG & Co. KG
Badstrasse 115
71336 Waiblingen
Німеччина

17.5 Дочірні компанії STIHL

РОСІЙСЬКА ФЕДЕРАЦІЯ

ООО «АНДРЕАС ШТИЛЬ МАРКЕТИНГ»
вул. Тамбовська, буд. 12, літ. В, офіс 52
192007 Санкт-Петербург, Росія
Гаряча лінія: +7 800 4444 180
E-mail: info@stihl.ru

УКРАЇНА

ТОВ «Андреас Штіль»
вул. Антонова 10, с. Чайки
08135 Київська обл., Україна
Телефон: +38 044 393-35-30
Факс: +380 044 393-35-70
E-mail: info@stihl.ua
www.stihl.ua
Гаряча лінія: +38 0800 501 930

17.6 Представники STIHL

БІЛАРУСЬ

Представництво
ANDREAS STIHL AG & Co. KG
вул. К. Цеткін, 51-11а
220004 Мінськ, Білорусь
Гаряча лінія: +375 17 200 23 76

КАЗАХСТАН

Представництво
ANDREAS STIHL AG & Co. KG
вул. Шагабутдінова, 125А, оф. 2
050026 Алмати, Казахстан
Гаряча лінія: +7 727 225 55 17

17.7 Імпортери STIHL

РОСІЙСЬКА ФЕДЕРАЦІЯ

ООО "ШТИЛЬ ЗЮДВЕСТ"
350000, Российская Федерация,
г. Краснодар, ул. Западный обход, д.
36/1

ООО "ФЛАГМАН"
194292, Российская Федерация,
г. Санкт-Петербург, 3-ий Верхний
переулок, д. 16 литер А, помещение 38

ООО "ПРОГРЕСС"
107113, Российская Федерация,
г. Москва, ул. Маленковская, д. 32, стр.
2

ООО "АРНАУ"
236006, Российская Федерация,
г. Калининград, Московский проспект, д.
253, офис 4

ООО "ИНКОР"
610030, Российская Федерация,
г. Киров, ул. Павла Корчагина, д. 1Б

ООО "ОПТИМА"
620030, Российская Федерация,
г. Екатеринбург, ул. Карьерная д. 2,
Помещение 1

ООО "ТЕХНОТОРГ"
660112, Российская Федерация,
г. Красноярск, ул. Парашютная, д. 15

ООО "ЛЕСОТЕХНИКА"
664540, Российская Федерация,
с. Хомутово, ул. Чапаева, д. 1, оф. 39

УКРАЇНА

ТОВ «Андреас Штіль»
вул. Антонова 10, с. Чайки
08135 Київська обл., Україна

БІЛАРУСЬ

ООО «ПИЛАКОС»
ул. Тимирязева 121/4 офис 6
220020 Минск, Беларусь

УП «Беллесэкспорт»
ул. Скрыганова 6.403
220073 Минск, Беларусь

КАЗАХСТАН

ИП «ВОРОНИНА Д.И.»
пр. Райымбека 312
050005 Алматы, Казахстан

КИРГИЗСТАН

ОсОО «Муза»
ул. Киевская 107
720001 Бишкек, Киргизия

ВІРМЕНІЯ

ООО «ЮНИТУЛЗ»
ул. Г. Парпеци 22
0002 Єреван, Армения

18. Технічні характеристики

RME 545.0, RME 545.0 C, RME 545.0 V:

Серійний ідентифікатор	6340
Двигун, тип конструкції	Електродвигун
Напруга	230 В~
Споживана потужність (ЄС) 2019/1781	1600 Вт §2(2) (j)
Частота	50 Гц
Запобіжник	10 А
Клас захисту	II
Тип захисту	IPX 4
Ріжучий пристрій	Ножова траверса
Ширина скошування	43 см
Частота обертання ріжучого пристрою	2800 об/хв
Привод ножової траверси	постійний
Момент затягування гвинта кріплення ножа	15 - 20 Н·м
Діаметр переднього колеса	180 мм
Діаметр заднього колеса	200 мм
RME 545.0 V: привод задніх коліс	Передача Vario

Об'єм кошика для трави	60 л
Висота скошування	25 - 80 мм
Довжина	147 см
Ширина	48 см
Висота	102 см

Вага:

RME 545.0	26 кг
RME 545.0 C	29 кг
RME 545.0 C (Велика Британія)	30 кг
RME 545.0 V	32 кг

Емісія шуму:

Вимірювання відповідно до стандарту 2000/14/EG:

Гарантований рівень звукової потужності, L_{WA}	94 дБ(А)
Похибка K_{WA}	0,8 дБ(А)

Вимірювання відповідно до стандарту EN 60335-2-77:

Рівень гучності на робочому місці, L_{pA}	82 дБ(А)
Похибка, K_{pA}	2 дБ(А)

Вібрації, що передаються на руки:

Параметри вібрації вказано відповідно до стандарту EN 12096:

Виміряне значення a_{hw}	2,80 м/с ²
Похибка, K_{hw}	1,40 м/с ²

Вимірювання відповідно до стандарту EN 20643, EN 60335-2-77

18.1 REACH

REACH – це постанова ЄС про реєстрацію, оцінювання та допускання хімічних речовин.

Для отримання інформації про виконання постанови REACH (EG) № 1907/2006 перейдіть на веб-сторінку www.stihl.com/reach

19. Усунення несправностей

✘ Якщо вам потрібна кваліфікована допомога, рекомендуємо звернутися до офіційного дилера STIHL.

Несправність:

не запускається електродвигун

Можлива причина:

- немає напруги в мережі;
- пошкоджено з'єднувальний кабель/штекер, штепсельну муфту або вимикач;
- не натиснуто кнопку ввімкнення;
- електродвигун перевантажено через косіння зависокої або вогкої трави;
- спрацював запобіжний вимикач електродвигуна;
- забився корпус косарки;
- пошкоджений запобіжник у штекері (версія GB).

Усунення:

- перевірте запобіжник (⇒ 11.1);
- перевірте й за потреби замініть кабель, вилку або вимикач (⇒ 11.1);
- натисніть кнопку ввімкнення (⇒ 11.3);
- не запускайте електродвигун у високій траві, відрегулюйте висоту скошування (⇒ 8.4);

- зачекайте, доки пристрій охолоне (⇒ 9.4);
- почистьте корпус косарки (⇒ 12.2);
- замініть запобіжник у штекері (✘).

Несправність

Часто спрацьовує мережевий запобіжник.

Можлива причина

- Неправильно підібраний з'єднувальний кабель.
- Перенавантаження мережі.
- Трава занадто висока або занадто вогка.

Усунення

- Виберіть відповідний з'єднувальний кабель (⇒ 11.1)
- Підключіть прилад до іншого електричного кола
- Відкоригуйте висоти скошування та швидкість руху відповідно до умов косіння (⇒ 8.4)

Несправність:

прилад сильно вібрає під час роботи.

Можлива причина:

- ослаб гвинт кріплення ножа;
- ніж не збалансований;
- ослабло кріплення електродвигуна.

Усунення:

- затягніть гвинт кріплення ножа (⇒ 12.6);
- наточіть (збалансуйте) або замініть ніж (⇒ 12.8);
- перевірте кріплення електродвигуна, за потреби затягніть гвинти (✘).

Несправність

Неохайний зріз, газон після скошування жовкне.

Можлива причина

- Ніж газонокосарки тупий або зношений.
- Швидкість руху зavelика для встановленої висоту скошування.

Усунення

- Наточіть або замініть ніж газонокосарки (⇒ 12.8)
- Зменште швидкість руху та/або відрегулюйте висоту скошування (⇒ 8.4)

Несправність

Електродвигун важко запускається, або його потужність через деякий час зменшується.

Можлива причина

- Трава зависока або надто мокра для косіння.
- Забився корпус газонокосарки.

Усунення

- Відкоригуйте висоту скошування та швидкість руху відповідно до умов косіння (⇒ 8.4).
- Прочистьте корпус газонокосарки (попередньо витягнувши мережевий штекер) (⇒ 12.2).

Несправність

Забився викидний отвір.

Можлива причина

- Зносився ніж газонокосарки.
- Трава зависока або надто мокра для косіння.

Усунення

- Замініть ніж (⇒ 12.6)

- Відкоригуйте висоту скошування та швидкість руху відповідно до умов косіння (⇒ 8.4)

Несправність:

RME 545 V: косарка не починає рухатися, коли приведено в дію ручку рушійного приводу.

Можлива причина:

- неправильно налаштований трос рушійного приводу;
- тросик рушійного приводу пошкоджений (наприклад, тріснув);
- зносився клинчастий ремінь;
- пошкоджена коробка передач.

Усунення:

- перевірте налаштування тросика (⇒ 12.9);
- замініть тросик (✘);
- замініть клинчастий ремінь (✘);
- замініть коробку передач (✘).

Несправність:

RME 545 V: не регулюється швидкість приводу Vario;

Можлива причина:

- важіль приводу Vario переведено в неправильному напрямку;
- трос приводу Vario вискочив або пошкодився (наприклад, тріснув).

Усунення:

- переведіть важіль приводу Vario у правильному напрямку (⇒ 11.5);
- навісьте або замініть трос приводу Vario (✘)

Hörmətli Müştəri,

STIHL-i seçdiyiniz üçün təşəkkür edirik. Biz müştərilərimizin tələblərinə cavab vermək üçün keyfiyyətli məhsullar hazırlayır və istehsal edirik. Hətta ekstremal şərtlərdə belə, məhsullar etibarlılıq üçün nəzərdə tutulub.

STIHL həmçinin premium xidmət keyfiyyəti deməkdir. Mütəxəssis vasitəçilərimiz hərtərəfli xidmət dəstəyi ilə yanaşı, kifayət qədər məsləhət və təlimat ilə təmin edir.

Bizə inandığınız üçün təşəkkür edirik və ümid edirik ki, STIHL məhsulunuz ilə işləməkdən zövq alacaqsınız.

Dr. Nikolas Stihl

VACİB: İSTİFADƏDƏN ƏVVƏL OXUYUN VƏ TƏHLÜKƏSİZ YERDƏ SAXLAYIN.

1. Mündəricat

Bu istifadə üzrə təlimata dair	454
Ümumi maddələr	454
Bu istifadə üzrə təlimatın oxunması	454
Ölkə üçün spesifik versiyalar	454
Cihazın təsviri	455
Sizin təhlükəsizliyiniz üçün	455
Ümumi	455
Xəbərdarlıq – Elektrik enerjisi	456
nəticəsində təhlükə	456
Geyim və alətlər	457
Cihazın nəqli	457
İşdən əvvəl	457
İş zamanı	457
Texniki baxış, təmizləmə, təmir	459
işləri və anbarlama	460
Uzun fasilələr zamanı anbarlama	460
Tullantının emalı	460
İşarələrin təsviri	460
Çatdırılma həcmi	461
Cihazı işə hazırlamaq	461
Ümumi	461
Sükanı montaj edin	461
Kabel xəttini montaj edin	461
Ot səbətini montaj etmək	462
Xidmət elementi	462
Ümumi	462
Sükanı qatlayın	462
Sükanın hündürlüyünün qurulması	462
Mərkəzi kəsim hündürlüyünün	462
tənzimlənməsi	462
Ot səbətini asmaq və çıxarmaq	462
Doldurma vəziyyəti üzrə göstərici	463
İşə dair göstərişlər	463

Ümumən	463
Elektrik motorunun düzgün	463
yüklənməsi	463
Biçmə bıçağı bloklandıqda	463
Elektrik motorunun həddindən artıq	463
qızmasından qoruma	463
xidmət göstərənin iş sahəsi	463
Təhlükəsizlik qurğusu	463
Qoruyucu alət	463
İki əllə idarə	464
Elektrik motorunun hərəkət əyləci	464
Cihazı işə salmaq	464
Cihazı elektrik şəbəkəsinə qoşun	464
Kəmərin yükünün azaldılması	464
Otçalanı işə salın	464
Ot biçəni söndürün	464
Hərəkət mexanizmi	464
Ot səbətini boşaldın	465
Texniki baxış	465
Ümumi	465
Cihazı təmizləyin	465
Elektrik mühərriki, çarxlar və	465
ötürücülər	465
Sükanın yuxarı hissəsi	466
Biçmə bıçağına qulluq edin	466
Biçmə bıçağının çıxarılması və	466
salınması	466
Bıçağın zərbə gücünü yoxlayın	466
Ülgücü itiləyin	466
İpin hərəkət mexanizmini qurun	467
(RME 545 V)	467
Anbarda saxlama (qış fasiləsi)	467
Nəql	467
Nəqlətmə	467
Tullantını azaltmaq və zərərlərini	468
qarşısını almaq	468
Ətraf mühitin qorunması	468

Qalıq ehtiyat hissələri	468
Aİ – Uyğunluğun təsdiqlənməsi	469
Qazon biçən STIHL RME 545.0, RME 545.0 C, RME 545.0 V	469
Texniki məlumatlar	469
REACH	470
Xətanın axtarılması	470
Xidmət planı	471
Təslimat təsdiqi	471
Xidmət təsdiqi	471

2. Bu istifadə üzrə təlimata dair

2.1 Ümumi maddələr

Bu istifadə təlimat kitabçası Avropa Birliyinin 2006/42/EC Direktivasına əslənən istehsalçının **həqiqi istifadə təlimatı kitabçasıdır**.

STIHL davamlı olaraq məhsullar çeşidini daha da inkişaf etdirmək üçün çalışır; ona görə də, biz formaya, texniki xüsusiyyətlər və standart avadanlığımızın avadanlıq səviyyəsinə dəyişikliklər etmək hüququnu qoruyub saxlayırıq.

Bu səbəbdən, bu təlimat kitabçasında olan məlumat və təsvirlərə əsaslanaraq heç bir iddia irəli sürülə bilməz.

Bu istifadə təlimatı kitabçasında hər ölkədə mövcud olmayan müvafiq modellər təsvir olunub.

Bu istifadə təlimatı müəlliflik hüququ ilə qorunur. Bütün hüquqlar, xüsusilə təkrar istehsal etmə, tərcümə və elektron sistemlərdən istifadə edərək emal etmə hüququ qorunur.

2.2 Bu istifadə üzrə təlimatın oxunması üzrə göstərişlər

Şəkil və mətnlər müəyyən əl ilə idarə addımlarını təsvir edirlər.

Cihazın üzərində yerləşmiş şəkillər istifadə təlimatında izah ediləcəklər.

Baxış istiqaməti:

İstifadə zamanı baxış istiqaməti təlimat kitabçasında "**sol**" və "**sağ**": İstifadəçi cihazın arxasında yerləşir və gediş istiqamətinə qarşıdan nəzər yetirir.

Bölmələr üzrə istiqamət:

Müvafiq bölmə və alt bölmələrə dair izahatlar işarə ilə göstəriləcək. Aşağıdakı nümunə bölməyə dair göstərişi təqdim edir: (⇒ 3.)

Mətn hissələrinin işarəsi:

Təsvir olunmuş göstərişlər aşağıdakı nümunələrdəki kimi işarələyə bilirlər.

İstifadəçinin əl ilə tutmasını tələb edən qaldırma addımları:

- Şrupu (1) şrupaçanla boşaldın, tutacağı (2) işə salın...

Ümumi sadalama:

- İdman və rəqabət tədbirlərində məhsulun işə salınması

Əlavə mənaya malik mətnlər:

Əlavə mənaya malik mətn hissələri sonradan təsvir edilmiş işarələrlə qeyd ediləcək və istifadə kitabçasında əlavə məlumat verəcək.



Təhlükə!

İnsanlar üçün qəza və ağır yaralanma təhlükəsi. Müəyyən davranış qaydası vacibdir.



Xəbərdarlıq!

İnsanlar üçün yaralanma təhlükəsi. Müəyyən davranış mümkün və ya yəqin edilən yaralanmanın qarşısını ala bilər.



Diqqət!

Müəyyən davranışla yüngül yaralanma və zərərlərin qarşısını almaq olar.



Göstəriş

Cihazın daha yaxşı istifadəsi və mümkün xətalərin qarşısını almaq üçün məlumat.

Şəklə aid mətn:

Cihazın istifadəsini izah edən şəkilləri təlimat kitabçasının əvvəlində tapa bilərsiniz.

Kamera işarəsi təlimat kitabçasının müvafiq mətn hissəsi ilə şəkillərin birləşdirilməsinə xidmət edir.



2.3 Ölkə üçün spesifik versiyalar

STIHL satış ölkəsindən asılı olaraq, cihazları fərqli ştepsellər və keçiricilər ilə təchiz edir.

Təsvirlərdə Avropa ştepsellərinə malik adapterlər göstərilir. Digər növ ştepsellərə malik şəbəkə birləşdiriciləri oxşar üsulla şəbəkəyə qoşulur.

3. Cihazın təsviri



- 1 Sükanın yuxarı hissəsi
- 2 Fırlanma tutacağı
- 3 Cihaz nömrəsi ilə təyinat lövhəsi
- 4 Elektrik motorunun başlığı
- 5 Daşıma qolu
- 6 Qoruyucu haşiye
- 7 Kəsim hündürlüyü göstəricisi
- 8 Kəsim hündürlüyünün mərkəzi şəkildə qurulması
- 9 Fırlanma tutacağı, sükanın hündürlüyünün tənzimlənməsi
- 10 Ot səbəti
- 11 Korpusun yuxarı hissəsi
- 12 Tullama qapağı
- 13 Doldurma vəziyyəti üzrə göstərici
- 14 Motorun dayandırılması üzrə qol
- 15 YANDIR düyməsi
- 16 Vario mexanizmi qolu (RME 545 V)
- 17 Hərəkət mexanizminin qolu (RME 545 V)
- 18 Şəbəkə birləşməsi

4. Sizin təhlükəsizliyiniz üçün

4.1 Ümumi



Cihazda iş zamanı qəza hallarına dair göstərişlərə mütləq əməl etmək lazımdır.



birinci dəfə işə salmadan əvvəl istifadə təlimatı tamamilə və diqqətlə oxunmalıdır. İstifadə təlimatını növbəti istifadələr üçün qoruyub saxlayın.

Bu təhlükəsizlik tədbirləri sizin təhlükəsizliyiniz üçün nəzərdə tutulub, lakin tədbirlər bununla bitmir. Bu cihazı ağıl və məsuliyyətlə istifadə edin və hər zaman yadda saxlayın ki, digər şəxslərin yaralanmasına və əmlaka dəyən ziyanı görə istifadəçi məsuliyyət daşıyır.

Cihazın idarəetmə paneli və istifadəsi ilə tanış olun.

Bu cihaz yalnız istifadə təlimatı kitabçasını oxumuş və cihazın istifadəsindən anlayışı olan şəxslər tərəfindən istifadə oluna bilər. İlk istifadədən öncə istifadəçi peşəkar və praktik təlimat ilə tanış olmalıdır. İstifadəçi satıcı və ya digər bir ixtisaslı mütəxəssis tərəfindən cihazın təhlükəsiz istifadəsinə dair məlumatlandırılmalıdır.

Xüsusilə, bu təlimat istifadəçini cihazla işləyərkən maksimum diqqətli və konsentrasiyə barəsində xəbərdar etməlidir.

Əgər siz bu cihazı diqqətli şəkildə idarə etsəniz belə, həmişə digər risk faktorları mövcud olacaqdır.



Boğulma nəticəsində həyati təhlükə!

Qablaşdırma materialı ilə oynayarkən uşaqlar üçün boğulma təhlükəsi mövcuddur. Qablaşdırma materialını mütləq uşaqlardan kənar tutun.

Bu cihaz o cümlədən onun hissələrini yalnız bu model və onun istifadəsindən anlayışı olan insanlara vermək olar. Təlimat kitabçası bu cihazın bir hissəsidir və həmişə birgə təqdim olunmalıdır.

Cihazdan ehtiyatla və fiziki və mənəvi cəhətdən sağlam olduqda istifadə edin. Sağlamlığınız normal şəraitdə olmadıqda, cihazdan istifadə ilə bağlı həkiminizlə məsləhətləşin. Spirtli içki, dərman vasitələri və ya reaksiyaya təsir göstərən dərman qəbulundan sonra cihazdan işləmək olmaz.

İstifadəçinin fiziki, hissi və zehni olaraq cihazı istismar və istifadə etməyə qadir olduğundan əmin olun. Əgər istifadəçinin fiziki, hissi və ya zehni olaraq məhdudiyətləri varsa, bu zaman istifadəçi qurğunu yalnız nəzarət altında və ya məsul şəxsin göstərişi ilə istifadə edə bilər.

İstifadəçinin həddi-büluğ yaşına çatdığından və ya peşə fəaliyyəti yerinə yetirmək üçün milli qaydalar əsasında təlim keçdiyindən əmin olun.

Cihaz yalnız şəxsi istifadə üçün nəzərdə tutulub.

Diqqət – Qəza təhlükəsi!

Cihaz ancaq otu biçmək üçün nəzərdə tutulub. Digər şəkildə istifadəyə icazə verilmir və bu təhlükəli ola bilər və ya cihazın xarabə olmasına gətirib çıxara bilər.

İstifadəçinin bədən hissələrinin zədələnməsi təhlükəsinə görə cihaz aşağıdakı işlər üçün istifadə oluna bilməz (siyahı tam deyil):

- kolların burulması, doğranması və biçilməsi üçün,
- kənar hissələrin kəsilməsi üçün,
- damlarda və eyvanlarda kolların biçilməsi üçün,
- ağac və çöplərin kəsilməsi və doğranması üçün,
- gediş yollarının təmizlənməsi üçün (sovurma və üfürmə),

- torpaq hissəsinin hamarlanması üçün məs. təpəciklərin.
- kəsim hissələrinin ona aid olmayan yeyiklərdə daşınması üçün.

Təhlükəsizlik məqsədləri üçün STIHL tərəfindən təsdiq olunan aksesuarların müvafiq yerləşdirməsindən başqa, cihaza edilən istənilən dəyişiklik qadağandır və zamanət sığortasının etibarsızlığı ilə nəticələnir. Təsdiqlənmiş aksesuarlar ilə əlaqədar məlumat STIHL mütəxəssis vasitəçiniz tərəfindən əldə edilə bilər.

Xüsusilə, enerji çıxışı və ya motorun və ya elektrik motorunun sürətini artıran maşın ilə istənilən müdaxilə qadağandır.

Cihazla birlikdə heç bir alətlər, heyvanlar və ya insanlar xüsusilə də uşaqlar nəql edilə bilməzlər.

İctimai yerlərdə, parklarda, idman şəhərciklərində, küçələrdə və kənd və meşə təsərrüfatlarında istifadə zamanı xüsusi qaydalara riayət etmək lazımdır.

Cihazı yalnız düz bir səthdə olduqda və istəmədən hərəkət edə bilmədikdə tərk edin.



Diqqət! Vibrasiya nəticəsində sağlamlığa ziyan!

Həddindən artıq vibrasiyaya məruz qalmaq qan təzyiqi problemi olan şəxslərdə qan dövranı və ya sinir sistemine zərər vura bilər. Vibrasiya nəticəsində simptomlar yaranıqda həkiminizə müraciət edin. Adətən barmaq, əl və ya əl ətraflarında yaranan əsas simptomlara məsələn aşağıdakılar aiddir (natamam siyahı):

- Qeyri-həssaslıq,
- Ağrı
- Əzələlərin zəifləməsi,
- Dəri rənginin dəyişməsi,

- xoşagəlməz bükülmə.

Sükani fəaliyyət zamanı bərk lakin gərilmədən hər iki əllə göstərilən yerlərdə tutun.

İş vaxtını ələ planlayın ki, uzun müddət ərzində həddindən artıq yükləmələrin qarşısı alınsın.

4.2 Xəbərdarlıq – Elektrik enerjisi nəticəsində təhlükə



Diqqət! Enerji təhlükəsi!

elektrik təhlükəsizliyi üçün xüsusilə şəbəkə kabelləri, şəbəkə ştepselləri, yandırma- / söndürmə keçiriciləri və birləşdirmə xəttləri vacibdir. Elektrik təhlükəsinə məruz qalmamaq üçün zədələnmiş kabel, tənzimləyici və ştepsel və ya qaydalara uyğun olmayan xəttlər istifadə oluna bilməz.

Birləşdirici xəttlərini müntəzəm olaraq zədlənmə və ya köhnəlməyə (qırılmaya) qarşı yoxlayın.

Cihazı yalnız elektrik cihazı ilə açın.

Naqilin tamburu istifadə edilməzdən əvvəl tamamilə açılmalıdır.

Heç bir vaxt zədələnmiş kabeldən istifadə etməyin. Qüsurlu kabeli yenisi ilə əvəz edin və uzatma kabellərində heç bir təmir işi aparmayın.

Xəttlər zədləndikdə və ya yeyildikdə istifadə oluna bilməzlər. Xüsusilə şəbəkə xəttləri zədələnmə və köhnəlməyə qarşı yoxlanmalıdır.



Şəbəkə xəttlərində texniki baxış və təmir işləri xüsusi ixtisaslı şəxslər tərəfindən yerinə yetirilə bilər.

Enerji vurması təhlükəsi!

Zədələnmiş xətt enerji mənbəyinə qoşula bilməz və zədələnmiş xəttə yalnız enerji mənbəyindən ayrıldıqda əl vurmaq olar.

Enerji vurması təhlükəsi!

Zədələnmiş kabel, tənzimləyici və ştepsel və ya qaydalara uyğun olmayan xəttlər istifadə oluna bilməz.

Kəsim alətlərinə (bıçaq) yalnız cihaz şəbəkədən ayrıldıqda əl vurmaq olar.

İstifadə olunan şəbəkə xəttlərinin kifayət qədər təhlükəsiz olmasına hər zaman diqqət yetirin.



elektrik motoru çilənənə suya qarşı davamlı olsa da, cihazı yağışda və ya nəmli mühitdə istifadə etmək olmaz.

Nəmdən izolə olunmuş uzanma kabelini yalnız cihaz üçün nəzərdə tutulmuş mühitdə istifadə edin (⇒ 11.1).

Kabeli otbiçmə zamanı bıçaqdan kənardə saxlayın.

Birləşdirmə xəttini ştepsel və enerji qutusundan ayırın və xəttindən dartmayın.

Cihaz enerji aqreqatına birləşdikdə, onun enerji dəyişməsindən zədələnməməsinə diqqət yetirin.

Cihazı yalnız ən çox 30 mA-dan qorunan xətalı enerji avadanlığı ilə qorunan enerji təminatı ilə birləşdirin. Daha ətraflı məlumatı elektrik quraşdırıcısı verə bilər.

Elektrik təhlükəsizliyi səbəbindən elektrik kabeli sükana qaydalara uyğun montaj edilməlidir.

4.3 Geyim və alətlər



İş zamanı altlığa malik iş ayaqqabısı geyinmək lazımdır. Heç bir vaxt ayaqqabısız və ya məsələn sandalla işləməyin.



Texniki baxış və təmizləmə işləri zamanı, o cümlədən cihazın nəqli zamanı hər zaman bərk əlcəklər geyinin və saçınızı bağlayın (örpək, papaq və s.).



Ot biçən cihazın bıçaqları itilənərkən müvafiq qoruyucu eynəkləri geyinin.

Cihazı yalnız uzun şalvar və boş olmayan geyimlə işə salmaq olar.

Heç bir vaxt boş geyim geyinməyin, o hərəkətli hissələrə (xidmət tutacağına) ilişə bilər – o cümlədən zərgərlik məmulatı, qalstuk və şərf də taxmayın.

4.4 Cihazın nəqli

İti uclu və isti cihaz hissələrində yaralanmanın qarşısını almaq üçün əlcək geyinin.

Nəql etməmişdən əvvəl cihazı söndürün, şəbəkə kabelini çıxarın bıçağın dayanmasını gözləyin.

Cihazı elektrik motoru soyuduqda nəql edin.

Cihazın çəkisinə diqqət yetirin və aidiyyətli yardımçı hissələrdən (yükləmə hissələri, qaldırma alətləri) istifadə edin.

Cihaz və onunla birlikdə nəql edilən cihaz hissələrini (məs. ot səbəti) yükləmə hissəsinə kifayət qədər bərkliyə malik vasitələrlə (qayış, ip və s.) bərkidin.

Qaldırma və daşıma zamanı biçmə bıçağı ilə əlaqəyə imkan verməyin.

Zəhmət olmasa, "Nəql" bölməsində məlumatlara baxın. Orada cihazı necə qaldırmaq o cümlədən daşımağa dair məlumatlar göstərilib. (⇒ 13.)

Cihazın nəqli zamanı regional qaydalara, o cümlədən yük yerində yükün təhlükəsizliyi və onun nəqli ilə bağlı qaydalara diqqət yetirin.

4.5 İşdən əvvəl

Cihazda yalnız onun təlimat kitabçasını oxumuş adamların işləməsinə əmin olun.

Motor və elektrik motorlarına malik bağ cihazlarının iş vaxtına dair ərazidəki qaydalara diqqət yetirin.

Cihazın işə salınacağı sahəni tam yoxlayın və daş, çubuq, məftil və cihaza mane ola biləcək digər yad cismləri kənarlaşdırın. Maneələr (məs. ağac hissələri, köklər) ot yüksək olduqda görünməyə bilər.

Buna görə cihazda işə başlamamışdan əvvəl sahədəki kənarlaşdırıla bilinməyən yerləri (maneələri) qeyd edin.

Bütün qüsurlu, köhnə və ya zədələnmiş hissələr maşını istifadə etməzdən əvvəl dəyişdirilməlidir. Maşında istənilən oxunmayan və ya zədələnmiş təhlükəsizlik işarələri və xəbərdarlıqlarını dəyişdirin. STIHL mütəxəssisinizdə əvəzədiçi yapışqanlar və bütün digər ehtiyat hissələrinin təchizatı var.

Cihaz yalnız müvafiq istismar vəziyyətində istifadə edilə bilər. Hər istifadədən öncə yoxlanılmalıdır:

– Cihaz düzgün şəkildə quraşdırılıbmı.

– kəsim alətləri və ümumi kəsim qurğuları (biçmə bıçağı, bərkətmə elementləri, biçmə alətinin korpusu) qüsursuz vəziyyətdə yerləşiblərmı. Xüsusilə təhlükəsiz yerləşdirilmə, zədələr (kəsiklər və ya çatlaqlar) və aşınmaya qarşı xüsusi diqqət yetirilməlidir.

– Təhlükəsizlik qurğuları (məsələn, tullama qapağı, korpus, sükan qolu, mühərrik əyləc qolu) yaxşı vəziyyətdədir və müvafiq şəkildə işləyirmi.

– Ot toplama səbəti zədələnməyib və düzgün şəkildə yerləşdirilibmi; zədələnmiş ot toplama səbəti istifadə olunmamalıdır.

– Elektrikli mühərrikin ətalet əyləci işləyirmi.

Lazım olduqda, zəruri işi icra edin və ya Distribütör ilə məsləhətləşin. STIHL, STIHL mütəxəssislərini tövsiyə edir.

"Elektrik cərəyanı nəticəsində təhlükə" bölməsindəki məlumatlara diqqət yetirin (⇒ 4.2).

Elektrik motorunu qaydağa uyğun montaj edilmiş bıçaq olmadan işə salmayın. Elektrik motorunun həddindən artıq qızması nəticəsində təhlükə mövcuddur.

4.6 İş zamanı



Heyvanlar və ya insanlar, xüsusilə də uşaqlar təhlükə sahəsində olduqda heç bir vaxt işləməyin.

Cihazda quraşdırılmış keçirmə və təhlükəsizlik hissələri kənarlaşdırıla və ya çıxarıla bilməz. Xüsusilə Motor dayandırıcı hissəni heç bir vaxt sükan hissəsinə bərkətməyin (məs. birləşdirici ilə).

Sükan hər zaman qaydalara uyğun montaj edilməlidir və dəyişdirilə bilməz. Cihazı heç bir zaman nükülmiş sükanla işə salmayın.

Sükanın əksinə heç bir maddə yerləşdirməyin (məs. iş geyimi). Uzatma kabeli sükana dolana bilməz.

Yalnız gün işığı və ya yaxşı süni işıqlandırılmış mühitdə işləyin.

+5°C-dən aşağı temperaturda işləməyin.

Cihazla yağış, qılgıncım və ildirim zamanı işləməyin.

Nəm mühitdə yüksək qəza təhlükəsi mövcuddur.

Sürüşmənin qarşısını almaq üçün xüsusilə ehtiyatlı olmaq lazımdır.

Mümkün olduqda nəm ərazidə cihazla işə imkan verməyin.

Cihazı yağışın altında saxlamayın.

Cihazı yandırmaq:

Cihazı ehtiyatla, "Cihazın işə salınması" bölməsindəki göstərişlərə əsasən işə salın. (⇒ 11.)

Ayağınızla kəsim alətləri arasındakı məsafəyə diqqət yetirin.

Cihaz işə salınarkən hamar səthdə olmalıdır.

Cihaz yandırma və keçirmə zamanı silkələne bilməz.

Kənara atma kanalı qapaq o cümlədən ot yığan səbətlə örtülmədikdə motoru işə salmayın.

Qısa vaxt ərzində tez-tez yandırmaq, yandırma düyməsi ilə oynamaq olmaz. Elektrik motorunun həddindən artıq qızması nəticəsində təhlükə mövcuddur.

Sallanma vəziyyətində iş:

Köndələn istiqamətdə yerləşdikdə iş görün, uzununa salladaraq iş görməyin. Uzununa yerləşdirmə zamanı otbiçənin istifadəçisi nəzarəti itirir, cihaz bu zaman onun üstünə çıxıb bilər.

Sallanma zamanı gediş istiqamətini dəyişərkən xüsusilə diqqətli olun.

Sallanma zamanı yaxşı vəziyyətə diqqət yetirin və kəskin sallanma zamanı işin qarşısını alın.

Təhlükəsizlik səbəbindən cihaz 25°-lik maili yerdə (46,6 %) sallanıla bilməz.

Yaralanma təhlükəsi!

25° asılma meyli şaquli 100 sm-lik üfq uzunluqda 46,6 sm şaquli qalxmaya bərabərdir.

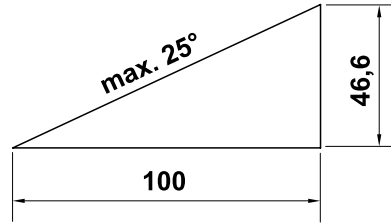

Fəaliyyət:



Diqqət – Yaralanma təhlükəsi!

Əlinizi və ya ayağınızı heç bir zaman fırlanan hissələrin altına və ya üstünə aparmayın.

Hərəkətli bıçağa əl vurmayın. Atılan hissələrdən kənarında dayanın. Sükan tərəfindən verilən təhlükəsizlik məsafəsinə hər zaman riayət edin.



Cihaz fəaliyyətdə olarkən bıçağı düzəltməyə çalışmayın. Ot biçən fəaliyyətdə olarkən qapağı

və ot səbətini çıxarmağa çalışmayın. Hərəkətli bıçaq yaralanmaya gətirib çıxara bilər.

Cihazı addımba-addım işə salın – cihazla iş zamanı heç bir vaxt qaçmayın. Cihazın sürətli istifadəsi zamanı ayağın ilişməsi, sürüşmə və s. zamanı yaralanma təhlükəsi artır.

Cihazın istiqamətini dəyişərkən və onu özünüə tərəf dartarkən xüsusilə diqqətli olun.

Sürüşmə təhlükəsi mövcuddur!

Cihazı heç bir zaman hərəkətdə olan elektrik motoru ilə və ya şəbəkə xətti birləşdirilmiş halda qaldırmayın və daşmayın.

Otluğun məhdudlaşdırıldığı yerlərdən (otlağın qorunduğu yerlər, sütunlar, su vintilləri, fundamentlər, elektrik xəttləri və s.) yan keçmək lazımdır. Bu cür kənar obyektlərdə biçmə işi aparmayın.

Meylli yerlərdə, kənar yerlərdə, dəliklər və dambaların yaxınlığında cihaza xüsusi diqqət yetirin. Xüsusilə bu təhlükə sahələrinə qədər olan məsafəyə diqqət yetirin.

Kəsim aləti və ya cihaz maneə ilə və ya naməlum maddə ilə toqquşduqda, elektrik motoru söndürülməli, şəbəkə xətti ayrılmalı və ətraflı araşdırma aparılmalıdır.



STOP

Dayanması bir neçə saniyə vaxt çəkən kəsici alətlərin dayanana qədər hərəkətinə diqqət yetirin.

Elektrik motorunu söndürün,

- əgər cihaz nəql zamanı digər sahələrdən sürüşsə,
- cihazı qazondan və ya qazona tərəf itələdikdə,
- ot səbətini çıxarmamışdan əvvəl.
- kəsim hündürlüyünü müəyyən etməmişdən əvvəl.



Elektrik motoru söndürün, şəbəkə ştepselini ayırın və kəsim alətinin tam dayanmasına əmin olun,

- tullama kanalında olanlar ilə yanaşı, tıxanmaları açmazdan əvvəl;
- əgər kəsim aləti yad obyektə çırpılsa. Kəsim alətinin mümkün ola biləcək zədə üçün yoxlanması lazımdır. Cihaz zədələnmiş və ya əyilmiş bıçaq valı və elektrik motor valı ilə işə salına bilməz.
Qüsurlu hissələr vasitəsilə xəsarət riski!
- cihaz yoxlandıqdan və ya təmizlənmədən əvvəl və ya digər işlər yerinə yetirdikdən əvvəl (məs. kəsim hündürlüyünü qurduqda, sükani qatladıqdan və quraşdırdıqdan əvvəl);
- cihazı tərk etmədən əvvəl yaxud cihaz nəzarətsiz işə;
- cihazı qaldırmazdan və ya daşımadan əvvəl;
- nəql edilmədən əvvəl.
- kənar maddələr ilişdikdə və ya cihaz anormal titrədikdə. Bu halda cihazın, xüsusilə də kəsim vahidinin (bıçaq, bıçaq valı, bıçağın fiksatoru) zədələndiyini yoxlayın və cihazı yenidən işə salmadan və onunla işləmədən əvvəl lazımi təmir işlərini yerinə yetirin.



Zədələnmə təhlükəsi!

Güclü titrəmə adətən pozuntuya dəlalət edir. Zədələnmiş və ya əyilmiş bıçağa və ya biçmə bıçağa malik olduqda işə salına bilməz. Sizə məlumat lazım olduqda ixtisaslı şəxslərə – STIHL, STIHL distribyutorlarını məsləhət görür – müraciət edir.

Cihaz sayəsində yaranmış gərginlik dəyişiklikləri işə salma zamanı maneəli şəvəkə şəraitinə gətirib çıxara bilər, şəbəkəyə qoşulmuş digər hissələrə maneə törədə bilər. Bu halda lazımi tədbirlər həyata keçirilməlidir (məs. aidiyyətli cihaz kimi digər enerji dairəsinə qoşulma, aşağı impedanslı enerji dövrəsində cihazların işə düşməsi).

4.7 Texniki baxış, təmizləmə, təmir işləri və anbarlama



Cihazda bütün işlərdən əvvəl, cihazı quraşdırmadan və təmizləmədən əvvəl, birləşdirici xəttlərin ilişməsi və ya zədələnməsini yoxlamamışdan əvvəl cihazı söndürün və şəbəkədən ayırın.

Cihazı bağlı otaqda anbarlamamışdan, texniki baxış və təmizləmə işlərindən əvvəl tam soyumasını gözləyin.

Təmizləmə:

İşdən sonra cihaz tam təmizlənməlidir. (⇒ 12.2)

Heç vaxt yüksək təzyiqli təmizləyicilərdən istifadə etməyin və maşını axar suda (məsələn, bağıca şlanqından istifadə edərək) təmizləməyin. Güclü təmizləyici vasitələrdən istifadə

etməyin. Onlar, STIHL maşınınızın təhlükəsiz istismarını zəiflədərək, plastik və metal hissələri zədələyə bilər.

Yanğın təhlükəsinin qarşısını almaq üçün qapaq və tüstü çıxan boru arasında soyuq hava sahəsini məs. ot, saman, şibə, yarpaq və digər yağlardan təmiz saxlayın.

Texniki baxış işləri:

Yalnız bu istifadə təlimatında göstərilən texniki baxış işləri icra edilə bilər. Bütün digər işləri mütəxəssis vasitəçi icra etməlidir. Əgər zəruri təcrübəniz və ya köməkçi avadanlığınız yoxdursa, lütfən, **həmişə** mütəxəssis vasitəçi ilə əlaqə saxlayın. STIHL, texniki baxış və təmir işlərini yalnız STIHL mütəxəssis vasitəçi tərəfindən həyata keçirməyinizi tövsiyə edir. STIHL-in mütəxəssis vasitəçiləri müntəzəm olaraq təlim kurslarında iştirak edir və texniki məlumat ilə təmin edilir.

Yalnız STIHL tərəfindən bu maşın üçün təsdiqlənmiş alətlər, aksesuarlar və ya qurulmuş cihazlardan, yaxud texniki cəhətdən eyni hissələrdən istifadə edin. Əks halda, fərdi xəsarət və ya maşının zədələnməsi ilə nəticələnən qəzalar təhlükəsi yarana bilər. Əgər hər hansısa bir suallarınız varsa, lütfən, mütəxəssis vasitəçi ilə məsləhətləşin.

Orijinal STIHL alətləri, aksesuarlar və ehtiyat hissələrinin xarakteristikası ən yaxşı şəkildə maşın və istifadəçinin tələblərinə uyğunlaşdırılıb. Əsl STIHL ehtiyat hissələri STIHL ehtiyat hissələrinin nömrəsinə, STIHL yazısına və əgər varsa, STIHL ehtiyat hissələri simvoluna görə tanınır. Kiçik hissələrdə yalnız simvol ola bilər.

Xəbərdarlıq və məlumat yapışqanlarını həmişə təmiz və oxunaqlı saxlayın. Zədələnmiş və ya itmiş yapışqanlar STIHL

mütəxəssis vasitəçisindən yeni, orijinal lövhələr ilə dəyişdirilməlidir. Əgər komponent yeni komponent ilə əvəz edilibsə, yeni komponentin eyni yapışqanlar ilə təmin edildiyindən əmin olun.

Kəsicici hissələrdə işləri qalın iş əlcəkləri ilə və ehtiyatla yerinə yetirin.

Cihazı təhlükəsiz vəziyyətə gətirmək üçün bütün qayka, bolt və vintləri, xüsusilə də bıçaq vintlərini bərkidin.

Cihazı və ot toplayan səbəti xüsusilə anbarda saxlamamışdan əvvəl (məs. qış fasiləsindən əvvəl) yeyilmə və zədələrə qarşı yoxlayın. Təhlükəsizlik səbəbindən yeyilmiş və ya zədələnmiş hissələri dərhal dəyişin ki, cihaz hər zaman təhlükəsiz şəkildə işləyə bilsin.

Texniki baxış üçün hissələr və ya qoruyucu alətlər kənarlaşdırıldıqda onlar müvafiq şəkildə və qaydalara əsasən yenidən qurulmalıdırlar.

Otbiçmə bıçaqlarını möhkəm oturmasına və zədələnmə və ya yeyilməyə görə yoxlayın.

4.8 Uzun fasilələr zamanı anbarlama

Soyudulmuş cihazı quru, bağlı yerdə saxlayın.

Cihazın yersiz istifadədən (məs. uşaqlar tərəfindən) qorunduğuna əmin olun.

Cihazı anbarda saxlamamışdan əvvəl (məs. qış fasiləsində) tam təmizləyin.

Cihazı müvafiq şəkildə saxlayın.

Cihazı düz bir səthin üzərində elə qoyun ki nəzarətsiz olduqda istəmədən hərəkət edə bilməsin.

4.9 Tullantının emalı

Tam istifadə olunmuş cihazın ixtisaslı şəkildə emal olunduğuna əmin olun. Cihazı yalnız tam istifadəyə yararlı olmadıqda emala göndərin. Qəzanın qarşısını almaq üçün şəbəkə kabelini, elektrik motorunun elektrik kabelini kənarlaşdırın.

Kəsimləti vasitəsilə yaralanma təhlükəsi!

Xidmət göstərən cihazı heç bir vaxt nəzarətsiz saxlamayın. Cihazın və kəsim alətinin uşaqlardan kənar yerdə saxlanmasına əmin olun.

5. İşarələrin təsviri



Diqqət!

İşə salmamışdan əvvəl istifadə təlimatını və təhlükəsizlik göstərişlərini oxuyun və diqqət yetirin.



Yaralanma təhlükəsi!

Üçüncü tərəfləri təhlükə sahəsindən kənar saxlayın.



Yaralanma təhlükəsi!

Əl və ayaqları bıçaqdan kənar tutun. İti biçmə bıçağından ehtiyatlı olun. Biçmə bıçağı cihaz söndürüldükdən sonra da bir neçə saniyə işləyir (motorun əyləci/ bıçaq əyləci). Kəsim alətində işlərdən əvvəl, texniki baxış və təmizləmə işlərindən əvvəl, birləşdirici xəttlərin ilişməsi və ya zədələnməsini yoxlamadan əvvəl və cihazı tərk etmədən əvvəl motoru söndürün və şəbəkədən ayırın.



Cərəyan vurması

təhlükəsi! Birləşdirici kabeli kəsim alətdən kənar tutun.



Yağışda və nəmli yerdə işləməyin.



RME 545 C, RME 545 V:

Elektrik mühərrikini yandırın.



RME 545 C, RME 545 V:

Elektrik mühərrikini söndürün,



RME 545:

Elektrik mühərrikini yandırın.



RME 545 V:
Hərəkət mexanizmini
yandırın.

6. Çatdırılma həcmi



Mövq Adı	Ədəd
e	
A İlkin cihaz	1
B Ot səbətinin aşağı hissəsi	1
C Ot səbətinin yuxarı hissəsi	1
D Vintlər	2
E Kabel şəbəkəsi	
RME 545 C, RME 545 V	2
F Kabelin əyilməyə qarşı müdafiəsi	
RME 545, RME 545 C	1
RME 545 V	2
G Hamar və dairəvi vint	2
H Fırlanan dəstək	2
I Sükan üzlüyü	2
J Qayka	
RME 545	2
K Kabel sıxacı	
RME 545	2
– İstifadə üzrə təlimat	1

7. Cihazı işə hazırlamaq

7.1 Ümumi



Yaralanma təhlükəsi
"Sizin təhlükəsizliyinizə dair"
hissəsindəki təhlükəsizlik
göstərişlərinə diqqət yetirin. (⇒ 4.)

- Bütün təsvir olunmuş işlər üçün cihazı tarazlanmış, hamar və bərk səthdə yerləşdirin.

7.2 Sükanı montaj edin

Sükan üzlüyünü yerləşdirin:



- Sükan üzlüyünü (I) sükana (1) taxın. Sükanın daxili hissəsindəki dördbucaqlı dəlikləri elə yerləşdirin ki, sükanın dəlikləri ilə üzlüyün üzərindəki dəliklər üst-üstə düşsün.

Sükanı montaj edin:

- Sükanı (1) hər iki aşağı hissənin üzərinə (2) yerləşdirin.
- Hamar dairəvi vintləri (G) daxildən kənara doğru borudan keçirin və şaybalarla, (J – bei RME 545) fırlatma tutacağı ilə (H) bərkidin.

1 Kabelin əyilməsinə qarşı müdafiəni sağa montaj edin:



Kabelin əyilməsinə qarşı müdafiəni (F) yalnız şəkildəki kimi montaj edin. Kabel (3) sükanın altında yerləşdirilməlidir. Bu halda fırlanma tutacağı (H) montajdan əvvəl boşaldın.

- Kabeli (3) kabelin əyilməsinə qarşı müdafiə hissəsinə (F) yerləşdirin.

- Kabelin əyilməsinə qarşı müdafiəni sükanın aşağı hissəsinin yuxarı dəliyinə (4) birləşdirin.
- Daha sonra kabelin əyilməsinə qarşı müdafiəni (5) sükanın aşağı hissəsinin aşağı dəliyinə yerləşdirin.

2 Kabelin əyilməsinə qarşı müdafiəni sola montaj edin (RME 545 V):

- Kabelin əyilməsinə qarşı müdafiənin (F) sağa montajı sol tərəfdəki montajla eyni şəkildə baş verir. Kanat (6) kabelin əyilməsinə qarşı müdafiəyə keçirilərkən sükanın altından aparılmalıdır.

7.3 Kabel xəttini montaj edin

RME 545 C, RME 545 V:



- Kabel xəttlərini (E) korpusda sağ və sol çıxışlara (1) salın və sükanın yuxarı hissəsinə doğru fırladın.
- Bütün kabel və kanatları kabel xəttinə yerləşdirin.
- Kabel xəttini yüngül təzyiqlə nəzərdə tutulmuş iki dəliyə yerləşdirin.

RME 545:



Cərəyan vurması təhlükəsi!

Sükanın izolyasiya qatının zədələnməməsi üçün kabel sıxacığını yalnız əl ilə basın və heç bir alətdən (məs. çəkic, vintaçan) istifadə etməyin.

- Kabel sıxacıqları (K) sükanın yuxarı hissəsinə bərkidin. Yuxarı kabel sıxacı və elektrik açarı arasında məsafə: **25 - 27 sm**

- Kabeli şəkildəki kimi hər iki sıxaca yerləşdirin. Klapanı (2) bağlayın və fiksasiya edin.

7.4 Ot səbətini montaj etmək



- Səbətin yuxarı hissəsini (C) səbətin aşağı hissəsinə (B) yerləşdirin.
- Boltları (D) daxildən nəzərdə tutulan dəliklərə doğru basın.
- Ot səbətinin yuxarı hissəsini yüngül təzyiqlə ilə səbətin aşağı hissəsinə itələyin.
- Ot səbətini yerləşdirin. (⇒ 8.5)

8. Xidmət elementi

8.1 Ümumi



Yaralanma təhlükəsi

"Sizin təhlükəsizliyinizə dair" hissəsindəki təhlükəsizlik göstərişlərinə diqqət yetirin. (⇒ 4.)

- Bütün təsvir olunmuş işlər üçün cihazı tarazlanmış, hamar və bərk səthdə yerləşdirin.

8.2 Sükanı qatlayın



İlişmə təhlükəsi!

Fırlatma tutacağıın boşaldılması ilə sükanın yuxarı hissəsi qatlana bilər. Fırlatma tutacağıın açarkən sükanın yuxarı hissəsini bu səbəbdən əlinizlə yuxarı hissədə saxlayın.

- Şəbəkə birləşdirici xətt

Nəqlətmə mövqeyi – yerə qənaət edən nəql və anbarda saxlama üçün:

- Fırlanma tutacağıın (1) sərbəst fırlanana qədər boşaldın. Oyuqlar fırlanma tutacağıın vintlərdən özbaşına açılıb çıxmasının qarşısını alır (İtməyə qarşı müdafiə).
- Sükanın yuxarı hissəsini (2) qatlayın və korpusun aşağı hissəni elektrik mühərrikinin ucluğu üzərinə qoyun.

İş mövqeyi – cihazla işləmək üçün:

- Sükanın yuxarı hissəsini (2) geriye doğru qatlayın və əlinizlə saxlayın.
- Fırlatma qolunu (1) bərkidin.

8.3 Sükanın hündürlüyünün qurulması



Sükan (1) 3 mövqedə qurula bilər:

I aşağı

II orta

III yüksək

- Sükanın hündürlüyünün qurulmasını (2) fırlanma tutacağıın saatın əksi istiqamətində (təqr. beş fırlanma) boşaldın.
- Sükanın (1) yuxarı hissəsini hər iki əllə saxlayın və içəri çölə hərəkətlə arzu olunan mövqeyə gətirin. Sükanın sağ və soldan eyni qurulmasına diqqət edin.
- Tutacağı sükanının yüksəkliyinin qurulması üçün (2) saatın əqrəbi istiqamətində fırladın.

8.4 Mərkəzi kəsim hündürlüyünün tənzimlənməsi



İstəyə uyğun 7 kəsim hündürlüyünü tənzimləmək olar.

Səviyyə 1: **25 mm**

Səviyyə 7: **80 mm**

- Cihazı tutacağıından (1) tutun və tənzimləmə qolunu (2) yuxarıya çəkib mexanizmi boşaltmaq üçün saxlayın. Arzu olunan kəsim hündürlüyünü cihazın yuxarı aşağı hərəkəti ilə tənzimləyin.
- Bunu (3) kəsim hündürlüyü göstəricisində oxuya bilersiniz.
- Tənzimləmə dəstəyini (2) buraxın və hündürlüyü fiksasiya edin.

8.5 Ot səbətini asmaq və çıxarmaq



Asın:

- Atma klapanını (1) açın və saxlayın.
- Ot səbəti (2) götürmə (3) aralıqları ilə (4) cihazdan asılıdır.
- Atma klapanını (1) əllə yenidən bağlayın.

Çıxarın:

- Atma klapanını (1) açın və saxlayın.
- Ot səbətini (2) yuxarıya qaldırın, götürmə yerlərindən (4) asın və çıxarib götürün.
- Atma klapanını (1) əllə yenidən bağlayın.

8.6 Doldurma vəziyyəti üzrə göstərici



Bıçağın əmələ gətirdiyi hava axını doldurma vəziyyəti üzrə göstəricini (1) yüksəldir. Ot tutan səbət dolarsa, hava axını dayanır. Hava axını çox zəifdirsə, doldurma vəziyyəti üzrə göstərici (1) boş vəziyyətdə olur. Bu ot tutan səbətin boşaldılmasını göstərən bir bildirişdir.

Doldurma vəziyyəti üzrə göstəricinin məhdudiyətsiz funksiyası yalnız optimal hava axını ilə təmin olunur. Yaş, yoğun və ya uzun ot, yaxın kəsmə addımları, çirklənmə və ya bu kimi kənar amillər hava axını və doldurma vəziyyəti üzrə göstəricinin işinə təsir göstərə bilər.

A Ot tutan səbət doldurulur:

B Ot tutan səbət doludur:

- Dolmuş ot tutan səbəti boşaldın (⇒ 11.6).

9. İşə dair göstərişlər

9.1 Ümumən



Zədələnmə təhlükəsi!

Dərhal kabel makarasını açın.

Otu biçərkən birləşdirmə kabelini arxanızca aparın. Birləşdirmə kabeli biçmə zamanı və ya daşınma zamanı kəsilə bilər. Buna görə onların yüksək qəza riski vardır. Buna görə də otu elə biçin ki, birləşdirmə xətti həmişə artıq biçilmiş qazonda görünsün.

Gözlə və qalın qazon əldə etmək üçün müntəzəm olaraq onu biçin və qısa saxlayın.

Qazonu isti və quru hava şəraitlərində çox qısa kəsməyin, çünki günəşdən quruya və xoşa gəlməyən görünüş ala bilər.

Küt ülgüç ilə müqayisədə iti ülgüç ilə kəsim daha yaxşı olacaq; ona görə də ülgüç müntəzəm olaraq itilənməlidir (STIHL mütəxəssisi).

9.2 Elektrik motorunun düzgün yüklənməsi

Ot biçəni nə yüksək ot olan yerdə, nə də dərin kəsim yerlərində işə salmayın.

Otbiçən yalnız elektrik motorunun fırlanma satı aşağı düşməkdə çox istifadə oluna bilər.

Fırlanma sayı aşağı düşdükdə kəsim hündürlüyü parametrini seçin və/ və ya itələmə sürətini azaldın.

9.3 Biçmə bıçağı bloklandıqda

Motoru dərhal söndürün və şəbəkədən ayırın. Sonra pozuntunun səbəbini kənarlaşdırın.

9.4 Elektrik motorunun həddindən artıq qızmasından qoruma

Elektrik motoru iş zamanı yüklənsə, elektrik motorunun quraşdırılmış termik qoryucusu öz-özünə sönmür.

Yüklənməyə səbəb:

- çox hündür otun biçilməsi və ya çox aşağı kəsim hündürlüyü
- yüksək itələmə sürəti,
- hava soyuducu hissənin kifayət qədər təmizlənməməsi (sovurucu)
- otbiçmə bıçağı kütləşib və ya yeyilib,

- uyğun olmayan və ya uzun birləşmə xətti – gərginliyin iyməsi (⇒ 11.1).

Yenidən işə salma

10 dəqiqəyə qədər sərinlətmə vaxtından sonra (ətraf mühit temperaturundan asılı olaraq) cihazı yenidən işə salmaq olar (⇒ 11.).

9.5 xidmət göstərən iş sahəsi



- Xidmət göstərən bütün fəaliyyət zamanı təhlükəsizlik səbəbindən iş sahəsində sükanın arxasında olmalıdır. Sükən tərəfindən verilən təhlükəsizlik məsafəsinə hər zaman riayət edin.
- Ot biçənə yalnız bir nəfər xidmət göstərə bilər, üçüncü tərəf təhlükə sahəsindən kənarında durmalıdır. (⇒ 4.)

10. Təhlükəsizlik qurğusu

Maşın təhlükəsiz istismar və qeyri-müvafiq istifadənin qarşısının alınması üçün bir neçə təhlükəsizlik cihazı ilə təchiz edilib.



Xəsərət riski!

Əgər təhlükəsizlik cihazı qüsurlu olarsa, maşın istismar edilməməlidir. Mütəxəssis vasitəçi ilə məsləhətləşin; STIHL, STIHL mütəxəssis vasitəçisini tövsiyə edir.

10.1 Qoruyucu alət

Ot biçən kəsim bıçağı və atılan maddələrlə əlaqənin qarşısını alan qoruyucu alətlə təmin olunub.

buraya qaz çıxan alət, tulanan maddələr üçün qapaq və müvafiq şəkildə montaj edilmiş sükən daxildir.

10.2 İki əllə idarə

Elektrik motoru yalnız sağ əllə yandırma düyməsinə basıldıqda və saxlandıqda, o cümlədən sol əl motor dayandırıcısı sükana dartıldıqda yandırıla bilər.

10.3 Elektrik motorunun hərəkət əyləci

Motor dayandırıcısını işə saldıqdan sonra biçmə bıçağı 3 saniyədən də az müddətdə sükut vəziyyətinə gəlir.

Elektrik motorunun inteqrə edildiyi hərəkət əyləci bıçağın dayanması vaxtını azaldır.



Elektrik motorunun işə salınmasından sonra bıçaq fırlanır və səs eşidilməyə başlayır. Sonrakı vaxt elektrik motorunu söndürdüksən sonra səsini müddətinə uyğun gəlir, o, saatla ölçülə bilər.

11. Cihazı işə salmaq

11.1 Cihazı elektrik şəbəkəsinə qoşun



Cərəyan vurması təhlükəsi!
"Təhlükəsizliyiniz üçün"
bölməsindəki (⇒ 4.2) təhlükəsizlik təlimatlarına əməl edin.

Kabel topası istifadə olunduqda birləşdirici xətt tam açılmalıdır, əks halda elektrik müqaviməti nəticəsində güc itkisi və həddindən artıq qızma baş verə bilər.

Birləşdirici xətt kimi yalnız aşağıdakı rezin xəttlərdən yüngül olmayan xəttlərdən istifadə oluna bilər:

H07 RN-F DIN/VDE 0282

Minimal kəsim:

25 m-ə qədər uzunluq: 3 x 1,5 mm²

50 m-ə qədər uzunluq: 3 x 2,5 mm²

Birləşdirici kabelin keçiricisi rezindən və ya rezinlə örtülmüş maddədən olmalıdır və aşağıdakı normaya uyğun olmalıdır:
DIN/VDE 0620

Şəbəkə gərginliyi və tezliyi tablodakı göstəricilərə, o cümlədən "Texniki məlumatlar" bölməsinə (⇒ 18.) uyğun olmalıdır.

Şəbəkəyə birləşdirici xətt kifayət qədər təhlükəsiz olmalıdır (⇒ 18.).

Bu cihaz Z_{maks} sistem müqaviməti ötürmə nöqtəsində (baş birləşmə) maksimum **0,47 Om** (50 Hers) olan enerji təchizatı şəbəkəsində istifadə üçün nəzərdə tutulub.

İstifadəçi cihazın yalnız bu tələblərə cavab verən bir enerji təchizatı şəbəkəsində işlədilməsini təmin etməlidir. Zəruri hallarda sistemin müqaviməti yerli enerji təminatçısından əldə edilə bilər.

11.2 Kəmərin yükünün azaldılması



İş zamanı kəmərin yükünün azaldılması xəttin arzu olunmaz dartılmasına mane olur və bununla da cihazda şəbəkənin mümkün zədələnməsinin qarşısını alır.

Bununla da kabel yükün azaldılması ilə idarə olunur.

- Birləşdirmə kabeli ilə (1) topa yaradın və onu açılan hissə ilə (2) aparın.
- Topanı qarmaqdan (3) keçirin və bərk dartın.

11.3 Otçalanı işə salın



Ot dolu olanda otçalanı işə salmayın. Elektrik motoru ağır işləyirsə, daha yüksək kəsim hündürlüyü seçin.

- **1** Yandırma düyməsinə (1) basıb saxlayın.
- **2** Motorun dayandırma dəstəyini (2) sükana doğru dartıb saxlayın.
- Motorun dayandırma dəstəyi (2) işə düşdükdən sonra yandırma düyməsinə (1) buraxmaq olar.

11.4 Ot biçəni söndürün



- Motor dayandırıcısını (1) işə salın. Elektrik motoru və ülgüc qısa vaxtdan sonra dayanır.

11.5 Hərəkət mexanizmi

Ot biçən **RME 545 V** hərəkət mexanizmi ilə təmin olunub.

Mexanizm sürəti **hərəkət** zamanı hərəkət mexanizmini **söndürmədən** mərhələli şəkildə tənzimləyə bilər.

2,4 km/saat – 4,0 km/saat

Hərəkət mexanizmini yandırın:



- Elektrik mühərrikini yandırın. (⇒ 11.3)
- Hərəkət mexanizmi dəstəyini (1) sükana doğru dartıb saxlayın. Hərəkət mexanizmi yanır və ot biçən irəli hərəkət edir.

- !** **Cihazın zədələnməsini önleyin!**
Hərəkət mexanizmi dəstəyini zərərin qarşısını almaq üçün hər zaman tam şəkildə (sonadək) işə salın.

Mexanizm sürətini tənzimləyin:

- !** **Cihazın zədələnməsini önleyin!**
Vario mexanizmi qolunu (2) yalnız işləyən mühərrikdə yerinə yetirin.

- Gediş sürətini **azaldın**:
Vario mexanizmi qolunu (2) gediş zamanı irəliyə basın.
- Gediş sürətini **artırın**:
Vario mexanizmi qolunu (2) gediş zamanı geriye dartın.



Hərəkət mexanizmini söndürün:

- Hərəkət mexanizmi dəstəyini (1) buraxın. Hərəkət mexanizmi sönür və otbiçən dayanır. Elektrik mühərriki işləməyə davam edir.



16

11.6 Ot səbətini boşaldın



17

- !** **Yaralanma təhlükəsi!**
Ot səbətini asmamışdan əvvəl mühərriki söndürün, biçmə bıçağını ayırın və sükut vəziyyətinin gəlməsini gözləyin.

- i** Tam doldurulmuş ot səbəti **16 kq-a** qədər çəkiyə malik ola bilər.

- Ot səbətini çıxarın və kənara qoyun. (⇒ 8.5)

- Ot səbətini bağlama klapından (1) açın. Ot səbətini yuxarı hissəsini (2) açın və saxlayın. Ot səbətini geriye doğru qatlayın və biçilmiş otu boşaldın. Səbətin yuxarı və aşağı hissələrində yerləşən əl tutacaqları ilə (3, 4) səbəti möhkəm saxlamaq və asanlıqla boşaltmaq olar.
- Ot səbətini bağlayın.
- Ot səbətini yerinə asın. (⇒ 8.5)

12. Texniki baxış

12.1 Ümumi



Yaralanma təhlükəsi!

"Sizin təhlükəsizliyinizə dair" hissəsindəki təhlükəsizlik göstərişlərinə diqqət yetirin (⇒ 4.).

Mütəxəssis vasitəçi tərəfindən illik xidmət:

Qazon biçən mütəxəssis vasitəçi tərəfindən illik yoxlanmalıdır. STIHL, STIHL mütəxəssis vasitəçilərini tövsiyə edir.

12.2 Cihazı təmizləyin

Texniki baxış üzrə interval: Hər istifadədən sonra

Ehtiyatla davanma cihazınızı qoruyur və istifadə müddətini uzadır.



Yaralanma təhlükəsi!

Elektrik mühərriki söndürün, ştəpsel çəngəlini çıxarın və cihazı soyumağa qoyun. Cihaz yalnız açılmış qapaqla təmizləmə mövqeyində olur.

- Otbiçəni möhkəm, üfüqi və yastı bir müstəvi üzərinə qoyun.
- Ən yüksək kəsim hündürlüyünü seçin. (⇒ 8.4)
- Ot səbətini çıxarın. (⇒ 8.5)
- Sükanı (1) geriye doğru qatlayın.
- Atma klapını (2) açın və saxlayın.
- Cihazı qabaqda daşıma tutacağından (3) qaldırın və şəkildəki kimi təmizləmə mövqeyinə gətirin.

Təmizləməyə dair göstərişlər:

- Ot səbəti cihazdan kənarda axar su və fırça ilə təmizləyin.
- Cihazın üzərindəki çirkələri bir qədər su, fırça və ya dəsmal ilə təmizləyin. Xüsusilə biçmə bıçağını təmizləyin. Yüksək təzyiqli suyu mühərrik hissələrinin, araqaqların, dayaq yerlərinin üzərinə yönəltməyin.
- Yığılmış ot qalıqlarını əvvəlcədən taxta çubuqla kənarlaşdırın.
- Lazım gələrsə xüsusi təmizləyicidən istifadə edin (məs. STIHL xüsusi təmizləyici).
- Hava dəliklərini (elektrik mühərriki ucluğunun və korpusun aşağı hissəsinin arasında) çirkədən təmizləyin ki, mühərrik kifayət qədər soyuya bilsin.

12.3 Elektrik mühərriki, çarxlar və ötürücülər

Elektrik mühərrikinə texniki xidmət olunmur.

Çarxların saxlanması zamanı texniki baxışa ehtiyac yoxdur.

Vario mexanizmlərinin (**RME 545 V**) texniki baxışa ehtiyacı yoxdur.

12.4 Sükanın yuxarı hissəsi

Texniki baxış intervalı:

Hər işdən əvvəl

Sükanın yuxarı hissəsini zədələnmələrə qarşı yoxlayın - o, izolyasiya qatı ilə örtülüb. Zədələnmiş olduqda, ot biçəni işə salmayın və sükanın yuxarı hissəsi dəyişdirilməlidir.

12.5 Biçmə bıçağına qulluq edin



Texniki baxış üzrə interval:

Hər istifadədən qabaq

⚠ Yaralanma təhlükəsi!

Biçaqlar istifadə yerinə və müddətinə görə müxtəlif dərəcədə işlənib köhnəlir. Cihazı qumlu yerdə, eləcə də tez-tez quru şəraitdə istifadə edirsinizsə, bıçaq daha çox işlənir və tez yeyilib köhnəlir. Yeyilmiş biçici bıçaq qırıla və ağır yaralanmaya səbəb ola bilər. Bıçağın texniki baxışına dair göstərişlərə hər zaman əməl etmək lazımdır.

- Otbiçəni təmizləmə mövqeyinə gətirin. (⇒ 12.2)
- Bıçağı (1) təmizləyin.
- **Biçağın gücü** **A** bir çox yerlərdə bıçaq itələyicisi ilə yoxlayın. Xüsusilə bıçaq qanadları hissəsində ölçməni yerinə yetirin.
A > 2 mm
- Xətkeşi (2) bıçağın qabaq kənarına yerləşdirin **və geriyə hərəkətini** **B** ölçün.
B < 5 mm

Biçaq dəyişilməlidir,

- əgər zədələnsə (qırılma, çatılma),

- bir və ya bir neçə yerdə ölçmə qiymətləri mövcuddursa, yaxud icazə verilən həddlər aşılıbsa.

Ot biçənə xüsusi aksesuar kimi çoxfunksiyalı bıçaq montaj edilibsə, digər yeyilmə sərhədləri (aksesuarın istifadə kitabçasına baxın) mövcud ola bilər.

12.6 Biçmə bıçağının çıxarılması və salınması



Demontaj:

- Müvafiq (1, təqr. 60x60mm) taxta hissəciyindən biçmə bıçağının (2) saxlanması üçün istifadə edin.
- Bıçaq vintlərini (3) vint açarı SW 24 ilə açib çıxarın.
- Biçmə (2) bıçağını çıxarın.

Montaj:

⚠ Yaralanma təhlükəsi!

Biçaq (2) yalnız şəkildəki kimi montaj edilə bilər. Biçmə bıçağını yuxarı əyilmiş kənarları yuxarını göstərməlidirlər.

Biçaq vintlərinin yazılmış dartma anına dəqiq əməl olunmalıdır, çünki kəsim alətlərinin təhlükəsiz bərkidilməsi bundan asılıdır. Biçağın vintlərini (3) əlavə olaraq **Loctite 243** ilə təmin edin.

Biçaq vinti (3) hər bıçaq montajı zamanı yenilənməlidir.

- Bıçaq sahələrini və bıçaq qutusunu təmizləyin.
- Bıçağın gücünü yoxlayın. (⇒ 12.7)
- Bıçağı (2) yuxarıya əyilmiş kənarlarla yuxarıya doğru (cihaza tərəf) yerləşdirin.

- Müvafiq (1, təqr. 60x60mm) taxta hissəciyindən biçmə bıçağının (2) saxlanması üçün istifadə edin.
- Bıçaq vintini (3) fırladın və tarım bağlayın.
Dartma anı:
15 - 20 Nm

12.7 Bıçağın zərbə gücünü yoxlayın



- Bıçağı demontaj edin. (⇒ 12.6)
- Vint çıxarıcısını (1) bıçağın (2) orta dəliyindən (3) keçirin və bıçağı üfünqi qoyun.
Əgər bıçaq düzgün balanslaşdırılıbsa, o, üfünqi vəziyyətdə qalır.
- Bıçaq bir tərəfə doğru yönəlsə, tarazlıq yaranana qədər həmin tərəfi yonun. (⇒ 12.8)

12.8 Ülgücü itiləyin

STIHL bıçağın itilənməsini bir mütəxəssisə həvalə etməyinizi məsləhət görür. Bıçaq səhv itilənmiş olarsa (yanlış itilənmə bucağı, disbalans və s.) cihazın funksiyaları zəifləyəcəkdir.

İtiləmə göstərişləri:

- Kəsim bıçağını çıxarın. (⇒ 12.6)
- Kəsmə bıçağını itiləyərkən soyudun, məs. su ilə. Ülgücün rənginin maviyə çalmasına icazə verilməməlidir, çünki bu onun kəsim keyfiyyətini aşağı sala bilər.
- Qeyri bərabərlik səbəbindən yaranan vibrasiyanın qarşısını almaq üçün bıçağı eyni səviyyədə itiləyin.
- 30° itiləmə bucağını saxlayın.

- Əgər lazım olarsa, itiləmə prosessindən sonra ülgücün kənarındakı çıxıntıları itiləmə kağızı ilə kənarlaşdırın.

12.9 İpin hərəkət mexanizmini qurun (RME 545 V)



Texniki baxış intervalı: Ehtiyaca əsasən

İpin gərginliyi düzgün qurulub.

Bu hallarda ipin sonradan tənzimlənməsi lazımdır:

- hərəkət mexanizminin uzun zaman istifadəsindən sonra fəaliyyətdə olan hərəkət mexanizminin dəstəyi (dartma diski) qaydaya uyğun qurulmazsa.
- hərəkət mexanizmi davamlı yanılı qalarsa. – Bu o deməkdir ki, hərəkət mexanizminin dəstəyi işə salınmadıqda belə, cihazın yandırılması zamanı ot biçən istər-istəməz hərəkətə gəlir.



Zədələnmə təhlükəsi!

Cihazla işləyərkən hərəkət mexanizminin ipi qaydaya əsasən quraşdırılmalıdır. Ehtiyac olarsa, distribyutora müraciət edin. STIHL, STIHL distribyutorlarını tövsiyə edir.

İpin gərginliyinə nəzarət edin:

- Elektrik motorunu dərhal söndürün və şəbəkədən ayırın.
- Hərəkət mexanizmi dəstəyini işə salın və ot biçəni eyni zamanda geriye dartın. Təqribən qaldırma yolunun üçdə birində mexanizmin çarxları bloklanmalıdır.

İpin tənzimlənməsi:

- Quraşdırma vintinin (1) sükanın yuxarı hissəsində sola "+" istiqamətində fırladılması zamanı ipin gərginliyi artır, "-" istiqamətində fırladılma zamanı gərginlik azalır.

12.10 Anbarda saxlama (qış fasiləsi)

Cihazı quru, bağlı və tozsuz yerdə saxlayın. Cihazın uşaqlardan kənar yerdə saxlanmasına əmin olun.

Ot biçəni istifadəyə yararlı vəziyyətdə anbarlayın, lazım gələrsə sükanı qatlayın.

Bütün boltları, qaykaları və vintləri bərkidin, cihazın üzərindəki bütün oxunmaz təhlükə və xəbərdarlıq göstərişlərini yeniləyin, bütün maşını yeyilmə və ya zədələrə qarşı yoxlayın. Yeyilmiş və ya zədələnmiş hissələri dəyişin.

Cihazın üzərindəki bütün pozuntuları anbarlamadan əvvəl kənarlaşdırın.

Ot biçəni sakit vəziyyətdə uzun müddət saxlayarkən (qış fasiləsi) aşağıdakı maddələrə diqqət yetirin:

- Cihazın bütün xarici hissələrini ehtiyatla təmizləyin.
- Bütün hərəkətli hissələri yaxşı yağlayın, o cümlədən qatı yağ vurun.

13. Nəql

13.1 Nəqləmə



Yaralanma təhlükəsi!

Nəql etməmişdən əvvəl "Sizin təhlükəsizliyinizə dair" hissəsindəki göstərişlərə diqqət yetirin. (⇒ 4.) Nəql zamanı hər zaman müvafiq təhlükəsizlik geyimi geyinin (Təhlükəsizlik ayaqqabıları, bərk əlcəklər). Qaldırmamışdan və nəql etməmişdən əvvəl həmişə şəbəkədən ayırın.

Cihazın daşınması:

- Cihazı yalnız tutacaqdan (1) və sükandan (2) tutaraq qaldırın. Hər zaman bədən, xüsusilə əl və ayaqla biçmə bıçağı arasında olan məsafəyə diqqət yetirin.

Cihazın bərkidilməsi:

- Cihaz yükləmə hissəsinə kifayət qədər bərkiyə malik vasitələrlə bərkidin və 4 çarx üzərində dayanan şəkildə nəql edin.
- İpi və ya kəməri korpusun yuxarı hissəsinə (3) bərkidin.

14. Tullantını azaltmaq və zərərlərin qarşısını almaq

Məhsul qrupunun texniki baxışı və yayığına dair vacib göstərişlər

Əl ilə idarə olunan və batareya ilə işləyən (STIHL RME) qazon biçən

STIHL, istismar təlimatlarında ehtiva edilən, xüsusilə də, təhlükəsizlik, istismar və texniki baxış ilə əlaqədar məlumatları riayət etməməkdən yaranan və ya icazəsiz qurulmuş cihaz və ya ehtiyat hissələrinin istifadəsindən irəli gələn maddi və ya fərdi zədəyə görə öhdəlik daşımır.

Lütfən, STIHL maşınınız üçün baş verə biləcək zədənin və ya həddən artıq aşınmanın qarşısını almaq üçün aşağıdakı mühüm məlumatları həmişə əməl edin:

1. Yeyilmə hissələri

STIHL maşınının bezi hissələri hətta müvafiq şəkildə istifadə edildiyi zaman belə normal yeyilməyə məruz qalır və növbədən və istifadə müddətindən asılı olaraq vaxtında dəyişdirilməlidir.

Buraya həmçinin aiddir:

- Biçmə bıçağı
- Ot səbəti
- Plintuslar
- Kəmə (RME 545 V)

2. Bu istifadə təlimatında olan məlumat ilə uyğunluq

STIHL maşını bu istifadə təlimatında göstərilən diqqət ilə istifadə edilməli, təmir edilməli və saxlanmalıdır. Təhlükəsizlik, istismar və texniki baxış təlimatları ilə uyğunsuzluqdan irəli gələn istənilən zədə yalnız istifadəçinin öhdəliyindədir.

Bu xüsusilə tətbiq edilir:

- Düzgün hesablanmamış elektrik cərəyanı ötürülməsi (kəşişmə)
- Yanlış elektrik bağlantısı (gərginlik).
- məhsula STIHL tərəfindən təsdiq olunmayan dəyişikliklər.
- cihaz üçün icazə verilməyən, aid olmayan və ya keyfiyyətə uyğun olmayan alət və aksesuarların istifadəsi zamanı.
- Məhsuldan yanlış istifadə.
- Məhsuldan idman və ya yarış məqsədləri üçün istifadə.
- Zədələnmiş hissələrə malik məhsulun davamlı istifadəsi zamanı yaranan zədələr.

3. Texniki baxış işləri

"Texniki baxış" bölməsində qeyd olunan bütün əməliyyatlar müntəzəm olaraq icra edilməlidir.

Əgər bu texniki baxış işləri istifadəçi tərəfindən icra edilməzsə, mütəxəssis vasitəçi onları yerinə yetirmək üçün səlahiyyətəndirilməlidir.

STIHL, texniki baxış və təmir işlərini yalnız STIHL mütəxəssis vasitəçi tərəfindən həyata keçirməyinizi tövsiyə edir.

STIHL-in mütəxəssis vasitəçiləri müntəzəm olaraq təlim kurslarında iştirak edir və texniki məlumat ilə təmin edilir.

Əgər bu əməliyyatlar nəzarətsiz qalarsa, istifadəçinin öhdəliyində olan xətlər yaranabilir.

Digərləri ilə yanaşı buraya aiddir:

- hava soyuducu hissənin kifayət qədər təmizlənməməsi (sovurucu) nəticəsində elektirik motoruna ziyanlar.
- aidiyyətsiz saxlanma zamanı korroziya və digər zərərlər.

- keyfiyyətə aşağı olan ehtiyat hissələrinin istifadəsi nəticəsində cihaza dəyən ziyan.
- vaxtında edilməyən və ya kifayət qədər olmayan texniki baxış nəticəsində zərərlər, o cümlədən, distribyutorların emalatxanasında yerinə yetirilməmiş texniki baxış və ya təmir işləri nəticəsində zərərlər.

15. Ətraf mühitin qorunması



Biçilmiş ot qalığı tullantı deyil və kompostlaşdırılmalıdır.

Qablaşdırma, cihaz və onun hissələri də yenidən emal oluna bilən materiallardan hazırlanıb və emal edilməlidir.

Material qalıqlarının ayrılması, ətraf mühitə uyğun emalı dəyərli maddələrin yenidən istifadəsini mümkün edir. Bu səbəbdən cihazın müəyyən istifadəsindən sonra onu dəyərli maddələrin toplandığı yerə gətirin. Zəhmət olmasa, "Yenidən emal" bölməsində emal məlumatlarına baxın. (⇒ 4.9)

Tullantı məhsullarının yenidən necə olunması haqqında məlumat üçün Emal mərkəzinə və ya distribyutorunuza müraciət edin.

16. Qalıq ehtiyat hissələri

Kəsim bıçağı:
6340 702 0100

Bıçaq vint:
6340 760 2801



Bıçaq vintü hər bıçaq montajı zamanı evöz edilməlidir. Ehtiyat hissələrini STIHL distribyutorlarından tapmaq olar.

17. Aİ – Uyğunluğun təsdiqlənməsi

17.1 Qazon biçən STIHL RME 545.0, RME 545.0 C, RME 545.0 V

STIHL Tirol GmbH
Hans Peter Stihl-Straße 5
6336 Langkampfen
Avstriya

yalnız öz öhdəliyinə əsasən bəyan edir ki

- İstehsal forması: Elektrik ot biçən
- Ticarət nişanı: STIHL
- Model: RME 545.0, RME 545.0 C, RME 545.0 V
- Kəsim eni: 43 sm
- Seriya identifikasiyası: 6340

2000/14/EC, 2006/42/EC, 2014/30/EU, 2011/65/EU və 2009/125/EC Direktivlərinin əlaqəli qaydalarına uyğundur və istehsal tarixində qüvvədə olan aşağıdakı standartların versiyalarına uyğun olaraq hazırlanmış və istehsal edilmişdir: EN 60335-1, EN 60335-2-77, EN 55014-1, EN 55014-2, EN 61000-3-2 və EN 61000-3-11.

İştirak edən adlandırılmış qurumun adı:
TÜV Rheinland LGA Products GmbH
Tillystraße 2
90431 Nürnberg, Almaniya

Ölçülmüş və zamanətlənmiş səs gücü səviyyəsini təyin etmək üçün, 2000/14/EC Direktivi, Əlavə VIII-ə uyğun prosedür tətbiq olundu.

- Ölçülmüş səs gücü səviyyəsi: 93,6 dB(A)
- Zamanətlənmiş səs gücü səviyyəsi: 94 dB(A)

Texniki sənədlər STIHL Tirol GmbH şirkətində saxlanılır.

İstehsal ili və cihazın nömrəsi qazon biçənin üzərində görünür.

Langkampfen, 20.01.2021

STIHL Tirol GmbH
FN 46276 d, Landesgericht Innsbruck

Səlahiyyətli nümayəndə,

Matthias Fleischer, Tədqiqat və inkişaf şöbəsinin rəhbəri

Səlahiyyətli nümayəndə,

Sven Zimmermann, Keyfiyyət şöbəsinin rəhbəri

18. Texniki məlumatlar

RME 545.0, RME 545.0 C, RME 545.0 V:

Seriyanın identifikasiyaşdırılması	6340
Elektrik motoru, istehsal forması	Elektrik motoru
Gərginlik	230 V~
Qəbul gücü (EU) 2019/1781	1600 Vt
Tezlik	50 Hs
Təhlükəsizlik	10 A
Qoruma sinifi	II
Qoruma növü	IPX 4
Kəsici alət	Bıçaq qolu
Kəsim eni	43 sm
Kəsici alətin fırlanma sürəti	2800 fırlanma/dəq
Bıçaq qolu ötürücüsü	daimi
Bıçaq vintinin dartma momenti	15 - 20 Nm
Çarxın diametri ön	180 mm
Çarxın diametri arxa	200 mm
RME 545.0 V: Çarx mexanizminin arxa çarxı	Vario ötürücü mexanizmi
Ot səbətinin dolma həcmi	60 l
Kəsim hündürlüyü	25 - 80 mm
Uzunluq	147 sm
En	48 sm
Hündürlük	102 sm
Çəki:	
RME 545.0	26 kq
RME 545.0 C	29 kq
RME 545.0 C (BB)	30 kq
RME 545.0 V	32 kq

Səs emissiyaları:

Təlimata əsasən ölçmə 2000/14/EG:

Zəmanətli səs gücü səviyyəsi L_{WAd}	94 dB(A)
Təhlükə K_{WA}	0,8 dB(A)
Təlimata əsasən ölçmə EN 60335-2-77:	
İş yerində səs səviyyəsi L_{pA}	82 dB(A)
Təhlükə K_{pA}	2 dB(A)

Əl-qol vibrasiyaları:

Verilmiş titrətmə dəyəri EN 12096:

Ölçülmüş dəyər a_{hw} 2,80 m/san²

Təhlükə K_{hvt} 1,40 m/san²

Ölçmə meyarı EN 20643, EN 60335-2-77

18.1 REACH

REACH kimyəvi maddələrin qeydə alınması, qiymətləndirilməsi və buraxılması

1907/2006 sayılı REACH qaydalarına riayət edilməsi üçün məlumatlar www.stihl.com/reach saytında verilib.

19. Xətanın axtarılması

✘ Lazım olarsa, mütəxəssis vasitəçi ilə əlaqə saxlayın; STIHL, STIHL mütəxəssis vasitəçisini tövsiyə edir.

Pozuntu:

Elektrik mühərriki işləmir

Mümkün səbəblər:

- Şəbəkədə gərginlik yoxdur
- Birləşdirmə kabeli/ştepsel, o cümlədən şteker birləşməsi və ya elektrik açarı qüsurludur
- İşə salma düyməsi basılmayıb
- Elektrik mühərriki çox hündür və ya nəm otun biçilməsinə görə çox yüklənib

- Elektrik mühərrikinin müdafiəsi aktivdir
- Otbiçenin korpusu tutulub
- Ştepseldə qoruyucu qüsurludur (GB versiyası)

Yardım:

- Müdafiəni yoxlayın (⇒ 11.1)
- Kabel/Ştepsel/açarı yoxlayın və lazım olarsa dəyişin (⇒ 11.1)
- İşə başlama düyməsini basın (⇒ 11.3)
- Elektrik mühərrikinə yüksək ot olan yerdə yandırmayın, kəsim hündürlüyünə diqqət yetirin (⇒ 8.4)
- Cihazı soyudun (⇒ 9.4)
- Ot biçənin korpusunu təmizləyin (⇒ 12.2)
- Ştepseldə qoruyucunu dəyişin (✘)

Pozuntu:

Tez-tez boşalmış şəbəkə təminatı

Mümkün səbəblər:

- aid olmayan birləşdirici xətt
- şəbəkənin yüklənməsi
- cihaz çox hündür və ya nəm otun biçilməsinə görə çox yüklənib

Yardım:

- aidiyyətli şəbəkə xəttini istifadə edin (⇒ 11.1)
- cihazı digər enerji dairəsinə qoşun
- kəsim hündürlüyü və otbiçmə sürətini otbiçmə şəraitinə uyğunlaşdırın (⇒ 8.4)

Pozuntu:

İstifadə zamanı güclü vibrasiya

Mümkün səbəblər:

- Biçaq vinti boşdur
- Biçaq itilənməyib
- Elektrik mühərriki möhkəm bərkidilməyib

Yardım:

- Biçaq vintini dartın (⇒ 12.6)

- Biçağı düzəldin (itiləyin) və ya əvəz edin (⇒ 12.8)
- Elektrik mühərrikinin bərkidilməsini yoxlayın, vintləri burub bərkidin (✘)

Pozuntu:

Düzgün kəsim olmadıqda otlar saralır

Mümkün səbəblər:

- otbiçmə bıçağı kütləşib və ya yeyilib
- itələmə sürəti kəsim hündürlüyünə nisbətən çox böyükdür

Yardım:

- otbiçmə bıçağını düzəldin və ya əvəz edin (⇒ 12.8)
- itələmə sürətini azaldın və/və ya düzgün kəsim hündürlüyünü seçin (⇒ 8.4)

Pozuntu:

Motorun ağır işə salınması baş verir və ya gücü zəifləyir

Mümkün səbəblər:

- çox hündür və ya nəm otun biçilməsi
- ot biçənin qaz çıxan hissəsi tutulub

Yardım:

- kəsim hündürlüyü və otbiçmə sürətini otbiçmə şəraitinə uyğunlaşdırın (⇒ 8.4)
- ot biçənin qaz çıxan hissəsini təmizləyin (təmizləmək üçün onu enerjiden ayırın) (⇒ 12.2)

Pozuntu:

Tullanı kanalı tutulub

Mümkün səbəblər:

- otbiçmə bıçağı yeyilib
- çox hündür və ya nəm otun biçilməsi

Yardım:

- biçmə bıçağını əvəz etmək (⇒ 12.6)
- kəsim hündürlüyü və otbiçmə sürətini otbiçmə şəraitinə uyğunlaşdırın (⇒ 8.4)

Pozuntu:

RME 545 V: Gediş mexanizminin qolunu dartarkən mexanizmi işə salmayın

Mümkün səbəblər:

- Hərəkət mexanizminin ipi yanlış qurulub
- Hərəkət mexanizminin ipi qüsurludur (məs. burulub).
- Kəməri bağlayın.
- Mexanizm qüsurludur

Yardım:

- (⇒ 12.9) İpin tənzimlənməsini yoxlayın.
- İpi dəyişin (✘)
- Kəməri dəyişin (✘)
- Mexanizmi dəyişin (✘)

Pozuntu:

RME 545 V: Vario mexanizminin sürət tənzimləyici hissəsi işləmir

Mümkün səbəblər:

- Vario mexanizmi qolu yanlış istiqamətdə hərəkət etdirilib
- Vario mexanizminin ipi çıxıb və ya qüsurludur (məs . burulub).

Yardım:

- Vario mexanizmi qolu düzgün istiqamətdə hərəkət etdirilib (⇒ 11.5)
- Vario mexanizminin ipini taxın və ya dəyişin (✘)

20. Xidmət planı

20.1 Təslimat təsdiqi

Model:	_____
Seriya nömrəsi:	<input type="text"/> <input type="text"/> <input type="text"/> <input type="text"/> <input type="text"/> <input type="text"/> <input type="text"/> <input type="text"/>
Tarix:	<input type="text"/> <input type="text"/> <input type="text"/> <input type="text"/> <input type="text"/> <input type="text"/>
	
Növbəti xidmət	
Tarix:	<input type="text"/> <input type="text"/> <input type="text"/> <input type="text"/> <input type="text"/> <input type="text"/>

20.2 Xidmət təsdiqi



Lütfən, texniki baxış işləri zamanı bu istifadə təlimatını STIHL mütəxəssis vasitəçinizə təslim edin. O, əvvəlcədən çap olunmuş qutularda icra edilmiş xidmət işlərini təsdiqləyəcək.

 Xidmət icra edilib

 Növbəti xidmət tarixi

Қымбатты сатып алушылар,

STIHL таңдағаныңыз үшін қуаныштымыз. Біз өзіміздің жоғары сапалы өнімдерімізді клиенттеріміздің қажеттіліктеріне сәйкес әзірлейміз және өндіреміз. Тіпті төтенше жүктемелердің өзінде жоғары дәрежелі сенімділікке ие өнімдер осылай жасалады.

STIHL фирмасы да қызмет көрсетудегі жоғары сапаны жақтайды. Біздің мамандандырылған дилерлеріміз білікті кеңес береді және оқытады, сондай-ақ жан-жақты техникалық қолдау көрсетеді.

Сеніміңіз үшін Сізге алғыс білдіреміз және STIHL өнімдерінен көп ләззат алуыңызды тілейміз.



Др. Nikolas Stihl

МАҢЫЗДЫ! ҚОЛДАНУДЫҢ АЛДЫНДА ОҚЫП ШЫҒЫҢЫЗ ЖӘНЕ САҚТАП ҚОЙЫҢЫЗ.

1. Мазмұны

Аталмыш пайдалану жөніндегі нұсқаулық жайында	474
Жалпы ақпарат	474
Пайдалану жөніндегі осы нұсқаулықты қалай қолдану керек	474
Түрлі елдерге арналған нұсқалар	475
Құрылғылардың сипаты	475
Қауіпсіздік шаралары	475
Жалпы ережелер	475
Ескерту! Электр тогына соғылу қаупі!	476
Киім және әбзел	477
Құрылғыны тасымалдау	477
Жұмысты бастамас бұрын	477
Жұмыс барысында	478
Техникалық қызмет көрсету, тазалау, жөндеу және сақтау	480
Ұзақ мерзім бойы сақтау	481
Пайдаға асыру	481
Таңбалардың сипаттамасы	481
Жеткізілім жиынтығы	482
Қолданысқа дайындау	482
Жалпы ережелер	482
Бас тұтқаны монтаждау	482
Шоғырсымды ұстаушыны монтаждау	482
Шөп жинағышты монтаждау	483
Басқару элементтері	483
Жалпы ережелер	483
Бас тұтқаны жинау	483
Биіктікті реттеу тұтқасы	483
Орталық кесік биіктігін орнату	483
Шөп жинағышты бекіту және босату	484
Шөпжинағышты толтыру индикаторы	484
Жұмыс нұсқаулары	484
Жалпы ақпарат	484
Электр қозғалтқышқа дұрыс жүк-салмақ түсіру	484
Егер шабу пышағы тоқтап қалған болса	484
Электр қозғалтқышты қызып кетуден сақтау	484
Пайдаланушының жұмыс аймағы	485
Сақтандырығыш құрылғылар	485
Қорғаныс құрылғылары	485
Екі қолмен жұмыс істеңіз	485
Электр қозғалтқышты кері айналдыру тежегіші	485
Қолданысқа енгізу	485
Құрылғыны желіге қосу	485
Тартудан жеңілдету	486
Көгалшапқышты қосу	486
Көгалшапқышты ажырату	486
Қозғалғыш механизм жетегі	486
Шөп жинағышты босату	487
Техникалық қызмет көрсету	487
Жалпы ережелер	487
Құрылғыны тазалау	487
Электр қозғалтқыш, дөңгелектер және беріліс қорабы	487
Бас тұтқаның жоғарғы бөлігі	488
Шапқыш пышаққа техникалық қызмет көрсету	488
Шапқыш пышақтарын алу және орнату	488
Пышақтың балансын тексеру	488
Шапқыш пышағын қайрау	489
Қозғалғыш механизм жетегінің арқанын орнату (RME 545 V)	489

Сақтау (қысқы қаңтарылу кезеңінде)	489
Тасымалдау	490
Тасымалдау	490
Тозу дәрежесін барынша азайту және зақымдардан қорғау	490
Қоршаған ортаны қорғау	491
Басқа да қосалқы бөлшектер	491
ЕО талаптарына сәйкестік туралы декларация	491
STIHL RME 545.0, RME 545.0 C, RME 545.0 V көгалшапқышы	491
Сәйкестік белгісі	492
Белгіленген қолданыс кезеңі	492
STIHL штаб-пәтері	492
STIHL еншілес кәсіпорындары	492
STIHL өкілдіктері	492
STIHL импорттаушылары	492
Техникалық деректер	493
REACH	493
Ақаулықтарды іздеу	494
Техникалық қызмет көрсету жоспары	495
Берілісті растау	495
Қызмет көрсетуді растау	495

2. Аталмыш пайдалану жөніндегі нұсқаулық жайында

2.1 Жалпы ақпарат

Осы пайдалану жөніндегі нұсқаулық ЕО 2006/42/ЕС директивасына сәйкес келетін өндірушінің **пайдалану жөніндегі түпнұсқалы нұсқаулығы** болып табылады.

STIHL компаниясы өз өнімдерінің таңдауын жетілдіру бағытында үздіксіз жұмыс атқаруда; сондықтан біз өз өнімдеріміздің түріне, өндіру технологиясы мен жабдықталуына өзгеріс енгізуге құқылымыз.

Осы себеппен осы шығарылымдағы мәліметтер мен суреттер жөнінде шағымдар қабылданбайды.

Осы пайдалану жөніндегі нұсқаулықта кейбір елдерде қолжетімді болмайтын үлгілер сипатталған.

Осы пайдалану жөніндегі нұсқаулық заңды түрде қорғалған. Барлық құқықтары, әсіресе жаңғырту, аудару және электрондық жүйелермен өңдеуге құқықтар қорғалған.

2.2 Пайдалану жөніндегі осы нұсқаулықты қалай қолдану керек

Суреттер мен мәтіндер жұмыстың белгілі бір сатыларын сипаттайды.

Көгалшапқыштағы барлық нышандар, пайдалану жөніндегі осы нұсқаулықта түсіндіріледі.

Көз тігу бағыты:

«сол жақта» және «оң жақта» сөздерін жазған кезде, келесі мағына беріледі: пайдаланушы көгалшапқыштың артында тұр және қозғалыстың бағытымен қарайды.

Бөлімдердің нұсқаулары:

Толығырақ ақпаратты табуға болатын бөлімдер мен бөліктер көрсеткішпен белгіленген. Бөлім нұсқауларының мысалы: (⇒ 3.)

Мәтін үзінділерінің белгіленуі:

Бөлек нұсқаулар келесідей белгіленуі мүмкін.

Пайдаланушының орындалатын операцияларының бірізділігі:

- Бұрауыштың көмегімен және тұтқышты (2) қолдана отырып, бұранданы (1) бұрап алыңыз ...

Жалпы тізімдері:

- Спорттық іс-шаралар мен сайыстарды өткізген кезде өнімді қолдану

Аса маңызды мәтіннің бөліктері:

Оқырманның назарын аудару үшін, пайдалану жөніндегі нұсқаулықтағы мәтіннің ең маңызды үзінділері келесі таңбалармен белгіленеді.



Қауіп-қатер!

Ауыр жарақат пен зақым алу қаупі бар. Белгілі бір әрекеттері белгіленген немесе рұқсат етілмеген.



Ескерту!

Жарақат алу қаупі бар. Жарақаттан аман сақтап қалатын тәсіл көрсетілген.



Абай болыңыз!

Белгілі бір әрекеттердің салдарынан жеңіл жарақаттар келтіріліп, жабдық сынуы мүмкін.



Нұсқау

Оператордың ықтимал қателіктерін болдырмау мақсатымен жабдықты қолдану жөніндегі ұсыныстар.

Суретке сілтемелер:

Құрылғыны пайдалануды көрсететін суреттер Пайдалану жөніндегі нұсқаулықтың басында келтірілген.

Фотокамера белгісі Пайдалану жөніндегі нұсқаулықта келтірілген мәтінге сәйкес суретті нұсқайды.



2.3 Түрлі елдерге арналған нұсқалар

STIHL компаниясы қолданылатын еліне байланысты құрылғыны ашалар мен ажыратқыштардың көптеген түрлерімен жабдықтайды.

Суреттерде Еуропа үшін жасалғандары көрсетілген, құрылғыны басқа ашамен қосу дәл осылай жүзеге асырылады.

3. Құрылғылардың сипаты



- 1 Бас тұтқаның жоғарғы бөлігі
- 2 Айналмалы тұтқа
- 3 Машина нөмірі жазылған төлқұжат
- 4 Электр қозғалтқыштың капоты
- 5 Ауыстыруға арналған тұтқа
- 6 Қапталдың қорғаныс белдемесі
- 7 Кесік биіктігінің индикаторы
- 8 Орталық кесік биіктігін орнату
- 9 Бас тұтқаның биіктігін реттеу айналмалы тұтқасы
- 10 Шөп жинағыш
- 11 Корпустың жоғарғы бөлігі
- 12 Лақтырманың қақпағы
- 13 Шөпжинағышты толтыру индикаторы
- 14 Қозғалтқышты тоқтату тұтқасы
- 15 Қосу түймешігі
- 16 Vario жетегінің иінтірегі (RME 545 V)
- 17 Қозғалғыш механизм жетегінің тұтқасы (RME 545 V)
- 18 Желілік қосылым

4. Қауіпсіздік шаралары

4.1 Жалпы ережелер



Аспаппен жұмыс істегенде қауіпсіздік техникасын қатаң ұстаныңыз.



Алғаш рет қолданар алдында осы пайдалану жөніндегі нұсқаулықты толығымен оқып шығуыңыз керек. Пайдалану жөніндегі нұсқаулықты кейінірек қолдану үшін сақтап қойыңыз.

Қауіпсіздік мақсатында мына қауіпсіздік шараларын ұстанған жөн және де нұсқаулықта ескерілмеген басқа да ережелерді ұстану керек. Құрылғыны үнемі ақылмен және жауапкершілікпен пайдаланыңыз және де пайдаланушы басқа тұлғаларға зақым тигізгені үшін және мүлікті бүлдіргені үшін жауапты екенін ұмытпаңыз.

Басқару элементтерімен және құрылғыны пайдалану ережелерімен танысып шығыңыз.

Құрылғыны тек пайдалану жөніндегі нұсқаулықты оқыған және құрылғыны пайдалана алатын тұлғаларға ғана пайдалануға болады. Алғаш рет қолданысқа енгізер алдында пайдаланушы тәжірибелі маманға жүгінуі керек. Сатушы немесе басқа маман пайдаланушыға құрылғыны қауіпсіз жолмен пайдалану ережелерін түсіндіруі тиіс.

Нұсқау берген кезде пайдаланушыға құрылғымен жұмыс істеген кезде барынша абай болып, зейін қоя отырып жұмыс істеу керек екенін түсіндірген жөн.

Осы құрылғыны мұқият пайдаланған кезде де әрдайым қалдық тәуекелдер пайда болуы мүмкін.



Тұншығудан өлім қаупі бар!

Орауыш материалмен ойнағаннан балаларға тұншығу қаупі төнуі мүмкін. Орауыш материалды балалардан алшақ ұстаңыз.

Құрылғыны барлық құралдарымен тек осы үлгімен таныс және онымен жұмыс істей алатын тұлғаларға ғана беруге рұқсат етіледі. Пайдалану жөніндегі нұсқаулық құрылғының ажырамас бөлігі болып табылады және жаңа пайдаланушыға құрылғымен бірге берілуге тиіс.

Құрылғымен тек физикалық және психологиялық жағдайы жақсы болғанда ғана жұмыс істеу керек. Денсаулығыңыз нашар болған жағдайда ұсақтағышпен жұмыс істеуге рұқсат алу үшін дәрігерге жолығыңыз. Қимылыңызды нашарлататын дәрілердің немесе алкоголь ішімдіктерінің әсері барда құрылғымен жұмыс істеуге тыйым салынады.

Құрылғымен жұмыс істеу және пайдалану үшін пайдаланушының физикалық, сезіну және ойлау қабілетін қамтамасыз ету. Егер пайдаланушы физикалық, сезіну немесе ойлау жағынан шектеулі болса, ол құрылғымен тек қадағалауда немесе жауапты тұлғаның нұсқаулары бойынша ғана жұмыс істей алады.

Пайдаланушының көмелетке толғанына немесе ұлттық ережелерге сәйкес кәсібі бойынша қадағалауда оқытылғанына көз жеткізіңіз.

Құрылғы тұрмыстық мақсаттарға арналған.

Назар аударыңыз: жазатайым уақиғаның қаупі бар!

Құрылғы тек шөп кесуге арналған. Оны басқа мақсатта қолдануға болмайды, себебі бұл адам үшін қауіпті және жабдық үшін зиянды болуы мүмкін.

Пайдаланушының денсаулығына қауіп төнетіндігіне байланысты құрылғыны келесі жұмыстар үшін қолдануға болмайды (тізбесі толық емес):

- өсіп жатқан ағаш шарбақтар, бұта мен ағаштарды бұтау үшін,
- шырмалағыш өсімдіктерді бұтау үшін,
- үй төбесіндегі және балкон жәшіктеріндегі гүлзарға күтім жасау үшін,
- ағаштар мен бұталардың бұтақтарын ұсақтау және бұтау үшін,
- жаяу жүргінші жолдарын тазарту үшін (шаңсорғыш арқылы немесе үрлеу әдісімен),
- топырақтың кедір-бұдыр жерлерін, мысалы, ін көртышқанының қазған жерлерін тегістеу.
- орылған шөпті, бұл үшін қарастырылған шөп жинағыштағыдай тасымалдау үшін.

Қауіпсіздік мақсатында STIHL компаниясы рұқсат еткен керек-жарақтардың дұрыс орнатылымынан басқа, құрылғы құрылымына кез келген өзгерістер енгізуге тыйым салынады, сонымен қатар, мұндай әрекеттер кепілдіктің жойылуына әкеледі. Рұқсат етілген керек-жарақтар туралы мәліметтерді STIHL делдалынан біліп алуға болады.

Сонымен қатар, іштен жанатын қозғалтқыш пен электр қозғалтқыштың айналу жиілігіне немесе қуаттылығына әсер ететін құрылғыны қолмен қозғалтуға тыйым салынған.

Құрылғыны зат, жануарлар мен адамдарды, әсіресе балаларды тасымалдау үшін пайдалануға тыйым салынады.

Қоғамдық орындар, парктер, спорт алаңшаларында, жолда, ауыл және орман шаруашылығында пайдаланған кезде өте сақ болу қажет.

Құрылғыны тегіс жерге қойылғанда және ол өздігінен аунап кетпейтін болған жағдайда ғана жіберіңіз.



Назар аударыңыз! Діріл денсаулыққа қауіп төндіреді! Дірілге байланысты тым артық

жүктемелінің түсуіне орай, әсіресе қан айналымының сырқаттарынан зардап шегетін адамдарда қан айналымының сырқаттары немесе жүйке жүйесінің ауруы пайда болуы мүмкін. Діріл жүктемесінен пайда болуы мүмкін симптомдар анықталған жағдайда дәрігерге қаралыңыз. Көбінесе тіс, алақан немесе білек тұсында пайда болатын симптомдар мынадай (тізімі толық емес):

- апатия,
- аурулар,
- бұлшық ет әлсіздігі,
- терінің пигменттенуі,
- жағымсыз қышыма.

Жұмыс барысында бас тұтқаны екі қолмен және арнайы жерлерінен берік, бірақ тым қатты емес ұстаңыз.

Жұмыс уақытын ұзақ мерзімді жоғары жүктемелерге жол бермейтіндей етіп жоспарлаңыз.

4.2 Ескерту! Электр тогына соғылу қаупі!



Назар аударыңыз! Электр тогына соғылу қаупі!

Қауіпсіздік мақсатында желі сымның, желілік штекерге ажыратқыштар мен қосатын сымға ерекше назар аударыңыз. Ток соғу қаупінің алдын алу үшін, зақымданған шоғырсымдарды, ұяларды, айырлар мен нұсқалған қосу сымдарын пайдалануға тыйым салынады.



Сол себепті зақым белгілеріне (сынғыштық) қосу сымдарын тұрақты тексеріп тұру қажет.

Желілік сымы жазылған құрылғыны ғана қолданысқа енгізіңіз.

Кабель барабанын пайдаланған кезде, оны пайдалану алдында толықтай жазу керек.

Зақымдалған ұзартқыш кабельді пайдалануға тыйым салынады. Зақымдалған ұзартқыш кабельді жаңасына ауыстыру керек, ұзартқыш кабельді жөндеуге тыйым салынады.

Құрылғыны сымдары зақымданған немесе тозған болса пайдалануға болмайды. Қосатын сымда зақым келу мен тозу белгілерінің болмауына ерекше назар аударып тексеріңіз.

Электр сымдарын жөндеу мен айырбастауды тек арнайы оқытылған қызметкерлер ғана жүзеге асыру керек.

Электр тогына соғылу қаупі!

Зақымданған сымды желілік қорек көзіне қосуға тыйым салынады, оны тек электр желісінен ажыратылғаннан кейін ғана ұстауға болады.

Электр тогына соғылу қаупі!

Зақым келген кабельдерді, ағытпалар мен штекерлерді, сонымен қатар стандартты емес қосатын кабельдерді пайдалануға тыйым салынады.

Кескіш блоктарға (пышақтарға) тек аспап сөніп тұрғанда ған қол тигізуге болады.

Электр желісі сәйкес сақтандырғыштармен қорғалуын үнемі қадағалап отырыңыз.



Электр қозғалтқыш су шашыраудан қорғалған болса да, құрылғыны жаңбыр кезінде немесе ылғалды ортада пайдалануға болмайды.

Ашық аспан астында жұмыс істеген кезде тек құрылғыға келетін (⇒ 11.1), су өткізбейтін ұзартқыш шоғырсымды қолданыңыз.

Шапқан кезде кабельді пышақтан неғұрлым алыс ұстаңыз.

Электр қуатының сымын ашаны розеткадан алып тастау арқылы сөндіріңіз. Электр сымын тартуға тыйым салынады.

Егер құрылғы генератор агрегатына қосылса, токтың ауытқуына орай оның зақымданбауын қарап отырыңыз.

Құрылғыны максималды ажырату тогы 30 мА балқымалы сақтандырғышпен қорғалған электр қуатының көзіне жалғап қосуға болады. Қосымша мәліметтерді электрмонтаждаушыдан алуға болады.

Электр қауіпсіздігін ұстану үшін электр кабелі үнемі меңгерікке дұрыс монтаждалуы тиіс.

4.3 Киім және әбзел



Құрылғымен жұмыс істеу үшін табаны сырғанамайтын жабық аяқ киім киіңіз. Жалаң аяқ немесе сандалдармен жұмыс істеуге тыйым салынған.



Тазалайтын жұмыстарды істеген кезде, жұмыс қолғаптарын киіңіз және ұзын шашты жинап қойыңыз (жаулық не бас киім киіңіз).



Шапқыш пышақты қайраған кезде, қорғаныс көзілдірігін кию керек.

Құралды қолданған кезде, тек ұзын шалбар және қонымды киім киіңіз.

Ешқашан да қозғалмалы бөліктерге (басқаратын тұтқыштар) тұрып қалатын кең киімді кимеңіз, әшекейлерді, галстуктарды және мойынорағыштарды тақпаңыз.

4.4 Құрылғыны тасымалдау

Өткір жүздерден және ыстық бөлшектерден зақымданбау үшін үнемі қолғаппен жұмыс істеу керек.

Тасымалдаудың алдында құрылғыны сөндіріңіз, қорек пышағын ажыратыңыз және пышақтың тоқтағанын күтіңіз.

Құрылғыны тек оның электр қозғалтқышы суығаннан кейін ғана тасуға болады.

Құрылғының салмағын ескере отырып, тиеу үшін сәйкес келетін көмекші құрылғыларды пайдаланыңыз (тиеу платформаларын, жүк көтерімділік орнату).

Құрылғыны және онымен бірге тасымалданатын бөлшектерді (мысалы, шөпжинағыш), жеткілікті көлемдегі бекіткіш заттардың көмегімен (қайыстар, арқандар және т.б.) жүк тасығыш қабатқа бекітіңіз.

Көтерген және тасыған кезде көгалшапқышпен еш түйіспеңіз.

«Тасымалдау» бөлімінің тармақтарын ұстаныңыз. Онда, көгалшапқышты тасымалдаған кезде, оны қалай көтеріп бекіту керектігі жайында жазылған. (⇒ 13.)

Құрылғыны тасымалдау кезінде, атап айтсақ, жүктеу тұғырнамаларында жүктің және тасымалданатын заттың қауіпсіздігіне қатысты жергілікті заңдардың талаптарын орындау қажет.

4.5 Жұмысты бастамас бұрын

Құрылғыны пайдалану жөніндегі нұсқаулықты оқып шыққан адамдар ғана пайдаланатынына көз жеткізіңіз.

ІЖҚ мен электр қозғалтқышпен жабдықталған бақ аспаптарын пайдалану ережелерін сақтаңыз.

Жұмыс аумағын мұқият қарап шығыңыз және одан барлық тастар, таяқтар, сым кесектері, сүйектер және көгалшапқыш үстіге лақтырып қалуы мүмкін басқа да бөгде заттарды алып тастаңыз. Биік шөпте ағаш түбірі мен ағаш томары секілді кедергіні байқамай кетуге де болады.

Сондықтан көгалшапқышпен жұмыс бастамас бұрын шөп алаңында қалып қойған барлық кетірілмейтін бөгде заттарды (кедергілерді) белгілеп қою керек.

Құрылғыны пайдаланар алдында ақауларды жойып, барлық тозған және зақым келген бөлшектерді алмастыру керек. Құрылғыдағы анық емес немесе зақымдалған қауіп және ескерту белгілерін жаңартыңыз. STIHL делдалыңызда қосалқы жапсырмалар мен барлық басқа қосалқы бөліктер бар.

Тек қолданысқа жарамды күйдегі құрылғыны қолданыңыз. Жұмысты бастау алдында төмендегілерді тексеру керек:

- құрылғының дұрыс орнатылғанын.
- кескіш құрал және барлық кескіш бөліктің (шапқыш пышағы, бекіткіш элементтер, көгалшапқыштың корпусы) мінсіз күйін. Бас назарды бекіткіштің қауіпсіздігіне, бүлінген жерлеріне (жарықтар немесе сызаттар), сондай-ақ тозғанына аударыңыз.
- күйінің мінсіздігі және қорғаныс құрылғылардың дұрыс жұмыс істеуі (түсіріп тастауға арналған жапқыш, корпус, меңгерік, қозғалтқышты тоқтату тұтқасы сияқты).
- шөп жинағышта зақымдалған жерлердің бар-жоғын және дұрыс орнатылғандығын; зақымдалған шөп жинағышты қолдануға болмайды.
- электр қозғалтқыштың кері шегіну тежегішінің дұрыс жұмыс істеуін.

Қажет болса, барлық қажетті жұмыстарды орындаңыз немесе делдалға хабарласыңыз. STIHL компаниясы STIHL делдалдарын ұсынады.

«Электр тогына соғылу қаупі» бөліміндегі ақпаратты есте сақтаңыз (⇒ 4.2).

Ешқашан пышағы дұрыс орнатылмаған жағдайда электр қозғалтқышты қоспаңыз. Электр қозғалтқышының қызып кету қаупі!

4.6 Жұмыс барысында



Жануарлар немесе адамдар, әсіресе балалар қауіпті аймақта болғанда, еш жағдайда жұмыс істемеңіз.

Құралдағы орнатылған алмастырып-қосқыштар мен сақтандырғыш құрылғыларды алуға немесе қайта қосуға болмайды. Атап айтқанда, қозғалтқышты тоқтату тұтқасын меңгерікке ешқашан бекітпеңіз (мысалы, байлау арқылы).

Тұтқасы тиісті тұрпатта монтаждалуға тиіс, құрылымына еш өзгеріс енгізуге болмайды. Тұтқасы жиналып қойылған көгалшапқышты ешқашан қолданбаңыз.

Ешбір жағдайда заттарды меңгерікке қыстырмаңыз (мысалы, жұмыс киімін). Ұзартқыш кабель меңгерікке оратылып қалмауын қадағалаңыз.

Жұмысты күндіз немесе жеткілікті дәрежедегі жасанды жарық болған жағдайда ғана орындаған жөн.

Қоршаған орта температурасы +5°C-ден төмен болғанда көгал шаппаңыз.

Құрылғымен жаңбыр, күн күркірегенде және әсіресе найзағай жарқылдағанда жұмыс істеуге болмайды.

Су жерлерде орнықты тұрмайтындықтан жазатайым оқиға қаупі артады. Жұмыс барысында сырғанап кетпеу үшін ерекше абай болған жөн. Мүмкіндігінше құрылғыны дымқыл жерлерде қолданудың алдын алу керек.

Бұйымды жаңбырдың астына қалдырмаңыз.

Құрылғыны қосу:

«Қолданысқа енгізу» бөлімінің нұсқауларын сақтай отырып, шапқышты абайлап қосыңыз. (⇒ 11.) Аяқтарыңыз кескіш құрал-сайманнан едәуір қашықтықта болғанын байқап тұрыңыз.

Қосқан кезде құрылғы тегіс жерде тұруы тиіс.

Сөндірер алдында және қосу процессінде құрылғы аударулы күйде болмауы тиіс.

Түсіріп тастауға арналған арналар қақпақпен немесе шөп жинағышпен жабылмаған болса, электр қозғалтқышты қоспаңыз.

Қысқа уақыт аралығында, жиі қосуды, атап айтсақ қосу түймешігін қайта-қайта басып «ойнамаған» жөн. Электр қозғалтқышының қызып кету қаупі!

Еңістерде жұмыс істеу:

Еңіс жерде тек көлденең бағытта қозғалуға болады, бірақ бойлай қозғалмаңыз.

Егер пайдаланушы, еңістің бойымен көгалшапқышпен қозғалған кезде, оны басқара алмай қалған болса, шапқыш оны аяқтан жығуы мүмкін.

Егер Сіз қозғалыс бағытын жүріп жатқан кезде өзгертетін болсаңыз, өте сақ болыңыз.

Еңіс жерде жұмыс істеген кезде шапқыштың орнықтылығын байқап тұрыңыз, өте еңіс жердегі шөпті шаппаңыз.

Қауіпсіздік түсінігіне орай, құрылғыны 25° (46,6 %) жоғары болатын еңіс жерде асып қойып жұмыс істеуге болмайды.

Жарақат алу қаупі бар!

25° ылди тіктігі - 46,6 см тік өріне және 100 см көлденең ұзындығына сай келеді.

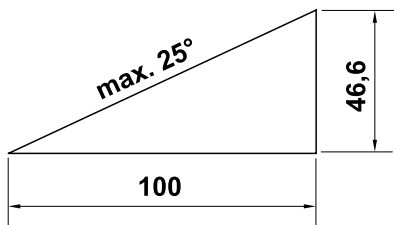

Жұмыстың басталуы:



Назар аударыңыз – жарақат алу қаупі бар!

Ешқашан қолыңызды немесе аяғыңызды айналатын бөліктердің үстіне немесе астына апармаңыз. Айналмалы пышақты ешқашан ұстамаңыз. Лақтырманың тесігінен әрқашан алшақ тұрыңыз. Бас тұтқада белгіленген қауіпсіз арақашықтықты әрдайым сақтау қажет.



Құрылғы жұмыс істеп тұрғанда пышақты тексеруге тырыспаңыз. Қалдықтарды

лақтыруға арналған саңылаудың жапқышын ешқашан ашпаңыз және/немесе жұмыс істеп тұрған

көгалшапқыштың шөп жинағышын алмаңыз. Айналмалы пышақ жарақаттың себепкері болуы мүмкін.

Құрылғының қолданысы жүрістің жылдамдығына негізделген - жұмыс уақытында жүгіруге болмайды. Құрылғымен бірге жылдам қозғалған кезде: сүрініп қалу, тайғанап кету және т.б. нәтижесінде жарақат алу қаупі төнеді.

Шапқыштың бағытын өзгертіп жатқан кезде немесе оны өзіңізге қарай тартқан кезде өте абай болыңыз.

Абай болыңыз: сүрініп қалуыңыз мүмкін!

Электр қозғалтқыш жұмыс істеп тұрғанда немесе желілік сым қосулы болғанда құрылғыны ешқашан көтермеңіз немесе тасымалдамаңыз.

Қыртыстағы жасырын нысандарды (көгалда бүрку жабдығы, діңгектер, су клапандары, іргетастар, электрлік сымдар және т.б.) өткізіп жіберу керек. Мұндай бөгде заттардың үстінен ешқашан жүргізбеңіз.

Еңістер, алқап жиектері, арықтар мен бөгеттердің жанында жұмыс істеген кезде құрылғыны абайлап пайдаланыңыз. Әсіресе мұндай қауіпті жерлерден жеткілікті қашықтықта болуын қадағалаңыз.

Егер кескіш құрал немесе құрылғы кедергіге немесе бөгде денелерге кез болса, электр қозғалтқышты сөндіру қажет, желіден ажыратып, мұқият тексеру керек.



STOP

Кескіш құрал ажыратылғаннан кейін толық тоқтағанға дейін біршама уақыт өтетінін естен шығармаңыз.

Электр қозғалтқышты ажыратыңыз,

- егер тасымалдау барысында құрылғы шөп өспеген жерге тиетін болса,
- егер сіз мезгіл-мезгіл құрылғыны жұмыс аймағынан алып кетіп тұрсаңыз,
- шөп жинағышты алып тастар алдында.
- кесік биіктігін орнатар алдында.



Төмендегі жағдайларда электр қозғалтқышты өшіріп, желілік ашаны суырып алыңыз және кескіш құрал толықтай тоқтағанына көз жеткізіңіз:

- лақтырманың науасындағы бұғаттауды босату немесе бітелген жерлерді тазалау алдында;
- кескіш құрал бөгде заттарға тап болған жағдайда. Кескіш құралда ықтимал зақымдардың бар-жоғын тексеріп шығу керек. Құрылғыны кесетін дестесі не электр қозғалтқыш білігі зақымдалған немесе қисайғанда пайдалануға болмайды. **Ақаулы бөліктерден жарақат алу қаупі туындайды!**
- құрылғыны тексеру, тазалау немесе құрылғыда жұмыстар өткізу алдында (мысалы, кесік биіктігін реттеу, бас тұтқаны жинау/реттеу);
- құрылғыны қалдыру алдында немесе ол бақыланбаған кезде;
- құрылғыны көтермес немесе тасымалдамас бұрын;
- тасымалдау алдында.

- бөгде зат түсіп кетсе немесе құрылғы өте қатты дірілдесе. Мұндай жағдайда құрылғыда, әсіресе кескіш бөлікте (пышақ, кесетін десте, пышақ бекіткіші) зақымдалған жерлердің бар-жоғын тексеріңіз және құрылғыны іске қосып, оның жұмысын жалғастырмаз бұрын қажетті жөндеу жұмыстарын орындаңыз.



Жарақат алу қаупі бар!

Қатты діріл ақаудың бар болғанын көрсетеді.

Кесетін дестесі зақымдалған немесе деформацияланған немесе шапқыш пышағы зақымдалған немесе деформацияланған құрылғыны пайдалануға қатаң тыйым салынады.

Өз мүмкіндіктеріңізге сенбесеңіз, жөндеу үшін кәсіпқой мамандардың – STIHL компаниясы STIHL делдалдарын ұсынады – көмегіне жүгініңіз.

Ұсақтағышты қосу салдарынан болған қуаттың тұрақсыздығы үшін желінің белгілі бір параметрлерінде осы электр желісіне қосылған басқа құрылғылар істен шығуы мүмкін. Бұл жағдайда сәйкес әрекеттерді орындау қажет (мысалы, құрылғыны басқа электр желісіне немесе кедергісі ең төмен желіге қосуға болады).

4.7 Техникалық қызмет көрсету, тазалау, жөндеу және сақтау



Құрылғыда кез келген жұмыстарды өткізу алдында, құрылғыны реттеу немесе тазалау алдында немесе жалғастырушы шоғырсымның оралып

қалғанын немесе зақымдалғанын тексеру алдында құрылғыны өшіріңіз және желілік ашаны розеткадан суырып алыңыз.

Жабық жерде тоқтата тұру, техникалық жұмыстарды жүргізу және құрылғыны тазалайтын жұмыстарды бастамас бұрын, оған толықтай сууға уақыт беріңіз.

Тазалау:

Қолданып болғаннан кейін, құрылғы жақсылап тазартылуы керек. (⇒ 12.2)

Ешқашан жоғары қысымды тазалағышты пайдаланбаңыз және құрылғыны ағынды сумен жумаңыз (мысалы, бақшалық шлангінің көмегімен).

Агрессивті жуғыш заттарды пайдаланбаңыз. Бұлар пластиктің немесе металдың зақымдалуына әкеліп, STIHL құрылғысының қауіпсіз жұмысына теріс әсер етуі мүмкін.

Өрттің туындау қаупін азайту үшін, желдеткіш бұрғы құдықтары, электр қозғалтқыштың капоты мен корпусы арасында: шөп, сабан, мүк, қураған жапырақ және ағып кеткен майлаудың болмағанына көз жеткізіңіз.

Техникалық қызмет көрсету жөніндегі жұмыстар:

Осы пайдалану жөніндегі нұсқаулықта көрсетілген техникалық қызмет көрсету жөніндегі жұмыстарды орындаңыз, барлық басқа жұмыстарды делдал өткізуі тиіс.

Қажетті құралдар мен білім жетіспеген жағдайда **дереу** делдалға хабарласыңыз.

STIHL компаниясы техникалық қызмет көрсету жөніндегі жұмыстарды және жөндеуді орындау үшін тек STIHL делдалдарына жүгінуді ұсынады.

STIHL делдалдары тұрақты түрде оқытуды ұсынады және техникалық ақпаратты қамтамасыз етеді.

Аталмыш құрылғы үшін тек қана STIHL компаниясы рұқсат еткен немесе техникалық тұрғыдан бірдей құралдарды, керек-жарақтар мен аспалы жабдықтарды пайдаланыңыз, әйтпесе адамдарға зақым келтіру немесе құрылғының бұзылу қаупі туындайды. Сұрақтар болған жағдайда делдалға хабарласыңыз.

STIHL компаниясының түпнұсқа құралдары, керек-жарақтары мен қосалқы бөлшектері өз қасиеттері бойынша құрылғы үшін оңтайлы және пайдаланушының талаптарына сай келеді. STIHL түпнұсқа қосалқы бөлшектерін STIHL қосалқы бөлшек нөмірі, STIHL атауы және қажет болғанда STIHL қосалқы бөлшек коды бойынша анықтауға болады. Ұсақ бөлшектерде тек бөлшек нөмірі ғана болуы мүмкін.

Ескерту және нұсқау жапсырмалары әрқашан таза және оқылатын күйде болуы керек. Зақымдалған немесе жоғалған жапсырмаларды STIHL делдалдарының жаңа түпнұсқа жапсырмаларына ауыстырыңыз. Бөлшекті жаңасына ауыстырған кезде, жаңа бөлшекте дәл сондай жапсырманың бар болғанына көз жеткізіңіз.

Кескіш бөліктің жұмысын тек мықты жұмыс қолғаптарын киіп, өте сақ түрде орындаңыз.

Барлық сомындар, бұрандамалар мен бұрандалар, әсіресе пышақ бұрандасы жақсылап тартылғанын және құрылғының қауіпсіз әрі қалыпты күйінде тұрғанын байқап тұрыңыз.

Құрал мен шөпжинағышта тозған және зақымды жерлерінің бар-жоғын әсіресе қоймаға қабылдар алдында үнемі тексеріп отырыңыз (мысалы, қысқы үзіліс кезінде). Қауіпсіздік түсінігіне орай, тозған және зақымданған бөлшектерді дереу ауыстыру керек, соның арқасында құрал қауіпсіз әрі қалыпты қолданыс жағдайында болады.

Егер техникалық қызмет көрсету кезінде қандай да бір бөліктер немесе қорғаныш құрылғылары алынып тасталса, нұсқаулықтың талабына сәйкес оларды орнына орнату қажет.

Шабу пышағын тұрақты түрде бекіткіштің қауіпсіздігіне, зақым келуін және тозуын тексеріп отырыңыз.

4.8 Ұзақ мерзім бойы сақтау

Суыған құрылғыны сақтау үшін құрғақ, жабық орынға қойыңыз.

Оқымаған адамға (мысалы, балаларға) ұсақтағышпен жұмыс істеуге тыйым салынған.

Ұзақ уақыт сақтау алдында (мысалы, қыс айларында) құрылғыны мұқият тазарту қажет.

Құрылғыны тек жұмысқа жарамды күйінде ғана пайдаланған жөн.

Құрылғыны абайсызда аунап кетпейтін тегіс жерде сақтаңыз.

4.9 Пайдаға асыру

Ауыстырылған агрегат нұсқаулыққа сәйкес пайдаға асырылатынына көз жеткізіңіз. Пайдаға асырар алдында, агрегатты қолданысқа жарамсыз етіңіз. Сонымен қатар, жазатайым

жағдайлардан сақтану үшін қоректің желілік кабелін немесе электр қозғалтқыш кабелін ағыту ұсынылады.

Дене зақымын алу қаупі!

Өз мерзімін қызмет етіп аяқтаған құрылғыны ешқашан назарсыз қалдырмаңыз. Құрылғы мен кескіш құрал балалардан алшақ жерде тұрғанына көз жеткізіңіз.

5. Таңбалардың сипаттамасы



Назар аударыңыз!

Құрылғыны қолданысқа енгізу алдында пайдалану жөніндегі нұсқаулық пен қауіпсіздік техникасының жөніндегі нұсқауларды мұқият оқып шығыңыз.



Жарақат алу қаупі бар!

Басқа адамдар қауіпті аймақтан алшақ орналасуы керек.

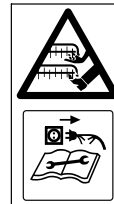

Жарақат алу қаупі бар!

Қолыңыз бен аяғыңызды пышақтардан алшақ ұстаңыз. Сақ болыңыз, жүзі өткір. Шапқыш пышағы сөнгеннен кейін де бірнеше секунд бойы жұмыс істеп тұрады (қозғалтқыш/ пышақ тежегіші). Кескіш құралмен жұмыс істеу алдында, техникалық қызмет көрсету және жөндеу жұмыстарын өткізбес бұрын, жалғағыш сымның оралып қалғанын немесе зақымдалғанын тексеру алдында және құрылғыны қалдырмас бұрын қозғалтқышты өшіріңіз және желілік ашаны тартып шығарыңыз.



Ток соғу қаупі бар!

Жалғағыш кабельді кескіш құралдан алшақ ұстаңыз.



Жаңбыр жауып тұрғанда және ылғалды ортада жұмыс істемеңіз.



RME 545 C, RME 545 V:

Электр қозғалтқышты қосыңыз.



RME 545 C, RME 545 V:

Электр қозғалтқышты өшіріңіз.

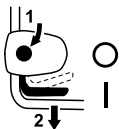

RME 545:
Электр қозғалтқышты
қосыңыз.

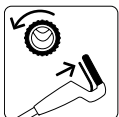

RME 545 V:
Қозғалғыш механизм
жетегін қосыңыз.

6. Жеткізілім жиынтығы



Поз.	Атауы	Саны
A	Негізгі құрылғы	1
B	Шөп жинағыштың төменгі жағы	1
C	Шөп жинағыштың жоғарғы жағы	1
D	Болт	2
E	Шоғырсымды ұстаушы RME 545 C, RME 545 V	2
F	Шоғырсымды майысудан қорғау RME 545, RME 545 C RME 545 V	1 2
G	Дөңгелек жалпақ басты бұранда	2
H	Айналмалы тұтқа	2
I	Бас тұтқа төлкелері	2
J	Шайба RME 545	2
K	Кабель қысқышы RME 545	2
–	Пайдалану жөніндегі нұсқаулық	1

7. Қолданысқа дайындау

7.1 Жалпы ережелер



Жарақат алу қаупі бар
«Қауіпсіздік шаралары» бөліміндегі қауіпсіздік техникасының нұсқауларын ұстаныңыз. (⇒ 4.)

- Барлық сипатталған жұмыстарды орындаған кезде шапқыш: жатық, тегіс және берік қабатта тұруы керек.

7.2 Бас тұтқаны монтаждау

Бас тұтқа төлкелерін бекіту:

- Бас тұтқа төлкелерін (I) бас тұтқаға (1) бекітіңіз. Төрт қырлы саңылауды бас тұтқаның ішкі жағына орналастырыңыз, бас тұтқадағы тесіктер мен бас тұтқа төлкесінің ішіндегі төрт қырлы саңылау сәйкес келуі керек.

Бос тұтқаны монтаждау:

- Бас тұтқаны (1) екі бас тұтқаның төменгі бөлігіне (2) орналастырыңыз.
- Дөңгелек жалпақ басты бұрандаларды (G) тесіктер арқылы ішінен сыртқа қарай енгізіп, шайбалармен (J – RME 545 үшін) және айналмалы тұтқалармен (H) бұрап бекітіңіз.



1 Оң жақта кабельді майысудан қорғауды монтаждау:



Кабельді майысудан қорғауды (F) суретте көрсетілгендей монтаждаңыз. Кабельді (3) бас тұтқаның астынан өткізу керек. Қажет болса, монтаждау алдында айналмалы тұтқаны (H) босатыңыз.

- Кабельді (3) кабельді майысудан қорғау (F) ішіне енгізіңіз.
- Кабельді майысудан қорғау құралын алдымен бас тұтқаның төменгі бөлігінің тесігіне (4) кигізіңіз.
- Содан кейін кабельді майысудан қорғау құралын бас тұтқаның төменгі бөлігінің ойығына (5) өткізіңіз.

2 Кабельді майысудан қорғау құралын сол жақта монтаждау (RME 545 V):

- Кабельді майысудан қорғау құралын (F) оң жақта монтаждау дәл сол жақтағыдай ретпен орындалады. Жетек арқанын (6) кабельді майысудан қорғау құралының ішіне салып, бас тұтқаның астынан өткізу керек.

7.3 Шоғырсымды ұстаушыны монтаждау



RME 545 C, RME 545 V:

- Шоғырсымды ұстаушыларды (E) корпустағы (1) ойықтарға әркез солға және оңға салып, бас тұтқаның жоғарғы бөлігіне қарай бұраңыз.
- Кабель не жетек арқанын шоғырсымды ұстаушыға енгізіңіз.
- Шоғырсымды ұстаушыны сәл басып екі арнайы тесікке кіргізіңіз.

RME 545:



Ток соғу қаупі бар!

Иінтіректің оқшауланған қабатына нұқсан келмес үшін, кабель қысқыштарын тек қолмен басу керек және ешқандай құрал-сайман (мысалы, балға, бұрағыш) қолдануға болмайды.

- Кабель қысқыштарын (К) бас тұтқаның жоғарғы бөлігіне басып енгізіңіз. Жоғарғы кабель қысқышы мен қосқыш арасындағы қашықтық: **25 - 27 см**
- Кабельді суретте көрсетілгендей кабель қысқыштарына енгізіңіз. Қапсырманы (2) жауып бекітіңіз.

7.4 Шөп жинағышты монтаждау



- Шөп жинағыштың жоғарғы жағын (С) шөп жинағыштың төменгі жағына (В) іліңіз.
- Болттарды (D) қарастырылған тесіктер арқылы ішінен итеріңіз.
- Шөп жинағыштың жоғарғы жағын сәл басу арқылы шөп жинағыштың төменгі жағындағы ойығына кіргізіңіз.
- Шөп жинағышты іліңіз. (⇒ 8.5)

8. Басқару элементтері

8.1 Жалпы ережелер



Жарақат алу қаупі бар

«Қауіпсіздік шаралары» бөліміндегі қауіпсіздік техникасының нұсқауларын ұстаныңыз. (⇒ 4.)

- Барлық сипатталған жұмыстарды орындаған кезде шапқыш: жатық, тегіс және берік қабатта тұруы керек.

8.2 Бас тұтқаны жинау



Қысылу қаупі бар!

Айналмалы тұтқаны босату арқылы бас тұтқаның жоғарғы бөлігін жинауға болады. Сондықтан айналмалы тұтқаны бұрап шығарғанда, бас тұтқаның жоғарғы бөлігін бір қолмен ең жоғарғы нүктеде ұстаңыз.

- Желіге қосылуға арналған сымды тартып шығарыңыз.

Тасымалдау күйі – шағын түрде тасымалдау және сақтау үшін:

- Айналмалы тұтқаны (1) еркін айналмағанша бұрап босатыңыз. Айналмалы тұтқалардың еркін айналуына сіз өзіңіз бұрап кіргізген бұрандалар кедергі жасайды (өздігінен бұрап босатылудан қорғау).
- Бас тұтқаның жоғарғы бөлігін (2) жинап, корпустың төменгі бөлігіне немесе электр қозғалтқыштың капотына жайып қойыңыз.

Жұмыс күйі – құрылғымен жұмыс істеу үшін:

- Бас тұтқаның жоғарғы бөлігін (2) артқа аударыңыз және бір қолмен ұстап тұрыңыз.
- Айналмалы тұтқаларды (1) бұрап бекітіңіз.

8.3 Биіктікті реттеу тұтқасы



Бас тұтқаны (1) **3** позицияда бекітуге болады:

- I төменгі
- II орташа
- III жоғарғы

- Бас тұтқаның биіктігін реттеу айналмалы тұтқасын (2) сағат бағытына қарсы (шамамен 5 рет) бұрау арқылы босатыңыз.
- Бас тұтқаны (1) екі қолмен ұстап, жоғары-төмен қозғалыстармен қажетті күйге орнатыңыз. Бас тұтқаны сол жақта және оң жақта орнату бірдей болуына көз жеткізіңіз.
- Бас тұтқаның биіктігін реттеу айналмалы тұтқасын (2) сағат бағытымен қайта бұрап бекітіңіз.

8.4 Орталық кесік биіктігін орнату



7 кесік биіктігін реттеуге болады.

1-деңгей: **25 мм**

7-деңгей: **80 мм**

- Құрылғыны тұтқасынан (1) ұстап, бұғаттау механизмі босатылуы үшін реттеу иінтірегін (2) жоғары қарай тартып тұрыңыз. Құрылғыны жоғары немесе төмен қарай қозғалту арқылы қалаулы кесік биіктігін орнатыңыз.
- Бұл көрсеткіштер кесік биіктігінің индикаторында (3) көрсетіледі.
- Реттеу иінтірегін (2) қайта босатып, кесу биіктігін реттеу құралын енгізіңіз.

8.5 Шөп жинағышты бекіту және босату



Бекіту:

- Лақтырманың қақпағын (1) ашып, ұстап тұрыңыз.
- Шөп жинағышты (2) ойықтармен (3) құрылғыдағы саңылауларға (4) енгізіңіз.
- Лақтырманың қақпағын (1) қайтадан қолмен жабыңыз.

Босату:

- Лақтырманың қақпағын (1) ашып, ұстап тұрыңыз.
- Шөп жинағышты (2) жоғары көтеріп, саңылаулардан (4) шығарып алыңыз.
- Лақтырманың қақпағын (1) қайтадан қолмен жабыңыз.

8.6 Шөпжинағышты толтыру индикаторы



Пышақтан пайда болған ауа ағыны шөпжинағышты толтыру индикаторын (1) көтереді. Шөп жинағыш толы болса, ауа ағыны тоқтап қалады. Ауа ағыны тым аз болса, шөпжинағышты толтыру индикаторы (1) қозғалыссыз күйге қайтып оралады. Бұл шөп жинағышты босатуға нұсқау болып табылады.

Шөпжинағышты толтыру индикаторының ақаусыз жұмысы тек оңтайлы ауа ағынында қамтамасыз етіледі. Ылғалды, тығыз немесе биік шөп, төмен кесік деңгейлері, ластану немесе т.с.с. басқа әсерлер ауа

ағынына және шөпжинағышты толтыру индикаторының жұмысына кедергі келтіруі мүмкін.

A Шөп жинағыш толтырылды

B Шөп жинағыш толтырылуда:

- Толған шөп жинағышты босатыңыз (⇒ 11.6).

9. Жұмыс нұсқаулары

9.1 Жалпы ақпарат



Жарақат алу қаупі бар!

Кабель орамдарын бірден тарқатыңыз.

Шапқан кезде жалғастырғыш сымды артыңызда ұстаңыз. Жалғастырғыш сымдар шабу барысында кездейсоқ кесіліп қалуы мүмкін немесе оларға сүрініп қалуға болады. Сол себепті олар құлап қалу қаупін тудырады. Осылайша, жалғыз әдіс — қырқылған көгалда сым ерқашан көрініп тұратындай қырку.

Көгалды әдемі және қалың ету үшін, оны жиі орып, өсіп кетуіне жол бермеу керек.

Ыстық әрі құрғақ климаттық жағдайларда көгалды өте қысқа етіп шабуға болмайды, әйтпесе ол күнге күйіп, түрін жоғалтады!

Мұқалған пышақты пайдаланғанға қарағанда, өткір пышақты пайдаланғанда орылған көгал әдемірек көрінеді, сол себепті пышақтарды

уақытылы қайрап тұру қажет (STIHL компаниясының делдалында бар).

9.2 Электр қозғалтқышқа дұрыс жүк-салмақ түсіру

Шөп биік болғанда немесе кесік биіктігі өте төмен болғанда көгалшапқышты іске қоспаңыз.

Көгалшапқышқа тек электр қозғалтқыш айналымдарының санын қатты төмендетпейтіндей етіп қана жүк салмақ түсіруге болады.

Айналу жиілігі азайған кезде кесу биіктігін арттырыңыз немесе/және беріліс жылдамдығын қысқартыңыз.

9.3 Егер шабу пышағы тоқтап қалған болса

Электр қозғалтқышты бірден сөндіріңіз және желілік штекерді ажыратудан суырып алыңыз. Сонсоң ақау себептерін жойыңыз.

9.4 Электр қозғалтқышты қызып кетуден сақтау

Егер жұмыс барысында электр қозғалтқыш шамадан артық күш түскен болса, автоматты түрде шамадан артық тиеуден қорғау үшін орнатылған аспабы іске қосылады және оны сөндіріп тастайды.

Қызып кету себептері:

- Тым биік шөпті шабу немесе кесік биіктігі тым төмен болғанда,
- беріліс жылдамдығы тым жоғары,

- салқындатқыш ауаны өткізуге қатысты тазалайтын жұмыстардың дәрежеде орындалмауы (саңылаулы ауа сорғыш)
- Шабу пышағы мұқалған немесе тозған,
- сәйкес келмейтін немесе тым ұзын қосатын желі – кернеу төмендейді (⇒ 11.1).

Қолданысқа қайта енгізу

Құрылғының сууы үшін шамамен 10 мин. уақыт беріңіз (қоршаған ортаның температурасына байланысты), одан кейін қайта пайдалана беруге болады (⇒ 11.).

9.5 Пайдаланушының жұмыс аймағы



11

- Электр қозғалтқыш іске қосылған жағдайда қауіпсіздік түсінігіне орай, пайдаланушы әрдайым бас тұтқаның артында тұруы керек. Жұмыс істеп тұрған шапқыштан әркез қауіпсіз қашықтықта тұрыңыз.
- Көгалшапқышқа тек бір адам қызмет көрсете алады, бөгде адамдар қауіпті аймақтан тыс болуы керек. (⇒ 4.)

10. Сақтандырғыш құрылғылар

Қауіпсіз түрде пайдалану және мақсатынан тыс қолданудан қорғану мақсатында, құрылғы бірнеше сақтандырғыш құрылғымен жабдықталған.



Жарақат алу қаупі бар!

Егер сақтандырғыш құрылғыда ақау табылса, құрылғыны пайдалануға болмайды. Делдалға жүгініңіз, STIHL компаниясы STIHL делдалдарын ұсынады.

10.1 Қорғаныс құрылғылары

Көгалшапқыш - шапқыш пышақ пен лақтырылатын орылған шөптің арасындағы кездейсоқ байланысты болдыртпайтын қорғаныс құрылғыларымен жабдықталған. Оларға: корпус, түсіріп тастауға арналған жапқыш, орылған шөптің шөпжинағышы және дұрыс құрастырылған тұтқа.

10.2 Екі қолмен жұмыс істеңіз

Электр қозғалтқышты қосу үшін, қосу түймешігін оң қолмен басып, ұстап тұру қажет, ал кейін қозғалтқышты тоқтату тұтқасын сол қолмен меңгерікке қысыңыз.

10.3 Электр қозғалтқышты кері айналдыру тежегіші

Қозғалтқышты тоқтату тұтқасы болмаған жағдайда шабу пышағы 3 секундтан кем уақыт ішінде тоқтайды.

Электр қозғалтқышқа біріктірілген кері шегіну тежегіші толығымен пышақты тоқтатуға дейінгі уақытты қысқартады.



Электр қозғалтқышты қосқаннан кейін пышақ айнала бастайды және ауа ағынынан пайда болатын шу естіледі. Инерция бойынша жұмыс істеу уақыты ауа ағыны пайда ететін шудың ұзақтығына тең, электр қозғалтқышты өшіргеннен кейін, оны секундомермен өлшеуге болады.

11. Қолданысқа енгізу

11.1 Құрылғыны желіге қосу



Ток соғу қаупі бар!

«Қауіпсіздік шаралары» (⇒ 4.2) бөліміндегі қауіпсіздік техникасының нұсқауларын ұстаныңыз.

Кабель барабанын пайдаланғанда жалғастырушы сымды толығымен жазу керек, әйтпесе кедергі қуаты жоғалуы және қызып кетуі мүмкін.

Жалғастырушы шоғырсымдар ретінде тек шлангі сымдарынан жеңіл емес сымдар пайдаланылуы тиіс:
H07 RN-F DIN/VDE 0282

Ең қысқа көлденең қима:
25 м ұзындыққа дейін: 3 x 1,5 мм²
50 м ұзындыққа дейін: 3 x 2,5 мм²

Жалғастырғыш кабель ұясы резеңкеден жасалуы тиіс немесе резеңке оқшаулағышы болуы тиіс және төмендегі стандарттарға сай келуі тиіс:
DIN/VDE 0620

Кернеу және электр желісінің жиілігі фирмалық тақтайшадағы деректерге немесе «Техникалық деректер» (⇒ 18.) бөліміндегі деректерге сәйкес келуі тиіс.

Желіге қосылуға арналған сым тиісті сақтандырғышпен жабдықталуы тиіс (⇒ 18.).

Бұл құрылғы желіге қосу нүктесінде (үй желісі) $Z_{\text{макс}}$ ең көбі **0,47 Ом** (50 Гц бойынша) бар электрлік желіде пайдаланылуға арналған.

Пайдаланушы пайдаланылып отырған электрлік желінің параметрлері жоғарыда аталған талаптарға сай келетініне көз жеткізуі тиіс. Қажет болған жағдайда электрлік желінің толық қарсылығын электрмен жабдықтау ұйымынан біліп алуға болады.

11.2 Тартудан жеңілдету



Жұмыс барысында тартудан жеңілдету қосатын желінің өздігімен оралуының және желілі қуат көзінің ажыратылып қалу мүмкіндігінің алдын алады.

Сол себепті қосатын кабель тартудан жеңілдетуге арналған құрылғы арқылы өтуі тиіс.

- Қосатын кабельден ілгек жасаңыз (1) және оны бұрғы құдығына кіргізіңіз (2).
- Ілгекті ілмекке іліңіз (3) және оны тартып тастаңыз.

11.3 Көгалшапқышты қосу



 Биік шөпте көгалшапқышты қоспаңыз. Электр қозғалтқыштың іске қосылуы күрделі болғанда жоғарырақ кесу биіктігін орнату параметрін таңдаңыз.

- **1** Қосу (1) түймешігін басып тұрыңыз.
- **2** Қозғалтқышты тоқтату тұтқасын (2) бас тұтқаға тартып тұрыңыз.
- Қосу түймешігін (1) қозғалтқышты тоқтату тұтқасын (2) іске қосқаннан кейін жіберуге болады.

11.4 Көгалшапқышты ажырату



- Қозғалтқышты тоқтату тұтқасын жіберіңіз (1). Аз уақыттан соң электр қозғалтқыш пен шабу пышағы тоқтайды.

11.5 Қозғалғыш механизм жетегі

RME 545 V көгалшапқышы қозғалғыш механизм жетегімен жабдықталған.

Жетек жылдамдығын қозғалғыс барысында, қозғалғыш механизм жетегін **өшірмей** біркелкі реттеуге болады:

2,4 км/сағ – 4,0 км/сағ

Қозғалғыш механизм жетегін қосу:



- Электр қозғалтқышты қосыңыз. (⇒ 11.3)

- Қозғалғыш механизм жетегінің тұтқасын (1) бас тұтқаға қысып, ұстап тұрыңыз.

Қозғалғыш механизм жетегі іске қосылады және көгалшапқыш алға қарай қозғалады.



Құрылғының зақымдалуына жол бермеңіз!



Беріліс қорабының жанама зақымдалуына жол бермеу үшін, қозғалғыш механизм жетегінің тұтқасын әрдайым толығымен итеру керек (тірелгенше).

Жетек жылдамдығын орнату:



Құрылғының зақымдалуына жол бермеңіз!

Vario жетегінің интірегін (2) электр қозғалтқыш жұмыс істеп тұрғанда ғана басқарыңыз.

- Қозғалғыс жылдамдығын **төмендету:**  Vario жетегінің интірегін (2) қозғалғыс барысында алға басыңыз.
- Қозғалғыс жылдамдығын **көтеру:**  Vario жетегінің интірегін (2) қозғалғыс барысында артқа тартыңыз.

Қозғалғыш механизм жетегін сөндіру:



- Қозғалғыш механизм жетегінің тұтқасын (1) жіберіңіз. Қозғалғыш механизм жетегі сөнеді де, көгалшапқыш тоқтайды. Электр қозғалтқыш әлі де жұмыс істеуде.

11.6 Шөп жинағышты босату



Жарақат алу қаупі бар!

Шөп жинағышты ажырату алдында, электр қозғалтқышты өшіріңіз және шапқыш пышағын толығымен тоқтатылған күйге келтіріңіз.



Толығымен толтырылған шөп жинағыштың салмағы ең көбі **16 кг** болуы мүмкін.

- Шөп жинағышты бекітіңіз және босатыңыз. (⇒ 8.5)
- Шөп жинағышты бекітетін цупферде (1) ашыңыз. Шөп жинағыштың жоғарғы жағын (2) ашып ұстап тұрыңыз. Шөп жинағышты артқа қарай қайырып, кесілген материалды босатыңыз. Шөп жинағышты тұтқалар (3, 4) арқылы шөп жинағыштың жоғарғы мен төменгі жағынан жақсылап ұстауға және оңай босатуға болады.
- Шөп жинағышты жабыңыз.
- Шөп жинағышты іліңіз. (⇒ 8.5)

12. Техникалық қызмет көрсету

12.1 Жалпы ережелер



Жарақат алу қаупі бар!

«Қауіпсіздік шаралары» (⇒ 4.) бөліміндегі қауіпсіздік техникасының нұсқауларын ұстаныңыз.

Делдалдардың тарапынан жыл сайынғы техникалық қызмет көрсету:

Көгалшапқыш жыл сайын делдалға апарылып тексерілуі тиіс. STIHL компаниясы STIHL делдалдарын ұсынады.

12.2 Құрылғыны тазалау



Техникалық қызмет көрсету аралығы:

Әр қолданған соң

Жақсы күту құрылғыны зақымдалудан қорғайды және оның пайдалану мерзімін ұзартады.



Жарақат алу қаупі бар!

Электр қозғалтқышты тоқтатыңыз, желілік ашаны тартып шығарыңыз және құрылғыны суытыңыз. Құрылғы лақтырманың қақпағы ашық болғанда ғана тазалау күйінде тұрады.

- Көгалшапқышты берік, тегіс және көлденең жерге қойыңыз.
- Кесудің ең жоғары сатысын таңдаңыз. (⇒ 8.4)
- Шөп жинағышты ажыратыңыз. (⇒ 8.5)
- Бас тұтқаны (1) артқа қарай түсіріңіз.
- Лақтырманың қақпағын (2) ашып, ұстап тұрыңыз.
- Құрылғыны тасымалдау тұтқасынан (3) алдыңғы жағына көтеріңіз және суретте көрсетілгендей тазалау күйіне орнатыңыз.

Тазалау жөніндегі нұсқаулар:

- Шөп жинағышты құрылғыдан алшақ қойып, ағынды сумен және қылшақпен тазалаңыз.
- Құрылғыдағы кірді судың аз мөлшерімен, қылшақпен немесе шүберекпен кетіріңіз. Әсіресе шапқыш пышақты тазалаңыз. Ешқашан электр қозғалтқыштың бөліктеріне, тығыздатқыштар мен мойынтірек орнатылған жерлерге бағыттамаңыз.
- Шөптің қалдығын алдымен ағаш таяқпен кетіріңіз.
- Қажет болса, арнайы тазартқышты қолданыңыз (мысалы, STIHL арнайы тазартқышы).
- Электр қозғалтқыштың жеткілікті салқындатылуын қамтамасыз ету үшін желдету саңылауындағы (электр қозғалтқыш капоты мен корпусының төменгі бөлігінің арасындағы) кірді тазартыңыз.

12.3 Электр қозғалтқыш, дөңгелектер және беріліс қорабы

Электр қозғалтқыш қызмет көрсетуді талап етпейді.

Дөңгелектердің иінтіректері қызмет көрсетуді талап етпейді.

Vario жетегі (**RME 545 V**) қызмет көрсетуді талап етпейді.

12.4 Бас тұтқаның жоғарғы бөлігі

Техникалық қызмет көрсету жиілігі: әр пайдаланудан бұрын

Бас тұтқаның жоғарғы бөлігінің зақымдалмағанын тексеріңіз – ол оқшаулағыш қабатпен жабылған. Егер ол зақымдалған болса, көгалшапқышты іске қоспаңыз және бас тұтқаның жоғарғы бөлігін ауыстырыңыз.

12.5 Шапқыш пышаққа техникалық қызмет көрсету



Техникалық қызмет көрсету аралығы: Әр қолдану алдында



Жарақат алу қаупі бар!

Пышақты пайдалану орнына және уақытына байланысты ауыстыру керек. Егер құрылғыны құмды жерде және көбінесе құрғақ жағдайларда пайдалансаңыз, пышақ уақыт өте келе нашар жұмыс істейтін болады және әдеттегіден тезірек тозады. Жұқарып кеткен пышақ бөлініп кетіп, ауыр жарақат алуға себеп болуы мүмкін. Сондықтан пышаққа техникалық қызмет көрсету жөніндегі нұсқауларды әркез ұстанған жөн.

- Көгалшапқышты тазалау күйіне келтіріңіз. (⇒ 12.2)
- Пышақты (1) тазалаңыз.
- **Пышақтың қалыңдығын** **A** бірнеше жерден жылжымалы калибрдің көмегімен тексеріңіз. Әсіресе пышақ қалқандары аумағын мұқият өлшеңіз.
A > 2 мм

- Сызғышты (2) пышақтың алдыңғы жиегіне қойып, **кері қайрау деңгейін** **B** өлшеңіз.
B < 5 мм

Пышақты келесі жағдайларда ауыстыру қажет,

- ол зақымдалған кезде (жарықтар, сызаттар),
- өлшем деректеріне бір не бірнеше жерде жеткен кезде немесе рұқсатты деңгейден асқан жағдайда.

Егер көгалшапқышқа керек-жарақ ретінде қолжетімді көп функциялы пышақ орнатылған болса, басқа тозудың шектері есепке алынады (керек-жарақтарды пайдалану жөніндегі нұсқаулықты қараңыз).

12.6 Шапқыш пышақтарын алу және орнату



Бөлшектеу:

- Сәйкес келетін ағаш қырлы бөрене (1, шамамен 60x60 мм) пышақты (2) бекіту үшін қолданылады.
- Пышақ бұрандамасын (3) SW 24 гайка кілтінің көмегімен бұрап шығарыңыз.
- Пышақты (2) шығарып алыңыз.

Монтаждау:



Жарақат алу қаупі бар!

Пышақты (2) тек суретке сәйкес монтаждау керек. Тік пышақ қалақтары жоғары қарай қарап тұруы керек.

Пышақ бұрандамасының көрсетілген созылу мезетін дәл сақтаңыз, себебі кескіш құралдың бекіту беріктігі осыған байланысты болады. Пышақ бұрандамаларын (3) қосымша **Loctite 243** көмегімен бекітіңіз.

Пышақ бұрандамасын (3) пышақты әр ауыстырған сайын ауыстырыңыз.

- Пышаққа тиіп тұратын бетті және пышақтың жалғастырғышын тазалаңыз.
- Пышақтың балансын тексеріңіз. (⇒ 12.7)
- Пышақты (2) жоғары бүгілген қалақтар жоғары (құрылғыға бағытталаып) қарап тұратындай етіп монтаждаңыз.
- Сәйкес келетін ағаш қырлы бөрене (1, шамамен 60x60 мм) пышақты (2) бекіту үшін қолданылады.
- Пышақ бұрандамасын (3) бұрап бекітіңіз.
Созылу мезеті:
15 - 20 Нм

12.7 Пышақтың балансын тексеру



- Пышақты бөлшектеңіз. (⇒ 12.6)

- Бұрауышты (1) пышақтың (3) ортаңғы тесігі (2) арқылы бағыттап, пышақты көлденең бағыттаңыз. Егер пышақ дұрыс теңдестірілсе, онда ол көлденең күйде қалады.
- Егер пышақ бір жаққа қарай қисаятын болса, оның тепе-теңдігі орнағанға дейін қайраңыз. (⇒ 12.8)

12.8 Шапқыш пышағын қайрау

STIHL шапқыш пышақтарын қайрауды мамандарға тапсыруды ұсынады. Пышақтар дұрыс қайралмаған кезде (қайрау бұрышы дұрыс емес, теңсіздік және т.б.) құрылғының жұмысы нашарлайды.

Қайрау бойынша нұсқаулық:

- Шапқыш пышағын шығарып алыңыз. (⇒ 12.6)
- Шапқыш пышағын қайраған кезде, мысалы, сумен салқындату қажет. Көк түс пайда болмауы керек, әйтпесе жарамдылық мерзімі қысқартылады.
- Теңгерімсіздік тудырған дірілдерді болдырмау үшін пышақты біркелкі қайраңыз.
- Қайрау бұрышын 30° етіп сақтаңыз.
- Қайрағаннан кейін кескіш жиегіндегі үгінділерден ұсақ бүдірлі ысқыш қағазбен тазартыңыз.

12.9 Қозғалғыш механизм жетегінің арқанын орнату (RME 545 V)



Техникалық қызмет көрсету аралығы: Қажетінше

Жетек арқанының керілісі зауытта орнатылады.

Жетек арқанын төмендегі жағдайларда реттеу керек,

- ұзақ мерзімді қолданудан кейін қозғалғыш механизм жетегінің тұтқасын басқанда қозғалғыш механизм жетегі дұрыс орнатылмағанда.
- қозғалғыш механизм жетегі үздіксіз қосылған кезде. – Бұл қозғалғыш механизм жетегінің тұтқасы іске қосылмаса да, құрылғыны қозғалысқа іске қосу кезінде көгалшапқыштың қалаусыз орнатылуын білдіреді.



Жарақат алу қаупі бар!

Қозғалғыш механизм жетегінің арқаны құрылғымен өңделген кезде тиісінше орнатылуы тиіс. Қажет болса, делдалға хабарласыңыз. STIHL компаниясы STIHL делдалдарын ұсынады.

Жетек арқанының керілісін бақылау:

- Электр қозғалтқышты өшіріңіз және желілік ашаны тартып шығарыңыз.
- Қозғалғыш механизм жетегінің тұтқасын іске қосып, бір уақытта көгалшапқышты артқа тартыңыз. Иіңтірек айналымының шамамен үштен бір бөлігінен кейін жетек дөңгелектері бұғатталуы керек.

Жетек арқанын орнату:

- Бас тұтқаның жоғарғы бөлігінің сол жағындағы реттеу бұрандасын (1) «+» бағытымен айналдыру арқылы жетек арқанының кернеуі көтеріледі, ал «-» бағытымен айналдыру арқылы төмендейді.

12.10 Сақтау (қысқы қаңтарылу кезеңінде)

Көгалшапқышты құрғақ, жабық әрі шаңсыз жерде сақтаңыз. Үй-жайда балалардың әрекет қашықтығы жоқ екеніне көз жеткізіңіз.

Көгалшапқышты тек техникалық қауіпсіз жерде ғана ұстауға болады, қажет болған жағдайда меңгерікті қайырып тастаңыз.

Барлық гайкалар, бұрандалар мен бұрандамалар жақсы тартылуы тиіс, құрылғыдағы өшіріліп қалған сақтандыру жазуларын жаңартыңыз, оны тозу мен бұзылу нышандарына тексеріңіз. Тозған немесе бұзылған бөлшектерді ауыстырыңыз.

Әдетте, табылған ақауларды құрылғыны сақтауға қояр алдында жояды.

Пайдалану арасындағы үзілістер ұзақ болған жағдайда (қысқы үзіліс) келесі тармақтарға назар аударыңыз:

- Құрылғының барлық сыртқы бөлшектерін дұрыстап тазалап шығыңыз.
- Барлық қозғалмалы бөлшектерді жақсылап майлаңыз.

13. Тасымалдау

13.1 Тасымалдау



Жарақат алу қаупі бар!

Тасымалдау алдында «Қауіпсіздік шаралары» бөлімін оқып алыңыз. (⇒ 4.) Тасымалдау барысында тиісті қорғаныс бұйымдарын (қорғаныс аяқ киімі, тығыз жұмыс қолғаптары) киіңіз. Құрылғыны көтеру немесе тасымалдау алдында міндетті түрде желіден ажыратыңыз.

Құрылғыны тасымалдау:

- Құрылғыны тек тасымалдау тұтқасынан (1) және бас тұтқасынан (2) ұстап көтеру керек. Шапқыш пышағы мен дененің арасындағы, әсіресе, аяқтар мен табан арасындағы қашықтықты қатаң қадағалаңыз.



Құрылғыны бекіту:

- Құрылғыны арнайы бекіту құралдарының көмегімен жүк тиеу алаңында нығайтыңыз және тек қана 4 дөңгелекке тұрғызып тасымалдаңыз.
- Арқандар мен қайыстарды корпустың жоғарғы бөлігіне (3) бекітіңіз.



14. Тозу дәрежесін барынша азайту және зақымдардан қорғау

Техникалық қызмет көрсету туралы маңызды ақпарат

Көгалшапқыш, қолмен басқарылады және желі арқылы жұмыс істейді (STIHL RME)

Пайдалану жөніндегі нұсқаулықтың талаптарын сақтамау нәтижесінде, әсіресе қолдану мен қызмет көрсету қауіпсіздігіне немесе рұқсат етілмеген құрамдас бөліктерді немесе қосалқы бөлшектерді қолдану нәтижесінде пайда болған кез келген материалдық залал немесе жарақаттану үшін STIHL компаниясы жауапкершілік тартпайды.

STIHL құрылғысының зақымдарын немесе шамадан тыс тозуын болдырмау үшін міндетті түрде мына маңызды нұсқауларды орындаңыз:

1. Тозатын бөлшектер

STIHL құрылғысының кейбір бөлшектері мақсатына сай пайдаланылған кезде де қалыпты тозуға тап болады және оларды пайдалану түрі мен ұзақтығына қарай уақыт өте келе ауыстыру керек.

Оларға мыналар жатады:

- Шапқыш пышағы
- Шөп жинағыш
- Қапталдың қорғаныс белдемелері
- Сына тәрізді белдік (RME 545 V)

2. Осы пайдалану жөніндегі нұсқаулықтың талаптарын орындау

STIHL құрылғысын пайдалану, сақтау және оған техникалық қызмет көрсету жұмыстарын осы пайдалану жөніндегі

нұсқаулықтың талаптарына сай мұқият өткізу керек. Қауіпсіздік, пайдалану және техникалық қызмет көрсету нұсқауларын сақтамаудан пайда болған бүкіл шығындар үшін пайдаланушының өзі ғана жауапты болады.

Атап айтқанда, бұл мыналарға қатысты:

- өлшемі жеткіліксіз жеткізу сымын пайдалану (көлденең қима).
- қате электр қосылымы (кернеу).
- өнімге STIHL компаниясы рұқсат етпеген өзгерістер енгізу.
- сапасы төмен, қабылдарлық емес, құрылғыға арналмаған құралдарды және керек-жарақтарды пайдалану.
- өнімнің мақсатына сай қолданылмауы.
- өнімді спорттық немесе конкурстық іс-шараларда қолдану.
- бөлшектері ақаулы өнімді пайдаланудан болатын зақымдар.

3. Техникалық қызмет көрсету жөніндегі жұмыстар

«Техникалық қызмет көрсету» бөлімінде көрсетілген барлық жұмыстар тұрақты түрде жүзеге асырылуы тиіс.

Техникалық қызмет көрсету жөніндегі осы жұмыстарды пайдаланушы өз бетімен өткізе алмаған жағдайда делдалға хабарласу керек.

STIHL компаниясы техникалық қызмет көрсету жөніндегі жұмыстарды және жөндеуді орындау үшін тек қана STIHL делдалдарына жүгінуді ұсынады.

STIHL делдалдары тұрақты түрде оқытуды ұсынады және техникалық ақпаратты қамтамасыз етеді.

Осы жұмыстар өткізілмеген жағдайда пайдаланушыны жауапкершілікке тартатын зақымдар пайда болуы мүмкін.

Оларға мыналар жатады:

- салқындататын ауа өткізгішке қатысты тазалайтын жұмыстардың дұрыс орындалмауының салдарынан электр қозғалтқыштың бұзылуы (саңылаулы ауа сорғыш),
- тоттануға және дұрыс сақтамауға байланысты басқа да зақымдары.
- сапасыз қосалқы бөлшектерді қолдануға байланысты сынған жерлері.
- уақытында өткізілмеген немесе жеткіліксіз түрде өткізілген техникалық қызметтен туындаған не болмаса біліксіз тұлғалар тарапынан өткізілетін сервистік және жөндеу жұмыстарының кезінде пайда болған зақымдар.

15. Қоршаған ортаны қорғау



Шабылған шөпті қоқыс ретінде лақтыруға болмайды, оны компостирлеу керек.

Қаптамасы, құралдың өзі және керек-жарақтар, кәдеге жаратылатын материалдардан өндіріліп, тиісті тұрпатта кәдеге жаратылуы қажет.

Материалдың қалдықтарын бөлшектеп, экологиялық рұқсат етілген түрде пайдаға асырғанның арқасында, осы үшін жарамды қалдықтарды көп рет қолдануға мүмкін болады. Осы себеппен, әдеттегі қызмет ету мерзімі өткеннен кейін, құрал, өңделгеннен

кейін қайтара қолданыла алатын қалдықтардың жиналатын орнына жіберіледі. Пайдаға асырған кезде «Пайдаға асыру» бөлімінің нұсқауларын ұстаныңыз. (⇒ 4.9)

Өзіңіздің пайдаға асыратын орталыққа немесе қалдықтарды қалайша кәсіби түрде пайдаға асыруға болатындығын білу үшін делдалдарға жүгініңіз.

16. Басқа да қосалқы бөлшектер

Шапқыш пышағы:
6340 702 0100

Пышақ бұрандамасы:
6340 760 2801



Пышақты әр ауыстырған сайын пышақ бұрандамасын да ауыстыру керек. Қосалқы бөлшектерді STIHL делдалдарынан сатып алуға болады.

17. ЕО талаптарына сәйкестік туралы декларация

17.1 STIHL RME 545.0, RME 545.0 C, RME 545.0 V көгалшапқышы

STIHL Tirol GmbH
Hans Peter Stihl-Straße 5
6336 Langkampfen
Австрия

төмендегіні толық жауапкершілікпен жариялайды:

- Конструкция: электр көгалшапқыш
- Фабрика таңбасы: STIHL

– Түрі: RME 545.0, RME 545.0 C, RME 545.0 V

– Кесу ені: 43 см

– Сериялық нөмірі: 6340

2000/14/EC, 2006/42/EC, 2014/30/EU, 2011/65/EU және 2009/125/EC директиваларының тиісті талаптарына сәйкес келеді және төмендегі стандарттардың өндірілген күнінде жарамды болған нұсқаларына сәйкес әзірленіп өндірілді: EN 60335-1, EN 60335-2-77, EN 55014-1, EN 55014-2, EN 61000-3-2 және EN 61000-3-11.

Өкілетті орган:
TÜV Rheinland LGA Products GmbH
Tillystraße 2
90431 Nürnberg, DE

Есептелген және кепілді дыбыстық қуат деңгейінің көрсеткіштері 2000/14/EC директивасының VIII қосымшасына сәйкес анықталды.

- Есептелген дыбыстық қуат деңгейі: 93,6 dB(A)
- Кепілді дыбыстық қуат деңгейі: 94 dB(A)

Техникалық құжаттар STIHL Tirol GmbH компаниясының иелігінде.

Өндірілген жылы мен машина нөмірі көгалшапқыш корпусында көрсетілген.

Langkampfen, 20.01.2021

STIHL Tirol GmbH
FN 46276 d, Landesgericht Innsbruck

м.а.

Matthias Fleischer, Зерттеу және өнімдерді әзірлеу бөлімінің бастығы

м.а.

Sven Zimmermann, Сапаны бақылау бөлімінің бастығы

17.2 Сәйкестік белгісі



Кеден одағының техникалық нормалары мен талаптарының сақталуын растайтын ЕАС

сертификаттары және сәйкестік туралы өтініштер жөніндегі ақпарат, төменде келтірілген, www.stihl.ru/eac сондай-ақ STIHL компаниясының кез келген елдегі өкілдігінде қол жетімді.



Украинаның техникалық нормативтері мен талаптары орындалды.

17.3 Белгіленген қолданыс кезеңі

Толық белгіленген қызмет ету мерзімі 30 жылға дейінгі мерзімді құрайды.

Белгіленген қолданыс кезеңі уақытында, қолдану жөніндегі нұсқаулықтың талаптарына сәйкес тұрақты техникалық қызмет және күтім көрсетіледі.

17.4 STIHL штаб-пәтері

ANDREAS STIHL AG & Co. KG
Badstrasse 115
71336 Вайблинген
Германия

17.5 STIHL еншілес кәсіпорындары

РЕСЕЙ ФЕДЕРАЦИЯСЫ

«АНДРЕАС ШТИЛЬ МАРКЕТИНГ» ЖШҚ
Тамбовская-сі, 12 үй, В лит., 52-кеңсе
192007, Санкт-Петербург қ-сы, Ресей
Шұғыл желі: +7 800 4444 180
Эл. пошта: info@stihl.ru

УКРАИНА

«Андреас Штіль» ЖШҚ
Антонов к-сі, 10 үй, Чайки ауылы
08135, Киев обл., Украина
Телефон: +38 044 393-35-30
Факс: +380 044 393-35-70
Эл. пошта: info@stihl.ua
www.stihl.ua
Шұғыл желі: +38 0800 501 930

17.6 STIHL өкілдіктері

БЕЛАРУСЬ

Өкілдік
ANDREAS STIHL AG & Co. KG
К. Цеткин к-сі, 51-11а
220004, Минск қ-сы, Беларусь
Шұғыл желі: +375 17 200 23 76

ҚАЗАҚСТАН

Өкілдік
ANDREAS STIHL AG & Co. KG
Шағабутдинов к-сі, 125А үй, 2-кеңсе
050026, Алматы қ-сы, Қазақстан
Шұғыл желі: +7 727 225 55 17

17.7 STIHL импорттаушылары

РЕСЕЙ ФЕДЕРАЦИЯСЫ

ООО «ШТИЛЬ ЗЮДВЕСТ»
350000, Российская Федерация,
г. Краснодар, ул. Западный обход, д.
36/1

ООО «ФЛАГМАН»
194292, Российская Федерация,
г. Санкт-Петербург, 3-ий Верхний
переулок, д. 16 литер А, помещение 38

ООО «ПРОГРЕСС»
107113, Российская Федерация,
г. Москва, ул. Маленковская, д. 32, стр.
2

ООО «АРНАУ»
236006, Российская Федерация,
г. Калининград, Московский проспект, д.
253, офис 4

ООО «ИНКОР»
610030, Российская Федерация,
г. Киров, ул. Павла Корчагина, д. 1Б

ООО «ОПТИМА»
620030, Российская Федерация,
г. Екатеринбург, ул. Карьерная д. 2,
Помещение 1

ООО «ТЕХНОТОРГ»
660112, Российская Федерация,
г. Красноярск, ул. Парашютная, д. 15

ООО «ЛЕСОТЕХНИКА»
664540, Российская Федерация,
с. Хомутово, ул. Чапаева, д. 1, оф. 39

УКРАИНА

ТОВ «Андреас Штіль»
вул. Антонова 10, с. Чайки
08135 Київська обл., Україна

БЕЛАРУСЬ

ООО «ПИЛАКОС»
ул. Тимирязева 121/4 офис 6
220020 Минск, Беларусь

УП «Беллесэкспорт»
ул. Скрыганова 6.403
220073 Минск, Беларусь

ҚАЗАҚСТАН

ИП «ВОРОНИНА Д.И.»
пр. Райымбека 312
050005 Алматы, Казахстан

ҚЫРҒЫЗСТАН

ОсОО «Муза»
ул. Киевская 107
720001 Бишкек, Киргизия

АРМЕНИЯ

ООО «ЮНИТУЛЗ»
ул. Г. Парпеци 22
0002 Ереван, Армения

18. Техникалық деректер

RME 545.0, RME 545.0 C, RME 545.0 V:

Сериялық идентификация	6340
Қозғалтқыш, конструкция	Электр қозғалтқыш
Кернеу	230 В~
Тұтынылатын қуат (ЕО) 2019/1781	1600 Вт
Жиілік	§2(2) (j) 50 Гц
Сақтандырғыш	10 А
Қорғаныс класы	II
Қорғаныс дәрежесі	IPX 4
Кескіш	Пышақ маңдайшасы 43 см
Кесу ені	43 см
Кескіштің айналу жылдамдығы	2800 айн/мин
Пышақ маңдайшасының жетегі	Үздіксіз
Пышақ бұрандамасының созылу мезеті	15 - 20 Нм
Алдыңғы дөңгелек диаметрі	180 мм
Артқы дөңгелек диаметрі	200 мм
RME 545.0 V: Артқы дөңгелек жетегі	Vario беріліс қорабы
Шөп жинағыштың көлемі	60 л

Кесік биіктігі	25 - 80 мм
Ұзындығы	147 см
Ені	48 см
Биіктігі	102 см

Салмағы:

RME 545.0	26 кг
RME 545.0 C	29 кг
RME 545.0 C (GB)	30 кг
RME 545.0 V	32 кг

Шуыл эмиссиясы:

2000/14/EG бойынша өлшем:

Кепілді дыбыстық қуат деңгейі L_{WA}	94 dB(A)
Ықтимал дәлсіздік K_{WA}	0,8 dB(A)

EN 60335-2-77 бойынша өлшем:

Жұмыс орнындағы дыбыстық қысым деңгейі L_{pA}	82 dB(A)
Ықтимал дәлсіздік K_{pA}	2 dB(A)

Қол дірілі:

EN 12096 бойынша белгіленген діріл коэффициенті:

Өлшенген мән a_{hw}	2,80 м/сек ²
Ықтимал дәлсіздік K_{hw}	1,40 м/сек ²

EN 20643, EN 60335-2-77 бойынша өлшем

18.1 REACH

REACH химиялық заттарды тіркеу, бағалау және өкілдендіру туралы ЕС реттеуін білдіреді.

1907/2006 нөмірлі REACH Регламентін (ЕС) орындау туралы ақпарат www.stihl.com/geach сайтында берілген.

19. Ақаулықтарды іздеу

✘ Қажет болған кезде делдалға жүгініңіз, STIHL компаниясы STIHL делдалдарына жүгінуге кеңес береді.

Ақаулық:

Электр қозғалтқыш іске қосылмайды

Ықтимал себебі:

- Желіде кернеу жоқ
- Жалғағыш кабель/штекер, ұясы немесе ажыратқыш бұзылған
- Қосу түймешігі басылмаған
- Электр қозғалтқыш тым биік немесе тым ылғалды шөп үшін жұмысын бастай алмайды
- Электр қозғалтқыштың сақтандырғышы қосылды
- Көгалшапқыш корпусы ластанған
- Штекердегі сақтандырғыш істен шыққан (GB нұсқасы)

Ақаулықты жою әдісі:

- Сақтандырғышты тексеріңіз (⇒ 11.1)
- Кабельді/штекерді/ажыратқышты тексеріңіз, қажет болған жағдайда ауыстырыңыз (⇒ 11.1)
- Қосу түймешігін басыңыз (⇒ 11.3)
- Биік шөпте электр қозғалтқышты қоспаңыз, кесу биіктігін тексеріңіз (⇒ 8.4)
- Құрылғыны суытыңыз (⇒ 9.4)
- Көгалшапқыштың корпусын тазалаңыз (⇒ 12.2)
- Штекердегі сақтандырғышты ауыстырыңыз (✘)

Ақаулықтар:

Электр желісі сақтандырғышының жиі ажыратылуы

Ықтимал себебі:

- Қосатын желі сәйкес келмейді
- желі шамадан тыс жүктелген,
- Құрылғы тым биік немесе тым ылғалды шөпті шаба алмайды

Ақаулықтарды жою тәсілі:

- Сәйкес келетін қосатын сымды пайдаланыңыз (⇒ 11.1)
- Құрылғыны басқа электр желісіне қосыңыз
- Кесік биіктігі мен шабу жылдамдығын жұмыс шарттарына орай реттеңіз (⇒ 8.4)

Ақаулық:

Жұмыс кезінде қатты діріл пайда болады

Ықтимал себебі:

- Пышақ бұрандамасы босаған
- Пышақ теңгерілмеген
- Электр қозғалтқыштың бекіткіші босап кетті

Ақаулықты жою әдісі:

- Пышақ бұрандамасын тартыңыз (⇒ 12.6)
- Пышақты егеңіз (теңестіріңіз) немесе ауыстырыңыз (⇒ 12.8)
- Электр қозғалтқыштың бұрандаларын қадағалаңыз, қажет болса, бұрандаларды тартыңыз (✘)

Ақаулықтар:

Біркелкі шабылмаған шөп сарғаяды

Ықтимал себебі:

- Шабу пышағы мұқалған немесе тозған

- Кесік биіктігіне қатысты беріліс жылдамдығы тым жоғары

Ақаулықтарды жою тәсілі:

- Шабу пышағын егеңіз немесе айырбастаңыз (⇒ 12.8)
- Жылдамдықты төмендетіңіз және/немесе дұрыс кесік биіктігін таңдаңыз (⇒ 8.4)

Ақаулықтар:

Электр қозғалтқыш іске нашар қосылады немесе толық қуаттылығын өрбітпейді

Ықтимал себебі:

- Өте биік немесе өте ылғалды шөпті шабу
- Көгалшапқыш корпусы бітелген

Ақаулықтарды жою тәсілі:

- Кесік биіктігі мен шабу жылдамдығын жұмыс шарттарына орай реттеңіз (⇒ 8.4)
- Көгалшапқыш корпусына тазалайтын жұмыстар жүргізіңіз (тазалау барысында желілік штекерді желіден ағытып тастаңыз) (⇒ 12.2)

Ақаулықтар:

Түсіріп тастауға арналған арнасы бітелген

Ықтимал себебі:

- Шабу пышағы тозған
- Өте биік немесе өте ылғалды шөпті шабу

Ақаулықтарды жою тәсілі:

- Шабу пышағын айырбастаңыз (⇒ 12.6)
- Кесік биіктігі мен шабу жылдамдығын жұмыс шарттарына орай реттеңіз (⇒ 8.4)

Ақаулық:

RME 545 V: Қозғалғыш механизм жетегінің тұтқасын іске қосқанда жетек іске қосылмайды

Ықтимал себебі:

- Жетек арқаны дұрыс орнатылмаған
- Қозғалғыш механизм жетегінің арқаны бүлінген (мысалы, майысқан)
- Сына тәрізді белдік тозған
- Беріліс қорабы бүлінген

Ақаулықты жою әдісі:

- Жетек арқанының реттеуін бақылаңыз (⇒ 12.9)
- Жетек арқанын ауыстырыңыз (✘)
- Сына тәрізді белдікті ауыстырыңыз (✘)
- Беріліс қорабын ауыстырыңыз (✘)

Ақаулық:

RME 545 V: Varіo жетегінің жылдамдық реттегіші жұмыс істемейді

Ықтимал себебі:

- Varіo жетегінің иінтірегі қате бағытта қозғалады
- Varіo жетегінің арқаны шығып кеткен немесе бүлінген (мысалы, майысқан)

Ақаулықты жою әдісі:

- Varіo жетегінің иінтірегін дұрыс бағытпен қозғалтыңыз (⇒ 11.5)
- Varіo жетегінің арқанын іліңіз немесе ауыстырыңыз (✘)

20. Техникалық қызмет көрсету жоспары

20.1 Берілісті растау

Үлгі: _____
Серия нөмірі: <input type="text"/> <input type="text"/> <input type="text"/> <input type="text"/> <input type="text"/> <input type="text"/> <input type="text"/> <input type="text"/>
Күні: <input type="text"/> <input type="text"/> <input type="text"/> <input type="text"/>

Келесі қызмет
Күні: <input type="text"/> <input type="text"/> <input type="text"/> <input type="text"/>

20.2 Қызмет көрсетуді растау



Қызмет көрсету жұмыстарын өткізген кезде, пайдалану жөніндегі осы нұсқаулықты STIHL делдалыңызға беріңіз. Ол алдын ала басылған өрістерде қызмет көрсету жұмыстарының өткізілуін растайды.



Қызмет көрсету өткізілген күні



Келесі қызмет көрсету күні

STIHL RME 545
RME 545 C, RME 545 V

STIHL

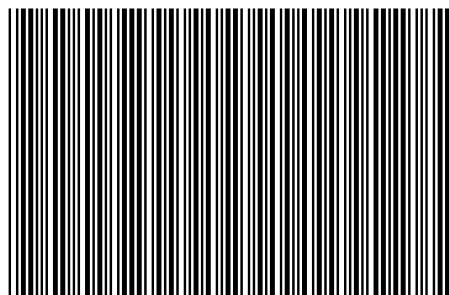

0478 121 9910 C

C

INT 1