

VILLARTEC

ИНСТРУКЦИЯ ПО ЭКСПЛУАТАЦИИ ДЛЯ ОПРЫСКИВАТЕЛЯ С БЕНЗИНОВЫМ ДВИГАТЕЛЕМ

VILLARTEC OB527

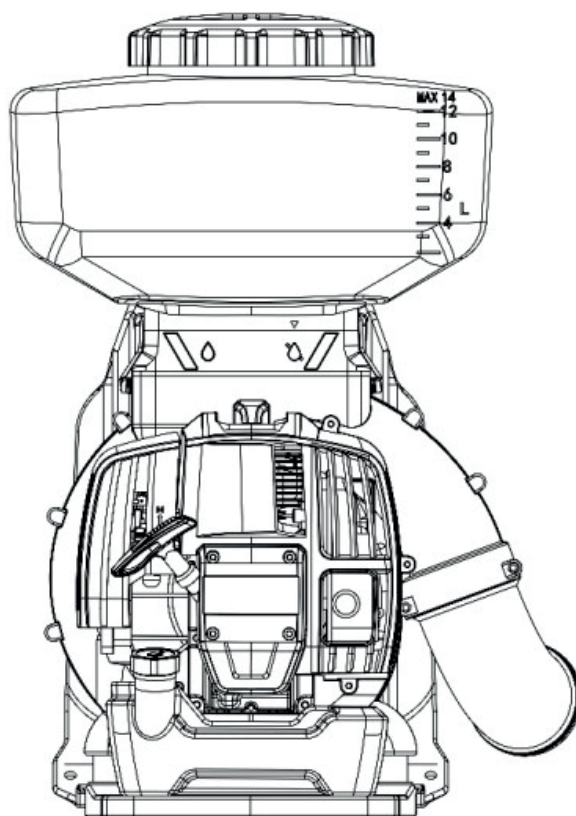

**ВНИМАТЕЛЬНО ИЗУЧИТЕ ДАННУЮ ИНСТРУКЦИЮ
ПЕРЕД РАБОТОЙ С ИНСТРУМЕНТОМ!**

Производитель оставляет за собой право вносить изменения в конструктив своих изделий.
Актуальная информация и инструкции размещены на сайте:
www.villartec.ru



СОДЕРЖАНИЕ

Условные обозначения.....	3
Введение.....	5
1. Использование.....	5
2. Распаковка.....	6
3. Комплектация.....	6
4. Технические характеристики и размеры.....	7
5. Внешний вид и устройство.....	8
6. Меры предосторожности.....	10
7. Подготовка к работе.....	15
Сборка.....	16
8. Приготовление топливной смеси и заправка.....	19
9. Рукоятка управления.....	21
10. Запуск и остановка двигателя.....	22
11. Дозатор	24
12. Режимы разбрасывания и распыления.....	26
13. Заполнение контейнера	28
14. Работа	28
15. После окончания работы.....	29
16. Техническое обслуживание	30
17. Срок службы, хранение и утилизация.....	32
18. Рекомендации при работе распылителем.....	33
19. Приложение 1 (График ТО)	34
Гарантийный талон и Карта обслуживания	

УСЛОВНЫЕ ОБОЗНАЧЕНИЯ

Для безопасной и правильной эксплуатации на распылителе бензиновом используются некоторые предупреждающие и указывающие значки и символы. Пожалуйста внимательно изучите значение каждого.







	Осторожно! Внимание!	Указывает на опасность, предупреждение или предостережение. Речь идет о вашей безопасности.
	Ознакомьтесь с инструкцией по эксплуатации	Прочтите инструкцию по эксплуатации и следуйте всем предупреждениям и инструкциям по технике безопасности
	Огнеопасно, возможно воспламенение!	Бензин является легко воспламеняемым веществом. Не курите, избегайте открытого огня и искр возле бензина
	Используйте непроницаемые перчатки	Защитные перчатки, устойчивые к воздействию химикатов относятся к обязательной оснастке пользователя. Их следует постоянно надевать во время работы.
	Используйте специальную непроницаемую защитную обувь	Во время работы следует носить непроницаемую защитную обувь с высоким голенищем, нескользящей подошвой и прочным носком.
	Используйте средства защиты глаз, слуха и головы	При работе с данным оборудованием надевайте наушники и защитные очки и непроницаемый головной убор
	Используйте непроницаемый комбинезон	При использовании некоторых химикатов для борьбы с растениями необходимо надевать непроницаемый комбинезон.
	Используйте удобную одежду	Одежда должна плотно прилегать к телу, но при этом обеспечивать полную свободу движений.
	Риск всасывания предметов	Избегайте любой одежды, шарфов, галстуков, украшений или чего-либо еще, что может попасть в воздухозаборник.
	Не допускайте посторонних к месту работы	Посторонние лица должны находиться на безопасном расстоянии от распылителя

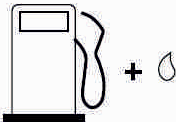

ВНИМАНИЕ! Для технического обслуживания и ремонта необходимо использовать расходные материалы и запасные части производителя. Несоблюдение этого требования может привести к возможным травмам, поломкам, снижению производительности и быть причиной в отказе на гарантийный ремонт.

УСЛОВНЫЕ ОБОЗНАЧЕНИЯ

Для безопасной и правильной эксплуатации на распылителе используются некоторые предупреждающие и указывающие значки и символы. Пожалуйста внимательно изучите значение каждого.

	Подача раствора	
	Топливный насос	
	Топливо	Используйте смесь неэтилированного бензина с октановым числом не ниже 92
		Используйте масло для двухтактных двигателей с воздушным охлаждением
		Тщательно перемешивайте топливную смесь перед заправкой
	Не курить	Не курите и исключите источники открытого пламени при смешивании топлива или заправке топливного бака.
	Распыливание	
	Разбрасывание/ Опрыскивание	
	Уровень звуковой мощности	Наклейка, показывающая уровень звуковой мощности
	Не проливайте топливо	После заправки как можно надежнее затяните крышку топливного бака

ВВЕДЕНИЕ

Уважаемый покупатель!

Благодарим вас за покупку распылителя бензинового ранцевого модели OB527 торговой марки VILLARTEC. При покупке распылителя бензинового ранцевого модели OB527 требуйте проверки его работоспособности пробным запуском.



ВАЖНО! Перед началом сборки и эксплуатации, пожалуйста, внимательно прочтите данную инструкцию по эксплуатации и соблюдайте все меры предосторожности, приведенные в ней. Это поможет избежать возможных травм и повреждения инструмента.

Инструкция по эксплуатации содержит важную информацию о безопасности, использовании и утилизации распылителя бензинового ранцевого. Храните данную инструкцию в надежном месте и в случае необходимости Вы всегда можете обратиться к ней.

Приобретённый Вами распылитель бензиновый ранцевый может иметь некоторые изменения в конструкции отдельных узлов и деталей, внесенные производителем, которые не отражены в данной инструкции. Это связано с изменениями конструкции, не ухудшающими качество изделия и не влияющими на условия её эксплуатации. Внешний вид распылителя бензинового ранцевого может отличаться от изображения на титульном листе инструкции по эксплуатации.

1. Использование

Распылитель бензиновый ранцевый - распылитель (далее по тексту распылитель или устройство) предназначен для использования при распылении порошковых, гранулированных или жидких химикатов и удобрений. Может использоваться для ухода за зелеными насаждениями и газонами, при профилактике болезней растений и борьбе с вредителями на дачном или приусадебном участке, с соблюдением всех требований Инструкции по эксплуатации изделия. Оператор несет ответственность за третьих лиц в зоне работы. Используйте распылитель только в технически исправном состоянии!

Использование распылителя в любых других целях, не предусмотренных настоящей инструкцией, является нарушением условий гарантийного обслужи-

вания. Производитель и поставщик не несет ответственности за повреждения, возникшие вследствие использования распылителя не по назначению.

2. Распаковка

Откройте упаковку и осторожно извлеките распылитель.

Снимите упаковочный материал и все упаковочные и/или транспортировочные скобы (если таковые имеются). Проверьте комплект поставки.

Проверьте распылитель и комплект поставки на наличие повреждений при транспортировке. В случае возникновения вопросов поставщик должен быть немедленно проинформирован об этом. Жалобы, полученные позднее, рассматриваться не будут.

По возможности храните упаковку до окончания гарантийного срока.

- Прочтите и изучите руководство по эксплуатации, чтобы ознакомиться с устройством перед его использованием.
- Используйте только оригинальные запасные части и расходные материалы. Запасные части можно приобрести у вашего специализированного дилера.

3. Комплектация:

Распылитель в сборе	1
Наплечный ремень	1
Ёмкость для приготовления топливной смеси	1
Наладочный комплект	1
Патрубок	4
Крышка распылителя	3
Трубка подачи раствора	1
Инструкция по эксплуатации	1
Упаковка	1

*На усмотрение производителя комплектация моделей может быть изменена

4. Технические характеристики

Модель бензинового распылителя	OB527
Мощность двигателя	1.45 кВт / 1.97 л.с.
Тип двигателя	Одноцилиндровый, двухтактный двигатель воздушного охлаждения
Рабочий объем двигателя	72.5 см ³
Максимальное разряжение	890 м ² /ч
Используемое топливо	Топливная смесь бензина и масла для двухтактных двигателей.
Объем контейнера	14 л
Объем топливного бака	1,5 л
Максимальная скорость потока	78 м/с

5. Внешний вид и устройство

Внешний вид распылителя показан на рисунке 1:



рис 1

Главные компоненты бензинового распылителя:

- 1** - Крышка контейнера
- 2** - Контейнер для раствора
- 3** - Рычаг управления воздушной заслонкой
- 4** - Дозатор
- 5** - Свеча зажигания
- 6** - Регулировочный винт карбюратора
- 7** - Насос праймер
- 8** - Стартер
- 9** - Крышка топливного бака
- 10** - Топливный бак
- 11** - Глушитель
- 12** - Крышка распылителя
- 13** - Рукоятка дозирования
- 14** - Сопло
- 15** - Труба
- 16** - Клавиша упр. дроссельной заслонкой (оборотами двигателя)
- 17** - Рукоятка управления
- 18** - Установочный рычаг
- 19** - Переключатель подачи раствора
- 20** - Дозатор для модели с функцией разбрасывания
- 21** - Гофрированный патрубок
- 22** - Задняя панель
- 23** - Задняя подушка
- 24** - Впускной экран
- 25** - Воздушный фильтр

6. Меры предосторожности

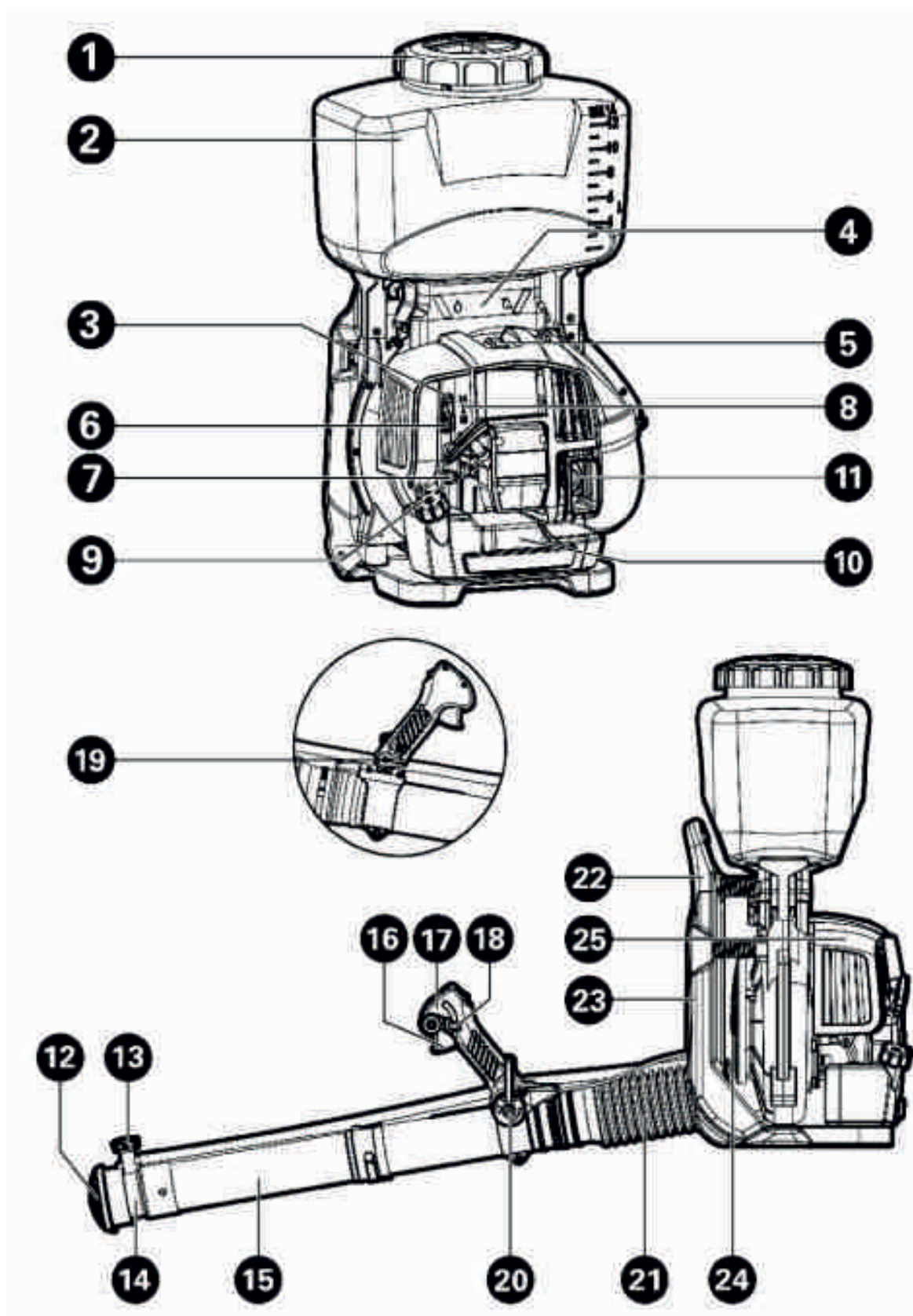
При работе с устройством необходимо обязательно соблюдать указанные требования по технике безопасности.

Перед работой:

- Перед вводом в эксплуатацию пользователь должен ознакомиться с функциями и элементами управления распылителя.

- Во время работы распылителя необходимо всегда выполнять рекомендации, содержащиеся в этой инструкции по эксплуатации. В противном случае возникает опасность травматизма или опасность повреждения устройства.

- Перед каждым использованием внимательно проверяйте распылитель на отсутствие повреждений, утечек топлива. Для предотвращения получения травм оператором, посторонними лицами, а также поломки распылителя, проверьте правильность установки и надёжность крепления всех элементов. Никогда не пытайтесь каким-либо образом модифицировать свой инструмент, так как это может увеличить риск получения травм.

- Тщательно проверьте территорию, на которой будет осуществляться работа. Удалите весь мусор и посторонние предметы (камни, осколки стекла, гвозди, провода или шнуры), которые могут мешать работе и могут далеко отлететь под воздействием быстрого потока.

- Для уменьшения риска получения травм не разрешайте посторонним лицам, особенно детям, а так же домашним животным находится на расстоянии менее 15 метров от места работы.

Обращение с химическими средствами

- Химические средства защиты растений могут содержать вещества, вредные для людей, животных, растений и окружающей среды - риск отравления и серьезных или смертельных травм!

- Химикаты для защиты растений могут использоваться только лицами, обученными обращению с ними и соответствующим мерам оказания первой помощи.

- Всегда держите под рукой руководство пользователя или этикетку химического средства, чтобы в экстренной ситуации проинформировать врача о применяемом химическом средстве.

- В экстренной ситуации следуйте инструкциям производителя химикатов, приведенным в приложении или на этикетке используемого средства.

Смешивание распыляемого раствора

• Никогда не распыляйте жидкие химикаты для борьбы с растениями в неразбавленном виде.

• Смешивайте раствор только на открытом воздухе или в хорошо проветриваемых помещениях.

• Смешивайте различные химикаты только в соответствии с инструкциями производителя - неправильные смеси могут привести к выделяются токсичные пары или взрывоопасные растворы

• Не смешивайте различные средства защиты растений, если такая смесь не одобрена производителем

Заполнение контейнера для растворов

• Наполняйте бак растворами только на открытом воздухе или в хорошо проветриваемых помещениях.

• Поставьте инструмент на ровную поверхность - не наполняйте емкость выше максимальной отметки.

• Заливайте раствор только в количестве, достаточном для текущей работы, чтобы ничего не вытекло.

• Перед заполнением закройте рычаг клапана.

• При заполнении из центрального водопровода не погружайте конец шланга в раствор - внезапное понижение давления в системе может привести к всасыванию раствора обратно в систему подачи воды.

• Перед заполнением контейнера раствором для распыления проведите пробный запуск с пресной водой и проверьте все части распылителя на наличие утечек. Соблюдайте предупреждения, содержащиеся в Инструкции средства защиты растений, и все применимые правила техники безопасности, стандарты и предписания.

Обращение с химикатами для защиты растений

• Перед использованием прочтите руководство пользователя, прилагаемое к химическому средству для защиты растений. Следуйте инструкциям по смешиванию, использованию, средствам индивидуальной защиты, хранению и утилизации.

• После заполнения установите крышку заливной горловины и плотно затяните ее.

• Не ешьте, не пейте и не курите во время работы с химикатами для защиты растений.

• Никогда не продувайте форсунки или другие компоненты ртом.

• Избегайте контакта с химикатами для борьбы с растениями – немедленно

смените одежду, загрязненную химикатами для борьбы с растениями.

- Не распыляйте в ветреную погоду.

- Неблагоприятные погодные условия могут привести к неправильной концентрации средства защиты растений. Передозировка может нанести вред растениям и окружающей среде. Недостаточная дозировка может привести к безуспешной обработке растений.

- Чтобы снизить риск нанесения ущерба окружающей среде и растениям, не используйте опрыскиватель:

- в ветреную погоду;
- при температуре выше 25°C в тени;
- под прямыми солнечными лучами.

Чтобы снизить риск несчастных случаев и повреждения устройства, никогда не используйте устройство с:

- легковоспламеняющимися жидкостями;
- с вязкими или липкими жидкостями;
- с едкими или агрессивными химическими веществами;
- с жидкостями, температура которых превышает 50°C.

- Во время перерывов в работе не оставляйте распылитель на жарком солнце или вблизи каких-либо источников тепла.

- Не храните раствор для распыления в контейнере дольше одного дня.

- Никогда не храните средства защиты растений в контейнерах, предназначенных для пищевых продуктов, напитков или кормов для животных.

- Не храните средства защиты растений вместе с пищевыми продуктами, напитками или кормами для животных.

- Храните средства защиты растений в недоступном для детей и животных месте.

Утилизация химических средств

- Никогда не выбрасывайте остатки средств защиты растений или загрязненные растворы для полоскания в водные пути, канализацию, коллекторы, уличные сточные канавы или канализационные люки.

- Утилизируйте остатки химикатов и использованные контейнеры в соответствии с правилами утилизации отходов.

При работе.

- Не запускайте двигатель внутри закрытых помещений. Выхлопные газы содержат угарный газ, который опасен для здоровья. Работайте распылителем только на открытом воздухе.

• Избегайте любой одежды, шарфов, галстуков, украшений или чего-либо еще, что может попасть в воздухозаборник. Завяжите и закрепите длинные волосы.

• Носите непромокаемые защитные ботинки с нескользящей подошвой, устойчивые к воздействию средств защиты растений. Не надевайте сандалии и не ходите босиком.

• Используйте защитные очки для защиты органов зрения при работе. Убедитесь, что защитные очки плотно прилегают к лицу.

• Используйте средства защиты ушей (наушники), так как длительное воздействие громкого шума может привести к ухудшению слуха.

• Если вы распыляете над головой, наденьте непроницаемый головной убор.

• Надевайте непроницаемые перчатки, устойчивые к воздействию химикатов для борьбы с растениями. Перчатки также уменьшают передачу вибрации машины на ваши руки.

• Вдыхание химических веществ для борьбы с растениями может представлять опасность для вашего здоровья. Всегда надевайте подходящий респиратор чтобы защитить себя от рисков для здоровья.

• Одежда должна плотно прилегать к телу, но при этом обеспечивать полную свободу движений. При использовании некоторых химикатов для борьбы с растениями необходимо надевать непроницаемый комбинезон. В отношении защитных средств следуйте руководству пользователя производителя химикатов.

ЗАПРЕЩАЕТСЯ использовать распылитель, когда вы устали, больны или находитесь под воздействием лекарств, наркотических веществ или алкоголя.

ЗАПРЕЩАЕТСЯ эксплуатировать распылитель детьми или иными лицами, чье физическое или психическое состояние требует посторонней помощи и не позволяет им самостоятельно пользоваться данным оборудованием без риска для здоровья.

• Убедитесь, что устройство не может случайно включиться. Если во время переноски устройства ваш палец находится на выключателе, это может привести к несчастным случаям.

• Извлеките ключи перед включением устройства. Инструмент или ключ, соприкасающиеся с вращающимися частями прибора, могут привести к травмам.

• Используйте устройство только в светлое время суток или при хорошем

искусственном освещении.

- При запуске двигателя сохраняйте устойчивое положение.
- Слишком продолжительное использование инструмента может привести к травме. При использовании инструмента в течение длительного времени делайте регулярные перерывы.
- Во избежание ожогов не прикасайтесь к двигателю или глушителю. Эти узлы двигателя в процессе работы сильно нагреваются и остаются горячими некоторое время после остановки двигателя.
- Всегда останавливайте двигатель при перерывах в работе или при переходе с одного обрабатываемого участка на другой.
- При ударах о посторонние предметы немедленно остановите двигатель и проверьте повреждения устройства. Устраните повреждения перед следующим использованием распылителя. Не используйте распылитель с повреждёнными или отсутствующими частями и элементами.
- Всегда останавливайте двигатель распылителя перед обслуживанием, ремонтом.
- При возникновении повышенной вибрации **НЕМЕДЛЕННО** остановите двигатель. Повышенный уровень вибрации является признаком неисправности. Перед продолжением работы проверьте наличие и надёжность затяжки болтов и гаек. При необходимости отремонтируйте или замените неисправные части.
- Остерегайтесь возможных травм рук, ног и головы.

При работе с бензином.

• Готовьте топливную смесь и заливajte её в топливный бак в чистом, хорошо проветриваемом месте, на безопасном расстоянии от источников искр и огня. Храните бензин вдали от источников искр, открытого пламени, постоянного горения, а также источников тепла и других источников возгорания. Не курите при работе с бензином.

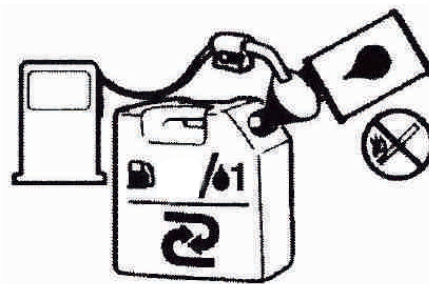

- Перед заправкой остановите двигатель и дайте ему остыть. Крышку топливного бака открывайте осторожно, для выравнивания давления внутри и снаружи топливного бака. Не доливайте топливо при работающем или горячем двигателе.
- Пары бензина очень токсичны. Если Вы перелили бензин через край, то запускать двигатель можно только после очистки поверхности, залитой бензином. Не включайте зажигание до того момента, пока пары бензина не улетучились (протереть насухо). Удалите остатки пролитой топливной смеси ветошью.

• Перед запуском двигателя отойдите от места заправки топливной смесью на расстояние не менее, чем 3 м.



Внимание! Бензин очень пожароопасен, а его пары взрывоопасны. Поэтому соблюдайте следующие меры предосторожности

- **Никогда не заполняйте топливный бак до заливной горловины.**
- **Не производите заправку в закрытом невентилируемом помещении.**
- **Не производите заправку вблизи открытого огня или искр.**
- **Обязательно удалите пролитое топливо перед попыткой запустить двигатель.**
- **Не производите заправку горячего двигателя.**



ВНИМАНИЕ! Смесь бензина и масла во время хранения может разделяться слоями в ёмкости. Перед каждым использованием тщательно встряхивайте емкость с топливом. Хранящееся топливо имеет срок годности. Не смешивайте больше топлива, чем вы рассчитываете использовать в течение месяца.

7. Подготовка к работе

Каждый раз перед использованием проверьте следующее:

- что в топливной системе нет утечек;
- что оборудование исправно и все предохранительные устройства установлены;
- что весь крепеж надежно затянут и зафиксирован;
- что ваш распылитель правильно собран и находится в исправном состоянии, особенно если он подвергался воздействию (например, сильный удар или падение).
 - рычаг настройки должен легко перемещаться в положение «СТОП» или «0»;
 - спусковой крючок дроссельной заслонки должен свободно перемещаться и сам по себе возвращаться в положение холостого хода;
 - проверьте, надежно ли закреплен колпачок свечи зажигания - незакрепленный колпачок может вызвать искрение, которое может привести к возгоранию горючих паров и вызвать пожар!
 - проверьте состояние и герметичность бака, шланга и дозирующего устройства

- проверьте состояние ремней безопасности и замените поврежденные;

- потренируйтесь быстро расстегивать застежку на поясном ремне (специальный аксессуар), ослаблять плечевые ремни и опускать устройство.

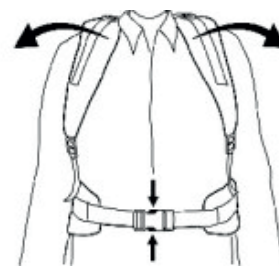

СБОРКА.

Устанавливаем гофрированный патрубок на нижнюю трубу



рис 2-1



рис 2-2

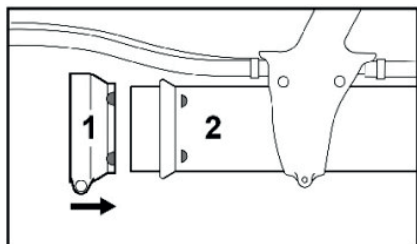

рис 2-3

- Установите широкий хомут для шланга (рис 2-1, поз 1) метками вправо на нижнюю трубу (рис 2-1, поз 2).

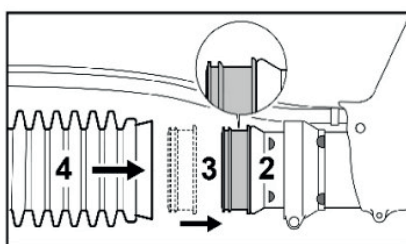
- Установите кольцевое уплотнение (рис 2-2, поз 3) (широкая кромкой влево) на заглушку на трубке (рис 2-2, поз 2).

- Установите гофрированный патрубок (рис 2-2, поз 4) на кольцевое уплотнение (рис 2-2, поз 3).

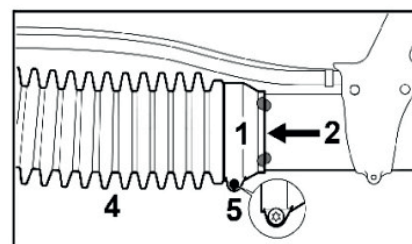
- Наденьте хомут для патрубка (рис 2-3, поз 1) на гофрированный патрубок (рис 2-3, поз 4).

- Совместите метки на хомуте для патрубка (рис 2-3, поз 1) и соединительной трубке (рис 2-3, поз 2) как показано на рисунке.

- Закрепите хомут для патрубка (рис 2-3, поз 1) винтом (рис 2-3, поз 5)

* отводящая трубка (рис 2-3, поз 2) должна вращаться.

Установка гофрированного патрубка на колено



рис 2-4



рис 2-5

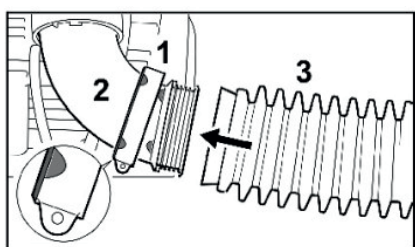

рис 2-6

- Наденьте узкий хомут для патрубка (рис 2-4, поз 1) метками влево на колено (рис 2-4, поз 2).

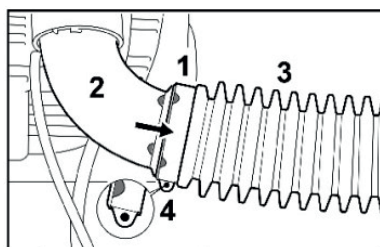
- Наденьте гофрированный патрубок (рис 2-4, поз 3) на колено (рис 2-4, поз 2).

- Наденьте хомут для патрубка (рис 2-5, поз 1) на гофрированный патрубок (рис 2-5, поз 3).

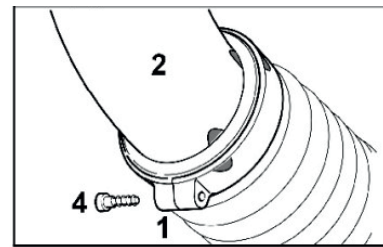
- Совместите метки на хомуте для патрубка (рис 2-5, поз 1) и колене (рис 2-5, поз 2) как показано на рисунке.

- Закрепите хомут для патрубка (рис 2-6, поз 1) винтом (рис 2-6, поз 4).



рис 2-7

Устанавливаем гофрированный патрубок на колено

- Вставьте антистатический провод (рис 2-7, поз 1) в гофрированный патрубок (рис 2-7, поз 2).

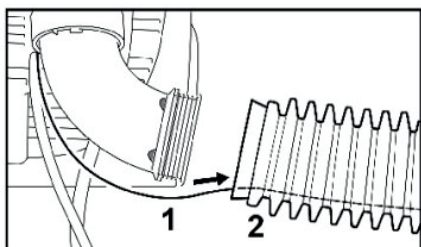

рис 2-8



рис 2-9

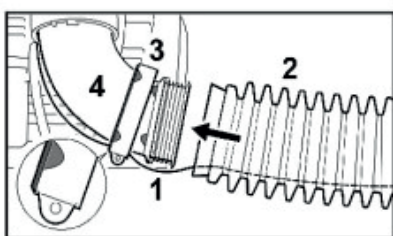

рис 2-10

- Установите узкий хомут для шланга (рис 2-8, поз 3) метками влево на колено (рис 2-8, поз 4).

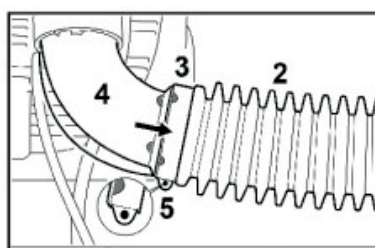
- Пропустите антистатический провод (рис 2-8, поз 1) через прорезь в хомуте для шланга (рис 2-8, поз 3).

- Установите гофрированный патрубок (рис 2-8, поз 2) на колено (рис 2-8, поз 4).

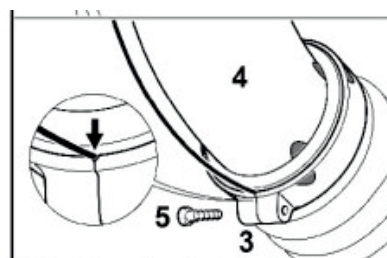
- Наденьте хомут для шланга (рис 2-9, поз 3) на гофрированный шланг (рис 2-9, поз 2).

- Совместите метки на хомуте для шланга (рис 2-9, поз 3) и наконечнике (рис 2-9, поз 4) как показано на рисунке.

- Закрепите хомут для шланга (рис 2-10, поз 3) с помощью винта (рис 2-10, поз 5).

Убедитесь, что антистатический провод находится в пазу.

Регулировка и фиксация рукоятки управления



рис 3-1



рис 3-2

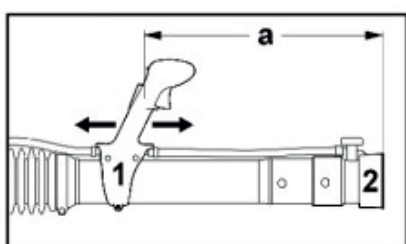

рис 3-3

- Закрепите опрыскиватель на спине и отрегулируйте ремни безопасности (см. раздел «Ремни безопасности»)
- Переместите ручку управления (рис 3-1, поз 1) вдоль трубки в наиболее удобное положение - расстояние между выпускным отверстием сопла (рис 3-1, поз 2) и ручкой управления должно составлять не менее 500 мм («а»).
- Закрепите ручку управления (рис 3-2, поз 1) винтом (рис 3-2, поз 3).
- Используйте фиксатор (рис 3-3, поз 4) для закрепления шланга и троса дроссельной заслонки. Рекомендуемое рабочее положение дозирующего устройства до 6-й складки (стрелка) гофрированного шланга. складки (стрелка) гофрированного шланга.

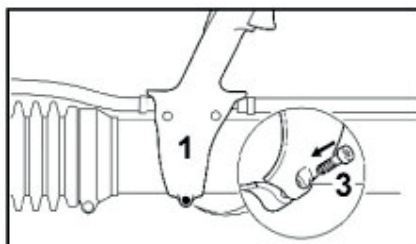
Регулировка троса клавиши положения дроссельной заслонки

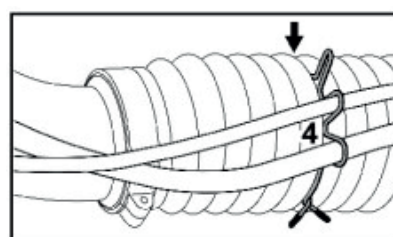

рис 4

Возможно, потребуется скорректировать регулировку дроссельной заслонки после сборки машины или после длительного периода эксплуатации.

Приступайте к регулировке положения дроссельной заслонки только после того, как опрыскиватель полностью собран.

- Установите клавишу дроссельной заслонки в положение полного нажатия - до упора.
- Осторожно поворачивайте винт на спусковом крючке дроссельной заслонки в направлении, указанном стрелкой до тех пор, пока не почувствуете начальное сопротивление. Затем поверните его еще на один полный оборот.

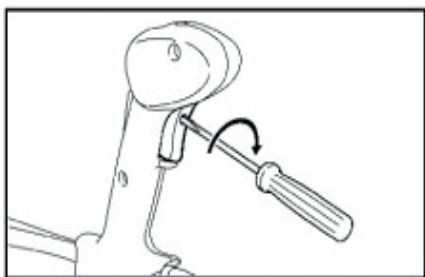
Регулировка ремней безопасности



рис 5-1

Затяжка ремней

- Потяните концы ремней вниз, чтобы затянуть (рис 5-1).
- Отрегулируйте ремень таким образом, чтобы задняя панель плотно и надежно прилегала к вашей спине.

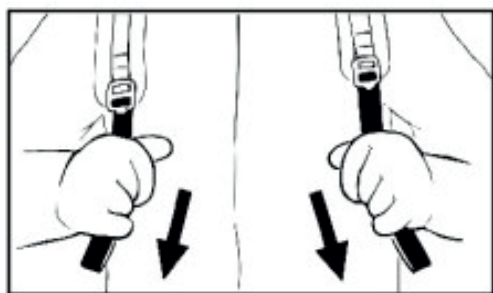

рис 5-2

Ослабление ремней

- Поднимите выступы скользящих регуляторов как показано на рисунке 5-2.

8. Приготовление топливной смеси и заправка

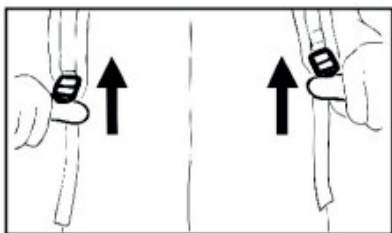
В моделях, оснащенных каталитическим нейтрализатором, используйте только качественное двухтактное моторное масло для топливной смеси

Рекомендации по приготовлению смеси:

Моточасы	Бензин: Масло
Первые 20 часов работы	25:1
После 20 часов работы	40:1

Пример для масла 40:1

Бензин (литров)	1	2	3	4	5
2-тактное масло (мл)	25	50	75	100	125

Соблюдайте осторожность при обращении с бензином. Избегайте прямого контакта с кожей и вдыхания паров топлива. Емкость следует держать плотно закрытой, чтобы избежать попадания влаги в смесь. Топливный бак и канистру, в которой хранится топливная смесь, следует время от времени чистить.

Топливо, используемое для этой модели, представляет собой смесь неэтилированного бензина и масла для двухтактных двигателей. При смешивании бензина с двухтактным маслом используйте только бензин, не содержащий ЭТАНОЛ или МЕТАНОЛ (виды спирта) Используйте неэтилированный бензин с октановым числом не ниже 92. Это поможет избежать повреждений топливной системы и других деталей двигателя. Двигатель работает на смеси двухтактного масла и бензина.

Обязательно ознакомьтесь в первую очередь руководствуйтесь указаниям на бутылке с маслом. Разного уровня качества масла могут иметь разное рекомендованное соотношение. Для исключения поломок деталей топливной и других систем двигателя, для приготовления топливной смеси используйте только неэтилированный бензин.

Не смешивайте бензин и масло непосредственно в топливном баке двигателя. Несоблюдение инструкций по составлению надлежащей топливной смеси может привести к повреждению двигателя.

При приготовлении топливной смеси смешивайте только то количество, которое необходимо для выполнения работы, не приготавливайте топливо впрок. Не используйте топливо, которое хранилось более двух месяцев. Длительное вре-

мя хранящаяся топливная смесь может быть причиной тяжелого запуска, нестабильной работы и быстрого износа деталей двигателя. Если по каким-то причинам топливо хранилось длительное время в баке бензинового триммера, то его необходимо слить и заменить на свежую топливную смесь.



ВНИМАНИЕ! Смесь бензина и масла во время хранения может разделяться слоями в ёмкости. Перед каждым использованием тщательно встряхивайте емкость с топливом. Хранящееся топливо имеет срок годности. Не смешивайте больше топлива, чем вы рассчитываете использовать в течение месяца.

Осторожно откройте крышку топливного бака, чтобы давление внутри постепенно снижалось. Для заправки используйте воронку, стараясь не заполнять бак до краев. Плотно закрутите крышку бака.

- **Никогда не заполняйте топливный бак до заливной горловины.**
- **Не производите заправку в закрытом неветилируемом помещении.**
- **Не производите заправку вблизи открытого огня или искр.**
- **Обязательно удалите пролитое топливо перед попыткой запустить двигатель.**
- **Не производите заправку горячего двигателя.**

Заправка топливом

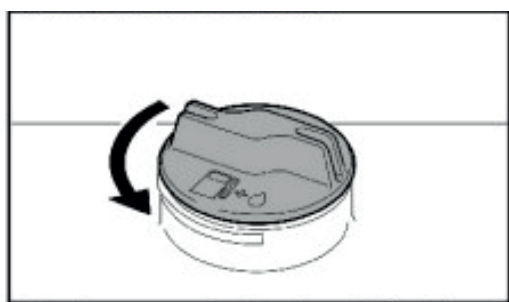
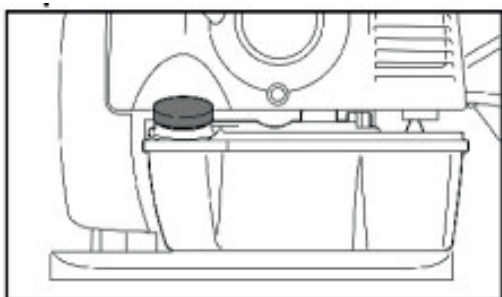

Подготовка

- Перед заправкой очистите заливную горловину бака и область вокруг нее, чтобы грязь не попала в бак.
- Расположите машину так, чтобы горловина бака была направлена вверх.

Заправка

- Вращая крышку топливного бака против часовой стрелки, откройте.
- Извлеките крышку топливного бака
- Следите за тем, чтобы во время заправки не пролить топливо, и не переполняйте бак. Мы рекомендуем вам использовать заправочную

насадку (специальный аксессуар).

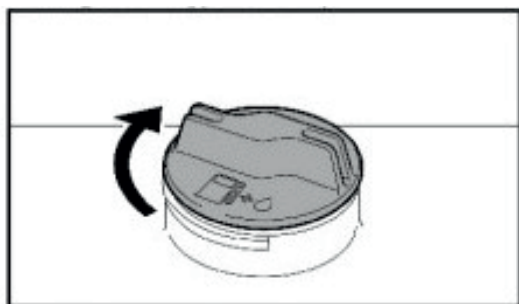

Заккрытие крышки топливного бака

- Вставьте крышку в горловину бака и закрутите по часовой стрелке .



ВНИМАНИЕ! Перед запуском двигателя проверьте воздухозаборники между задней панелью и двигателем

9. Рукоятка управления



рис 6

1 - Установочный рычаг

2 - Клавиша управления дроссельной заслонкой

Назначение установочного рычага

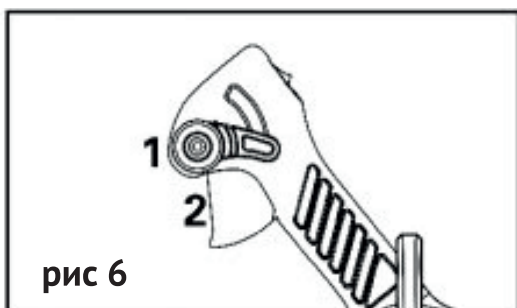
Рабочее положение 1

Двигатель работает или готов к запуску.

Спусковой крючок дроссельной заслонки

(рис 6 поз 2) может быть перемещен в любое положение.

Положение остановки:

зажигание прервано, двигатель останавливается.

Установочный рычаг (рис 6-1 поз 1) не зафиксирован в этом положении. Он пружинит обратно в рабочее положение. Зажигание снова готово к работе.



рис 6-1

Положение установочного рычага

Ход клавиши управления дроссельной заслонки ограничен в двух положениях:

положение **a** - 1/3 диапазона рабочих оборотов

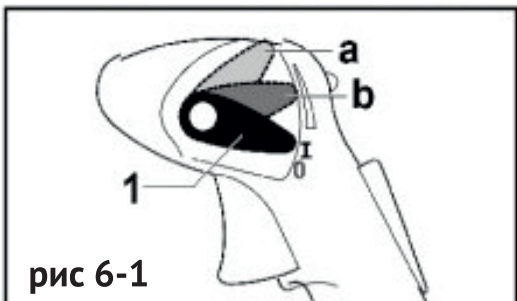
положение **b** - 2/3 диапазона рабочих оборотов

Отключение работы в фиксированных положениях установочного

рычага

- верните установочный рычаг 1 в рабочее положение 1 (рис 6-2).

Чтобы снять блокировку:

Верните рычаг настройки в рабочее положение 1



рис 6-2

10. Запуск и остановка двигателя

Перед запуском

- Закройте клапан подачи раствора (рис 7 поз 1).

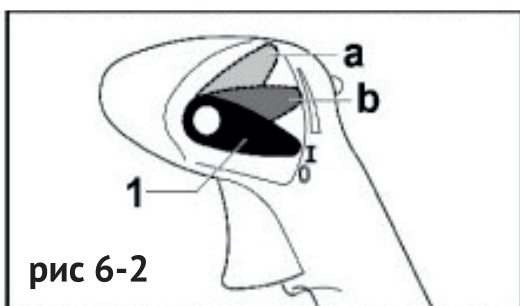
Дополнительно на опрыскивателе:

- Закройте рычаг дозатора (рис 7 поз 2) для включения режима опрыскивания.

Запуск двигателя

- Соблюдайте меры предосторожности

ОБРАТИТЕ ВНИМАНИЕ!

Запускайте устройство на чистой, не содержащей пыли поверхности только для того, чтобы убедиться в работе функции разбрасывания.

- установочный рычаг всегда должен быть включен (рис 8).

- Нажмите на насос праймер (рис 9 поз 3) не менее пяти раз до заполнения топливом.

Запуск двигателя (холодный).

- переведите рычаг воздушной заслонки (4) в положение  (рис 10)

Запуск горячего двигателя

- переведите рычаг воздушной заслонки (4) в положение  (рис 10). Также используйте эту настройку, если двигатель работает, но всё ещё холодный.

- Надежно закрепите устройство на земле и убедитесь, что посторонние лица находятся на достаточном расстоянии от розетки.

- Убедитесь, что у вас твердая опора: левой рукой возьмитесь за корпус и упритесь одной ногой в монтажную пластину, чтобы предотвратить скольжение (рис 11).

- Медленно потяните за рукоятку стартера правой рукой до тех пор, пока не почувствуете, что она зацепилась, а затем резко и сильно дерните ее. Не вытягивайте трос стартера до упора - он может порваться.

- Медленно вставьте его обратно в корпус, чтобы пусковой шнур корректно был намотан обратно

- Продолжайте проворачивать до тех пор, пока двигатель не заработает.



рис 7



рис 8



рис 9

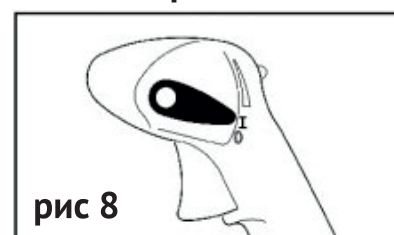

рис 10

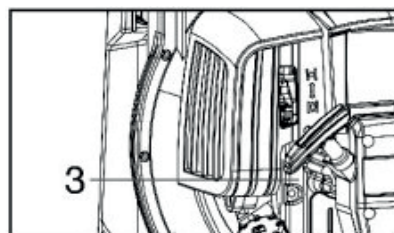

рис 11

При очень низких температурах наружного воздуха

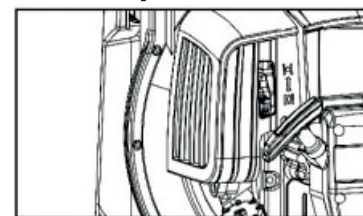
- Слегка откройте дроссельную заслонку - прогрейте двигатель в течение короткого времени (рис 12).

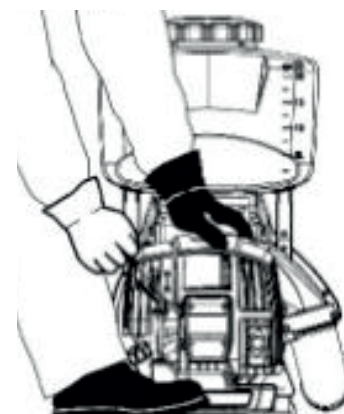
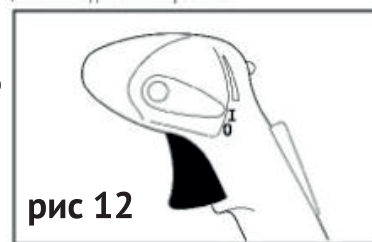

Остановка двигателя

- Переместите установочный рычаг в положение - 0 (рис 13).

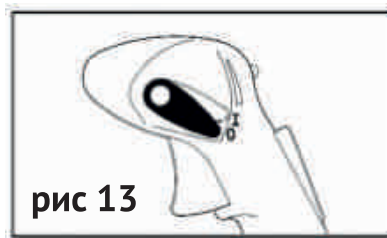

Если двигатель не запускается:

- Проверьте правильность всех настроек.
- Проверьте наличие топлива в баке и при необходимости дозаправьте его.
- Проверьте, правильно ли подсоединен кожух свечи зажигания.
- Повторите процедуру запуска.
- После заправки нажмите на лампочку ручного топливного насоса не менее пяти раз - даже если баллон заполнен топливом.
- Установите ручку дроссельной заслонки в соответствии с температурой двигателя.

- Теперь запустите двигатель.

Во время работы

После длительного периода работы на полной скорости дайте двигателю некоторое время поработать на холостых оборотах, чтобы тепло двигателя могло отводиться потоком охлаждающего воздуха. Это помогает защитить компоненты двигателя (зажигание, карбюратор) от тепловой перегрузки.

После окончания работ

Кратковременное хранение: Подождите, пока двигатель остынет. Храните аппарат в сухом месте, вдали от источников воспламенения, до тех пор, пока он вам снова не понадобится. О более длительных периодах хранения смотрите в разделе «Срок службы, хранение и утилизация».



В случае обнаружения нехарактерного шума, запаха, вибрации после запуска двигателя, немедленно остановите двигатель и проведите проверку. Если эксплуатация двигателя будет продолжена несмотря на такую неисправность, это может привести к несчастному случаю.

11. Дозатор

Рычаг клапана

Подача раствора запускается и прекращается рычагом клапана (рис 14 поз 1).

- Положение А (рычаг клапана вертикальный, вверх) - открыто.
- Положение В (рычаг клапана в горизонтальном положении) - закрыто



рис 14

Дозирующие рукоятки

В комплект поставки входят дозирующие рукоятки, которые обеспечивают широкий диапазон различных скоростей подачи

Стандартная рукоятка дозирования (А) в положениях с 1 по 6

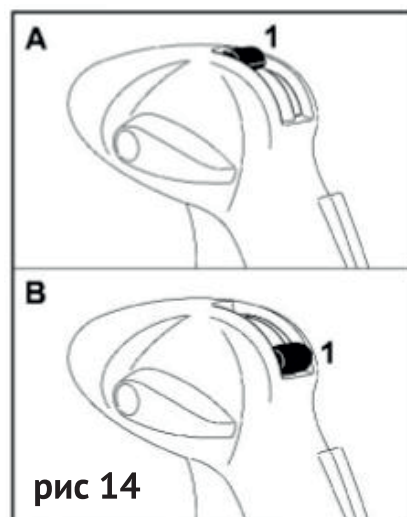
- Рукоятка дозирования ULV(В) в положениях от 0,5 до 0. (рис 15)



рис 15

Замена дозирующей рукоятки (рис 16)

- Потяните рукоятку дозатора вверх и извлеките ее из гнезда.
- Установите необходимую рукоятку дозатора в посадочное место до упора.

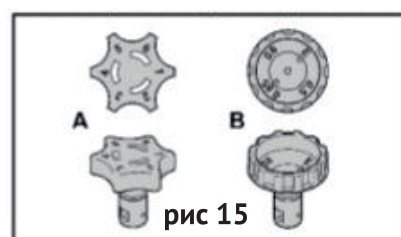

рис 16

Установка фильтра

Входящий в комплект фильтр всегда должен быть установлен при использовании рукоятки дозирования ULV

- Вставьте фильтр в посадочное место до тех пор, пока он не встанет на место со щелчком.

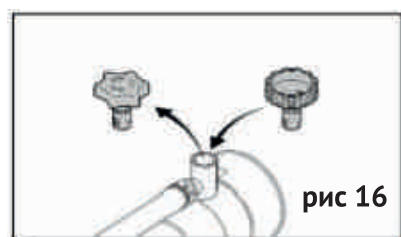
Извлечение

- Извлеките фильтр из посадочного места - как показано на рисунке 18.



рис 17



рис 18

Дозирующая рукоятка

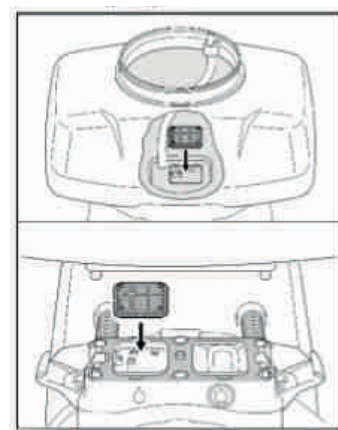
- Вращайте ручку дозатора (рис 19 поз 1) для плавного изменения расхода.

Положение 1 - минимальный расход

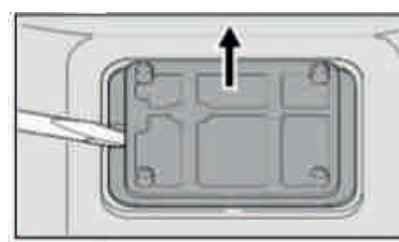
Положение 6 - максимальный расход.

Цифры на ручке дозатора должны совпадать с выступом (рис 19 поз2) под рукояткой. Положение «E» на ручке дозатора ULV используется для опорожнения контейнера с раствором. Не используйте это положение для распыления - см. раздел «После окончания работ».



рис 19

Скорость разряда (рис 20)

Скорость нагнетания (л/мин) без напорного насоса:

Положение ручки дозатора	Угол наклона распылительной трубки		
	-30°	0°	+30°
1	0,12	0,11	0,07
2	0,16	0,14	0,11
3	1,7	1,5	1,25
4	2,48	2,34	1,9
5	3,2	2,66	2,34
6	3,73	3,28	2,83

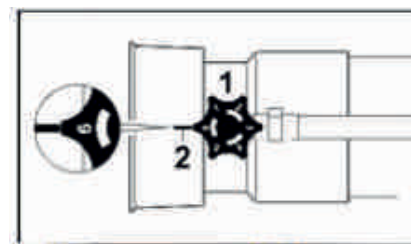

рис 20

Скорость нагнетания (л/мин) без напорного насоса, с соплом ULV:

Положение ручки	Угол наклона распылительной трубки		
	-30°	0°	+30°
0,5	0,05	0,04	0,04
0,65	0,08	0,08	0,07
0,8	0,13	0,12	0,10

Проверка расхода

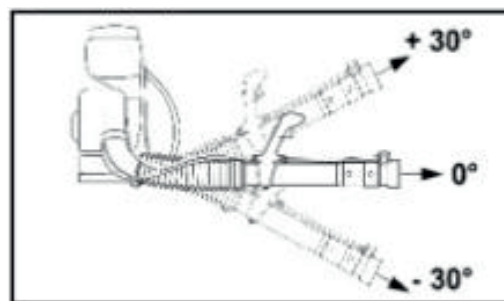
- Установите опрыскиватель на землю.
- Наполните контейнер водой до отметки в 1 литр.

Для моделей без насоса

- Установите рукоятку дозирования в положение 6.
- Запустите опрыскиватель.
- Держите распылительную трубку горизонтально. Запустите двигатель на полную мощность, распылите содержимое контейнера до отметки в 5 литров и отметь-

те затраченное время.

Время, необходимое для распыления 5 литров жидкости, должно составлять от 11 до 150 секунд.в случае отклонений:

- Проверьте емкость, систему шлангов, рукоятку дозатора и насос высокого давления на наличие загрязнений и при необходимости очистите.
- Проверьте воздухозаборник и при необходимости очистите его.
- Проверьте настройки двигателя и при необходимости исправьте их. Если производительность не восстановилась обратитесь в сервисный центр.

12. Режимы разбрасывания и распыления

Дозирующий рычаг

Скорость подачи регулируется бесступенчато с помощью дозирующего рычага (рис 21 поз 1).

- Положение А (рычаг дозатора вертикальный) - подача закрыта.
- Положение В (уровень дозирования параллелен трубе подачи) - подача открыта.



рис 21

Скорость разгрузки

Скорость разгрузки зависит от плотности используемой жидкости:

Гранулированный материал	0- 9 кг/мин
Порошкообразный материал	0- 3 кг/мин

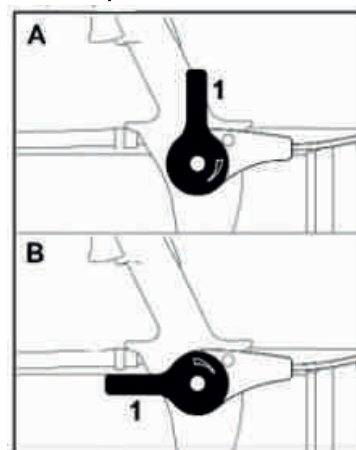
Режим распыления

- Опорожните и очистите емкость с раствором - см. раздел «После окончания работ».
- Закройте клапан (рис 22 поз 1) для подачи раствора.
- Закройте рычаг дозатора (рис 22 поз2) для режима разбрасывания и распыления.



рис 22

Контейнер для раствора (рис 23)

Выбранный режим работы обозначен символами на корпусе дозатора.

- Положение А - Режим воздуходувки
- Положение В - Режим распыливания и разбрасывания •

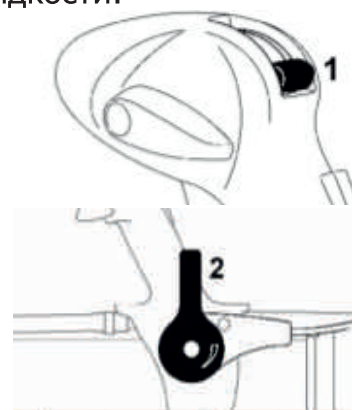

рис 23

- Выкрутите винты (рис 24), крепящие опорный кронштейн, и извлеките контейнер с раствором. Тщательно очистите пластиковые штифты и уплотнительную поверхность контейнера с раствором

- Проверьте, на наличие остатков распыливаемого раствора или гранул.

- Тщательно очистите отверстия и уплотнители!

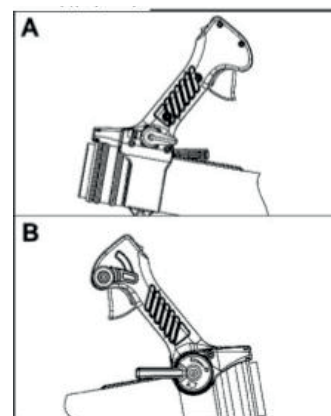
Закрепите рычаг (рис 25 поз 3) за планку (рис 25 поз 5) на резервуаре для раствора.



рис 24



рис 26

- Нажимайте на рычаги (рис 26 поз 3) до тех пор, пока выступы (рис 26 поз 2) не встанут на свои места (рис 26 поз 6) в корпусе с громким щелчком.

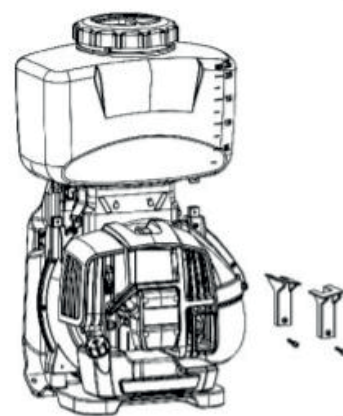

рис 25

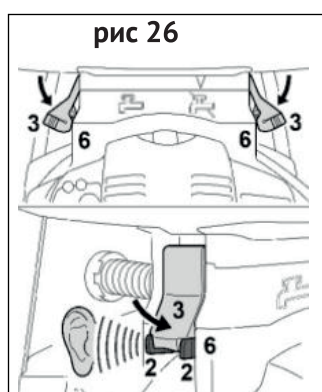
- Убедитесь, что контейнер надежно установлен.

Труба для работы в режиме распыливания

- Вставьте отвертку в выступ (рис 27-1 поз 1) хомута для шланга (рис 27-1 поз 2) на ручке управления.

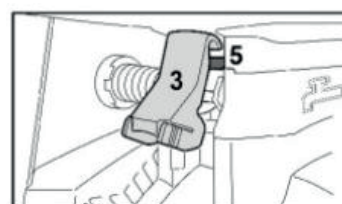
- Поверните отвертку по часовой стрелке, чтобы ослабить хомут шланга (рис 27-1 поз 2).

- Отсоедините шланг (рис 27-1 поз 3) от заглушки.

- Вращайте насадку (рис 27-2 поз 4) до тех пор, пока выступы (рис 27-2 поз 5) не будут закрыты.

- Снимите насадку (рис 27-2 поз 4) с выпускной трубки (рис 27-2 поз 6).

- Возврат в режим распыливания

- Преобразование выполняется в обратной последовательности.

Установка шланга

- Наденьте шланг с зажимом (рис 27-3 поз 2) на заглушку на рукоятке управления.

- С помощью плоскогубцев сожмите хомут шланга до тех пор, пока удерживающая планка не войдет в зацепление и не зафиксируется.



рис 27-1



рис 27-2

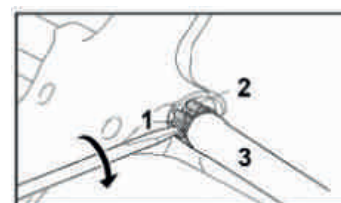

рис 27-3

13. Заполнение контейнера

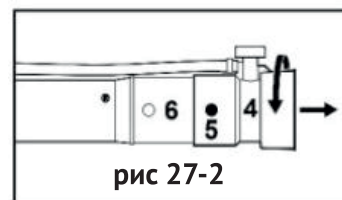

рис 28

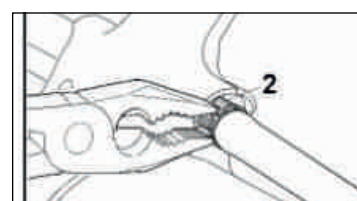
- Прокладка (рис 28 поз 1) в крышке контейнера должна быть чистой в хорошем состоянии, смазана консистентной смазкой.

- Поставьте машину на ровную поверхность.

14. Работа

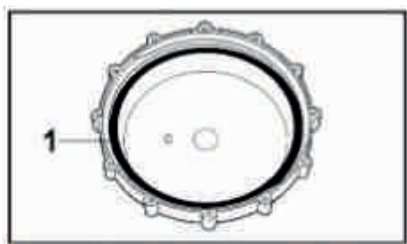
Распыление жидкого раствора

- Закройте рычаг клапана (рис 29 поз 1) для подачи раствора.

- Тщательно перемешанный раствор для распыления в зелейте в контейнер через сито (рис 30).

Не превышайте максимальный уровень расхода в 14 литров (рис 31).

- Установите крышку и плотно затяните ее.

Распыление и расбрасывание

- Закройте дозирующий рычаг (рис 32 поз 1).

- Наполните емкость для раствора продуктом - максимальный вес не должен превышать 14 кг - при необходимости используйте подходящую воронку для облегчения наполнения.

- Установите крышку и плотно затяните её.

Распыление

При работе в режиме распыливания рычаг дозатора должен быть закрыт - см. раздел Режим распыливания и разбрызгивания.

- Отрегулируйте скорость слива с помощью рукоятки дозирования - см. раздел «Блок дозирования».

- Откройте рычаг клапана - см. раздел «Дозатор».

Отражающий экран

Для изменения формы и направления распыления для точного нанесения раствора могут быть установлены различные экраны.



рис 29



рис 30

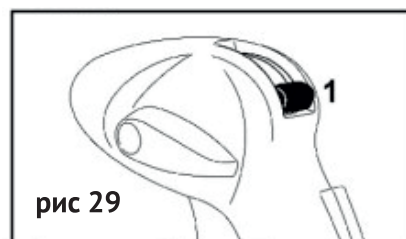

рис 31

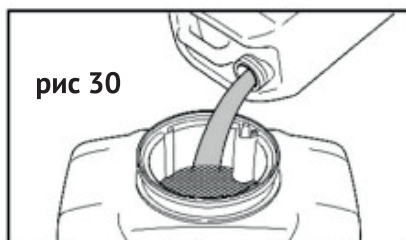

рис 32

Без дефлекторного экрана (рис 33)

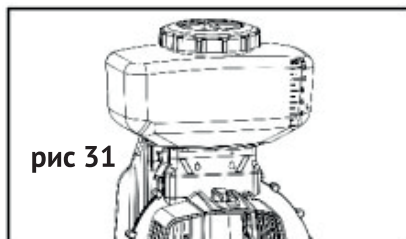

Распылительная струя на большие расстояния - максимальная дальность распыления .- для опрыскивания высоких растений и больших площадей- для максимального проникновения в крону растений

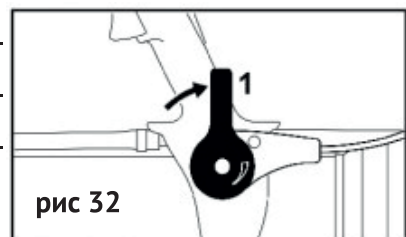
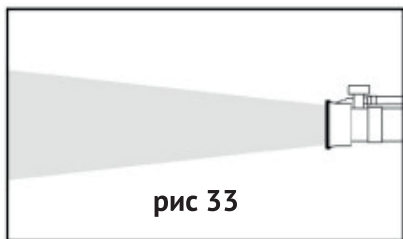
Дефлекторный экран для струйного вентилятора (рис 34).

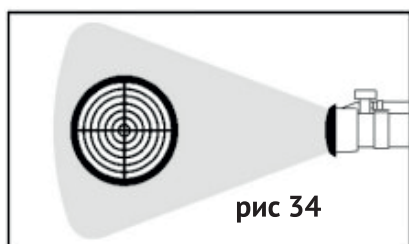

Струя расширяется и смягчается.
- для обработки растений на близком расстоянии (< 1,5 м) - уменьшает повреждение растений, особенно в чувствительные фазы роста растений

45` экран (рис 35)

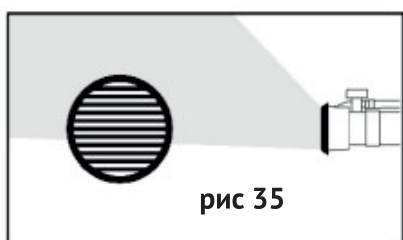

Отводит струю распыления под углом 45° - для обработки над растением для увеличения скорости распыления при распылении вверх.

- для целенаправленной обработки низкорослых культур. Помогает уменьшить проблему распыляемого тумана, уносимого ветром, при распылении вниз.

Экран с двойным дефлектором (рис 36)

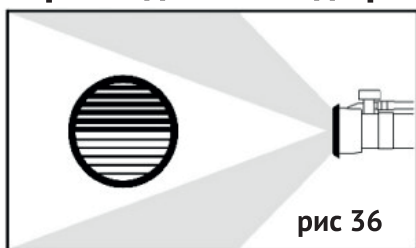

Распределяет струю распыления в двух направлениях.

-Позволяет обрабатывать одновременно две плотно посаженные грядки.

15. После окончания работ

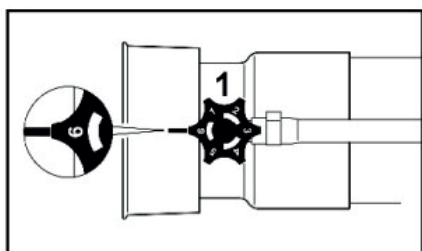

- Опорожните контейнер с раствором
- Поверните рычаг клапана
- Заглушите двигатель - см. раздел «Запуск/остановка двигателя».
- Поверните дозатор (рис 37 поз 1) в положение «б» или «Е» и соберите оставшийся

раствор в подходящую емкость

Очистка контейнера для раствора

- Промойте и очистите контейнер для раствора и систему шлангов чистой водой
- Утилизируйте оставшийся раствор для распыления и жидкость для полоскания в соответствии с местными экологическими требованиями и инструкциями производителя раствора.

- Дайте высохнуть, сняв крышку.

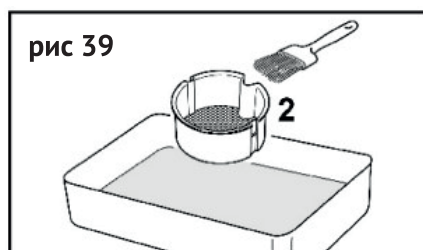
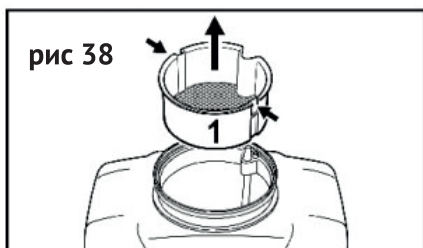

Если загрязнено ситечко:

- Вставьте подходящий инструмент (например, отвертку) в два углубления (стрелки), ослабьте сетчатый фильтр (рис 38 поз 1).

- Потяните фиксатор вверх и извлеките его из контейнера.

- Очистите сетчатый фильтр (рис 39 поз 2) теплой водой и щеткой.

После расбрасывания и распыления

- Поработайте до тех пор, пока контейнер с раствором полностью не опустеет.

- Закройте рычаг дозирования
- Заглушите двигатель - см. раздел «Запуск/остановка двигателя».
- Промойте и очистите емкость с раствором чистой водой.
- Утилизируйте остатки промывочного раствора в соответствии с экологическими требованиями - следуйте инструкциям производителя химикатов.
- Дайте машине высохнуть, сняв крышку.
- Храните аппарат в сухом, высоком или запираемом месте, защищенном от замерзания, в недоступном для детей и других посторонних лиц месте.

16. Техническое обслуживание



ВНИМАНИЕ! Для технического обслуживания и ремонта необходимо использовать расходные материалы и запасные части производителя. Несоблюдение этого требования может привести к возможным травмам, поломкам, снижению производительности и быть причиной в отказе на гарантийный ремонт.

• Самостоятельно (имея некоторые навыки обращения с техникой) можно проводить операции описанные в этой инструкции по эксплуатации. За выполнением остальных работ необходимо обратиться в специализированный сервисный центр.

• Последствиями неправильного технического обслуживания могут быть избыточные отложения нагара, приводящие к потере производительности и выделению черных маслянистых остатков, стекающих с глушителя.

• Для исключения получения травм всегда проверяйте, что все кожухи, ремни, дефлекторы и рукоятки надежно закреплены. Дайте устройству остыть перед выполнением каких-либо проверок, регулировок и т.д. Бережно ухаживайте за устройством и содержите в чистоте.

Замена и очистка воздушного фильтра



ВНИМАНИЕ! Загрязненный воздушный фильтр является причиной потери мощности, периодическая чистка воздушного фильтра позволяет исключить потерю мощности.

• Для обеспечения корректной работы и высокого ресурса, содержите воздушный фильтр в чистоте.

• Отодвиньте фиксатор крышки воздушного фильтра, снимите крышку воздушного фильтра и извлеките фильтрующий элемент для замены (рис 40).

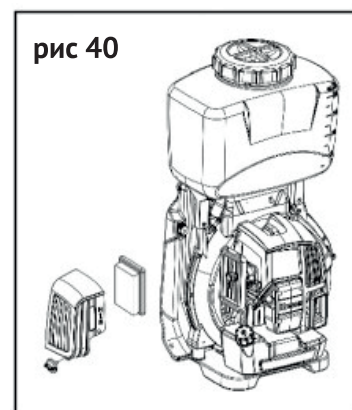

Свеча зажигания

• Признаками некорректной работы свечи зажигания может быть снижение мощности, тяжелый запуск и неустойчивых холостые обороты двигателя. В таком случае в первую очередь необходимо проверить свечу зажигания.

• Заменяйте свечу зажигания каждые 100 часов работы - или раньше, если электроды сильно изношены.

Извлечение свечи зажигания

• Аккуратно снимите колпачок свечи зажигания (рис 41 поз 1).

• Открутите свечу зажигания (рис 41 поз 2).

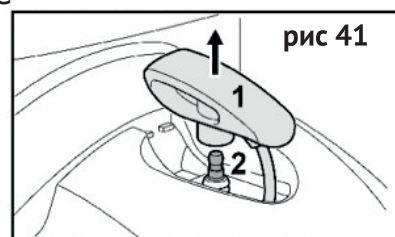

Проверка свечи зажигания

• Очистите загрязненную свечу зажигания.

• Проверьте зазор между электродами (рис 42 поз А) и при необходимости от-

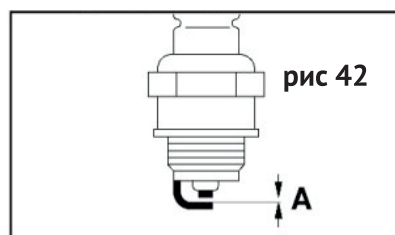

регулируйте - см. «Технические характеристики».

- Устраните дефекты, которые привели к засорению свечи зажигания.

Возможными причинами являются:

- слишком много масла в топливной смеси.
- Загрязненный воздушный фильтр.
- Неблагоприятные условия эксплуатации.

Установка свечи зажигания

- Вкрутите свечу зажигания, установите крышку и плотно прижмите ее.

График проведения ТО бензинового распылителя представлен в Приложении 1

17. Срок службы, хранение и утилизация

Срок службы бензинового распылителя - 3 года.

Хранение

- Не храните бензиновый распылитель с топливом в топливном баке, чтобы исключить непроизвольное возгорание его паров.

- Перед хранением дайте двигателю остыть.

- Храните бензиновый распылитель в сухом, закрытом месте, чтобы исключить его использование и поломку посторонними лицами.

Длительное хранение (консервация)

На срок от 3 месяцев и более

- Слейте воду и очистите топливный бак в хорошо проветриваемом помещении.

- Запустите двигатель и выработайте топливо из карбюратора - это помогает предотвратить слипание мембран карбюратора.

- Тщательно очистите машину - уделите особое внимание ребрам цилиндра и воздушному фильтру.

- Не подвергайте контейнер воздействию прямых солнечных лучей в течение неоправданно длительного времени. Ультрафиолетовые лучи могут сделать материал контейнера хрупким, что может привести к утечке или поломке.

Утилизация

При полной выработке ресурса бензиновой воздуходувки необходимо её утилизировать с соблюдением всех норм и правил. Для этого необходимо обратиться в специализированную компанию, которая, соблюдая все законодательные требования, занимается профессиональной утилизацией бензоинструмента.

18. Рекомендации при работе распылителем

Носите опрыскиватель исключительно на спине, с помощью обеих ремней безопасности - не вешайте его на одно плечо. Возьмитесь правой рукой за рукоятку управления и снова поверните распылительную трубку - даже если вы левша.



рис 43

Работайте только медленно, двигаясь в направлении вперед - всегда следите за рабочей зоной - не двигайтесь назад - риск споткнуться!

Установите опрыскиватель и подставку для контейнера¹. Чтобы избежать риска утечки химиката из контейнера и получения травмы, не сгибайте его вперед

Разбрасывание и распыление

В этих режимах можно использовать сухие или гранулированные вещества размером зерен до 5 мм.

Соблюдайте инструкции по применению или информацию на этикетке средства защиты растений. Чтобы снизить риск несчастных случаев и повреждения опрыскивателя, никогда не используйте его со взрывоопасными материалами.

Не применяйте соединения серы в виде порошка, содержащие серную кислоту, они очень взрывоопасны и имеют очень низкую температуру воспламенения

Антистатическая система

При работе с насадкой для вытирания пыли и разбрызгивания может возникнуть электростатический заряд с искрообразованием. Самый большой:

- в сухих погодных условиях
- при использовании порошкообразных продуктов, которые создают высококонцентрированное густое облако

Затем, чтобы снизить риск поражения статическим электрическим разрядом, взрыва или пожара, убедитесь, что антистатическая система исправна и в рабочем состоянии. Металлическая цепь должна соприкасаться с землей, чтобы рассеивать электростатические заряды.

Не используйте устройство на токопроводящей поверхности.

Никогда не используйте опрыскиватель с отсутствующей или поврежденной антистатической системой.



рис 44



Приложение 1: График проведения ТО

Данные интервалы по обслуживанию применимы при нормальных рабочих условиях. Если ежедневное рабочее время дольше обычного или рабочие условия сложнее (очень пыльная рабочая зона и т.д.), соответственно сокращайте обусловленные интервалы.		Перед запуском	После окончания работы	После каждой заправки	еженедельно	Ежемесячно	Каждые 12 месяцев	При проблеме	При повреждении	При необходимости
Инструмент целиком	Визуальная проверка	x		x						
	Очистка		x							
Рукоятка управления	Проверка работы	x		x						
	Проверка				x					
Воздушный фильтр	Очистка					x				
	Замена								x	
	Проверка					x				
Топливный бак	Замена									x
	Проверка					x				
Топливный бак	Замена						x			
	Очистка					x				
Карбюратор	Проверка настроек холостого хода	x								
	Перенастройка холостого хода									x
Свеча зажигания	Проверка					x				
	Замена (через 100 часов)								x	
Входы охлаждающего воздуха	Очистка				x					
	Проверка									
Решетка искроуловителя в глушителе	Очистка или замена								x	
	Затяните				x					
Контейнер со шлангом	Визуальная проверка	x								
	Визуальная проверка	x								
Антивибрационные элементы	Замена дилером								x	
										x

ГАРАНТИЙНЫЙ ТАЛОН



Наименование изделия

Модель

Серийный номер

Дата продажи

Продавец (название магазина)

Адрес

Телефон

ШТАМП МАГАЗИНА

Пожалуйста, внимательно ознакомьтесь с настоящей гарантийной картой.

1. Гарантийные обязательства исполняются продавцами-уполномоченными дилерами и их официальными обслуживающими (сервис)центрами.
2. Прием инструмента в ремонт по гарантии производится: при наличии заполненного гарантийного талона с отметкой продавца, или регистрации продажи инструмента в электронном виде.
3. Инструмент, сдаваемый для гарантийного обслуживания, должен быть в чистом и собранном виде и в полной комплектации:
 - в случае бензо/электро пилы - шина, цепь,
 - в случае бензо/электро косы - косильная головка, нож, защитный кожух.
 - и т.д.
4. Гарантийный срок эксплуатации изделий составляет **12 месяцев** со дня продажи в розничной сети.
 - Гарантийный срок продлевается на период, в течение которого изделие находилось в ремонте в случае признания гарантии.

5. Гарантийные обязательства НЕ распространяются на:

- изделия без серийного номера;
- на расходные и быстроизнашивающиеся детали агрегата;
- на изделия, которые в течение гарантийного срока полностью выработали свой ресурс (коммерческая эксплуатация изделия, предназначенного для бытового использования);
- в случае неисправностей, вызванных некачественным ремонтом или обслуживанием неуполномоченными лицами, организациями;
- в случае неисправностей, вызванных использованием некачественных запасных частей и принадлежностей;
- в случае неисправностей, вызванных внесением изменений в конструкцию изделия;
- в случае использования агрегата не по назначению;
- в случае неисправностей, вызванных несоблюдением требований по работе, техническому обслуживанию и хранению изделия, изложенных в Руководстве по эксплуатации:
 - использование бензина или моторного масла, несоответствующих требованиям или не правильной их пропорции,
 - работа с перегрузкой: (работа с поврежденной режущей гарнитурой, тупой или неправильно заточенной цепью, работа бензопилы без нагрузки на максимальных оборотах, попытка работать с заблокированной цепью, использование на косе косильной лески большего сечения, отсутствие на косе защитного кожуха или отрезного ножа на нем, загрязненных отверстий для вентиляции и других требований).
- механические повреждения.

ВНИМАНИЕ! В случае обнаружения каких-либо неисправностей или постороннего шума в процессе эксплуатации изделия следует немедленно прекратить его использование и обратиться в сервисный центр. Дальнейшая эксплуатация изделия может причинить вред вашему здоровью, а также может послужить поводом для отказа в гарантийных обязательствах.

Настоящей подписью подтверждаю, что изделие мною осмотрено, проверено в моем присутствии, передано мне в полной комплектации. Вместе с изделием мною получено руководство по эксплуатации, содержащее информацию о потребительских свойствах и назначении изделия, в том числе правила и условия эффективного и безопасного использования изделия. Изделие исправно.

С условиями гарантийного обслуживания ознакомлен и согласен.

Покупатель: _____ / _____
подпись Ф.И.О.

Производитель оставляет за собой право вносить изменения в конструктив своих изделий.
Актуальная информация и инструкции размещены на сайте: www.villartec.ru





Производитель: ZHEJIANG TOPWE TOOLS MANUFACTURING CO.,LTD. Add: No.3 Building, 133 Yingui North Road, Xicheng Street, Yongkang City, Jinhua City, Zhejiang Province, China.(Жэянг Топви Тулс Мануфэчуринг Ко.,ЛТД. Адрес: Но.3 Билдинг, 133 Юнгуи Норд Рoad, Ксиченг Стрит, Юнгканг Сити, Юнхуа Сити, Жэянг Провинция, Китай).

Импортеры в РФ:

ООО "Абсолют" 199155, Санкт-Петербург, ул. Уральская, д.10, корп.2, литер А, пом.6-Н

ООО "Титул" 422700, Россия, Респ. Татарстан,Высокогорский р-н,

пос.ж.д.ст. Высокая Гора, ул. Советская, д.1Д пом.10

Прием обращений: sales@spb-absolut.ru

Товар сертифицирован.

В тексте и цифровых обозначениях инструкции могут быть допущены технические ошибки и опечатки.
Изменения технических характеристик и ассортимента могут быть произведены без предварительного уведомления.



www.VILLARTEC.ru

