

GENERAC®

Guardian серия генераторов 2017





GENERAC®

INSTALL\$MART
PROGRAM



**Цель:
Упростить процесс
установки при
внедрении
дополнительных
функций**



Улучшения продукта

GENERAC

Обновленный контроллер

Изменение коммутации

Изменения в топливной системе

Новый корпус

Новое основание

Новый логотип

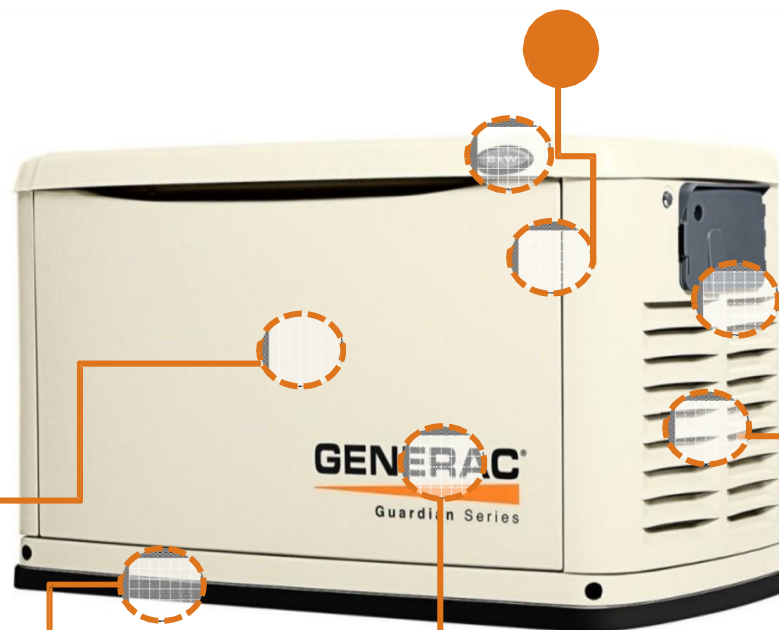

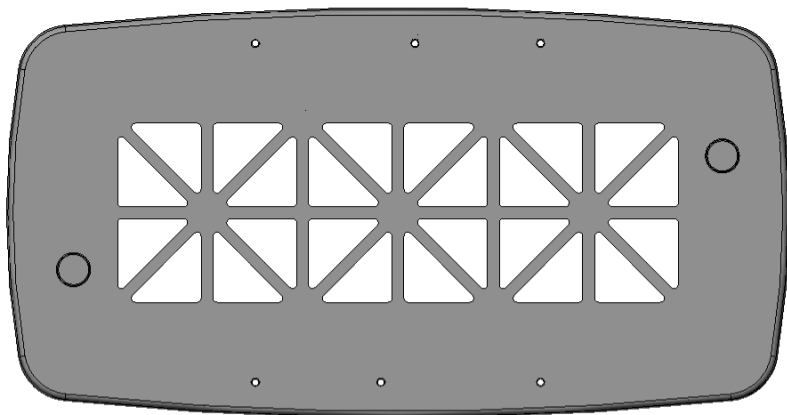

Существующее

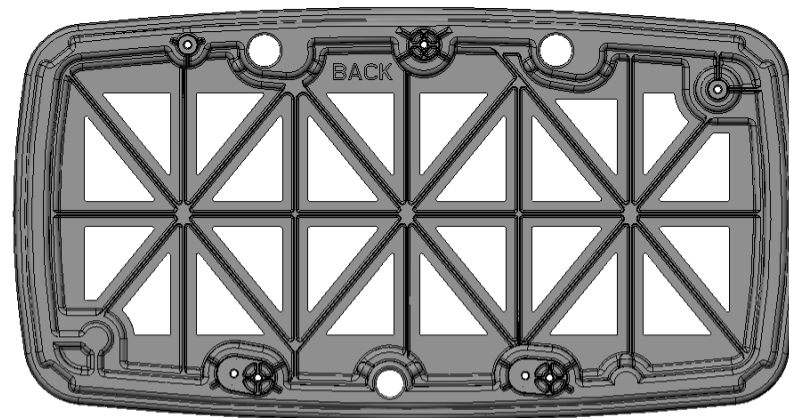

Новое основание

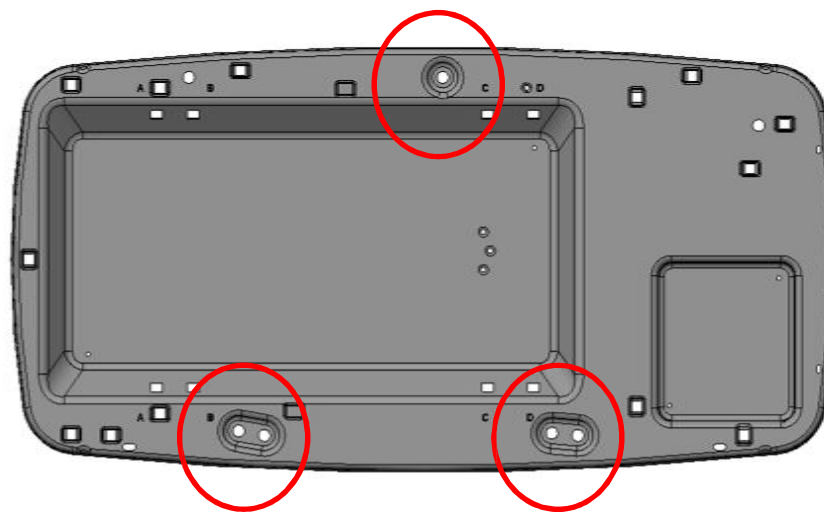
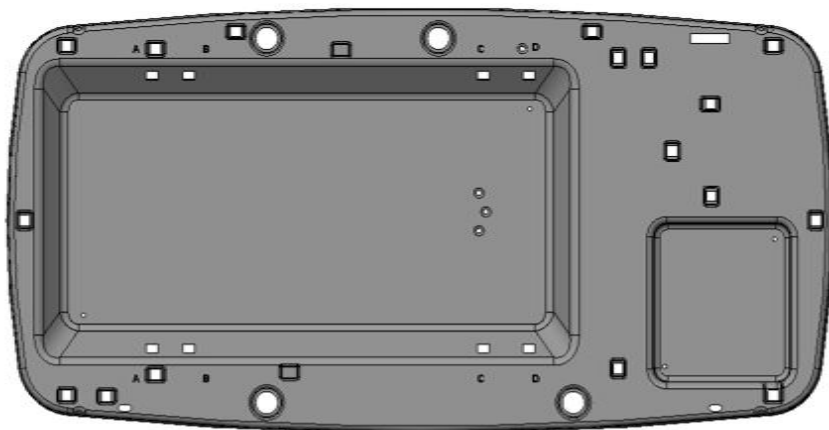

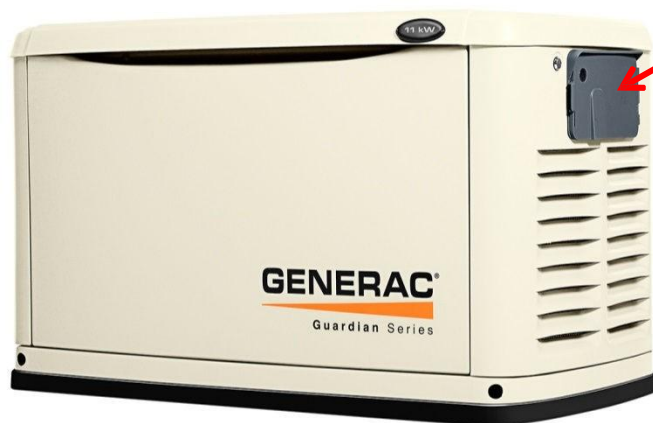

Внешний корпус
коробки УЗО и
автоматический
выключатель

Существующий



Индикаторы
состояния

Новый

Нет внешнего выключателя

- Новый дизайн исключает внешний короб УЗО
- Главный выключатель помещен на панель управления
- Улучшены световые индикаторы состояния генератора



Существующий

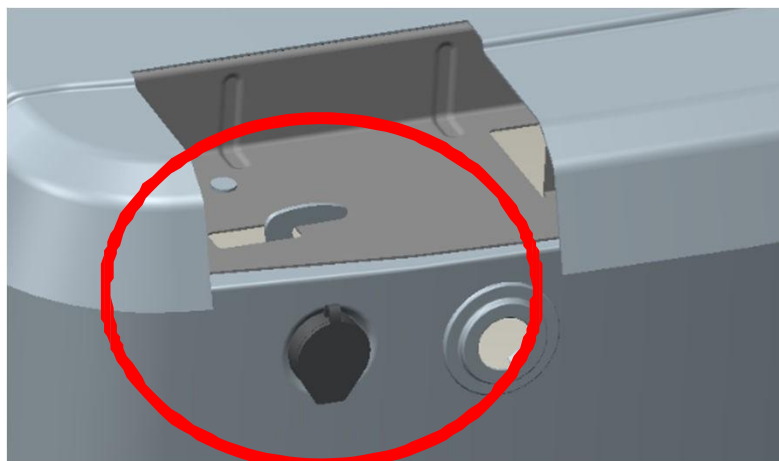

Новый

Улучшенное крепление и геометрия крепления

- Устраняет необходимость давления для блокировки и разблокировки
- Крышка на замок - предотвращает обледенение и коррозию



Улучшена конструкция крепления корпусных деталей

- Перемещены штифты из боковых панелей к самой двери
- Просто поднимите вертикально, чтобы снять
- Исключает возможность погнуть или сломать выступы на нижней части двери



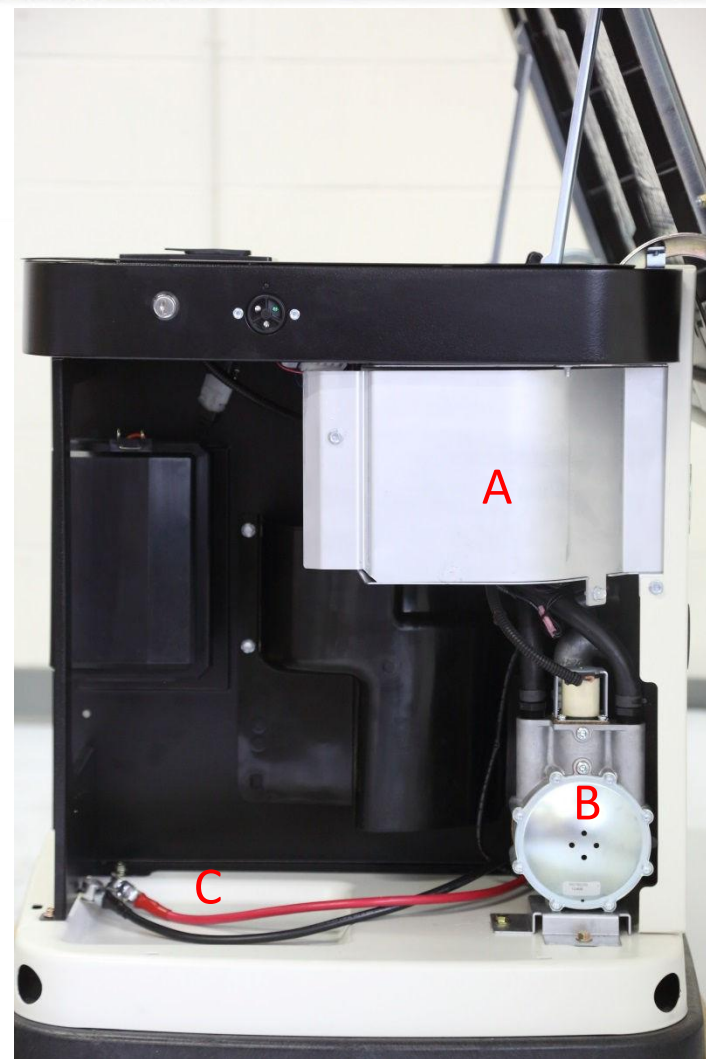
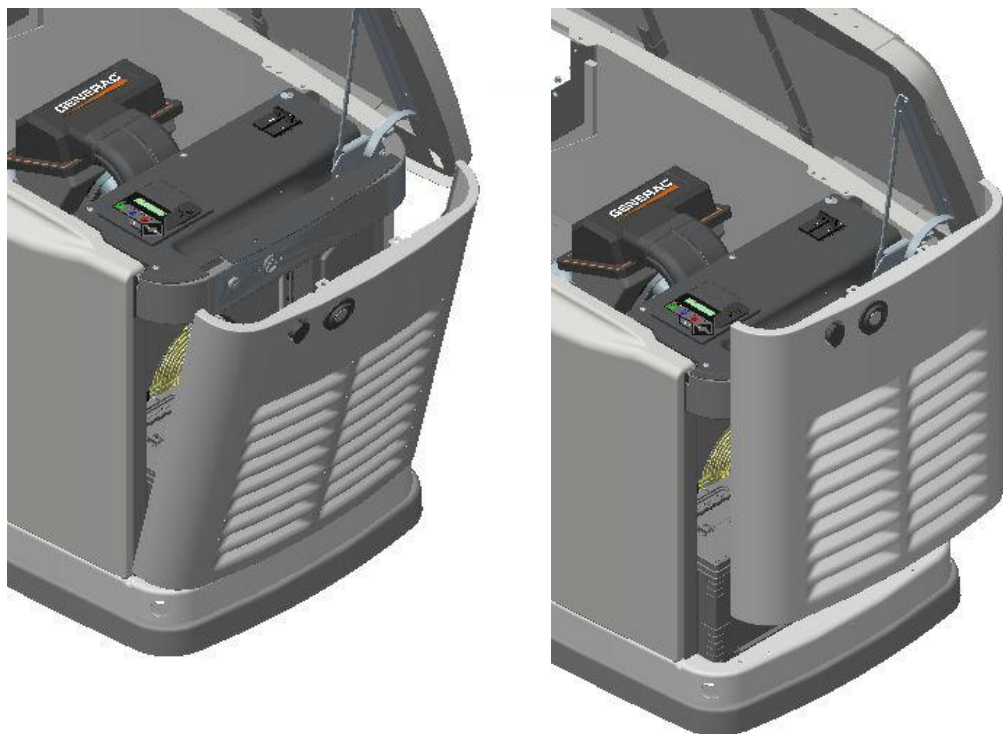

Съемная торцевая панель

- Облегчен доступ к:
 - Электрическим подключениям (А)
 - Порту для тестирования давления топлива (В)
 - Месту размещения аккумулятора (С)

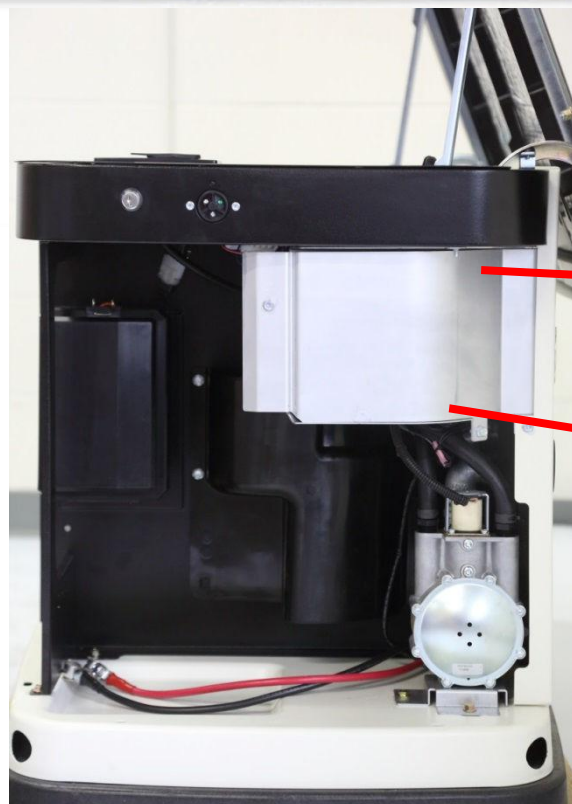

Для управляющих линий

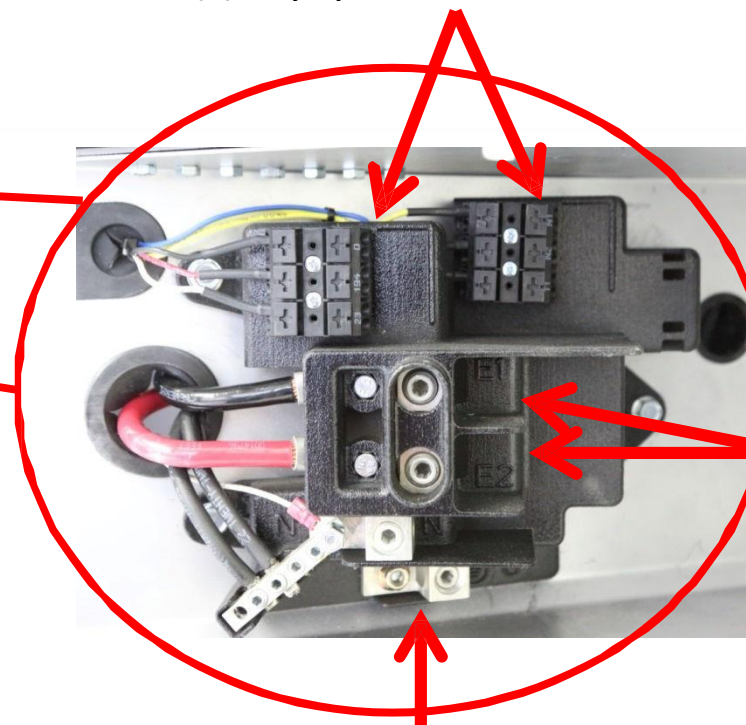

E1, E2

Заземление

Подключение в одном месте

- Для медных и алюминиевых проводов
- Кабельное соединение с выключателем
- Уменьшает время монтажных работ

Идеально подходит для использования кабельных линий Generac

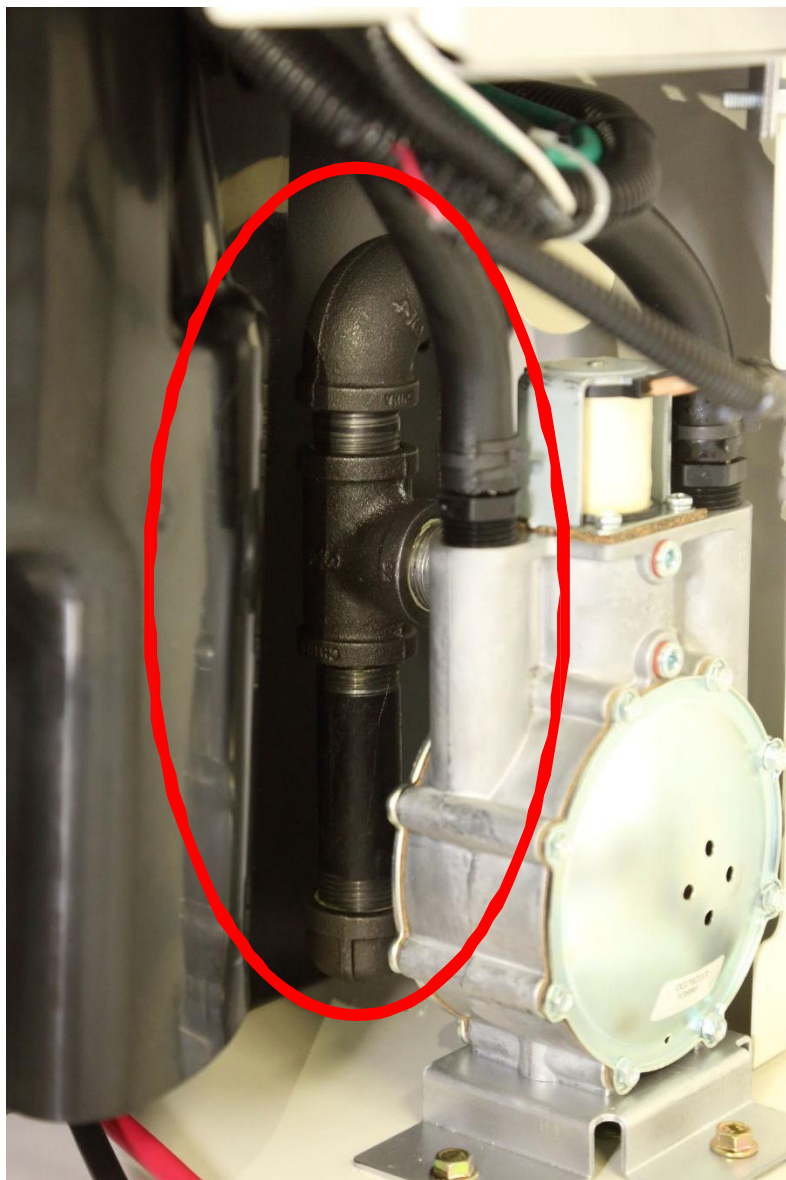

Интегрированный отстойник

- Отпадает необходимость в его установке снаружи
- Подключение подачи газа будет правильным
- Экономия времени на установку и необходимые материалы



Контроллер

- Новый алгоритм зарядки, совместим с батареями AGM
 - AGM батареи обеспечивают лучший запуск в холодных условиях
 - Для AGM батареи не требуется нагревающая пластина
- Светодиоды будут мигать во время потери питающей сети
- Улучшен доступ к журналам ошибок и работе генератора

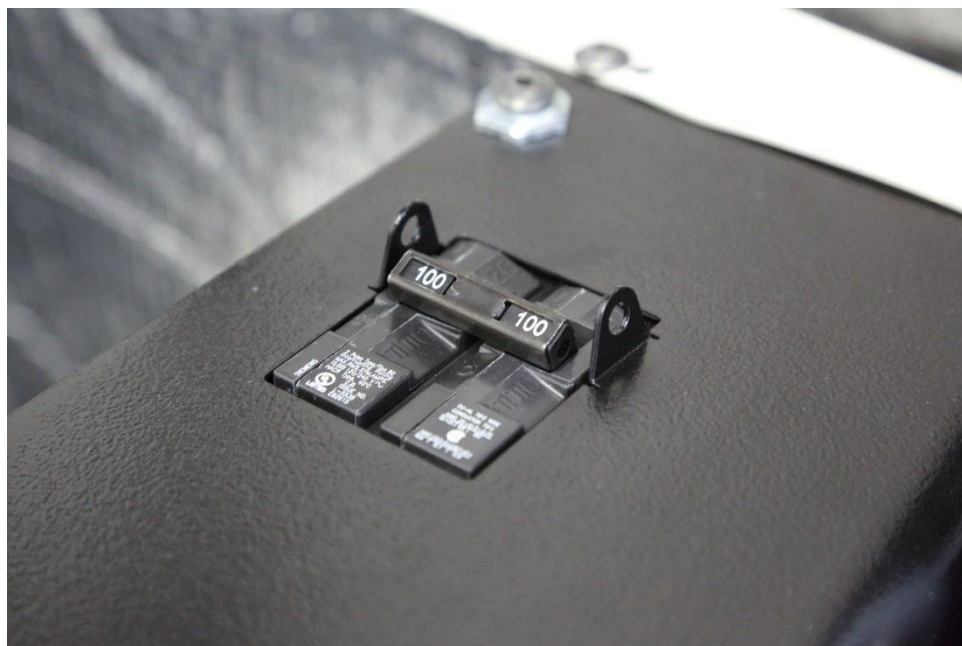

Прерыватель

- Внутри корпуса генератора
- Для повышенной безопасности содержит положение для блокировки
- Не требуется отдельное отключение

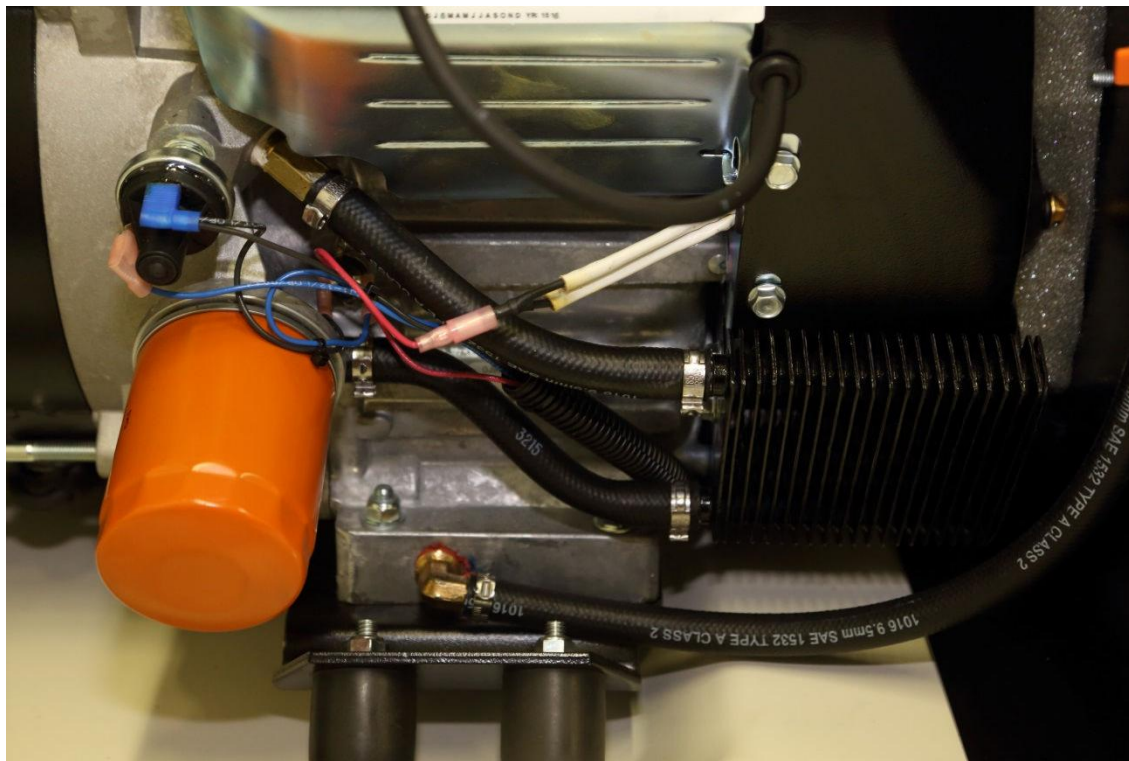

Площадка двигателя

- 2 дополнительных вибрационных крепления для V-образных двигателей
 - Лучше поддерживает двигатель
 - Снижает перемещение
- Комплекты технического обслуживания остаются прежние



Новый шильдик

- Печатный, металлический значок указывает на высокое качество оборудования
 - Бренд Guardian с указанием мощности в кВА
 - Все генераторы Guardian окрашиваются в бисквитный цвет
-

Новый модельный ряд Generac Guardian

- 7044 - 8kVA, алюминиевый кожух
- 7045 - 10kVA, алюминиевый кожух
- 7046 - 13kVA, алюминиевый кожух





GENERAC



Сравнивая выбирайте лучшее