

Поз.1

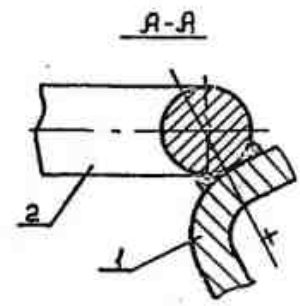

Поз.2

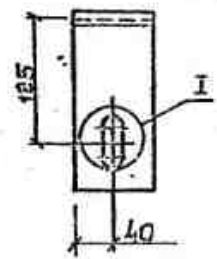
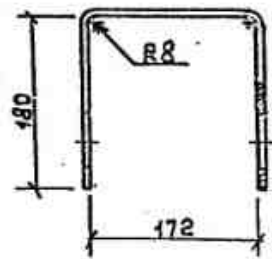
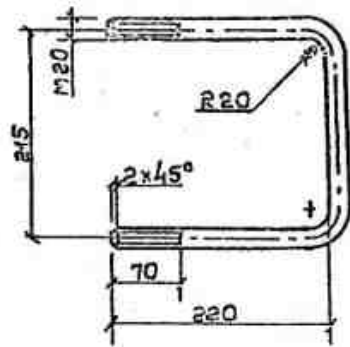

I

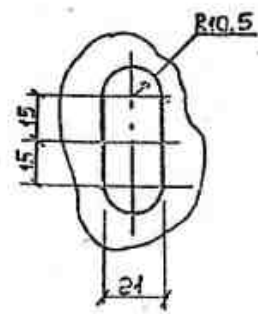

Сварка по ГОСТ 5264-80.

Поз.3

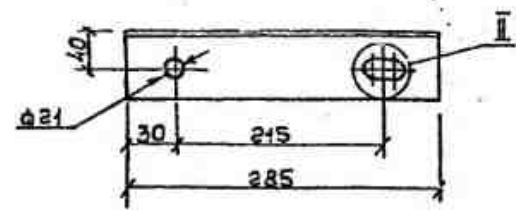

II

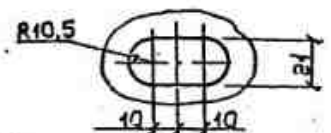

Высота катета сварных швов - 6 мм.

Поз.	Наименование	Кол.	Примечание
<u>Листовая</u>			
1	Листок 8x20 ГОСТ 123-76, 8-540	1	2,7 кг
2	Корд 30 ГОСТ 2590-71, 2-649	1	1,6 кг
3	Шток 70x70x5 ГОСТ 8509-85	1	1,5 кг
<u>Стандартные изделия</u>			
4	Болт М20x220	1	
	ГОСТ 7798-70	1	
5	Гайка М20	1	
	ГОСТ 5915-70	3	

3 407.1-136.3-33

Кронштейн У4

Классиф.	Масштаб	Величина
Р	6,5	1:5
Лист	Всего	1

СЕЛЬСКОПРОМЫСЛОВЫЙ

Лист 1 из 1