

Поз.1

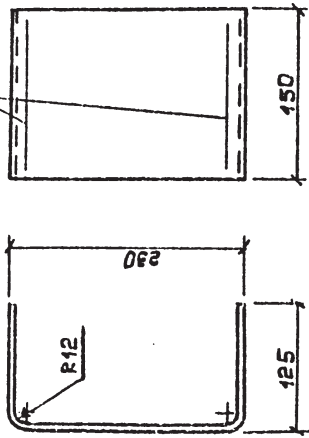

Поз.2

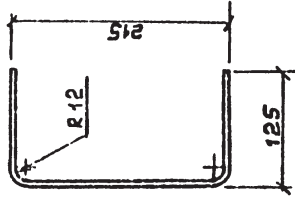

Линия сгиба

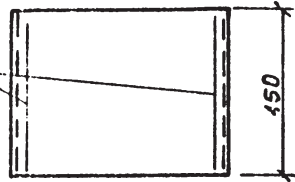

Поз.3

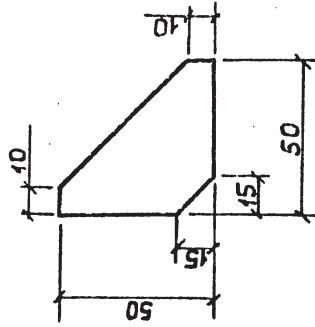

Поз.6

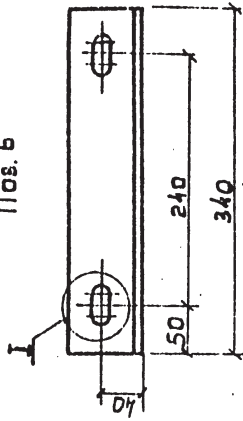

Поз.7

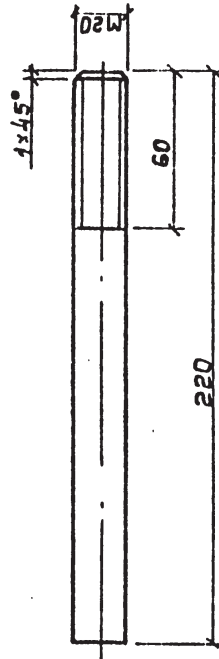

Поз.4

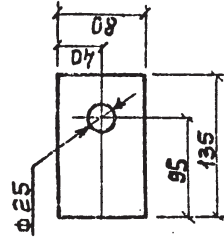

Поз.5

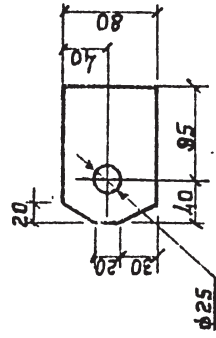

№	Наименование	5	Примечание
	Алюмин		
1	Листок 6x150 ГОСТ 103-75 2-455	1	3,43 кг
2	Листок 6x150 ГОСТ 103-75 2-440	1	3,32 кг
3	Листок 6x50 ГОСТ 103-75	12	0,08
4	Листок 8x80 ГОСТ 103-75	2	0,68 кг
5	Листок 8x80 ГОСТ 103-75	2	0,66 кг
6	Узорок 70x70x5 ГОСТ 8509-86	4	1,83 кг
7	Брус 20 ГОСТ 2590-71	8	0,54 кг
	Стандартные изделия		
8	50мм М24x280 ГОСТ 7799-70	1	
9	Байкал М20 ГОСТ 5915-70	8	
10	Байкал М24 ГОСТ 5915-70	1	

3.407.1-143.8.43

Лист 2

23/03-09 44