



Decorus

ЛЕПНОЙ ДЕКОР
ИЗ КОМПОЗИТНОГО МАТЕРИАЛА

СТАТУИ	3	
ПЬЕДЕСТАЛЫ	13	
ВАЗОНЫ	19	
ДЕКОРАТИВНЫЕ ЭЛЕМЕНТЫ	24	
РАМЫ	29	
ДЕКОРАТИВНЫЕ ЭЛЕМЕНТЫ	БАЛЯСИНЫ	32
	ПЕРИЛА И ОСНОВАНИЕ	37
	ТУМБЫ	38
	БАЛЯСИНЫ ДЛЯ ЛЕСТНИЦ	40
	КОЛОННЫ (тело • капители • основания)	47
	КАРНИЗЫ	55
	МОЛДИНГИ	60
	ПОДОКОННИКИ	67
	НАЛИЧНИКИ	69
	НАКЛАДКИ И РУСТЫ	70
ФАСАДНЫЕ ЭЛЕМЕНТЫ	ЗАМКИ	72
	О МАТЕРИАЛЕ • МОНТАЖНО-РЕСТАВРАЦИОННАЯ СМЕСЬ DECORUS	73
СТОЛ ДЕКОРАТИВНЫЙ	75	
ПРОИЗВОДСТВО	76	

Размеры всех изделий в каталоге указаны в миллиметрах





ST-001 «Девушка с факелом»

Вес: 7,5 кг

- белый
- серебро
- бронза



ST-002 «Купальщица»

Вес: 5,2 кг

- белый
- серебро
- бронза



ST-003 «Афродита»

Вес: 4,6 кг

- белый
- серебро
- бронза





ST-004 «Цветочница»

Вес: 5,0 кг

- белый
- серебро
- бронза



ST-005 «Брат с сестрой»

Вес: 12,0 кг

- белый
- серебро
- бронза



ST-006 «Исида»

Вес: 11,0 кг

- белый
- серебро
- бронза



ST-007 «Девушка с виноградом»

Вес: 18,5 кг

- белый
- серебро
- бронза



ST-008 «Атлант»

Вес: 35,0 кг

- белый
- серебро
- бронза



ST-009 «Натурщица»

Вес: 6,0 кг

- белый
- серебро
- бронза

**ST-010** «Венера»

Вес: 10,0 кг

- белый
- серебро
- бронза

**ST-011** «Танцовщица»

Вес: 4,5 кг

- белый
- серебро
- бронза

**ST-012** «Английский бульдог»

Вес: 3,0 кг

- белый
- серебро
- бронза



ST-013 «Георгий Победоносец»

Вес: 5,5 кг

- белый
- серебро
- бронза

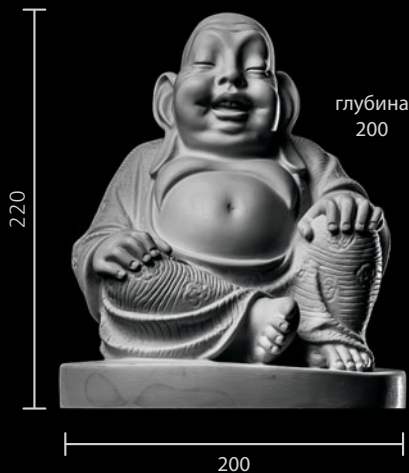

ST-014 «Маленький Будда»

Вес: 1,5 кг

- белый
- серебро
- бронза

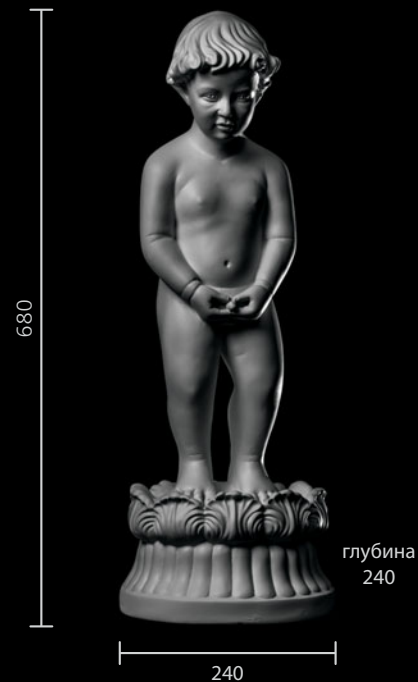

ST-015 «Писающий мальчик»

Вес: 2,6 кг

- белый
- серебро
- бронза

**ST-016** «Иисус»

Вес: 2,0 кг

- белый
- серебро
- бронза

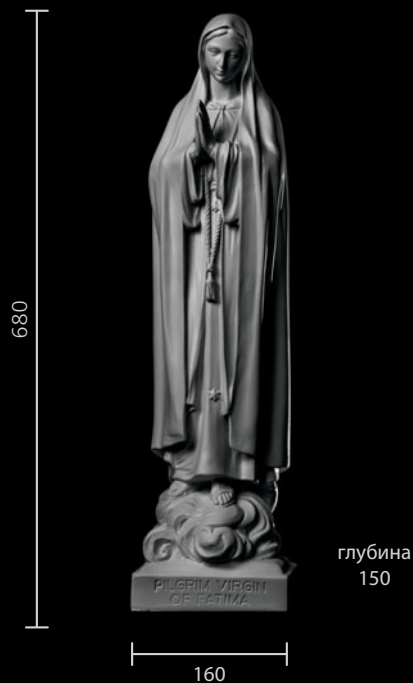
**ST-017** «Богородица Фатимская»

Вес: 2,0 кг

- белый
- серебро
- бронза

**ST-018** «Божья Матерь»

Вес: 2,0 кг

- белый
- серебро
- бронза



ST-019 «Дева Мария»

Вес: 2,0 кг

- белый
- серебро
- бронза



ST-020 «Рыцарь»

Вес: 40 кг

- белый
- серебро
- бронза



LV-003 «Лев»

Вес: 2,5 кг

- белый
- серебро
- бронза

**LV-002 (левый)**

«Лев (левый)»

Вес: 4,0 кг

- белый
- серебро
- бронза

**LV-001 (правый)**

«Лев (правый)»

Вес: 4,0 кг

- белый
- серебро
- бронза



OL-001

«Орел»

Вес: 30,0 кг

- белый
- серебро
- бронза



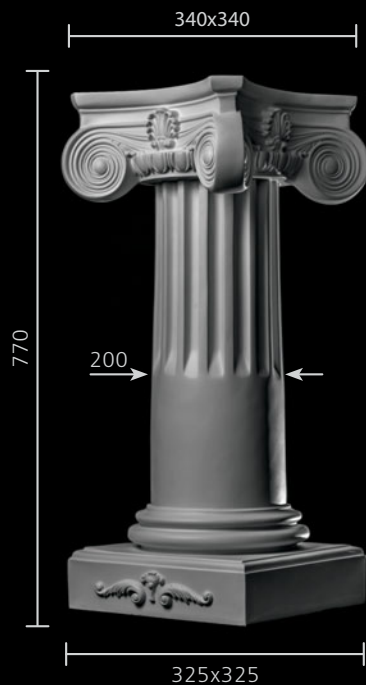

PT-001

Вес: 9,0 кг

- белый
- серебро
- бронза

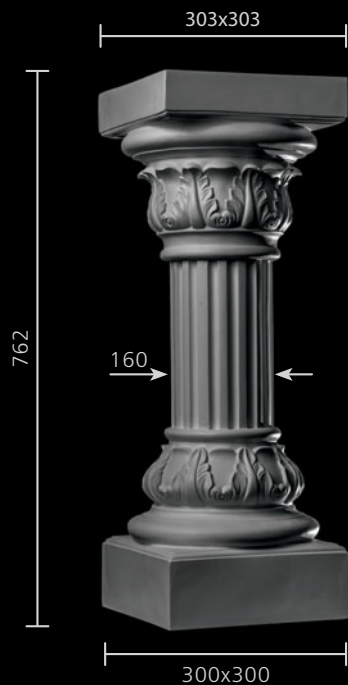

PT-002

Вес: 7,6 кг

- белый
- серебро
- бронза

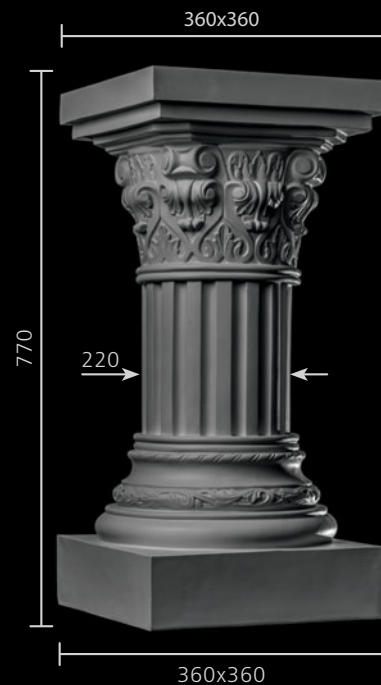

PT-003

Вес: 9,1 кг

- белый
- серебро
- бронза

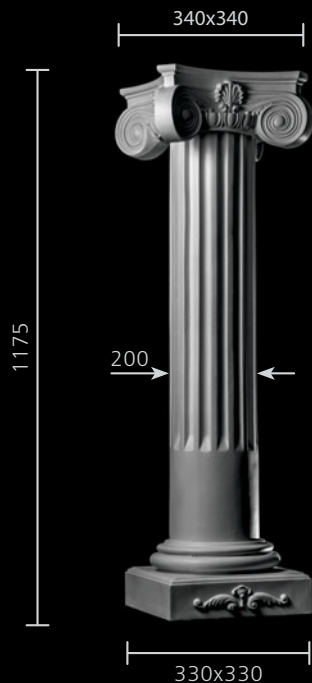
**PT-004**

Вес: 11,2 кг

- белый
- серебро
- бронза

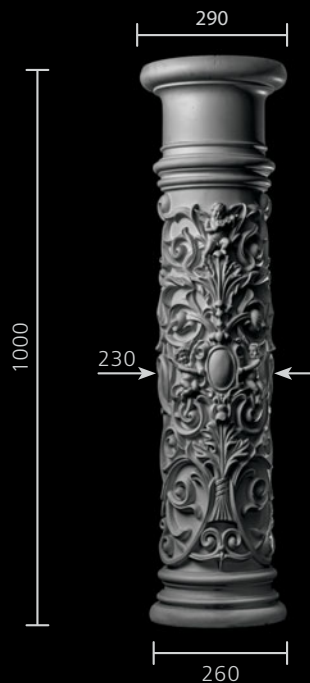
**PT-005**

Вес: 12,0 кг

- белый
- серебро
- бронза

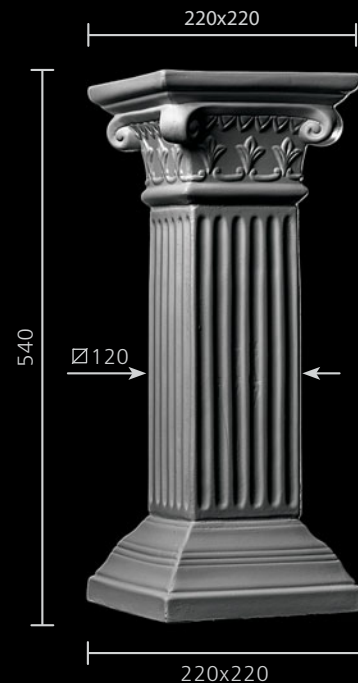
**PT-006**

Вес: 4,0 кг

- белый
- серебро
- бронза

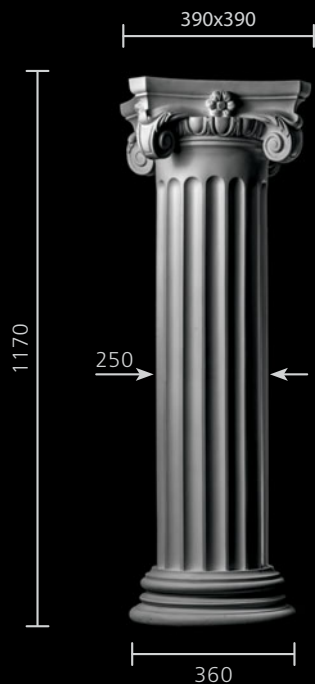

PT-007

Вес: 13,0 кг

- белый
- серебро
- бронза

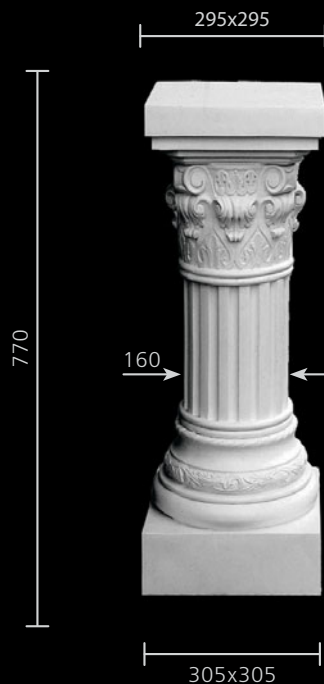

PT-008

Вес: 7,2 кг

- белый
- серебро
- бронза

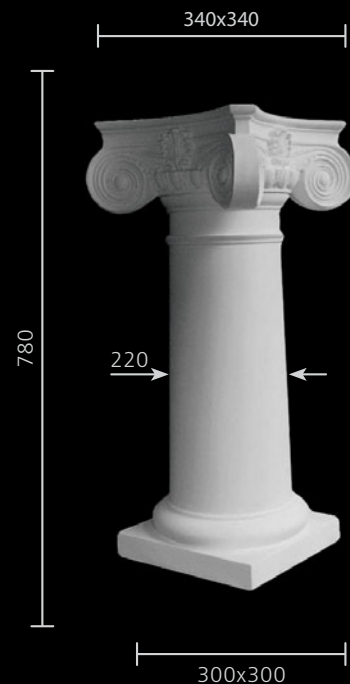

PT-009

Вес: 10,0 кг

- белый
- серебро
- бронза

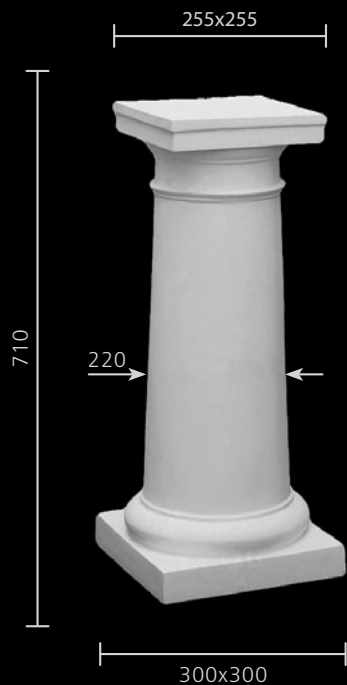
**PT-010**

Вес: 6,1 кг

- белый
- серебро
- бронза

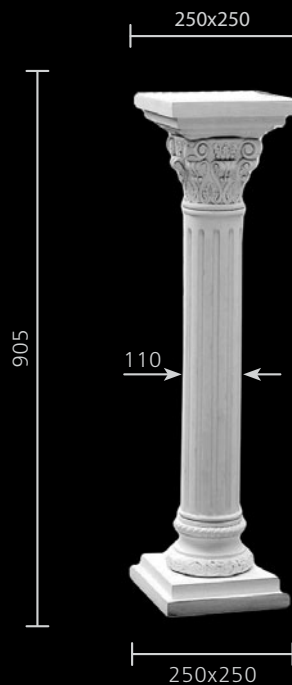
**PT-011**

Вес: 7,0 кг

- белый
- серебро
- бронза

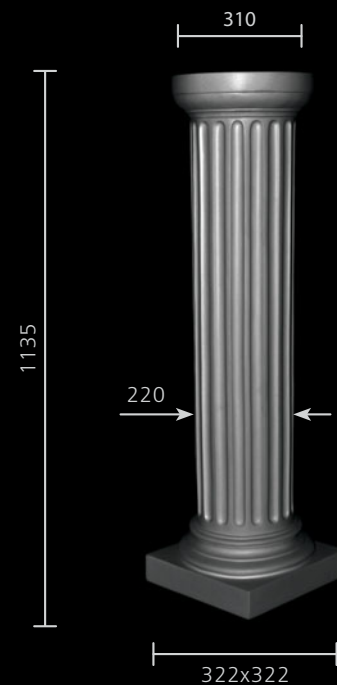
**PT-014**

Вес: 12,0кг

- белый
- серебро
- бронза

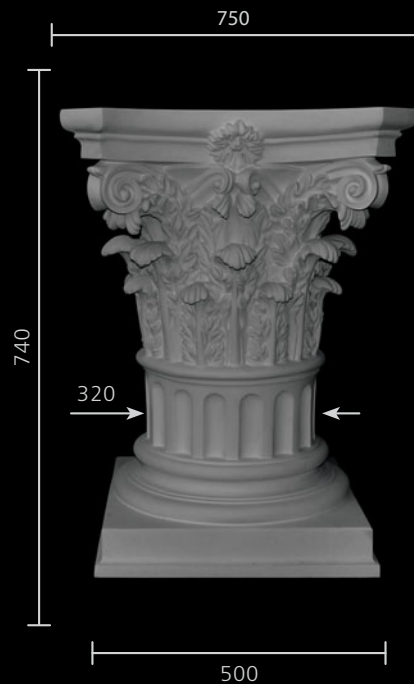

PT-013

Вес: 21,0 кг

- белый
- серебро
- бронза





VZ-001

Вес: 13,0 кг

- белый
- серебро
- бронза



VZ-002

Вес: 4,5 кг

- белый
- серебро
- бронза



**VZ-003**

Вес: 5,5 кг

- белый
- серебро
- бронза

**VZ-004**

Вес: 3,0 кг

- белый
- серебро
- бронза



VZ-005

Вес: 3,0 кг

- белый
- серебро
- бронза

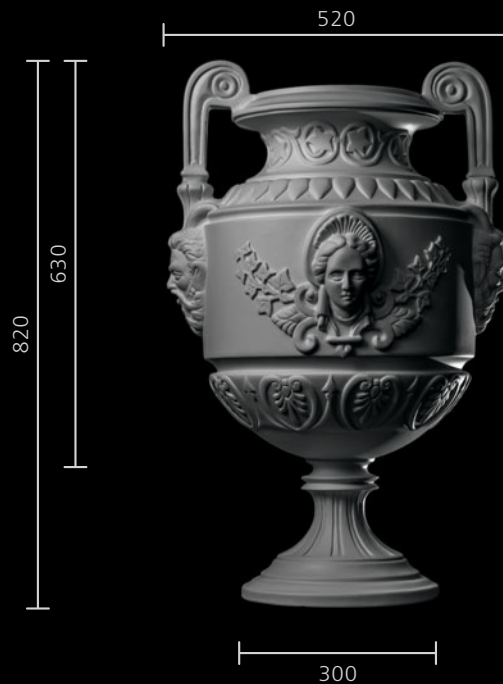

VZ-006

Вес: 12,0 кг

- белый
- серебро
- бронза

**VZ-007**

Вес: 7,0 кг

- белый
- серебро
- бронза





**KS-001**

Кронштейн

Вес: 1,0 кг

- белый
- серебро
- бронза

**KS-002**

Кронштейн

Вес: 1,0 кг

- белый
- серебро
- бронза

**MS-001**

Маска

Вес: 1,0 кг

- белый
- серебро
- бронза

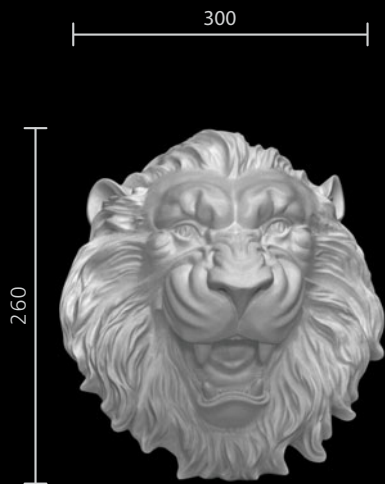

MS-003

Вес: 1,5 кг

- белый
- серебро
- бронза

Маска



MSK-001

Вес: 4,5 кг

- белый
- серебро
- бронза

Маска



PN-001

Вес: 10,0 кг

- белый
- серебро
- бронза

Панно

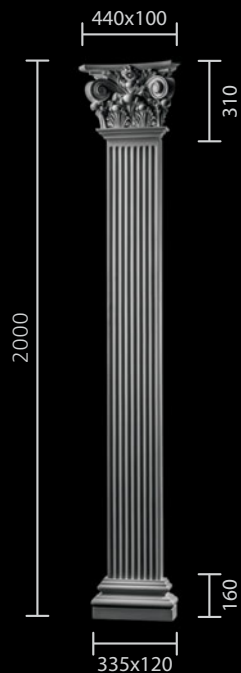
**PL-220**

Пилястра

Вес: 15,0 кг

- белый
- серебро
- бронза

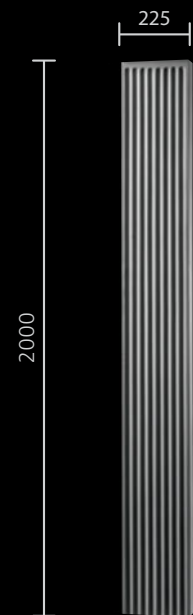
**PL-220**

Тело

Вес: 5,0 кг

- белый
- серебро
- бронза

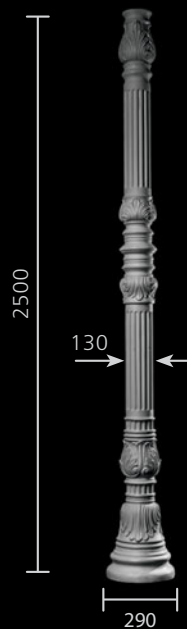
**SF-001**

Фонарь

Вес: 30,0 кг

- белый
- серебро
- бронза

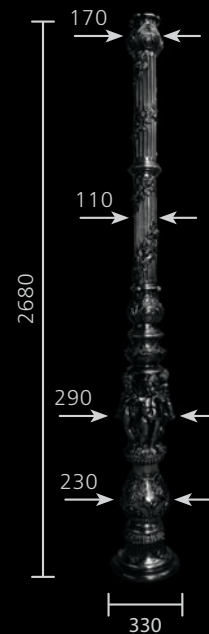
**SF-002**

Фонарь

Вес: 32,0 кг

- белый
- серебро
- бронза

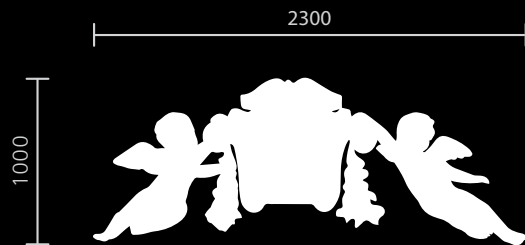

глубина 250

MD-001

Медальон

Вес: 28,0 кг

- белый
- серебро
- бронза





RM-001

Вес: 5,0 кг

- белый
- серебро
- бронза

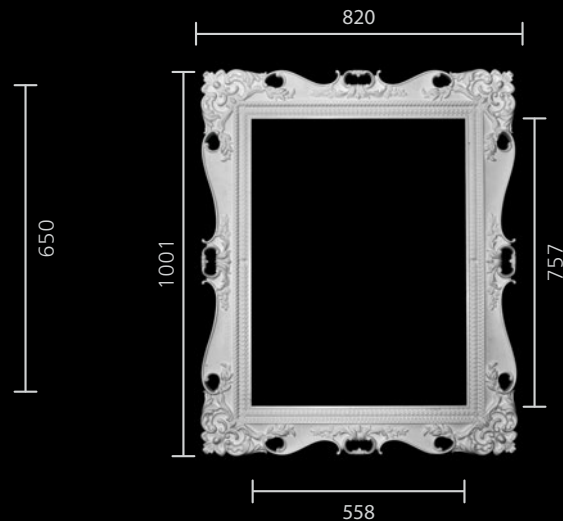

RM-002

Вес: 8,5 кг

- белый
- серебро
- бронза

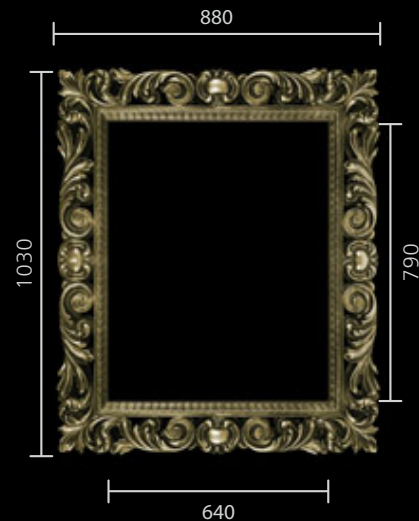

RM-003

Вес: 9,0 кг

- белый
- серебро
- бронза

**RM-004**

Вес: 5,0 кг

- белый
- серебро
- бронза

**RM-005**

Вес: 5,0 кг

- белый
- серебро
- бронза

**RM-006**

Вес: 8,0 кг

- белый
- серебро
- бронза

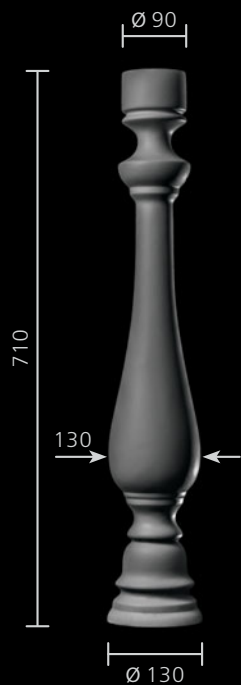

**BL-0001**

Вес: 1,8 кг

- белый
- серебро
- бронза

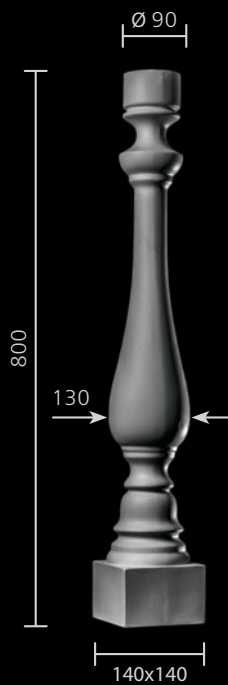
**BL-001**

Вес: 1,8 кг

- белый
- серебро
- бронза

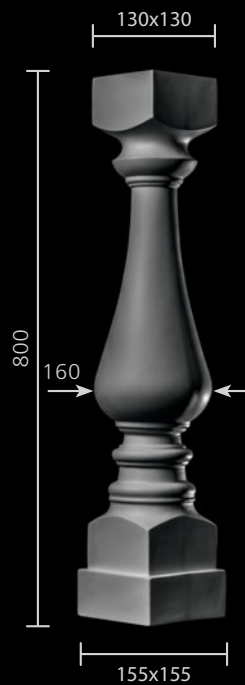
**BL-002**

Вес: 2,5 кг

- белый
- серебро
- бронза

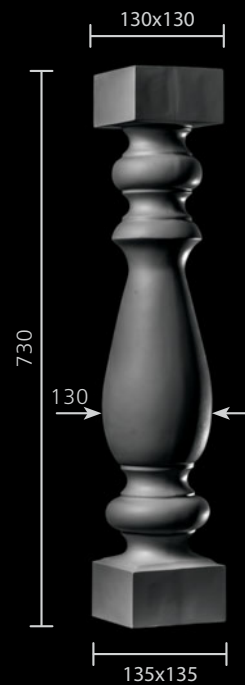
**BL-003**

Вес: 2,3 кг

- белый
- серебро
- бронза

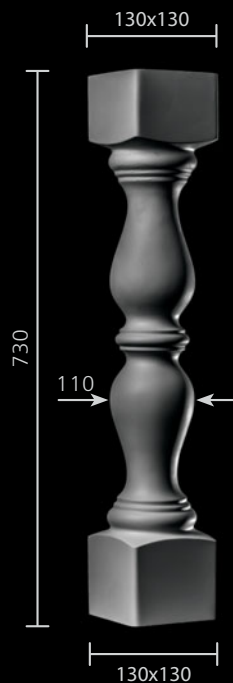

BL-004

Вес: 2,3 кг

- белый
- серебро
- бронза

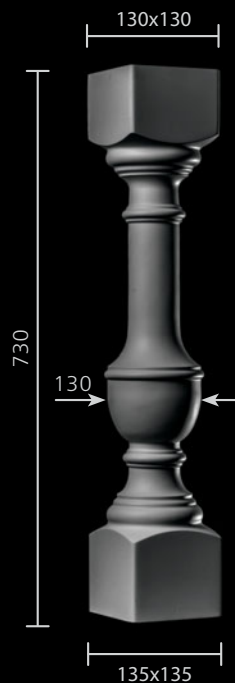

BL-005

Вес: 2,5 кг

- белый
- серебро
- бронза

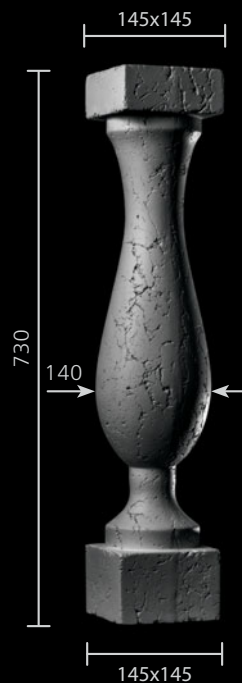

BL-007

Вес: 2,5 кг

- белый
- серебро
- бронза

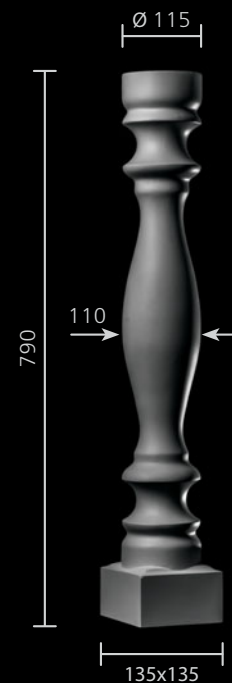

BL-009

Вес: 2,0 кг

- белый
- серебро
- бронза

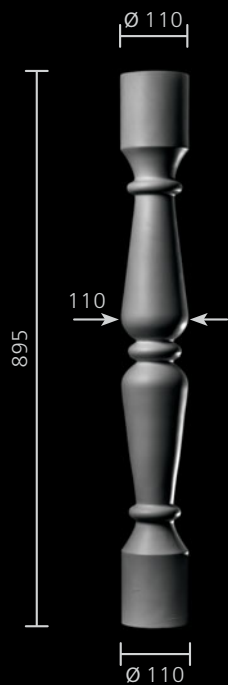
**BL-010**

Вес: 2,0 кг

- белый
- серебро
- бронза

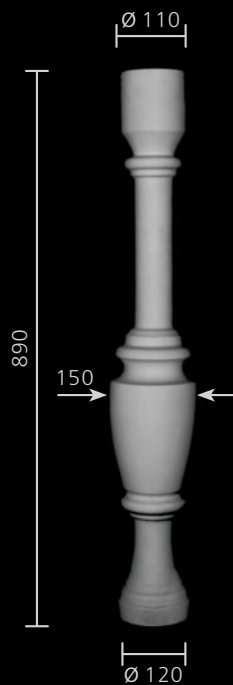
**BL-011**

Вес: 2,2 кг

- белый
- серебро
- бронза

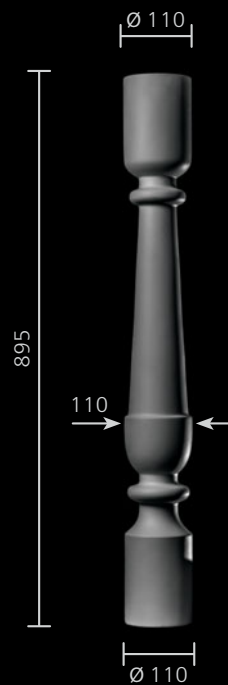
**BL-012**

Вес: 2,0 кг

- белый
- серебро
- бронза

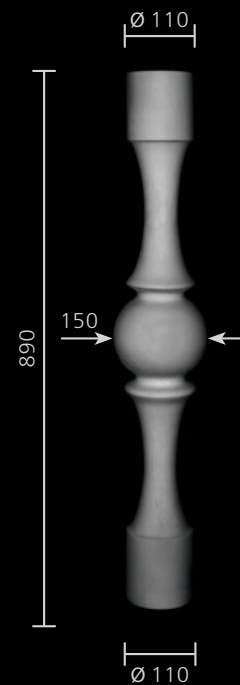
**BL-013**

Вес: 2,2 кг

- белый
- серебро
- бронза

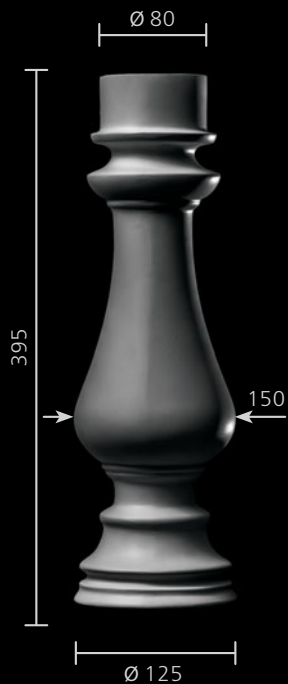

BL-015

Вес: 1,5 кг

- белый
- серебро
- бронза

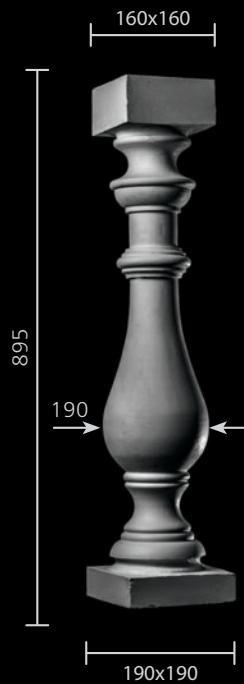

BL-016

Вес: 2,7 кг

- белый
- серебро
- бронза

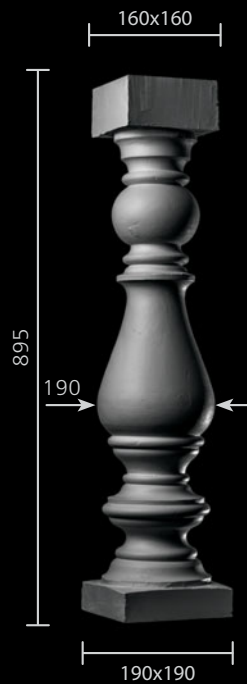

BL-017

Вес: 2,7 кг

- белый
- серебро
- бронза

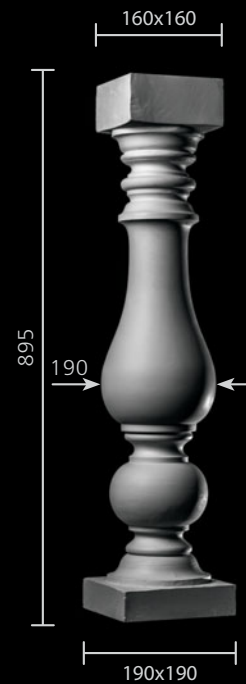

BL-018

Вес: 1,8 кг

- белый
- серебро
- бронза

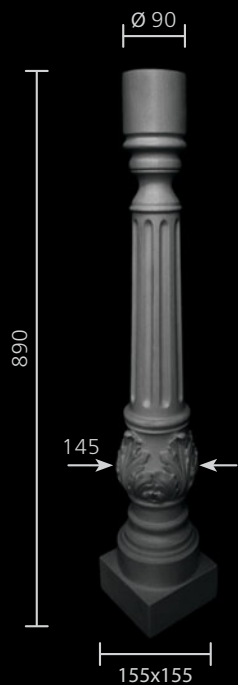
**BL-019**

Вес: 3,5 кг

- белый
- серебро
- бронза

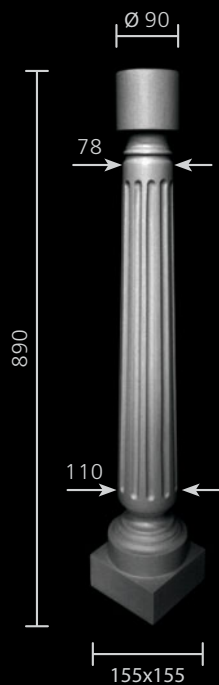
**BL-020**

Вес: 3,5 кг

- белый
- серебро
- бронза

NP-001Наконечник
для перил

Вес: 0,8 кг

- белый
- серебро
- бронза

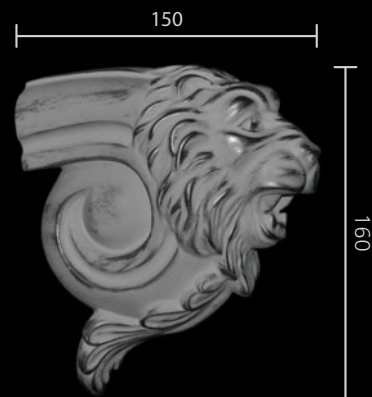
**NP-002**Наконечник
для перил

Вес: 0,8 кг

- белый
- серебро
- бронза

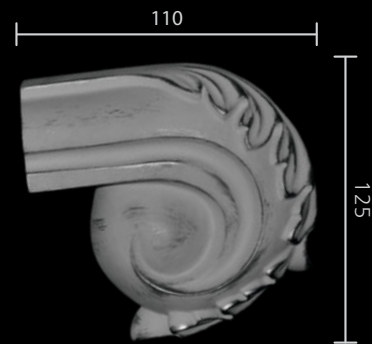

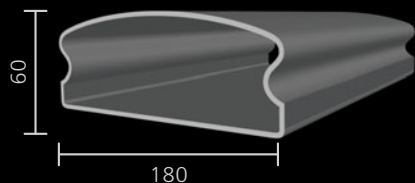

PW-001

Вес: 3,5 кг

- белый
- серебро
- бронза

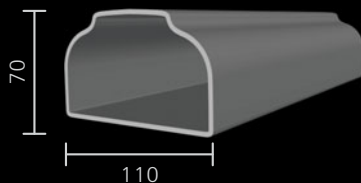

PS-001

Вес: 3,0 кг

- белый
- серебро
- бронза

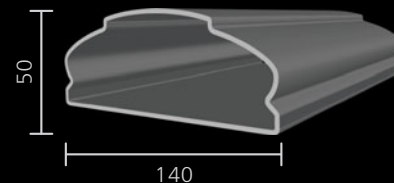

PS-002

Вес: 3,5 кг

- белый
- серебро
- бронза

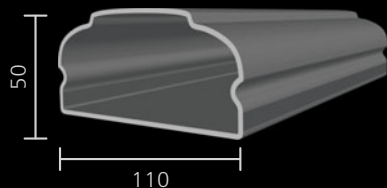

PS-003

Вес: 2,7 кг

- белый
- серебро
- бронза

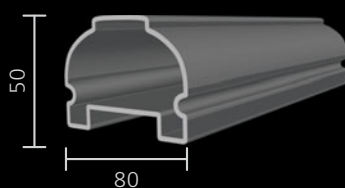

PU-001

Вес: 1,5 кг

- белый
- серебро
- бронза

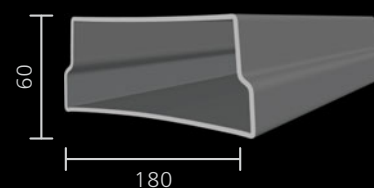

OW-001

Вес: 3,0 кг

- белый
- серебро
- бронза

**TBB-01**

Вес: 10,0 кг

- белый
- серебро
- бронза

**TBB-02**

Вес: 10,0 кг

- белый
- серебро
- бронза

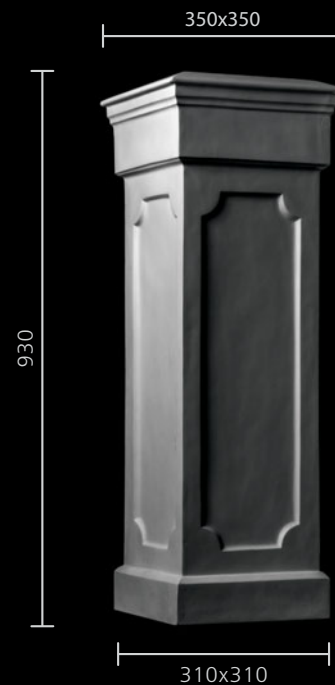
**TBG-02**

Вес: 10,0 кг

- белый
- серебро
- бронза

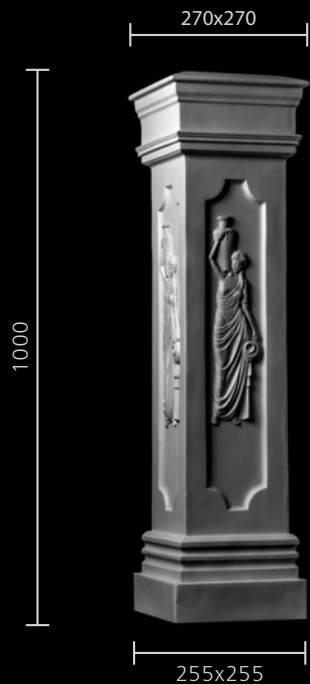

TMB-03

Вес: 8,0 кг

- белый
- серебро
- бронза

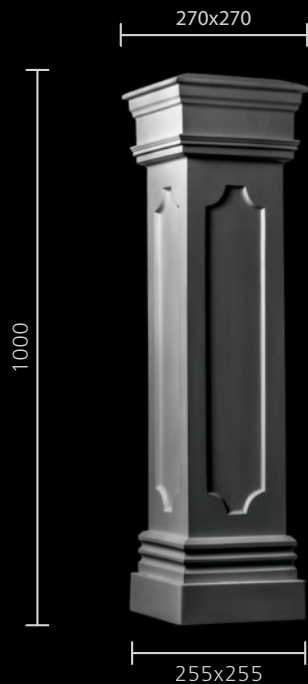

TMG-04

Вес: 8,0 кг

- белый
- серебро
- бронза

WB-01

Вес: 1,0 кг

- белый
- серебро
- бронза



WM-02

Вес: 1,0 кг

- белый
- серебро
- бронза

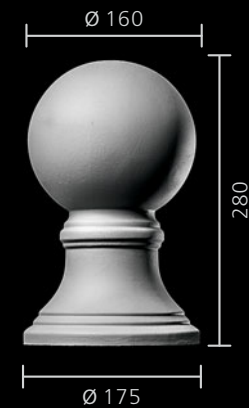

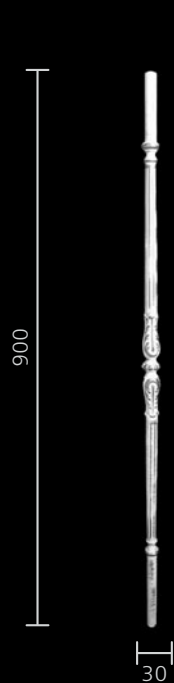
**SB-001**

Вес: 1,0 кг

- белый
- серебро
- бронза

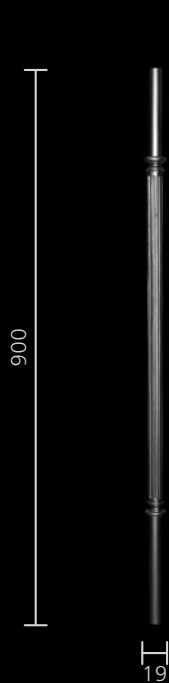
**SB-002**

Вес: 1,0 кг

- белый
- серебро
- бронза

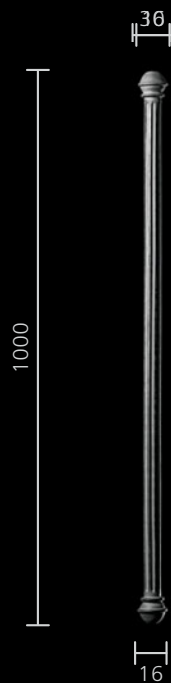
**SB-005**

Фактура: 1,5 кг

- белый
- серебро
- бронза

**SB-007**

Вес: 3,0 кг

- белый
- серебро
- бронза

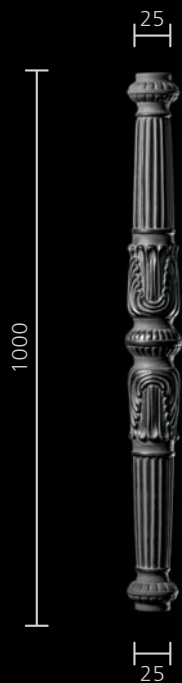

SB-009

Вес: 3,0 кг

- белый
- серебро
- бронза

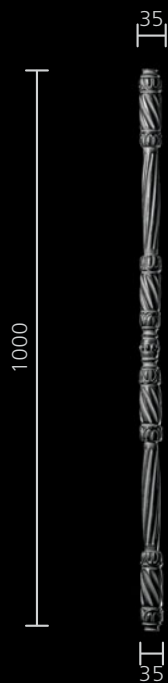

SB-010

Вес: 3,0 кг

- белый
- серебро
- бронза

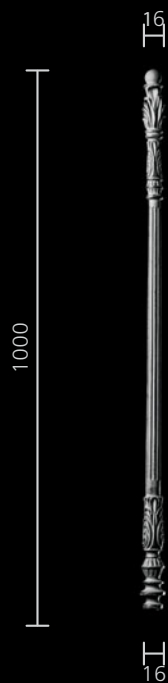

SB-011

Вес: 1,5 кг

- белый
- серебро
- бронза



SB-012

Вес: 1,5 кг

- белый
- серебро
- бронза

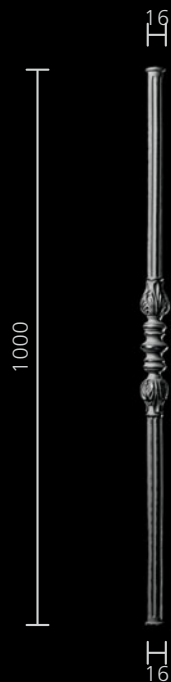
**SB-014**

Вес: 2,0 кг

- белый
- серебро
- бронза

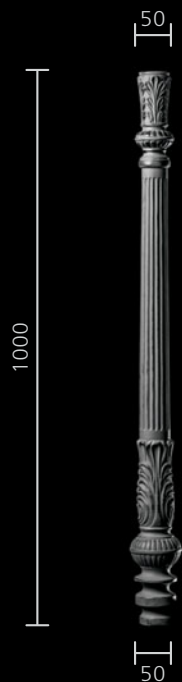
**SS-011**

Вес: 6,0 кг

- белый
- серебро
- бронза

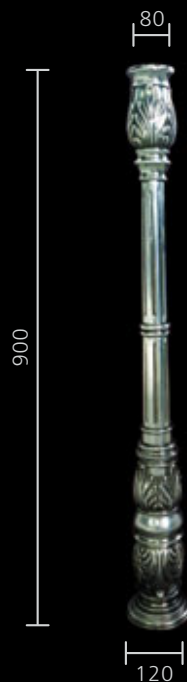
**SS-012**

Вес: 6,5 кг

- белый
- серебро
- бронза

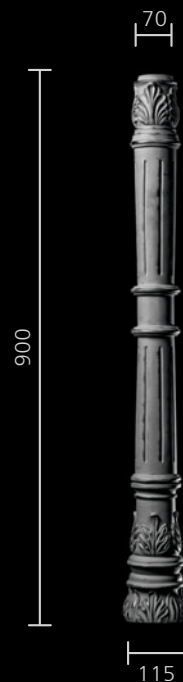
**SS-013**

Вес: 9,0 кг

- белый
- серебро
- бронза

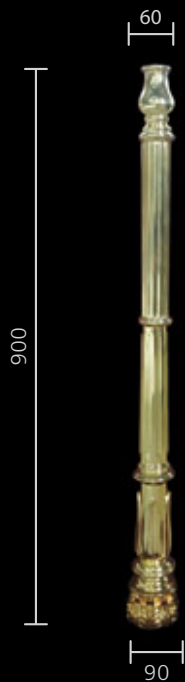

SS-014

Вес: 7,0 кг

- белый
- серебро
- бронза



SS-015

Вес: 8,0 кг

- белый
- серебро
- бронза



SX-001

Вес: 10,0 кг

- белый
- серебро
- бронза



SX-002

Вес: 10,0 кг

- белый
- серебро
- бронза

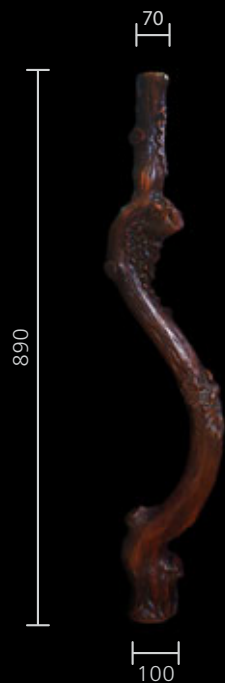
**SX-003**

Вес: 10,0 кг

- белый
- серебро
- бронза

**SX-004**

Вес: 10,0 кг

- белый
- серебро
- бронза

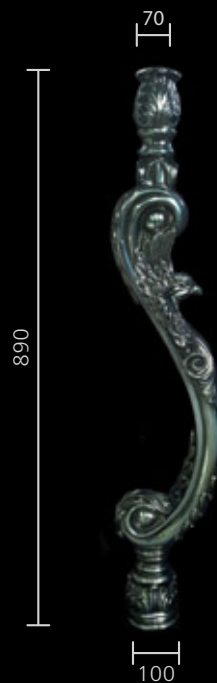
**SX-005**

Вес: 10,0 кг

- белый
- серебро
- бронза

**SX-006**

Вес: 6,0 кг

- белый
- серебро
- бронза



SX-007

Вес: 6,0 кг

- белый
- серебро
- бронза



SX-008

Вес: 6,0 кг

- белый
- серебро
- бронза



SX-009

Вес: 6,0 кг

- белый
- серебро
- бронза



SX-010

Вес: 6,0 кг

- белый
- серебро
- бронза



КР-2xx-xxx
(капитель)



КЛН-2xx-xxx
(тело)

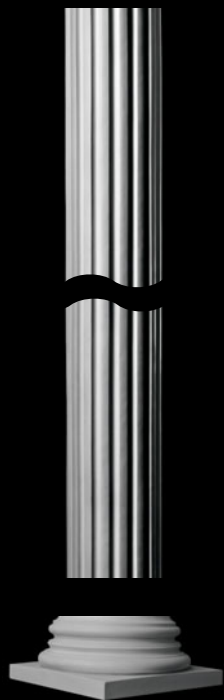

КО-2xx-xxx
(основание)

ДИАМЕТР

Ø 200	Ø 300	Ø 400	Ø 500
КР-220-001 КР-220-002 КР-250-001 КР-250-002 КР-250-003	КР-300-001 КР-300-002 КР-300-003 КР-350-001	КР-400-001 КР-400-002	КР-500-001
КЛН-220	КЛН-300	КЛН-400	КЛН-500
КО-250-001 КО-250-002	КО-300-001 КО-300-002 КО-300-004 КО-300-005	КО-400-002	КО-500-001

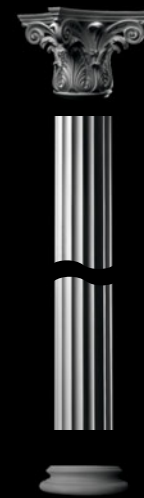
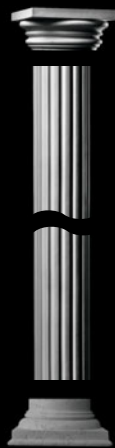
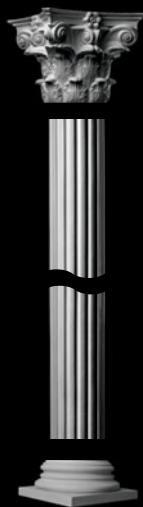

**KLN-220**

Фактура: гладкая

- белый
- серебро
- бронза

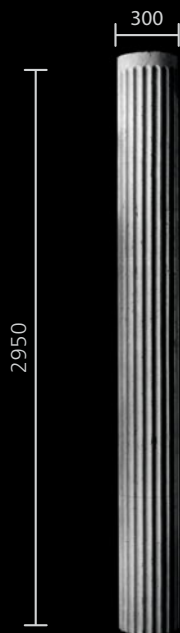
**KLN-300**

Фактура: гладкая

- белый
- серебро
- бронза

**KLN-400**

Фактура: гладкая

- белый
- серебро
- бронза

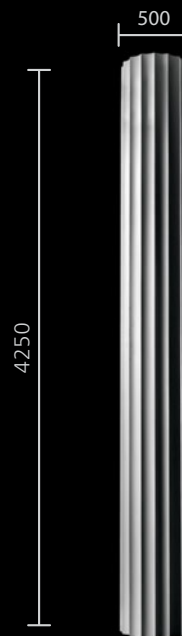
**KLN-500**

Фактура: гладкая

- белый
- серебро
- бронза



KP-220-001

Фактура: гладкая

- белый
- серебро
- бронза

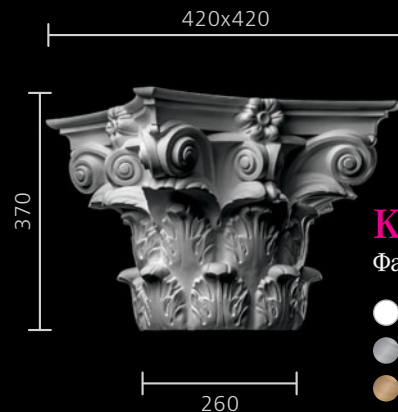

KP-220-002

Фактура: гладкая

- белый
- серебро
- бронза



KP-250-001

Фактура: гладкая

- белый
- серебро
- бронза

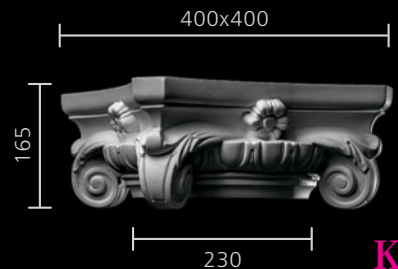

KP-250-002

Фактура: гладкая

- белый
- серебро
- бронза

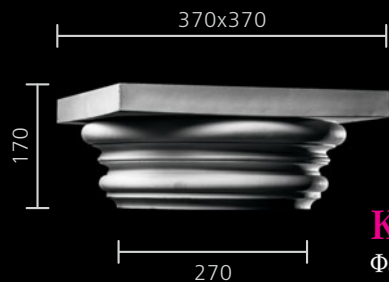
**KP-250-003**

Фактура: гладкая

- белый
- серебро
- бронза

**KP-300-001**

Фактура: гладкая

- белый
- серебро
- бронза

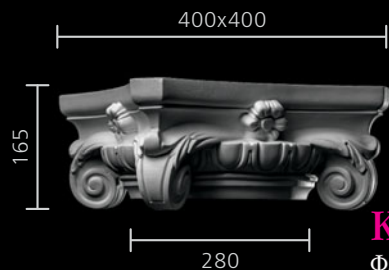
**KP-300-002**

Фактура: гладкая

- белый
- серебро
- бронза

**KP-300-003**

Фактура: гладкая

- белый
- серебро
- бронза



KP-350-001

Фактура: гладкая

- белый
- серебро
- бронза



KP-400-001

Фактура: гладкая

- белый
- серебро
- бронза



KP-400-002

Фактура: гладкая

- белый
- серебро
- бронза



KP-500-001

Фактура: гладкая

- белый
- серебро
- бронза

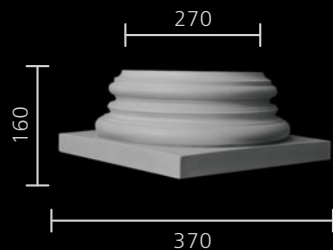
**KO-250-001**

Вес: 2,1 кг

- белый
- серебро
- бронза

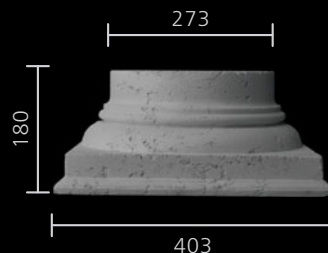
**KO-250-002**

Вес: 2,7 кг

- белый
- серебро
- бронза

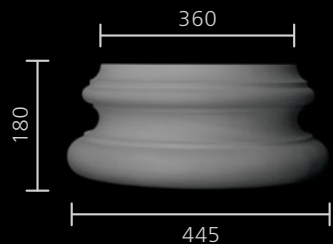
**KO-300-001**

Вес: 3,1 кг

- белый
- серебро
- бронза

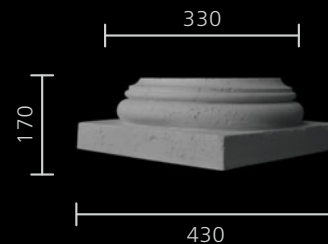
**KO-300-002**

Вес: 2,8 кг

- белый
- серебро
- бронза

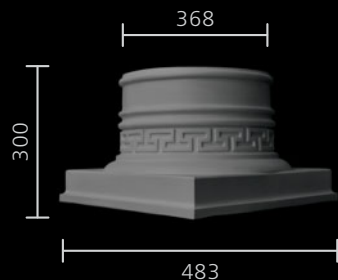

KO-300-004

Вес: 4,0 кг

- белый
- серебро
- бронза

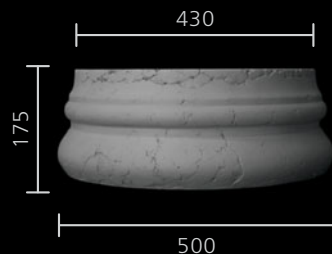

KO-300-005

Вес: 2,3 кг

- белый
- серебро
- бронза

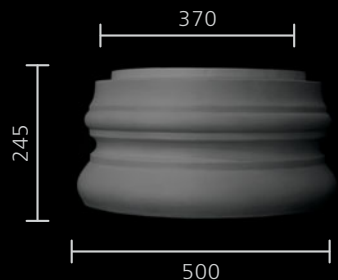

KO-400-002

Вес: 3,2 кг

- белый
- серебро
- бронза

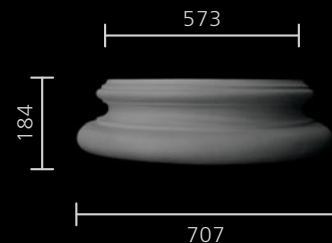

KO-500-001

Вес: 4,7 кг

- белый
- серебро
- бронза



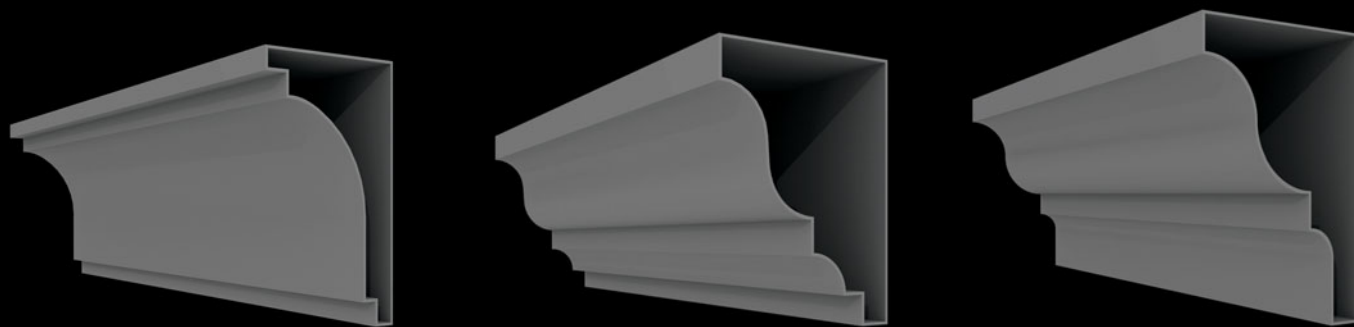

KN-170-100

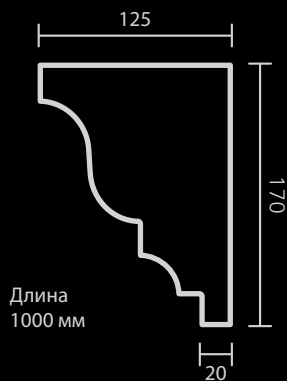

KN-170-125

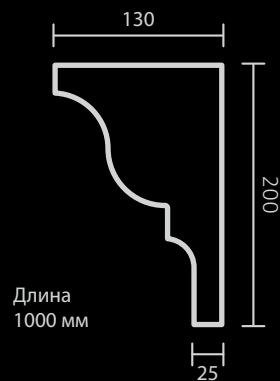

KN-200-130

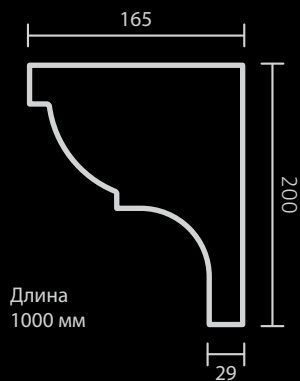
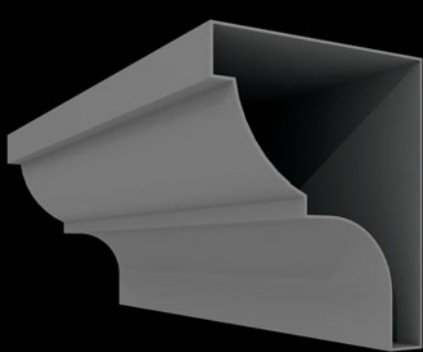

KN-200-165

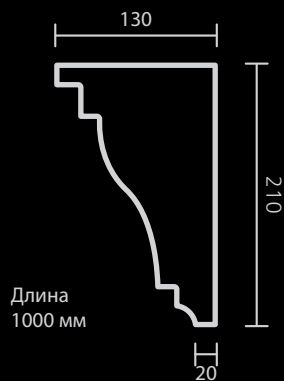
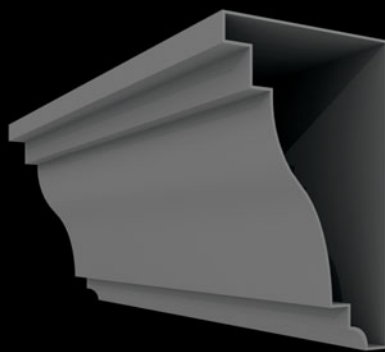

KN-210-130

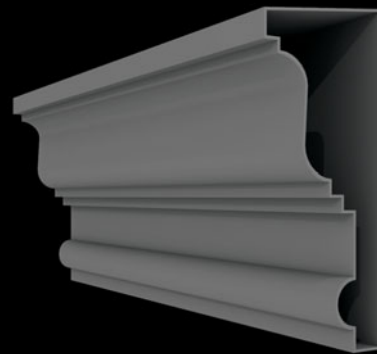

KN-220-90

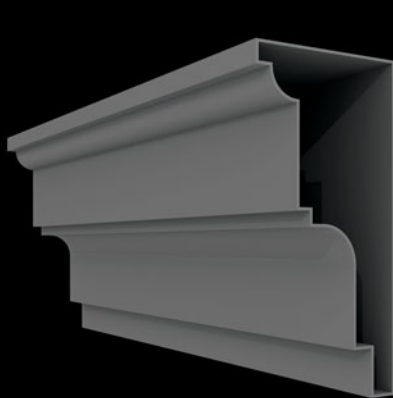

KN-220-110



KN-250-90

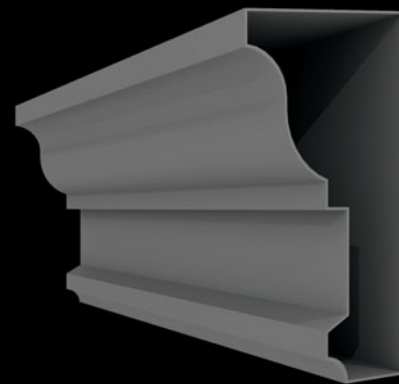

KN-250-130

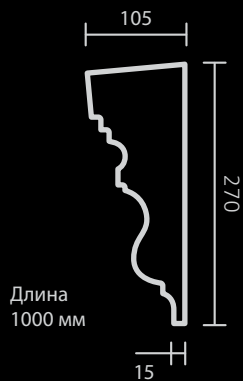
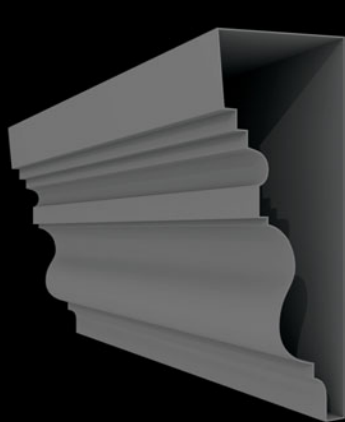

KN-270-105

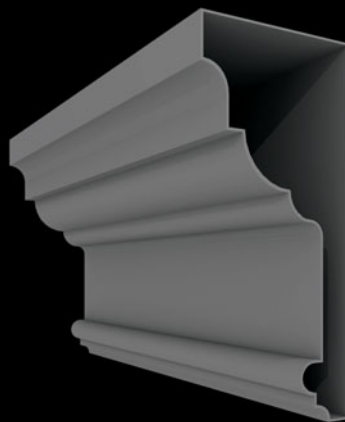

KN-285-130

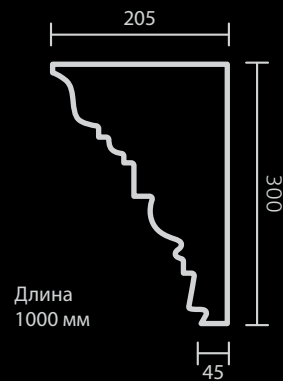
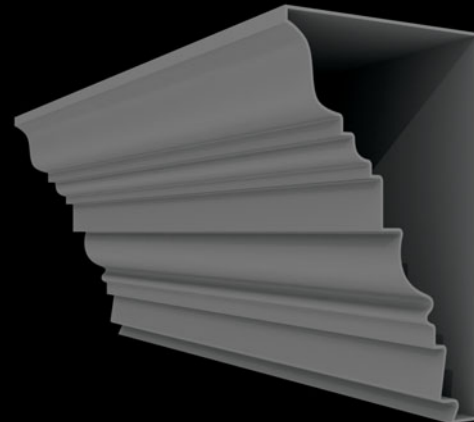

KN-300-205

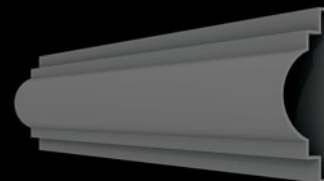
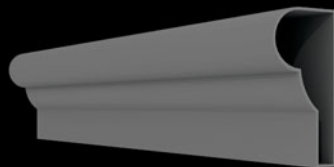
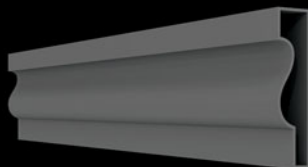

**ML-100-25****ML-100-50****ML-110-40**

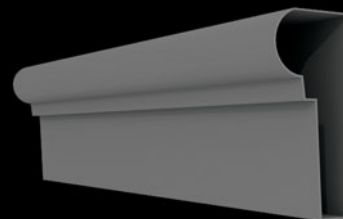
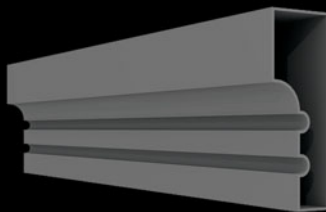
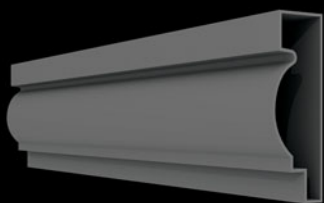

ML-120-35

ML-120-40

ML-130-60

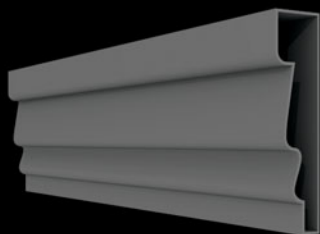

ML-140-35

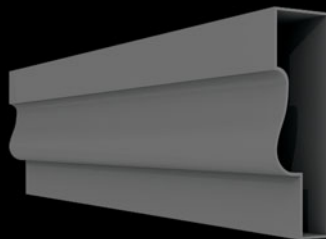

ML-140-40

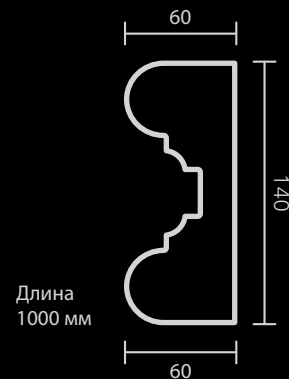
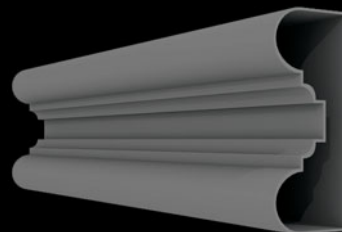

ML-140-60

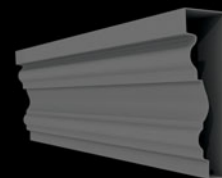
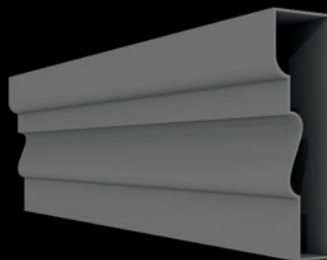
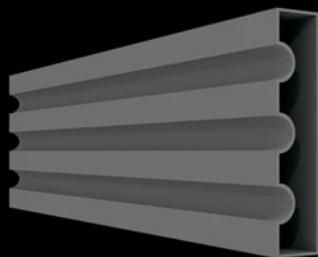

Может использоваться
как наличник с откосом

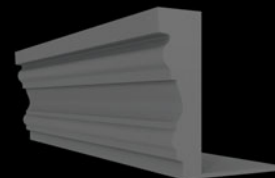

ML-150-30

ML-150-40

ML-150-45

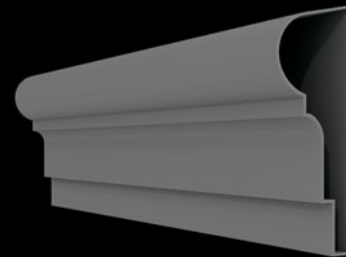
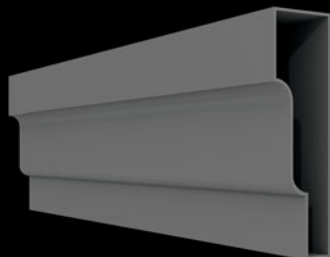
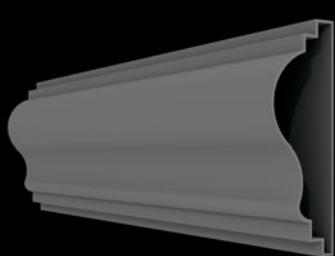
**ML-150-50****ML-155-45****ML-160-60**

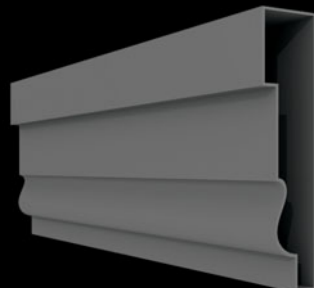
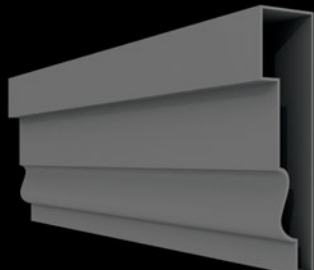

ML-175-45

ML-185-45

ML-250-105



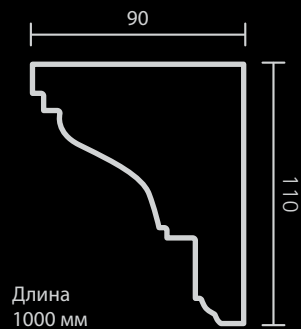
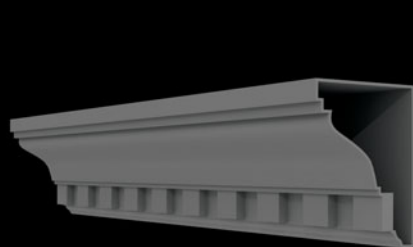

PD-110-90

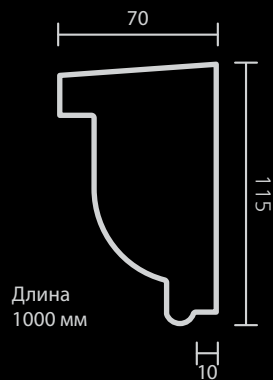
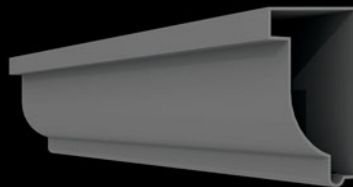

PD-115-70

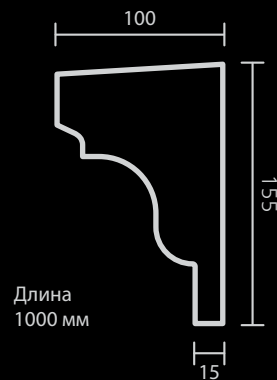
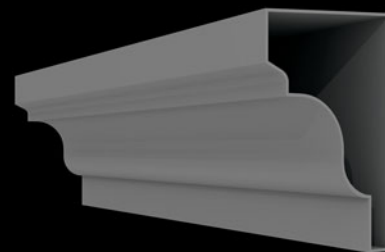

PD-155-100

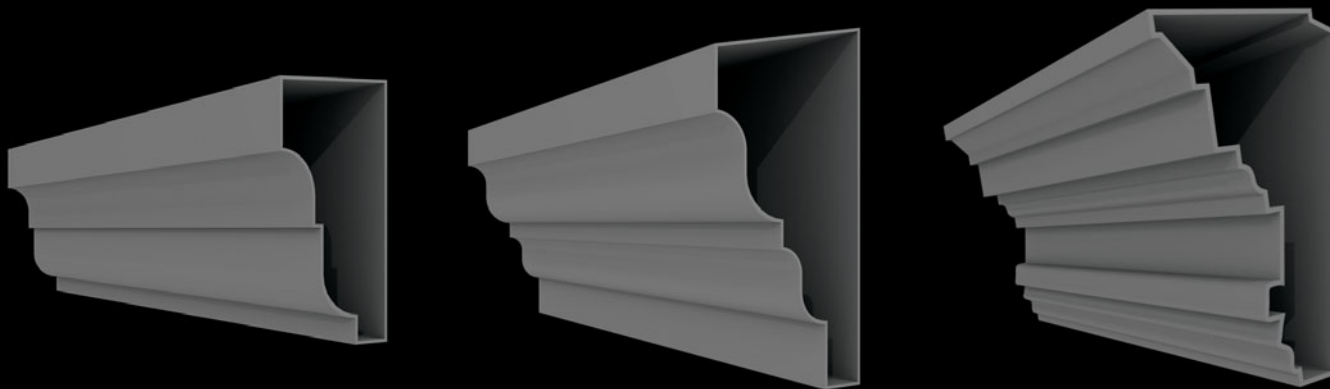

PD-160-80



PD-235-115



PD-250-145

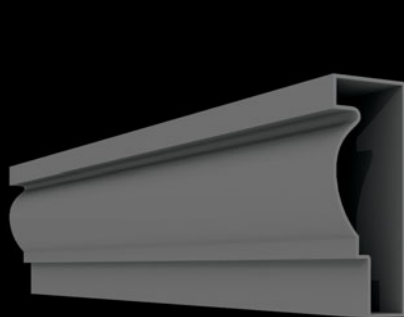

NL-110-40

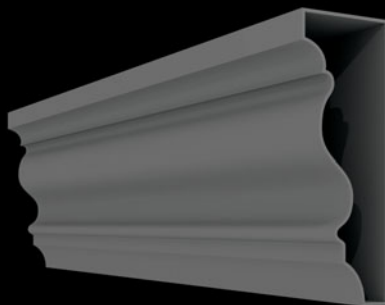

NL-147-50

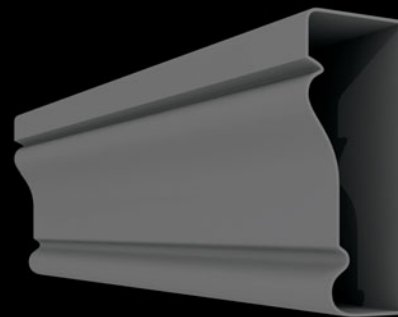

NL-152-60

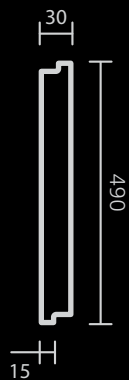

NK-490-30



NK-490-50

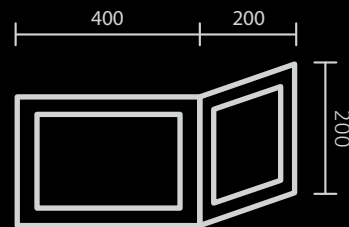
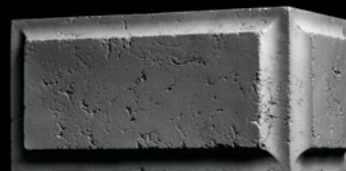

RST-90

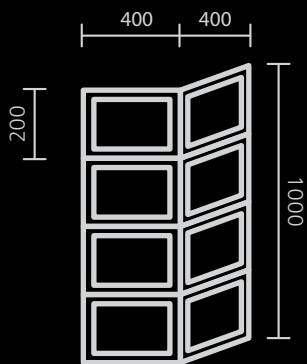
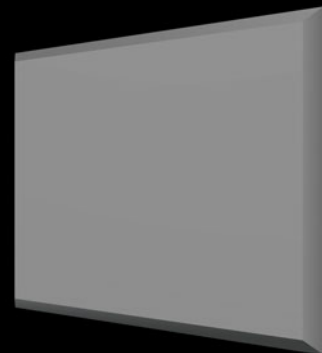
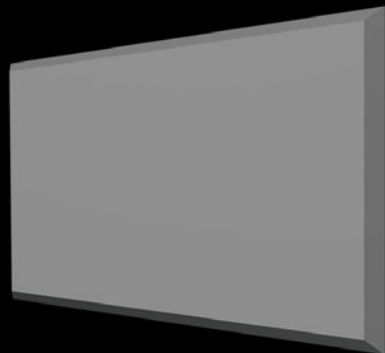
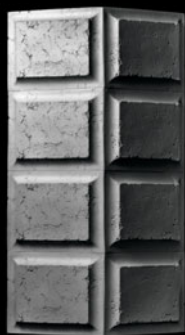

RST-45

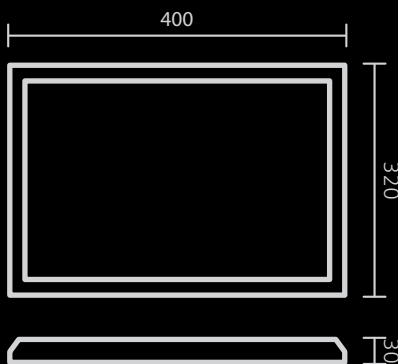

RST-400

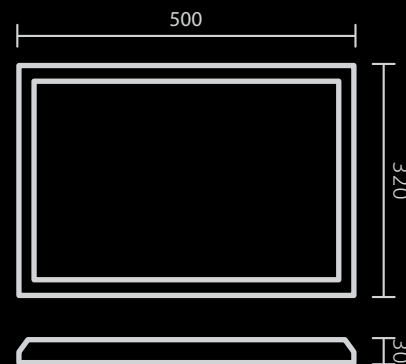

RST-500

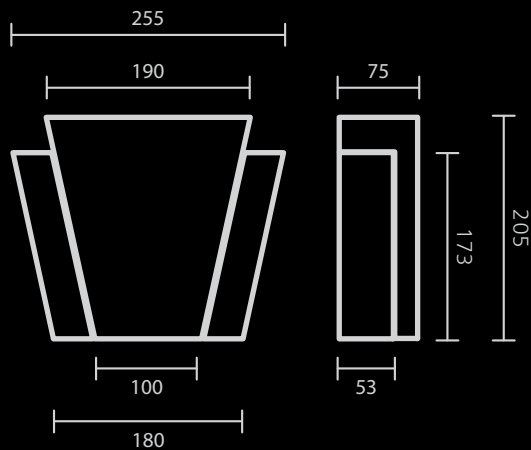
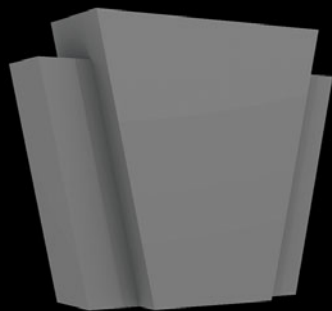

ZK-001

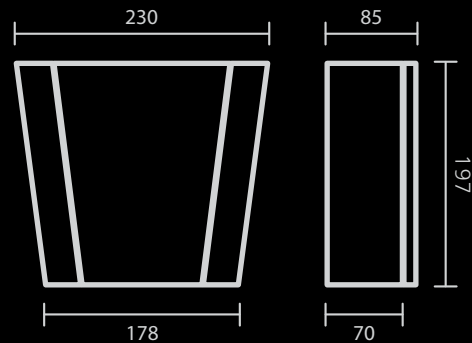
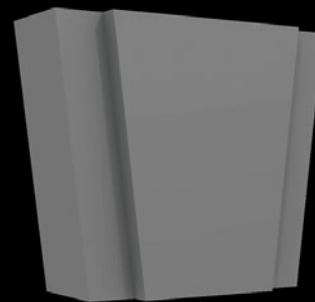

ZK-002

Композитный материал (стекловолокно) – современный материал, нашедший свое применение при изготовлении различных фасадных элементов и отделки с их помощью фасадов общественных зданий и частных домов. Инновационный армирующий материал, позволяет создавать легкие и прочные изделия без ограничения габаритов и сложностей конструкции.

Фасадные элементы и декор из композитного материала обладают уникальными физическими и потребительскими свойствами по сравнению с аналогами из бетона, гипса, полиуретана и пенополистирола (пенопласта):

- Высокая прочность — предел прочности композитного материала — 1700 МПа, алюминия — 440 МПа, полистирола марки ПСБ-С25 Ф (для фасадных изделий) — 0,2 МПа;
- Легкость — удельный вес стеклокомпозита составляет 1,1 г/см³, бетона — 2,2 г/см³, песчаника — 2,4 г/см³;
- Влагонепроницаемость — благодаря использованию полиэфирных смол композитный материал не впитывает влагу;
- Стойкость к деформации — готовые изделия из композитных материалов не трескаются и не меняют геометрию профиля и размеров в любых климатических условиях при перепадах температур от -50 °С до + 50 °С на протяжении всего срока службы;

- Долговечность — срок службы изделий из композитных материалов с применением стекловолокна не ограничен;
- Устойчивость к ультрафиолету — элементы фасадного декора не меняют цвет и форму при воздействии прямых солнечных лучей;
- Стойкость к коррозии — композитный материал не подвержен коррозии и не требует специальной антикоррозийной обработки;
- Негорючесть — изделия из стекловолокна не поддерживают самостоятельного горения, являются трудновоспламеняемыми, а при пожаре не образуют дым и не выделяют токсичные вещества;
- Отсутствие необходимости покраски и ухода — смонтированные фасадные элементы не нуждаются в покраске и уходе на протяжении всего срока службы, т.к. сохраняют свой первоначальный внешний вид благодаря специальным добавкам, входящим в их состав.

Фасадные элементы из композитных материалов, производимые компанией Декорус могут быть выполнены в любом цвете по желанию заказчика путем добавления различных пигментов.

Толщина стенки фасадных элементов составляет около 3-6 мм, а средняя масса 1 м² находится в пределах от 5 до 7 кг.



Монтажно-реставрационная смесь «DECORUS» предназначена для работ с изделиями из композитных материалов.

- Монтажно-реставрационную смесь необходимо использовать в сочетании с отвердителем «DECORUS» путем их смешивания.
- Работы с монтажно-реставрационной смесью необходимо производить при температуре окружающего воздуха не ниже +5 °С.

- Перед смешиванием компонентов следует определить необходимое количество готового состава исходя из его расхода: 4 кг готового состава на 1 м² поверхности.
- Время кристаллизации готового состава зависит от температуры окружающего воздуха:

Температура воздуха	Время кристаллизации
+15 °С	30-40 мин.
+25 °С	15-20 мин.

- Для приготовления готового состава необходимо добавить отвердитель в монтажно-реставрационную смесь в пропорции 1 к 200:

Компонент	Количество
Отвердитель	5 мл
Смесь	1000 г

При увеличении количества отвердителя — уменьшается время кристаллизации готового состава.

- Смешивание компонентов для приготовления готового состава

необходимо производить в отдельной таре. При смешивании не рекомендуется использовать деревянные инструменты!

- Компоненты необходимо тщательно перемешать до образования гомогенной массы без пузырьков воздуха и посторонних включений.
- Склеиваемые поверхности очистить от пыли.
- Готовый состав наносить на поверхность шпателем.
- После нанесения готового состава на поверхности – плотно прижать их друг к другу на 1 минуту.
- Излишки состава удалить шпателем в течение 10-15 мин.
- После кристаллизации состава изделия обработать наждачной бумагой №10 (зернистость P120, P100).
- Время полного высыхания готового состава — 16 часов.

Стол декоративный

Вес: 31,0 кг

Различные варианты окраски:

● белый ● серебро ● бронза

Столешница

Диаметр — 1200 мм

Толщина стекла — 10 мм

Стекло — прозрачное, закаленное
со шлифованной кромкой

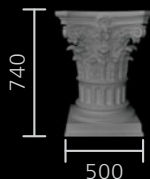

Вы можете заказать изготовление декоративных столов с нанесением любых изображений и логотипов путем матирования, алмазной или лазерной гравировки, а также ультрафиолетовой печати.

По желанию заказчика возможно изготовление изделий по образцам, эскизам или фотографиям. Для наиболее точного исполнения заказа необходимо иметь фотографии или эскизы в разных проекциях и ракурсах, чтобы профессиональные художники и скульпторы смогли воспроизвести особенности и детали оригинального изделия.



Продукция коллекции Decorus выпускается в России на территории Московской области.

При изготовлении изделий используются самые качественные и инновационные отечественные и зарубежные компоненты:

- Полиэфирная смола — производство Великобритания.
- Стеклоткань — Польша.
- Мраморная мука — Россия.
- Доломитовая мука — Россия.
- Волластонит — Германия.
- Пигменты — Великобритания.
- Внешний слой: акриловая фасадная краска — производство Финляндия, Германия.

Для каждого нового изделия художник создает эскиз на бумаге, затем скульптор изготавливает модель для производства формы, в которой и рождаются шедевры.

Финальная покраска и лакировка изделий производится в специальной покрасочной камере, оснащенной воздушными фильтрами, которые защищают продукцию от мельчайшей пыли.

Благодаря технологии каталитического хромирования, на изделия коллекции Decorus можно нанести специальное металлизированное покрытие различных цветов: золото, бронза, латунь, никель и другие. Метод металлизации позволяет повысить прочностные и физико-химические характеристики поверхности декоративных элементов коллекции Decorus, а также придать им привлекательный внешний вид.

За каждым изделием стоит скрупулезная работа профессионалов, а над некоторыми из них трудятся сразу несколько человек: художники, скульпторы, дизайнеры, мастера. Таким образом, в каждом изделии Decorus есть частичка души многих талантливых людей.

Все это — ради высокого качества изделий, которое смогли по достоинству оценить заказчики!

Гарантия на продукцию Decorus составляет 12 месяцев.

