



MAUNFELD

ТЕХНИКА НОВОГО ВРЕМЕНИ

RU

ПОДРОБНАЯ ИНСТРУКЦИЯ

ПО ЭКСПЛУАТАЦИИ ЭЛЕКТРИЧЕСКОГО
ВСТРАИВАЕМОГО КОМПАКТНОГО
ДУХОВОГО ШКАФА

**МСМО5013MDGB; МСМО5013MDGW;
МСМО5013MDS; МСМО5013MDXX**



Ver.01

www.maunfeld.ru

БЛАГОДАРИМ ВАС

за доверие и поздравляем с приобретением нового прибора.

Для более удобного и простого использования изделия, мы подготовили подробную инструкцию по эксплуатации. Она поможет вам быстрее познакомиться с новым изделием.

Данное руководство содержит важную информацию по безопасной установке, использованию вашего изделия и уходу за ним, а также необходимые предупреждения, которые позволят вам извлечь максимальную пользу из изделия.

Храните данное руководство в надежном и удобном месте с тем, чтобы пользоваться им при необходимости.

Инструкцию по эксплуатации Вы также можете найти на нашем сайте:

www.maunfeld.ru

СОДЕРЖАНИЕ

MAUNFELD

стр.5 МЕРЫ БЕЗОПАСНОСТИ

стр.6 ТЕХНИЧЕСКИЕ ДАННЫЕ

стр.8 УСТАНОВКА ПРИБОРА

стр.14 ПАНЕЛЬ УПРАВЛЕНИЯ

стр.18 АКСЕССУАРЫ

стр.20 ПЕРЕД ПЕРВЫМ ВКЛЮЧЕНИЕМ

стр.22 ИСПОЛЬЗОВАНИЕ ПРИБОРА

стр.28 ЧИСТКА И УХОД

стр.30 УСТРАНЕНИЕ НЕПОЛАДОК

стр.32 УСЛОВИЯ ГАРАНТИЙНОГО ОБСЛУЖИВАНИЯ

стр.33 ТЕХНИЧЕСКОЕ ОБСЛУЖИВАНИЕ

стр.34 СЕРВИСНОЕ ОБСЛУЖИВАНИЕ

стр.35 ИНФОРМАЦИЯ ОТ ПРОИЗВОДИТЕЛЯ

**МЕРЫ
БЕЗОПАСНОСТИ**

**ТЕХНИЧЕСКИЕ
ДАННЫЕ**

**УСТАНОВКА
ПРИБОРА**

**ОПИСАНИЕ
ПРИБОРА**

**ИСПОЛЬЗОВАНИЕ
ПРИБОРА**

**ТЕХНИЧЕСКОЕ
ОБСЛУЖИВАНИЕ**

МАУНФЕЛД

МЕРЫ БЕЗОПАСНОСТИ

ВНИМАТЕЛЬНО ОЗНАКОМЬТЕСЬ С ИНСТРУКЦИЕЙ И СОХРАНИТЕ ЕЕ ДЛЯ ДАЛЬНЕЙШЕГО ИСПОЛЬЗОВАНИЯ!

Чтобы снизить риск возгорания, поражения электрическим током, травм людей при использовании вашего прибора, соблюдайте основные меры предосторожности, в том числе следующие:

- Данное устройство может использоваться детьми в возрасте от 8 лет и старше, а также лицами с ограниченными физическими, сенсорными или умственными способностями или отсутствием опыта и знаний, если они были проинструктированы относительно безопасного использования устройства и понимают связанные с этим опасности. Дети не должны играть с прибором. Уборка и техническое обслуживание не должны производиться детьми без присмотра.
- Внимательно прочтите инструкцию и следуйте мерам безопасности.
- Если шнур питания поврежден, он должен быть заменен квалифицированными лицами, сотрудником сервисного центра во избежание опасности удара электротоком.
- При нагревании пищи в пластиковых или бумажных контейнерах следите за духовкой из-за возможности возгорания.
- Если заметили дым, то выключите печь и держите её дверцу закрытой, чтобы погасить возникшее пламя.
- Этот прибор предназначен для использования в домашнем хозяйстве и аналогичных областях применения, таких как:
 - кухонные зоны персонала в магазинах, офисах и других рабочих местах;
 - клиентами в гостиницах, мотелях и других жилых помещениях;
 - фермерские дома.
- Нельзя очищать прибор пароочистителем.
- Перед заменой лампы внутреннего освещения, убедитесь, что прибор выключен, чтобы избежать поражения электрическим током.

- Прибор и его доступные части нагреваются во время использования. Следует соблюдать осторожность, чтобы не прикасаться к нагревательным элементам и не обжечься. Маленьких детей следует держать подальше от них.
- Не используйте жесткие абразивные чистящие средства или острые металлические скребки для очистки стекла дверцы духовки, так как они могут поцарапать поверхность, что может привести к разбитию стекла.
- Прибор предназначен для встраивания в кухонную мебель.
- При перемещении духовки не держите ее за ручку дверцы, ручка может легко отломаться.
- Не используйте бумажные стаканчики и пластиковые контейнеры с термостойкостью ниже 120 градусов. Можно использовать стеклянную, керамическую и нержавеющую посуду.
- При использовании одноразовых контейнеров из пластика, бумаги или других материалов, необходимо пристальное внимание за процессом приготовления.
- Держите уплотнители дверцы всегда чистыми.
- Несоблюдение требований по поддержанию духового шкафа в чистом состоянии может привести к ухудшению качества поверхности, что может отрицательно сказаться на сроке службы прибора и, возможно, привести к возникновению опасной ситуации.
- Не храните еду или другие вещи внутри духового шкафа на тот случай, если она будет случайно включена.

- Если Вы устанавливаете данное изделие с оборудованием класса I, то должны помнить, что оно имеет основную изоляцию, обеспечивающую защитное заземление и защиту от короткого замыкания, но проводимые доступные части соединены с защитным заземляющим проводом таким образом, что электропроводящие части не реагируют в случае повреждения основной изоляции.
- Следует использовать оборудования класса II (используется в жилых помещениях), т.к. оно обеспечивает полное защитное заземление и защиту от короткого замыкания.



ТЕХНИЧЕСКИЕ ДАННЫЕ

РАСШИФРОВКА АББРЕВИАТУР

W – WHITE – БЕЛЫЙ

B – BLACK – ЧЕРНЫЙ

S – SILVER – НЕРЖАВЕЮЩАЯ СТАЛЬ

G – GLASS – СТЕКЛО

D – ДИСПЛЕЙ

M – МЕХАНИЧЕСКОЕ УПРАВЛЕНИЕ

S – СЕНСОРНОЕ УПРАВЛЕНИЕ

50 – ЛИТРАЖ

MCMO5013MDGB

13 – КОЛИЧЕСТВО РЕЖИМОВ

O – OVEN – ДУХОВОЙ ШКАФ

CM – COMPACT – КОМПАКТНЫЙ

M – ОБОЗНАЧЕНИЕ ПРОИЗВОДСТВЕННОЙ ПЛОЩАДКИ

ХАРАКТЕРИСТИКИ	MCMO5013MDGB; MCMO5013MDGW; MCMO5013MDS; MCMO5013MDXX
НОМИНАЛЬНОЕ НАПРЯЖЕНИЕ	230 В, 50 Гц
МОЩНОСТЬ КОНВЕКЦИИ	1700 Вт
МОЩНОСТЬ НИЖНЕГО НАГРЕВА	1000 Вт
МОЩНОСТЬ ВЕРХНЕГО НАГРЕВА	1300 Вт
ПОЛНАЯ ПОТРЕБЛЯЕМАЯ МОЩНОСТЬ	3000 Вт
НОМИНАЛЬНЫЙ ТОК	16 А
ОБЪЕМ ДУХОВОГО ШКАФА	50 л
ВНЕШНИЕ РАЗМЕРЫ (ШxГxВ)	594x565x454 мм
ВЕС НЕТТО	27,3 кг

ЭКОЛОГИЧЕСКОЕ ПРЕДУПРЕЖДЕНИЕ

После установки прибора, пожалуйста, выбрасывайте упаковочный материал, принимая во внимание условия безопасности и охраны окружающей среды. Для повторного использования выброшенного упаковочного материала, выбрасывайте его в специально предусмотренные мусороприемники, в зависимости от особенностей мусора (фольга, картон, пенопласт). Прежде чем выбросить в мусор какой-либо электрический прибор, отрежьте его кабель, чтобы предотвратить использование этого прибора другими.



ПРЕДУПРЕЖДЕНИЯ ПО МОНТАЖУ

1. Этот прибор предназначен только для полностью оборудованной кухни.
2. Этот прибор не предназначен для использования в качестве настольного прибора.
3. Встроенный шкаф не должен иметь задней стенки за прибором.
4. Между стеной и основанием или задней панелью данного прибора должен поддерживаться зазор не менее 45 мм.
5. Встроенный шкаф должен иметь вентиляционное отверстие 250 см спереди. Чтобы добиться этого установите вентиляционную решетку в панели.
6. Вентиляционные отверстия и воздухозаборники не должны быть закрыты.
7. Безопасная эксплуатация данного прибора может быть гарантирована только в том случае, если он был установлен в соответствии с настоящей инструкции по установке.
8. Специалист по монтажу несет ответственность за любой ущерб, возникший в результате неправильной установки.
9. Место, в которое устанавливается прибор, должно быть термостойким до 90 ° C.

УСТАНОВКА ПРИБОРА

ВСТРАИВАНИЕ ДУХОВОГО ШКАФА

Вентиляционные отверстия

сзади, мин 250 cm^2



Задняя
открытая панель

Площадь вентиляции
в основании мин. 250 cm^2

УСТАНОВКА ПРИБОРА

ВСТРАИВАНИЕ ДУХОВОГО ШКАФА

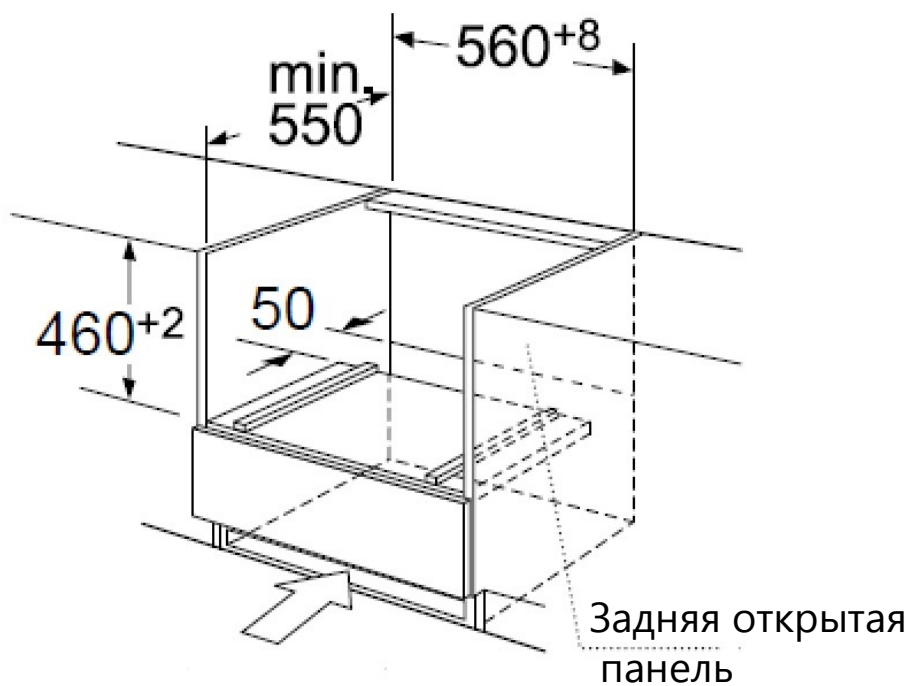

Вентиляционное
отверстие $\text{min. } 250 \text{ cm}^2$

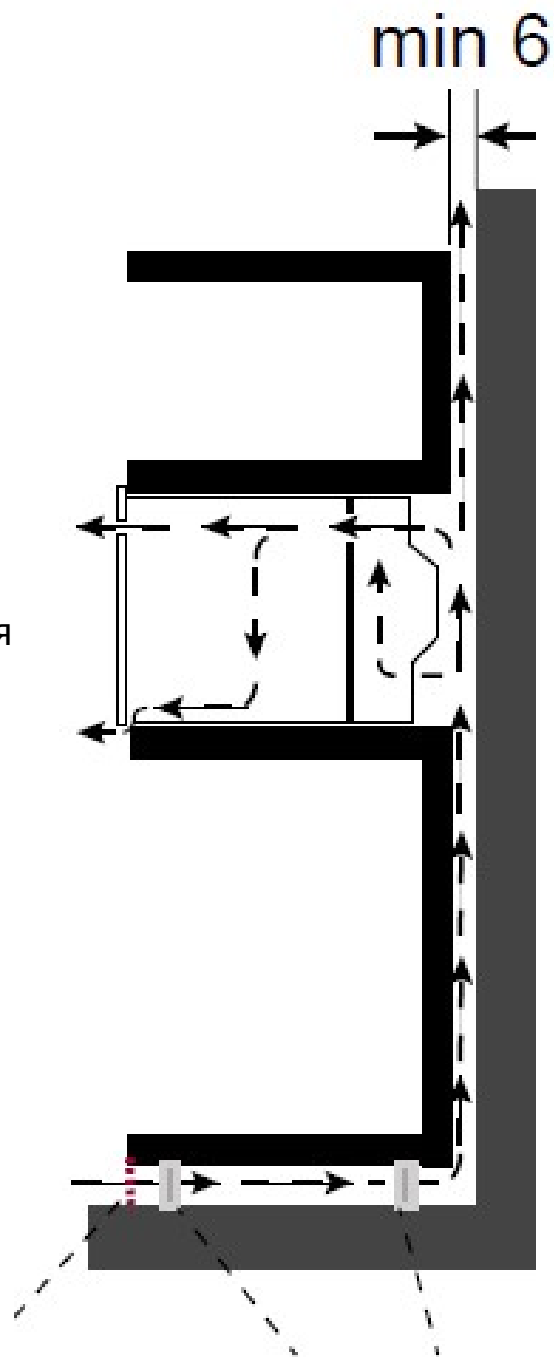

Вентиляционная
решетка

Ножки шкафа

ЭЛЕКТРИЧЕСКОЕ ПОДКЛЮЧЕНИЕ

- Прибор оснащен вилкой и должен быть подключен только к правильно установленной заземленной розетке.
- Только квалифицированный электрик, который принимает во внимание соответствующие правила, может установить розетку или заменить соединительный кабель.
- Если после установки штекер больше не доступен, то на стороне установки должен быть установлен многополюсный изолирующий выключатель с контактным зазором не менее 3 мм. Защита контактов должна быть обеспечена установкой.

УСТАНОВКА ПРИБОРА

ШАГИ ПО УСТАНОВКЕ

- Задняя панель корпуса встраиваемого духового шкафа не должна быть закрыта задней стенкой кухонной мебели.
- Оставьте достаточное расстояние и вокруг прибора (см. схему встраивания).
- Аккуратно установите прибор внутри отсека для встраивания, проверьте, что он расположен по центру.
- Откройте дверцу прибора и закрепите прибор винтами, входящими в комплект (см. картинку), не перегибайте соединительный кабель.
- Не закрывайте необходимые для вентиляции промежутки между нишей для встраивания и духовым шкафом.
- Вставьте изделие в шкаф, разместив по центру и закрепите винтами.

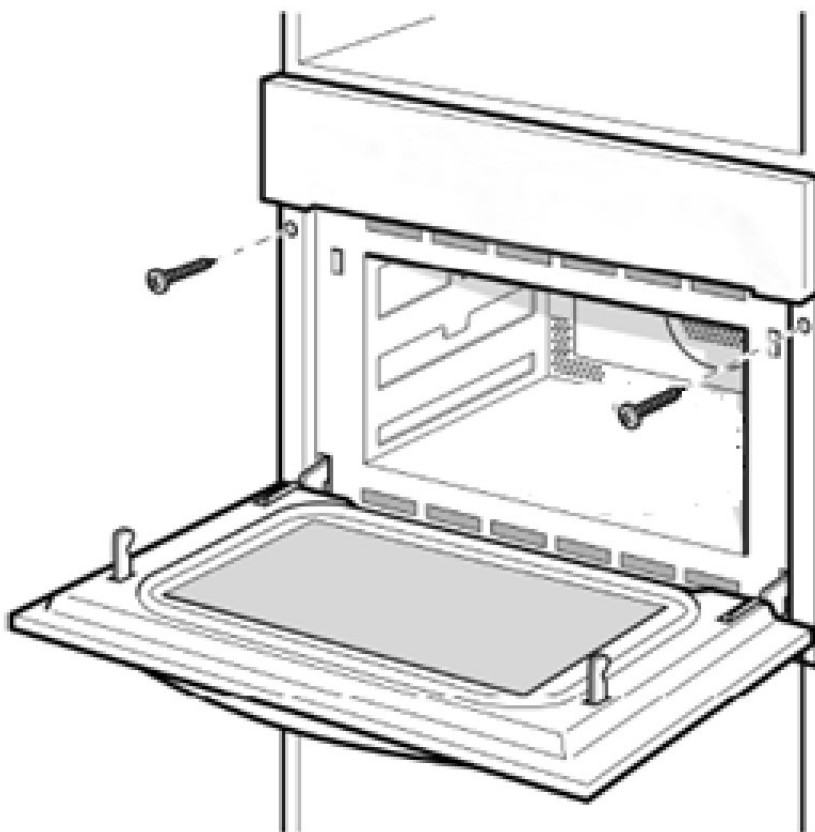
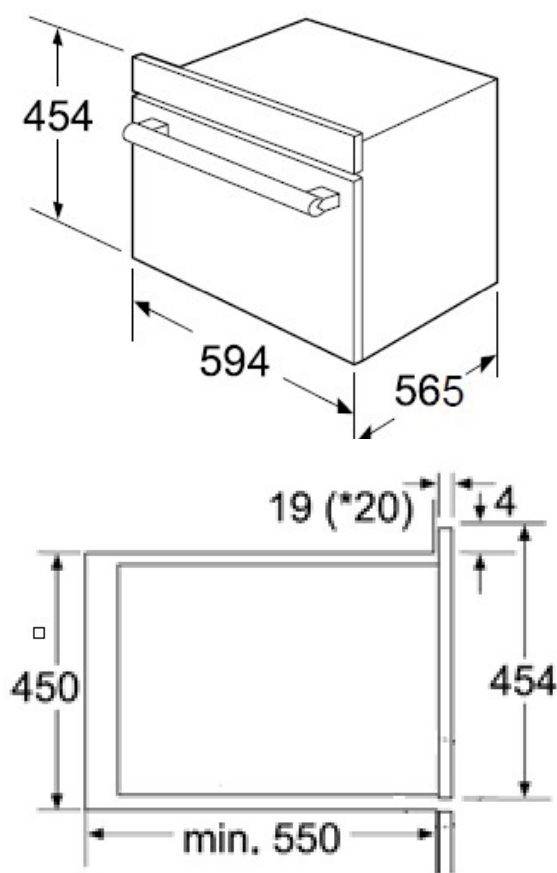



УСТАНОВКА ПРИБОРА

ШАГИ ПО УСТАНОВКЕ

- Полностью вставьте прибор и центрируйте его.
- Не перегибайте соединительный кабель.
- Закрепите прибор.
- Зазор между рабочей поверхностью и прибором не должен закрываться дополнительными рейками.









Внимание! Открытые поверхности прибора могут быть горячими во время эксплуатации.

ПАНЕЛЬ УПРАВЛЕНИЯ

Сенсорные клавиши используются для настройки различных дополнительных функций. На дисплее вы можете увидеть или прочитать заданные значения.









Сенсорные клавиши и дисплей





Символы	Функции
	Отменить
	Кухонный Таймер/ Замок от детей
	Предварительные установки
	Предварительный нагрев
	Часы
	Температура
	Подсветка
	Старт \ Стоп

ПАНЕЛЬ УПРАВЛЕНИЯ

ФУНКЦИИ И ДИСПЛЕЙ

Используйте функциональную ручку (левую ручку), чтобы установить тип нагрева









Функции	Использование
 Обычный	Верхний и нижний нагревательные элементы работают вместе, чтобы обеспечить обычное приготовление пищи. Духовку нужно предварительно разогреть до нужной температуры, идеально подходит для медленного приготовления блюд, таких как запеканки и тушеные блюда.
 Конвекция	Для выпечки на нескольких уровнях (например, противни с шоколадным печеньем).
 ЭКО-Конвекция	ЭКО-режим оптимизирует процесс приготовления пищи при наибольшей энергоэффективности, снижая потребление энергии.
 Обычный нагрев + обдув горячим воздухом	Удобный и быстрый режим, до 4 блюд можно готовить одновременно на разных полках без смешения вкуса и запаха.
 Гриль	Наилучшие результаты можно получить при использовании верхней полки для мелких предметов и нижней полки для более крупных предметов
 Двойной Гриль + обдув горячим воздухом	Для запекания блюд и приготовления жареных овощей.

Функции	Использование
 Двойной гриль	Внутренний двойной гриль и внешний верхний элемент работают одновременно, давая быстрый и равномерный нагрев для образования румяной корочки.
 Пицца	Пицца отлично готовится с экстра-нагревом как снизу, так и с боков духовки, гарантируя, что основа пиццы будет хрустящей.
 Нижний нагревательный элемент	Идеально подходит для медленного приготовления таких блюд, как запеканки, тушеные блюда.
 Размораживание	Циркуляция воздуха при комнатной температуре позволяет быстрее оттаивать замороженным продуктам (без использования какого-либо тепла)
 Приготовление теста	Эта функция обеспечивает теплую среду, идеально подходящую для приготовления дрожжевого теста, одновременно улучшая текстуру и качество кондитерских изделий, таких как торты и хлеб

ПАНЕЛЬ УПРАВЛЕНИЯ

НАСТРОЙКА ПАРАМЕТРОВ

Используйте ручку параметров (правая ручка) для установки параметров.

Параметры	Функции
	Выберите температуру приготовления. (°C).
	 : 100-235  : 100-250
	 : 50-250  : 100-235
	 <small>ECO</small> : 150-200  : 50-250
Температура	 : 50-235  : 50-235
	 : 100-235  : 30-45
Время	Выберите время приготовления.

ОХЛАЖДАЮЩИЙ ВЕНТИЛЯТОР

В вашем приборе установлен вентилятор охлаждения. Вентилятор охлаждения включается во время работы. Горячий воздух выходит над дверью. Охлаждающий вентилятор продолжает работать в течение определенного времени после работы.

Осторожно! Не закрывайте вентиляционные щели. В противном случае, прибор будет перегрет.

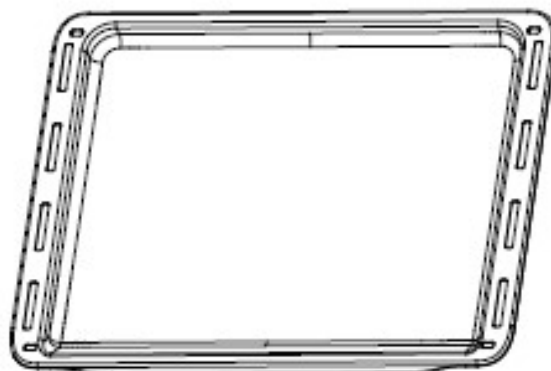
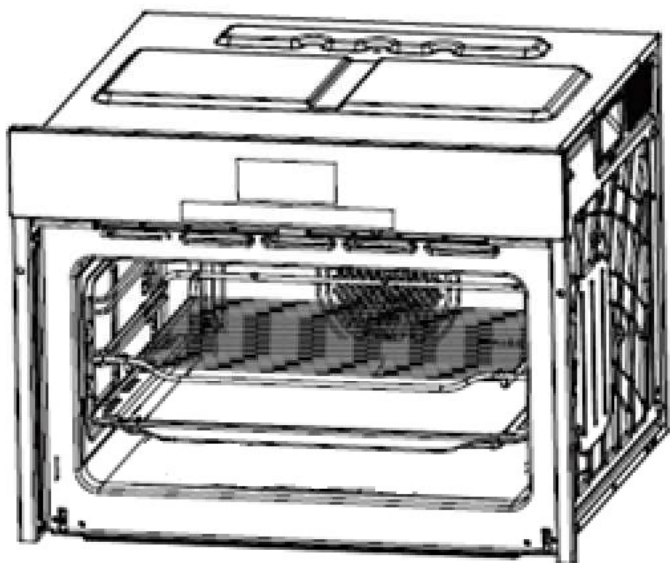

Противень

Для приготовления рулета, коржей для торта, жарки целых цыплят. Чтобы обеспечить наилучший эффект приготовления, противень следует поместить в нижнюю часть боковых направляющих, как показано на рисунках ниже, противень следует задвигать вдоль нижних направляющих.

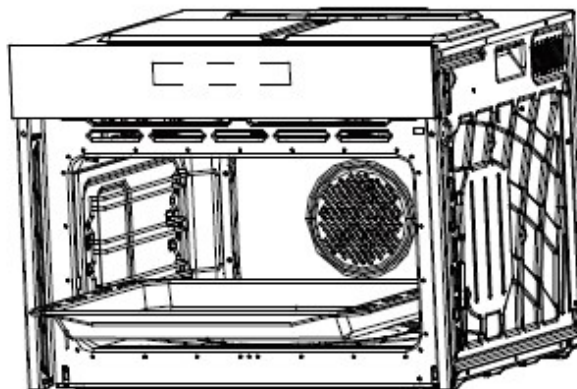
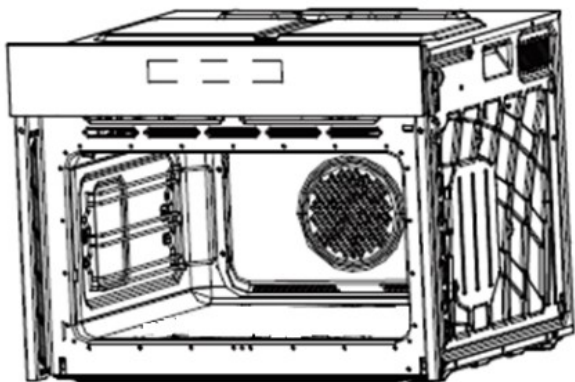

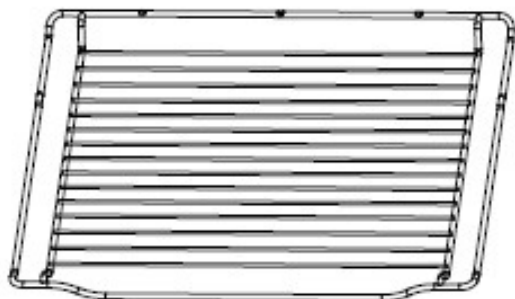

Решетка для гриля

Для жарки на гриле, например, стейков, сосисок и для поджаривания хлеба. Чтобы обеспечить наилучший эффект приготовления, противень должен быть помещен в нижнюю часть боковых направляющих, как показано на рисунках ниже, противень должен быть задвинут вдоль средних направляющих.

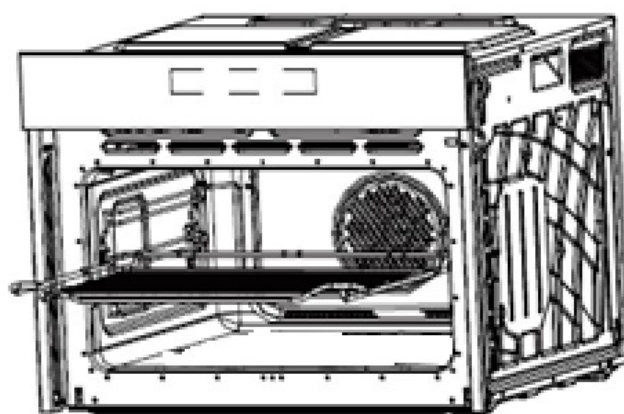
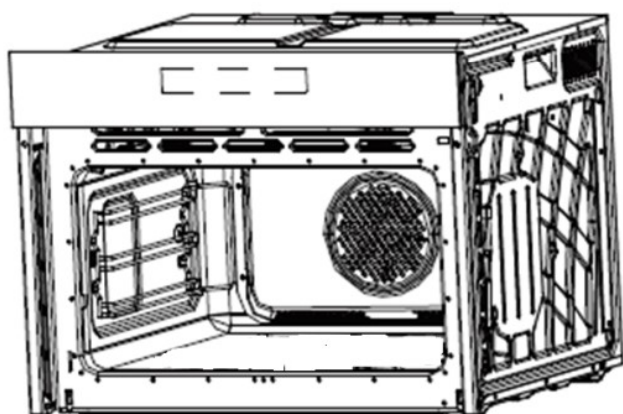

РУЧКИ УПРАВЛЕНИЯ

В моделях с утапливаемыми ручками настройка может осуществляться только когда ручка в положении «выдвинуто».

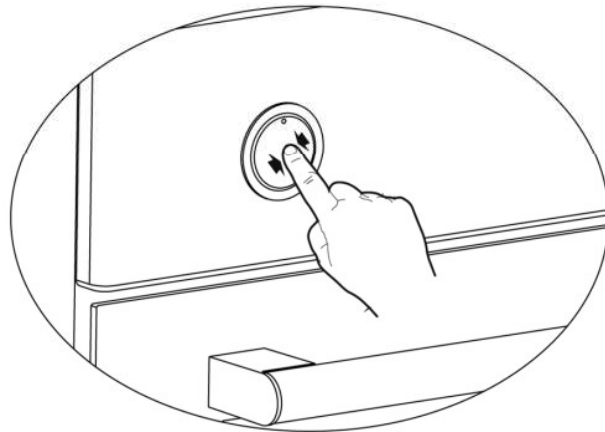

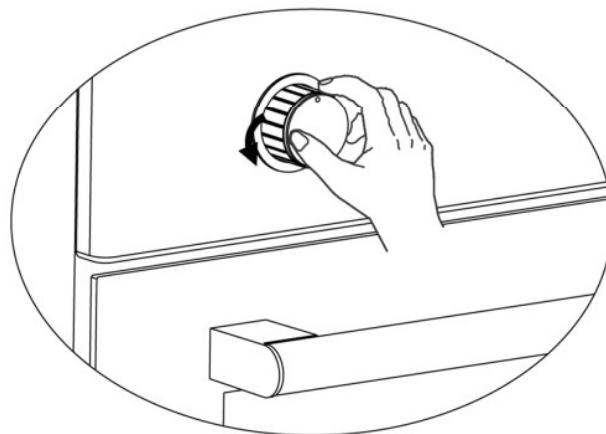

Нажмите и отпустите ручку, чтобы она выдвинулась, как показано на рисунке.



Когда ручка выдвинута вперед, можно осуществлять необходимые настройки поворотами влево или вправо.

УСТАНОВКА ЧАСОВ



- В режиме ожидания нажмите клавишу  , чтобы войти в режим настройки часов. На дисплее появятся "00:00" и цифры часов начнут мигать.
- Поверните ручку параметра, чтобы установить часовые цифры. Время ввода должно быть в пределах 0 -- 23.
- Нажмите  , чтобы подтвердить, минутные цифры начнут мигать.
- Поверните ручку параметра, чтобы установить минутные цифры. Время ввода должно быть в пределах 0 -- 59.
- Нажмите  , чтобы закончить настройку часов, «:» станет мигать.

Время установлено, и прибор перейдет в режим ожидания.



ЗАЩИТА ОТ ДЕТЕЙ

- Духовка имеет защитный замок от детей, чтобы дети не могли случайно включить ее.
- Духовка не будет реагировать ни на какие настройки.
- Таймер и часы могут быть установлены при включенном замке от детей.

Включение защиты от детей:

В режиме ожидания нажмите и удерживайте клавишу  в течение приблизительно 3 секунды. Раздастся длинный звуковой сигнал, и на дисплее появится символ  . Активируется защита от детей.

Выключение защиты от детей.

В заблокированном состоянии нажмите и удерживайте  кнопку в течение приблизительно 3 секунды. Раздастся длинный звуковой сигнал, и символ  погаснет на дисплее. Защита от детей отключена.



ЧИСТКА АКСЕССУАРОВ

Прежде чем использовать аксессуары в первый раз, необходимо тщательно помыть их горячей мыльной водой и мягкой салфеткой для мытья посуды.

РАЗОГРЕВ ДУХОВОГО ШКАФА

Чтобы избавиться от запаха нового духового шкафа надо:

- Убедитесь, что в духовом шкафу не осталось остатков упаковки.
- Установите на один час программу с конвекцией при температуре 250 °С
- Закройте дверцу духового шкафа



- В состоянии ожидания поверните ручку параметров несколько раз до тех пор, пока не загорится  свет. И будет отображаться температура конвекции по умолчанию.
- Поверните ручку параметра, чтобы установить температуру 250° С.
- Нажмите  , чтобы войти в режим настройки времени приготовления. " 00:00 " начнут мигать.
- Поверните ручку параметра, чтобы установить время приготовления на 60 минут.
- Нажмите на кнопку  , и духовой шкаф начнет работать.

УСТАНОВКА ДУХОВКИ

Существует несколько способов, которыми вы можете настроить свою духовку. Здесь мы объясним, как вы можете выбрать желаемый тип нагрева, температуру или настройку гриля. Вы также можете выбрать время приготовления в духовке для ваших блюда.



УСТАНОВКА ТИПА НАГРЕВА И ТЕМПЕРАТУРЫ

Пример:  Гриль при температуре 200 °C в течение 25 минут.

- В режиме ожидания несколько раз поверните ручку параметров до появления  света. По умолчанию будет отображаться температура гриля.
- Поверните ручку параметров, чтобы установить температуру на 200° C.
- Нажмите  , чтобы войти в режим настройки времени приготовления. " 00:00 " начнет мигать.
- Поверните ручку параметров, чтобы установить время приготовления на 25 минут.
- Прикоснитесь к  . Печь начнет нагреваться.

Примечание: температура функции размораживания не регулируется.

ПРИОСТАНОВКА РАБОТЫ

- Нажмите клавишу  , чтобы приостановить работу. Затем нажмите клавишу  , чтобы продолжить работу.

УСТАНОВКА ДУХОВКИ

ИЗМЕНЕНИЕ ВРЕМЕНИ ПРИГОТОВЛЕНИЯ

Это можно сделать в любое время. Прикоснитесь к кнопке  .
Поверните ручку параметра, чтобы изменить время приготовления.

ИЗМЕНЕНИЕ ТЕМПЕРАТУРЫ



Это можно сделать в любое время.
Поверните ручку параметра, чтобы установить температуру.





ОТМЕНА ОПЕРАЦИИ

Это можно сделать в любое время.
Прикоснитесь к  , чтобы войти в состояние ожидания.

БЫСТРЫЙ ПРЕДВАРИТЕЛЬНЫЙ НАГРЕВ



При быстром предварительном нагреве ваша духовка, особенно быстро достигает заданной температуры. Быстрый предварительный нагрев доступен для следующих режимов

-  Обычный
-  Конвекция
-  Конвекция + Вентилятор
-  Гриль

-  Двойной гриль+ Вентилятор
-  Двойной гриль
-  Пицца
-  Нижний нагревательный элемент

Чтобы обеспечить наилучший результат приготовления, кладите пищу в духовой шкаф только после завершения фазы предварительного нагрева.



УСТАНОВКА ДУХОВКИ

- Установите тип нагрева и температуру.
- Прикоснитесь к клавише .
- На дисплее загорится символ .
- Печь начнет нагреваться.

Процесс предварительного нагрева завершен:

- Зазвучит сигнал. Символ  на дисплее продолжает мигать. Поставьте блюдо в духовку.

Отмена быстрого предварительного нагрева:





- Во время установки функции быстрого предварительного нагрева нажмите клавишу,  чтобы отменить эту функцию.
- Во время быстрого предварительного нагрева коснитесь кнопки  и отмените функцию.

Примечание:

- Функция быстрого предварительного нагрева работает только в том случае, если вы уже выбрали один из вышеперечисленных режимов, и температура установки должна превышать 100°C.
- Когда раздастся звуковой сигнал, и замигает значок предварительного нагрева, можно поместить блюдо для приготовления

НАСТРОЙКА ПРЕДУСТАНОВЛЕННОГО РЕЖИМА ПРИГОТОВЛЕНИЯ ПИЩИ

Прибор можно запрограммировать на заданное время окончания приготовления и его продолжительность.

- В режиме ожидания нажмите клавишу . На дисплее загорится символ  и замигают цифры часов.
- Поверните ручку параметра, чтобы установить часовые цифры. Время ввода должно быть в пределах 0 -- 23.
- Нажмите , чтобы подтвердить, минутные цифры начнут мигать.
- Поверните ручку параметров, чтобы установить минутные цифры. Время ввода должно быть в пределах 0 -- 59.
- Нажмите , чтобы завершить настройку заданного времени.
- Установите тип нагрева и температуру
- Нажмите , чтобы завершить настройку.

Прозвучит звуковой сигнал, и начнется процесс приготовления.

Примечание:

- Часы должны быть установлены перед установкой предустановленного режима приготовления пищи.
- Подогрев не может быть установлен в процессе создания предварительно установленных программ приготовления пищи.
- Кухонный таймер не может быть установлен после предварительно установленной настройки приготовления.

НАСТРОЙКА ПАРАМЕТРОВ ВРЕМЕНИ

В вашей духовке есть различные варианты настройки времени. Вы можете использовать меню и переключаться между отдельными функциями. Параметр настройки времени, который уже был установлен, можно изменить непосредственно с помощью ручки параметров.



УСТАНОВКА ВРЕМЕНИ ПРИГОТОВЛЕНИЯ

Время приготовления пищи можно установить на духовке. По истечении времени приготовления духовка автоматически выключается. Это означает, что вам не придется прерывать другие занятия, чтобы выключить духовку. Время приготовления не может быть случайно увеличено. Время приготовления отсчитывается на дисплее.

Когда время приготовления прошло, зазвучит звуковой сигнал. Духовой шкаф перестанет нагреваться.

УСТАНОВКА ТАЙМЕРА

Вы можете использовать таймер в качестве кухонного таймера. Он работает независимо от духовки. Таймер имеет свой собственный звуковой сигнал.

- В режиме ожидания, нажмите клавишу  , чтобы ввести кухонный таймер.
- "00:00мин" начнет мигать на дисплее.
- Поверните ручку параметров  , чтобы установить время таймера.
- Нажмите клавишу  , чтобы запустить таймер..

УХОД ЗА ДУХОВЫМ ШКАФОМ

При тщательном уходе и своевременной чистке, ваша компактная печь сохранит свой внешний вид и останется в хорошем состоянии. Здесь мы объясним, как правильно ухаживать за прибором и чистить его.

1. Не используйте очистители высокого давления или пароочистители. Проникающая влага может привести к поражению электрическим током.
2. Никогда не чистите прибор сразу после выключения. Дайте прибору остыть.

Очищающие средства:

Чтобы убедиться, что различные поверхности не повреждены неподходящим чистящим средством, соблюдайте информацию, приведенную в таблице.

Не используйте :

- абразивные чистящие средства,
- металлические или стеклянные скребки для очистки стекла в дверце прибора или для очистки дверного уплотнения,
- жесткие чистящие губки,
- чистящие средства с высокой концентрацией спирта.

Перед началом чистки тщательно вымойте новые губки или салфетки. Перед началом использованием прибора дайте всем поверхностям тщательно высохнуть.

ЧИСТКА И УХОД

УХОД ЗА ДУХОВЫМ ШКАФОМ

Область	Очищающие средства
Лицевая часть	С горячей мыльной водой протрите чистой кухонной тряпкой и высушите мягкой тканью. Не используйте для чистки средство для стеклоочистителя, металлические или стеклянные скребки.
Лицевая часть с нержавеющей сталью	С горячей мыльной водой протрите чистой кухонной тряпкой и высушите мягкой тканью. Немедленно удалите остатки известкового налета, жира, крахмала. Под такими остатками может образоваться коррозия. Специальные чистящие средства для чистки нержавеющей стали можно купить в специализированных магазинах. Не используйте для чистки средство для стеклоочистителя, металлические или стеклянные скребки.
Внутренняя часть духового шкафа	С горячей мыльной водой или раствором уксуса протрите чистой кухонной тряпкой и высушите мягкой тканью.. Если печь очень грязная: не используйте спрей для духовки или другие агрессивные чистящие средства для духовки или абразивные материалы. Чистящие средства, грубые губки и чистящие средства для кастрюль также не подходят. Эти предметы царапают поверхность. Дайте внутренним поверхностям тщательно высохнуть
Хромированные направляющие	С горячей мыльной водой очистите с помощью чистящего средства из нержавеющей стали или почистите в посудомоечной машине.
Дверная панель	Можно использовать стеклоочиститель, Протрите тряпкой. Не используйте скребок для стекла
Панель управления	Очищайте её мягкой мокрой тряпкой. Не используйте абразивные чистящие средства или распылители.
Дверные уплотнители	С горячей мыльной водой протрите чистой кухонной тряпкой и высушите мягкой тканью. Не используйте для чистки средство для стеклоочистителя, металлические или стеклянные скребки.

УСТРАНЕНИЕ НЕПОЛАДОК

ПЕРЕД ЗВОНКОМ В СЕРВИСНУЮ СЛУЖБУ:

Неисправности часто имеют простые объяснения. Пожалуйста, обратитесь к таблице неисправностей, прежде чем звонить в послепродажное обслуживание.

Ремонт может быть осуществлен только высококвалифицированным инженером из авторизованного сервисного центра.

Важно: изделие предназначено только для использования в помещении.



УСТРАНЕНИЕ НЕПОЛАДОК

СИГНАЛИЗАЦИЯ ОБ ОШИБКАХ

ПРОБЛЕМЫ	ПРИЧИНЫ	РЕШЕНИЯ
1. Прибор не включается.	Шнур питания установлен не подключен.	Вставьте вилку в электро-розетку
	Отключено питание	Проверьте наличие электроэнергии на кухне).
	Неисправный автоматический выключатель.	Неисправный автоматический выключатель. Посмотрите в блок предохранителей и убедитесь, что автоматический выключатель прибора находится в рабочем состоянии.
2. Прибор не работает. На дисплее появляется знак 	Включен режим защиты от детей	Отключите защиту от детей (см. раздел: Детский замок).
3. Невозможно установить конкретный режим	Температура или комбинированная настройка для этого режима работы невозможны.	Выберите разрешенные настройки.
Ошибка E01	Активирована функция выключения теплового выключателя.	Позвоните в службу сервиса.
Ошибка E04	Активирована функция выключения теплового выключателя.	Позвоните в службу сервиса.
Ошибка E11	Панель управления мокрая.	Высушите панель
Ошибка E17	Быстрый разогрев не получился.	Позвоните в службу сервиса.

УСЛОВИЯ ГАРАНТИЙНОГО ОБСЛУЖИВАНИЯ

Гарантия не действительна в результате:

механических повреждений, загрязнений, переделок, конструкторских изменений, неправильной установки оборудования, неправильной эксплуатации оборудования, действий, связанных с неправильным содержанием и чисткой оборудования, аварий, стихийных бедствий, химического воздействия, атмосферных явлений (обесцвечивания и т.п.), неправильного хранения, ремонтов не гарантийными мастерскими. Все гарантийные требования будут отвергнуты. Так же, гарантия не принимается во внимание требований вследствие неправильных расчетов, которые возникли во время подбора технических параметров покупателем.

Официальный сайт производителя в России www.maunfeld.ru
Info@maunfeld.ru

Официальный сайт дистрибьютора в Республике Беларусь
www.maunfeld.by

Официальный сайт дистрибьютора в Казахстане www.maunfeld.kz

Производитель оставляет за собой право вносить изменения в конструкцию без уведомления покупателя!

Список сервисных центров находится на сайте www.maunfeld.ru в разделе «Покупателям».

ИНФОРМАЦИЯ О ТРАНСПОРТИРОВКЕ

- Храните оригинальную упаковку.
- Перевозите в оригинальной упаковке, придерживайтесь требований указательных знаков по транспортировке, имеющихся на упаковке.
- Если оригинальная упаковка отсутствует то примите меры, чтобы уберечь Ваш прибор от внешних ударов. Не кладите на него тяжести.
- При транспортировке держите или ставьте Ваш прибор параллельно полу (верхней частью кверху).

УТИЛИЗАЦИЯ

Упаковка изготовлена из экологически чистых материалов, которые можно без ущерба для окружающей среды подвергать переработке, складировать на специальных полигонах для хранения отходов и утилизировать. Упаковочные материалы имеют соответствующую маркировку.

Символ на изделии или его упаковке указывает, что оно не подлежит утилизации в качестве бытовых отходов. Изделие следует сдать в соответствующий пункт приема электронного и электрооборудования для последующей утилизации.

Соблюдая правила утилизации изделия, вы сможете предотвратить причинение ущерба окружающей среде и здоровью людей, который возможен вследствие неподобающего обращения с подобными отходами. За более подробной информацией об утилизации изделия просьба обращаться к местным властям, в службу по вывозу и утилизации отходов или в магазин, в котором вы приобрели изделие.



СЕРВИСНОЕ ОБСЛУЖИВАНИЕ ПОСЛЕ ПРОДАЖИ

Просим вас придерживаться следующих мер:

1. При покупке товара требуйте, чтобы продавец поставил свою отметку в гарантийном талоне.
2. Используйте свое изделие в соответствии с инструкциями по эксплуатации.
3. Если у Вас возникнут вопросы по изделию, Вы можете обратиться в пункты обслуживания по адресам, указанных в Вашем гарантийном талоне.
4. По окончании сервисных работ, не забудьте потребовать у сервисного специалиста отметку в гарантийном талоне.
5. Срок эксплуатации изделия составляет 10 лет (срок хранения запасных частей, которые необходимы для функционирования прибора).
6. Гарантийный срок указан в гарантийном талоне, который вложен с инструкцией по эксплуатации.

На всю электротехническую продукцию MAUNFELD распространяется действие Технического Регламента Таможенного Союза :

ТР ТС 004/2011 – «О безопасности низковольтного оборудования».

ТР ТС 020/2011 – «Электромагнитная совместимость технических средств».

ТР ЕАЭС 037/2016 – «Об ограничении применения опасных веществ в изделиях электротехники и радиоэлектроники».

ИНФОРМАЦИЯ ОТ ПРОИЗВОДИТЕЛЯ

Каждый духовой шкаф MAUNFELD имеет уникальный серийный номер.

Серийный номер указан на бирке, распложенной за дверцей духового шкафа.

Дата производства изделия указана в серийном номере изделия.

Серийный номер состоит из букв и цифр:

Пример:

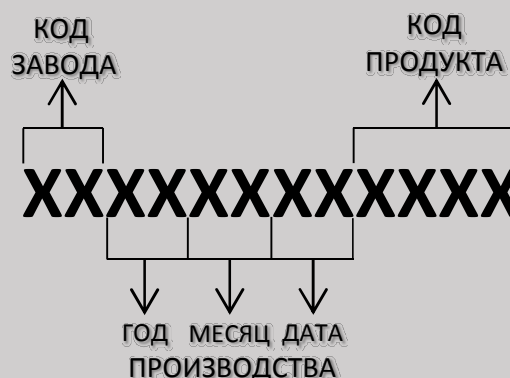

Торговая марка

MAUNFELD

Тип продукции.

Духовой шкаф

Модель.

MCMO5013MDGB; MCMO5013MDGW;
MCMO5013MDS; MCMO5013MDXX

Уполномоченное изготовителем лицо.

Импортер на территории Российской Федерации.

ООО «МАУНФЕЛД РУС»
123182, г. Москва, ул. Щукинская, д. 2,
эт. 1, пом. 170, каб. 1
www.maunfeld.ru
info@maunfeld.ru
Тел.+ 7 (495) 380 - 19 - 82

Импортер на территории Республики Беларусь.

ООО "МАУНФЕЛД БАЙ"
220015, РБ, , Минская обл., Минский р-н,
Щомыслицкий с/с, район д. Антонишки, д.92, корп.1, пом.4.
www.maunfeld.by
info@maunfeld.by
Тел. +375 17 317-35-35



По всем вопросам технического обслуживания, приобретения аксессуаров, а также по вопросам, связанным с региональным сервисным обслуживанием техники MAUNFELD просим вас обращаться в ближайшую авторизованную сервисную службу. Наши специалисты помогут вам в кратчайшие сроки. Список сервисных центров смотрите на сайте:

www.maunfeld.ru

Производитель оставляет за собой право без предварительного уведомления покупателя вносить изменения в конструкцию, комплектацию изделия и инструкцию по эксплуатации.