

since 1889
körting

МОДЕЛЬ:

KWM 40IS1270

KWM 45IS148

KWM 55IS1414

[RU] Руководство по
эксплуатации

Стиральная машина

ПОЗДРАВЛЯЕМ ВАС С ПРИОБРЕТЕНИЕМ ПРОДУКЦИИ KÖRTING!

Перед использованием новой техники внимательно изучите Руководство Пользователя. Соблюдение правил безопасности, эксплуатации и профилактики, обеспечит длительный срок использования прибора, а также позволит сэкономить Ваше время и деньги.

Пожалуйста, сохраните данное Руководство Пользователя, и используйте в течение всего срока службы.

Нам очень важно Ваше мнение о нашем продукте.

Мы будем признательны, если Вы пришлете свои наблюдения по работе, качеству исполнения и удобству пользования купленного Вами товара на адрес: info@korting.ru

ВНИМАНИЕ! ДАННЫЙ ПРИБОР ПРЕДНАЗНАЧЕН ТОЛЬКО ДЛЯ ИСПОЛЬЗОВАНИЯ В ДОМАШНИХ УСЛОВИЯХ И НЕ ПРЕДНАЗНАЧЕН ДЛЯ ИСПОЛЬЗОВАНИЯ В ИНЫХ, В ТОМ ЧИСЛЕ, КОММЕРЧЕСКИХ ЦЕЛЯХ И ПУБЛИЧНЫХ МЕСТАХ. ГАРАНТИЯ СОХРАНЯЕТСЯ ТОЛЬКО ПРИ СЛЕДОВАНИИ ЭТИМ УСЛОВИЯМ.

ВНИМАТЕЛЬНО ОЗНАКОМЬТЕСЬ С ДАННЫМ РУКОВОДСТВОМ ПО ЭКСПЛУАТАЦИИ, ПРЕЖДЕ ЧЕМ ПРИСТУПИТЬ К ИСПОЛЬЗОВАНИЮ ДАННОГО ПРИБОРА. В ДАННОМ РУКОВОДСТВЕ СОДЕРЖИТСЯ ВАЖНАЯ ИНФОРМАЦИЯ О ТЕХНИКЕ БЕЗОПАСНОСТИ ВО ВРЕМЯ УСТАНОВКИ, ЭКСПЛУАТАЦИИ, РЕМОНТА, УХОДА, А ТАКЖЕ ПЕРЕМЕЩЕНИЯ ДАННОГО ПРИБОРА.

ИНФОРМАЦИЯ О ПРИБОРЕ

ВНИМАНИЕ! НА СТИРАЛЬНОЙ МАШИНЕ ИМЕЕТСЯ СЕРВИСНАЯ ТАБЛИЧКА, ИНФОРМАЦИЯ ИЗ КОТОРОЙ МОЖЕТ ПОНАДОБИТЬСЯ ПРИ СЕРВИСНОМ ОБРАЩЕНИИ. НЕ ОТРЫВАЙТЕ ЕЁ.

Сервисная линия KÖRTING может уточнить у вас информацию:

- Название модели
- Серийный номер прибора
- Артикульный номер прибора

ОБЩИЕ РЕКОМЕНДАЦИИ ПО УТИЛИЗАЦИИ

Символ перечеркнутого контейнера для отходов на изделии означает, что после истечения его срока службы утилизация осуществляется отдельно от бытовых отходов; изделие необходимо сдать в специализированный пункт сбора электрических и электронных приборов с истекшим сроком службы или передать дилеру во время приобретения нового аналогичного прибора.



Во время утилизации пользователь несет ответственность за сдачу устройства на соответствующий пункт сбора. Невыполнение этого условия повлечет санкции, предусмотренные действующим законодательством по утилизации отходов. Раздельная утилизация необходима для того, чтобы вышедший из строя или устаревший прибор можно было передать для экологически безопасной переработки, обработки и разборки, во избежание возможного отрицательного воздействия на окружающую среду или угрозы здоровью, а также для повторного использования составляющих материалов.

Более подробную информацию об имеющихся системах сбора можно получить в местных службах по утилизации или в торговой точке, где прибор был приобретен.

ВНИМАНИЕ! ПРОИЗВОДИТЕЛЬ НЕ НЕСЕТ ГРАЖДАНСКОЙ ИЛИ УГОЛОВНОЙ ОТВЕТСТВЕННОСТИ В СЛУЧАЕ НЕКАЧЕСТВЕННОЙ ИЛИ НЕПРАВИЛЬНОЙ УСТАНОВКИ ПРИБОРА. ПРОИЗВОДИТЕЛЬ ОСТАВЛЯЕТ ЗА СОБОЙ ПРАВО НА ВНЕСЕНИЕ ВСЕХ НЕОБХОДИМЫХ И ПОЛЕЗНЫХ ИЗМЕНЕНИЙ В СВОИ ИЗДЕЛИЯ БЕЗ ПРЕДВАРИТЕЛЬНОГО УВЕДОМЛЕНИЯ.

Упаковочные материалы утилизируются в соответствии с действующими местными стандартами. Перед установкой или эксплуатацией прибора следует внимательно ознакомиться с данной инструкцией для получения всей необходимой информации по установке, техническому обслуживанию и эксплуатации.

Данную инструкцию следует хранить вместе с прибором в течение всего срока его службы, а также на случай передачи прибора другим пользователям.

Данный прибор предназначен только для бытового использования. Прочее применение, отличное от указанного в данном руководстве, считается некорректным и – как следствие – опасным.

Данное бытовое устройство соответствует положениям Директивы EU 2012/19/EU.

ОБЩИЕ УКАЗАНИЯ ПО БЕЗОПАСНОСТИ

Внимательно прочтите эту инструкцию. Она поможет вам безопасно и эффективно использовать приобретенное устройство.

Эта инструкция предназначена для владельцев прибора и специалистов сервисной организации. Сохраните инструкцию и информацию об изделии для дальнейшего использования, передайте их следующему владельцу.

После распаковки осмотрите прибор. В случае обнаружения повреждений не подключайте прибор, обратитесь в сервисную организацию.

ИСПОЛЬЗОВАНИЕ ПО НАЗНАЧЕНИЮ

Используйте прибор по назначению в соответствии с данной инструкцией по эксплуатации для стирки текстильных изделий согласно информации по уходу в бытовых условиях и в закрытых помещениях домашних хозяйств на высоте не более 4000 м над уровнем моря.

ОГРАНИЧЕНИЕ КРУГА ПОЛЬЗОВАТЕЛЕЙ

Данное устройство может использоваться детьми в возрасте от 8 лет и старше, а также лицами с ограниченными физическими, сенсорными или умственными способностями или с недостатком опыта и/или знаний, если они находятся под присмотром или после получения указаний по безопасному использованию прибора и после того, как они осознали опасности, связанные с неправильным использованием.

Не разрешайте детям играть с устройством.

Запрещается выполнять очистку и обслуживание устройства детям без надзора взрослых.

Не подпускайте детей младше 3 лет и домашних животных к устройству.

БЕЗОПАСНОСТЬ ПРИ УСТАНОВКЕ

При установке прибора соблюдайте инструкции по безопасности.

ПРЕДУПРЕЖДЕНИЕ ! Опасность поражения электрическим током!

При некачественной установке прибор может стать источником опасности.

- При подключении прибора и его эксплуатации соблюдайте параметры, указанные на маркировке на корпусе прибора.
- Прибор можно подключать только к электросети переменного тока через установленную согласно нормативам розетку с заземлением.
- Система заземления в домашней электропроводке должна быть соответствовать предписаниям. Для установки должны использоваться кабели с достаточным сечением проводников.
- В случае применения устройства защитного отключения допускается использование только устройства типа А, чувствительного к переменному и пульсирующему постоянному дифференциальному току.
- Запрещается оснащать прибор внешним переключателем, например, таймером или пультом дистанционного управления.
- Если прибор встроен, необходимо предусмотреть свободный доступ к вилке сетевого кабеля или, если это невозможно, предусмотреть в стационарной электропроводке специальный выключатель для размыкания всех полюсов согласно условиям монтажа.
- При установке прибора не допускайте зажатия или повреждения сетевого кабеля.
- Поврежденная изоляция сетевого кабеля является источником опасности.
- Ни в коем случае не допускайте контакта сетевого кабеля с горячими частями прибора или с источниками тепла.
- Ни в коем случае не допускайте контакта сетевого кабеля с острыми гранями или кромками.
- Запрещается перегибать, защемлять или переоборудовать сетевой кабель.

ПРЕДУПРЕЖДЕНИЕ! Опасность возгорания!

Использование удлинителей и переходников опасно.

- Не используйте удлинители и разветвители.
- Если длины сетевого кабеля недостаточно, обратитесь в сервисную службу для замены.
- Используйте только согласованные производителем переходники.

ПРЕДУПРЕЖДЕНИЕ! Опасность травмирования!

Устройство имеет большой вес, при его подъёме возможны травмы.

- Не поднимайте и не переносите устройство в одиночку.

Если устройство неправильно установлен на другой прибор, он может упасть.

- Сушильную машину можно устанавливать на стиральную, только используя комплект для подключения от производителя сушильной машины. Другие варианты установки не допускаются.
- Если производитель сушильной машины не предлагает специального комплекта для подключения, встраивать прибор в колонну нельзя.
- Запрещается встраивать друг на друга устройства, имеющие разную глубину и ширину, и от разных производителей.
- Запрещается устанавливать колонну из стиральной и сушильной машин на пьедестал, опасность падения.

ПРЕДУПРЕЖДЕНИЕ! Опасность удушья!

Дети могут завернуться в упаковочный материал или надеть его себе на голову и задохнуться.

- Не разрешайте детям приближаться к упаковочному материалу.
- Не позволяйте детям играть с упаковочным материалом.

ОСТОРОЖНО! Опасность травмирования!

Прибор может вибрировать или перемещаться во время работы.

- Установите прибор на чистой, ровной и прочной поверхности.
- Выровняйте прибор с помощью ножек и уровня.
- Неправильная прокладка шлангов и соединительных кабелей может привести к падению.
- Прокладывайте шланги и сетевые кабели таким образом, чтобы никто не мог о них споткнуться.

Перемещение прибора за выступающие части, например, за дверцу, может привести к их разрушению.

- Не допускайте перемещение прибора за выступающие части.

ОСТОРОЖНО! Опасность порезов!

Прикосновение к острым кромкам прибора может привести к порезам.

- Не прикасайтесь к острым кромкам прибора.
- Используйте защитные перчатки при установке и транспортировке прибора.

БЕЗОПАСНОЕ ИСПОЛЬЗОВАНИЕ

При пользовании прибором соблюдайте данные указания по технике безопасности.

ПРЕДУПРЕЖДЕНИЕ! Опасность поражения электрическим током!

Поврежденный прибор или поврежденный сетевой кабель являются источником опасности.

- Категорически запрещается эксплуатировать поврежденный прибор.
- Запрещается тянуть за сетевой кабель, чтобы отсоединить прибор от сети электропитания. Вынимайте из розетки вилку сетевого кабеля.
- В случае повреждения прибора или сетевого кабеля немедленно выньте вилку сетевого кабе-

ля из розетки или отключите предохранитель в блоке предохранителей и закройте водопроводный кран.

- Обратитесь в сервисную службу. Ремонтировать прибор разрешается только квалифицированным специалистам.
- Проникающая в прибор влага может стать причиной поражения током.
- Используйте прибор только в закрытом помещении.
- Не пользуйтесь прибором при слишком высокой температуре или влажности.
- Не используйте для очистки прибора генераторы пара, очистители высокого давления, шланги или душевые установки.

ПРЕДУПРЕЖДЕНИЕ! Опасность для здоровья!

Дети могут оказаться запертыми внутри прибора, подвергая свою жизнь опасности.

- На отслуживших приборах отсоедините вилку сетевого кабеля, после чего разрежьте сетевой кабель и приведите в негодность замок дверцы прибора, чтобы дверца более не могла закрываться.

ПРЕДУПРЕЖДЕНИЕ! Опасность удушья!

Дети могут вдохнуть или проглотить мелкие детали, в результате чего задохнуться.

- Не позволяйте детям играть с мелкими деталями.

ПРЕДУПРЕЖДЕНИЕ! Опасность отравления!

Моющие средства и средства по уходу могут вызвать отравление при проглатывании.

- При случайном попадании вовнутрь организма обратитесь за помощью к врачу.
- Храните моющие средства и средства по уходу в недоступном для детей месте.

ПРЕДУПРЕЖДЕНИЕ! Опасность взрыва!

Если одежда была предварительно обработана моющими средствами на основе растворителя, её сушка может привести к взрыву прибора.

- Перед стиркой тщательно прополощите предварительно обработанную одежду водой.

ОСТОРОЖНО! Опасность травмирования!

- Не вставляйте и не опирайтесь на устройство.
- Не вставляйте и не опирайтесь на открытую дверцу устройства.
- Не оставляйте никакие предметы на дверце прибора.
- Не касайтесь вращающегося барабана - это может привести к травмам рук. Дождитесь полной остановки барабана.

ОСТОРОЖНО! Опасность ожогов!

При стирке при высокой температуре стекло дверцы прибора сильно нагревается.

- Не прикасайтесь к горячей дверце прибора.
- Не подпускайте детей к горячей дверце прибора.

ОСТОРОЖНО! Опасность ошпаривания!

Во время стирки при высокой температуре раствор моющего средства сильно нагревается.

- Не прикасайтесь к горячему раствору моющего средства.

ОСТОРОЖНО! Опасность химического ожога!

При открывании лотка для моющих средств возможно разбрызгивание моющих средств. Попадание моющих средств в глаза или на кожу может вызывать раздражение.

- При попадании моющих средств или средств по уходу в глаза или на кожу промойте их боль-

шим количеством чистой воды.

- При случайном проглатывании обратитесь за помощью к врачу.
- Храните моющие средства и средства по уходу в недоступном для детей месте.

БЕЗОПАСНОСТЬ ПРИ ОЧИСТКЕ И ТЕХНИЧЕСКОМ ОБСЛУЖИВАНИИ

При очистке и обслуживании прибора соблюдайте инструкции по безопасности.

ПРЕДУПРЕЖДЕНИЕ! Опасность поражения электрическим током!

- Ремонтировать прибор разрешается только квалифицированным специалистам.
- Для ремонта прибора можно использовать только оригинальные запчасти.
- Во избежание опасностей замена повреждённого сетевого кабеля данного прибора может быть выполнена только производителем или авторизованной им сервисной службой либо лицом, имеющим аналогичную квалификацию.
- Не используйте для очистки прибора пароочистители, очистители высокого давления, шланги или душевые установки.
- Используйте только оригинальные запчасти и оригинальные принадлежности производителя.

ПРЕДУПРЕЖДЕНИЕ! Опасность отравления!

Использование чистящих средств, содержащих растворители, может привести к образованию токсичных паров.

- Не используйте средства для чистки, в состав которых входят растворители.

ВО ИЗБЕЖАНИЕ МАТЕРИАЛЬНОГО УЩЕРБА

Соблюдайте эти инструкции во избежание повреждения имущества и оборудования.

Переоборудованные или повреждённые шланги могут стать причиной материального ущерба и повреждения прибора.

- Запрещается перегибать, защемлять, переоборудовать или перерезать водяные шланги.
- Используйте только водяные шланги из комплекта поставки или оригинальные запасные шланги.
- Категорически запрещается повторно применять использованные водяные шланги.
- Неподходящие чистящие средства могут повредить поверхности прибора.
- Не используйте агрессивные или абразивные чистящие средства.
- Не используйте чистящие средства с большим содержанием спирта.
- Не используйте жёсткие мочалки или губки.
- Протирайте прибор только мягкой влажной тряпкой. При контакте с прибором немедленно удалите все остатки моющего средства, аэрозолей или мусора.

ВНИМАНИЕ!

- Неправильное обращение с кондиционерами, моющими средствами, средствами по уходу и чистящими средствами может привести к ухудшению работы прибора. Соблюдайте указания производителей по дозированию.
- Превышение максимального объёма загрузки ухудшает работу прибора. Соблюдайте и не превышайте максимальный объём загрузки
- Безопасность прибора во время транспортировки обеспечивают транспортировочные крепления. Не снятые транспортировочные крепления могут привести к материальному ущербу и повреждению оборудования. Перед вводом в эксплуатацию полностью снимите все транспортировочные крепления и сохраните их. В дальнейшем, во избежание повреждений обязательно устанавливайте транспортировочные крепления до начала транспортировки.
- Недостаточное или чрезмерное давление воды может отрицательно повлиять на функции прибора. Давление воды в системе водоснабжения должно составлять не менее 100 кПа (1 бар) и не более 1000 кПа (10 бар). Если давление воды превышает указанное максимальное

значение, между подключением питьевой воды и комплектом шлангов прибора необходимо установить редуциционный клапан.

ОХРАНА ОКРУЖАЮЩЕЙ СРЕДЫ И ЭКОНОМИЧНОЕ ИСПОЛЬЗОВАНИЕ

Бережно расходуя ресурсы при эксплуатации прибора и утилизируя надлежащим образом пригодные к повторному использованию материалы, вы проявляете заботу об окружающей среде.

УТИЛИЗАЦИЯ УПАКОВКИ

Упаковочные материалы экологически безопасны и могут использоваться повторно. Утилизируйте отдельные части, предварительно рассортировав их. Сведения о возможных способах утилизации можно получить в специализированном торговом предприятии, а также в районных или городских органах управления.

ЭКОНОМИЯ ЭНЕРГИИ И РЕСУРСОВ

При соблюдении этих указаний прибор будет расходовать меньше электроэнергии и воды.

- Используйте программы с низкими температурами и более длительной продолжительностью стирки, а также соблюдайте максимальный объём загрузки. В этом случае потребление энергии и расход воды будут наиболее эффективными. Используйте экономичные установки для программ.
- Дозируйте моющее средство в зависимости от степени загрязнения белья. Для слабых или обычных загрязнений будет достаточно меньшего количества моющего средства. Соблюдайте рекомендации производителя по дозированию моющего средства.
- Температуру стирки белья лёгкой и обычной степени загрязнения можно уменьшить. При более низких температурах прибор потребляет меньше энергии. Для лёгкой или обычной степени загрязнения достаточны более низкие температуры по сравнению с указанными на этикетке.
- Если после стирки вы намерены сушить бельё в сушильной машине, необходимо установить максимальную скорость отжима. Чем более сухим будет бельё, тем короче время выполнения программы сушки и ниже расход электроэнергии. При более высокой скорости отжима остаточная влажность в белье уменьшается, а уровень шума повышается.
- Стирайте бельё без предварительной стирки. Предварительная стирка увеличивает продолжительность программы, а также расход энергии и воды.
- В данном приборе предусмотрена функция автоматической дозировки. В зависимости от вида текстильных изделий и объём загрузки система автоматической дозировки устанавливает оптимальное соответствие между потреблением воды и продолжительностью программы.

ОПИСАНИЕ ПРИБОРА

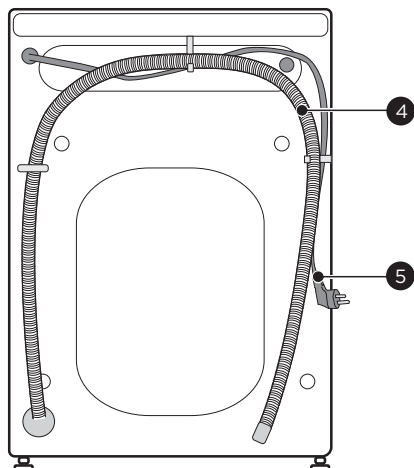
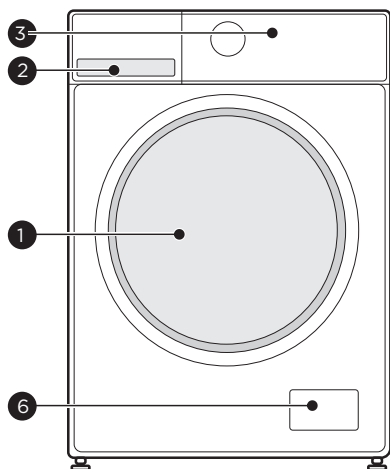

- 1 Дверца люка
- 2 Диспенсер моющих средств
- 3 Панель управления

- 4 Сливной шланг
- 5 Шнур электропитания
- 6 Крышка фильтра

КОМПЛЕКТУЮЩИЕ

ВНИМАНИЕ! ПРОИЗВОДИТЕЛЬ ОСТАВЛЯЕТ ЗА СОБОЙ ПРАВО НА ИЗМЕНЕНИЕ КОМПЛЕКТАЦИИ ПРИБОРА.

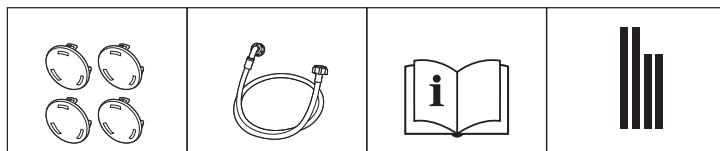

Заглушки
транспортно-
вочных
отверстий

Заливной шланг
в сборе: шланг
холодной воды
(1 шт.)

руководство
пользователя

противошумные
наклейки
(опционально)

* Изображение носит информационный характер и может отличаться от реального устройства

УСТАНОВКА

ТРЕБОВАНИЯ К ПОМЕЩЕНИЮ

Перед установкой убедитесь, что в помещение подведены вода и электроэнергия, есть канализация. Убедитесь в целостности шлангов и электрокабеля. Температура в помещении не должна опускаться ниже 3°C.

Разместите стиральную машину вблизи места ее использования удалив упаковочный материал.



Открутите 4 болта на задней стенке и извлеките 4 транспортировочные втулки. Закройте 4 отверстия специальными заглушками из комплекта стиральной машины.

ПРИМЕЧАНИЕ: ХРАНИТЕ ВСЕ ЭЛЕМЕНТЫ УПАКОВКИ В НЕДОСТУПНОМ ДЛЯ ДЕТЕЙ МЕСТЕ

Если стиральная машина перемещается зимой при температуре ниже нуля, пожалуйста, оставьте ее при комнатной температуре на несколько часов перед использованием;

Эта стиральная машина специально разработана для домашнего использования. Пожалуйста, не устанавливайте ее на кораблях, грузовиках или самолетах.

ВНИМАНИЕ! ПЕРЕД ЗАПУСКОМ ДОЛЖНЫ БЫТЬ УДАЛЕНЫ ВСЕ ТРАНСПОРТИРОВОЧНЫЕ БОЛТЫ. СОХРАНИТЕ ТРАНСПОРТИРОВОЧНЫЕ БОЛТЫ НА СЛУЧАЙ ПЕРЕМЕЩЕНИЯ И ПЕРЕВОЗКИ СТИРАЛЬНОЙ МАШИНЫ.

УСТАНОВКА И РЕГУЛИРОВКА НОЖЕК

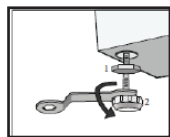

После того как прибор будет установлен в место предполагаемого использования, отрегулируйте его по уровню с помощью инструмента, затем зафиксируйте положение ножек с помощью контргайки. Стиральную машину следует устанавливать на твердой и ровной поверхности.



ВНИМАНИЕ! ПОСЛЕ УСТАНОВКИ СТИРАЛЬНОЙ МАШИНЫ НЕОБХОДИМО ПРОВЕРИТЬ ГОРИЗОНТАЛЬНОСТЬ УСТАНОВКИ И УСТОЙЧИВОСТЬ. ДЛЯ ЭТОГО НАДАВИТЕ НА КАЖДЫЙ УГОЛ МАШИНЫ И УБЕДИТЕСЬ, ЧТО ОНА НЕ КАЧАЕТСЯ.

ВНИМАНИЕ! НЕ УСТАНАВЛИВАЙТЕ СТИРАЛЬНУЮ МАШИНУ НА КОВЕР И ПОДОБНЫЕ ПОКРЫТИЯ, ТАК ЖЕ НА НЕРОВНЫЕ ПОВЕРХНОСТИ.

ВНИМАНИЕ! ПОСЛЕ УСТАНОВКИ И ПОДКЛЮЧЕНИЯ СТИРАЛЬНАЯ МАШИНА ДОЛЖНА БЫТЬ РАСПОЛОЖЕНА ТАКИМ ОБРАЗОМ, ЧТОБЫ РОЗЕТКА БЫЛА ЛЕГКОДОСТУПНОЙ.

ПОДКЛЮЧЕНИЕ К ВОДОСНАБЖЕНИЮ

Если водопровод не использовался длительный период времени, перед подключением заливного шланга откройте кран и пропустите некоторое количество воды. Это позволит предотвратить попадания частиц песка и ржавчины. Затем подсоедините заливной шланг к водопроводному крану и заливному клапану прибора.



Присоедините шланг к водопроводному крану и затяните накидную гайку без помощи инструмента.

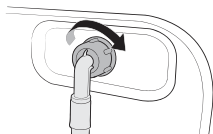

Присоедините другую сторону шланга к заливному клапану и затяните без помощи инструмента.

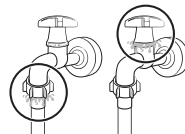

Откройте водопроводный кран и убедитесь в отсутствии протечек. При необходимости подтяните соединение.

ВНИМАНИЕ! ИСПОЛЬЗУЙТЕ НОВЫЙ ЗАЛИВНОЙ ШЛАНГ ПОСТАВЛЯЕМЫЙ В КОМПЛЕКТЕ. ПОВТОРНОЕ ИСПОЛЬЗОВАНИЕ СТАРОГО ЗАЛИВНОГО ШЛАНГА НЕ ДОПУСКАЕТСЯ.

ВНИМАНИЕ! СТИРАЛЬНАЯ МАШИНА С ОДНИМ ВПУСКНЫМ ЗАЛИВНЫМ КЛАПАНОМ ДОЛЖНА БЫТЬ ПОДКЛЮЧЕНА К ТРУБОПРОВОДУ ХОЛОДНОЙ ВОДЫ. СТИРАЛЬНАЯ МАШИНА С ДВУМЯ ВПУСКНЫМИ КЛАПАНАМИ МОЖЕТ БЫТЬ ПОДКЛЮЧЕНА К ТРУБОПРОВОДАМ КАК ГОРЯЧЕЙ, ТАК И ХОЛОДНОЙ ВОДЫ.

Стиральная машина должна быть установлена таким образом, чтобы заливные и сливные шланги не были зажаты и не имели перегибов. Не опускайте конец сливного шланга слишком глубоко в водосток.

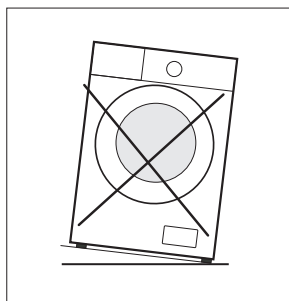
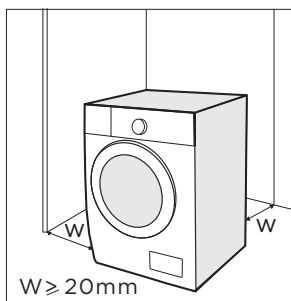

ПОДКЛЮЧЕНИЕ К КАНАЛИЗАЦИИ

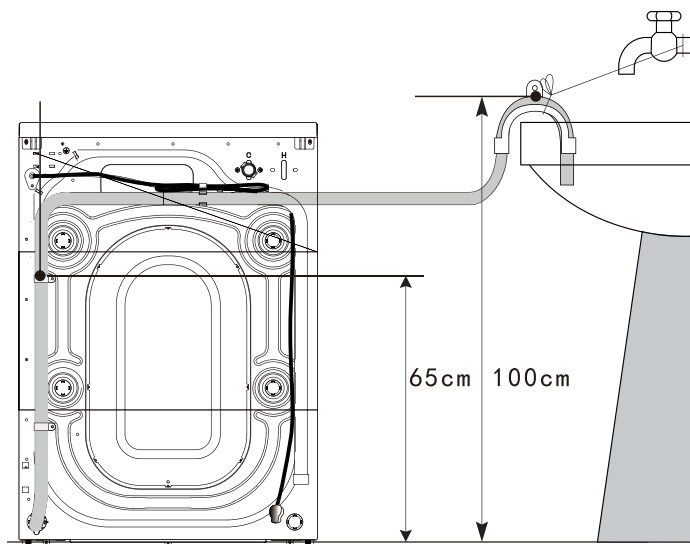

Гофрированный сливной шланг должен быть подключен к сливу на высоте 60-100 см от пола.

При подключении слива стиральной машины непосредственно в канализацию, выход должен быть снабжён гидрозатвором для предотвращения неприятного запаха!

Если в качестве слива используется раковина, гофрированный сливной шланг должен быть расположен над отверстием перелива для предотвращения скопления воды. Для более надежного крепления на борту раковины используйте изогнутый держатель.

ПОДКЛЮЧЕНИЕ К ЭЛЕКТРОСЕТИ

ВНИМАНИЕ! УБЕДИТЕСЬ ЧТО ПАРАМЕТРЫ ЭЛЕКТРОПИТАНИЯ ПРИБОРА СООТВЕТСТВУЮТ ПАРАМЕТРАМ ВАШЕЙ ЭЛЕКТРОСЕТИ.

Прибор должен быть заземлен. Включайте прибор только в установленную надлежащим образом электророзетку с защитным контактом. Убедитесь, что указанные на табличке с техническими данными параметры электропитания соответствуют параметрам электросети. В противном случае обратитесь к электрику. Не используйте тройники и удлинители. Позаботьтесь о том, чтобы не повредить вилку и сетевой кабель. В случае необходимости замены сетевого шнура она должна быть выполнена авторизованным сервисным центром. Вставляйте вилку сетевого кабеля в розетку только по окончании установки прибора. Убедитесь, что после установки прибора к вилке электропитания имеется свободный доступ. Не беритесь за кабель электропитания или за его вилку мокрыми руками. Для отключения прибора от электросети не тяните за кабель электропитания. Всегда беритесь за саму вилку.

ПЕРЕД ПЕРВОЙ СТИРКОЙ

















Перед стиркой убедитесь, что машина установлена правильно.

Ваш прибор был тщательно проверен перед выпуском с завода. Тем не менее, чтобы удалить любые остатки воды и нейтрализовать возможные запахи, рекомендуется очистить прибор перед первым использованием. Поэтому рекомендуется очистить внутренний барабан, запустив программу "Самоочистка" или другую программу с возможностью выбора температуры 90°C.

Внимательно! Не кладите в прибор белье и моющее средство

ПОДГОТОВКА К СТИРКЕ

Символы на ярлыках тканей помогут вам выбрать лучший способ стирки

	Обычная стирка		Глажка при температуре до 100°C
	Деликатная стирка		Гладить запрещено
	Стирать при температуре до 90°C		Химическая чистка любым растворителем
	Стирать при температуре до 60°C		Химическая чистка перхлоридом, этиловым спиртом, R113
	Стирать при температуре до 40°C		Химическая чистка авиационным керосином, этиловым спиртом, R113
	Стирать при температуре до 30°C		Химическая чистка запрещена
	Только ручная стирка		Сушить в горизонтальном положении, расправить
	Только сухая (химическая) чистка		Сушить вертикально
	Отбеливать в холодной воде		Сушить на плечиках
	Не отбеливать		Сушка в барабане, нормальный режим
	Глажка при температуре до 200°C		Сушка в барабане, прохладный режим
	Глажка при температуре до 150°C		Запрещено сушить в барабане

- Не превышайте рекомендованную загрузку выбранной программы стирки
- Чтобы не повредить одежду и машину, удалите все посторонние предметы из одежды, например, скрепки и монеты
- Застегните пуговицы, молнии, отремонтируйте одежду при необходимости. Для стирки мелких вещей (носовых платков, перчаток, носков и т.д.), деликатной одежды используйте мешок для стирки. Не кладите в один мешок для стирки одежду весом более 400 г и не стирайте ее вместе с другой одеждой, не находящейся в мешке-сетке. Не стирайте мешок для стирки отдельно
- Загружайте большие и маленькие вещи вместе
- Обратите внимание на то, чтобы при закрытии двери не зажать одежду между дверцей и уплотнительным кольцом

ЗАГРУЗКА БЕЛЬЯ ПО КАТЕГОРИЯМ

Сортируйте белье в соответствии с информацией о стирке, предоставленной производителем одежды, например, указанием ярлыка для стирки, типа, цвета и указанной температуры стирки.

- Пожалуйста, проверьте, не линяет ли одежда, которую вы стираете в первый раз.
- Пожалуйста, не помещайте одежду для стирки в стиральную машину на длительное время, это может привести к образованию плесени и пятен. Пожалуйста, стирайте одежду своевременно.
- Стирайте одежду при указанной температуре, иначе возможно обесцвечивание и деформация изделий.
- Не стирайте одежду и изделия из водонепроницаемых материалов (например, лыжные костюмы, дождевики, шторы и т.д.).

ДИСПЕНСЕР ДЛЯ МОЮЩИХ СРЕДСТВ

Как показано на рисунке, отсек для моющих средств разделен на 3 отделения, перечисленных на рисунке.

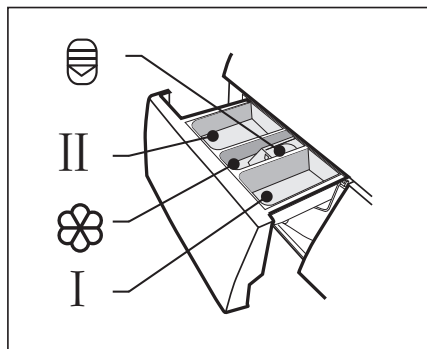

Отсеки для моющих средств

I Предварительная стирка

II Основная стирка

Отсек для ополаскивателя/
кондиционера

кнопка блокировки диспенсера

Избыток моющего средства для стирки приведет к образованию большого количества пены и повлияет на его растворение, что приведет к некачественному полосканию. Пожалуйста, используйте моющее средство для стирки с низким уровнем пенообразования.

Добавляйте в диспенсер количество моющего средства, необходимое для одной стирки.

Добавляйте моющее средство в отсек I только при активированной функции дополнительной стирки

Программа	I	II	Отсек для ополаскивателя/кондиционера	Программа	I	II	Отсек для ополаскивателя/кондиционера
Синтетика	○	●	○	Джинсы	○	●	○
Хлопок	○	●	○	Пуховики	○	●	○
СМЕШАННЫЕ ТКАНИ	○	●	○	Шерсть		●	○
Детская одежда	○	●	○	ЭКО 40-60		●	○
20°C	○	●	○	Ежедневная 59		●	○
Домашний питомец	○	●	○	Экспресс 15'		●	○
Самоочистка							
ОТЖИМ							



● - обязательное применение, ○ - опциональное применение, отсутствие обозначения - запрещено использовать моющие средства

ТИПЫ ЗАГРЯЗНЕНИЙ И СПОСОБЫ ИХ УСТРАНЕНИЯ

<p>Воск: Удалите воск используя закругленный предмет чтобы не испортить ткань. Затем положите ткань между двумя слоями абсорбирующей бумаги (напр. салфетки) и горячим утюгом прогладьте по месту загрязнения.</p>	<p>Краска: Необходимо обработать как можно быстрее, не дав краске засохнуть. Обработайте место загрязнения растворителем (трихлорэтилен, скипидар или другой рекомендованный производителем краски). Помойте с мылом и прополощите.</p>
<p>Шариковая ручка и фломастеры: Используйте мягкую ткань, смоченную этиловым спиртом.</p>	<p>Губная помада: Пятна на шерсти или хлопке могут быть устранены с помощью ткани, смоченной в эфире. Пятна на шелковой ткани требуют использования трихлорэтилена.</p>
<p>Плесень: Если ткань допускает использование отбеливателя, запустите цикл стирки с его использованием. Также можно замочить загрязненный участок ткани в перекиси водорода на 10-15 минут.</p>	<p>Лак для ногтей: Поместите лист абсорбирующей бумаги (напр. салфетки) на место загрязнения, затем смочите обратную сторону ткани ацетоном, при этом несколько раз меняя бумагу. Продолжайте процедуру до полного удаления загрязнения.</p>
<p>Следы после глажки: См. пункт «Плесень»</p>	<p>Смола: Размажьте кусочек сливочного масла по месту загрязнения, оставьте на некоторое время и затем промойте скипидаром.</p>
<p>Ржавчина: Используйте специальные средства от ржавчины, при этом следуя инструкциям на упаковке.</p>	<p>Трава: Аккуратно намойте место загрязнения, примените разбавленный растворитель. Для загрязнений на шерстяных вещах используйте 90% - спирт.</p>
<p>Жевательная резинка: Потрите кусочком льда место загрязнения, затем обработайте кусочком хлопковой ткани, предварительно смоченной в ацетоне.</p>	<p>Кровь: Замочите место загрязнения в холодной воде добавив при этом соль, затем смойте при помощи хозяйственного мыла.</p>

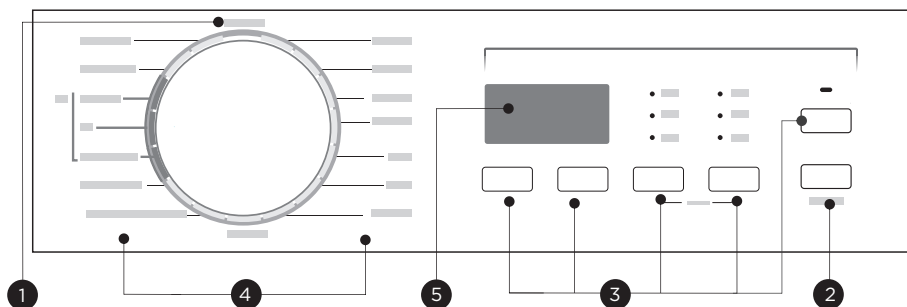
ПАНЕЛЬ УПРАВЛЕНИЯ



01	Вкл./Выкл. 	Нажмите, чтобы включить/выключить стиральную машину. Если включить стиральную машину и не производить никаких действий в течение 10 минут, она автоматически выключится.
02	Старт/пауза 	Нажмите, чтобы начать или приостановить работу прибора. Нажмите кнопку один раз, чтобы запустить программу. Чтобы приостановить работу, нажмите кнопку еще раз. Вы можете изменить настройки и доп опции стирки. Чтобы возобновить работу, нажмите кнопку еще раз.
03	Функции	Кнопка выбора дополнительных функций
04	Поворотный регулятор	Установите необходимую программу стирки с помощью поворотного регулятора
03	Дисплей	На дисплее отображаются следующие параметры: примерная длительность выбранной программы стирки, оставшееся время до окончания цикла стирки, активированные дополнительные функции и др.

* Примечание: конфигурация и внешний вид панели управления дисплея может отличаться в зависимости от модели. Сверяйте с фактическими конфигурацией и внешним видом приобретенного прибора. В целях дальнейшего улучшения и модернизации дизайна и функционала прибора, внешний вид и конфигурация управления могут быть изменены производителем без дополнительного уведомления

ИНСТРУКЦИИ ПО ИСПОЛЬЗОВАНИЮ

ДИСПЛЕЙ

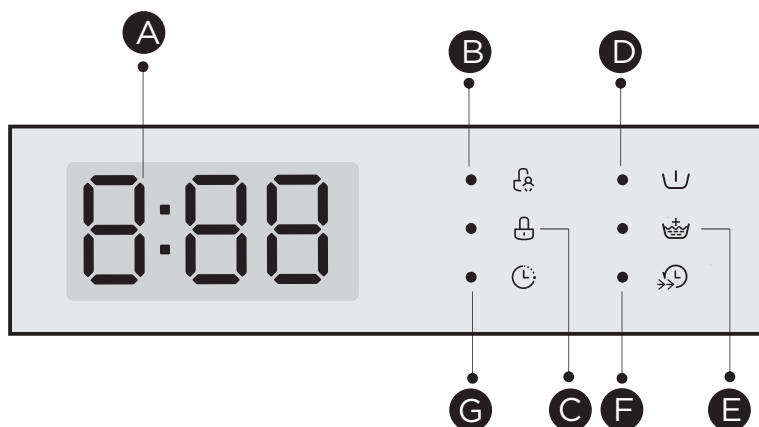

A Дисплей (примеры индикации)

Время стирки

1:25

Скорость отжима

100

Окончание программы

End

Отложенный старт

2H

Код ошибки

E30

Температура

30

B Блокировка панели управления

E Дополнительное полоскание

C Дверь заблокирована

F Турбо режим

D Предварительная стирка

G Отложенный старт

ПРОГРАММЫ В ЗАВИСИМОСТИ ОТ ТИПА БЕЛЬЯ.









































Программы	
Хлопок	Прочный, термостойкий текстиль из хлопка или льна.
Ежедневная 59	Программа, предназначенная для небольшого количества одежды средней степени загрязнения.
Синтетика	Программа для стирки изделия из синтетических тканей
Детская одежда	Программа предназначена для стирки одежды для людей с чувствительной кожей, для детей.
Джинсы	Специальная программа для плотных хлопчатобумажных тканей
СМЕШАННЫЕ ТКАНИ	Позволяет стирать различные типы тканей одновременно (хлопок, синтетика, комбинированные)
20°C	Программа подходит для стирки слегка загрязненных вещей. Можно одновременно стирать белье светлых и темных тонов без риска окрашивания.
Домашний питомец	Для эффективного удаления с одежды шерсти, волос и ворсинок, оставшихся от домашних животных
Экспресс 15	Быстрый цикл стирки подходит для слегка загрязнённого белья. Позволяет экономить электроэнергию и ваше время
Пуховики	Подходит для стирки пуховиков и зимней утепленной одежды
Шерсть	Программа для стирки шерсти позволяет стирать деликатные шерстяные изделия, подлежащие машинной стирке. Бережно сохраняет цвет и форму ткани.
ОТЖИМ	Для отжима и слива воды
ЭКО 40-60	Стандартная программа стирки при 40°C или 60°C подходит для белья из хлопка средней загрязненности и является наиболее эффективной с точки зрения общего потребления воды и электроэнергии.
Самоочистка	Программой автоочистки стиральной машины, что предотвращает образование плесени и неприятных запахов после длительного периода эксплуатации прибора. Очистка бака происходит благодаря специальному циклу без добавления вещей при температуре 90°C.

ВНИМАНИЕ

ТАБЛИЦА ЯВЛЯЕТСЯ СПРАВОЧНОЙ, ПОЖАЛУЙСТА, ОБРАТИТЕСЬ К РЕАЛЬНОМУ ПРОДУКТУ В КАЧЕСТВЕ СТАНДАРТА.

КОГДА ПРОГРАММА ЗАВЕРШИТСЯ, НА ДИСПЛЕЕ ПОЯВИТСЯ НАДПИСЬ "END". ПОЖАЛУЙСТА, УСТАНОВИТЕ РУЧКУ В ПОЛОЖЕНИЕ "ВЫКЛ."

ДОПОЛНИТЕЛЬНЫЕ ФУНКЦИИ

Программы	Температура по умолчанию	Скорость отжима по умолчанию (об/мин)	Доп. функции
Хлопок	40	800	    
Ежедневная 59	30	1000	 
Синтетика	40	800	   
Детская одежда	60	1000	    
Джинсы	30	800	   
СМЕШАННЫЕ ТКАНИ	40	800	    
20°C	20	1000	  
Домашний питомец	40	1200	  
Экспресс 15	холодная	800	
Пуховики	40	1000	   
Шерсть	40	600	 
ОТЖИМ	--	1000	
ЭКО 40-60	--	--	
Самоочистка	90	--	

ВНИМАНИЕ

В ТАБЛИЦЕ ПОКАЗАНО, КАКИЕ ПРОГРАММЫ ПРЕДЛАГАЮТ ТЕ ИЛИ ИНЫЕ ВАРИАНТЫ НАСТРОЙКИ. ЕСЛИ НАСТРОЙКА ДЛЯ КАКОГО-ЛИБО ЦИКЛА НЕВОЗМОЖНА.

Выбор скорости отжима

Отжим

При необходимости параметр скорости отжима можно менять (в зависимости от выбранной программы) с помощью соответствующей кнопки с следующих диапазонов и последовательности:

1200:0-400-600-800-1000-1200 (KWM 40IS1270)

1400:0-400-600-800-1000-1200-1400 (KWM 45IS148, KWM 55IS1414)

Отложенный старт

Выбор времени отсрочки запуска стирки. Можно выбрать отсрочку старта в диапазоне от 1 до 24 часов.

Выберите программу стирки

Нажмите кнопку «Отложенный старт», выберите время от 1 до 24 часов.

Нажмите кнопку «Старт/Пауза», чтобы активировать функцию

Отсрочка



Для отмены функции, нажимайте на кнопку «Отложенный старт», пока на дисплее не появится 0Н. Отменить отложенный старт можно только до начала запуска стирки.

Предварительная стирка

Данная функция увеличивает продолжительность стирки. Предварительная стирка является начальным этапом основной программы. Благодаря включению функции предварительной стирки можно избежать необходимости замачивания белья. Предварительная стирка рекомендуется, когда одежда сильно загрязнена.

ВНИМАНИЕ! «ПРЕДВАРИТЕЛЬНАЯ СТИРКА» ДОСТУПНА НЕ ДЛЯ ВСЕХ ПРОГРАММ СТИРКИ (СМ. ТАБЛИЦУ ПРОГРАММ). ВНИМАНИЕ! ПРЕЖДЕ ЧЕМ ВКЛЮЧИТЬ ФУНКЦИЮ «ПРЕДВАРИТЕЛЬНАЯ СТИРКА», В ОТСЕК ДИСПЕНСERA, ИМЕЮЩИЙ СИМВОЛ «I», НЕОБХОДИМО ДОБАВИТЬ СРЕДСТВО ДЛЯ СТИРКИ.



Дополнительное полоскание



Данная функция обеспечивает дополнительный цикл ополаскивания. Рекомендуется при стирке белья, а также стирке одежды, предназначенной для людей с чувствительной кожей.

Температура

Темп.

Выбор температуры стирки для каждой отдельной программы. После нажатия на данную кнопку на цифровом дисплее высвечиваются доступные температуры воды для выбранной программы стирки. Возможно выбрать опцию стирки в холодной воде «-». В зависимости от выбранной программы на дисплее появляются следующие параметры настроек (°C): - / 20 / 30 / 40 / 60 / 90

Турбо режим



Данная функция сокращает общее время стирки, уменьшая при этом расход энергии и потребление воды. Включение этой функции особенно рекомендуется при стирке слабо загрязненной одежды.

ВНИМАНИЕ! «ТУРБО РЕЖИМ» ДОСТУПЕН НЕ ДЛЯ ВСЕХ ПРОГРАММ СТИРКИ (СМ. ТАБЛИЦУ ПРОГРАММ).

Режим «Моя программа»

«Моя программа» - это возможность запомнить и сохранить наиболее подходящие и часто используемые параметры стирки (программы, температура, скорость отжима и доп. функции).



Для настройки данного режима, переключите поворотный регулятор программатора на выбранную программу, настройте температуру, скорость отжима и дополнительные функции. Затем нажмите и удерживайте кнопку «Температура» в течение 3 секунд, чтобы подтвердить настройки для режима «Моя программа». По умолчанию установлена программа «Хлопок».

Пар

Функция обработки паром подходит для повседневной стирки.



Пар глубоко проникает в волокна, и эффективно уничтожает бактерии и микробы, предотвращая неприятный запах и защищая ваше здоровье.

Внимание! Данная функция доступна только при выборе следующих программ стирки: Хлопок, Детская одежда и Смешанные ткани

Блокировка панели управления (Защита детей)

Данная функция позволяет включить специальную блокировку, предохраняющую от случайного изменения функций программы. Для активации функции во время выполнения цикла стирки нужно одновременно нажать и удерживать кнопки «Отложенный старт» и «Функции» в течение 3 секунд.

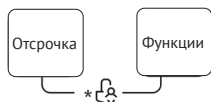

На дисплее загорится соответствующий символ. Для отключения блокировки повторно проделайте данные действия, символ погаснет.

ВНИМАНИЕ! ВЫКЛЮЧЕНИЕ КНОПКОЙ «ВКЛ/ВЫКЛ», ОТКЛЮЧЕНИЕ СТИРАЛЬНОЙ МАШИНЫ ОТ ЭЛЕКТРОПИТАНИЯ И ЗАВЕРШЕНИЕ ПРОГРАММЫ СТИРКИ НЕ ПРИВОДИТ К ОТКЛЮЧЕНИЮ БЛОКИРОВКИ.

КОГДА БЛОКИРОВКА ОТ ДЕТЕЙ АКТИВИРОВАНА, НА ДИСПЛЕЕ ПОПЕРЕМЕННО ОТОБРАЖАЕТСЯ "CL" И ОСТАВШЕЕСЯ ВРЕМЯ.

ПРИ НАЖАТИИ ЛЮБОЙ ДРУГОЙ КНОПКИ ИНДИКАТОР БЛОКИРОВКИ ОТ ДЕТЕЙ БУДЕТ МИГАТЬ. ПО ОКОНЧАНИИ ПРОГРАММЫ НА ДИСПЛЕЕ БУДУТ ПОПЕРЕМЕННО ОТОБРАЖАТЬСЯ "CL" И "END".

БЛОКИРОВКА ОТ ДЕТЕЙ ДЕАКТИВИРУЕТ ВСЕ КНОПКИ, КРОМЕ КНОПКИ БЛОКИРОВКИ ОТ ДЕТЕЙ! ТОЛЬКО ОДНОВРЕМЕННОЕ НАЖАТИЕ ДВУХ КНОПОК МОЖЕТ ОТКЛЮЧИТЬ БЛОКИРОВКУ ОТ ДЕТЕЙ! ПОЖАЛУЙСТА, ОТКЛЮЧИТЕ БЛОКИРОВКУ ОТ ДЕТЕЙ ПЕРЕД ВЫБОРОМ НОВОЙ ПРОГРАММЫ!

Включение / выключение звука»

Для отключения звука нужно нажать в течение 3 секунд кнопку «Отжим».



ПОСЛЕ ОТКЛЮЧЕНИЯ ФУНКЦИИ ЗУММЕРА ЗВУКОВЫЕ СИГНАЛЫ БОЛЬШЕ НЕ БУДУТ АКТИВИРОВАТЬСЯ.

Дозагрузка белья

Безопасность использования стиральной машины обеспечивается электроникой в течение всех этапов работы прибора. В зависимости от модели стиральной машины, существует возможность разблокировки дверцы для дозагрузки белья; активация данной функции возможна при соблюдении ряда условий, связанных с температурой воды, уровнем воды в баке, выбранной программой и конкретным этапом стирки.

Для разблокировки дверцы во время процесса стирки и последующей дозагрузки белья нажмите и удерживайте кнопку «Старт/ Пауза» в течение 3 секунд, а затем подождите некоторое время пока не прекратится вращения барабана и не разблокируется дверца. Дозагрузите необходимые вещи и нажмите кнопку старт/пауза для продолжения стирки.

Если дверца не разблокировалась, значит, открытие дверцы люка и дозагрузка белья на данном этапе выполнения программы невозможны.



УХОД

Перед тем как выполнять любые операции по уходу за прибором, убедитесь в том, что электропитание отключено и подача воды перекрыта.

Внешние корпусные элементы прибора и пластиковые части следует очищать мягкой и влажной тканью.

ВНИМАНИЕ! НЕ ИСПОЛЬЗУЙТЕ ХИМИЧЕСКИ АГРЕССИВНЫЕ, АБРАЗИВНЫЕ ВЕЩЕСТВА, А ТАКЖЕ СПИРТ, МЫЛО, БЕНЗИН И ДРУГИЕ РАСТВОРИТЕЛИ ДЛЯ УХОДА ЗА ПРИБОРОМ. ЭТО МОЖЕТ ПРИВЕСТИ К ВЫХОДУ ПРИБОРА ИЗ СТРОЯ И НАРУШЕНИЮ ВНЕШНЕГО ВИДА ПРИБОРА.

- После каждого цикла стирки на некоторое время оставляйте открытым загрузочный люк для того, чтобы резиновые части прибора могли просохнуть.
- Протирайте стекло дверцы после каждой стирки, чтобы удалить ворс и остатки влаги.
- Проверьте барабан на наличие посторонних предметов.

ОЧИСТКА ДИСПЕНСERA

Конструкция диспенсера моющих средств зависит от особенностей модели. Вы можете очистить диспенсер в соответствии со следующими шагами и методами:

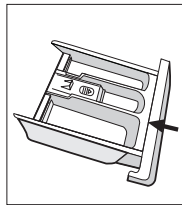
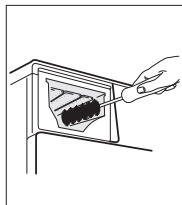
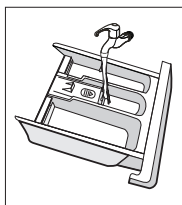
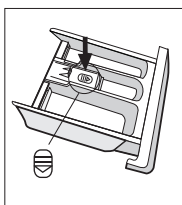

- Нажмите на кнопку фиксатора и извлеките диспенсер из устройства (рис. А)
- Снимите крышку диспенсера (рис.В)
- Промойте проточной водой
- Осторожно промойте место установки диспенсера щеткой с мягкой щетиной.
- Установите диспенсер обратно.

ОЧИСТКА СЛИВНОГО ФИЛЬТРА

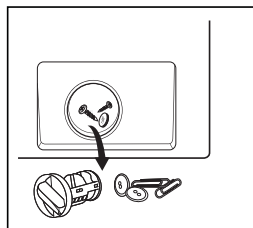
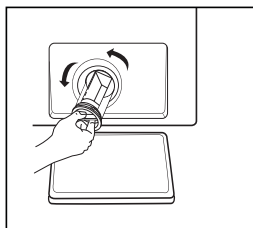
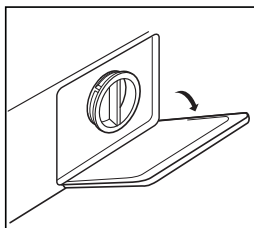

ВНИМАНИЕ! ПЕРЕД ВЫПОЛНЕНИЕМ ОПЕРАЦИЙ, ОПИСАННЫХ НИЖЕ, УБЕДИТЕСЬ В ТОМ, ЧТО ПРИБОР НЕ ЗАГРУЖЕН. НЕ ИЗВЛЕКАЙТЕ ФИЛЬТР В ПРОЦЕССЕ РАБОТЫ ПРИБОРА ИЛИ ЕСЛИ В ПРИБОРЕ НАХОДИТСЯ ВОДА!

ВНИМАНИЕ! РЕКОМЕНДУЕТСЯ ПЕРИОДИЧЕСКИ ОЧИЩАТЬ ФИЛЬТР. НЕСВОЕВРЕМЕННАЯ ОЧИСТКА ФИЛЬТРА ПРИВОДИТ К ЗАСОРЕНИЮ ФИЛЬТРА И ЗАТРУДНЯЕТ СЛИВ ВОДЫ ИЗ МАШИНЫ!

- Откройте крышку фильтра, используя монету или аналогичный инструмент; для сбора воды поместите под фильтр подходящую емкость .
- Выверните фильтр, обратите внимание на вытекающую воду
- Извлеченный фильтр промойте под проточной водой, удалите все загрязнения и посторонние предметы
- Установите фильтр обратно, не прилагая чрезмерных усилий, закрутите его. Затем закройте крышку.

ОЧИСТКА ФИЛЬТРА ЗАЛИВНОГО КЛАПАНА

- Отсоедините заливной шланг.
- Используйте инструмент, к примеру пассатижи, возьмитесь за выступ корпуса фильтра и аккуратно потяните на себя.
- Извлеките фильтр, промойте его под проточной водой используя при этом щетку.
- Установите фильтр обратно, не прилагая чрезмерных усилий
- Подключите шланг, действуя в обратном порядке.

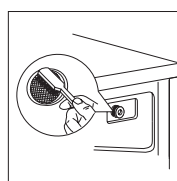
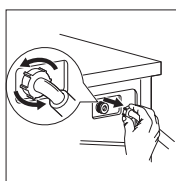
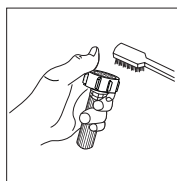
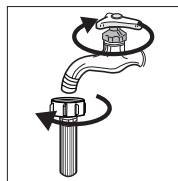

УСТРАНЕНИЕ НЕИСПРАВНОСТЕЙ

Проблема	Возможные решения
Стиральная машина не работает.	Убедитесь, что вилка питания прибора включена в рабочую розетку.
	Проверьте, что электропитание включено.
	Проверьте, что водопроводный кран открыт.
	Если неправильно закрыта дверца, откройте и снова закройте ее.
	Проверьте, правильно ли выбрана программа и не нажата кнопка «Пауза/Старт»
Сильные вибрации / шумы при отжиге	Стиральная машина не выровнена: при необходимости отрегулируйте ножки, как указано в соответствующем разделе.
	Убедитесь, что транспортировочные винты, резиновые заглушки, втулки, удалены.
	Убедитесь в отсутствии посторонних предметов внутри барабана.
Люк стиральной машины не открывается	Убедитесь, что цикл стирки завершен.
Белье после стирки становится перекрученным	Убедитесь, что белье равномерно распределено внутри барабана.
	Убедитесь, что выбрана подходящая скорость отжима.
Стиральная машина останавливается во время стирки	Убедитесь, что не происходит перебоев в электропитании.
После стирки в диспенсере остается порошок	Убедитесь, что водопроводный кран открыт.
	Убедитесь, что фильтр заливного шланга клапана не засорен.

ВНИМАНИЕ! ГАРАНТИЯ ПРОИЗВОДИТЕЛЯ РАСПРОСТРАНЯЕТСЯ НА НЕДОСТАТКИ, ВЫЗВАННЫЕ ЭЛЕКТРИЧЕСКИМИ ИЛИ МЕХАНИЧЕСКИМИ НЕИСПРАВНОСТЯМИ В ПРОДУКЦИИ В РЕЗУЛЬТАТЕ ДЕЙСТВИЯ ИЛИ УПУЩЕНИЯ ПРОИЗВОДИТЕЛЯ.

ЕСЛИ НЕИСПРАВНОСТИ БЫЛИ ВЫЗВАНЫ ФАКТОРАМИ, НАХОДЯЩИМИСЯ ВНЕ ПОСТАВЛЯЕМОЙ ПРОДУКЦИИ, ПРИ НЕПРАВИЛЬНОМ ИСПОЛЬЗОВАНИИ ИЛИ В РЕЗУЛЬТАТЕ НАРУШЕНИЯ ПРАВИЛ ПО ЭКСПЛУАТАЦИИ, ГАРАНТИЙНЫЕ ОБЯЗАТЕЛЬСТВА МОГУТ БЫТЬ АННУЛИРОВАНЫ.

Контроль пенообразования

Лишняя пена может возникнуть при большом количестве средств для стирки, что влияет на результат стирки и полоскания. Контроль осуществляется автоматически, при обнаружении лишней пены последует процесс ее удаления.

ВНИМАНИЕ! ДАННАЯ СТИРАЛЬНАЯ МАШИНА ОБОРУДОВАНА СПЕЦИАЛЬНОЙ СИСТЕМОЙ ЭЛЕКТРОННОГО УПРАВЛЕНИЯ ДЛЯ ПРАВИЛЬНОЙ БАЛАНСИРОВКИ ЗАГРУЗКИ. ЕСЛИ БЕЛЬЕ РАСПРЕДЕЛЯЕТСЯ НЕРАВНОМЕРНО, ТО СКОРОСТЬ КОНЕЧНОГО ОТЖИМА, ПО СООБРАЖЕНИЯМ БЕЗОПАСНОСТИ, УМЕНЬШАЕТСЯ. В СЛУЧАЕ СИЛЬНОГО ДИСБАЛАНСА РАЗМЕЩЕНИЯ, ОТЖИМ ВО ВСЕ ОТКЛЮЧИТСЯ.

Использование экологически безвредных моющих средств, без фосфатов, может привести к следующему:

- Вода, выходящая из сливного шланга машины, при ополаскивании может быть мутной: этот эффект может быть связан с веществами, которые не влияют на эффективность ополаскивания.
- Белый порошок на белье в конце стирки: это нормально, порошок не поглощается тканью и не меняет цвет ткани, чтобы удалить излишки порошка, запустите полоскание еще раз. В будущем используйте меньшее количество порошка.
- Пена в воде при последнем ополаскивании: используйте меньшее количество порошка.
- Обильное пенообразование: чаще всего это происходит из-за анионных ПАВ, находящихся в составе средств для стирки. В этом случае не пытайтесь повторно запускать полоскание, это не приведет к желаемому результату. Мы рекомендуем провести техническую промывку, используя специализированное чистящее средство.

ВНИМАНИЕ! ЕСЛИ ПРОБЛЕМА НЕ РЕШЕНА ИЛИ ВЫ ЗАМЕТИЛИ НЕИСПРАВНОСТЬ, ОБРАТИТЕСЬ В АВТОРИЗОВАННЫЙ СЕРВИСНЫЙ ЦЕНТР.

Код неисправности	Вероятная причина	Решение
E30	Дверца люка не закрыта	Закройте дверцу и перезапустите машину
E10	Проблема с впрыском воды во время цикла стирки.	Убедитесь, что давление воды в водопроводе соответствует норме. Устраните заломы шланга подачи воды. Очистите впускной фильтр.g
E21	Превышение нормативного времени слива воды.	Убедитесь, что сливной шланг не засорен.
E12	Переполнение стиральной машины.	Запустите устройство заново.
EXX	Прочее.	Запустите устройство заново. Если проблема не устранена, обратитесь в сервисную службу..

ХРАНЕНИЕ

До начала эксплуатации, а также при длительных перерывах в использовании прибор следует хранить в оригинальной заводской упаковке в сухом, защищенном от прямых солнечных лучей, воздействия низких температур, пыли, паров агрессивных веществ и т.п. месте, исключая резкие перепады температур и образование конденсата, соблюдая рекомендации ГОСТ 15150-69.

СПЕЦИФИКАЦИИ

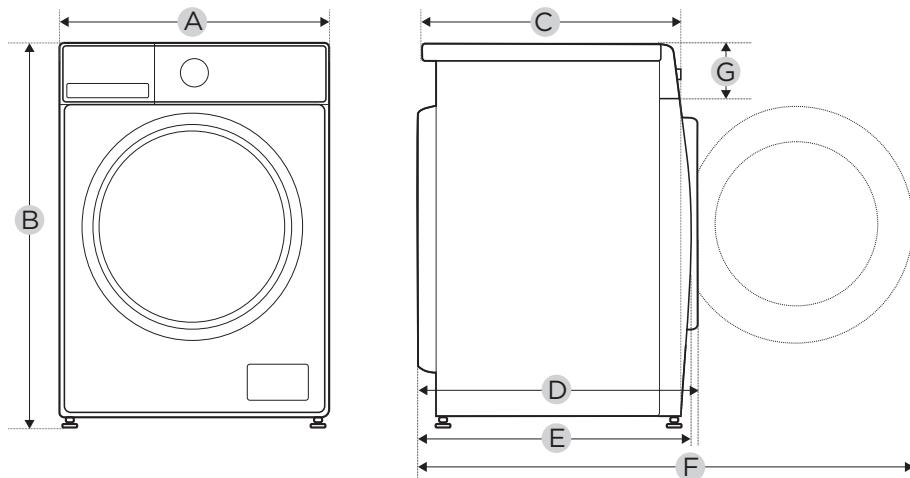

параметр	KWM 40IS1270	KWM 45IS148	KWM 55IS1414
A	595 mm	595 mm	595 mm
B	850 mm	850 mm	850 mm
C	400 mm	475 mm	535 mm
D	470 mm	540 mm	600 mm
E	445 mm	521 mm	540 mm
F	935 mm	985 mm	1045 mm
G	135 mm	135 mm	135 mm

ПРОГРАММЫ

Программа	KWM 40IS1270		KWM 45IS148 /S		KWM 55IS1414	
	Загрузка	Время стирки (мин)	Загрузка	Время стирки (мин)	Загрузка	Время стирки (мин)
Синтетика	3.5	3:18	4.0	3:18	5.0	3:18
Хлопок	7.0	3:39	8.0	3:39	10.0	3:39
СМЕШАННЫЕ ТКАНИ	7.0	1:20	8.0	1:20	10.0	1:20
Детская одежда	7.0	2:01	8.0	2:01	10.0	2:01
20°C	3.5	1:08	4.0	1:08	5.0	1:08
Домашний питомец	3.5	2:04	4.0	2:04	5.0	2:04
Самоочистка	--	1:18	--	1:18	--	1:18
ОТЖИМ	7.0	0:12	8.0	0:12	10.0	0:12
Джинсы	7.0	1:35	8.0	1:35	10.0	1:35
Пуховики	2.0	1:48	2.0	1:48	2.5	1:48
Шерсть	2.0	1:07	2.0	1:07	2.0	1:07
ЭКО 40-60	7.0	3:28	8.0	3:38	10.0	3:59
Ежедневная 59'	3.5	0:59	4.0	0:59	5.0	0:59
Экспресс 15'	2.0	0:15	2.0	0:15	2.0	0:15

- Параметры в этой таблице приведены только для ознакомления. Фактические параметры могут отличаться от значений, приведенных в таблице выше.
- Программа ECO 40-60 позволяет стирать нормально загрязненное хлопковое белье, заявленное как подлежащее стирке при 40°C или 60°C, в одном и том же цикле. Эта программа используется для оценки соответствия требованиям регламента (ЕС) 2019/2023. Наиболее эффективными с точки зрения энергопотребления обычно являются программы, выполняемые при более низких температурах и большей продолжительности.
- Загрузка бытовой стиральной машины до уровня, указанного для соответствующих программ, будет способствовать экономии электроэнергии и воды.

ТЕХНИЧЕСКИЕ ПАРАМЕТРЫ

Основные характеристики	KWM 40IS1270	KWM 45IS148 /S	KWM 55IS1414
Цвет корпуса	белый	белый/ серебристый	белый
Вес загрузки, стирка/отжим, кг	7	8	10
Тип мотора	инверторный	инверторный	инверторный
Оборотов в минуту	1200	1400	1400
Количество программ	15	15	15
Класс энергоэффективности	A	A	A
Класс стирки	A	A	A
Класс отжима	C	B	B
Уровень шума, стирка / отжим, дБ	64 / 72	64 / 72	64 / 72
Потребляемая энергия, кВт/год *	168	168	177
Потребляемая энергия, кВт за цикл (полная загрузка) *	0,444	0,472	0,513
Потребление воды, литров в год *	11440	12100	13200
Потребление воды, цикл стирки *	45	48	52
Размеры, ШxГxВ, мм	595x400x850	595x475x850	595x535x850
Вес нетто, кг	57	63	65
Напряжение, В / частота, Гц	220-240V/50Hz	220-240V/50Hz	220-240V/50Hz
Потребляемая мощность, Вт	1950	1950	1950
Длина шнура электропитания, м	1,5	1,5	1,5
Длина заливного шланга, м	1,0	1,0	1,0
Давление воды, МПа	0.05 - 1	0.05 - 1	0.05 - 1

ВНИМАНИЕ! данные по уровню шума, расходу электроэнергии, потреблению воды могут отличаться от реальных в зависимости от расположения прибора, используемой воды, количества загруженных в барабан вещей, количества средства для стирки и ДРУГИХ ФАКТОРОВ.

* (исходя из результатов нормоконтроля для программы ЭКО 40-60°C). Фактический расход электроэнергии и воды зависит от способа использования прибора.

ИНФОРМАЦИЯ ОТ ПРОИЗВОДИТЕЛЯ

Изготовитель	KÖRTING®
Тип продукции	Стиральная машина
Тип изделия	KWM
Модель	KWM 40IS1270 KWM 45IS148, KWM 45IS148S KWM 55IS1414
Производитель (Фабрика)	Wuxi Little Swan Electric Co., Ltd 214028, No.18 South Changjiang, Rd., New District, Wuxi, Jiangsu, Китай
Поставщик на территории РФ, уполномоченный на принятие претензий	ООО «Кёртинг РУС», 125252, г. Москва, ул. Гризодубовой, д. 4, к. 3, этаж 1, пом. 1, комн. 2. тел. +7 (495) 150-64-14 info@korting.ru www.korting.ru
Импортер	ООО «Кёртинг РУС», 125252, г. Москва, ул. Гризодубовой, д. 4, к. 3, этаж 1, пом. 1, комн. 2.
Гарантийный срок	2 года
Срок службы	10 лет
Серийный номер: Серийный номер указан на стикере стиральной машины.	Серийный номер состоит из 24 цифр, первые 16 из которых - внутризаводская кодировка, последние 8 цифр - код в формате YYWWNNNN, где: YY - год производства WW - номер недели NNNN - порядковый номер изделия в партии

Подтверждено соответствие данного бытового прибора требованиям технических регламентов:

- ТР ТС 004/2011 Технический регламент Таможенного союза «О безопасности низковольтного оборудования»
- ТР ТС 020/2011 Технический регламент Таможенного союза «Электромагнитная совместимость технических средств»
- ТР ЕАЭС 037/2016 Технический регламент Евразийского экономического союза «Об ограничении применения опасных веществ в изделиях электротехники и радиоэлектроники»

СЕРВИСНАЯ ПОДДЕРЖКА

Список авторизованных сервисных центров, осуществляющих гарантийный ремонт, указан на официальном сайте в разделе «Поддержка»: <https://korting.ru/support/>

По вопросам обслуживания, ремонта техники и качества работы авторизованных региональных сервисных центров обращайтесь на круглосуточную горячую линию сервисной поддержки по телефону: 8(800)550-78-62

Гарантийный срок на продукцию Korting составляет 2 года.

Гарантийное обслуживание является бесплатным (включая стоимость работ материалов и, при необходимости и с учетом действующего законодательства, доставки) на дому у потребителя или в мастерской на усмотрение сервисного центра, и распространяется только на изделия, используемые в личных, семейных, бытовых целях, не связанных с предпринимательской деятельностью.

Обслуживание действительно на территории РФ и распространяется на производственный или конструкционный дефект изделия.

Гарантийное обслуживание не распространяется на:

1. Комплектующие изделия (которые могут быть сняты с основного изделия без применения каких-либо инструментов, а именно: полки, ящики, корзины, насадки, решетки, трубки, шланги и другие подобные комплектующие);
2. Недостатки изделий, вызванные несоблюдением прилагаемой инструкции по эксплуатации, транспортными повреждениями, неправильной установкой, перепадами напряжения питания, небрежным обращением или плохим уходом, неправильным использованием (включая перегрузку);
3. Недостатки, вызванные независимыми от продавца причинами, такими как: явления природы и стихийные бедствия, пожар, действия домашних или диких животных, а также насекомых, грызунов, попадание внутрь изделия посторонних предметов (в том числе жидкостей) и другими подобными причинами;
4. Недостатки, возникшие в результате внесения конструктивных изменений или ремонта изделия потребителем или неавторизованным сервисным центром;
5. Расходные материалы: лампы освещения, фильтры, элементы питания и прочие элементы по уходу за изделием, которые описаны в инструкции по эксплуатации;
6. Внешние и внутренние загрязнения, потертости, царапины, возникшие в процессе эксплуатации, установки, регулировки, чистке изделия, замене расходных материалов (ламп освещения, фильтров, элементов питания и др.) и прочему уходу за изделием, который описан в инструкции по эксплуатации.

Любые претензии по качеству товара изделия рассматриваются только после предварительной проверки качества изделия представителем авторизованного сервисного центра.

Компания Korting оставляет за собой право по своему усмотрению расширить свои обязательства перед потребителем по сравнению с требованиями закона и указанными в настоящем документе обязательствами.

Перед установкой и использованием изделия обязательно внимательно прочтите инструкцию по эксплуатации.

Для установки (подключения) техники мы рекомендуем обращаться в авторизованные сервисные центры. Вы можете воспользоваться услугами любых других квалифицированных специалистов или выполнить это самостоятельно, воспользовавшись рекомендациями инструкции по эксплуатации, однако изготовитель (продавец) не несет ответственности за возникшие дефекты в следствие неправильной установки.

Специалисты, осуществляющие подключение (установку), делают отметку в соответствующем разделе гарантийного талона.

СВЕДЕНИЯ ОБ УСТАНОВКЕ ПРИБОРА (заполняется только для приборов, подлежащих установке)	
Дата установки:	Мастер:
Организация установщик:	Работу принял. Подпись заказчика:

Фирма производитель оставляет за собой право без предварительного предупреждения вносить изменения в конструкцию, дизайн, комплектацию или технологию изготовления без смены основных характеристик изделия.

körting
ТАЛОН НА ГАРАНТИЙНОЕ ОБСЛУЖИВАНИЕ
(изымается мастером)

Модель: _____

Серийный номер: _____

Дата приобретения: _____

Вид дефекта: _____

Проведенные работы: _____

Ф.И.О. потребителя: _____

Адрес: _____

Телефон: _____

Дата ремонта: _____

Мастер: _____

Место штампа

(вырезать по пунктиру)

körting
ТАЛОН НА ГАРАНТИЙНОЕ ОБСЛУЖИВАНИЕ
(изымается мастером)

Модель: _____

Серийный номер: _____

Дата приобретения: _____

Вид дефекта: _____

Проведенные работы: _____

Ф.И.О. потребителя: _____

Адрес: _____

Телефон: _____

Дата ремонта: _____

Мастер: _____

Место штампа

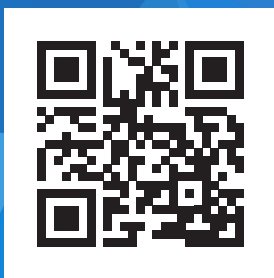

korting.ru

