

# Кофеварка бытовая электрическая

Модели  
KCM 1001 EX  
KCM 1002 EN  
KCM 1003 EW  
KCM 1004 ER

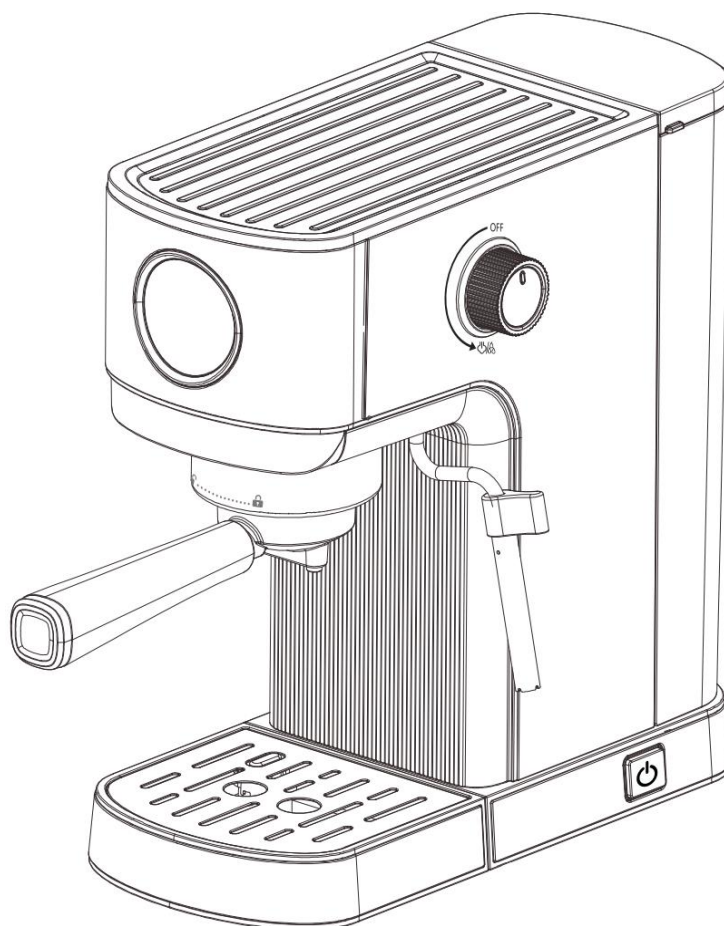

## KÖRTING

Только для домашнего использования

Пожалуйста, внимательно прочтите всю инструкцию перед использованием



## ПОЗДРАВЛЯЕМ ВАС С ПРИОБРЕТЕНИЕМ ПРОДУКЦИИ KÖRTING!

Благодарим Вас за выбор продукции, выпускаемой под торговой маркой KÖRTING. Наши изделия разработаны в соответствии с высокими требованиями качества, дизайна, функционала и эргономики. Мы уверены, что Вы будете довольны приобретением нового изделия от нашей фирмы.

Перед началом эксплуатации прибора внимательно прочитайте данное руководство, в котором содержится важная информация, касающаяся Вашей безопасности, а также рекомендации по правильному использованию прибора и уходу за ним. Соблюдение правил безопасности, эксплуатации и профилактики, обеспечит длительный срок использования прибора, а также позволит сэкономить Ваше время и деньги.

Пожалуйста, сохраните данное Руководство Пользователя и используйте в течение всего срока службы. Также сохраните гарантийный талон, кассовый чек, по возможности, картонную коробку и упаковочный материал.

Нам очень важно Ваше мнение о нашем продукте. Мы будем признательны, если Вы пришлете свои наблюдения по работе, качеству исполнения и удобству пользования купленного Вами товара на адрес: [info@korting.ru](mailto:info@korting.ru)

**ВНИМАНИЕ! ДАННЫЙ ПРИБОР ПРЕДНАЗНАЧЕН ТОЛЬКО ДЛЯ ИСПОЛЬЗОВАНИЯ В ДОМАШНИХ УСЛОВИЯХ И НЕ ПРЕДНАЗНАЧЕН ДЛЯ ИСПОЛЬЗОВАНИЯ В ИНЫХ, В ТОМ ЧИСЛЕ, КОММЕРЧЕСКИХ ЦЕЛЯХ И ПУБЛИЧНЫХ МЕСТАХ. ГАРАНТИЯ СОХРАНЯЕТСЯ ТОЛЬКО ПРИ СЛЕДОВАНИИ ЭТИМ УСЛОВИЯМ.**

**ВНИМАТЕЛЬНО ОЗНАКОМЬТЕСЬ С ДАННЫМ РУКОВОДСТВОМ ПО ЭКСПЛУАТАЦИИ, ПРЕЖДЕ ЧЕМ ПРИСТУПИТЬ К ИСПОЛЬЗОВАНИЮ ДАННОГО ПРИБОРА.**

**В ДАННОМ РУКОВОДСТВЕ СОДЕРЖИТСЯ ВАЖНАЯ ИНФОРМАЦИЯ О ТЕХНИКЕ БЕЗОПАСНОСТИ ВО ВРЕМЯ УСТАНОВКИ, ЭКСПЛУАТАЦИИ, РЕМОНТА, УХОДА, А ТАКЖЕ ПЕРЕМЕЩЕНИЯ ДАННОГО ПРИБОРА.**

### ИНФОРМАЦИЯ О ПРИБОРЕ

**ВНИМАНИЕ! НА ПРИБОРЕ ИМЕЕТСЯ СЕРВИСНАЯ ТАБЛИЧКА, ИНФОРМАЦИЯ ИЗ КОТОРОЙ МОЖЕТ ПОНАДОБИТЬСЯ ПРИ СЕРВИСНОМ ОБРАЩЕНИИ. НЕ ОТРЫВАЙТЕ ЕЁ.**

Сервисная линия KÖRTING может уточнить у вас информацию:

- Название модели
- Серийный номер прибора
- Артикульный номер прибора

## МЕРЫ БЕЗОПАСНОСТИ

Внимательно прочтите инструкцию по эксплуатации, следуйте её рекомендациям, сохраните инструкцию для последующего использования. При передаче прибора другому человеку также передайте ему эту инструкцию. Данный прибор может использоваться детьми в возрасте от 8 лет и старше, а также лицами с ограниченными физическими, сенсорными или умственными способностями или с недостатком опыта и/или знаний, если они находятся под присмотром или после получения указаний по безопасному использованию прибора и после того, как они осознали опасности, связанные с неправильным использованием. Детей младше 8 лет нельзя допускать к прибору и шнуру питания; им нельзя пользоваться прибором. Детям запрещено играть с прибором. Дети не должны осуществлять очистку и пользовательское обслуживание прибора без присмотра взрослых.

### **Опасность поражения электрическим током!**

- Прибор можно подключать только к электрической сети переменного тока через розетку с заземлением, установленную согласно нормативным требованиям. Убедитесь в том, что система заземления работает корректно.
- При подключении прибора и его эксплуатации соблюдайте данные, приведенные на приборе и в руководстве по эксплуатации. Если кабель для подключения прибора к сети поврежден, он должен быть заменен сервисной службой.
- Пользоваться прибором допускается только при отсутствии повреждений кабеля и прибора. В случае неисправности сразу же выньте штекер из розетки или выключите сетевое напряжение.
- Прибор подлежит ремонту исключительно квалифицированной сервисной службой.
- Запрещается погружать в воду прибор или сетевой кабель.
- Не допускайте попадания воды на штепсельный разъем прибора.
- Соблюдайте приведенные в инструкции особые указания по очистке.

Предупреждение! Опасность ожога!!

- После работы прибора его поверхности, например, подогреватель чашек в течение некоторого времени могут оставаться горячими.
- Свежеприготовленные напитки очень горячие. Перед употреблением дайте им немного остыть.

Предупреждение Опасность возгорания!

- Прибор нагревается во время работы. Категорически запрещена эксплуатация прибора в ограниченном пространстве, например, в шкафу.

Настоящий прибор предназначен для использования в бытовых и аналогичных условиях, таких как:

- кухни для сотрудников в магазинах, офисах и другие служебные помещения;
- фермерские хозяйства;
- гостиницы, мотели и другие типы жилья, связанные с проживанием постояльцев;
- гостиницы с условиями проживания типа «Bed and breakfast».

! Уважаемый покупатель! Обращаем Ваше внимание, что любая кофеварка является прибором, чувствительным к качеству и составу используемой воды, наличию в ней посторонних примесей, образованию отложений из-за ненадлежащего ухода за прибором. Просьба внимательно ознакомиться с важными разделами данного руководства, такими как «Уход и обслуживание», «Подготовка к работе и использование» от которых будет зависеть эффективная работа Вашей новой кофеварки. Мы заботимся о Вас и Вашем комфорте, а также удовольствии от использования нашей бытовой техники, поэтому прикладываем подробные рекомендации по уходу, что позволит Вам надолго продлить срок ее службы. Несоблюдение рекомендаций по уходу за кофеваркой, а также ее ключевых деталей может пагубно сказаться на качестве его работы, а также привести к выходу из строя прибора раньше заявленного срока службы, или гарантийного периода.

**Пожалуйста, внимательно прочтите данное руководство перед использованием прибора и сохраните его для дальнейшего использования.**

1. Перед использованием подключите кофеварку к розетке.
2. Пожалуйста, не оставляйте кофеварку без присмотра во время использования.
3. Не используйте оборудование при высокой температуре, сильном магнитном поле или во влажной среде. Не ставьте кофеварку на горячие поверхности, рядом с источниками огня или на другие приборы, такие как холодильник.
4. Избегайте повреждения, чрезмерного изгиба или растяжения шнура питания и не кладите на него тяжелые предметы.
5. Во время чистки или, когда кофеварка не используется, пожалуйста, отсоедините шнур питания и дайте прибору остыть, прежде чем приступать к очистке.
6. Пожалуйста, используйте оригинальные аксессуары на прибор.
7. Данная кофеварка предназначена только для приготовления кофе. Пожалуйста, не используйте ее для каких-либо других целей и храните в сухом месте.
8. Пожалуйста, поставьте кофеварку на плоскую столешницу или стол, обеспечив минимальное расстояние в 5 сантиметров между кофеваркой и окружающими предметами. Задняя панель кофеварки должна находиться на расстоянии не менее 20 сантиметров от стены. Не вешайте шнур питания на край стола или столешницы.
9. Следите за тем, чтобы шнур питания не соприкасался с горячими поверхностями прибора.
10. При работе с кофеваркой не прикасайтесь непосредственно руками к металлическим поверхностям. Пожалуйста, используйте прилагаемые ручки.
11. Регулярно чистите и ухаживайте за аксессуарами кофеварки, чтобы обеспечить качество кофе и продлить срок службы кофеварки.
12. Не перемещайте и не выключайте питание кофеварки во время ее работы.
13. Запрещается эксплуатировать кофеварку, когда в резервуаре для воды нет воды.



**Внимание:**

- **Не прикасайтесь к горячим частям (например, к пароварке, водовыпускному отверстию и т.д.) во время работы кофеварки.**
- **Паровая часть кофеварки предназначена для создания молочной пены и подогрева напитков. Однако важно не допускать разбрызгивания горячей воды и пара и избегать неправильных методов использования.**

## ОБЗОР И НАИМЕНОВАНИЕ ДЕТАЛЕЙ

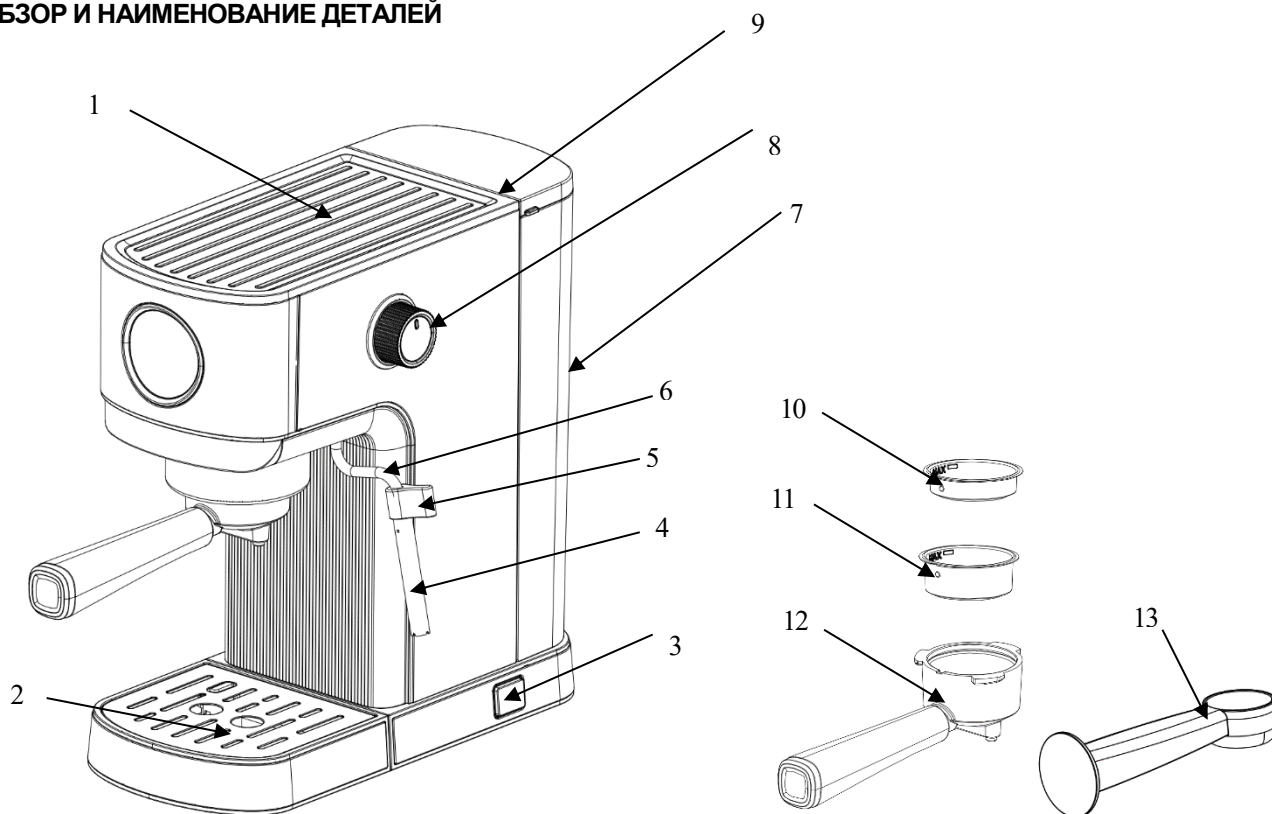

1	Подогрев чашек
2	Съемная решетка для сбора капель
3	Кнопка включения
4	Противоожоговая насадка на панарелло
5	Направляющая ручка панарелло
6	Панарелло
7	Резервуар для воды
8	Ручка регулирования подачи пара
9	Крышка резервуара для воды
10	Фильтр с одной чашкой
11	Фильтр с двумя чашками
12	Воронка
13	Устройство для вскрытия кофе



## Подготовка к использованию

### 1. Сборка и чистка

- a. Извлеките кофеварку из упаковочной коробки и проверьте, все ли принадлежности в комплекте.
- b. Очистите все съемные компоненты.
- c. Прикрепите крышку пароварки к пароварке плоским концом вверх и закрепите ее на силиконовом соединении.
- d. Установите воронку в незапертое положение, завинтите ее в запертое положение, повернув вправо, и закрепите.
- e. Перед использованием промойте кофеварку чистой водой 2-3 раза после процесса заваривания кофе или приготовления горячей воды для удаления любых неприятных запахов. Нет необходимости добавлять кофейный порошок при чистке кофеварки.

### 2. Наполнение резервуара для воды

- a. Откройте крышку резервуара для воды и осторожно поднимите ее вверх, чтобы извлечь резервуар для воды.
- b. Налейте свежую чистую воду в резервуар для воды, следя за тем, чтобы уровень воды не превышал максимальную (MAX), а также минимальную (MIN) отметку. Установите резервуар для воды на место, убедившись, что он надежно зафиксирован.

**Предупреждение:** Совершенно нормально, что на дне резервуара для воды остается немного воды. Эту воду можно выпить чистой губкой.

**Внимание:** Не используйте кофеварку, если в резервуаре для воды нет воды, и если уровень воды всего на несколько сантиметров выше дна, пожалуйста, быстро долейте воду.

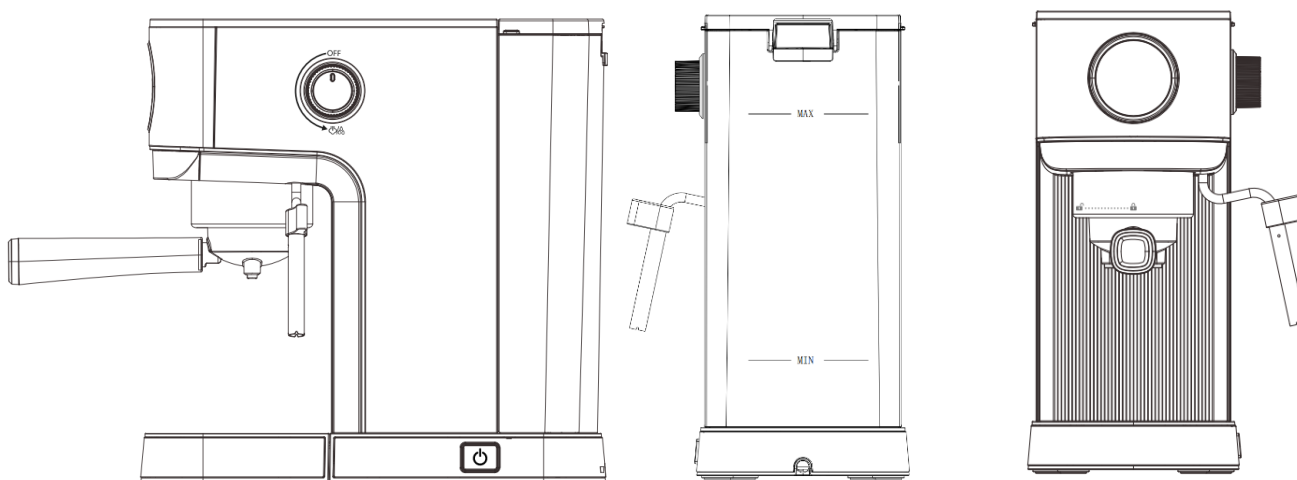

## Настройки кофеварки

### 1. Настройки программы.



Когда кофеварка включается, она начинает предварительно нагреваться, и на экране появляется



Когда загорятся все три кнопки, на цифровом экране отобразится заданная температура, что означает, что кофеварка готова к использованию. Прежде чем войти в меню настройки программы, пожалуйста, сначала убедитесь, что прибор находится в стадии готовности, а затем продолжайте удерживать нажатой кнопку вспенивания молока  5 секунд. Пока три кнопки не начнут мигать по очереди, отпустите кнопку, затем аппарат перейдет в режим настройки программы меню. Вы можете настроить программу меню в соответствии с вашими собственными требованиями. Если в течение 25 секунд ничего не будет сделано, устройство автоматически выйдет из программы настройки и вернется в режим ожидания.

### 2. Установка температуры заваривания.

Пожалуйста, выполните приведенные ниже действия, чтобы установить температуру кофе:

1. Нажмите и удерживайте кнопку "  " нажимайте непрерывно в течение не менее 5 секунд, три индикатора мигают по очереди для входа в программу меню.
2. Нажмите  и войдите в программу настройки, чтобы установить температуру кофе. Индикатор для одной чашки мигает, остальная часть кнопки гаснет, на дисплее отображается текущая настройка температуры кофе: по умолчанию 80°C, нажмите кнопку для одной чашки еще раз, чтобы поочередно переключиться на 70-75-80°C.
3. Введите установленную температуру в течение 5 секунд, нажав  для подтверждения заданной температуры. Дважды прозвучит звуковой сигнал, настройка завершена.
4. После завершения настройки температуры кофеварка автоматически выйдет из меню, и ее можно будет использовать в обычном режиме.

### 3. Напоминание об удалении накипи.

Напоминание об удалении накипи можно настроить в зависимости от жесткости водопроводной воды в разных местах.

По умолчанию в аппарате установлен режим жесткой воды.

Температура для удаления накипи составляет около 50°C.



Считая с первой приготовленной чашки кофе:

Мягкая вода: необходимо очистить после 1500 чашек;

Вода средней жесткости: необходимо очищать после 1000 чашек;

Жесткая вода: необходимо очищать после 500 чашек.

Выполните следующие действия, чтобы установить время удаления накипи:

- a. Продолжительно нажмите кнопку вспенивания молока , через 5 секунд войдите в меню программы настройки.
- b. Нажмите кнопку двойной чашки , войдите в программу настройки жесткости воды. Кнопка с двумя чашками загорается, и на экране появляется изображение ниже.

Мягкая вода  Вода средней жесткости  Жесткая вода 



- c. Нажмите  кнопку для определения жесткости воды в зависимости от вашего местоположения. Проследуют два длинных гудка. Аппарат автоматически выходит из меню, теперь им можно пользоваться в обычном режиме.



#### 4. Установка времени заваривания.

Если вы хотите сварить больше кофе, пожалуйста, выполните следующие действия:

a. Подставьте чашку под выпускной патрубок кофеварки.

b. Продолжайте нажимать на одиночную чашку  или двойную чашку  Нажмите кнопку в течение 3 секунд, и соответствующий индикатор начнет мигать.

Кофеварка начнет готовить кофе, на экране отобразятся секунды приготовления.

c. Когда время достигнет желаемого, нажмите кнопку еще раз, чтобы остановить приготовление кофе.

d. Диапазон времени настройки составляет 15-75 секунд.

**Предупреждение: Необходимо, чтобы кто-то наблюдал за приготовлением кофе. Во избежание проливания не вынимайте воронку кофеварки во время приготовления кофе.**

#### 5. Восстановление заводских настроек

Эта операция приведет к сбросу настроек меню и объема кофе к значениям по умолчанию, установленным на заводе-изготовителе.

В течение 15 секунд после включения устройства нажмите  и  в течение 3 секунд вместе. Все индикаторы мигнут 3 раза, и устройство издаст 3 звуковых сигнала, указывающих на то, что сброс завершен.

## Старт использования

### 1. Предварительный нагрев.



Когда кофеварка включается, она начинает предварительно нагреваться, и на экране появляется



. Когда загорятся все три кнопки, на цифровом экране отобразится заданная температура, что означает, что кофеварка готова к использованию.





### 2. Приготовьте свою чашку кофе.

После завершения предварительного нагрева засыпьте молотый кофе в фильтр (в одной чашке около 8 г; в двух чашках около 15 г молотого кофе), отожмите молотый кофе с усилием 150 Н, чтобы он стал однородным, а затем ввинтите в



изделие. При нажатии кнопки с одной чашкой , горит индикатор single cup, на экране отображается обратный отсчет. В это время кофеварка готовит кофе на одну чашку. При нажатии кнопки двойной чашки , индикатор двойной чашки горит, на экране отображается обратный отсчет. Кофеварка готовит кофе на две чашки. Примечание: Время приготовления кофе по умолчанию: для одной чашки - 25 с, для двух чашек - 38 с. В процессе приготовления кофе мы можем нажать любую кнопку, чтобы остановить его.

### 3. Приготовление молочной пенки.

Молочная пенка будет образовываться паром под высоким давлением.

а. После завершения предварительного нагрева машины нажмите кнопку вспенивания молока , индикатор кнопки замигает, на экране отобразится   .

б. Когда температура достигнет заданной, кнопка будет продолжать гореть, на экране отобразится температура пара 100°C. Напоминаем, что пользователь может начать взбивать молочную пенку, повернув ручку подачи пара, чтобы отрегулировать количество пенки.

с. Нажмите кнопку взбивания молока , поверните ручку подачи пара от "OFF" к , машина взбивает молочную пенку. На экране отображается обратный отсчет.

Погрузите

Выберите удобное положение

Приподнимайте до густоты пены



#### Предупреждение:

Во избежание ожога не следует класть паровую палочку на поверхность молока, так как это может привести к разбрызгиванию молока.

#### Примечание:

а. После окончания взбивания молочной пенки не забудьте быстро протереть пароварку влажной тканью, чтобы на нее не налипли остатки молока.



**b.** После вспенивания молока дайте кофеварке выпустить пар в течение нескольких секунд, очистив паровую насадку и предотвратив ее засорение остатками молока.

### **3. Быстрая подача горячей воды.**

a. После завершения предварительного нагрева загорятся три индикатора. На экране отображается текущая температура. Поместите контейнер под пароварку.

b. Поверните ручку подачи пара в положение «OFF» к «☞/☞», прибор начинает выпускать горячую воду. На экране отображается обратный отсчет. Если вам нужно остановиться, чтобы выпустить горячую воду, выключите регулятор подачи пара.

#### **Важно:**



a. Если ручка подачи пара была включена до включения питания, машина подаст сигнал тревоги, и загорятся индикаторы приготовления на одну чашку  и на две чашки . Индикаторы мигают одновременно. Нам нужно повернуть ручку, чтобы отключить сигнализацию.



b. После завершения приготовления на пару, если вы немедленно нажмете кнопку приготовления кофе, машина включит оповещение о высокой температуре. Кнопки с одинарной и двойной чашками будут мигать, а на цифровом экране отобразится **E-2**. Решение состоит в том, чтобы дождаться естественного снижения температуры или открыть переключатель подачи пара, чтобы дать кипящей воде остыть.

c. Если датчик температуры закорочен или отсоединен, перегорел температурный предохранитель или имеется плохой контакт между платой питания и дисплеем, на цифровом экране отобразится **E-3**.

Все функциональные индикаторы будут мигать, и вам необходимо обратиться за помощью к продавцу.

### **4. Напоминание об удалении накипи и функция удаления накипи**

a. Когда количество приготовленных чашек кофе достигнет установленного значения, две кнопки ( и ) будут постоянно гореть, и на экране отобразится **E-1**. Это означает что машину необходимо очистить от накипи.

b. Разбавьте жидкость для удаления накипи в соответствии с инструкциями, приведенными в руководстве по применению жидкости для удаления накипи, и налейте ее в резервуар для воды. Пожалуйста, поставьте емкость под розетку для кофе и нажмите кнопку для взбивания молока  в течение 5 секунд до тех пор, пока три кнопки не начнут мигать последовательно. Нажмите кнопку для взбивания молочной пенки  чтобы снова начать очистку от накипи, слейте жидкость для удаления накипи из отверстия для кофе в устройстве. Время удаления накипи составляет около 5 минут, и на экране отображается обратный отсчет.

#### **Примечание:**

Во время процесса удаления накипи, если необходимо очистить паровую насадку, жидкость для удаления накипи можно слить из паровой насадки, повернув ручку подачи пара. После завершения очистки от накипи выньте бак и промойте его чистой водой, затем долейте чистой воды до максимального уровня в баке и снова промойте машину с функцией удаления накипи. После завершения очистки в резервуаре работа возобновится в обычном режиме.

## **Безопасность**

### **1. Функция автоматического выключения.**

Если устройство не будет работать в течение 30 минут, оно автоматически выключится и перейдет в режим ожидания, а все индикаторы погаснут. Если вам нужно перезапустить машину, нажмите любую кнопку на панели управления и перейдите в рабочее состояние после завершения предварительного нагрева.

### **2. Защита программы.**

Если NTC неисправен (например, короткое замыкание, обрыв цепи и т.д.), устройство перейдет в режим защиты, и три индикаторных лампочки будут мигать одновременно, на экране отобразится , который выдаст сигнал тревоги, и машина не будет работать.

## **Уход за прибором**

1. Перед любой чисткой, пожалуйста, дайте машине остыть и отключите источник питания.
2. Не используйте для чистки кофеварки чистящие средства, содержащие растворители или абразивные материалы. Вместо этого вы можете использовать мягкую и влажную ткань для чистки.
3. Регулярно опорожняйте и чистите поддон для сбора капель.
4. Чистите резервуар для воды как можно чаще.
5. Поверните воронку и фильтр влево, чтобы извлечь их из кофеварки и высыпать кофейную гущу. Очистите фильтр и воронку чистящим раствором и мягкой тканью, обязательно промой чистой водой.
6. После мытья всех съемных деталей и когда они полностью высохнут, вы можете снова установить их в кофеварку.

## **Регулярная чистка и техническое обслуживание**

Чтобы обеспечить чистоту вкуса кофе, рекомендуется очищать кофеварку от накипи каждые 2-3 месяца. Пожалуйста, используйте средство для удаления накипи с кофеварки (следуйте инструкциям по применению). Если у вас нет средства для удаления накипи, вы можете использовать вместо него "лимонную кислоту" (соотношение воды и лимонной кислоты составляет примерно 100:3). Для чистки кофеварки не требуется добавлять кофейный порошок. Пожалуйста, очистите выход для кофе и пароварку отдельно, следуя инструкциям по приготовлению капучино. Промойте чистой водой не менее 3 раз, чтобы обеспечить тщательную очистку. Во время повторного процесса очистки, пожалуйста, следите за тем, чтобы кофеварка отдыхала не менее 3 минут после каждого цикла.

**Возможные ошибки**

<b>Ошибка</b>	<b>Возможная причина</b>	<b>Решение</b>
E-1	Нуждается в очистке от накипи	Следуйте инструкциям по удалению накипи
E-2	Внутренняя температура слишком высока	Дайте машине остыть или поверните ручку, чтобы выпустить горячую воду для охлаждения
E-3	Проблема НПС	Пожалуйста, обратитесь в сервисный центр
Из носика кофеварки не идет кофе	Резервуар для воды пуст	Налейте воду в резервуар для воды
	Фильтр засорился	Фильтр засорился
	Засорился выход для кофе	Очистите выпускное отверстие для кофе
	Резервуар для воды установлен неправильно	Правильно установите резервуар для воды
Кофе переливается через край воронки	В уплотнительном кольце находятся посторонние предметы	Очистите уплотнительное кольцо
	Слишком мелкий помол кофейной гущи	Замените немного более крупной кофейной гущей
	Кофейная гуща насыпана слишком плотно	Уменьшите давление
	Вокруг горловины фильтра есть кофейная гуща	Очистите горловину фильтра перед тем, как ввинчивать его в машину
	Уплотнительное кольцо стареет	Пожалуйста, обратитесь в сервисный центр
Холодный напиток	Индикатор горит не постоянно	Работа после того, как индикатор постоянно горит
	Кофеварка предварительно не разогрета	Предварительно разогрейте перед использованием
	Кофейная чашка предварительно не разогрета	Разогрейте чашку перед использованием
Насос издает чрезмерный шум	Резервуар для воды пуст	Налейте воду в резервуар для воды
	Резервуар для воды установлен неправильно	Правильно установите резервуар для воды
Кофе слишком слабый	Кофейная гуща не утрамбована должным образом	Снова взбейте кофейную гущу
	Недостаточно кофейной гущи	Добавьте кофейную гущу
	Кофейная гуща слишком крупная	Используйте кофейную гущу, предназначенную для эспрессо-машины
Кофейный цвет слишком темный	Кофейная гуща слишком плотно утрамбована	Уменьшите давление трамбовки
	Слишком много кофейной гущи	Уменьшите количество кофейной гущи
	Фильтр засорился	Фильтр засорился
	Кофейная гуща слишком мелкая	Используйте правильную кофейную гущу
	Засорился выход для кофе	Очистите выпускное отверстие для кофе
Кофейная ручка не может повернуться в зафиксированное положение	Слишком много кофейной гущи	Уменьшите количество кофейной гущи
	Кофейная ручка не может повернуться на место даже без кофейной гущи	Пожалуйста, обратитесь в сервисный центр
Приготовление кофе происходит в обычном режиме, но не удается взбить молочную пену	Засорена втулка паровой палочки	Используйте скрепку для бумаги, чтобы вставить ее в пароварку с торца, чтобы прочистить ее
		Добавьте пищевой уксус в резервуар для воды



Если вы не можете определить причину неполадки, пожалуйста, обратитесь в наш сервисный центр

Самостоятельная разборка устройства приведет к аннулированию гарантии



## ПРАВИЛЬНАЯ УТИЛИЗАЦИЯ ПРИБОРА И УПАКОВКИ



Утилизируйте упаковку с соблюдением правил экологической безопасности. Данный прибор имеет отметку о соответствии европейским нормам 2012/19/EU утилизации электрических и электронных приборов (waste electrical and electronic equipment - WEEE). Данные нормы определяют действующие на территории Евросоюза правила возврата и утилизации старых приборов. Информацию о применимых методах утилизации можно получить в местных муниципальных органах или в торговой организации.

## ХРАНЕНИЕ

До начала эксплуатации, а также при длительных перерывах в использовании прибор следует хранить в оригинальной заводской упаковке в сухом, защищенном от прямых солнечных лучей, воздействия низких температур, пыли, паров агрессивных веществ и т. п. месте, исключая резкие перепады температур и образование конденсата, соблюдая рекомендации ГОСТ 15150-69.

## ТЕХНИЧЕСКИЕ ХАРАКТЕРИСТИКИ

Электропитание (напряжение / частота)	220–240 В ~ 50 / 60 Гц
Потребляемая мощность	1 350 Вт
Класс защиты от поражения эл током	I
Максимальное давление помпы	20 бар
Максимальная вместимость контейнера для воды (без фильтра)	1,2 л

## ИНФОРМАЦИЯ ОТ ПРОИЗВОДИТЕЛЯ

Изготовитель	Najboljši gospodinjiski aparati, d.o.o. Dunajska cesta 136, 1000 Ljubljana, Slovenia
Модель	KCM 1001 EX KCM 1002 EN KCM 1003 EW KCM 1004 ER
Тип изделия	KCM
Вид продукции	Кофеварка
Место производства (фабрика)	Jiangmen Xinhui Xiangfeng Electrical Products Co , Ltd ADD:Shiming Industrial Zone, Sigian Town, Xinhui District, Jiangmen City, Guangdong Province,China
Поставщик на территории РФ, уполномоченный на принятие претензий	ООО «Кёртинг РУС», 125252, г Москва, ул Гризодубовой, д 4, к 3, этаж 1, пом 1, комн 2 ; Тел : +7(495) 150-64-14 E-mail: info@korting ru Официальный сайт: www.korting.ru
Гарантийный срок	12 месяцев
Срок службы	3 года
Серийный номер: Серийный номер указан на этикетке, расположенной на корпусе прибора	См. дату производства на приборе дне прибора

Подтверждено соответствие данного бытового прибора требованиям применимых технических регламентов:

- ТР ТС 004/2011 Технический регламент Таможенного союза «О безопасности низковольтного оборудования»
- ТР ТС 020/2011 Технический регламент Таможенного союза «Электромагнитная совместимость технических средств»
- ТР ЕАЭС 037/2016 Технический регламент Евразийского экономического союза «Об ограничении применения опасных веществ в изделиях электротехники и радиоэлектроники».