





gorenje



OGB 30-120 SEDD

	Інструкція з експлуатації	3
	Руководство по эксплуатации	9
	Instrucțiuni de utilizare	15
	Uputstva za upotrebu	21

**Шановний покупець, ми вдячні Вам за придбання нашої продукції.
ПЕРЕД УСТАНОВКОЮ ТА ПЕРШИМ ВИКОРИСТАННЯМ УВАЖНО ПРОЧИТАЙТЕ ЦЮ ІНСТРУКЦІЮ!**

ЦЕЙ ПРИЛАД НЕ ПРИЗНАЧЕНИЙ ДЛЯ КОРИСТУВАННЯ ОСОБАМИ (ВКЛЮЧНО З ДІТЬМИ) З ОБМЕЖЕНИМИ МОЖЛИВОСТЯМИ СЕНСОРНОЇ СИСТЕМИ АБО ОБМЕЖЕНИМИ РОЗУМОВИМИ ТА ФІЗИЧНИМИ ЗДІБНОСТЯМИ, А ТАКОЖ ОСОБАМИ, КОТРІ НЕ МАЮТЬ ДОСТАТНЬОГО ДОСВІДУ І ЗНАТЬ, БЕЗ КОНТРОЛЮ ТА КЕРІВНИЦТВА ВІДПОВІДАЛЬНИХ ЗА ЇХНЮ БЕЗПЕКУ.

ПРИЛАД ПРИЗНАЧЕНО ДЛЯ ПОБУТОВОГО ТА ПРОМИСЛОВОГО ВИКОРИСТАННЯ.

НЕ ДОЗВОЛЯЙТЕ ДІТЯМ ГРАТИСЯ З ПРИЛАДОМ!

Водонагрівач виготовлений і пройшов перевірку відповідно до діючих стандартів, що підтверджено Сертифікатом Безпеки та Сертифікатом Електромагнітної Відповідності. Основні характеристики приладу вказані в таблиці даних, яка знаходиться між сполучувальними шлангами. Підключення до водопроводу та електромережі може проводити тільки кваліфікований спеціаліст сервісного центру. Сервісне обслуговування внутрішнього обладнання, усунення нальоту, перевірку або заміну антикорозійного захисного анода може здійснювати тільки фахівець авторизованого сервісного центру.

МОНТАЖ

Водонагрівач має бути установлений якомога ближче до місця забору води, щоб не втрачати тепло через довгі шланги. При монтажі водонагрівача у приміщенні, де встановлені ванна або душ, слід обов'язково дотримуватися вимог стандарту IEC 60364-7-701 (VDE 0100, частина 701). Закріпіть прилад на стінці гвинтами діаметром мінімум 8 мм. Стіну, яка не витримає вагу нагрівача з водою, помножену на три, слід укріпити. Нагрівач слід установлювати тільки у вертикальному положенні на стіні.

ТЕХНІЧНІ ХАРАКТЕРИСТИКИ

Тип	OGB 30 E3 / OGB 30 EL	OGB 50 E3 / OGB 50 EL	OGB 80 E3 / OGB 80 EL	OGB 100 E3 / OGB 100 EL	OGB 120 E3 / OGB 120 EL
Об'єм [л]	30	50	80	100	120
Номинальний тиск [МПа (бар)]	0,6 (6) / 0,9 (9)				
Вага/з водою [кг]	19/49	24/74	31/111	36/136	41/161
Антикорозійний захист бака	Емальований бак / магнієвий анод				
Потужність електричного нагрівача [Вт]	2100		2000		
Кількість та потужність нагрівальних елементів [Вт]	3 x 700		2 x 1000		
Напруга [В~]	230				
Клас захисту	I				
Ступінь захисту	IP24				
Час нагріву до 75 °C ¹⁾ [год.]	1 ⁰⁵	1 ⁵⁵	3 ⁰⁵	3 ⁵⁵	4 ³⁵
Кількість змішаної води при 40 °C [л]	54	96	151	199	238
Споживання електроенергії ²⁾ [кВт год./добу]	0,69	0,94	1,30	1,54	1,79

1) Час нагріву повного об'єму водонагрівача з електричним нагрівальним елементом при вхідній температурі холодної води із водопроводу 10 °C.

2) Споживання електроенергії при підтриманні постійної температури в нагрівачі 65 °C і при температурі оточуючого середовища 20 °C. Обчислення проводились згідно EN 60379.

	A	B	C
OGB 30 SEDD	510	310	235
OGB 50 SEDD	690	470	250
OGB 80 SEDD	950	735	245
OGB 100 SEDD	1125	900	255
OGB 120 SEDD	1300	900	430

Приєднувальні і монтажні розміри
водонагрівача [мм]

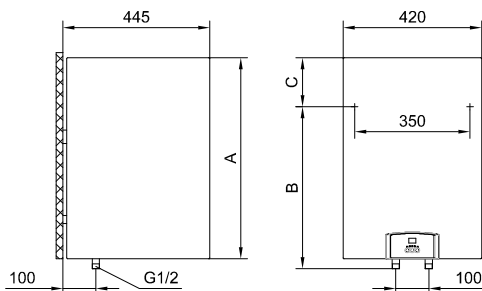

ПІДКЛЮЧЕННЯ ДО ВОДОПРОВІДНОЇ МЕРЕЖІ

На трубах водонагрівача кольором позначені вхід і вихід води. Постачання холодної води позначено синім кольором, вихід гарячої позначений червоним. З міркувань безпеки вхідну трубу необхідно обладнати запобіжним клапаном, який запобігає перевищенню номінального тиску в баці більше, ніж 0,1 МПа. Підігрів води у водонагрівачі спричиняє підвищення тиску в баці до рівня, обмеженого запобіжним клапаном. Вода не може повертатися у водопровідну систему, тому результатом цього може бути крапання на виході запобіжного клапана. Цю воду можна спрямувати у каналізаційну мережу, під'єднавши дренажну трубку до запобіжного клапана. Під'єднана трубка до виходу запобіжного клапана, повинна бути встановлена вертикально і не піддаватись впливу низьких температур. У випадку, якщо існуюча система трубопроводу не дозволяє відводити воду, яка крапає, в каналізацію, можна встановити 3-літровий розширювальний контейнер на вхідну трубку водонагрівача. Через кожні 14 днів необхідно переконатися, що зворотний-запобіжний клапан функціонує належним чином. Для перевірки необхідно відкрити вихід зворотного-запобіжного клапана, повернувши важіль або гайку клапана (залежно від його типу). Клапан функціонує нормально, якщо вода тече з вихідного отвору, коли вихід відкритий.

Між водонагрівачем і незворотним-запобіжним клапаном, неможна додатково встановлювати незворотний клапан, тому що це блокуватиме роботу запобіжного клапана.

Водонагрівач можна підключати до водопровідної мережі в будинку без редукційного клапана, якщо тиск в мережі нижчий за 0,8 МПа. Перед електричним під'єднанням водонагрівач необхідно наповнити водою. При першому наповненні відкрийте кран гарячої води на змішувачі. Коли прилад наповнений, зі змішувача починає литися вода.

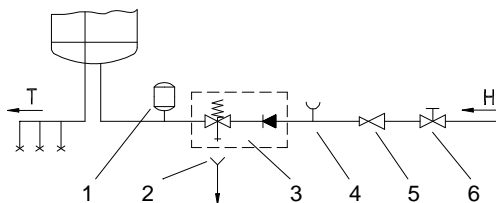

Опис:

1 - бак-розширювач

2 - лійка з підключенням до стоку

3 - запобіжний клапан

4 - тестова насадка

5 - редуційний клапан тиску

6 - запірний вентиль

H - холодна вода

T - гаряча вода

ПІДКЛЮЧЕННЯ ДО ЕЛЕКТРОМЕРЕЖІ

Перед підключенням до електромережі в нагрівач слід встановити приєднувальний кабель H05VV-F 3G 1,5 мм². Для цього необхідно зняти захисну кришку. Підключення водонагрівача до електромережі має здійснюватися у відповідності до чинних правил монтажу електроприладів. Між водонагрівачем та мережею електроживлення слід передбачити пристрій, який, відповідаючи національним стандартам монтажу електроприладів, дозволить повністю відключити прилад від мережі.

Опис:

1 - приєднувальна клемма

2 - біметалевий запобіжник

3 - нагрівач

4 - електронний регулятор

5 - магнісвий анод

L - провід фази

N - нейтральний провід

⊕ - провід заземлення

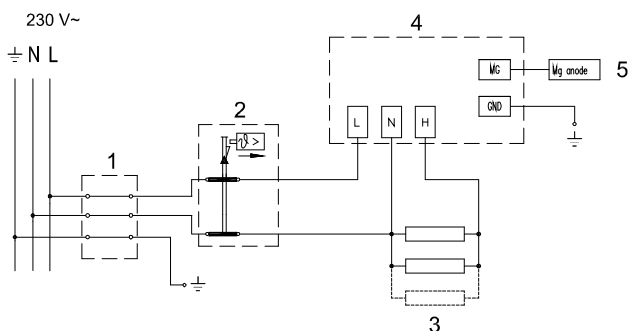

Електросхема

⚠ УВАГА: Впевніться, що бойлер відключений від електромережі перед тим, як його відкривати!

КОРИСТУВАННЯ ТА ОБСЛУГОВУВАННЯ

Водонагрівач обладнаний електронним регулятором, що дозволяє вручну регулювати температуру від 35 °С до 75 °С з точністю до 1 °С, обирати економний режим роботи та встановлювати температуру для уникнення перемерзання.
Підтримувати температуру води в баці з точністю до 1 °С.

УПРАВЛІННЯ



Дисплей показує реальну температуру води у водонагрівачі.

Центральна кнопка на панелі управління призначена для вмикання нагрівача та вибору температурного режиму.



Водонагрівач вмикається та вимикається, якщо тиснути клавішу протягом 2-х секунд.



Продовжуйте натискати клавішу  та оберіть один з трьох режимів роботи:



-  захист проти замерзання (попередньо встановлена температура води 7 °С)
-  економний режим роботи (попередньо встановлена температура 55 °С)
-  установка необхідної температури вручну від 35 °С до 75 °С, (зростання на 1 °С)

Захист проти замерзання:





- За допомогою клавіші  оберіть режим роботи  (жовта контрольна лампа 
- Термостат встановлено на 7 °С – це вказано на дисплеї

Економний режим роботи:

Ми рекомендуємо застосовувати режим "Е" (економ).; відкладення накипу та теплові втрати при температурі води 55 °С значно менші, ніж при максимальній температурі.



- За допомогою клавіші  оберіть економний режим роботи  (жовта контрольна лампа  загориться)
- Термостат встановлено на 55 °С – це вказано на дисплеї

Встановлення температури вручну:

- За допомогою клавіші  оберіть режим роботи  (жовта контрольна лампа  загориться).
- Дисплей завжди демонструє останню установку температури води; за винятком першого користування приладом, коли демонструється температура 35 °С, що була попередньо встановлена на заводі.
- За допомогою клавіші  або  оберіть нову температуру. Якщо натиснути на клавішу, температура буде підвищуватися або зменшуватися на 1 °С. Якщо безперервно тиснути на клавішу, процес прискориться.
- Після того, як бажана температура встановлена, дисплей блимає протягом 3 секунд, а потім знову відображає реальну температуру.
- У разі переривання енергопостачання, прилад продовжить роботу з установки, яка була задана до моменту вимкнення електроенергії.

ІНДИКАЦІЯ:

• Контрольні лампи діагностики:

- **Робота нагрівального елемента** : Зелена контрольна лампа:
 - нагрівальний елемент увімкнено – лампа світиться
 - нагрівальний елемент вимкнено – лампа не світиться
- **Mg анод** : Червона контрольна лампа:
 - лампа не світиться – анод активний
 - лампа світиться – анод зношений

Попередження! Коли водонагрівачем не користуються протягом тривалого часу, сигнальна лампа може надавати повідомлення, що магнієвий анод зношений, хоча магнієвий анод усе ще активний. У цьому разі відкрийте кран гарячої води (у водонагрівач поступатиме свіжа вода). Якщо сигнальна лампа згасне, водонагрівач працює цілком нормально. Якщо ні – зверніться до найближчого сервісного центру.

- **Робота водонагрівача:** Жовті контрольні лампи світяться у наступних режимах:
 - захист від замерзання
 - економний нагрів води
 - Встановлення температури вручну
- **LED дисплей:**
 - **Індикація температури води у нагрівачі: від 0 °С до 75 °С**
 - **Під час установки демонструє обрану температуру: від 0 °С до 75 °С**
 - **Індикація несправностей:**
 - поява **E1** – несправність сенсору електронного регулятора (нагрівальний елемент не працює)
 - поява **E2** - несправність сенсору термометра (водонагрівач працює)
 - поява **E3** - несправність обох сенсорів (водонагрівач не працює)
 - поява **E4** – низька температура, замерзання (водонагрівач не працює)
 - поява **E5** – перегрівання (температура > 100 °С) – (несправність електронного регулятора)

Коли водонагрівачем не користуються протягом тривалого часу, його треба захистити від замерзання, установивши температуру на . Не відключайте його від електромережі. Таким чином, водонагрівач зберігатиме приблизну температуру води 7°C. Якщо ж від'єднати прилад від енергопостачання при дії низьких температур, з нього необхідно злити воду. **Перед тим, як зливати воду, відключіть водонагрівач від електропостачання.** Відкрийте кран гарячої води на змішувачі. Зливати воду слід крізь вхідне з'єднання. З цією метою ми рекомендуємо встановити дренажний клапан між вхідним з'єднанням водонагрівача і запобіжним клапаном. Якщо у Вас не встановлений дренажний клапан, воду зливати можна також безпосередньо крізь запобіжний клапан, встановивши важіль або гвинт запобіжного клапана в позицію "Test" (тест). Інший спосіб – просто зняти запобіжний клапан і злити воду крізь вхідне з'єднання. Після зливання води крізь вхідну трубку залишиться невелика кількість води, яку необхідно злити знявши для цього нагрівальний фланець. Корпус водонагрівача слід чистити м'яким розчином детергенту. Не використовуйте розчинники, сольвент, або грубі мийні засоби. Регулярне проведення профілактичних робіт забезпечить триваліший строк служби приладу.

В жодному разі не намагайтеся здійснювати будь-які спроби ремонту приладу самотужки, зверніться до найближчого авторизованого сервісного центру.

Уважаемый покупатель, благодарим Вас за покупку нашего изделия.
**ПРОСИМ ВАС ПЕРЕД УСТАНОВКОЙ И ПЕРВЫМ ИСПОЛЬЗОВАНИЕМ
 ВОДОНАГРЕВАТЕЛЯ ВНИМАТЕЛЬНО ПРОЧИТАТЬ ИНСТРУКЦИЮ.**

**ДАННЫЙ ПРИБОР НЕ ПРЕДНАЗНАЧЕН ДЛЯ ИСПОЛЬЗОВАНИЯ ЛИЦАМИ
 (ВКЛЮЧАЯ ДЕТЕЙ) С ОГРАНИЧЕННЫМИ ВОЗМОЖНОСТЯМИ СЕНСОРНОЙ
 СИСТЕМЫ ИЛИ ОГРАНИЧЕННЫМИ УМСТВЕННЫМИ ИЛИ ФИЗИЧЕСКИМИ
 СПОСОБНОСТЯМИ, А ТАКЖЕ ЛИЦАМИ С НЕДОСТАТОЧНЫМ ОПЫТОМ И
 ЗНАНИЯМИ, КРОМЕ КАК ПОД КОНТРОЛЕМ И РУКОВОДСТВОМ ЛИЦ,
 ОТВЕТСТВЕННЫХ ЗА ИХ БЕЗОПАСНОСТЬ.
 НЕ ПОЗВОЛЯЙТЕ ДЕТЯМ ИГРАТЬ С ПРИБОРОМ.**

Водонагреватель изготовлен в соответствии с действующими стандартами и испытан и имеет также предохранительный сертификат и сертификат о электромагнитной совместимости. Основные характеристики аппарата указаны в таблице данных, которая находится между присоединительными шлангами. Подключать его к электросети и водопроводу может только уполномоченный специалист. Также сервисное обслуживание внутреннего оборудования, удаление накипи, проверку или замену противокоррозионного защитного анода может только уполномоченная сервисная служба.

МОНТАЖ

Нагреватель должен быть установлен как можно ближе к местам забора воды. При монтаже водонагревателя в помещении, где находятся ванна или душ необходимо обязательно соблюдать требования стандарта IEC 60364-7-701 (VDE 0100, часть 701). К стене его прикрепите с помощью настенных винтов минимального номинального диаметра 8 мм. Стены и пол со слабой грузоподъемностью в местах, где будет висеть нагреватель, необходимо соответствующе укрепить. Нагреватели могут быть установлены на стену только в вертикальном положении.

ТЕХНИЧЕСКИЕ ХАРАКТЕРИСТИКИ АППАРАТА

Тип	OGB 30 E3 / OGB 30 EL	OGB 50 E3 / OGB 50 EL	OGB 80 E3 / OGB 80 EL	OGB 100 E3 / OGB 100 EL	OGB 120 E3 / OGB 120 EL
Объем [l]	30	50	80	100	120
Номинальное давление [MPa (bar)]	0,6 (6) / 0,9 (9)				
Вес/наполненного водой [kg]	19/49	24/74	31/111	36/136	41/161
Противокоррозионная защита котла	эмалированный / Mg анод				
Присоединительная мощность [W]	2100	2000			
Количество и мощность нагревателей [W]	3 x 700	2 x 1000			
Напряжение [V~]	230				
Класс защиты	I				
Степень защиты	IP24				
Время нагрева до 75 °C ¹⁾ [h]	1 ⁰⁵	1 ⁵⁵	3 ⁰⁵	3 ⁵⁵	4 ³⁵
Количество смешанной воды при 40 °C [l]	54	96	151	199	238
Потребление элект. рознепргии ²⁾ [kWh/24h]	0,69	0,94	1,30	1,54	1,79

1) Время нагрева всего объема водонагревателя с электрическим нагревательным элементом при входящей температуре холодной воды из водопровода 10 °C.

2) Потребление электроэнергии при поддержании постоянной температуры в нагревателе 65 °C и при температуре окружающей среды 20 °C, измерения производились по EN 60379.

	A	B	C
OGB 30 SEDD	510	310	235
OGB 50 SEDD	690	470	250
OGB 80 SEDD	950	735	245
OGB 100 SEDD	1125	900	255
OGB 120 SEDD	1300	900	430

Присоединительные и монтажные размеры нагревателя [мм]

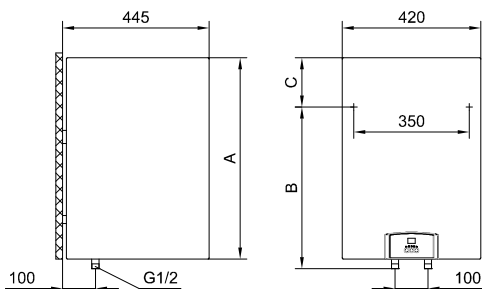

ПОДКЛЮЧЕНИЕ К ВОДОПРОВОДУ

Подвод или отвод воды обозначены разными цветами. Синий - холодная вода, красный - горячая. Нагреватель можно подключать к водопроводу двумя способами. Закрытая накопительная система подключения обеспечивает забор воды в нескольких местах, а открытая проточная система - только в одном месте.

В зависимости от выбранной системы подключения необходимо устанавливать соответствующие смесительные батареи.

В открытой проточной системе необходимо перед нагревателем установить обратный клапан, который предотвратит утечку воды из котла в случае, если в водопроводе не будет воды. При такой системе подключения необходимо использовать проточный смеситель. В нагревателе увеличивается объем воды изза нагревания, что вызывает утечку воды из трубы смесителя. Вы не должны пытаться перекрыть воду из смесителя, сильно закручивая кран, поскольку это только вызовет повреждение смесителя.

В закрытой накопительной системе подключения в местах забора воды необходимо использовать накопительные смесители. На подводную трубу из-за безопасности работы необходимо обязательно встроить предохранительный вентиль или предохранительную группу, предупреждающую повышение давления на больше чем 0,1 МПа (1 бар) номинального. Выпускное отверстие на предохранительном клапане должно обязательно иметь выход к атмосферному давлению.

При нагревании давление воды в котле повышается до уровня, который установлен в предохранительном клапане. Так как возврат воды в водопровод невозможен, вода может капать из сточного отверстия предохранительного клапана. Эту воду вы можете направить в сток с помощью специальной насадки, которую нужно установить под предохранительным клапаном. Выпускная труба, находящаяся под выпуском предохранительного вентиля, должна быть помещена в направлении прямо вниз и в незамерзающей среде.

В случае если существующая система инсталляции не позволяет перенаправить каплющую воду из возвратного предохранительного клапана в отток, избежать капания воды можно за счет монтажа расширительного бачка объемом 3 л на впускной трубе водонагревателя.

Для обеспечения правильной работы предохранительного клапана пользователи должны самостоятельно осуществлять периодический контроль – удалять известковый налет и проверять, не заблокирован ли предохранительный клапан. При проверке необходимо перемещением ручки или отвинчиванием гайки клапана (зависимо от типа клапана) открыть вы пуск воды из возвратного предохранительного клапана. Сквозь выпускное сопло должна притечь вода, это значит, что клапан работает безупречно.

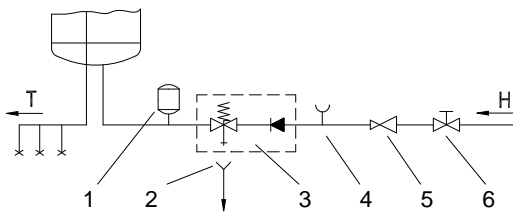

Закрытая (накопительная) система

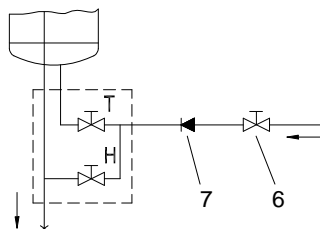

Открытая (проточная) система

Легенда:

- 1 - Расширительный бак
- 2 - Воронка с подключением к стоку
- 3 - Предохранительный клапан
- 4 - Испытательная насадка
- 5 - Редукционный клапан давления

- 6 - Запорный клапан
- 7 - Невозвратный клапан

- H - Холодная вода
- T - Горячая вода

⚠ Нельзя встраивать запорный клапан между нагревателем и возвратным защитным клапаном, так как таким образом Вы сделаете невозможной работу возвратного предохранительного клапана.

Водонагреватель можно подключать к водопроводной сети дома без редукционного клапана, если давление в сети ниже номинального. Если давление в сети выше номинального, использование редукционного клапана обязательно.

Перед подключением к электросети необходимо водонагреватель следует обязательно наполнить водой. При первом наполнении откройте кран горячей воды на смесителе. Нагреватель наполнен, когда вода начнет поступать через сток смесителя.

ПОДКЛЮЧЕНИЕ К ЭЛЕКТРОСЕТИ

Перед подключением к электросети необходимо в водонагреватель поместить соединительный шнур минимальным сечением $1,5 \text{ мм}^2$ (H05VV-F 3G $1,5 \text{ мм}^2$) и нужно отвинтить защитную крышку.

Подключение водонагревателя к электросети должно осуществляться в соответствии с действующими правилами монтажа электроустановок. Между водонагревателем и сетью электропитания должно быть предусмотрено соответствующе национальными стандартами монтажа электроустановок устройство, позволяющее полностью отключить прибор от сети.

Легенда:

- 1 - Присоединительная скоба
- 2 - Двухполюсной тепловой предохранитель
- 3 - Нагреватель
- 4 - Электронный регулятор
- 5 - Магнийевый анод

- L - Фазовый проводник
- N - Нейтральный проводник
- ⊕ - Защитный проводник

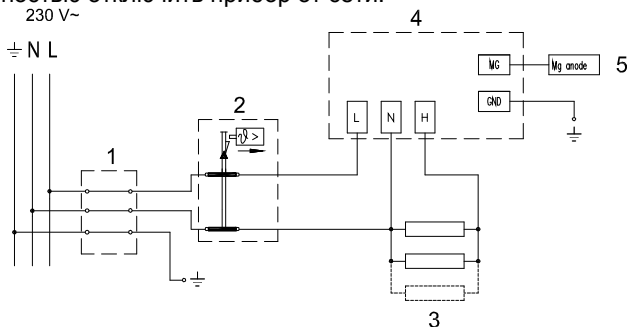

Электросхема

⚠ ВНИМАНИЕ: Перед тем как разобрать нагреватель, убедитесь, что он отключен от электросети!

ИСПОЛЬЗОВАНИЕ И ТЕХНИЧЕСКОЕ ОБСЛУЖИВАНИЕ

После подключения к водо-и электроснабжению нагреватель воды готов к использованию.

Нагреватель воды оснащен электронным регулятором, позволяющим установить температуру воды в котле нагревателя. Возможна ручная установка произвольной температуры в диапазоне от 35 °С до 75 °С, также установление экономичной температуры и установление защитной температуры во избежание замерзания воды в нагревателе.

Электронный регулятор, на дисплее, постоянно отображает текущую температуру воды в нагревателе.

УПРАВЛЕНИЕ:

Включение или отключение нагревателя осуществляется путем нажатия кнопки  более чем 2s.



При нажатии кнопки программного обеспечения , выбираем между тремя вариантами:

- ❄ выбор защитной температуры во избежание замерзания воды (предварительная температура воды 7 °С)
- e выбор экономичной температуры (предварительно 55 °С)
- 🖐 произвольная ручная настройка температуры в диапазоне от 35 °С до 75 °С, с шагом в 1 °С.





Установка защиты от замерзания:

- при помощи кнопки  меню мы выбрали способ ❄ (горит желтая контрольная лампочка под),
- таким образом, мы выставили регулятор на температуру 7 °С, как нам показывает дисплей.

Установка экономичной температуры:

- при помощи кнопки меню  мы выбрали способ **e** (горит желтая контрольная лампочка под **e**)
- таким образом, мы выставили регулятор на температуру 55 °С, как нам показывает дисплей

Ручная установка температуры:



- при помощи кнопки меню  мы выбрали способ  (горит желтая контрольная лампочка под )
- дисплей по-прежнему покажет последнюю выставленную температуру воды, за исключением первого запуска, когда показывает ранее выставленную температуру 35 °С
- с кнопками  или  выберем новую желаемую температуру. С нажатием кнопки температура увеличивается/уменьшается на 1 °С. Удерживая кнопку, ускорим процесс выставления температуры
- по окончании процесса выставления желаемой температуры, дисплей мигает три секунды и возвращается к показанию текущей температуры
- в случаях исчезновения напряжения в сети, аппарат возвратится в состояние, в котором он находился до исчезновения напряжения

Вкл / Выкл нагревателя:

- прежде чем отключить нагреватель от сети, необходимо вылить из него воду, учитывая риск замерзания воды

СИГНАЛИЗАЦИЯ:

• с контрольными лампочками:

- **работа нагревателя** : с контрольной зеленой лампочкой, а именно:
 - нагреватель работает – горит контрольная лампочка
 - нагреватель не работает – контрольная лампочка не горит
- **работа Mg анода** : с контрольной красной лампочкой, а именно:
 - контрольная лампочка не горит – анод работает
 - горит контрольная лампочка - может быть израсходован анод

Предупреждение: Если в течении долгого времени нагреватель не используется, сигнальная лампа может указать на изношенность Mg анода, несмотря на то, что Mg анод все еще работает. В этом случае откройте кран горячей воды для притока свежей воды в нагреватель. Если сигнальная лампа, указывающая на изношенность анода перестает гореть, это значит, что нагреватель в порядке. В противном случае обратитесь в ближайший уполномоченный центр по обслуживанию.

- **работа нагревателя:** с контрольной желтой лампочкой, а именно:
 - защита против замерзания – горит контрольная лампочка или
 - экономичная температура – горит контрольная лампочка или
 - ручная установка – горит контрольная лампочка

- **со светодиодным дисплеем:**

- **температура воды в нагревателе:** от 0 °С до 75 °С
- **после установки показание выставленной температуры:** блики от 0 °С до 75 °С
- **индикация ошибок:**
 - Рисунок **Е1** - отказ датчика в электронном регуляторе (котел не работает)
 - Рисунок **Е2** - отказ датчика в термометре (котел работает)
 - Рисунок **Е3** - отказ обоих датчиков (котел не работает)
 - Рисунок **Е4** – низкая температура замерзания (котел не работает)
 - Рисунок **Е5** – перегрев (температура > 100 °С) – (отказ электронного регулятора)

Если Вы долгое время не собираетесь пользоваться водонагревателем, отключите его из электросети, а также необходимо слить из него воду во избежание замерзания. Вода вытекает из водонагревателя через впускную трубу водонагревателя. Поэтому рекомендуется поместить при монтаже между предохранительным клапаном и впускной трубой водонагревателя особый тройник или выпускной клапан. Водонагреватель можно опорожнить также непосредственно через предохранительный клапан поворотом ручки или вращающейся головки клапана в такое положение, какое необходимо при контроле работы. Перед опорожнением необходимо водонагреватель отключить от электросети и затем открыть ручку горячей воды на смесительном кране. После выпуска воды через впускную трубу останется в водонагревателе небольшое количество воды, которая вытечет после устранения нагревательного фланца через отверстие нагревательного фланца.

Внешние части водонагревателя чистите слабым раствором стирального средства. Не используйте растворителей и агрессивных чистящих средств. Рекомендуем Вам проводить регулярный осмотр водонагревателя, так Вы обеспечите его безупречную работу и долгий срок службы. Первый осмотр необходимо произвести приблизительно через два года после начала работы. Выполнять его должен уполномоченный специалист, который проверяет состояние противокоррозионного защитного анода, и по необходимости очищает известковый налет, накапливающийся на внутренних поверхностях водонагревателя в зависимости от качества, количества и температуры использованной воды. В соответствии с состоянием Вашего водонагревателя сервисная служба после осмотра даст Вам рекомендацию о времени следующего осмотра. Состояние противокоррозионного защитного анода проверяется визуально. Замена анода необходима, если при осмотре будет обнаружено, что диаметр анода сильно уменьшился или он весь использован до стального ядра. Вы сможете получить гарантийное обслуживание только в случае, если Вы будете регулярно проверять защитный анод.

Просим Вас не пытаться отремонтировать водонагреватель самостоятельно, а обращаться в сервисную службу.

Dragă Cumpărător, vă mulțumim pentru achiziționarea produsului nostru. ÎNAINTE DE INSTALARE ȘI PRIMA UTILIZARE, CITIȚI CU ATENȚIE ACESTE INSTRUCȚIUNI.

PREZENTUL APARATUL NU ESTE DESTINAT UTILIZĂRII DE CĂTRE PERSOANE (INCLUSIV COPIII) CU REDUCEREA FIZICE, SENZORIALE SAU MENTALE APTITUDINILOR, SAU A LIPSEI DE EXPERIANȚE ȘI CUNOȘTINȚE, CU EXCEPȚIA CAZULUI ÎN CARE LI S-AU OFERIT SUPRAVEGHERII SAU REFERITOARE LA UTILIZAREA DE PREGĂTIRE A APARATULUI CU PERSOANĂ RĂSPUNZĂTOARE DE SIGURANȚA ACESTORA.

COPIII TREBUIE SĂ FIE SUPRAVEGHEATE PENTRU A SE ASIGURA CA ACESTEA SĂ NU SE JOACE CU APARATUL.

Acest boiler de apă a fost fabricat în conformitate cu standardele relevante și testat de autoritățile competente după cum se indică în Certificatul de Siguranță și Certificatul de Compatibilitate Electromagnetică. Proprietățile sale tehnice de bază sunt indicate pe plăcuța de identificare, lipită între țevile de conectare. Boilerul poate fi conectat la sursa de alimentare cu apă și curent electric doar de către un specialist calificat. Accesul în interiorul acestuia datorat reparării sau îndepărtării calcarului și verificare și înlocuirea anodului de protecție anticorrosivă pot fi efectuate doar de un atelier de service autorizat.

INTEGRARE

Boilerul va fi instalat cât mai aproape posibil de scurgere. Dacă veți instala boilerul în spațiul în care se află cada de baie sau cabina de duș, este obligatoriu să respectați cerințele prevăzute în standardul IEC 60364-7-701 (VDE 0100 Teil 701). Acesta trebuie montat pe perete folosind buloane de scement cu un diametru de minim 8 mm. Pereții trebuie să aibă o foarte bună portabilitate acolo unde boilerul suspendat va fi fixat. Boilerul poate fi fixat în perete doar în poziție verticală.

PROPRIETĂȚILE TEHNICE ALE DISPOZITIVULUI

Tip	OGB 30 E3 / OGB 30 EL	OGB 50 E3 / OGB 50 EL	OGB 80 E3 / OGB 80 EL	OGB 100 E3 / OGB 100 EL	OGB 120 E3 / OGB 120 EL
Volum [l]	30	50	80	100	120
Presiunea [MPa (bar)]	0,6 (6) / 0,9 (9)				
Masa / Plin cu apă [kg]	19/49	24/74	31/111	36/136	41/161
Protecția anticorrosivă a containerului	Emailat/ Anod Mg				
Puterea conectată [W]	2100	2000			
Numărul și puterea încălzitor [W]	3 x 700	2 x 1000			
Voltaj [V~]	230				
Clasa de protecție	I				
Gradul de protecție	IP24				
Durata de încălzire la 75 °C ¹⁾ [h]	1 ⁰⁵	1 ⁵⁵	3 ⁰⁵	3 ⁵⁵	4 ³⁵
Cantitatea de apă mixată la 40 °C [l]	54	96	151	199	238
Consumul de energie ²⁾ [kWh/24h]	0,69	0,94	1,30	1,54	1,79

1) Durata de încălzire a întregului volum al boilerului cu elemente de încălzire cu imersie electrică prin introducerea temperaturii apei reci de la sursa de alimentare cu apă la 10 °C.

2) Consumul de energie pentru menținerea unei temperaturi stabile a apei din boiler la 65 °C la o temperatură înconjurătoare de 20 °C, măsurată în conformitate cu EN 60379.

	A	B	C
OGB 30 SEDD	510	310	235
OGB 50 SEDD	690	470	250
OGB 80 SEDD	950	735	245
OGB 100 SEDD	1125	900	255
OGB 120 SEDD	1300	900	430

Măsurători de racordare și montare a boilerului [mm]

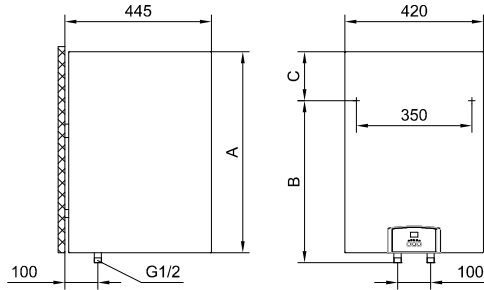

CONECTAREA LA SURSA DE ALIMENTARE CU APĂ

Țevile de alimentare cu apă și de evacuare a apei din boiler sunt marcate cu culori diferite. Țeava de aducțiune a apei reci este marcată cu albastru, iar cea de evacuare a apei calde cu roșu.

Boilerul poate fi racordat la rețeaua de alimentare cu apă în două moduri. Sistemul închis de branșare sub presiune, permite distribuirea apei calde în mai multe locuri de utilizare a aces-teia deodată. În funcție de sistemul de conectare ales se vor cumpăra bateriile corespunzătoare.

În cazul recurgerii la sistemul deschis, fără compresie, va trebui montat un ventil de reținere, care împiedică scurgerea apei din boiler în situațiile de lipsă de apă sau de întrerupere temporară a alimentării cu apă de la rețea. În cazul aplicării acestui sistem de branșare, se impune utilizarea unei baterii de transvazare. Datorită încălzirii, volumul apei din boiler se mărește, ceea ce provoacă picurarea apei din țeava bateriei. Strângerea până la refuz a robinetului nu oprește picurarea, ci dimpotrivă, duce la deteriorarea bateriei.

În cazul sistemului închis de branșare sub presiune (racord de presiune), va trebui să folosiți baterii sub presiune. Pentru a se asigura o funcționare lipsită de orice fel de riscuri, pe țeava de intrare a apei în boiler va trebui obligatoriu să fie montat un ventil sau un grup de siguranță, prin care se va evita creșterea presiunii din cazan cu mai mult de 0,1 MPa (1 bar) peste valoarea nominală. Orificiile de scurgere a ventilului de siguranță trebuie să aibă în mod obligatoriu ieșire la presiunea atmosferică. Încălzirea apei din boiler duce la creșterea presiunii până la limita fixată prin ventilul de siguranță. Întrucât întoarcerea apei în rețea este împiedicată, se poate întâmpla să înceapă să picure apă din orificiul de scurgere al ventilului de siguranță. Apa rezultată din picurare poate fi deviată în canalul de scurgere, prin intermediul unui manșon de captare, care va fi plasat sub ventilul de siguranță. Țeava de evacuare a apei conectată la ventilul de siguranță va trebui montată sub acesta, în poziție descendentă, avându-se grijă ca ea să se afle într-un loc ferit de îngheț.

În cazul în care, din cauza instalării necorespunzătoare, nu aveți posibilitatea să orientați apa care picură din ventilul de siguranță reversibil spre canalul de scurgere a apei, acumularea apei picurate poate fi evitată prin montarea unui sertar de expansiune având capacitatea de 3 l, pe țeava de alimentare cu apă a boilerului.

Pentru ca ventilul de siguranță să funcționeze corespunzător, trebuie ca, periodic, să îl verificați singuri. La fiecare verificare, va trebui deschis orificiul de scurgere al ventilului de siguranță reversibil; în funcție de tipul de ventil, acest lucru poate fi realizat fie cu ajutorul robinetului acestuia, fie prin deșurubarea piuliței ventilului. Dacă în momentul respectiv prin orificiul de scurgere al ventilului va începe să curgă apă, înseamnă că ventilul funcționează impecabil.

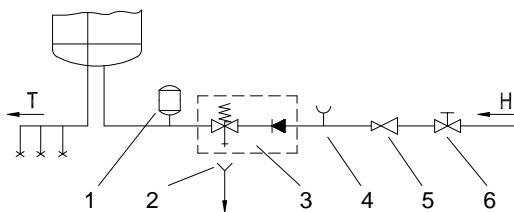

Sistemul închis (de presiune)

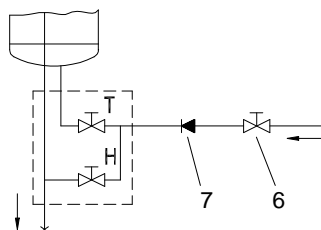

Sistemul deschis (fără presiune)

Legendă:

- 1 - Rezervor de expansiune
- 2 - Coș cu conectare la scurgere
(la canalul colector)
- 3 - Supapa de siguranță
- 4 - Accesoriu de încercare

- 5 - Supapa de reducere a presiunii
- 6 - Supapa de închidere
- 7 - Ventil de reținere
- H - Apă rece
- T - Apă fierbinte

⚠ Nu este permisă montarea unui robinet de închidere între boiler și ventilul de siguranță reductor de presiune, întrucât aceasta ar împiedica funcționarea acestuia din urmă.

Boilerul poate fi conectat la rețeaua curentă de apă fără a fi nevoie de o valvă pentru reducerea presiunii, dacă presiunea din rețea este mai mică decât presiunea nominală. Dacă presiunea din rețea depășește presiunea nominală, o astfel de valvă trebuie instalată.

Înainte de a fi branșat la rețeaua electrică, boilerul va trebui obligatoriu umplut cu apă. La prima umplere se va deschide robinetul de apă caldă al bateriei. Boilerul este umplut atunci când apa începe să curgă prin țeava bateriei.

CONECTAREA BOILERULUI LA REȚEAUA ELECTRICĂ

Înainte de conectarea la instalația electrică, este necesar să montați un cablu de legătură cu secțiunea minimă de $1,5 \text{ mm}^2$ (H05VV-F 3G $1,5 \text{ mm}^2$). De aceea va trebui scos capacul de protecție din plastic.

Branșarea boilerului la rețeaua electrică trebuie efectuată în conformitate cu normele valabile pentru instalațiile electrice. Între boilerul pentru apă și locul în care acesta se instalează definitiv, trebuie să se monteze un dispozitiv de separare a tuturor polilor de rețeaua de alimentare, conform reglementărilor naționale în vigoare.

Legendă:

- 1 - Terminal de conectare
- 2 - Siguranță bimetalică
- 3 - Element de încălzire
- 4 - Egalizator electronic
- 5 - Anod magnezium

- L - Conductor activ
- N - Conductor neutru
- ⊕ - Conductor de împământare

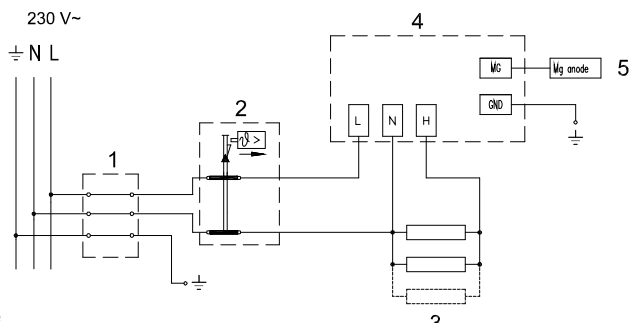

Instalația electrică

⚠ ATENȚIE: Înaintea oricărei intervenții în interiorul boilerului acesta trebuie neapărat deconectat de la rețeaua electrică!

UTILIZAREA ȘI ÎNTREȚINEREA

După conectarea la conducta de apă și la rețeaua electrică încălzitorul este pregătit pentru folosire.

Încălzitorul este echipat cu un regulator electric, care permite programarea temperaturii apei în cazanul încălzitorului apei. Este posibilă programarea manuală a temperaturii dorite între 35 °C pînă la 75 °C, programarea la o temperatură economică și programarea la temperatura de protecție împotriva înghețării apei în încălzitor.



Regulatorul electric de pe display întotdeauna arată temperatura apei din încălzitor la momentul dat.

MÎNUIREA:



Conectăm și deconectăm încălzitorul prin apăsarea butonului  mai mult de 2s.



Prin apăsarea butonului de programare  alegem una din trei funcții:

-  protecție împotriva înghețării apei (temperatura apei este deja programată la 7 °C)
-  temperatura economică (temperatura este deja programată la 55 °C)
-  programarea manuală a temperaturii la alegere, între 35 °C și 75 °C, începînd cu 1 °C





Programarea protecției împotriva înghețării:

- Cu ajutorul butonului  alegeți funcția  (lampa de control galbenă sub arde )
- În acest mod ați programat regulatorul la temperatura de 7 °C, ceea ce ne arată și display-ul.

Programarea la o temperatură economică:

- Prin apăsarea butonului  ați ales funcția **e** (arde lampa de control galbenă sub **e**)
- În acest mod ați programat regulatorul la temperatura de 55 °C, ceea ce ne arată și display-ul.

Programarea manuală a temperaturii:



- Prin apăsarea butonului  ați ales funcția  (arde lampa de control galbenă sub )
- Pe display întotdeauna putem vedea ultima programare a temperaturii, cu excepția primei conectări, când ne arată temperatura deja programată de 35 °C
- Prin apăsarea butonului  sau  butonului alegem o altă temperatură dorită. Prin apăsarea butonului temperatura se mărește/micșorează cu 1 °C. Însă prin apăsarea continuă a butonului grăbim programarea.
- După ce ați programat temperatura dorită, display-ul luminează intermitent trei secunde, apoi arată temperatura din momentul dat.
- În cazul întreruperii curentului electric, aparatul începe să lucreze pe baza programării efectuate înainte de întreruperea curentului electric.

Conectarea/deconectarea încălzitorului:

- Dacă veți deconecta încălzitorul de la rețeaua electrică, trebuie să scoateți apa din el din cauza pericolului de îngheț.

Semnalizarea:

• Prin lămpile de control:

- **Elementul de încălzire** : cu lampă de control verde, și anume:
 - Încălzirea are loc – lampa de control este aprinsă
 - Încălzirea nu are loc – lampa de control este stinsă
- **Mg anoda** : cu lampă de control roșie, și anume:
 - lampa de control nu este aprinsă – anoda funcționează
 - lampa de control este aprinsă - anoda posibil că este uzată

***Atenție!** Când încălzitorul de apă nu funcționează pentru o perioadă îndelungată de timp, lampa de semnalizare poate indica că anoda Mg este uzată, chiar dacă anoda Mg nu este defectată. În acest caz deschideți robinetul cu apă caldă (apa proaspătă curge în încălzitorul de apă). Dacă lampa de signalizare se stinge, funcționarea încălzitorului de apă nu este slăbită. În caz contrar, chemați cea mai apropiată unitate service.*

- **Funcționarea încălzitorului:** cu lampă de control galbenă, și anume:
 - protecție împotriva înghețării – lampa de control este aprinsă sau
 - Temperatură economică – lampa de control este aprinsă sau
 - Programare manuală – lampa de control este aprinsă

- **cu display-ul LED :**

- **temperatura apei în încălzitor:** de la 0 °C la 75 °C
- **la programare arată temperatura programată:** intermitentă de la 0 °C la 75 °C
- **indicarea greșelilor :**
 - arată **E1** – renunțarea senzorului regulatorului electric (elementul de încălzire nu funcționează)
 - arată **E2** – renunțarea senzorului termometrului (încălzitorul de apă funcționează)
 - arată **E3** – renunțarea ambelor senzore (încălzitorul de apă nu funcționează)
 - arată **E4** – temperatură joasă, înghețarea (încălzitorul de apă nu funcționează)
 - arată **E5** – supraîncălzire (temperatura > 100 °C) – (renunțarea regulatorului electric)

În cazul în care nu intenționați să-l folosiți un timp mai îndelungat, puteți preveni înghețarea conținutului său lăsând boilerul aprins și fixând butonul termostatului în poziția “*”. În această poziție, temperatura apei se va menține la o valoare de circa 10°C.

Dacă veți opri boilerul, pentru a evita riscul înghețării apei, acesta va trebui golit. Boilerul se golește de apă printr-o țeavă de scurgere. În acest scop, este indicat ca, la montare, între ventilul de siguranță și țeava de scurgere să se plaseze un fitting special (piesă T) sau un ventil de scurgere. Boilerul poate figolit și în mod direct, prin ventilul de siguranță, prin acționarea manetei, respectiv a căpăcelului rotativ al ventilului în același fel, ca atunci când se verifică modul de funcționare. Înainte de golire, este necesar ca boilerul să fie deconectat de la instalația electrică și apoi să se deschidă maneta pentru apa caldă a bateriei. După evacuarea apei prin țeava de scurgere, mai rămâne o mică cantitate de apă, care, atunci când se înlătură flanșa, se scurge prin orificiul acesteia.

Exteriorul boilerului va ficurățat pri spălarea cu un detergent delicat, dizolvat în apă. Nu folosiți dizolvanți și mijloace deterdive dure, respectiv corozive. Prin efectuarea de controale tehnice regulate veți asigura atât funcționarea impecabilă a boilerului, cât și durabilitatea sa. Se recomandă ca primul control, efectuat de personalul calificat al unui service autorizat, să fie făcut după 2 ani de la punerea în funcțiune a boilerului.

Cu această ocazie, va trebui verificată uzura anodului de protecție contra coroziunii și, dacă va ficazul, boilerul va ficurățat de crusta de piatră depusă, știut fiind că depunerile calcaroase depind de calitatea, cantitatea și temperatura apei folosite. Data următorului control va fipropusă de personalul calificat al atelierului de reparații, ea fiind stabilită în funcție de starea în care se afla boilerul în momentul efectuării primului control.

Vă rugăm să nu efectuați singuri repararea eventualelor defecțiuni apărute, ci să faceți apel la cel mai apropiat atelier autorizat de reparații.

Poštovani kupci, zahvaljujemo da ste kupili naš proizvod.
MOLIMO DA PRE MONTAŽE I PRVE UPOTREBE BOJLERA PAŽLJIVO PROČITATE UPUTSTVO.

UREĐAJ NIJE NAMENJEN ZA KORIŠĆENJE LICIMA (UKLJUČUJUĆI I DECU) SA SMANJENIM FIZIČKIM ILI MENTALNIM SPOSOBNOSTIMA, ODNOSNO LICIMA BEZ ISKUSTVA T.J. ZNANJA, OSIM AKO SU POD NADZOROM (ILI UPOZNATI SA UREĐAJEM) OD STRANE OSOBE ODGOVORNE ZA NJIHOVU BEZBEDNOST. DECA MORAJU DA BUDU POD NADZOROM DA BI SE SPREČILO IGRANJE UREĐAJEM.

Bojler je proizveden u skladu sa važećim standardima i zvanično je ispitan, za njega je izdat bezbednosni sertifikat i sertifikat o elektromagnetskoj kompatibilnosti. Njegove osnovne tehničke karakteristike su navedene na natpisnoj pločici koja je zalepljena između priključnih cevi. Priklučenje bojlera na vodovodnu i elektičnu mrežu može da izvrši samo stručnjak koji je osposobljen za to. Bilo kakav zahvat u unutrašnjost bojlera zbog popravljanja, uklanjanja vođenog kamenca i proveravanja ili zamenjivanja protivkorozivne zaštitne anode, može da izvršiti samo ovlašćena servisna služba.

MONTAŽA

Montirajte bojler što bliže priključku za vodu i pričvrstite ga na zid odgovarajućim vijcima. Ako bojler ugradite u prostoriju u kojoj je kada za kupanje ili tuš, obavezno bi trebalo da se uvažavaju zahtevi standarda IEC 60364-7-701 (VDE 0100, Teil 701). Na zid ga pričvrstite pomoću dva zavrtnja za montažu na zid, sa nominalnim presekom od najmanje 8 mm. Ako je nosivost zida neodgovarajuća, mesto na kome montirate bojler morate da ojačate na odgovarajući način. Bojler se pričvršćuje na zid isključivo vertikalno.

TEHNIČKE KARAKTERISTIKE BOJLERA

Tip	OGB 30 E3 / OGB 30 EL	OGB 50 E3 / OGB 50 EL	OGB 80 E3 / OGB 80 EL	OGB 100 E3 / OGB 100 EL	OGB 120 E3 / OGB 120 EL
Zapremina [l]	30	50	80	100	120
Nominalni pritisak [MPa (bar)]	0,6 (6) / 0,9 (9)				
Masa/napunjen vodom [kg]	19/49	24/74	31/111	36/136	41/161
Antikorozivna zaštita kotla	emajlirano / Mg anoda				
Snaga električnog grejača [W]	2100	2000			
Broj i snaga grejnih tela [W]	3 x 700	2 x 1000			
Napon napajanja [V~]	230				
Klasa zaštite	I				
Stepen zaštite	IP24				
Vreme zagrevanja do 75 °C ¹⁾ [h]	1 ⁰⁵	1 ⁵⁵	3 ⁰⁵	3 ⁵⁵	4 ³⁵
Količina mešane vode na 40 °C [l]	54	96	151	199	238
Potrošnja energije ²⁾ [kWh/24h]	0,69	0,94	1,30	1,54	1,79

1) Vreme zagrevanja punog bojlera električnim grejačem ako je ulazna temperatura vode iz vodovoda 10 °C.

2) Gubici energije prilikom održavanja konstantne temperature vode u bojleru na 65 °C ako je temperatura okoline 20 °C, mereno prema EN 60379.

	A	B	C
OGB 30 SEDD	510	310	235
OGB 50 SEDD	690	470	250
OGB 80 SEDD	950	735	245
OGB 100 SEDD	1125	900	255
OGB 120 SEDD	1300	900	430

Priključne i montažne
mere bojlera [mm]

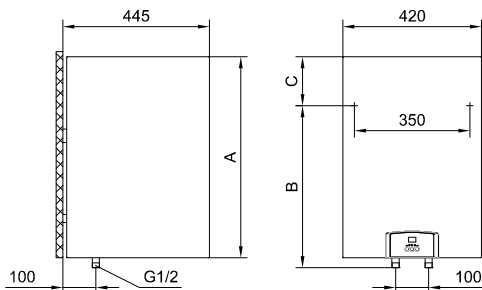

PRIKLJUČIVANJE NA VODOVOD

Dovod i odvod vode su označeni bojama na cevima bojlera. Dovod hladne vode je označen plavom, a odvod tople vode crvenom bojom. Bojler možete da priključite na vodovodnu mrežu na dva načina. Zatvoreni sistem (pod pritiskom), omogućava ispuštanje vode na više mesta, a otvoreni sistem (bez pritiska) dozvoljava samo jedno mesto ispuštanja vode.

S obzirom na sistem priključivanja koji izaberete, morate da ugradite i adekvatnu bateriju za mešanje. Kod otvorenog sistema (bez pritiska) ispred grejača morate da ugradite nepovratni ventil koji sprečava izlivanje vode iz kotla, ako nestane vode u vodovodnoj mreži.

Kod ovog sistema priključivanja morate da ugradite protočnu bateriju za mešanje. U bojleru se zbog zagrevanja povećava zapremina vode, što uzrokuje kapljanje iz cevi baterije za mešanje. Jakim zatezanjem ručice baterije za mešanje nećete sprečiti kapljanje nego možete samo da pokvarite bateriju.

Kod zatvorenog sistema priključivanja (pod pritiskom), na mestima ispuštanja vode morate ga ugradite baterije za mešanje, namenjene za rad pod pritiskom. Na odvodnu cev bi trebalo radi bezbednosti rada obavezno da se ugradi sigurnosni ventil ili sigurnosnu komponentu koja sprečava povećanje pritiska u kotlu za više od 0,1 MPa (1 bar) više od nominalnog. Otvor za ispuštanje vode na sigurnosnom ventilu mora obavezno da ima izlaz na atmosferski pritisak.

Kad se voda u kotlu zagreva, povećava se i pritisak, ali do granice koju dozvoljava sigurnosni ventil. Pošto je vraćanje vode u vodovodnu mrežu blokirano, može doći do kapanja vode iz odlivnog otvora sigurnosnog ventila. Te kapljice vode možete da usmerite u odvod preko posebnog sistema za ispuštanje vode, koji morate da postavite ispod sigurnosnog ventila.

Odvodna cev, smeštena ispod elementa za ispuštanje na sigurnosnom ventilu, mora da bude nameštena u smeru pravo nadole i na temperaturi na kojoj ne smrzava.

U slučaju da zbog već postavljene instalacije nemate mogućnost da vodu koja kapa iz sigurnosnog ventila sprovedete u odvod, kapanje možete da izbegnete tako da na dovodnu cev bojlera ugradite ekspanzione posude zapremine od 3 l. Za pravilan rad sigurnosnog ventila morate sami periodično da vršite kontrolu da biste uklonili vodeni kamenac i proverili eventualne blokade sigurnosnog ventila. Kod proveravanja, pomicanjem ručke ili odvijanjem matice zavrtnja (zavisno od vrste zavrtnja) otvorite ispuštanje iz sigurnosnog ventila. Pri tome kroz mlaznicu ventila za isticanje mora da proteče voda, kao znak da je ventil besprekoran.

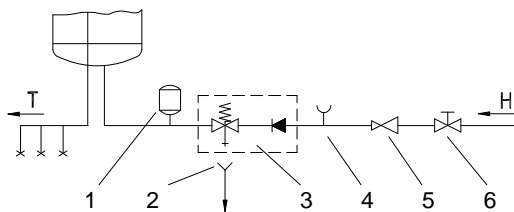

Zatvoreni sistem (pod pritiskom)

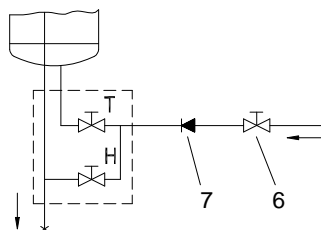

Otvoreni sistem (protočni)

Legenda:

- 1 - Ekspanzioni sud
- 2 - Cevak sa priključkom na odvod
- 3 - Sigurnosni ventil
- 4 - Ispitni nastavak
- 5 - Ventil za redukciju pritiska

- 6 - Zaporni ventil
- 7 - Nepovratni ventil
- H - Hladna voda
- T - Topla voda

⚠ Između bojlera i sigurnosnog ventila ne sme da se ugrađuje ventil za zatvaranje vode jer bi se time onemogućilo delovanje sigurnosnog ventila.

Bojler možete da priključite na vodovodnu mrežu objekta bez redukcionog ventila ako je pritisak u mreži niži od nominalnog pritiska. Ako je pritisak u mreži viši od nominalnog pritiska, morate obavezno da ugradite redukциони ventil.

Pre nego što priključite bojler na električnu mrežu obavezno ga napunite vodom. Prilikom prvog punjenja otvorite slavinu za toplu vodu. Bojler je pun kad iz slavine počne da teče voda.

PRIKLJUČIVANJE NA ELEKTRIČNU MREŽU

Pre priključivanja na električnu mrežu potrebno je da u bojler ugradite priključnu traku minimalnog preseka od najmanje $1,5 \text{ mm}^2$ (H05VV-F 3G $1,5 \text{ mm}^2$). Da bi se to učinilo, odvijte zaštitni poklopac na bojleru. Priključenje bojlera na električnu mrežu mora da se izvrši u skladu sa standardima za postavljanje električne instalacije. Između bojlera i trajne instalacije mora da bude ugrađen uređaj za odvajanje svih polova od električne mreže u skladu sa nacionalnim instalacionim propisima.

Legenda:

- 1 - Priključne klembe
- 2 - Dvopolni toplotni osigurač
- 3 - Grejač
- 4 - Elektronski regulator
- 5 - Magnezijumova anoda

- L - Faza
- N - Neutralni provodnik
- ⊥ - Uzemljenje

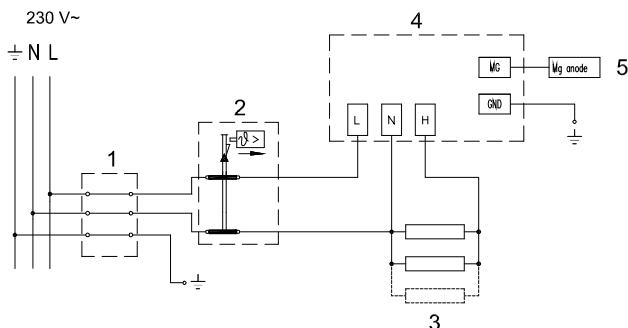

Šema povezivanja električnih provodnika

⚠ UPOZORENJE: Pre svake intervencije u unutrašnjosti bojlera obavezno isključite bojler iz električne mreže!

UPOTREBA I ODRŽAVANJE



Posle priključivanja na vodovodnu i električnu mrežu bojler je spreman za upotrebu. Bojler je opremljen elektronskim regulatorom koji omogućava podešavanje temperature vode u kotlu za grejanje vode. Moguće je ručno podešavanje željene temperature u rasponu od 35 °C do 75 °C, podešavanje na ekonomičnu temperaturu i podešavanje na temperaturu zaštite od zamrzavanja vode u bojleru. Elektronski regulator na displeju stalno pokazuje trenutnu temperaturu u kotlu za grejanje.

UPRAVLJANJE:



Uključivanje ili isključivanje bojlera obavljamo pritiskom na dugme  dužim od 2s.





Pritiskanjem programskog dugmeta  biramo jednu od tri mogućnosti:

-  biranje zaštite od zamrzavanja vode (prethodno podešena temperatura vode na 7 °C)
-  biranje ekonomične temperature (prethodno podešeno na 55 °C)
-  ručno podešavanje temperature po želji u rasponu od 35 do 75 °C, sa odstupanjem od 1 °C





Podešavanje zaštite protiv zamrzavanja:

- dugmetom na meniju  izabrali smo način  (svetli žuta kontrolna sijalica pod )
- time smo podesili regulator na temperaturu od 7 °C, što nam pokazuje takođe i displej

Podešavanje na ekonomičnu temperaturu:

- dugmetom na meniju  izabrali smo način  (svetli žuta kontrolna sijalica pod )
- time smo podesili regulator temperature na temperaturu od 55 °C, što nam pokazuje takođe i displej

Ručno podešavanje temperature:



- dugmetom na meniju  izabrali smo način  (svetli žuta kontrolna sijalica pod )
- na displeju se uvek prikazuje poslednja podešena temperatura vode, osim prilikom prvog puštanja u rad, kada se prikazuje prethodno podešena temperatura od 35 °C
- dugmadima  ili  biramo novu temperaturu po želji. Pritiskanjem dugmeta temperatura se povećava/smanjuje za 1 °C. A, držanjem dugmeta ubrzavamo podešavanje.
- posle podešavanja željene temperature, displej 3 sekunde treperi, a zatim se vraća na prikazivanje trenutne temperature
- prilikom prekida napona za napajanje, aparat se vraća u podešeno stanje pre prekida napona

Uključivanje/ isključivanje bojlera:

- ako bojler isključite iz električne mreže, morate iz njega da ispustite vodu zbog opasnosti od zamrzavanja

SIGNALIZACIJA

• KONTROLNIM SIJALICAMA:

- **rad grejača** : zelenom kontrolnom sijalicom, i to:
 - grejač radi – kontrolna sijalica svetli
 - grejač ne radi – kontrolna sijalica ne svetli
- **rad Mg anode** : crvenom kontrolnom sijalicom, i to:
 - kontrolna sijalica ne svetli – anoda radi
 - kontrolna sijalica svetli – anoda je možda istrošena

Upozorenje! Prilikom dužeg neupotrebljavanja bojlera, signalna sijalica može da prikazuje istrošenost Mg anode, uprkos tome što je Mg anoda dobra. U tom slučaju otvorite ručicu tople vode na bateriji za mešanje vode (dotok sveže vode u bojler). Ako se signalna sijalica za istrošenost anode ugasi, onda je bojler u redu. U protivnom, obavestite ovlašćenu servisnu službu.

- **rad bojlera:** žutom kontrolnom sijalicom, i to:
 - zaštita protiv zamrzavanja – kontrolna sijalica svetli, ili
 - ekonomična temperatura – kontrolna sijalica svetli, ili
 - ručno podešavanje – kontrolna sijalica svetli
- **LED prikazivačem:**
 - **Temperatura vode u bojleru:** od 0 °C do 75 °C
 - **Prilikom podešavanja prikazivanja podešene temperature:** treperenje od 0 °C do 75 °C
 - **Indikacija grešaka:**
 - prikaz E1 – otkazivanje senzora elektronskog regulatora (bojler ne radi)
 - prikaz E2 – otkazivanje senzora termometra (bojler radi)
 - prikaz E3 – otkazivanje oba senzora (bojler ne radi)
 - prikaz E4 – niska temperatura, zamrzavanje (bojler ne radi)
 - prikaz E5 – pregrevanje (temperatura >100 °C) – (otkazivanje elektronskog regulatora).

Ako duže vreme ne želite upotrebljavati grejač, zaštitite ga od smrzavanja postavljanjem dugmeta termostata u položaj “*”, a ne isključivanjem iz električne mreže. Kod podešavanja u položaj “*” grejač će održavati temperaturu oko 10 °C. Ako isključite grejač iz električne mreže i ako postoji opasnost da nože smrznuti, morate ispustiti vodu iz grejača. Voda iz grejača se prazni kroz dotočnu cev grejača. U tom cilju preporučljivo je prilikom ugradnje između sigurnosnog ventila i dotočne cevi grejanja namestiti poseban fitting (T-deo) ili ispusni ventil. Grejač možete isprazniti takođe i neposredno kroz sigurnosni ventil pomeranjem ručice, odnosno obrtne kapice ventila u položaj kao prilikom proveravanja rada. Pre pražnjenja grejač treba isključiti iz električne mreže i zatim otvoriti ručicu za toplu vodu na priključenoj bateriji za mešanje. Posle pražnjenja vode kroz dotočnu cev, u grejaču ostaje manja količina vode koja ističe prilikom odstranjivanja grejne flanše (posuvraćenog oboda cevi) kroz otvor grejne flanše. Kućište grejača čistite blagim rastvorom praška za pranje. Ne upotrebljavajte razređivače ili gruba sredstva za čišćenje. Efikasno delovanje bez greški i dug životni vek grejača, omogućićete redovnim servisnim pregledima. Za prerdali kotao garancija važi samo ako ste redovno sprovodili propisane redovne preglede istrošenosti zaštitne anode. Period između pojedinačnih redovnih pregleda ne sme da bude duži od 36 meseci. Preglede mora da obavi ovlašćen serviser, koji taj zahvat registruje na garantnom listu proizvoda. Kod pregleda proverava istrošenost protikorozivne zaštitne anode i po potrebi očistiće vodki kamenac koji se, sa obzirom na kvalitet, količinu i temperaturu potrošene vode, skupi u grejaču. Servisna služba će vam na osnovu stanja koje je ugotovila preporučiti datum za naredu kontrolu.

Molimo vas eventualne kvarove grejača nemojte popravljati sami, već o njima obavestite najbližu servisnu službu.

Gorenje Tiki d.o.o.
22300 Стара Пазова, Голубиначки пут бб, Србија

Gorenje Tiki d.o.o.
22300 Стара Пазова, Голубиначки пут бб, Србија

10/2014
253987